Réfrigérateur américain
American-style fridge-freezer
Frigorífico americano
Amerikanischer Kühlschrank
Amerikaanse koelkast

8008609 ERAVE180-90v2



Notice d'utilisation

Pour vous aider à bien vivre votre achat

User guide

To help you get the best out of your purchase

Instrucciones de uso

Para alargar la vida útil de su adquisición

Bedienungsanleitung

Damit Sie viel Freude mit Ihrer Neuanschaffung haben

Gebruiksaanwijzing

Voor een optimaal gebruiksgemak

Avant d'utiliser l'appareil

Consignes de sécurité

VEUILLEZ LIRE ATTENTIVEMENT LES INSTRUCTIONS AVANT D'UTILISER L'APPAREIL ET CONSERVEZ-LES POUR POUVOIR LES CONSULTER LORSQUE VOUS EN AUREZ BESOIN.

ATTENTION:  Risque d'incendie !

MISE EN GARDE: Maintenir dégagées les ouvertures de ventilation dans l'enceinte de l'appareil ou dans la structure d'encastrement.

ATTENTION: N'utilisez pas les appareils mécaniques ou d'autres moyens pour accélérer le processus de dégivrage en dehors de ceux recommandés par le fabricant.

ATTENTION: N'endommagez pas le circuit frigorifique.

ATTENTION: N'utilisez pas les appareils électriques autres que ceux recommandés par le fabricant à l'intérieur des compartiments de stockage d'aliments de votre produit.

ATTENTION: Lorsque vous placez l'appareil, assurez-vous que le câble d'alimentation n'est pas coincé ou endommagé.

ATTENTION: Ne placez pas plusieurs multiprises ou blocs d'alimentation portables à l'arrière de l'appareil.

Transport et emplacement des réfrigérateurs

Transport

- Évitez de vous appuyer sur le réfrigérateur, de faire vibrer ou de mettre celui-ci à l'envers.
- Pendant le transport, l'angle d'inclinaison ne doit pas dépasser 45 degrés.
- Lors du déplacement, évitez d'accrocher ou d'attraper par la porte.

Emplacement

- Assurez-vous qu'il y a une bonne circulation d'air autour du réfrigérateur. Ne placez pas l'appareil à proximité d'une source de chaleur. De même, ne l'exposez pas à la lumière directe du soleil, à l'humidité ou l'eau. Évitez la rouille et l'affaiblissement de l'isolation.
- L'espace du haut doit être d'au moins de 30 cm. L'espace au niveau des deux côtés et de l'arrière doit être d'au moins 10 cm avec le mur afin que l'ouverture, la fermeture de la porte et l'émanation de la chaleur soient effectives. Installez le réfrigérateur sur un sol plan et solide (si le plan n'est pas ajusté, vous ne pourrez pas régler le niveleur).
- **ATTENTION:** Veillez à ce que le câble d'alimentation ne soit pas appuyé par le réfrigérateur ou d'autres objets lourds. Si le câble d'alimentation est endommagé, il pourrait y avoir un dysfonctionnement immédiat. Avant de brancher le câble d'alimentation, veuillez vérifier

attentivement la gamme de tension du réfrigérateur et du câble d'alimentation.

Nettoyage

- Les restes de nourriture laissés dans le réfrigérateur dégagent une mauvaise odeur. Il est donc nécessaire de nettoyer régulièrement le réfrigérateur.
- Pour plus de sécurité, débranchez le câble d'alimentation avant le nettoyage.
- Utilisez une serviette douce ou une éponge avec de l'eau chaude pour nettoyer le réfrigérateur.
- Enlevez l'eau sur la surface du réfrigérateur avec un tissu sec.
- Cet appareil est conçu pour être utilisé dans les maisons et les endroits similaires tels que :
 - les espaces cuisines dans les boutiques, bureaux et autres environnements de travail ;
 - les maisons de campagne, les chambres d'hôtel, de motel et d'autres types de résidence ;
 - les espaces pour déjeuner
 - les restaurants et les espaces de vente au détail.
- L'appareil doit être débranché après utilisation. Il faut également débrancher l'appareil avant d'effectuer l'entretien.
- Les enfants âgés de 3 à 8 ans sont autorisés à charger et à décharger les appareils frigorifiques. Cet appareil peut

être utilisé par des enfants âgés d'au moins 8 ans ainsi que par des personnes dont les capacités physiques, sensorielles et mentales sont réduites, ou des personnes dénuées d'expérience ou de connaissance, si ceux-ci ont bénéficié d'une surveillance ou d'instructions préalables concernant l'utilisation de l'appareil en sécurité et comprennent les risques encourus. Les enfants ne doivent pas jouer avec cet appareil. Ne laissez pas des enfants nettoyer ou entretenir l'appareil sans surveillance.

- Si le cordon d'alimentation est endommagé, il doit être remplacé par le fabricant, son représentant ou par des personnes qualifiées afin d'éviter tout risque.
- Veuillez utiliser et mettre au rebut ce réfrigérateur conformément aux réglementations locales puisque l'appareil utilise du gaz inflammable et le réfrigérant.
- Ne stockez pas de substances explosives comme les aérosols avec un agent propulseur inflammable dans cet appareil.
- En ce qui concerne les informations pour l'installation, la manipulation, l'entretien et la mise au rebut de l'appareil, référez-vous au paragraphe ci-après de la notice.

Lorsque des aliments doivent être rapidement congelés, laissez-les tout d'abord refroidir à température ambiante. Disposez-les ensuite dans le congélateur puis activez la fonction "Super Freezing" pour une congélation rapide.

- La fiche de prise de courant doit rester accessible ou un interrupteur doit être installé dans les canalisations fixes conformément aux règles d'installation afin de permettre la déconnexion de l'appareil au réseau d'alimentation en toute circonstance.
- Veuillez vous référer à la fin de cette notice pour toute information concernant le nettoyage et l'entretien de cet appareil.

Pour éviter la contamination des aliments, respectez les instructions suivantes :

- L'ouverture de la porte pendant de longues périodes peut provoquer une augmentation significative de la température dans les compartiments de l'appareil.
- Nettoyez régulièrement les surfaces qui peuvent entrer en contact avec des aliments et les systèmes de drainage accessibles.
- Nettoyez les réservoirs d'eau s'ils n'ont pas été utilisés pendant 48 heures : rincez le circuit d'eau raccordé à une alimentation en eau si l'eau n'a pas été puisée 5 jours de suite.
- Conservez la viande et le poisson crus dans des récipients appropriés au réfrigérateur pour éviter qu'ils soient en contact avec d'autres aliments ou s'égouttent sur ceux-ci.
- Les compartiments d'aliments congelés à deux étoiles conviennent à la conservation d'aliments précongelés, à

la conservation ou à la fabrication de crème glacée et de glaçons.

- Les compartiments à 1, 2 et 3 étoiles ne conviennent pas à la congélation des aliments frais.
- Si l'appareil frigorifique reste vide pendant de longues périodes, éteignez-le, dégivrez-le, nettoyez-le, séchez-le et laissez la porte ouverte pour empêcher la moisissure de se développer.

Before using the appliance

Safety instructions

PLEASE READ THE INSTRUCTIONS CAREFULLY BEFORE USING THE APPLIANCE AND KEEP THEM IF NEEDED FOR FUTURE REFERENCE.

WARNING:  Risk of fire!

WARNING: Keep ventilation openings, **in the appliance enclosure** or in the built-in structure, clear of obstruction.

WARNING: Do not use mechanical devices or other means to accelerate the defrosting process except as recommended by the manufacturer.

WARNING: Do not damage the refrigeration circuit.

WARNING: Do not use electrical appliances other than those recommended by the manufacturer inside the food storage compartments of your product.

WARNING: When positioning the appliance, ensure the supply cord is not trapped or damaged.

WARNING: Do not locate multiple portable socket-outlets or portable power supplies at the rear of the appliance.

Transportation and positioning of refrigerators

Transportation

- Avoid leaning on the refrigerator, vibrating or turning it upside down.
- During transportation, do not tilt to an angle of greater than 45 degrees.
- When moving the appliance, do not snag the door or hold the refrigerator by the door.

Positioning

- Make sure that air can circulate freely around the refrigerator. Do not place the appliance near a heat source. Also, do not expose it to direct sunlight, moisture or water. Avoid rust and weakening of the insulation.
- The space at the top must be at least 30 cm. The space on both sides and at the back must be at least 10 cm from the wall so that the door can be opened and closed and heat can escape. Install the refrigerator on a flat and solid floor (if the floor is not flat, you will not be able to adjust the leveling system).
- **WARNING:** Make sure that the power cord is not caught under the refrigerator or other heavy objects. If the power cord is damaged, there could be an immediate malfunction. Before connecting the power cord, please check carefully the voltage range of the refrigerator and power cord.

Cleaning

- Leftover food left in the refrigerator can smell unpleasant. The refrigerator must therefore be cleaned regularly.
- For added safety, disconnect the power cord before cleaning.
- Use a soft cloth or sponge with hot water to clean the refrigerator.
- Remove water from the surface of the refrigerator with a dry cloth.
- This appliance is designed for use in homes and similar places such as:
 - kitchen areas in shops, offices and other professional settings;
 - secondary homes, hotel and motel rooms and other types of residences;
 - dining areas;
 - restaurants and retail spaces.
- The appliance must be unplugged after use. The appliance must also be unplugged before servicing.
- Children aged from 3 to 8 years are allowed to load and unload refrigerating appliances. This appliance may be used by children at least 8 years of age and by persons with reduced physical, sensory or mental capabilities or lack of experience or knowledge, provided that they are properly supervised or instructed in the safe use of the

appliance and understand the risks involved. Children must not play with this appliance. The appliance must not be cleaned or serviced by unattended children.

- If the power cord is damaged, it must be replaced by the manufacturer, its representative or qualified personnel to avoid any risk.
- Please use and dispose of this refrigerator in accordance with local regulations as the appliance uses flammable gas and refrigerant.
- Do not store explosive substances such as aerosols with a flammable propellant in this appliance.
- For information on the installation, handling, maintenance and disposal of the appliance, please refer to the next paragraph of the manual.

When food needs to be frozen quickly, let it cool to room temperature first. Then place it in the freezer and activate the "Super Freezing" function for quick freezing.

- The mains plug must remain accessible or a switch must be installed in the fixed circuit in accordance with the installation rules in order to ensure that the appliance can be disconnected from the mains power supply under all circumstances.
- Please refer to the end of this manual for information on cleaning and maintenance of this appliance.

To avoid contamination of food, please respect the following instructions:

- Opening the door for long periods can cause a significant increase of the temperature in the compartments of the appliance.
- Clean regularly surfaces that can come in contact with food and accessible drainage systems.
- Clean water tanks if they have not been used for 48 h; flush the water system connected to a water supply if water has not been drawn for 5 days.
- Store raw meat and fish in suitable containers in the refrigerator, so that it is not in contact with or drip onto other food.
- Two-star frozen-food compartments are suitable for storing pre-frozen food, storing or making ice-cream and making ice cubes.
- One-, two- and three-star compartments are not suitable for the freezing of fresh food.
- If the refrigerating appliance is left empty for long periods, switch off, defrost, clean, dry, and leave the door open to prevent mould developing within the appliance.

Antes de utilizar el aparato

Instrucciones de seguridad

LEA ATENTAMENTE ESTAS INSTRUCCIONES ANTES DE UTILIZAR EL APARATO Y CONSÉRVELAS PARA PODER CONSULTARLAS CUANDO LO NECESITE.

ATENCIÓN:  ¡Riesgo de incendio!

ATENCIÓN: Las aberturas de ventilación de la habitación o de la sala en la que se encuentra el aparato deben estar despejadas.

ATENCIÓN: No utilice aparatos mecánicos u otros medios para acelerar el proceso de descongelación salvo los recomendados por el fabricante.

ATENCIÓN: No dañe el circuito de refrigeración.

ATENCIÓN: No use aparatos eléctricos distintos a los remendados por el fabricante en el interior de los compartimentos de almacenamiento de alimentos de su producto.

ATENCIÓN: Al colocar el electrodoméstico, asegúrese de que el cable de alimentación no esté pillado o dañado.

ATENCIÓN: No coloque regletas multitomas portátiles ni suministros eléctricos portátiles en la parte trasera del electrodoméstico.

Transporte y ubicación de los frigoríficos

Transporte

- Evite apoyarse sobre el frigorífico, hacerlo vibrar o colocarlo de al revés.
- Durante el transporte, el ángulo de inclinación no debe superar los 45 grados.
- Cuando lo desplace, evite engancharlo o cogerlo por la puerta.

Ubicación

- Asegúrese de que haya una buena circulación de aire alrededor del frigorífico. No coloque el aparato cerca de una fuente de calor. Del mismo modo, no lo exponga a la luz directa del sol, a la humedad o al agua. Evite que pueda oxidarse o que su aislamiento se deteriore.
- El espacio superior debe ser de al menos 30 cm. El espacio que debe haber en los laterales y en la parte trasera tiene que ser de al menos 10 cm desde la pared para que se pueda abrir y cerrar la puerta y para que la emanación del calor sea efectiva. Instale el frigorífico en un suelo plano y sólido (si no es lo suficientemente plano, no podrá ajustar el nivelador).
- **ATENCIÓN:** Asegúrese de que el cable de alimentación no se quede aplastado por el frigorífico u otros objetos pesados. Si el cable de alimentación está estropeado, podría producirse una avería inmediatamente. Antes

de enchufar el cable de alimentación, compruebe atentamente el voltaje de su frigorífico y del cable de alimentación.

Limpieza

- Los restos de comida dejados en el frigorífico desprenden malos olores. Por lo tanto, es necesario limpiar regularmente el frigorífico.
- Para mayor seguridad, desenchufe el cable de alimentación antes de limpiarlo.
- Utilice una toalla suave o una esponja con agua caliente para limpiar el frigorífico.
- Elimine el agua de la superficie del frigorífico con un paño seco.
- Este aparato se ha diseñado para usarse en las casas y los lugares similares como:
 - los espacios de cocinas en las tiendas, oficinas y otros entornos de trabajo;
 - las casas de campo, las casas rurales, moteles y otro tipo de residencias;
 - los espacios para almorzar
 - los restaurantes y los espacios de venta al por menor.
- El aparato debe desenchufarse después de cada uso. También se debe desenchufar el aparato antes de limpiarlo.

- Se permite a los niños de 3 a 8 años meter y sacar cosas de los aparatos de refrigeración. Este electrodoméstico puede ser utilizado por niños de hasta 8 años de edad y por personas con las capacidades físicas, sensoriales o mentales reducidas o sin experiencia ni conocimientos, siempre que estén supervisados o hayan recibido instrucciones sobre el uso seguro del aparato y comprendan los riesgos que conlleva. Los niños no deben jugar con este electrodoméstico. Los niños sin vigilancia no deben limpiar ni inspeccionar el electrodoméstico.
- Si el cable de alimentación está estropeado, debe ser remplazado por el fabricante, su representante o personas cualificadas para evitar cualquier riesgo.
- Utilice y deseche este frigorífico según la normativa local ya que el aparato usa gas inflamable y el refrigerante.
- No guarde sustancias explosivas como los aerosoles con un agente propulsor inflamable en este aparato.
- Puede consultar la información relacionada con la instalación, manipulación, mantenimiento y cómo deshacerse de su electrodoméstico en los capítulos siguientes de este manual.

Cuando los alimentos deban ser rápidamente congelados, déjelos en primer lugar enfriarse a temperatura ambiente. Colóquelos enseguida en el congelador y luego active la función «Super freezing» para una rápida congelación.

- Se debe poder acceder fácilmente al enchufe o se debe instalar un interruptor en las canalizaciones fijas según las reglas de instalación para que se pueda desconectar el aparato de la corriente eléctrica bajo cualquier circunstancia.
- Por favor, consulte el final de estas instrucciones para la información relativa a la limpieza y mantenimiento del aparato.

Para evitar que la comida se contamine, tenga en cuenta las siguientes instrucciones:

- Abrir la puerta durante largos periodos de tiempo puede provocar un aumento significativo de la temperatura en el interior del electrodoméstico.
- Limpie regularmente las superficies que puedan entrar en contacto con la comida y los sistemas de drenaje accesibles.
- Limpie los tanques de agua si no se han utilizado durante 48 h; enjuague el sistema de agua conectado a la red de distribución de agua en caso de que el agua no se haya extraído durante 5 días.
- Guarde la carne y el pescado crudos en los recipientes indicados, de modo que no estén en contacto con otros alimentos ni goteen sobre ellos.
- Los compartimentos de dos estrellas para alimentos congelados son adecuados para almacenar alimentos precongelados o para elaborar helados y cubitos de hielo.

- Los compartimentos de una, dos y tres estrellas no son adecuados para la congelación de alimentos frescos.
- Si el aparato va a permanecer vacío durante un largo periodo de tiempo, apáguelo, descongélelo, límpielo, séquelo y deje la puerta abierta para evitar la aparición de moho en su interior.

Vor dem Gebrauch des Gerätes

Sicherheitshinweise

LESEN SIE DIE ANLEITUNG SORGFÄLTIG DURCH, BEVOR SIE DAS GERÄT VERWENDEN, UND BEWAHREN SIE DIESE AUF, UM SPÄTER GEGEBENENFALLS NACHZULESEN.

ACHTUNG:  Brandgefahr!

ACHTUNG: Die Belüftungsöffnungen des Zimmers oder des Raumes, in dem sich das Gerät befindet, dürfen nicht blockiert sein.

ACHTUNG: Verwenden Sie keine mechanischen Geräte oder andere Hilfsmittel, um den Abtauvorgang zu beschleunigen, außer denjenigen, die vom Hersteller empfohlen werden.

ACHTUNG: Beschädigen Sie nicht den Kühlkreislauf.

ACHTUNG: Verwenden Sie im Inneren der Aufbewahrungsfächer für Lebensmittel keine anderen elektrischen Geräte als diejenigen, die vom Hersteller empfohlen werden.

ACHTUNG: Achten Sie bei Aufstellung des Gerätes darauf, dass das Netzkabel nicht beschädigt wird und niemand darauf tritt.

ACHTUNG: Platzieren Sie keine Mehrfachsteckdosen oder mobilen Stromversorgungen an der Rückseite des Gerätes.

Transport und Aufstellungsort von Kühlschränken

Transport

- Vermeiden Sie es, sich auf dem Kühlschrank abzustützen, ihn schwingen zu lassen oder ihn auf den Kopf zu stellen.
- Während des Transports darf er in einem Winkel bis maximal 45 Grad geneigt werden.
- Vermeiden Sie es beim Umstellen des Gerätes, es an der Türe zu halten oder zu greifen.

Standort

- Stellen Sie sicher, dass die Luft gut um den Kühlschrank herum zirkulieren kann. Stellen Sie das Gerät nicht in der Nähe einer Wärmequelle auf. Setzen Sie es des Weiteren keiner direkten Sonneneinstrahlung, Feuchte oder Wasser aus. Vermeiden Sie Rost und Beeinträchtigung der Isolation.
- Der Freiraum oberhalb des Gerätes muss mindestens 30 cm betragen. Der Freiraum an den Seiten und auf der Rückseite muss mindestens 10 cm zur Wand betragen, so dass das Öffnen und Schließen der Türe und die Wärmeabfuhr effizient erfolgen können. Stellen Sie den Kühlschrank auf einem ebenen und tragfähigen Boden auf (wenn der Boden nicht eben ist, können Sie den Kühlschrank nicht ausnivellieren).

- **ACHTUNG:** Achten Sie darauf, dass das Netzkabel nicht vom Kühlschrank oder anderen schweren Gegenständen gequetscht wird. Sollte das Netzkabel beschädigt sein, kann dies sofort zu einer Fehlfunktion führen. Überprüfen Sie sorgfältig den Spannungsbereich des Kühlschranks und des Netzkabels, bevor Sie das Netzkabel anschließen.

Reinigung

- Speisereste, die im Kühlschrank liegen gelassen werden, geben einen unangenehmen Geruch ab. Daher ist es notwendig, den Kühlschrank regelmäßig zu reinigen.
- Trennen Sie zu Ihrer Sicherheit den Kühlschrank vor der Reinigung von der Stromversorgung.
- Verwenden Sie ein weiches Tuch oder einen Schwamm mit heißem Wasser, um den Kühlschrank zu reinigen.
- Nehmen Sie Wasser an den Oberflächen des Kühlschranks mit einem trockenen Tuch auf.
- Dieses Gerät wurde zur Verwendung in Häusern oder an ähnlichen Orten konzipiert, wie zum Beispiel:
 - in Küchenbereichen in Ladengeschäften, Büros und anderen Arbeitsumgebungen;
 - in Landhäusern, Hotel-, Motelzimmern und anderen Arten von Unterkünften;
 - in Speisebereichen;
 - in Restaurants und im Einzelhandel.

- Das Gerät muss nach dem Gebrauch von der Stromversorgung getrennt werden. Das Gerät muss auch bei Wartungsarbeiten von der Stromversorgung getrennt werden.
- Kinder im Alter von 3 bis 8 Jahren dürfen etwas in Kühlschränke ein- und aus diesen ausräumen. Dieses Gerät darf von Kindern ab 8 Jahren und Personen mit eingeschränkten physischen, sensorischen oder geistigen Fähigkeiten oder unzureichender Erfahrung und Kenntnis verwendet werden, wenn sie in die sichere Benutzung des Gerätes eingewiesen worden sind und die mit der Benutzung verbundenen Gefahr verstehen. Das Gerät ist kein Spielzeug für Kinder. Das Gerät darf von Kindern nicht unbeaufsichtigt gereinigt oder gewartet werden.
- Wenn das Netzkabel beschädigt ist, muss dieses vom Hersteller, dessen Repräsentanten oder qualifizierten Personen ausgewechselt werden, um Gefahren zu vermeiden.
- Verwenden und entsorgen Sie diesen Kühlschrank entsprechend den lokalen Vorschriften, da das Gerät mit brennbarem Gas und Kältemittel betrieben wird.
- Lagern Sie keine explosiven Stoffe, wie Aerosole mit einem entzündlichen Treibmittel, in diesem Gerät.
- Lesen Sie den folgenden Absatz der Betriebsanleitung, um Information zur Aufstellung, Handhabung, Wartung und Entsorgung des Gerätes zu erhalten.

Wenn Lebensmittel schnell eingefroren werden müssen, lassen Sie diese zuerst auf Umgebungstemperatur abkühlen. Legen Sie diese dann in das Gefrierfach und aktivieren Sie dann die Funktion „Super Freezing“ für schnelles Einfrieren.

- Der Netzstecker muss stets zugänglich bleiben oder ein Schalter muss in den festen Kanälen entsprechend den Einbauregeln eingebaut werden, um das Trennen des Gerätes vom Stromnetz in jeder Situation zu ermöglichen.
- Informationen zur Reinigung und Wartung dieses Gerätes finden Sie am Ende dieser Bedienungsanleitung.

Um das Kontaminieren von Lebensmitteln zu vermeiden, beachten Sie die folgenden Anweisungen:

- Ein längeres Öffnen der Tür kann zu einem erheblichen Anstieg der Temperatur in den Kühlfächern des Geräts führen.
- Reinigen Sie regelmäßig die Oberflächen, die mit Lebensmitteln in Kontakt kommen, sowie die zugänglichen Ablaufsysteme.
- Reinigen Sie die Wasserbehälter, wenn sie 48 Stunden lang nicht genutzt wurden. Spülen Sie das Wasserverteilungssystem, das an ein Wasserversorgungssystem angeschlossen ist, gründlich, wenn 5 Tage lang kein Wasser entnommen wurde.

- Lagern Sie rohes Fleisch und rohen Fisch in geeigneten Behältern im Kühlschrank, so dass sie nicht mit anderen Lebensmitteln in Kontakt kommen oder sie nicht auf diese tropfen können.
- Die Zwei-Sterne-Tiefkühlfächer eignen sich für die Lagerung von vorgefrorenen Lebensmitteln, sowie für die Lagerung oder Herstellung von Eiscreme und Eiswürfeln.
- Die Ein-, Zwei- und Drei-Sterne-Fächer eignen sich nicht zum Einfrieren frischer Lebensmittel.
- Wenn das Gerät über einen längeren Zeitraum leer steht, schalten Sie es aus und tauen es ab. Reinigen und trocknen Sie das Innere des Gefrierschranks. Lassen Sie im Anschluss die Tür offen, um Schimmelbildung im Gerät zu vermeiden.

Alvorens het toestel te gebruiken

Veiligheidsinstructies

GELIEVE DEZE INSTRUCTIES AANDACHTIG TE LEZEN ALVORENS HET TOESTEL TE GEBRUIKEN EN BEWAAR ZE OM ER LATER DINGEN IN OP TE ZOEKEN WANNEER DAT NODIG IS.

OPGELET:  Brandgevaar!

OPGELET: De verluchting- sopeningen van de ruimte of de zaal waarin het toestel zich bevindt dienen vrij van obstructies te zijn.

OPGELET: Gebruik geen mechanische voorzieningen of andere middelen dan deze die aanbevolen worden door de fabrikant om het ontdooiingsproces te versnellen.

OPGELET: Beschadig het koelcircuit niet.

OPGELET: Gebruik enkel de elektrische toestel- len die aanbevo- len worden door de fabrikant in de voedingsopslag- compartimenten van uw product.

OPGELET: Zorg er bij het positioneren van het apparaat voor dat het snoer niet bekneld of beschadigd raakt.

OPGELET: Plaats geen meerdere draagbare stopcontacten of draagbare voedingen aan de achterkant van het apparaat.

Transport en plaats van de koelkasten

Transport

- Leun niet op de koelkast, Laat deze niet trillen en draai deze niet om.
- Tijdens het transport mag de koelkast nooit meer dan 45 graden gekanteld worden.
- Neem de koelkast bij het transport nooit vast bij de deur.

Plaats

- Zorg voor een goede luchtcirculatie rond de koelkast. Plaats het toestel niet in de buurt van een warmtebron. Stel het toestel ook niet bloot aan rechtstreeks zonlicht, vocht of water. Vermijd roest en aantasting van de isolatie.
- De ruimte erboven dient ten minste 30 cm te zijn. Aan de twee zijanten en de achterkant dient er minstens 10 cm tot de muur vrij te zijn om het openen, sluiten van de deur en de uitdamping van warmte doeltreffend te maken. Installeer de koelkast op een vlakke en stevige ondergrond (wanneer het vlak niet aangepast is, kunt u het toestel niet waterpas plaatsen).
- **OPGELET:** Let erop dat de voedingskabel niet ingedrukt wordt door de koelkast of andere zware voorwerpen. Indien de voedingskabel beschadigd is, zou er een onmiddellijke storing kunnen optreden. Gelieve vooraleer de voedingskabel aan te sluiten, aandachtig

te letten op het spanningsgamma van de koelkast en de voedingskabel.

Reiniging

- Voedingsresten in de koelkast geven een vieze geur af. Het is dus noodzakelijk de koelkast regelmatig schoon te maken.
- Om veiliger te werken, trekt u vóór de reiniging de voedingskabel uit het stopcontact.
- Gebruik een zachte doek of een spons met warm water om de koelkast schoon te maken.
- Verwijder het water van het oppervlak van de koelkast met een droge vod.
- Dit toestel is ontworpen om gebruikt te worden in huizen en op vergelijkbare plaatsen zoals:
 - keukenruimtes in winkels, kantoren en andere werkomgevingen;
 - in hoeses, hotelkamers, motelkamers en andere verblijven;
 - lunchruimtes
 - restaurants en detailhandelszaken.
- Het toestel dient na elk gebruik uitgeschakeld te worden. De stekker dient ook uit het stopcontact getrokken te worden alvorens het onderhoud uit te voeren.
- Kinderen van 3 tot 8 jaar mogen producten in en uit koelapparatuur laden. Dit apparaat mag worden gebruikt door kinderen van ten minste 8 jaar oud en door personen met verminderde fysieke, sensorische of mentale vermogens of gebrek aan ervaring of kennis, op voorwaarde dat ze goed worden begeleid of geïnstrueerd

in het veilige gebruik van het apparaat en de daaraan verbonden risico's begrijpen. Kinderen mogen niet spelen met dit apparaat. Het apparaat mag niet worden gereinigd of onderhouden door kinderen zonder toezicht.

- Indien het voedings snoer beschadigd is, dient het vervangen te worden door de fabrikant, zijn vertegenwoordiger of bevoegde personen om elk risico te voorkomen.
- Gelieve deze koelkast volgens de lokale regelgeving te gebruiken en af te danken aangezien het toestel gebruik maakt van ontvlambaar gas en koelvloeistof.
- Bewaar geen explosieve stoffen zoals spuitbussen met een ontvlambaar drijfgas in dit toestel.
- Voor informatie over de installatie, bediening, onderhoud en afdanking van het toestel, gaat u naar de paragrafen verder in de handleiding.

Wanneer voedingsmiddelen snel ingevroren moeten worden, laat u ze eerst afkoelen aan kamertemperatuur. Zet ze vervolgens in de diepvriezer en activeer daarna de functie 'Super Freezing' voor een snelle invriezing.

- De stekker en het stopcontact moeten toegankelijk blijven of er moet een schakelaar geplaatst worden op de leidingen, conform de installatievoorschriften, zodat het toestel in om het even welke omstandigheden uitgeschakeld kan worden.
- Wij verwijzen u naar het einde van deze handleiding voor alie informatie over de reiniging en het onderhoud van dit toestel.

Volg de volgende instructies om besmetting van voedsel te voorkomen:

- Het langdurig openen van de deur kan leiden tot een aanzienlijke temperatuurstijging in de bergvakken van het apparaat.
- Reinig regelmatig oppervlakken die in contact kunnen komen met voedsel en toegankelijke afvoersystemen.
- Reinig schoonwatertanks als ze 48 uur niet zijn gebruikt; spoel het watersysteem dat is aangesloten op een watertoevoer als er gedurende 5 dagen geen water is afgetapt.
- Bewaar rauw vlees en vis in geschikte containers in de koelkast, zodat deze producten niet in contact komen met of druipen op ander voedsel.
- Twee-sterren vakken voor diepvriesproducten zijn geschikt voor het bewaren van reeds ingevroren voedsel, het bewaren of maken van ijs, en het maken van ijsblokjes.
- Een-, twee- en driesterrenvakken zijn niet geschikt voor het invriezen van vers voedsel.
- Als het koelapparaat lange tijd leeg blijft, schakel het dan uit, ontdooi, reinig, en droog het, en laat de deur open om schimmelvorming in het apparaat te voorkomen.

Vous venez d'acquérir un produit de la marque Essentiel b et nous vous en remercions. Nous apportons un soin tout particulier à la **FIABILITÉ**, à la **FACILITÉ D'USAGE** et au **DESIGN** de nos produits.

Nous espérons que ce réfrigérateur américain vous donnera entière satisfaction.

sommaire

Avant d'utiliser l'appareil

Aperçu de l'appareil	31
Description de l'appareil	31
Panneau de commande	32
Utilisation de l'appareil	34
Installation	34
Utilisation	38
Trucs et astuces utiles	40
Informations pratiques	42
Nettoyage et entretien	42
Dépannage	43
INFORMATIONS	45

Aperçu de l'appareil

Description de l'appareil

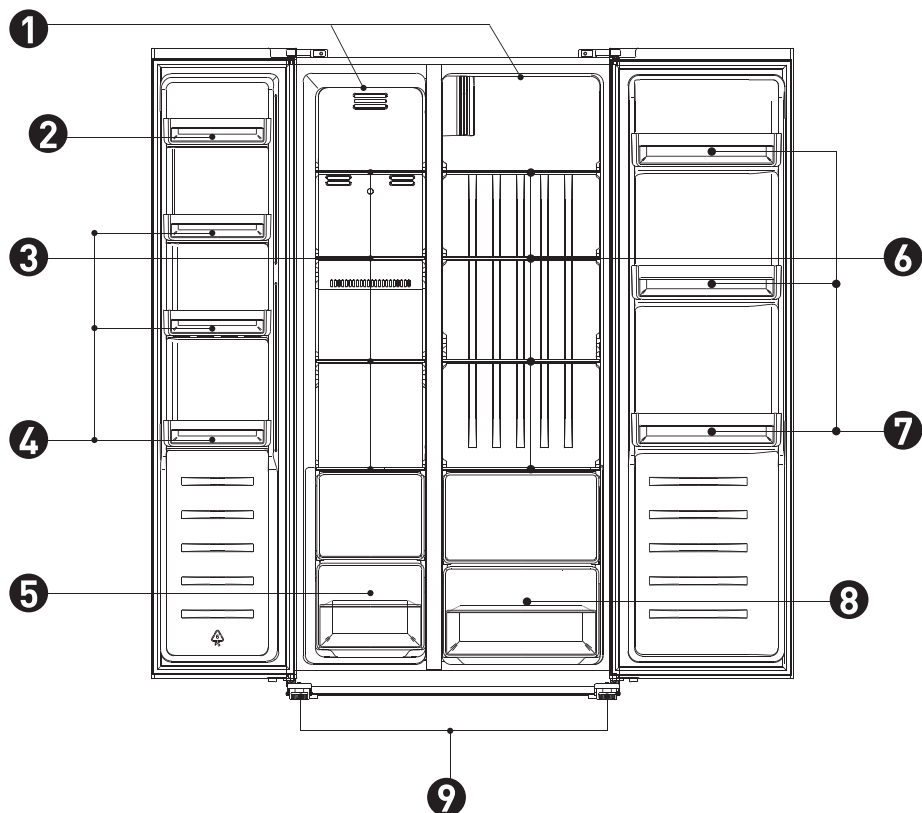

1. Éclairage LED
2. Balconnet 
3. Clayettes du congélateur
4. Balconnets du congélateur
5. Tiroir(s) du congélateur
6. Clayettes du réfrigérateur
7. Balconnets du réfrigérateur
8. Tiroir(s) du réfrigérateur
9. Pied de réglage

REMARQUE: L'image ci-contre est fournie à titre indicatif uniquement. Votre modèle peut différer de l'illustration.

Panneau de commande

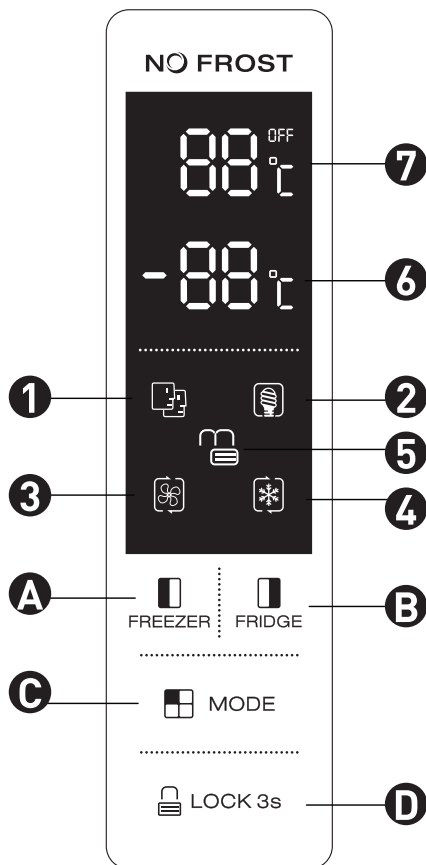

Boutons

- A. Appuyez sur ce bouton pour régler la température du compartiment de congélation (côté gauche) de -14 °C à -22 °C.
- B. Appuyez sur ce bouton pour régler la température du compartiment de réfrigération (côté droit) de 2 °C à 8 °C ou pour l'éteindre (« OFF »). Si vous sélectionnez « OFF » (Arrêt), le compartiment de réfrigération sera éteint.
- C. Appuyez sur ce bouton pour sélectionner le mode de fonctionnement : « **SMART** », « **ECO** », « **SUPER COOLING** », « **SUPER FREEZING** » ou RÉGLAGES DE L'UTILISATEUR (pas de symbole affiché).
- D. Appuyez sur ce bouton et maintenez-le enfoncé pendant 3 secondes pour verrouiller les 3 autres boutons. Appuyez sur ce bouton pendant 1 seconde pour déverrouiller les 3 autres boutons.

Affichage

1. En mode « **SMART** » (Intelligent), le réfrigérateur règle automatiquement la température des deux compartiments, en fonction de la température interne et de la température ambiante.
2. En mode « **ECO** » (Économique), le réfrigérateur sélectionne le réglage permettant une consommation d'énergie minimale.
3. Avec le mode « **SUPER COOLING** » (Super réfrigération), le compartiment de réfrigération fonctionne à sa température la plus basse pendant environ 2 heures. À la fin de ce laps de temps, la température qui était réglée avant d'activer ce mode est automatiquement rétablie.
4. Avec le mode « **SUPER FREEZING** » (Super congélation), le compartiment de congélation fonctionne à sa température la plus basse pendant environ 6 heures. À la fin de ce laps de temps, la température qui était réglée avant d'activer ce mode est automatiquement rétablie.
5. « **LOCK** » (Verrouillage) : ce symbole s'allume si les boutons sont verrouillés.
6. Affiche la température réglée pour le compartiment de congélation.
7. Affiche la température réglée pour le compartiment de réfrigération.

Alarme d'ouverture de porte

Si l'une des portes reste ouverte pendant 90 secondes, un signal sonore retentira régulièrement jusqu'à ce que la porte soit fermée.

Utilisation de l'appareil

Installation

- **REMARQUE:** Pour tous les branchements électriques, veuillez suivre attentivement les instructions données dans les paragraphes correspondants.
- Déballez l'appareil et vérifiez qu'il n'est pas endommagé. Ne branchez pas l'appareil s'il est endommagé. Signalez immédiatement tout dommage éventuel au point de vente où vous avez acheté l'appareil. Dans ce cas, conservez l'emballage.
- Il est conseillé d'attendre au moins quatre heures avant de brancher l'appareil pour permettre à l'huile de revenir dans le compresseur.
- Il convient d'assurer une bonne circulation de l'air autour de l'appareil afin d'éviter toute surchauffe. Pour garantir une aération suffisante, veuillez suivre les consignes d'installation.
- Dans la mesure du possible, les cales d'espacement du produit doivent être installées contre un mur, pour que les utilisateurs ne risquent pas de toucher aux pièces chaudes ou de s'y accrocher (compresseur, condensateur) et ainsi éviter toute brûlure.
- L'appareil ne doit pas être installé à proximité de radiateurs, ni de cuisinières.
- Assurez-vous que la prise secteur est accessible une fois l'appareil installé.
- Cet appareil de réfrigération n'est pas destiné à être utilisé comme un appareil intégrable

Entretien

- Toute opération électrique requise dans le cadre de l'entretien de l'appareil doit être effectuée par un électricien qualifié ou une autre personne compétente.
- L'entretien de cet appareil doit être effectué par un Centre d'entretien agréé ; seules des pièces de rechange d'origine doivent être utilisées.

Économie d'énergie

- Ne placez pas d'aliments chauds dans l'appareil.
- N'entassez pas la nourriture ; cela empêche la bonne circulation de l'air.
- Assurez-vous que les aliments ne touchent pas l'arrière du/des compartiment(s).
- En cas de coupure d'électricité, n'ouvrez pas la/les porte(s).
- N'ouvrez pas la/les porte(s) trop fréquemment.

- Ne laissez pas la/les porte(s) ouverte(s) pendant trop longtemps.
- Ne réglez pas le thermostat sur des températures trop froides.
- Certains accessoires, comme les bacs, peuvent être retirés pour obtenir une plus grande capacité de rangement. La manière d'agencer les tiroirs, bacs et clayettes présentée dans la description de l'appareil est faite de façon à ce que l'énergie soit utilisée le plus rationnellement possible

Retrait des portes

Outil requis : tournevis cruciforme, tournevis plat.

- Assurez-vous que l'appareil est débranché et vide.
- Pour retirer la porte, il est nécessaire d'incliner l'appareil vers l'arrière. Il doit reposer sur une surface solide, pour éviter qu'il ne glisse pendant le retrait de la porte.
- Toutes les pièces retirées doivent être conservées pour la réinstallation de la porte.
- Ne couchez pas l'appareil ; cela risque d'endommager le système réfrigérant.
- Il est préférable que 2 personnes manipulent l'appareil lors du montage.

1. Dévissez le cache de la charnière à l'aide du tournevis cruciforme.

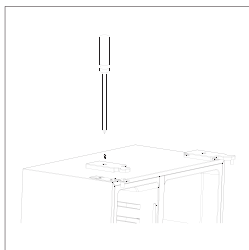

2. Débranchez le faisceau électrique.

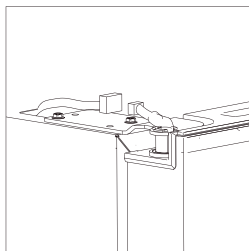

3. Dévissez la charnière supérieure.

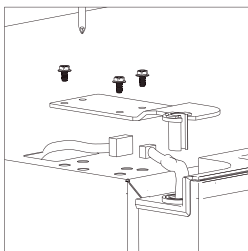

4. Soulevez la porte et placez-la sur une surface douce et rembourrée. Retirez ensuite l'autre porte en suivant la même procédure.

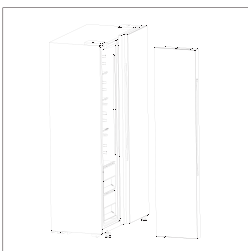

5. Dévissez les charnières inférieures.

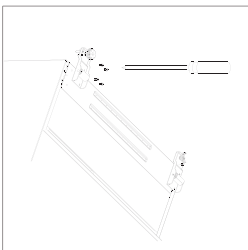

6. Une fois l'appareil en place, installez à nouveau les portes en suivant la procédure inverse.

Espace requis

- Choisissez un emplacement qui n'est pas directement exposé à la lumière du soleil.
- Veillez à prévoir suffisamment de place pour pouvoir facilement ouvrir les portes du réfrigérateur.
- Sélectionnez un endroit dont le sol est plat (ou presque plat).
- Prévoyez suffisamment de place pour installer le réfrigérateur sur une surface plane.

- Laissez de l'espace sur la droite, la gauche, à l'arrière et au-dessus de l'appareil lorsque vous l'installez. Ceci contribuera à diminuer sa consommation électrique et à alléger vos factures énergétiques.

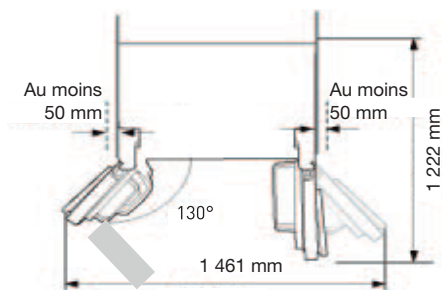
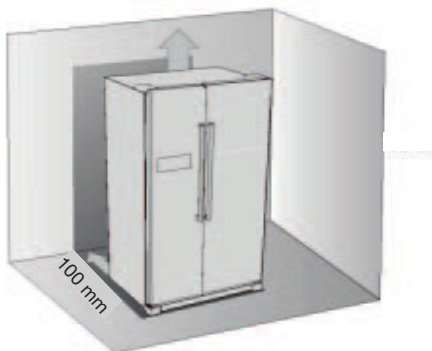

Mise à niveau et stabilisation du réfrigérateur

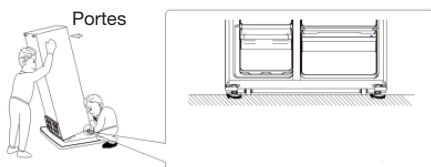

- Mettez à niveau et stabilisez le réfrigérateur en réglant ses pieds.
- Tournez les pieds dans le sens des aiguilles d'une montre pour les relever manuellement.
- Tournez les pieds dans le sens inverse des aiguilles d'une montre pour les abaisser manuellement.

Environnement

Installez l'appareil dans un endroit où la température ambiante correspond à la classe climatique indiquée sur la plaque signalétique de l'appareil :

Classe climatique	Température ambiante
SN	de +10 °C à +32 °C
N	de +16 °C à +32 °C
ST	de +16 °C à +38 °C
T	de +16 °C à +43 °C

Emplacement

- L'appareil doit être installé à bonne distance des sources de chaleur, comme les radiateurs, les chaudières, la lumière directe du soleil, etc. Veillez à ce que l'air puisse circuler librement à l'arrière de l'appareil. Pour un fonctionnement optimal, si l'appareil est placé sous un élément mural, la distance entre le haut de l'appareil et l'élément mural doit être d'au moins 100 mm. Dans la mesure du possible, il est toutefois préférable de ne pas positionner l'appareil sous des éléments muraux. Une mise à niveau précise est possible grâce à un ou plusieurs pieds réglables situés au bas de l'appareil.
- ATTENTION: Il doit être possible de débrancher l'appareil de la prise de courant ; la prise doit donc rester facilement accessible après l'installation.

Branchements électriques

Avant de brancher l'appareil, assurez-vous que la tension et la fréquence indiquée sur la plaque signalétique correspondent à celle de l'alimentation électrique de votre logement. L'appareil doit être relié à la terre. La fiche du câble d'alimentation présente un contact à cet effet. Si la prise de votre alimentation électrique n'est pas raccordée à la terre, raccordez l'appareil à une ligne de terre distincte conforme aux réglementations en vigueur, en faisant appel à un électricien qualifié.

Le fabricant décline toute responsabilité en cas de non respect des précautions de sécurité ci-dessus.

L'appareil est conforme aux directives CEE.

Utilisation

Avant la première utilisation de l'appareil

Nettoyage de l'intérieur

Avant d'utiliser l'appareil pour la première fois, lavez l'intérieur et tous les accessoires internes avec de l'eau tiède et un savon neutre, de manière à éliminer l'odeur caractéristique des appareils neufs. Séchez-les ensuite complètement.

REMARQUE: N'utilisez pas de détergents ou de poudres abrasives, car ces derniers endommageraient la finition de l'appareil.

Utilisation quotidienne

Congélation de denrées alimentaires fraîches

- Le compartiment congélateur convient pour congeler des denrées alimentaires fraîches et conserver de la nourriture congelée ou surgelée pendant une période prolongée.
- Placez les aliments frais que vous souhaitez congeler dans le compartiment inférieur.
- La quantité maximale d'aliments qu'il est possible de congeler en 24 heures est indiquée sur la plaque signalétique.
- La procédure de congélation dure 24 heures : n'ajoutez pas d'autres denrées à congeler au cours de cette période.

Conservation d'aliments surgelés

Lors de la première utilisation ou après une période d'inutilisation prolongée, avant de placer des produits dans le compartiment, laissez l'appareil fonctionner pendant au moins 2 heures en le réglant sur la température la plus basse.

REMARQUE: En cas de décongélation accidentelle (par exemple, si le courant a été coupé pendant une durée supérieure à celle qui est indiquée dans le tableau des caractéristiques techniques dans la rubrique « Durée de montée en température », les aliments décongelés doivent être consommés rapidement, ou cuits immédiatement et ensuite recongelés (après cuisson).

ATTENTION: Le balconnet 2 étoiles, dont la température est comprise entre -12° et -18° , ne convient pas pour la conservation de glaces.

Balconnet
2 étoiles

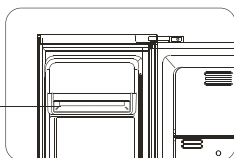

Décongélation

Avant d'utiliser la nourriture surgelée ou congelée, celle-ci peut être décongelée dans le compartiment du réfrigérateur ou à température ambiante, selon le temps dont vous disposez pour cette opération.

De petites portions peuvent même être cuisinées alors qu'elles sont encore congelées, dès leur retrait du congélateur. Dans ce cas, leur cuisson prendra plus de temps.

Accessoires

Clayettes amovibles

Les parois du réfrigérateur sont équipées de diverses glissières pour vous permettre de positionner les clayettes à votre convenance.

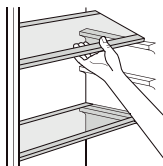

Positionnement des balconnets de porte

Pour pouvoir ranger des conditionnements alimentaires de tailles variées, les balconnets de porte peuvent être positionnés à différentes hauteurs. Pour effectuer ces ajustements, procédez comme suit : tirez progressivement le balconnet dans les sens des flèches, jusqu'à le sortir entièrement. Ensuite repositionnez-le à votre convenance.

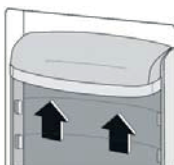

Trucs et astuces utiles

Conseils pour la congélation

Pour optimiser le processus de congélation, voici quelques conseils importants :

- La quantité maximale d'aliments pouvant être congelée en 24 heures est indiquée sur la plaque signalétique.
- Le processus de congélation dure 24 heures. Il convient de ne pas ajouter d'autres denrées alimentaires au cours de cette période.
- Ne congelez que des denrées alimentaires fraîches, de qualité irréprochable et parfaitement propres.
- Préparez de petites portions pour qu'elles puissent congeler intégralement et rapidement et pour ensuite pouvoir décongeler uniquement la quantité requise.
- Emballez la nourriture dans du papier d'aluminium ou du papier film et assurez-vous que les emballages sont hermétiques.
- Ne laissez pas des aliments frais non congelés entrer en contact avec des aliments déjà congelés, car cela entraînerait une augmentation de la température de ces derniers.

- Les aliments maigres se conservent mieux et plus longtemps que les aliments gras. Le sel réduit la durée de conservation des aliments.
- S'ils sont consommés immédiatement après avoir été retirés du compartiment congélateur, les glaçons sont susceptibles de générer des brûlures par le froid.
- Les denrées congelées, à peine retirées du compartiment congélateur, peuvent générer des brûlures par le froid.
- Il est conseillé de laisser la date apparente sur chaque portion individuelle congelée afin de pouvoir suivre la durée de conservation.

Conseils pour la conservation de denrées congelées

Pour optimiser la performance de cet appareil, vous devez :

- vous assurer que les denrées alimentaires surgelées ont été correctement conservées par le détaillant ;
- vous assurer de transporter les aliments surgelés du magasin d'alimentation jusqu'à votre congélateur le plus rapidement possible ;
- ne pas ouvrir fréquemment la porte, ni la laisser ouverte plus longtemps que nécessaire ;
- Ne recongelez pas de la nourriture décongelée, car celle-ci s'abîme rapidement.
- Ne dépassez pas la date de conservation indiquée par le fabricant des aliments.

Conseils pour la réfrigération de denrées fraîches

Pour obtenir une performance optimale :

- Ne rangez pas des aliments chauds ni des liquides qui s'évaporent dans le réfrigérateur.
- Couvrez ou emballez les aliments, particulièrement s'ils présentent une saveur prononcée.

Conseils pour la réfrigération

Astuces utiles :

- Assurez-vous emballez les denrées dans des sacs en polyéthylène et placez-les sur les étagères en verre, au-dessus du bac à légumes.
- Par précaution, ne conservez les aliments de cette manière qu'un jour ou deux tout au plus.
- Nourriture cuisinée, plats froids, etc. : ces derniers doivent être couverts et peuvent être placés sur n'importe quelle étagère.
- Fruits et légumes : ces derniers doivent être parfaitement lavés et placés dans le/les bac(s) spécifique(s) fourni(s).
- Beurre et fromage : ces derniers doivent être placés dans des récipients spéciaux, hermétiques à l'air, ou enveloppés dans du papier aluminium ou des sacs en polyéthylène afin d'exclure le maximum d'air possible.

- Bouteilles de lait : elles doivent être munies d'un bouchon et être rangées dans les balconnets de la porte.
- S'ils ne sont pas emballés, les bananes, les pommes de terre, les oignons et l'ail ne doivent pas être conservés au réfrigérateur.

Contrôler la température

Nous recommandons que lors de la première utilisation de votre réfrigérateur, la température du réfrigérateur soit réglée à 3°C et celle du congélateur à -18°C. Si le symbole OK n'apparaît pas à l'intérieur du réfrigérateur, baisser le thermostat à 2°C. Si vous désirez changer de température, veuillez suivre les instructions ci-dessous.

ATTENTION: Lorsque vous réglez la température, il s'agit d'une moyenne de température dans l'ensemble de l'armoire du réfrigérateur.

ATTENTION: Les températures au sein de chaque compartiment peuvent donc différer des valeurs de température indiquées sur le panneau, selon la quantité de denrées entreposée et la façon dont vous les avez placées. La température ambiante peut aussi faire varier la température à l'intérieur de l'appareil.

Informations pratiques

Nettoyage et entretien

Pour des raisons d'hygiène, l'intérieur de l'appareil ainsi que ses accessoires intérieurs doivent être nettoyés régulièrement.



ATTENTION: Risque de choc électrique ! L'appareil ne doit pas être branché au secteur lors de son nettoyage. Avant tout nettoyage, éteignez l'appareil et retirez la fiche du secteur ou éteignez l'appareil et coupez le disjoncteur ou retirez le fusible.

ATTENTION: Ne nettoyez jamais l'appareil à l'aide d'un nettoyeur à vapeur. De l'humidité pourrait s'accumuler dans les composants électriques ; ce qui pourrait générer un risque de choc électrique ! Toute vapeur chaude est susceptible d'endommager les pièces en plastique. L'appareil doit être parfaitement sec avant de le remettre en service.

ATTENTION: Les huiles essentielles et les solvants organiques, comme le jus de citron ou le jus provenant de l'écorce d'orange, l'acide butyrique et les nettoyeurs contenant de l'acide acétique peuvent attaquer les pièces en plastique.

- Ne laissez pas de telles substances entrer en contact avec les pièces de l'appareil.
- N'utilisez pas de nettoyant abrasif.

- Retirez les aliments du congélateur. Placez-les dans un endroit frais, bien couverts.
- Éteignez l'appareil et retirez la fiche du secteur ou éteignez l'appareil et coupez le disjoncteur ou retirez le fusible.
- Nettoyez l'appareil ainsi que ses accessoires intérieurs à l'aide d'un chiffon imbibé d'eau tiède. Après nettoyage, essuyez à l'eau froide et séchez à l'aide d'un chiffon sec.
- Une fois que tout est bien sec, vous pouvez remettre l'appareil en service.

Dépannage

ATTENTION: Avant tout dépannage, coupez l'alimentation électrique. Seul un électricien qualifié ou une personne compétente doit effectuer le dépannage qui n'est pas décrit dans le présent manuel.

REMARQUE: Des bruits peuvent survenir lors de l'utilisation normale (compresseur, circulation du réfrigérant).

REMARQUE: Les ampoules LED ne sont pas remplaçables par l'utilisateur. En cas de dysfonctionnement veuillez vous rapprocher du service après-vente.

Problèmes	Causes potentielles	Solutions
L'appareil ne fonctionne pas.	La fiche secteur n'est pas branchée ou n'est pas correctement insérée.	Insérez correctement la fiche secteur.
	Le fusible a sauté ou est défectueux.	Vérifiez le fusible et remplacez-le si nécessaire.
	La prise de courant est défectueuse.	Les dysfonctionnements du secteur doivent être corrigés par un électricien.
Les denrées alimentaires sont trop chaudes.	La température n'est pas correctement ajustée.	Veillez consulter le chapitre initial relatif au réglage de la température.
	La porte est restée ouverte pendant une période prolongée.	Ne laissez pas la porte ouverte plus longtemps que nécessaire.
	Une importante quantité de nourriture chaude a été placée dans l'appareil au cours des dernières 24 heures.	Placez temporairement la température sur un réglage plus froid.
	L'appareil se trouve à proximité d'une source de chaleur.	Veillez consulter le chapitre relatif à l'emplacement d'installation de l'appareil.
L'appareil refroidit trop.	Le réglage de la température est trop froid.	Tournez temporairement le bouton de la température sur un réglage moins froid.
Bruits inhabituels	L'appareil n'est pas droit.	Réglez à nouveau les pieds de l'appareil.
	L'appareil touche le mur ou d'autres objets.	Déplacez légèrement l'appareil.
	Un composant, par ex. un tuyau à l'arrière de l'appareil, entre en contact avec une autre partie de l'appareil ou le mur.	Si nécessaire, courbez délicatement le composant de façon à libérer l'espace.
De l'eau coule au sol.	L'orifice d'évacuation d'eau est bouché	Référez-vous au chapitre « Nettoyage et entretien »
Les panneaux latéraux sont chauds	Cela est normal. Des échanges thermiques se produisent à l'intérieur des panneaux latéraux.	Portez des gants pour toucher les panneaux latéraux si nécessaire.

Si le dysfonctionnement persiste, contactez le Centre d'entretien.

INFORMATIONS



ENERG



ESSENTIAL B

ERAVE180-90v2

A

Vous pouvez trouver les informations sur les modèles telles qu'elles sont enregistrées dans la base de données des produits sur le site Web suivant en recherchant l'identifiant de votre modèle (*) figurant sur l'étiquette énergétique :

<https://eprel.ec.europa.eu/>

La durée de service de votre appareil est de 5 ans. Au cours de cette période, les pièces de rechange d'origine seront disponibles pour assurer le bon fonctionnement de l'appareil.

Lien internet vers le site web du fabricant où se trouvent les informations visées au point 4 a) de l'annexe du règlement (UE) 2019/2019 de la Commission:

<https://www.boulangier.com/info/assistance/>

We thank you for purchasing an Essentiel b brand product. We pay special attention to the **RELIABILITY, EASE OF USE** and **DESIGN** of our products.

We hope that you will be fully satisfied with this American-style Fridge-Freezer.

contents

Before using the appliance

Overview of the appliance **47**

Description of appliance 47

Control panel 48

Use of the appliance **50**

Installation 50

Use 54

Useful tips and tricks 56

Practical information **58**

Cleaning and maintenance 58

Troubleshooting 59

INFORMATIONS 60

Overview of the appliance

Description of appliance

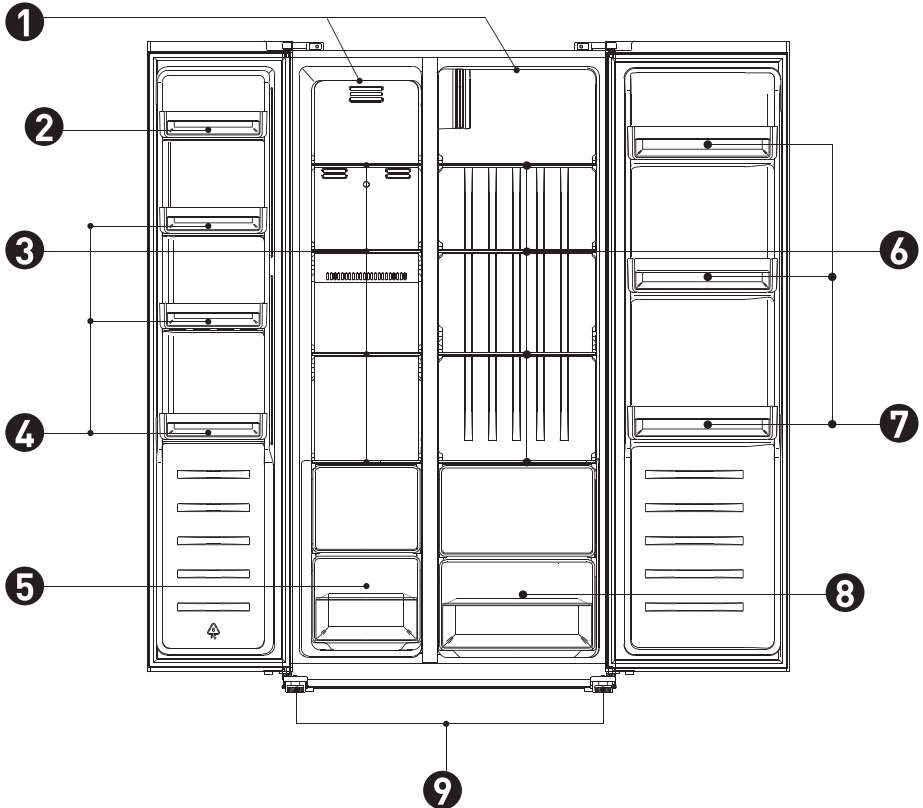

1. LED lights
2. Door bin 
3. Freezer shelves
4. Freezer door bins
5. Freezer drawer(s)
6. Refrigerator shelves
7. Refrigerator door bins
8. Refrigerator drawer(s)
9. Adjustment leg

NOTE: The image opposite is provided for information purposes only. Your model may differ from the illustration.

Control panel

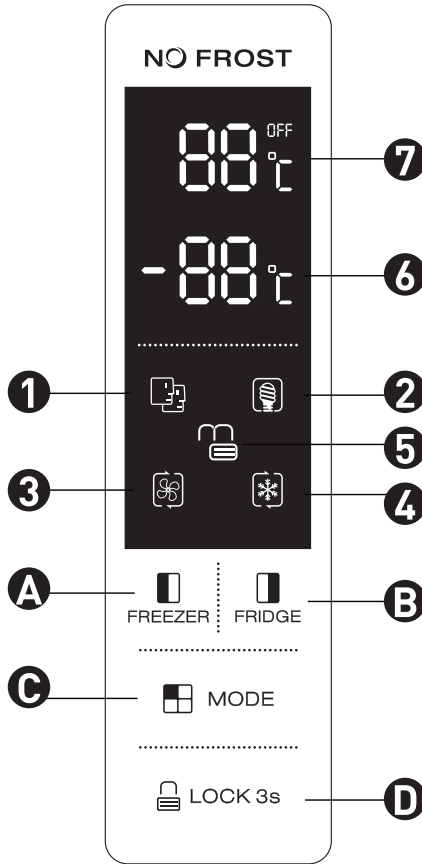

Buttons

- A. Press this button to adjust the temperature of the freezer compartment (left side) from -14°C to -22°C.
- B. Press this button to adjust the temperature of the refrigeration compartment (right side) from 2°C to 8°C or to turn it off. If you select "OFF", the refrigeration compartment will be turned off.
- C. Press this button to select the operating mode: "**SMART**", "**ECO**", "**SUPER COOLING**", "**SUPER FREEZING**" or USER SETTINGS (no symbol displayed).
- D. Press and hold this button for 3 seconds to lock the other three buttons. Press this button for 1 second to unlock the other three buttons.

Display

- 1. In "**SMART**" mode, the refrigerator automatically regulates the temperature of the two compartments, based on the internal temperature and the ambient temperature.
- 2. In "**ECO**" (economy) mode, the refrigerator selects the setting for minimum energy consumption.
- 3. In "**SUPER COOLING**" mode, the refrigeration compartment operates at its lowest temperature for about 2 hours. At the end of this period, the temperature that was set before activating this mode is automatically restored.
- 4. In "**SUPER FREEZING**" mode, the freezer compartment operates at its lowest temperature for about 6 hours. At the end of this period, the temperature that was set before activating this mode is automatically restored.
- 5. "**LOCK**": This symbol lights up if the buttons are locked.
- 6. Displays the temperature set for the freezer compartment.
- 7. Displays the temperature set for the refrigeration compartment.

Door opening alarm

If one of the doors is left open for 90 seconds, an audible signal will sound steadily until the door is closed.

Use of the appliance

Installation

- **NOTE:** For all electrical connections, please carefully follow the instructions given in the corresponding sections.
- Unpack the appliance and check for damage. Do not connect the appliance if it is damaged. Report any damage immediately to the point of sale where you purchased the appliance. In this case, keep the packaging.
- It is advisable to wait at least four hours before connecting the appliance to allow the oil to return to the compressor.
- Ensure good air circulation around the appliance to avoid overheating. To ensure sufficient ventilation, please follow the installation instructions.
- Whenever possible, the product spacers should be installed against a wall, so that users cannot touch or hang on to hot parts (compressor, condenser) and thus avoid burns.
- The appliance must not be installed near radiators or cookers.
- Make sure that the power outlet is accessible once the appliance is installed.
- This refrigerator is not intended to be used as an integrated appliance.

Servicing

- Any electrical operation required to service the appliance must be performed by a qualified electrician or another competent person.
- This appliance must be serviced by an Authorized Service Center and only original spare parts should be used.

Energy savings

- Do not place hot food in the appliance.
- Do not store food too closely together; this prevents proper air circulation.
- Make sure that the food does not touch the back of the compartment(s).
- Do not open the door(s) in the event of a power failure.
- Do not open the door(s) too often.
- Do not leave the door(s) open for too long.
- Do not set the thermostat to temperatures that are too cold.

- It is possible to take out some of the fridge accessories, such as the bins, to give a greater storage capacity. The appliance description presents the most efficient arrangement of the drawers, bins and shelves in terms of energy use

Removing the doors

Required tool: Phillips screwdriver, flat-bladed screwdriver.

- Make sure the appliance is unplugged and empty.
- To remove the door, it is necessary to tilt the appliance backwards. It must stand on a solid surface to prevent it from slipping when the door is removed.
- All parts removed must be retained for reinstalling the door.
- Do not lay the appliance down; this may damage the refrigerant system.
- It is preferable for two people to handle the appliance during assembly.

1. Unscrew the hinge cover with the Phillips screwdriver.

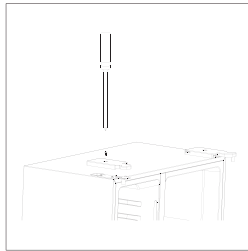

2. Disconnect the wiring harness.

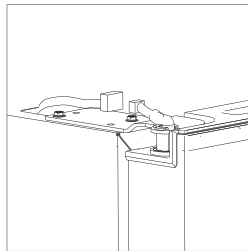

3. Unscrew the top hinge.

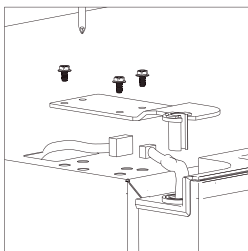

4. Lift the door and place it on a soft, padded surface. Next, remove the other door following the same procedure.

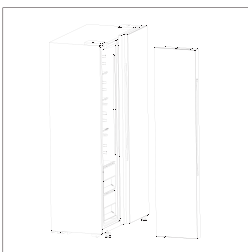

5. Unscrew the lower hinges.

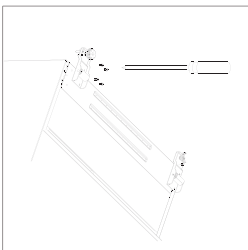

6. Once the appliance is in place, reinstall the doors by following the same procedure in reverse.

Required space

- Choose a location that is not exposed to direct sunlight.
- Be sure to leave enough room for the refrigerator doors to open easily.
- Select an area with a flat (or almost flat) floor.
- Allow enough room to install the refrigerator on a flat surface.

- Leave space on the right, left, rear and top of the appliance when installing it. This will help reduce your electricity consumption and lower your energy bills.

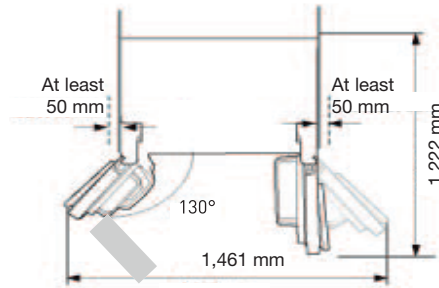
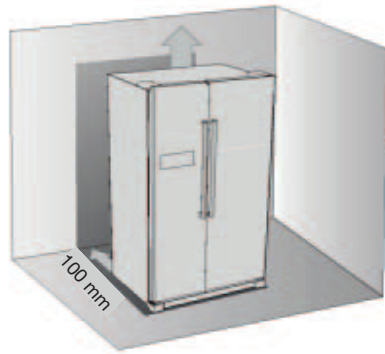

Leveling and stabilizing the refrigerator

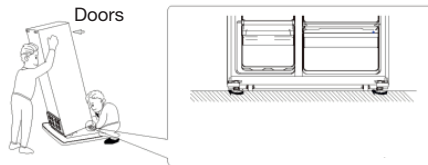

- Level and stabilize the refrigerator by adjusting its legs.
- Turn the legs clockwise to raise them manually.
- Turn the legs counterclockwise to lower them manually.

Environment

Install the appliance in a place where the ambient temperature corresponds to the climate class indicated on the nameplate:

Climate class	Ambient temperature
SN	from +10 °C to +32°C
N	from +16 °C to +32°C
ST	from +16 °C to +38°C
T	from +16 °C to +43°C

Positioning

- The appliance must be installed at a safe distance from heat sources such as radiators, boilers, direct sunlight, etc. Make sure that air can circulate freely at the rear of the appliance. For optimum operation, if the appliance is placed under a wall unit, the distance between the top of the appliance and the wall unit should be at least 100 mm. However, if possible, it is preferable not to place the appliance under wall units. Precise leveling is possible thanks to one or more adjustable legs located at the bottom of the appliance.
- **WARNING:** It must be possible to unplug the appliance from the mains outlet; the mains outlet must therefore remain easily accessible after installation.

Electrical connections

Before connecting the appliance, make sure that the voltage and frequency indicated on the nameplate match the power supply to your home. The appliance must be grounded. The plug of the power cord has a contact for this purpose. If the plug on your power supply is not grounded, get a qualified electrician to connect the appliance to a separate grounding line that complies with applicable regulations.

The manufacturer declines all responsibility in the event of failure to comply with the above safety precautions.

The appliance conforms to EC directives.

Use

Before using the appliance for the first time

Cleaning the interior

Before using the appliance for the first time, wash the interior and all internal accessories with warm water and neutral soap to eliminate the characteristic odor of new appliances. Dry them thoroughly.

NOTE: Do not use detergents or abrasive powders, as these will damage the finish of the appliance.

Daily use

Freezing fresh food

- The freezer compartment is suitable for freezing fresh food and keeping food frozen or deep-frozen for an extended period of time.
- Place the fresh food you want to freeze in the lower compartment.
- The maximum amount of food that can be frozen in 24 hours is indicated on the nameplate.
- The freezing process takes 24 hours: do not add any other food to be frozen during this period.

Preservation of frozen foods

When using for the first time or after a long period of non-use, before placing products in the compartment, let the appliance run for at least 2 hours at the lowest temperature setting.

NOTE: In the event of accidental thawing (e.g. if the power has been cut for longer than the time indicated in the table of technical data under the heading “Rise time”), the thawed food should be consumed quickly, or cooked immediately and then refrozen (after cooking).

WARNING: The 2-star door bin, whose temperature is between -12°C and -18°C , is not suitable for ice cream storage.

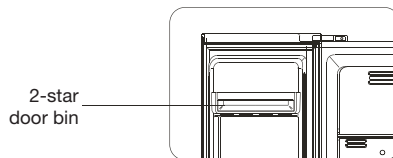

Thawing

Before using frozen or deep-frozen food, it can be thawed in the refrigerator compartment or at room temperature, depending on how much time you have for this operation. Small portions can even be cooked while they are still frozen, as soon as they are removed from the freezer. In this case, they will take longer to cook.

Accessories

Removable shelves

The walls of the refrigerator are equipped with various rails to allow you to position the shelves at your convenience.

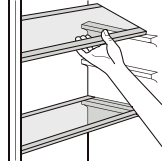

Positioning the door bins

The door bins can be positioned at different heights to accommodate different sizes of food packaging. To make these adjustments, proceed as follows: gradually pull the door bin in the direction of the arrows until it is fully removed. Reposition it as you see fit.



Useful tips and tricks

Freezing tips

To optimize the freezing process, here are some important tips:

- The maximum amount of food that can be frozen in 24 hours is indicated on the nameplate.
- The freezing process takes 24 hours. No other food should be added during that period.
- Only freeze fresh, top-quality, perfectly clean food.
- Prepare small portions so that they can freeze completely and quickly and to allow you to subsequently thaw only the required amount.
- Wrap the food in foil or cling film and make sure the packages are airtight.
- Do not allow fresh, unfrozen food to come into contact with already frozen food as this will cause the temperature of the food to rise.
- Lean foods keep better and longer than fatty foods. Salt reduces the shelf life of food.
- If consumed immediately after being removed from the freezer compartment, ice cubes can cause cold burns.

- Frozen food, immediately after being removed from the freezer compartment, can cause cold burns.
- It is advisable to mark the date visibly on each individual frozen portion so that the shelf life can be tracked.

Tips for storing frozen food

To optimize the performance of this appliance:

- ensure that the frozen food has been properly stored by the retailer;
- make sure you transport frozen food from the grocery store to your freezer as quickly as possible;
- do not open the door frequently, or leave it open longer than necessary.
- Do not refreeze thawed food as it will spoil quickly.
- Do not exceed the expiry date indicated by the food manufacturer.

Tips for refrigerating fresh food

For optimum performance:

- Do not store hot foods or liquids that evaporate in the refrigerator.
- Cover or wrap food, especially if it has a strong flavor.

Refrigeration tips

Useful tips:

- Wrap food in polyethylene bags and place it on the glass shelves above the crisper.
- As a precaution, only store food in this way for a day or two at the most.
- Cooked food, cold dishes, and so on should be covered and can be placed on any shelf.
- Fruit and vegetables should be thoroughly washed and placed in the specific bin(s) provided.
- Butter and cheese should be placed in special airtight containers or wrapped in aluminum foil or polyethylene bags to exclude as much air as possible.
- Milk bottles, with caps, should be stored in the door bins.
- Bananas, potatoes, onions and garlic should not be stored in the refrigerator if they are not packaged.

Checking the temperature

We recommend that when using your refrigerator for the first time, the refrigerator temperature should be set to 3°C and the freezer temperature to -18°C. If the OK symbol does not appear inside the refrigerator, lower the thermostat to 2°C. If you wish to change the temperature, please follow the instructions below.

WARNING: The temperature setting corresponds to an average temperature over the entire refrigerator.

WARNING: The temperatures within each compartment may therefore differ from the temperature values indicated on the panel, depending on the amount of food stored and how you have placed it. The ambient temperature may also cause the temperature inside the appliance to vary.

Practical information

Cleaning and maintenance

For hygiene reasons, the interior of the appliance and its interior accessories must be cleaned regularly.



WARNING: Shock hazard! Do not clean the appliance when it is connected to the power supply. Before cleaning, switch off the appliance and pull out the mains plug or switch off the appliance and switch off the circuit breaker or remove the fuse.

WARNING: Never clean the appliance with a steam cleaner. Moisture could accumulate in the electrical components; this could result in a risk of electric shock! Hot steam can damage plastic parts. The appliance must be completely dry before putting it back into operation.

WARNING: Essential oils and organic solvents, such as lemon juice or juice from orange peel, butyric acid and cleaners containing acetic acid can attack plastic parts.

- Do not allow such substances to come into contact with any part of the appliance.
- Do not use abrasive cleaners.
- Remove the food from the freezer. Place it, suitably covered, in a cool place.
- Switch off the appliance and pull out the mains plug or switch off the appliance and turn off the circuit breaker or remove the fuse.
- Clean the appliance and its interior accessories with a cloth dampened with warm water. After cleaning, wipe with cold water and dry with a dry cloth.
- Once everything is dry, the appliance can be switched back on.

Troubleshooting

WARNING: Before troubleshooting, switch off the power supply. Only a qualified electrician or competent person should perform troubleshooting not described in this manual.

NOTE: Noise may occur during normal use (compressor, refrigerant circulation).

NOTE: The LED bulbs are not replaceable by the user. In case of malfunction, please contact customer service.

Problems	Potential causes	Solutions
The appliance does not work.	The mains plug is not plugged in or is not inserted correctly.	Insert the mains plug correctly.
	The fuse has blown or is defective.	Check the fuse and replace it if necessary.
	The mains outlet is defective.	Mains malfunctions must be corrected by an electrician.
The food is too hot.	The temperature is not adjusted properly.	Please refer to the initial chapter on setting the temperature.
	The door was left open for an extended period of time.	Do not leave the door open longer than necessary.
	A large amount of hot food has been placed in the appliance in the last 24 hours.	Temporarily set the temperature to a colder setting.
	The unit is located near a heat source.	Please refer to the chapter on the installation location of the appliance.
The appliance cools too much.	The temperature setting is too cold.	Temporarily turn the temperature knob to a warmer setting.
Unusual noises	The appliance is not level.	Re-adjust the legs of the appliance.
	The appliance is touching the wall or other objects.	Move the appliance slightly.
	A component, e.g. a pipe at the back of the appliance, comes into contact with another part of the appliance or the wall.	If necessary, gently bend the component so that the space is free.

Water drips onto the floor.	The water drain hole is clogged.	Refer to the “Cleaning and maintenance” section.
The side panels are hot	This is normal. Heat exchanges occur inside the side panels.	Wear gloves to touch the side panels if necessary.

If the malfunction persists, contact the service center.

INFORMATIONS



ESSENTIAL B

ERAVE180-90v2

You can find the information on the models as they have been recorded in the product database on the following website by conducting a search for the model's ID (*) shown on the energy label:



<https://eprel.ec.europa.eu/>

The service life of the appliance is 5 years. During this period, the original spare parts will be available so that the appliance may be kept in proper working order.

Internet link to the manufacturer's website where the information referred to in point 4 (a) of the appendix of Commission Regulation (EU) 2019/2019 can be found:

<https://www.boulanger.com/info/assistance/>

Agradecemos su confianza al adquirir un producto de la marca Essentiel b. Prestamos especial atención a la **FIABILIDAD**, a la **SENCILLEZ DE USO** y al **DISEÑO** de nuestros productos.

Esperamos que este Frigorífico americano sea de su entera satisfacción.

Resumen

Antes de utilizar el aparato

Descripción del aparato	62
Descripción del aparato	62
Panel de control	63
Utilización del aparato	65
Instalación	65
Utilización	69
Trucos y consejos útiles	71
Información práctica	73
Limpieza y mantenimiento	73
Solución de problemas	74
INFORMACIONES	75

Descripción del aparato

Descripción del aparato

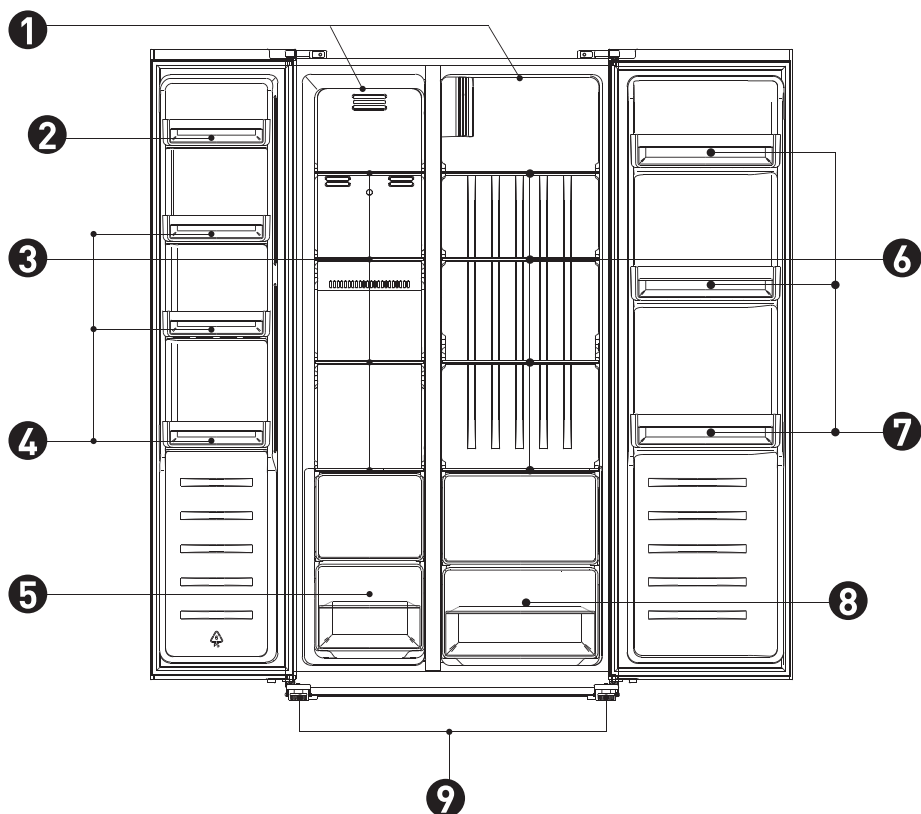

1. Iluminación LED
2. Estante balcón 
3. Estantes del congelador
4. Estantes balcón del congelador
5. Cajón/cajones del congelador
6. Estantes del frigorífico
7. Estantes balcón del frigorífico
8. Cajón/cajones del frigorífico
9. Pata de ajuste

OBSERVACIÓN: La imagen siguiente se proporciona únicamente a título indicativo. Su modelo puede ser distinto al de la imagen.

Panel de control

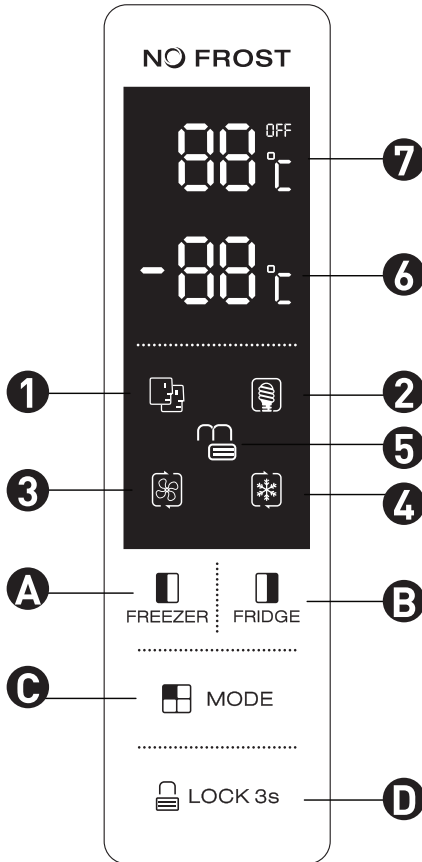

Botones

- A. Pulse este botón para ajustar la temperatura del compartimento de congelación (lado izquierdo) desde -14 °C hasta -22 °C.
- B. Pulse este botón para ajustar la temperatura del compartimento de refrigeración (lado derecho) desde 2 °C hasta 8 °C o para apagarlo («OFF»). Si selecciona «OFF» (apagado), el compartimento de refrigeración se apagará.
- C. Pulse este botón para seleccionar el modo de funcionamiento: «**SMART**», «**ECO**», «**SUPER COOLING**», «**SUPER FREEZING**» o AJUSTES DEL USUARIO (no se muestra símbolo).
- D. Pulse este botón y manténgalo pulsado durante 3 segundos para bloquear los otros 3 botones. Pulse este botón durante 1 segundo para desbloquear los otros 3 botones.

Visualización

1. En modo «**SMART**» (Inteligente), el frigorífico ajusta automáticamente la temperatura de los dos compartimentos, en función de la temperatura interna y de la temperatura ambiente.
2. En modo «**ECO**» (Económico), el frigorífico selecciona el ajuste que permite un consumo de energía mínima.
3. Con el modo «**SUPER COOLING**» (Super refrigeración), el compartimento de refrigeración funciona a su temperatura más baja durante aproximadamente 2 horas. Al final de este tiempo, la temperatura que se había configurado antes de activar este modo se restablece automáticamente.
4. Con el modo «**SUPER FREEZING**» (Super congelación), el compartimento de congelación funciona con la temperatura más baja durante aproximadamente 6 horas. Al final de este tiempo, la temperatura que se había configurado antes de activar este modo se restablece automáticamente.
5. «**LOCK**» (Bloqueo): este símbolo se enciende si los botones están bloqueados.
6. Muestra la temperatura ajustada para el compartimento de congelación.
7. Muestra la temperatura ajustada para el compartimento de refrigeración.

Alarma de apertura de puerta

Si una de las puertas se queda abierta durante 90 segundos, sonará una alarma regularmente hasta que se cierre la puerta.

Utilización del aparato

Instalación

- **OBSERVACIÓN:** Para todas las conexiones eléctricas, lea atentamente las instrucciones dadas en los párrafos correspondientes.
- Desembale el aparato y compruebe que visualmente no esté estropeado. No enchufe el aparato si presenta algún daño. Indique inmediatamente cualquier posible daño en el punto de venta donde haya comprado el aparato. En este caso, guarde el material de embalaje.
- Es recomendable esperar al menos cuatro horas antes de enchufar el aparato para permitir que el aceite vuelva al compresor.
- Es necesario garantizar una correcta circulación del aire alrededor del aparato para evitar un calentón. Para asegurar una suficiente ventilación, siga las instrucciones de instalación.
- En la medida de lo posible, los separadores del producto deben ser instalados contra una pared, para que los usuarios no puedan tocar las piezas calientes o quedarse pegados (compresor, condensador) y así evitar cualquier quemadura.
- El aparato no debe instalarse cerca de radiadores, ni de cocinas.
- Una vez instalado el aparato, asegúrese de que se puede acceder a la toma de corriente.
- Este frigorífico no está destinado para ser utilizado como un aparato integrable.

Mantenimiento

- Cualquier operación eléctrica requerida como parte del mantenimiento del aparato debe ser realizada por un electricista cualificado u otra persona competente.
- El mantenimiento de este aparato debe realizarlo un centro de servicio autorizado; solo se deben usar las piezas de repuesto originales.

Ahorro de energía

- No coloque alimentos calientes en el aparato.
- No amontone la comida ya que esto impide la circulación del aire.
- Asegúrese de que los alimentos no toquen la parte posterior del/ de los compartimiento(s).
- En caso de corte de la electricidad, no abra la/las puerta(s).
- No abra la(s) puerta(s) con demasiada frecuencia.

- No deje la(s) puerta(s) abierta(s) durante demasiado tiempo.
- No ajuste el termostato a temperaturas demasiado frías.
- Algunos accesorios, como los estantes, pueden quitarse para obtener un mayor volumen de almacenamiento. La organización de los cajones y de los estantes que se presentan en la descripción del aparato está hecha de modo que el uso de energía sea lo más racional posible.

Retirada de las puertas

Herramientas necesarias: destornillador cruciforme, destornillador plano.

- Asegúrese de que el aparato esté desenchufado y vacío.
 - Para quitar la puerta, es necesario inclinar el aparato hacia atrás. Debe apoyarse sobre una superficie sólida, para evitar que no se resbale cuando quite la puerta.
 - Todas las piezas retiradas deben conservarse para volver a instalar la puerta.
 - No tumbe el aparato ya que podría estropear el sistema de refrigeración.
 - Es preferible que se encarguen dos personas de manipular el aparato durante el montaje.
1. Desatornille el embellecedor de la bisagra con un destornillador cruciforme.

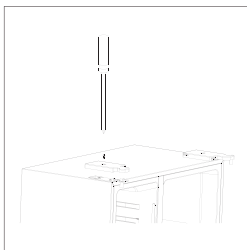

2. Desconecte el haz de cables eléctricos.

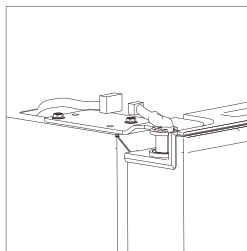

3. Desatornille la bisagra superior.

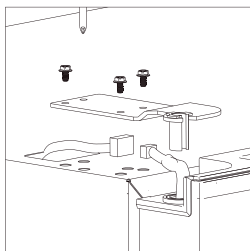

4. Quite la puerta y colóquela sobre una superficie suave y acolchada. Retire después la otra puerta del mismo modo.

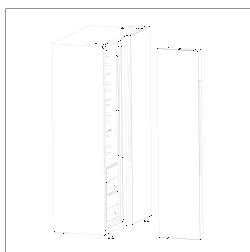

5. Desatornille las bisagras inferiores.

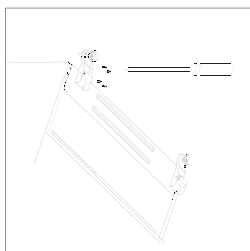

6. Una vez el aparato esté en su sitio, vuelva a instalar las puertas siguiendo el procedimiento inverso.

Espacio requerido

- Elija un lugar que no esté directamente expuesto a la luz solar.
- Deje espacio suficiente para poder abrir las puertas del refrigerador.
- Seleccione un lugar cuyo suelo sea plano (o casi plano).
- Deje suficiente espacio para instalar el refrigerador en una superficie plana.

- Deje espacio a la derecha, a la izquierda, en la parte trasera y por encima del aparato cuando lo instale. Esto ayudará a disminuir el consumo eléctrico y a reducir el coste de sus facturas de electricidad.

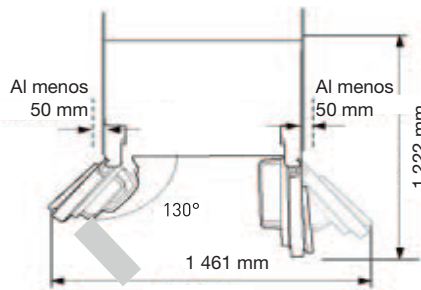
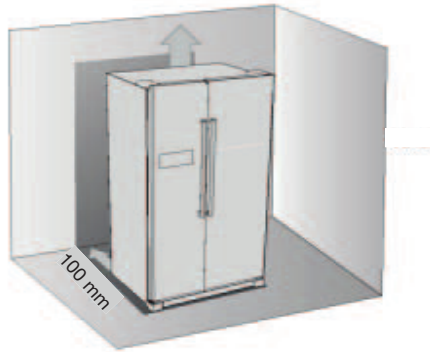

Nivelación y estabilización del frigorífico

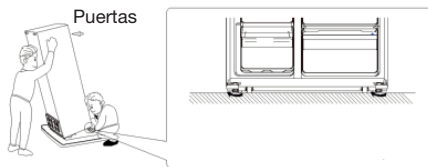

- Nivele y estabilice el frigorífico ajustando las patas.
- Gire las patas en el sentido de las agujas del reloj para subirlas manualmente.
- Gire las patas en el sentido contrario de las agujas del reloj para bajarlas manualmente.

Entorno

Instale el aparato en un lugar donde la temperatura ambiente corresponda a la clase climática indicada en la placa de características del aparato:

Clase climática	Temperatura ambiente
SN	desde +10 °C hasta +32 °C
N	desde +16 °C hasta +32 °C
ST	desde +16 °C hasta +38 °C
T	desde +16 °C hasta +43 °C

Ubicación

- El aparato debe mantener una buena distancia con respecto a las fuentes de calor, como los radiadores, las calderas, la luz directa del sol, etc. Asegúrese de que el aire pueda circular libremente por la parte trasera del aparato. Para un funcionamiento óptimo, si el aparato está colocado debajo de un elemento instalado en la pared, entre la parte superior del aparato y el elemento debe haber al menos una distancia de 100 mm. En la medida de lo posible, es preferible sin embargo no colocar el aparato bajo elementos colgados en la pared. Puede nivelar correctamente el aparato gracias a una o varias patas regulables situadas en la parte inferior del aparato.
- **ATENCIÓN:** Debe tener espacio para desenchufar el aparato de la toma de corriente, por lo tanto, la toma debe quedar perfectamente accesible después de la instalación del aparato.

Conexiones eléctricas

Antes de enchufar el aparato, compruebe que la tensión eléctrica y la frecuencia indicada en la placa de características corresponde a la de la alimentación eléctrica de su vivienda. Este aparato debe estar conectado a una toma de tierra. La clavija del cable de alimentación tiene un contacto para ello. Si la toma de su alimentación eléctrica no está conectada a tierra, conecte el aparato a una línea de tierra distinta según la normativa en vigor, acudiendo a un electricista cualificado.

El fabricante declina toda responsabilidad en caso de incumplimiento de las precauciones de seguridad arriba citadas.

Este aparato cumple con las directivas CEE.

Utilización

Antes de usar por primera vez el aparato

Limpieza del interior

Antes de usar por primera vez el aparato, friegue el interior y todos los accesorios internos con agua tibia y jabón neutro, para eliminar el olor característico a nuevo. Séquelos completamente después.

OBSERVACIÓN: No use detergentes o polvos abrasivos, ya que estos últimos estropearían el acabado del aparato.

Uso diario

Congelación de alimentos frescos

- El compartimiento del congelador sirve para congelar alimentos frescos y conservar la comida congelada durante un largo período.
- Coloque los alimentos frescos que desee congelar en el compartimiento inferior.
- La cantidad máxima de alimentos que es posible congelar en 24 horas viene indicada en la placa de características.
- El proceso de congelación dura 24 horas: no añada otros alimentos para congelar durante este tiempo.

Conservación de alimentos congelados

La primera vez que lo vaya a usar o pasado un tiempo sin usarlo, antes de colocar los productos en el compartimiento, deje el aparato funcionando durante al menos 2 horas poniendo la temperatura más baja.

OBSERVACIÓN: En caso de descongelación accidental (por ejemplo, si la corriente se ha cortado durante un período superior al indicado en la tabla de características técnicas en el apartado «Duración de la subida de temperatura»), los alimentos descongelados deben consumirse rápidamente, o cocinarse y después volverlos a congelar (una vez ya cocinados).

ATENCIÓN: El estante balcón de 2 estrellas, cuya temperatura está comprendida entre -12° y -18° , no sirve para guardar los helados o el hielo.

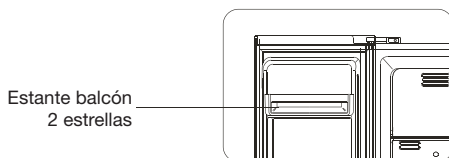

Descongelación

Antes de usar la comida congelada, puede estar descongelada en el compartimiento del frigorífico o a temperatura ambiente, según el tiempo del que disponga para esta operación.

Se pueden cocinar pequeñas porciones de alimentos congelados recién sacados del congelador. En este caso, tardarán más tiempo en cocinarse.

Accesorios

Estantes extraíbles

Las paredes del frigorífico vienen con diferentes guías para que pueda colocar los estantes según sus preferencias.

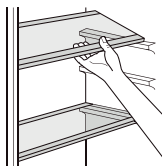

Colocación de los estantes balcón de la puerta

Para que pueda guardar los envases de los alimentos de tamaños variados, los estantes balcón de la puerta pueden colocarse en distintas alturas. Para hacer estos ajustes, siga estos pasos: tire progresivamente del estante balcón en el sentido de las flechas, hasta sacarlo completamente. Luego, vuelva a colocarlo según sus preferencias.

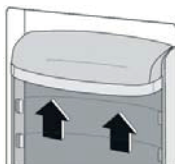

Trucos y consejos útiles

Consejos para la congelación

Para optimizar el proceso de congelación, estos son algunos consejos importantes:

- La cantidad máxima de alimentos que se pueden congelar en 24 horas viene indicada en la placa de características.
- El proceso de congelación dura 24 horas. No es recomendable añadir otros alimentos durante este tiempo.
- Congele solo alimentos frescos, en perfecta calidad y bien limpios.
- Prepare pequeñas porciones para que se puedan congelar íntegra y rápidamente para después poder descongelar únicamente la cantidad requerida.
- Envuelva los alimentos en papel de aluminio o papel film y asegúrese de que los envases sean herméticos.
- No deje que los alimentos frescos no congelados entren en contacto con alimentos ya congelados, ya que provocaría un aumento de la temperatura de estos últimos.

- Los alimentos magros se conservan mejor y durante más tiempo que los alimentos grasos. La sal reduce el tiempo de conservación de los alimentos.
- Si se consumen inmediatamente después de haberse sacado del compartimento del congelador, el hielo podría provocar quemaduras por el frío.
- Los alimentos congelados, apenas sacados del congelador, pueden provocar quemaduras a causa del frío.
- Se recomienda dejar la fecha visible en cada porción individual congelada para poder hacer un seguimiento del tiempo que lleva congelado.

Consejos para la conservación de alimentos congelados

Para optimizar el rendimiento de este aparato, usted debe:

- asegurarse de que los alimentos congelados hayan sido correctamente conservados por el distribuidor;
- asegurarse de transportar los alimentos congelados desde la tienda de alimentación hasta su congelador lo más rápido posible;
- no abrir con frecuencia la puerta, ni dejarla abierta más tiempo de lo necesario;
- No vuelva a congelar alimentos descongelados, ya que se estropearían rápidamente.
- No sobrepase la fecha límite de conservación indicada por el fabricante de los alimentos.

Consejos para la refrigeración de alimentos frescos

Para conseguir un rendimiento óptimo:

- No guarde alimentos calientes o líquidos que se evaporan en el frigorífico.
- Cubra o envuelva los alimentos, particularmente si tienen un sabor fuerte.

Consejos para la refrigeración

Consejos útiles:

- Asegúrese de envasar los alimentos en bolsas de polietileno y colóquelas en los estantes de cristal, encima del cajón de las verduras.
- Por precaución, conserve los alimentos de esta menara solo un día o dos como mucho.
- Los alimentos cocinados, platos fríos, etc.: deben estar tapados y se pueden colocar en cualquier estante.
- Frutas y verduras: deben lavarse perfectamente y colocarse en la(s) bandeja(s) especificá(s) suministrada(s).
- Mantequilla y queso: deben colocarse en recipientes especiales, herméticos, o envueltos en papel de aluminio o en bolsitas de polietileno para intentar evitar todo el aire posible.
- Botes de leche: deben llevar tapones y guardarse en los estantes balcón de la puerta.

- Si los plátanos, patatas, cebollas y ajo no están envasados, no deben conservarse en el frigorífico.

Control de la temperatura

Se recomienda que cuando encienda el frigorífico por primera vez, ajuste la temperatura del frigorífico a 3°C y la del congelador a -18°C. Si en el interior del frigorífico no aparece el símbolo OK, baje el termostato a 2°C. Si desea cambiar la temperatura, consulte las siguientes opciones.

ATENCIÓN: Cuando ajuste la temperatura, esta se aplicará a todo el compartimento del frigorífico. Las temperaturas dentro de cada compartimento pueden ser diferentes de los valores de temperatura que se indican en el panel.

ATENCIÓN: Ello depende de la cantidad de alimentos almacenados y el lugar en el que la coloque. La temperatura ambiente también puede afectar a la temperatura interior del electrodoméstico.

Información práctica

Limpieza y mantenimiento

Por razones de higiene, el interior del aparato, así como los accesorios interiores deben limpiarse regularmente.



ATENCIÓN: ¡Riesgo de descarga eléctrica! El aparato no debe estar enchufado a la red durante su limpieza. Antes de limpiarlo, apague el aparato y quite el enchufe de la toma o apague el aparato y corte el disyuntor o retire el fusible.

ATENCIÓN: No limpie nunca el frigorífico con un aparato de limpieza con vapor. Puede acumularse humedad en los componente eléctricos y esto podría provocar un riesgo de descarga eléctrica. Todo el vapor caliente puede estropear las piezas de plástico. El aparato debe estar perfectamente seco antes de ponerlo en funcionamiento.

ATENCIÓN: Los aceites esenciales y los disolventes orgánicos, como el zumo de limón o el zumo procedente de la cáscara de naranja, el ácido butírico y los productos de limpieza que contengan ácido acético pueden deteriorar las piezas de plástico.

- No deje que estas sustancias entren en contacto con las piezas del aparato.
- No utilice productos abrasivos.
- Retire los alimentos del congelador. Colóquelos en un lugar fresco, bien tapados.
- Apague el aparato y quite el enchufe de la toma o apague el aparato y corte el disyuntor

o retire el fusible.

- Limpie el aparato así como sus accesorios interiores con un trapo humedecido con agua tibia. Después de limpiarlo, límpielo con agua fría y séquelo con un trapo seco.
- Una vez que todo esté seco, puede volver a poner en funcionamiento el aparato.

Solución de problemas

ATENCIÓN: Cada vez que vaya a intentar solucionar un problema, corte la alimentación eléctrica. Solo un electricista cualificado o un persona competente debe efectuar la reparación que no esté descrita en el presente manual.

OBSERVACIÓN: Pueden producirse ruidos durante el uso normal (compresor, circulación del refrigerante).

OBSERVACIÓN: Las bombillas LED no puede sustituirlas el usuario. En caso de avería, consulte al servicio técnico.

Problemas	Causas potenciales	Soluciones
El aparato no funciona.	El aparato no está enchufado o el enchufe no se ha introducido correctamente.	Introduzca correctamente el enchufe.
	El fusible ha saltado o está defectuoso.	Compruebe el fusible y cámbielo si fuera necesario.
	La toma de corriente está defectuosa.	Los problemas con la red eléctrica deben ser reparados por un electricista.
Los alimentos están demasiado calientes.	La temperatura no se ha regulado correctamente.	Consulte el capítulo inicial relativo al ajuste de la temperatura.
	La puerta se ha quedado abierta durante mucho tiempo.	No deje la puerta abierta más tiempo del necesario.
	Se ha colocado una importante cantidad de comida caliente en el interior del frigorífico durante las últimas 24 horas.	Regule temporalmente la temperatura hasta un ajuste más frío.
	El aparato se encuentra cerca de una fuente de calor.	Consulte el capítulo relativo al lugar de instalación del aparato.

El aparato refrigera demasiado.	El ajuste de la temperatura es demasiado frío.	Gire temporalmente el botón de la temperatura hacia un ajuste menos frío.
Ruidos habituales	El electrodoméstico no está derecho.	Ajuste las patas del aparato otra vez.
	El aparato toca la pared u otros objetos.	Mueva ligeramente el aparato.
	Un componente, por ejemplo, un tubo en la parte trasera del aparato, entra en contacto con otra parte del aparato o la pared.	Si es necesario, doble delicadamente el componente para que libere espacio.
Hay agua que se sale por el suelo.	El orificio de evacuación del agua está atascado.	Consulte el capítulo «Limpieza y mantenimiento»
Los paneles laterales están calientes	Es normal. En el interior de los paneles laterales se producen intercambios térmicos.	Use guantes para tocar los paneles laterales si fuera necesario.

Si el fallo continúa, póngase en contacto con el servicio técnico.

INFORMACIONES



ESSENTIAL B

ERAVE180-90v2

Puede encontrar información acerca de los modelos que están registrados en la base de datos de los productos en el siguiente sitio web, buscando el identificador del modelo (*) que figura en la etiqueta energética:

A

<https://eprel.ec.europa.eu/>

El aparato tiene una vida útil de 5 años. Durante este período, se dispondrá de piezas de repuesto originales para garantizar el funcionamiento adecuado del aparato.

Enlace de internet al sitio web del fabricante donde encontrará la información a la que se hace referencia en el punto 4 a) del anexo del reglamento (UE) 2019/2019 de la Comisión: <https://www.boulanger.com/info/assistance/>

Sie haben sich für ein Produkt der Marke Essentiel b entschieden, und wir danken Ihnen für Ihr Vertrauen. Wir legen ganz besonderen Wert auf die **ZUVERLÄSSIGKEIT**, die **BENUTZERFREUNDLICHKEIT** und das **DESIGN** unserer Produkte. Wir hoffen daher, dass dieser amerikanische Kühlschrank Sie rundum zufriedenstellt.

Zusammenfassung

Vor dem Gebrauch des Gerätes

Übersicht über das Gerät	77
Beschreibung des Geräts	77
Bedienfeld	78
Verwendung des Gerätes	80
Aufstellung	80
Verwendung	84
Tipps und Tricks	86
Praktische Informationen	88
Reinigung und Instandhaltung	88
Fehlerbehebung	89
INFORMATIONEN	91

Übersicht über das Gerät

Beschreibung des Geräts

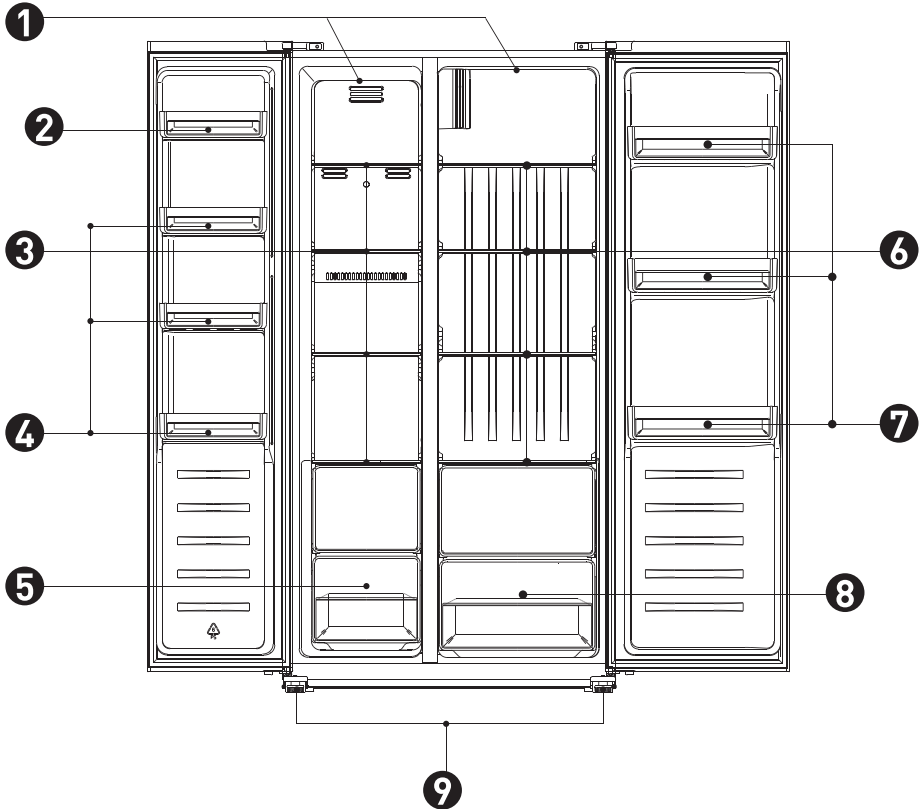

1. LED-Beleuchtung
2. Fach 
3. Gefrierablage
4. Gefrierfächer
5. Gefrierschublade(n)
6. Kühlschrankablage
7. Kühlschrankfächer
8. Kühlschrankschublade(n)
9. Stellfuß

BEMERKUNG: Die nebenstehende Abbildung dient lediglich zur Orientierung. Ihr Modell kann sich von der Abbildung unterscheiden.

Bedienfeld

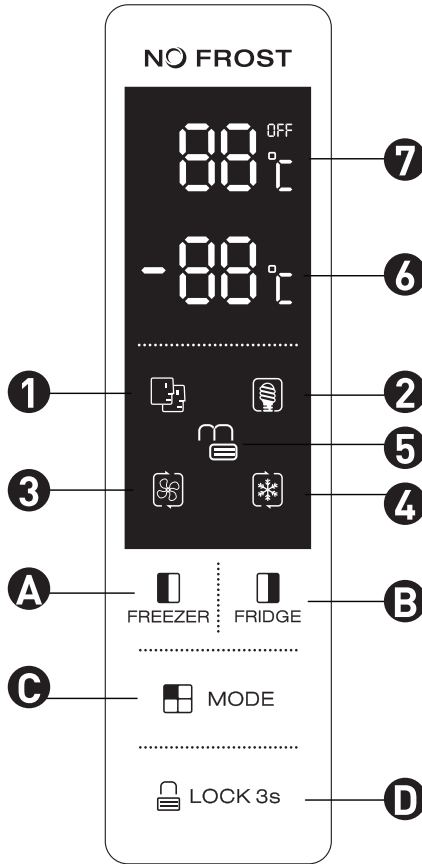

Tasten

- A. Drücken Sie auf diese Taste, um die Temperatur des Gefrierfachs (links) von -14 °C bis -22 °C einzustellen.
- B. Drücken Sie auf diese Taste, um die Temperatur des Kühlfachs (rechts) von 2 °C bis 8 °C einzustellen oder um es auszuschalten („OFF“). Wenn Sie die Position „OFF“ (Aus) wählen, wird das Kühlfach ausgeschaltet.
- C. Drücken Sie diese Taste, um die Betriebsart auszuwählen: **„SMART“**, **„ECO“**, **„SUPER COOLING“**, **„SUPER FREEZING“** oder **BENUTZEREINSTELLUNGEN** (hier wird kein Symbol angezeigt).
- D. Drücken Sie auf diese Taste und halten Sie diese 3 Sekunden lang gedrückt, um die 3 anderen Tasten zu sperren. Drücken Sie 1 Sekunde lang auf diese Taste, um die 3 anderen Tasten zu entsperren.

Anzeige

1. Im **„SMART“**-Modus (intelligent) regelt der Kühlschrank die Temperatur der beiden Fächer automatisch in Abhängigkeit von der Innentemperatur und der Umgebungstemperatur.
2. Im **„ECO“** -Modus (wirtschaftlich) wählt der Kühlschrank die Einstellung aus, die einen minimalen Energieverbrauch ermöglicht.
3. Im **„SUPER COOLING“** -Modus (Super-Kühlung), arbeitet die Kühlung ca. 2 Stunden lang bei niedrigster Temperatur. Am Ende dieser Zeitdauer wird die Temperatur, die vor der Aktivierung dieses Modus eingestellt war, automatisch wiederhergestellt.
4. Im **„SUPER FREEZING“**-Modus (Super-Gefrieren), arbeitet das Gefrierfach ca. 6 Stunden lang bei niedrigster Temperatur. Am Ende dieser Zeitdauer wird die Temperatur, die vor der Aktivierung dieses Modus eingestellt war, automatisch wiederhergestellt.
5. **„LOCK“** (Sperrung): Dieses Symbol leuchtet, wenn die Tasten gesperrt sind.
6. Anzeige der für das Gefrierfach eingestellten Temperatur.
7. Anzeige der für das Kühlfach eingestellten Temperatur.

Alarm bei offener Türe

Wenn die Türe über 90 Sekunden geöffnet bleibt, ertönt in regelmäßigen Abständen ein Signalton, bis die Tür wieder geschlossen wird.

Verwendung des Gerätes

Aufstellung

- **BEMERKUNG:** Befolgen Sie bei allen elektrischen Anschlüssen aufmerksam die in den entsprechenden Abschnitten angegebenen Anleitungen.
- Packen Sie das Gerät aus und überprüfen Sie, dass es nicht beschädigt ist. Schließen Sie das Gerät nicht an, wenn es beschädigt ist. Melden Sie sofort jede mögliche Beschädigung bei der Verkaufsstelle, bei der Sie das Gerät gekauft haben. Bewahren Sie in diesem Fall die Verpackung auf.
- Es wird empfohlen, mindestens vier Stunden zu warten, bevor Sie das Gerät anschließen, damit das Öl wieder in den Kompressor zurücklaufen kann.
- Es empfiehlt sich, eine gute Luftzirkulation um das Gerät sicherzustellen, um eine Überhitzung zu vermeiden. Befolgen Sie die Aufstellungsanweisungen, um eine ausreichende Belüftung zu gewährleisten.
- Soweit möglich, müssen die Abstandshalter des Produktes zur Wand hin eingebaut werden, so dass die Benutzer keine heißen Teile berühren oder sich daran festhalten (Kompressor, Kondensator), um so Verbrennungen zu vermeiden.
- Das Gerät darf nicht in der Nähe von Heizkörpern oder Öfen aufgestellt werden.
- Stellen Sie sicher, dass die Steckdose zugänglich ist, sobald das Gerät aufgestellt ist.
- Dieser Kühlschrank ist nicht für die Verwendung als Einbaugerät ausgelegt.

Wartung

- Die erforderlichen Arbeiten an elektrischen Bauteilen im Rahmen der Gerätewartung müssen von einer Elektrofachkraft oder einer anderen qualifizierten Person durchgeführt werden.
- Die Wartung dieses Gerätes muss von einem zugelassenen Kundendienstcenter durchgeführt werden; es dürfen nur Originalersatzteile verwendet werden.

Energie sparen

- Stellen Sie keine heißen Lebensmittel in das Gerät.
- Stapeln Sie die Lebensmittel nicht; dies verhindert eine gute Luftzirkulation.
- Stellen Sie sicher, dass die Lebensmittel nicht an der Rückseite des Fachs / der Fächer anliegen.
- Öffnen Sie die Türe(n) nicht im Falle eines Stromausfalls.
- Öffnen Sie die Türe(n) nicht zu oft.
- Lassen Sie die Türe(n) nicht zu lange geöffnet.

- Stellen Sie das Thermostat nicht auf zu kalte Temperaturen ein.
- Bestimmte Zubehörteile wie etwa die Fächer können herausgenommen werden, um mehr Stauraum zu erhalten. Die in der Gerätebeschreibung dargestellte Anordnung der Schubladen, Kästen und Regale ist auf eine möglichst effiziente Energienutzung ausgelegt.

Ausbauen der Türe

Erforderliches Werkzeug: Kreuzschlitzschraubendreher, Schlitzschraubendreher.

- Stellen Sie sicher, dass das Gerät von der Stromversorgung getrennt und leer ist.
 - Um die Türe auszubauen, ist es erforderlich, das Gerät nach hinten zu neigen. Es muss auf einer festen Fläche stehen, um zu vermeiden, dass er während des Ausbaus der Türe rutscht.
 - Alle entfernten Teile müssen für den Wiedereinbau der Türe aufbewahrt werden.
 - Legen Sie das Gerät nicht auf die Seite; es besteht das Risiko, das Kühlsystem zu beschädigen.
 - Die Montage am Gerät sollte von 2 Personen durchgeführt werden.
1. Schrauben Sie die Kappe des Scharniers mit Hilfe eines Kreuzschlitzschraubendrehers ab.

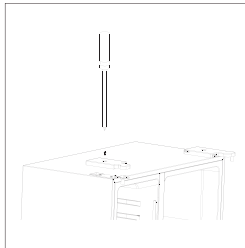

2. Trennen Sie den Kabelstrang von der Stromversorgung.

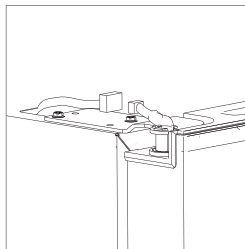

3. Schrauben Sie das obere Scharnier ab.

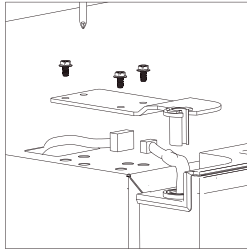

4. Heben Sie die Türe an und stellen Sie diese auf einer weichen und gepolsterten Fläche ab. Nehmen Sie dann die andere Türe heraus, indem Sie in gleicher Art und Weise vorgehen.

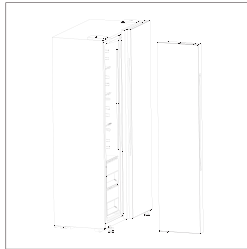

5. Schrauben Sie die unteren Scharniere ab.

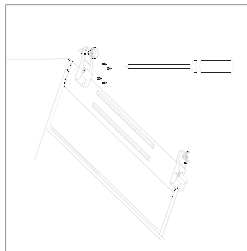

6. Sobald das Gerät an seinem Platz aufgestellt ist, bauen Sie die Türen wieder an, indem Sie in umgekehrter Reihenfolge vorgehen.

Erforderlicher Platz

- Wählen Sie einen Aufstellungsort, der keinem direkten Sonnenlicht ausgesetzt ist.
- Sehen Sie ausreichend Platz vor, um die Kühlschrankschranktüren einfach öffnen zu können.
- Wählen Sie eine Stelle aus, an welcher der Boden eben (oder nahezu eben) ist.

- Sehen Sie ausreichend Platz vor, um den Kühlschrank auf einer ebenen Fläche aufzustellen.
- Lassen Sie bei der Aufstellung rechts, links und über dem Gerät Platz. Dies trägt dazu bei, den Stromverbrauch und Ihre Stromrechnungen zu senken.

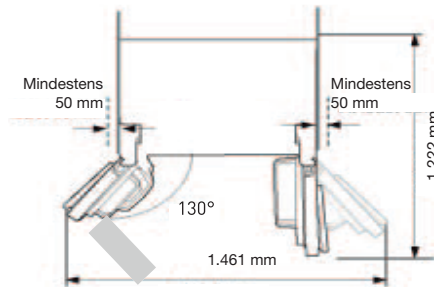
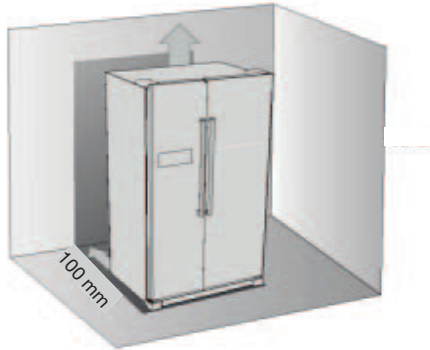

Ausnivellierung und Stabilisierung des Kühlschranks

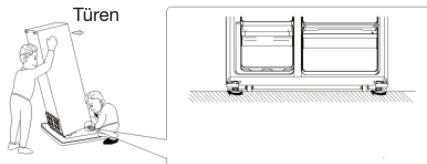

- Nivellieren und stabilisieren Sie den Kühlschrank, indem Sie die FüÙe einstellen.
- Drehen Sie die FüÙe im Uhrzeigersinn, um sie manuell höher zu stellen.
- Drehen Sie die FüÙe im Gegenuhrzeigersinn, um sie manuell niedriger zu stellen.

Umgebung

Stellen Sie das Gerät an einem Ort auf, an dem die Umgebungstemperatur der auf dem Typenschild des Gerätes angegebenen Klimaklasse entspricht:

Klimaklasse	Umgebungstemperatur
SN	von +10 °C bis +32 °C
N	von +16 °C bis +32 °C
ST	von +16 °C bis +38 °C
T	von +16 °C bis +43 °C

Standort

- Das Gerät muss mit ausreichendem Abstand von Wärmequellen, wie Heizkörpern, Boilern, direktem Sonnenlicht usw., aufgestellt werden. Achten Sie darauf, dass die Luft hinter dem Gerät frei zirkulieren kann. Für einen optimalen Betrieb bei Aufstellung des Gerätes unter einem Wandelement muss der Abstand zwischen dem Oberteil des Gerätes und dem Wandelement mindestens 100 mm betragen. Allerdings ist es besser, das Gerät - wenn möglich - nicht unter Wandelementen aufzustellen. Eine genaue Nivellierung ist dank einem oder mehrerer Stellfüße möglich, die sich an der Unterseite des Gerätes befinden.
- **ACHTUNG:** Es muss möglich sein, den Gerätestecker aus der Steckdose zu ziehen; die Steckdose muss daher nach der Aufstellung einfach zugänglich sein.

Elektrische Anschlüsse

Stellen Sie vor dem Anschluss des Gerätes sicher, dass die auf dem Typenschild angegebene Spannung und Frequenz derjenigen der Stromversorgung Ihrer Wohnung entspricht. Das Gerät muss geerdet werden. Der Netzstecker verfügt über einen Kontakt hierfür. Wenn die Steckdose Ihrer Stromversorgung nicht geerdet ist, schließen Sie das Gerät entsprechend den geltenden Vorschriften an eine separate Erdleitung an. Wenden Sie sich dazu an eine Elektrofachkraft.

Im Falle der Nicht-Einhaltung der oben stehenden Sicherheitsvorkehrungen lehnt der Hersteller jegliche Verantwortung ab.

Das Gerät entspricht den EWG-Richtlinien.

Verwendung

Vor der ersten Verwendung des Gerätes

Reinigung des Innenraums

Reinigen Sie vor dem ersten Gebrauch des Gerätes den Innenraum und alle Zubehörteile im Geräteinneren mit lauwarmem Wasser und Neutralseife, um den typischen Geruch von Neugeräten zu beseitigen. Trocknen Sie die Teile anschließend vollständig ab.

BEMERKUNG: Verwenden Sie keine scheuernden Reinigungsmittel oder Scheuerpulver, da diese die Oberflächen des Gerätes beschädigen würden.

Tägliche Verwendung

Einfrieren frischer Lebensmittel

- Das Gefrierfach ist dafür vorgesehen, frische Lebensmittel einzufrieren und die gefrorenen oder über eine längere Dauer tiefgefrorenen Lebensmittel aufzubewahren.
- Legen Sie die frischen Lebensmittel, die Sie einfrieren möchten, in das untere Fach.
- Die maximale Menge an Lebensmitteln, die man innerhalb von 24 Stunden einfrieren kann, ist auf dem Typenschild angegeben.
- Der Einfriervorgang dauert 24 Stunden; fügen Sie während dieser Zeitdauer keine anderen Lebensmittel hinzu.

Aufbewahrung tiefgefrorener Lebensmittel

Bei der ersten Verwendung oder nach einem längeren Zeitraum der Nicht-Verwendung lassen Sie das Gerät mindestens 2 Stunden laufen, indem Sie es auf die niedrigste Temperatur einstellen, bevor Sie die Produkte in das Fach legen.

BEMERKUNG: Im Falle eines versehentlichen Abtauens (z.B. bei einem Stromausfall mit einer Dauer länger als diejenige, die in der Tabelle der technischen Merkmale angegeben ist „Dauer des Temperaturanstiegs“) müssen die aufgetauten Lebensmittel schnell verbraucht oder sofort gekocht und anschließend (nach dem Kochen) wieder eingefroren werden.

ACHTUNG: Das 2-Sterne-Fach, dessen Temperatur zwischen -12 °C und -18 °C liegt, ist nicht zur Aufbewahrung von Eis geeignet.

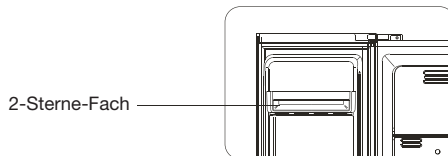

Abtauen

Vor der Verwendung von tief gefrorenen oder eingefrorenen Lebensmitteln müssen diese gegebenenfalls in einem Kühlschrankfach oder bei Umgebungstemperatur aufgetaut werden, je nachdem, wie viel Zeit Sie für diesen Vorgang vorgesehen haben.

Kleine Portionen können auch gekocht werden, sobald sie aus dem Gefrierschrank herausgenommen wurden, wenn sie noch gefroren sind. In diesem Fall dauert das Kochen länger.

Zubehörteile

Herausnehmbare Ablagen

Die Wände des Kühlschranks sind mit verschiedenen Geitschienen versehen, die es Ihnen ermöglichen, die Ablagen nach Wunsch zu platzieren.

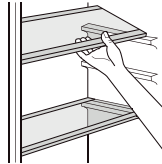

Platzieren der Türfächer

Um Lebensmittelverpackungen unterschiedlicher Größen einräumen zu können, können die Türfächer in unterschiedlichen Höhen platziert werden. Gehen Sie wie folgt vor, um diese Einstellungen vorzunehmen: Ziehen Sie das Fach langsam in Pfeilrichtung, bis Sie es vollständig herausnehmen. Platzieren Sie es anschließend nach Wunsch.

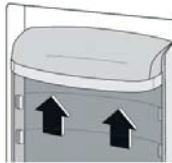

Tipps und Tricks

Ratschläge für das Einfrieren

Um den Einfriervorgang zu optimieren, finden Sie im folgenden einige wichtige Tipps:

- Die maximale Menge an Lebensmitteln, die man innerhalb von 24 Stunden einfrieren kann, ist auf dem Typenschild angegeben.
- Der Einfriervorgang dauert 24 Stunden. Während dieses Zeitraums keine anderen Lebensmittel hinzufügen.
- Frieren Sie nur frische Lebensmittel von einwandfreier Qualität, die vollkommen sauber sind, ein.
- Bereiten Sie kleine Portionen zu, die vollständig und schnell eingefroren werden können, um später auch nur die erforderliche Menge auftauen zu können.
- Verpacken Sie die Lebensmittel in eine Alu- oder Klarsichtfolie und prüfen Sie, ob die Verpackung hermetisch abgeschlossen ist.
- Achten Sie darauf, dass keine frischen, nicht eingefrorenen Lebensmittel in Kontakt mit bereits eingefrorenen Lebensmitteln kommen, da dies zu einer Erhöhung der Temperatur der letzteren führt.

- Magere Lebensmittel sind besser und länger aufzubewahren als fette Lebensmittel. Salz verringert die Aufbewahrungsdauer der Lebensmittel.
- Wenn Eiswürfel sofort verbraucht werden, nachdem sie aus dem Gefrierfach entnommen wurden, verursachen sie möglicherweise Kälteverbrennungen.
- Eingefrorene Lebensmittel, die gerade aus dem Gefrierfach entnommen wurden, können Kälteverbrennungen verursachen.
- Es wird empfohlen, jede einzelne Portion sichtbar mit einem Datum zu versehen, um die Aufbewahrungsdauer nachhalten zu können.

Tipps zur Aufbewahrung von eingefrorenen Lebensmitteln

Um die Geräteleistung zu optimieren, müssen Sie:

- sicherstellen, dass die eingefrorenen Lebensmittel vom Händler korrekt aufbewahrt wurden;
- sicherstellen, dass die eingefrorenen Lebensmittel so schnell wie möglich vom Lebensmittelgeschäft zu Ihrem Gefrierschrank transportiert werden;
- die Türe nicht häufig öffnen und nicht länger als notwendig offen stehen lassen;
- Frieren Sie aufgetaute Lebensmittel nicht wieder ein, da diese schnell verderben.
- Verwenden Sie die Lebensmittel nicht über das vom Lebensmittelhersteller angegebene Haltbarkeitsdatum hinaus.

Tipps für das Kühlen frischer Lebensmittel

So erzielen Sie eine optimale Leistung:

- Stellen Sie keine heißen Lebensmittel oder dampfenden Flüssigkeiten in den Kühlschrank.
- Decken Sie die Lebensmittel ab oder packen Sie diese ein, insbesondere wenn diese einen ausgeprägten Geschmack haben.

Tipps für das Kühlen

Nützliche Tipps:

- Verpacken Sie die Lebensmittel in Polyethylenbeutel und legen Sie diese auf die Glaseinlegeböden oberhalb des Gemüsefachs.
- Bewahren Sie die Lebensmittel vorsichtshalber nicht länger als einen oder maximal zwei Tage auf diese Art und Weise auf.
- Gekochte Lebensmittel, kalte Platten usw.: Letztere müssen abgedeckt werden und können auf jeden Einlegeboden gelegt werden.
- Obst und Gemüse: müssen richtig gewaschen und in das speziell mitgelieferte Fach / die speziell mitgelieferten Fächer gelegt werden.
- Butter und Käse: müssen in spezielle, luftdichte Behälter oder in Aluminiumfolie oder Polyethylenbeutel eingepackt werden, um möglichst viel Luft auszuschließen.

- Milchflaschen: müssen mit einem Deckel verschlossen und in die Türfächer gestellt werden.
- Bananen, Kartoffeln, Zwiebeln und Knoblauch dürfen nur eingepackt im Kühlschrank gelagert werden.

Temperatur kontrollieren

Wir empfehlen, bei der ersten Verwendung des Gerätes die Temperatur des Kühlschranks auf 3 °C und die Temperatur des Gefrierschranks auf -18 °C einzustellen. Wenn das Symbol OK im Inneren des Kühlschranks nicht angezeigt wird, senken Sie das Thermostat auf 2 °C ab. Wenn Sie die Temperatur ändern möchten, befolgen Sie die unten stehenden Anleitungen.

ACHTUNG: Wenn Sie die Temperatur einstellen, handelt es sich bei der Anzeige um eine Durchschnittstemperatur im gesamten Kühlschrank.

ACHTUNG: Die Temperaturen im Inneren eines jeden Fachs können sich von den auf dem Schild angegebenen Temperaturwerten unterscheiden, je nach der eingelagerten Lebensmittelmenge und der Art und Weise, wie Sie diese platziert haben. Die Umgebungstemperatur kann auch dazu führen, dass sich die Temperatur im Geräteinneren ändert.

Praktische Informationen

Reinigung und Instandhaltung

Aus Hygienegründen müssen das Geräteinnere sowie die Zubehörteile im Inneren regelmäßig gereinigt werden.



ACHTUNG: Risiko eines Stromschlags! Während der Reinigung darf das Gerät nicht an das Stromnetz angeschlossen sein. Schalten Sie das Gerät vor der Reinigung ab und ziehen Sie den Netzstecker oder schalten Sie das Gerät aus und trennen Sie den Schutzschalter oder entfernen Sie die Sicherung.

ACHTUNG: Reinigen Sie das Gerät niemals mit Hilfe eines Dampfreinigers. Die Feuchtigkeit kann sich in elektrischen Bauteilen ansammeln; dies kann einen Stromschlag auslösen! Heißer Dampf kann die Plastikteile beschädigen. Das Gerät muss vollständig trocken sein, bevor es wieder in Betrieb genommen wird.

ACHTUNG: Ätherische Öle und organische Lösemittel, wie Zitronensaft oder Saft aus Orangenschalen, Buttersäure und Reinigungsmittel, die Essigsäure enthalten, können die Plastikteile angreifen.

- Achten Sie darauf, dass diese Substanzen nicht mit den Geräteteilen in Kontakt kommen.

- Verwenden Sie keine Scheuermittel.
- Entnehmen Sie die Lebensmittel aus dem Gefrierschrank. Legen Sie diese gut abgedeckt an einen kühlen Ort.
- Schalten Sie das Gerät ab und ziehen Sie den Netzstecker oder schalten Sie das Gerät aus und trennen Sie den Schutzschalter oder entfernen Sie die Sicherung.
- Reinigen Sie das Gerät sowie die Zubehörteile im Inneren mit Hilfe eines in lauwarmes Wasser getauchten Tuchs. Wischen Sie die Flächen nach der Reinigung mit kaltem Wasser ab und trocknen Sie diese mit einem trockenen Tuch ab.
- Sobald diese gut abgetrocknet sind, können Sie das Gerät wieder in Betrieb nehmen.

Fehlerbehebung

ACHTUNG: Trennen Sie das Gerät vor der Fehlersuche von der Stromversorgung. Nur eine Elektrofachkraft oder eine kompetente Person darf die Fehlersuche durchführen, die nicht im vorliegenden Handbuch beschrieben ist.

BEMERKUNG: Bei normaler Verwendung können Geräusche auftreten (Kompressor, Kühlmittelkreislauf).

BEMERKUNG: Die LED-Birnen können nicht vom Benutzer ausgewechselt werden. Kontaktieren Sie den Kundendienst im Falle einer Störung.

Probleme	Mögliche Ursachen	Lösungen
Das Gerät funktioniert nicht.	Der Netzstecker ist nicht angeschlossen oder er ist nicht richtig eingesteckt.	Stecken Sie den Netzstecker richtig ein.
	Die Sicherung ist durchgebrannt oder defekt.	Überprüfen Sie die Sicherung und tauschen Sie diese gegebenenfalls aus.
	Die Steckdose ist fehlerhaft.	Störungen des Stromnetzes müssen von einer Elektrofachkraft behoben werden.
Die Lebensmittel sind zu warm.	Die Temperatur ist nicht richtig eingestellt.	Lesen Sie die Informationen zur Temperatureinstellung im ersten Kapitel nach.
	Die Türe hat über längere Zeit offen gestanden.	Lassen Sie die Türe nicht länger als notwendig offen stehen.
	Eine beträchtliche Menge warmer Lebensmittel wurde während der letzten 24 Stunden in das Gerät gestellt.	Stellen Sie die Temperatur vorübergehend auf einen niedrigeren Wert ein.
	Das Gerät befindet sich in der Nähe einer Wärmequelle.	Lesen Sie die Informationen im Kapitel zur Geräteaufstellung nach.
Das Gerät kühlt zu sehr.	Die Temperatur ist zu niedrig eingestellt.	Stellen Sie die Temperatur mit Hilfe der Temperaturtaste vorübergehend auf einen weniger niedrigen Wert ein.
Ungewöhnliche Geräusche	Das Gerät steht nicht gerade.	Stellen Sie die Gerätefüße neu ein.
	Das Gerät berührt die Wand oder andere Gegenstände.	Stellen Sie das Gerät etwas um.
	Ein Bauteil, z. B. ein Schlauch an der Rückseite des Gerätes, kommt mit einem anderen Geräteteil oder der Wand in Berührung.	Biegen Sie gegebenenfalls das Bauteil vorsichtig, um Platz zu schaffen.
Wasser läuft auf den Boden.	Die Öffnung für den Wasserablauf ist verstopft	Lesen Sie das Kapitel „Reinigung und Instandhaltung“
Die Seitenwände sind warm	Dies ist normal. Der Wärmeaustausch findet im Inneren der Seitenwände statt.	Tragen Sie bei Bedarf Handschuhe um die Seitenwände zu berühren.

Kontaktieren Sie das Wartungszentrum, falls die Störung weiterhin besteht.

INFORMATIONEN



ENERG



ESSENTIAL B

ERAVE180-90v2



Die in der Produkt-Datenbank gespeicherten Informationen über die Modelle können Sie auf der folgenden Website finden, indem Sie die auf dem Energieetikett stehende Kennung Ihres Modells (*) eingeben:

<https://eprel.ec.europa.eu/>

Die Lebensdauer Ihres Geräts beträgt 5 Jahre. In diesem Zeitraum sind Originalersatzteile verfügbar, um die Funktionstüchtigkeit des Geräts zu gewährleisten.

Internet-Link zur Website des Herstellers, wo sich die Informationen gemäß Punkt 4 a) des Anhangs zur Verordnung (EU) 2019/2019 der Kommission befinden:

<https://www.boulangier.com/info/assistance/>

U hebt een product van het merk Essentiel b gekocht en we danken u daarvoor. Wij besteden veel zorg aan de **BETROUWBAARHEID**, het **GEBRUIKSGEMAK** en het **DESIGN** van onze producten.

Wij hopen dat deze Amerikaanse koelkast volledig aan uw verwachtingen zal voldoen.

Overzicht

Alvorens het toestel te gebruiken

Omschrijving van het toestel	93
Beschrijving van het toestel	93
Bedieningspaneel	94
Gebruik van het toestel	96
Installatie	96
Gebruik	100
Handige tips	102
Praktische informatie	104
Reiniging en onderhoud	104
Probleemoplossing	105
INFORMATIE	107

Omschrijving van het toestel

Beschrijving van het toestel

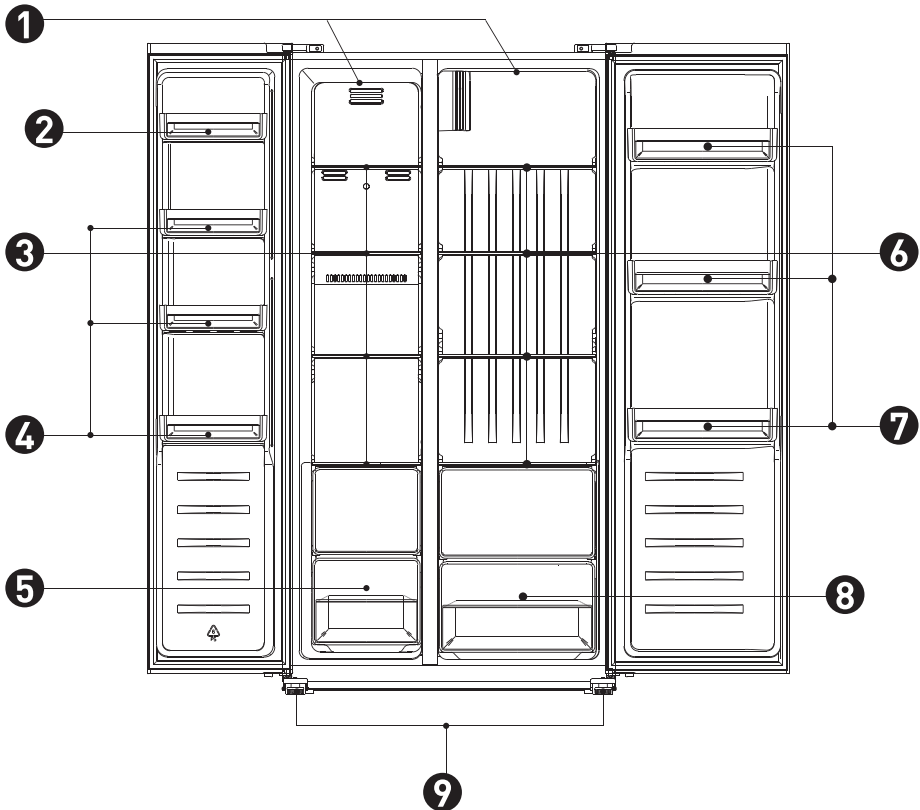

1. Led-verlichting
2. Deurbak 
3. Diepvriesrekjes
4. Deurbakken van de diepvriezer
5. Diepvrieslade(s)
6. Koelkastrekjes
7. Deurbakken van de koelkast
8. Diepvrieslade(s)
9. Verstelbare voet

OPMERKING: De foto hiernaast is louter ter informatie. Uw model kan afwijken van de illustratie.

Bedieningspaneel

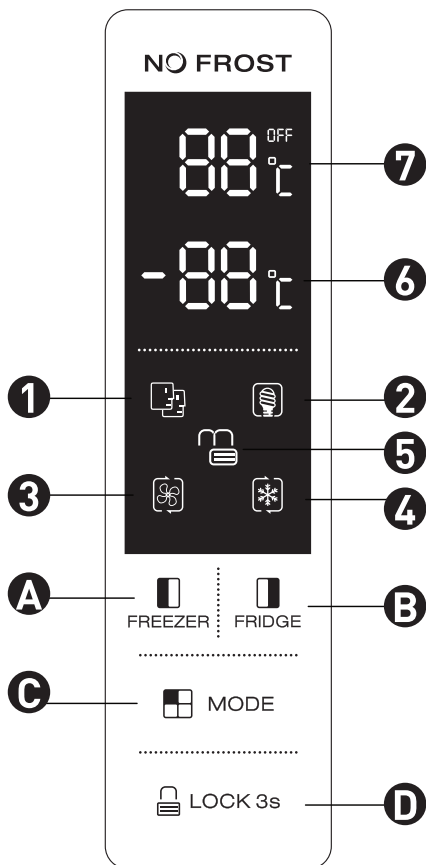

Knoppen

- A. Druk op de knop om de temperatuur van het diepvriescompartiment (linkerkant) in te stellen tussen -14 en -22 °C.
- B. Druk op deze knop om de temperatuur van het koelkastcompartiment (rechterkant) in te stellen tussen 2 en 8°C of om uit te schakelen ('OFF'). Wanneer u 'OFF' kiest, zal het koelkastcompartiment uitgeschakeld worden.
- C. Druk op deze knop om de werkingsmodus te selecteren: **'SMART'**, **'ECO'**, **'SUPER COOLING'**, **'SUPER FREEZING'** of **'INSTELLINGEN VAN DE GEBRUIKER'** (geen symbool weergegeven).
- D. Druk op deze knop en houd deze gedurende 3 seconden ingedrukt om de 3 andere knoppen te vergrendelen. Druk gedurende 1 seconde op deze knop om de andere 3 knoppen te ontgrendelen.

Weergave

1. In de **'SMART'** (intelligente) modus regelt de koelkast automatisch de temperatuur van de twee compartimenten, in functie van de binnentemperatuur en de omgevingstemperatuur.
2. In de **'ECO'** (zuinige) modus selecteert de koelkast de instelling die een minimaal energieverbruik mogelijk maakt.
3. Met de **'SUPER COOLING'** (superkoelings-) modus werkt het koelkastcompartiment gedurende ongeveer 2 uur aan de laagste temperatuur. Na deze tijd wordt automatisch teruggekeerd naar de temperatuur die ingesteld was vóór het activeren van deze modus.
4. Met de **'SUPER FREEZING'** (superinvriezings-) modus werkt het diepvriescompartiment gedurende ongeveer 6 uur aan de laagste temperatuur. Na deze tijd wordt automatisch teruggekeerd naar de temperatuur die ingesteld was vóór het activeren van deze modus.
5. **'LOCK'** (Vergrendeling): dit symbool licht op wanneer de knoppen vergrendeld zijn.
6. Toont de voor het diepvriescompartiment ingestelde temperatuur.
7. Toont de voor het koelkastcompartiment ingestelde temperatuur.

Alarm bij het openen van de deur

Wanneer één van de deuren gedurende 90 seconden open blijft staan, zal een geluidssignaal weerklinken tot de deur gesloten wordt.

Gebruikvan het toestel

Installatie

- **OPMERKING:** Gelieve voor alle elektrische aansluitingen aandachtig de instructies in de desbetreffende paragrafen te lezen.
- Haal het toestel uit de verpakking en controleer of het niet beschadigd is. Sluit het toestel niet aan wanneer het beschadigd is. Meld eventuele schade onmiddellijk in het verkooppunt waar u het toestel gekocht heeft. Bewaar in dat geval de verpakking.
- We raden aan ten minste vier uur te wachten alvorens het toestel aan te sluiten om de olie naar de compressor te laten terugvloeien.
- Het is nodig een goede luchtcirculatie rond het toestel te voorzien om oververhitting te voorkomen. Gelieve de installatie-instructies te volgen om voldoende verluchting te verzekeren.
- In de mate van het mogelijke dienen de afstandswiggen van het product tegen een muur geplaatst te worden zodat de gebruiker de warme onderdelen niet kan aanraken of er vast aan kan komen te zitten (compressor, condensator) en zo alle brandwonden te voorkomen.
- Het toestel mag niet in de buurt van radiatoren of fornuizen geplaatst worden.
- Vergewis u ervan dat het stopcontact toegankelijk blijft zodra het toestel geplaatst is.
- Deze koelkast is niet bedoeld voor inbouw.

Onderhoud

- Elke elektrische handeling die vereist is in het kader van het onderhoud van het toestel dient uitgevoerd te worden door een geschoold elektricien of een ander bevoegd persoon.
- Het onderhoud van dit toestel dient uitgevoerd te worden door een erkend Onderhoudscentrum; enkel originele wisselstukken mogen gebruikt worden.

Energiebesparing

- Plaats geen warme voedingsmiddelen in het toestel.
- Stapel de voeding niet op; dit verhindert de goede luchtcirculatie.
- Controleer of de voedingsmiddelen de achterkant van het/de compartiment(en) niet raken.
- Open de deur(en) niet bij een stroomonderbreking.
- Open de deur(en) niet te vaak.

- Laat de deur(en) niet te lang openstaan.
- Stel de thermostaat niet in op te koude temperaturen.
- U kunt bepaalde toebehoren, zoals bakken, wegnemen voor meer bergruimte. De manier waarop laden, bakken en schappen zijn geordend (zie de beschrijving van de koelkast) leidt tot een zo rationeel mogelijk energiegebruik.

Verwijdering van de deuren

Vereist gereedschap: kruisschroevendraaier, platte schroevendraaier.

- Zorg ervoor dat de stekker uit het stopcontact werd getrokken en dat het toestel leeg is.
- Om de deur te verwijderen, is het noodzakelijk het toestel naar achter te kantelen. Het toestel dient op een stevig oppervlak te rusten om te voorkomen dat het wegglijdt bij het verwijderen van de deur.
- Alle verwijderde elementen dienen bewaard te worden voor het hermonteren van de deur.
- Leg het toestel niet neer; dit zou het koelsysteem kunnen beschadigen.
- Monteer het toestel bij voorkeur met 2 personen.

1. Schroef de afdekking van het scharnier met behulp van de kruisschroevendraaier.

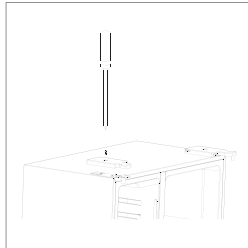

2. Maak de elektriciteitskabel los.

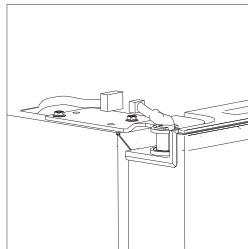

3. Schroef het bovenste scharnier los.

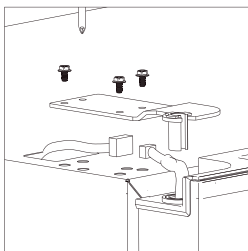

4. Til de deur op en plaats deze op een zacht en opgevuld oppervlak. Verwijder de andere deur door dezelfde procedure te volgen.

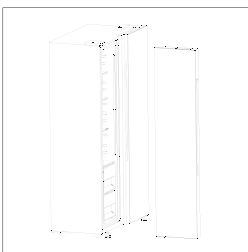

5. Schroef de onderste scharnieren los.

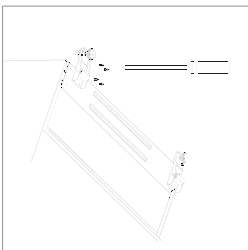

6. Zodra het toestel geplaatst is, installeert u de deuren opnieuw in omgekeerde volgorde.

Vereiste ruimte

- Kies een locatie die rechtstreeks blootgesteld wordt aan zonlicht.
- Let erop voldoende plaats te voorzien om de deuren van de koelkast makkelijk te kunnen openen.
- Kies een plek met een vlakke (of bijna vlakke) ondergrond.
- Voorzie voldoende plaats om de koelkast op een vlak oppervlak te installeren.

- Laat rechts, links, achter en boven het toestel voldoende plaats wanneer u het installeert. Dit zal ertoe bijdragen het elektriciteitsverbruik te verlagen en uw energiefactuur te verlichten.

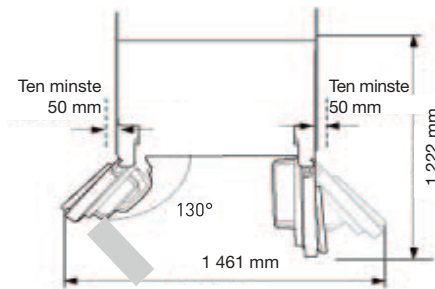
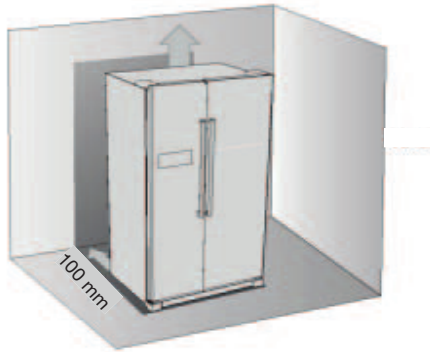

Waterpas plaatsen en stabiliseren van de koelkast

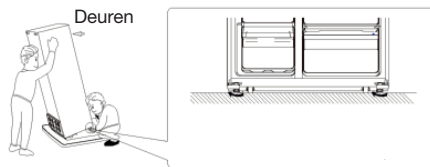

- Zet de koelkast waterpas en stabiliseer deze door de poten te verstellen.
- Draai de poten in wijzerzin om ze handmatig omhoog te plaatsen.
- Draai de poten in tegenwijzerzin om ze handmatig te laten zakken.

Omgeving

Plaats het toestel op een plek waar de omgevingstemperatuur overeenkomt met de klimaatsklasse die aangegeven wordt op het typeplaatje van het toestel:

Klimaatsklasse	Omgevingstemperatuur
SN	van +10°C tot +32°C
N	van +16°C tot +32°C
ST	van +16°C tot +38°C
T	van +16°C tot +43°C

Plaats

- Het toestel dient ver genoeg van warmtebronnen, zoals radiatoren, verwarmingsketels, direct zonlicht... geplaatst te worden. Let erop dat de lucht vrij achter het toestel kan circuleren. Voor een optimale werking van het toestel indien het onder een muurelement wordt geplaatst, bevindt de bovenkant van het toestel zich op ten minste 100 mm van het muurelement. In de mate van het mogelijke is het steeds wenselijk het toestel niet onder wandelementen te plaatsen. Het perfect waterpas plaatsen is mogelijk dankzij één of meerdere verstelbare poten aan de onderkant van het toestel.
- OPGELET: Het dient mogelijk te zijn de stekker van het toestel uit het stopcontact te trekken; het stopcontact dient na de installatie makkelijk toegankelijk te blijven.

Elektrische aansluitingen

Alvorens het toestel aan te sluiten, vergewist u zich ervan dat de spanning en de frequentie die aangegeven worden op het typeplaatje overeenkomen met deze van de elektrische voeding van uw woning. Dit toestel dient geaard te worden. De stekker van de voedingskabel heeft hiervoor een contact. Wanneer het stopcontact van uw elektrische voeding niet op de aarding aangesloten is, sluit u het toestel aan op een afzonderlijke aardingslijn in overeenstemming met de geldende reglementen, door een beroep te doen op een ervaren elektricien.

De fabrikant kan geenszins aansprakelijk gesteld worden indien bovenstaande voorzorgsmaatregelen niet in acht genomen worden.

Dit toestel is conform de EEG-richtlijnen.

Gebruik

Vóór het eerste gebruik van het toestel

De binnenkant reiniaen

Alvorens het toestel voor de eerste keer te gebruiken, wast u de binnenkant en alle interne accessoires met lauw water en een neutrale zeep, zodat u de typische geur van nieuwe toestellen verwijdert. Droog deze vervolgens volledig af.

OPMERKING: Gebruik geen schurende schoonmaakmiddelen omdat deze de afwerking van het toestel kunnen beschadigen.

Dagelijks gebruik

Invriezen van verse voedingsmiddelen

- Het diepvriescompartiment is geschikt voor het invriezen van verse voedingsmiddelen en het bewaren van diepgevroren en in bevroren voeding gedurende een lange periode.
- Zet de verse voeding die u wenst in te vriezen in het onderste compartiment.
- De maximale hoeveelheid voeding die in 24 uur ingevroren kan worden, wordt aangeduid op het typeplaatje.
- De invriesprocedure duurt 24 uur: voeg tijdens deze periode geen andere in te vriezen voedingsmiddelen toe.

Bewarina van diepgevroren voeding

Tijdens het eerste gebruik en na een lange periode van niet-gebruik laat u het toestel ten minste 2 uur werken op de laagste stand, alvorens producten in het compartiment te plaatsen.

OPMERKING: In geval van accidentele ontdooiing (bijvoorbeeld wanneer de stroom voor een langere periode dan deze die werd aangegeven in de tabel met technische eigenschappen in de rubriek 'Duur van de temperatuurstijging', dienen voedingsmiddelen snel opgegeten te worden of onmiddellijk bereid en daarna opnieuw ingevroren te worden.

OPGELET: De deurbakken met 2 sterren, waarvan de temperatuur tussen -12° en -18° is, zijn niet geschikt voor het bewaren van ijsjes.

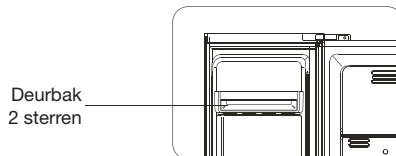

Ontdooiing

Alvorens diepgevroren of ingevroren voeding te gebruiken, kan deze ontdooid worden in het koelkastcompartiment of aan kamertemperatuur, naargelang de tijd die u hiervoor uitgetrokken heeft.

Kleine porties kunnen zelfs bereid worden, van zodra ze uit de diepvriezer gehaald worden, ook al zijn ze nog bevroren. In dit geval zal de bereiding meer tijd in beslag nemen.

Accessoires

Afneembare rekies

De wanden van de koelkast zijn uitgerust met verschillende geleiders, waardoor u de rekjes zoals u wenst, kunt plaatsen.

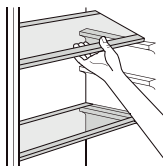

Plaatsina van de deurbakken

Om voeding met verschillende omvang op te kunnen bergen, kunnen de deurbakken op verschillende hoogtes ingesteld worden. Om deze aanpassingen uit te voeren, gaat u ais volgt te werk: trek de bak langzaam in de richting van de pijltjes tot deze ervolledig uitgehaald is. Plaats deze vervolgens terug zoals u dat wenst.

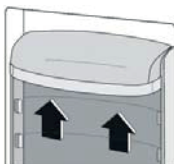

Handige tips

Advies voor de invriezing

Ziehier enkele tips om het invriezingsproces optimaliseren:

- De maximale hoeveelheid voedingsmiddelen die in 24 uur bevroren kunnen worden, wordt aangegeven op het typeplaatje.
- Het invriezingsproces duurt 24 uur. Tijdens deze periode voegt u best geen andere voedingsmiddelen toe.
- Bevries enkel verse voedingsmiddelen van een onberispelijke kwaliteit die perfect schoon zijn.
- Bereid kleine porties die volledig en snel ingevroren kunnen worden en zodat u vervolgens enkel de vereiste hoeveelheid dient te ontdooien.
- Verpak de voeding in aluminiumfolie of papierfolie en zorg ervoor dat de verpakkingen hermetisch zijn.
- Laat de niet-ingevroren voeding niet in contact komen met reeds ingevroren voeding, want hierdoor zou de temperatuur van deze laatsten kunnen stijgen.

- Magere voedingsmiddelen bewaren beter en langer dan vette voedingsmiddelen. Zout verkleint de bewaarduur van de voeding.
- Wanneer ze onmiddellijk nadat u ze uit de diepvriezer haalde opgegeten worden, kunnen ijsjes ijsbrandwonden veroorzaken.
- Diepgevroren voedingsmiddelen die nog maar net uit het diepvriescompartiment komen, kunnen ijsbrandwonden veroorzaken.
- We raden aan de datum zichtbaar te laten op elke individueel ingevroren portie om de bewaringsduur te kunnen volgen.

Tips voor het bewaren van diepgevroren voeding

Om de prestatie van dit toestel te optimaliseren, dient u:

- te controleren of de diepgevroren voedingsmiddelen correct bewaard worden door ze te detailleren;
- ervoor te zorgen de diepgevroren voeding zo snel mogelijk van de winkel naar uw diepvriezer te brengen;
- de deur niet te vaak te openen en deze ook niet langer dan nodig open te laten staan;
- Ontdooid voeding niet opnieuw invriezen want deze zal snel slecht worden.
- Overschrijd de bewaardatum die aangegeven wordt door de fabrikant van de voedingsmiddelen niet.

Tips voor de koeling van verse voeding

Om een optimale prestatie te verkrijgen:

- Berg geen warme voedingsmiddelen of vloeistoffen die verdampen op in de koelkast.
- Bedek of verpak de voeding, in het bijzonder wanneer ze een uitgesproken geur hebben.

Advies voor de koeling

Handige tips:

- Vergewis u ervan de voeding te verpakken in polyethyleenzakken en plaats deze op de glazen rekken, boven de groentenbak.
- Bewaar de voedingsmiddelen uit voorzorg nooit langer dan één of twee dagen op deze manier.
- Bereide voeding, koude gerechten...: deze laatste moeten afgedekt worden en kunnen op om het even welk rek geplaatst worden.
- Fruit en groenten: deze laatste dienen perfect gewassen te worden en in de hiertoe specifiek geleverde bakken geplaatst worden.
- Boteren kaas: deze laatste moeten in speciale, luchtdichte kommen geplaatst worden of omwikkeld worden in aluminiumfolie of polyethyleenzakken om zo veel mogelijk lucht te verwijderen.

- Flessen melk: moeten uitgerust zijn met een dop en opgeborgen worden in de deurbakken.
- Wanneer ze niet verpakt zijn, moeten bananen, aardappels, uien en look niet in de koelkast bewaard worden.

De temperatuur reguleren

We raden aan dat wanneer u de koelkast voor de eerste keer start, de temperatuur voor de koelkast instelt op 3 °C en de vriezer op -18 °C. Wanneer het symbool OK niet verschijnt aan de binnenkant van de koelkast, zet u de thermostaat op 2°C. Als u de temperatuur wilt wijzigen, volgt u de onderstaande instructies.

OPGELET: Als u een temperatuur instelt, stelt u een gemiddelde temperatuur voor de hele koelkast.

OPGELET: Temperaturen In elk compartiment kunnen afwijken van de temperatuurwaarden die worden weergegeven op het paneel, afhankelijk van de hoeveel voedsel u opslaat en waar u het neerlegt. De omgevingstemperatuur kan ook invloed hebben op de werkelijke temperatuur in het apparaat.

Praktische informatie

Reiniging en onderhoud

Om hygiënische redenen dienen de binnenkant van het toestel en de accessoires erin regelmatig gereinigd te worden.



OPGELET: Risico op elektrische schok! Het toestel mag tijdens de reiniging niet aangesloten worden op het net. Vóór elke reiniging, schakelt u het toestel uit en trekt u de stekker uit het stopcontact of schakelt u het toestel uit en onderbreekt u de schakelaar of trekt u de zekering uit.

OPGELET: Reinig het toestel nooit met behulp van een stoomreiniger. Er kan zich vocht opstapelen in de elektrische onderdelen; dit kan leiden tot een risico op elektrische schok! Warme damp kan de plastic onderdelen beschadigen. Het toestel dient perfect droog te zijn alvorens het opnieuw in werking te stellen.

OPGELET: De essentiële oliën en de organische oplosmiddelen zoals citroensap of de jus van een sinaasappelschil, boterzuur en de schoonmaakmiddelen met azijnzuur kunnen de plastic onderdelen aantasten.

- Laat dergelijke stoffen niet in contact komen met de onderdelen van het toestel.
- Gebruik geen schurende reinigingsmiddelen.
- Haal de voedingsmiddelen uit de diepvriezer. Plaats ze op een frisse plaats en dek ze goed af.

- Schakel het toestel uit en trek de stekker uit het stopcontact of schakel het toestel uit en onderbreek de schakelaar of verwijder de zekering.
- Reinig het toestel en de accessoires ervan met behulp van een in lauw water gedrenkte vod. Na de reiniging spoelt u met koud water en droogt u af met een droge vod.
- Zodra alles goed droog is, kunt u het toestel in werking zetten.

Probleemoplossing

OPGELET: Trek de stekker uit het stopcontact vóór elke pechverhelping. Enkel een erkend elektricien of een bevoegd persoon mag de pechverhelping uitvoeren die niet in deze handleiding beschreven wordt.

OPMERKING: Er kunnen geluiden zijn bij normaal gebruik (compressor, koelmiddelcirculatie).

OPMERKING: De ledlampen kunnen niet door de gebruikervervangen worden. Gelieve bij een storing een beroep te doen op uw klantendienst.

Problemen	Mogelijke oorzaken	Oplossingen
Het toestel werkt niet.	De stekker zit niet of zit niet correct in het stopcontact.	Steek de stekker correct in het stopcontact.
	De zekering is gesprongen of defect.	Controleer de zekering, vervang deze indien nodig.
	Het stopcontact is defect.	Storingen aan het elektriciteitsnet dienen verholpen te worden door een elektricien.
De voedingsmiddelen zijn te warm.	De temperatuur is niet correct ingesteld.	Gelieve het eerste hoofdstuk te lezen inzake het instellen van de temperatuur.
	De deur is gedurende een lange periode open gebleven.	Laat de deur niet langer dan nodig open.
	Er werd de afgelopen 24 uur een grote hoeveelheid warme voeding in het toestel geplaatst.	Zet de temperatuur tijdelijk op een koudere instelling.
	Het toestel bevindt zich in de buurt van een warmtebron.	Gelieve het hoofdstuk met betrekking tot de installatie van het toestel te raadplegen.
Het toestel koelt te veel.	De temperatuur staat te koud ingesteld.	Draai de temperatuurknop tijdelijk op een minder koude stand.
Vreemde geluiden	Het toestel staat niet recht.	Verstel de poten van het toestel opnieuw.
	Het toestel raakt de muur of andere objecten.	Verplaats het toestel een beetje.
	Een onderdeel, bijvoorbeeld een leiding aan de achterkant van het toestel, staat in contact met een andere deel van het toestel of met de muur.	Indien noodzakelijk buigt u het onderdeel voorzichtig om ruimte vrij te maken.
Er stroomt water op de grond.	De waterafvoeropening zit verstopt	Zie het hoofdstuk 'Reiniging en onderhoud'
De zijpanelen zijn warm	Dat is normaal. Er ontstaat een warmteuitwisseling aan de binnenkant van de zijpanelen.	Draag indien nodig handschoenen om de zijpanelen aan te raken.

Indien deze storing blijft bestaan, neemt u contact op met het Onderhoudscentrum.

INFORMATIE



ENERGY



ESSENTIAL B

ERAVE180-90v2

A

U treft meer informatie over onze koelkastmodellen aan in de productdatabank op het internet. Het internetadres van die databank staat hieronder vermeld. Zoek in de productdatabank naar het modelnummer van uw koelkast zoals dat vermeld staat op het typeplaatje:

<https://eprel.ec.europa.eu/>

De nuttige levensduur van uw koelkast bedraagt vijf (5) jaar. Wij houden voor u gedurende die gebruiksperiode originele vervangende onderdelen op voorraad om een blijvend goede werking van uw koelkast te kunnen garanderen.

Koppeling naar de website van de fabrikant op het internet waar u informatie aantreft over het ecologisch/economisch ontwerp van uw koelkast, zoals bedoeld in artikel 4a van de bijlage bij Richtlijn 2019/2019/EU van het Europees Parlement en de Raad:

<https://www.boulanger.com/info/assistance/>

Réfrigérateur américain American-style fridge-freezer Frigorífico americano Amerikanischer Kühlschrank Amerikaanse koelkast 8008609 ERAVE180-90v2



*EN. 3 year warranty
*ES. Garantía de 3 años
*DE. 3 Jahre Garantie
*NL. Garantie 3 jaar



Protection de l'environnement

Ce symbole apposé sur le produit signifie qu'il s'agit d'un appareil dont le traitement en tant que déchet est soumis à la réglementation relative aux déchets d'équipements électriques et électroniques (DEEE). Cet appareil ne peut donc en aucun cas être traité comme un déchet ménager, et doit faire l'objet d'une collecte spécifique à ce type de déchets. Des systèmes de reprise et de collecte sont mis à votre disposition par les collectivités locales (déchèterie) et les distributeurs. En orientant votre appareil en fin de vie vers sa filière de recyclage, vous contribuerez à protéger l'environnement et empêcherez toute conséquence nuisible pour votre santé.

Protection of the environment

This symbol attached to the product means that it is an appliance whose disposal is subject to the directive on waste from electrical and electronic equipment (WEEE). This appliance may not in any way be treated as household waste and must be subject to a specific type of removal for this type of waste. Recycling and recovery systems are available in your area (waste removal) and by distributors. By taking your appliance at its end of life to a recycling facility, you will contribute to environmental conservation and prevent any harm to your health.

Protección del medio ambiente

Este símbolo en el producto significa que es un aparato cuyo tratamiento como residuo está sujeto a la normativa de Residuos de Aparatos Eléctricos y Electrónicos (RAEE). Por lo tanto, este electrodoméstico no se puede tratar en ningún caso como residuo doméstico, sino que se debe tratar específicamente como este tipo de residuos. Las autoridades locales (centros de recogida de residuos) y los distribuidores disponen de sistemas de devolución y recogida. Reciclar el electrodoméstico al final de su vida útil ayudará a proteger el medio ambiente y a evitar consecuencias perjudiciales para su salud.

Umweltschutz

Dieses Symbol auf dem Produkt bedeutet, dass es sich um ein Gerät handelt, dessen Entsorgung den Vorschriften für elektrische und elektronische Altgeräte (Elektronikschoth) unterliegt. Dieses Gerät darf daher auf keinen Fall als Haushaltsmüll behandelt werden und muss an einer spezifischen Sammelstelle für diesen Typ von Abfall abgegeben werden. Rücknahme- und Sammelsysteme werden Ihnen von den lokalen Gebietskörperschaften (Mülldeponie) und Vertrieben bereitgestellt. Indem Sie Ihr Gerät am eigenen Lebensende dem Recycling zuführen, tragen Sie zum Umweltschutz bei und verhindern schädliche Folgen für Ihre Gesundheit.

Milieubescherming

Dit op het apparaat aangebrachte symbool betekent dat het apparaat aan het einde van de levensduur afgevoerd moet worden volgens de voorschriften voor afgedankte elektrische en elektronische apparatuur (WEEE). Dit apparaat mag dus in geen geval bij het gewone huisafval weggegooid worden maar moet naar een specifiek inzamelpunt teruggebracht worden. De gemeentes (vuilstopplaatsen) of de verkooppunten stellen inzamelstelsystemen en -punten tot uw beschikking. Door uw apparaat aan het einde van de levensduur in te leveren voor recycling, draagt u bij aan de milieubescherming en voorkomt u schadelijke gevolgen voor de gezondheid.

Testé dans nos laboratoires

Garantie valide à partir de la date d'achat (ticket de caisse faisant foi). Cette garantie ne couvre pas les vices ou les dommages résultant d'une mauvaise installation, d'une utilisation incorrecte, ou de l'usure normale du produit.

Tested in our laboratories

Warranty valid from the date of purchase (receipt as proof of purchase). This warranty does not cover defects or damage caused by improper set up, incorrect use, or normal wear and tear of this product.

Probado en nuestros laboratorios

Garantía válida desde la fecha de compra (el recibo servirá como justificante). Esta garantía no cubre defectos o daños que resulten de una instalación inadecuada, uso indebido o desgaste normal del producto.

In unseren Labors getestet

Die Garantie läuft ab dem Kaufdatum (maßgeblich ist der Kassenzettel). Diese Garantie deckt keine Mängel oder Schäden, die aus unsachgemäßer Installation, falschem Gebrauch oder der normalen Abnutzung des Produkts resultieren.

Getest in onze laboratoria

Waarborg geldig vanaf de datum van aankoop (kassickett geldt als bewijs). De garantie dekt geen gebreken of schade die voortvloeien uit een onjuiste installatie, een onjuist gebruik of de normale slijtage en veroudering van het product.



Faites un geste éco-citoyen.
Recyclez ce produit en fin de vie.
Please behave responsibly towards the environment. Recycle this product at the end of its life.
Sea un ciudadano responsable con el medio ambiente. Recicle este producto al final de su vida útil.
Zeigen Sie Umweltbewusstsein: Recyceln Sie dieses Produkt am Ende seiner Lebensdauer. Lever uw bijdrage aan het milieu. Recycle dit product aan het einde van zijn levensduur.

