

MOD.  
CA4810

**solac**

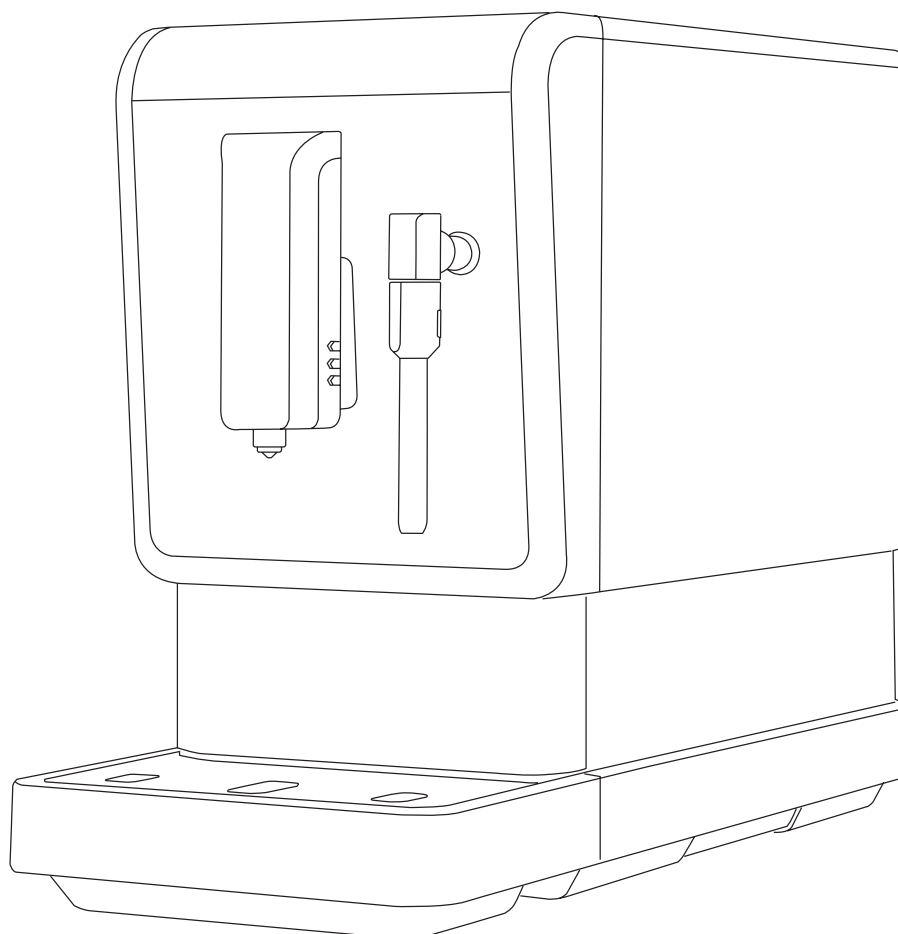

**CAFETERA AUTOMÁTICA**  
INSTRUCCIONES DE USO

**AUTOMATIC ESPRESSO MACHINE**  
INSTRUCTIONS FOR USE

**CAFETIÈRE AUTOMATIQUE**  
MODE D'EMPLOI

**AUTOMATISCHE KAFFEEMASCHINE**  
GEBRAUCHSANLEITUNG

**MÁQUINA DE CAFÉ AUTOMÁTICA**  
INSTRUÇÕES DE USO

**MACCHINA PER IL CAFFÈ AUTOMATICA**  
ISTRUZIONI PER L'USO

**AUTOMATISCHE KOFFIEMACHINE**  
GEBRUIKSAANWIJZING

**АВТОМАТИЧНА КАФЕ МАШИНА**  
ИНСТРУКЦИЈА ЗА УПОТРЕБА

صانعة القهوة الأوتوماتيكية  
مجعد الشعر

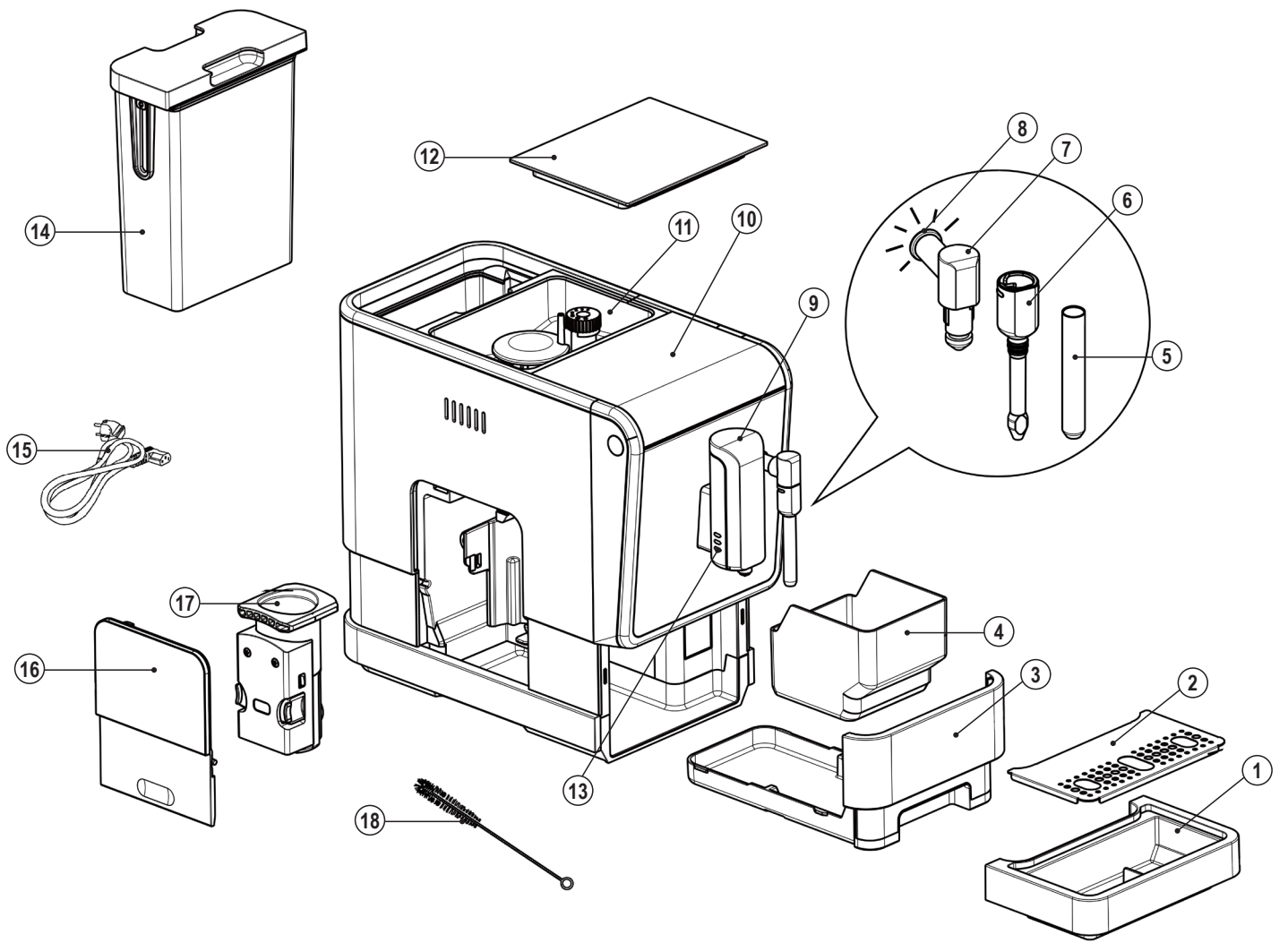

Fig.1

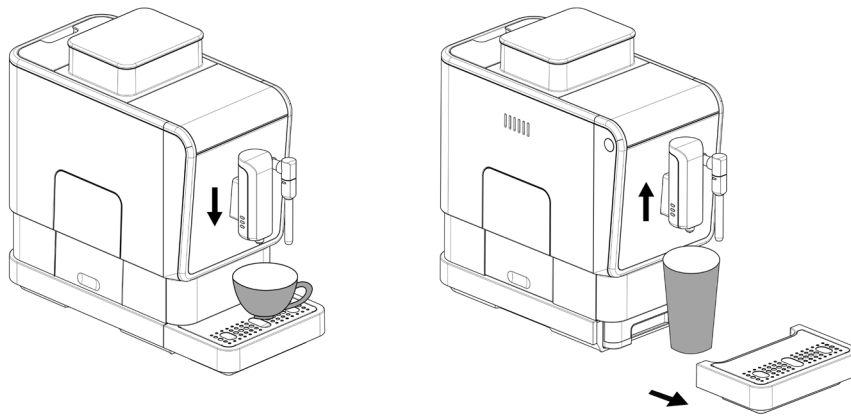

Fig.2

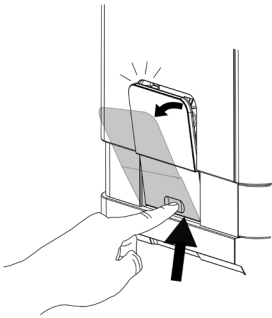

Fig.3

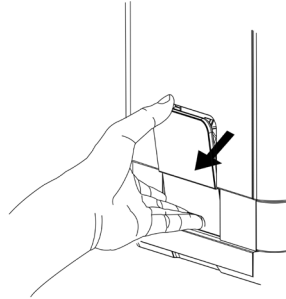

Fig.4

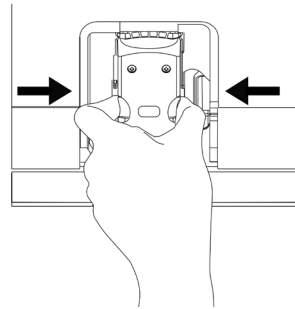

Fig.5

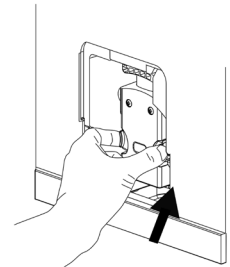

Fig.6

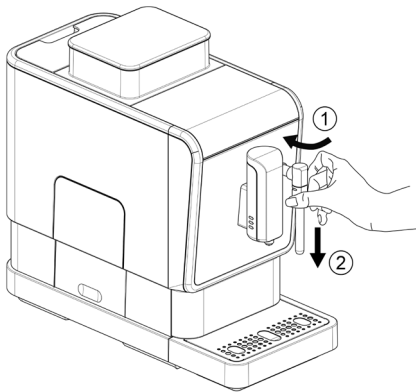

Fig.7



Fig.8

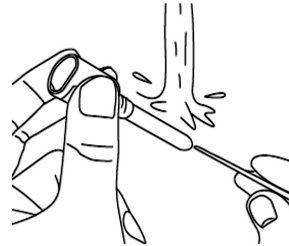

Fig.9



Fig.10

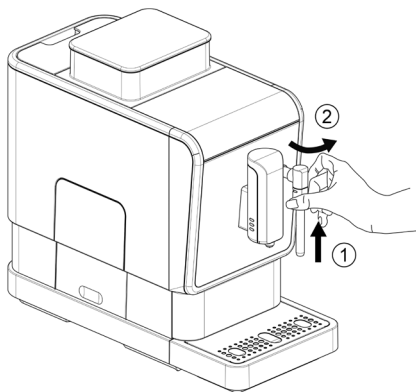

Fig.11

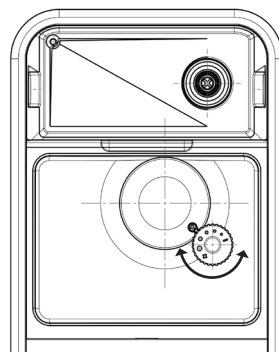
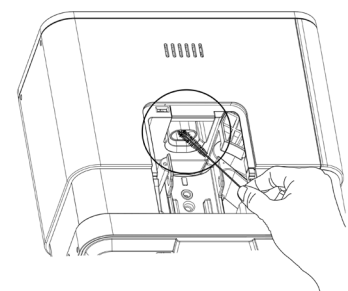

Fig.12



## Cafetera automática CA4810













### UTILIZACIÓN Y CUIDADOS

- No usar el aparato si sus accesorios no están debidamente acoplados.
- No poner el aparato en marcha sin agua.
- No usar el aparato si su dispositivo de puesta en marcha/paro no funciona.
- No mover el aparato mientras está en uso.
- Respetar el nivel MAX.
- Desenchufar el aparato de la red cuando no se use y antes de realizar cualquier operación de limpieza.
- Desenchufar el aparato de la red antes de rellenar el depósito de agua.
- Guardar este aparato fuera del alcance de los niños y/o personas con capacidades físicas, sensoriales o mentales reducidas o falta de experiencia y conocimiento
- No guardar el aparato si todavía está caliente.
- Utilizar el aparato solamente con agua.
- Se recomienda el uso de agua mineral embotellada apta para consumo humano.
- No dejar nunca el aparato conectado y sin vigilancia. Además ahorrará energía y prolongará la vida del aparato.

### CONOCE TU MAQUINA DE CAFÉ AUTOMÁTICA DESCRIPCION GENERAL

- 1 Bandeja de residuos externa
- 2 Cubierta de la bandeja de residuos
- 3 Bandeja de residuos interna
- 4 Contenedor de posos de café
- 5 Tubo metálico
- 6 Boquilla de vapor
- 7 Parte superior de la boquilla
- 8 Luz indicadora de vapor
- 9 Salida de café ajustable
- 10 Panel de control
- 11 Contenedor de café en grano
- 12 Tapa contenedor café en grano
- 13 Iluminación Taza
- 14 Depósito de agua
- 15 Cable de alimentación
- 16 Puerta de servicio
- 17 Gupo de café
- 18 Cepillo de limpieza

### PANEL DE CONTROL

-  A Parpadeante: nivel de agua bajo / falta el tanque de agua (14)
-  B Falta de café en grano
-  C Si se ilumina en continuo: el contenedor de posos de café (4) está lleno:  
Intermitente: Falta la bandeja de goteo (3) / contenedor de posos de café (4)
-  D Se ilumina en continuo: falta el grupo de café (17) / o está mal colocado  
Intermitente: la puerta de servicio (16) está abierta / instalada incorrectamente
-  E Se ilumina en continuo: requiere hacer descalcificación  
Intermitente: la descalcificación está en proceso
-  F La Función Sistema Vacío se está ejecutando
-  G Botón ON/OFF
-  H Botón Vapor.
-  I Botón Agua caliente.
-  J Botón Café espresso
-  K Botón Café suave
-  L Botón de Función Favorita

### ACCESORIOS

En la caja, se incluyen:

- Paquetes de Producto Descalcificador para el proceso de autolimpieza.
- Paño limpieza Panel control.
- Cepillo limpiador.

### INSTALACIÓN DE LA MÁQUINA

- Retire cualquier película protectora, adhesivos y cualquier otro material de embalaje del aparato.
- Elija una superficie segura y estable con una fuente de alimentación de fácil acceso y permita una distancia mínima libre a los lados de la máquina.
- Inserte la bandeja de goteo externa (1). Lleva imanes para facilitar montaje. Asegúrese de que esté acoplada correctamente.
- Llene el tanque de agua (14) (Consulte "LLENADO DEL DEPÓSITO DE AGUA").
- Llene el contenedor de café en grano (11) con café (Consulte "LLENADO DEL CONTENEDOR DE CAFÉ EN GRANO").
- Desenrolle y estire el cable de alimentación (15) e inserte el enchufe en la toma ubicada en la parte posterior de la máquina. Inserte el otro extremo del cable de alimentación en un enchufe de pared con el voltaje de alimentación adecuado.

### OPERACIÓN DIARIA HACIENDO CAFÉ

- Encienda el aparato presionando el botón de encendido / apagado (G).
- El aparato se enjuaga automáticamente al encenderlo, al apagarlo y también con el auto apagado. Coloque un recipiente vacío debajo de la salida de café ajustable (9) antes de encenderlo o apagarlo.

### OPCIÓN DESACTIVACIÓN LIMPIEZA AUTOMÁTICA:

**Como siempre puede hacer Limpieza Manualmente (Ver ENJUAGUE MANUAL), si considera que la opción Autolimpieza es molesta, puede anular esa función de la siguiente manera:**

**Abra y retire la Puerta de servicio (16) (Ver Fig 2 y 3)**

**Mantenga pulsado el botón ON/OFF durante unos segundos hasta oír 2 bips.**

**Eso indica que ha desactivado función autolimpieza.**

**Para volver a activarlo, repetir operación, hasta oír el doble bip.**

- El aparato se sitúa en estado de espera.
- Coloque una taza debajo de la salida de café (9) y ajuste la altura de la salida para que encaje. Dependiendo del tamaño del vaso (demasiado alto o demasiado ancho), puede retirar la bandeja de goteo (1) o ajustar la posición de la bandeja de goteo como se muestra en (Fig 1).
- Dependiendo del sabor del café que prefiera, presione el botón de café fuerte (J) o el botón de café suave (K).
- El botón de café que se presione se encenderá y se mantendrá encendido indicando que el aparato está preparando la taza de café.
- Mientras está haciendo café la iluminación taza (13) se activará.
- Cuando el aparato vuelve al estado de espera, el café está listo para servir.

**Consejo: El botón de café fuerte (J), con mayor intensidad de café se recomienda para café expés. Los volúmenes de los botones de café (J, K, L) se pueden ajustar (consulte el Apartado OTRAS CONFIGURACIONES / Volumen café y agua).**

**Nota: Presione el botón de agua caliente (I) (consulte la Sección AGUA CALIENTE) para limpiar el interior de la cafetera antes del primer uso.**

### LLENANDO EL TANQUE DE AGUA

- Cuando el icono (A) parpadea, el tanque de agua (14) está en un nivel de agua bajo y requiere llenar el tanque de agua.

- Levante el depósito de agua (14) utilizando la tapa como asa.
- Enjuague el tanque de agua con agua fresca y, luego llene el tanque al nivel máximo y vuelva a colocarlo en la máquina. Asegúrese de que esté completamente insertado.

**Nota: para evitar el desbordamiento de agua del tanque de agua, no agregue agua directamente al aparato con otro recipiente.**

**IMPORTANTE: Nunca llene el tanque de agua con agua tibia, caliente, con gas o cualquier otro líquido que pueda dañar el tanque de agua y la máquina.**

#### LLENANDO EL CONTENEDOR DE GRANO

- Cuando el icono (B) parpadea, el aparato debe llenarse con café en grano:
- Retirar la tapa (12) del contenedor de café en grano (11).
- Vierta lentamente los granos de café.
- Vuelva a colocar la tapa del recipiente (12).

**IMPORTANTE: Llene el contenedor de café en grano (11) con granos de café solamente. Café molido, café instantáneo, café caramelizado y cualquier otro objeto puede dañar la máquina.**

#### PREPARANDO LECHE ESPUMADA PARA EL CAFÉ

- Como la temperatura del vapor es más alta que la del café exprés, el café debe prepararse antes de preparar leche espumada, de lo contrario el espresso podría quemarse.
- Preparar el café con una taza grande.
- Gire la boquilla de vapor(6) hacia la bandeja de goteo (1).
- Presione el botón de vapor (H). La luz indicadora de vapor (8) destelará. Entonces, el aparato se calienta y drenará una cantidad agua residual hacia la bandeja de goteo u otro recipiente.
- Cuando la luz indicadora de vapor (8) deje de parpadear y permanezca encendida, coloque un recipiente con leche debajo de la boquilla de vapor y sumerja la boquilla de vapor a unos 5 cm de profundidad en el recipiente.
- Presione el botón de vapor (H) nuevamente.
- Si quiere espumar la leche: Mueva suavemente el contenedor de leche de arriba abajo (sin sacar el tubo de la leche), mientras sale el vapor caliente.
- La leche se irá calentando e irá apareciendo una espuma cremosa en la leche.
- Cuando la leche está suficientemente caliente y con espuma, presione nuevamente el botón de vapor (H) para detener el vapor.
- Use una toalla húmeda para limpiar la tapa de la boquilla y el tubo de metal. (Consulte "LIMPIEZA DIARIA DEL APARATO").
- Vierta la leche espumosa caliente en el café.
- Ahora puede disfrutar de su café capuccino.

#### AGUA CALIENTE

- El aparato puede dispensar agua caliente simplemente presionando el botón de agua caliente (I). El botón de agua caliente y la iluminación (8) se encienden indica que el aparato está calentando el agua. Cuando el botón de agua caliente (I) y la iluminación (8) se apagan, el agua está lista para servir.

#### FUNCION FAVORITO

- Puede usar la función Favorito para memorizar una selección de volumen adicional para el café suave, café fuerte o café Americano (Adicional sólo una de las tres).

#### CONFIGURAR EL AJUSTE DE CAFÉ FAVORITO

- Presione y mantenga pulsado el botón Favorito (L) durante 2 seg, entonces los botones café suave (K), café espresso (J) y agua caliente (I), parpadearán, y puede pulsar cualquiera de ellos para memorizar el volumen deseado.
- Cuando seleccione cualquiera de esos botones espresso, suave o agua, verá que el seleccionado queda fijo y el líquido empieza a salir. Entonces debe presionar e inmediatamente mantener pulsado para que siga saliendo líquido. Parará cuando lo suelte y el volumen quedará memorizado.

#### USO DE LA FUNCIÓN FAVORITA

- Una vez programada la función Favorito, sólo hay que presionar el botón de la Función Favorita (L), y saldrá la bebida favorita memorizada.

## LIMPIEZA DIARIA DEL APARATO

- La limpieza y el mantenimiento oportunos del aparato son muy importantes para prolongar la vida útil del mismo.

#### LIMPIEZA GRUPO CAFÉ

- Retire la bandeja de goteo externa (1).
- Vacíe el agua de la bandeja de goteo en el fregadero y lávela con agua fresca. Secarlo después.
- Saque hacia afuera la bandeja de residuos interna (3) y el recipiente de posos de café (4).
- Vaciar el recipiente de posos de café y lavarlo con agua fresca. Secarlo después.

**Nota: Cuando el icono (C) esté encendido, deberá vaciar el contenedor de posos de café.**

- Presione la puerta de servicio (16) por debajo (Fig 2).
- Saque la puerta de servicio (Fig 3).
- Presione los botones de liberación del grupo de café (17) (color naranja) (Fig 4).
- Saque el grupo de café (17) (Fig 5).
- Lave el grupo de café con agua corriente. A continuación, secar bien el grupo.
- Inserte nuevamente el grupo de café (17) en su posición original e instale nuevamente la puerta de servicio (16) en su posición original.

**Nota: cuando el icono (D) se encienda permanentemente, indica que el grupo de café (17) no está colocado o que está instalado inadecuadamente. Cuando el icono (D) esté parpadeando, indica que la puerta de servicio (16) no está colocada o que está colocada inadecuadamente.**

- Sitúe el contenedor de posos (4) en la bandeja interna de residuos (3) y vuelva a ponerla a su posición original.

**Nota: Cuando el icono (C) esté parpadeando, el cajón de posos (4) no está colocado.**

- Coloque la bandeja de goteo externa (1) en su posición original.

#### LIMPIEZA DEL SISTEMA VAPOR

- Desbloquee la tapa de la boquilla (6) girándola hacia la izquierda. (a veces puede necesitar una herramienta tipo alicates) Luego tire de ella hacia abajo para quitarla (fig 6).
- Tire del tubo de metal (5) hacia abajo para desmontar la parte superior de la boquilla y el tubo de metal (Fig 7)
- Lave la cubierta de la boquilla (6) con agua corriente tibia y use una aguja o cerda del cepillo para limpiar el orificio (fig 8).
- Lave el tubo metálico (5) con agua corriente tibia y use una aguja o cerda del cepillo para limpiar el agujero (Fig 9).
- Vuelva a montar el tubo metálico (5) en la boquilla de vapor (6). Luego empuje hacia arriba para colocar en la parte superior de la boquilla (7). Y gírelo a la derecha para bloquearlo (Fig 10).

#### APAGADO DE LA MÁQUINA

- Apague la máquina presionando el botón ON/OFF (G)

#### AUTO-SHUT OFF

- El aparato está equipado con Auto-apagado. Dependiendo del modo que haya seleccionado la máquina tendrá diferente tiempo de Autoapagado. (Ver OTRAS CONFIGURACIONES/SELECCIÓN DE MODO)

## OTRAS CONFIGURACIONES

### AJUSTE DEL VOLUMEN DE SU CAFÉ / AGUA CALIENTE

- Puede memorizar el volumen deseado de café para café espresso o café suave, y también agua caliente de 25 ml a 250 ml.
- Para configurar la cantidad de líquido deseada, al preparar su café (sea café fuerte (J) o café suave (K)) o agua caliente (I), presione e inmediatamente mantenga presionado el botón correspondiente. El aparato seguirá haciendo la taza de café.
- Cuando el volumen de café alcance el volumen deseado, suelte el botón. Se escucharán dos pitidos indicando que el volumen de café se está memorizando.

### AJUSTE DE MOLIENDA (FIG 11)

- Puede ajustar el molinillo para adaptarlo al tostado de su café girando el mando de regulación del molido, situado en la tolva de grano (fig 11):
- Para Regular el tamaño de molido, puede girar el botón de ajuste, SIEMPRE mientras el molinillo está moliendo el café.

**PRECAUCIÓN: Nunca haga la regulación del molido cuando el molinillo no está funcionando. Puede dañar el molinillo.**

- Los puntos sobre el mando de regulación indican el sentido de giro para obtener molido más fino o más grueso,

### SELECCIÓN DE MODO

- La máquina tiene tres configuraciones diferentes: configuración predeterminada, modo ECO y modo rápido. En el modo ECO, el aparato ayuda a ahorrar más energía. En el modo rápido, el usuario puede hacer su café más rápido que en la configuración predeterminada.
- Abajo verá un cuadro con las funciones activas de cada Modo

	Modo ECO	Modo Rápido	Modo Predeterminado
Iluminación salida café	No	Sí	Sí
Pre-Infusión*	Sí	No	Sí
Tiempo Autoapagado	10mins	30mins	20mins
Memoria Volumen taza	Sí	Sí	Sí

\* **Nota: Qué es la Preinfusión?: Cuando empieza a funcionar la bomba, se produce un pequeño paro. Durante el mismo, se humedece el café molido en el grupo de café, con una pequeña cantidad de agua antes de la extracción completa. Esto expande ese café molido dentro del grupo de café, con lo que aumenta la retención al paso del líquido, y aumenta la presión de trabajo, lo que ayuda a la extracción de todos los aceites y el sabor total de los granos molidos**

### PARA SELECCIONAR EL MODO:

- Mientras la máquina está en condición de espera, presione y mantenga presionada la tecla ON/OFF (G) por 5 segundos, con lo que empezará a parpadear (G). Entonces soltar y pasar al punto siguiente
- El icono ON/OFF (G) parpadeará y los siguientes botones darán una serie de indicaciones:
- Para saber en qué Modo está, la tabla inferior indica qué se muestra en los diferentes modos:

	Icono agua caliente (I)	Icono café espresso (J)	Icono café suave (K)
En Modo ECO	Luz ON	Parpadeando	Parpadeando
En Modo Rápido	Parpadeando	Luz ON	Parpadeando
En Modo predeterminado	Parpadeando	Parpadeando	Luz ON

- Para cambiar el MODO, presione el botón de agua caliente (I) para el modo ECO, el botón café espresso (J) para el modo rápido y el botón de café suave (L) para la configuración predeterminada. Se escucharán dos pitidos que indican que se está seleccionando el modo.

**Nota: si mientras, presiona el botón de encendido de cada modo, la máquina no responderá.**

- Si desea mantener la configuración sin cambios, presione (G) ON/OFF de nuevo o espere 5 segundos para que la máquina vuelva a la condición de espera.

## LIMPIEZA Y MANTENIMIENTO

### AUTO-LIMPIEZA

- Cuando el icono (E) parpadea, indica que el aparato debe someterse a autolimpieza. El aparato permanecerá en las mejores condiciones si esta función se realiza al menos una vez al mes o más regularmente, dependiendo de la dureza del agua utilizada. Se sugiere:
- Llene completamente el depósito de agua (14).
- Incorpore un paquete del agente limpiador incluido en el embalaje, en el depósito de agua.

**IMPORTANTE: No utilice vinagre u otro agente de limpieza para realizar la autolimpieza de este aparato. El agente de limpieza podría dañar el aparato.**

- Enchufe el aparato.
- Coloque un recipiente suficientemente grande debajo de la salida de café.
- En condición de espera, mantenga presionado ON/FF (G) y el botón café espresso (J) a la vez durante 5 segundos. Se oirá un sonido beep y los iconos (E) y café espresso (J) parpadearán.
- Presione el botón café espresso (J) para confirmar que empiece el proceso de limpieza. Para volver a la posición de espera, pulse botón ON/OFF (G).
- El Icono (E) seguirá parpadeando, lo que indica que el aparato está realizando el proceso de limpieza automática. (Atención: mantenga cuerpo/piel alejados del agua caliente).
- Cuando toda el agua del depósito, haya siendo dispensada, los iconos (A) (falta de agua) y café espresso (J) se mantendrán parpadeando. Saque el resto de la solución del depósito de agua (14) y llene el depósito de agua del grifo hasta la posición MAX. Cuando haya llenado y colocado de nuevo el depósito, el icono Falta de agua (A) se apagará. Luego, el aparato continuará con el proceso de descalcificación, primero usará la mitad del tanque de agua, luego esperará alrededor de 1 minuto, y continuará hasta finalizar el agua restante del tanque de agua.
- Cuando el limpiado automático acabe, el aparato se apagará automáticamente.

**Nota: para asegurarse de que el proceso de descalcificación pueda completarse, tenga paciencia durante el proceso y asegúrese de que el aparato se apague automáticamente.**

### FUNCIÓN DE SISTEMA VACÍO

- Se recomienda el uso de la Función Estado Vacío antes de un período largo sin uso, como protección contra heladas y antes de hablar con Servicio Técnico para reparación.
- En estado de espera, presione y mantenga apretado Botón ON/OFF (G) y el botón de café suave (K) juntos durante 5 segundos.
- El Icono Sistema Vacío (F) parpadeará.
- Saque el depósito de agua del aparato. El Icono sistema vacío (F) se iluminará permanentemente, indicando que el proceso de Sistema vacío está en marcha. Puede presionar Botón ON/OFF (G) antes de retirar el tanque de agua (14) para volver a la condición de espera.
- Cuando se complete la Función de Sistema Vacío, el aparato se apagará automáticamente

**IMPORTANTE: Después de realizar la FUNCION SISTEMA VACÍO, cuando vuelva a usar la cafetera, presione el botón de agua caliente (I) hasta que salga agua por la boquilla (5).**

### ENJUAGUE MANUAL

- Se puede realizar un ciclo de enjuague manual para limpiar la salida de café después del uso. También se sugiere realizar un enjuague manual si el aparato no se ha utilizado durante un largo período de tiempo. Para hacerlo:



- En posición de espera, presione y mantenga el botón ON/OFF y el botón de agua caliente (I) a la vez.
- El botón de agua caliente (I), botón de café espresso (J) y el botón de café suave (K) se apagarán. La salida de café (9), dispensará una pequeña cantidad de agua, que limpia los conductos.

**Peligro: el agua que sale de la boquilla del café está caliente y se recoge en la bandeja de goteo debajo. Evite el contacto con salpicaduras de agua.**

- Después del enjuague, el aparato volverá a la condición de espera.

#### LIMPIEZA DEL APARATO

- Desconecte el cable de alimentación (15) de la toma de corriente.
- Vacíe las bandejas de goteo interna (3) y externa (1).
- Use un paño humedecido o un limpiador que no raye, para limpiar las manchas de agua en el aparato.

**IMPORTANTE: Nunca utilice agentes abrasivos, vinagre o desincrustantes que no estén incluidos en la caja para limpiar el aparato.**

#### LIMPIEZA DE LA SALIDA DE CAFÉ MOLIDO.

- Al salir del molinillo, hacia el grupo de café (17), el café molido se puede pegar en la pared del conducto de salida del polvo hacia el grupo de café (17) después de usarlo por un período prolongado. Se sugiere limpiar la salida siguiendo el conducto para asegurarse de que el café molido pueda llegar a la cafetera.
- Presione sobre el área inferior de la puerta de servicio (Fig 2)
- Saque la puerta de servicio (Fig 3)
- Presione los botones de liberación del grupo (Fig 4)
- Saque el grupo de café (Fig 5)
- Utilice el cepillo de limpieza (18) para limpiar la salida de polvo (Fig 12)

#### SOLUCIÓN DE PROBLEMAS

PROBLEMA	CAUSA	SOLUCIÓN
El aparato no funciona	El aparato no está conectado a la red eléctrica.	Enchufe y pulse el interruptor. Comprobar el cable y el enchufe
No hay respuesta o se demora en varios intentos al presionar la tecla de función en el panel	El aparato está bajo una interferencia electromagnética. Suciedad sobre el panel.	Desenchufe el aparato. Reinicie después de unos minutos Limpie el panel con el paño suministrado.
El café no está lo suficientemente caliente.	Las tazas no han sido precalentadas. La unidad de elaboración está demasiado fría.	Enjuague el aparato al menos 3 veces antes de preparar el café.
El café no puede salir por la salida.	La función de sistema vacío puede haberse usado antes.	Presione el botón de agua caliente hasta que salga agua por el tubo.
La primera taza de café es de mala calidad.	La primera molienda del molino, no vierte suficiente cantidad de café en la unidad de elaboración.	Tirar el café. Los siguientes cafés serán de buena calidad.
El café no tiene crema	El grano de café no es fresco.	Cambiar o utilizar la marca adecuada de grano de café.
Los botones táctiles no son sensibles	No presiona el botón táctil desde la posición más frontal del aparato	Presione la parte inferior del icono del botón táctil desde la posición frontal del dispositivo.
El aparato tarda demasiado tiempo en calentarse.	Se ha acumulado exceso de cal	Proceda a descalcificar la máquina
Al retirar el depósito de agua, el nivel de agua es muy bajo pero el Icono (A) no active la alerta alerta.	El área cerca del conector del depósito de agua está húmeda.	Limpie el agua alrededor del conector del tanque de agua.
La bandeja de goteo interna se llena con mucha agua.	Café está molido muy fino y bloquea el agua para salir.	Ajuste la finura del café a un punto más grueso durante la operación de molienda.
El café sale demasiado lento o gota a gota.	Café está molido muy fino y bloquea el agua para salir.	Ajuste la finura del café a un punto más grande durante la operación de molienda.
El indicador de falta de café (B) parpadea, pero todavía hay café en grano dentro del recipiente (11).	La salida interna de café molido está bloqueada.	Siga los pasos de la sección (LIMPIEZA DE LA SALIDA DE CAFÉ MOLIDO).
No puede espumar la leche con la boquilla de vapor.	La boquilla está sucia o bien el orificio de la boquilla vapor superior (7) o en la boquilla de vapor (6), o en el tubo de metal (5) taponados por restos de leche.	Siga los pasos de la sección (LIMPIEZA DIARIA DEL APARATO) para limpiar la boquilla de vapor.

## Automatic Espresso machine CA4810

### USE AND CARE:













- Do not use the appliance if its accessories are not properly fitted.
- Do not switch the appliance on without water.
- Do not use the appliance if the on/off switch does not work.
- Do not move the appliance while in use.
- Respect the MAX level
- Disconnect the appliance from the mains when not in use and before undertaking any cleaning task.
- Unplug the appliance from the mains before refilling the water tank.
- Store this appliance out of reach of children and/or persons with physical, sensory or reduced mental or lack of experience and knowledge.
- Do not store the appliance if it is still hot.
- Only use water with the appliance.
- The use of bottled mineral water adapted for human consumption is recommended.
- Never leave the appliance connected and unattended if is not in use. This saves energy and prolongs the life of the appliance.

### GET TO KNOW YOUR AUTOMATIC COFFEE MACHINE

#### GENERAL DESCRIPTION

- 1 External Drip Tray
- 2 External Drip Tray Cover
- 3 Internal Drip Tray
- 4 Coffee Grounds Container
- 5 Metal tube
- 6 Steam Nozzle
- 7 Nozzle cover
- 8 Steam indicator light
- 9 Adjustable coffee spout
- 10 Control Panel
- 11 Coffee Bean Container
- 12 Coffee Beans Container Cover
- 13 Cup Lighting
- 14 Water Tank
- 15 Power cord
- 16 Service Door
- 17 Brewer
- 18 Cleaning brush

#### CONTROL PANEL

-  A Flashing: Low water level/ Water tank missing (14)
-  B Lack of bean
-  C Steadily lights up: Coffee grounds container (4) is full  
Flashing light: Internal Drip Tray (3) /Coffee grounds container is missing (4)
-  D Steadily lights up: Brewer is missing (17)/ Installed improperly  
Flashing light: Service door (16) is opened / Installed improperly
-  E Steadily lights up: Requires descaling  
Flashing light: Descaling is under process
-  F Empty System Function is running
-  G Power ON/OFF Button
-  H Steam button
-  I Hot Water Button
-  J Strong Coffee Button
-  K Mild Coffee Button
-  L Favourite Function Button

#### ACCESSORY

- In the box are included:
- Packs of cleaning agents for the process of self-cleaning.
- Cleaning cloth for Control panel.
- Cleaning brush.

#### MACHINE INSTALLATION

- Remove any protective films, stickers and any other packing material on the appliance.
- Choose a safe and stable surface with an easy to reach power supply and leave space (minimum distance from each side) around the machine.
- Insert the external drip tray (1).It has magnets to facilitate assembly. Make sure it is inserted correctly.
- Fill the water tank (14) with water (see "FILLING THE WATER TANK").
- Fill the bean box (11) with coffee bean (SEE "FILLING THE COFFEE BEAN CONTAINER").
- Unwind and straighten the power cord and insert the plug into the socket located on the back of the machine. Insert the other end of the power cord into a wall socket with suitable power voltage.

#### DAILY OPERATION MAKING YOUR COFFEE

- Switch on the appliance by pressing the power on/off button (G).
- The appliance will rinse itself when turned on and when turned off and when it turns itself off automatically. Place an empty container under the adjustable coffee spout before turning on or off.

#### OPTION CANCELLATION AUTOMATIC CLEANING:

As you can always do Cleaning Manually (see MANUAL RINSING), if you consider the AutoClean option annoying, you can override that function as follows:

Open and remove the Service Door (16) (See Figs 2 and 3)

Press and hold the ON / OFF button for a few seconds until 2 beeps are heard.

That indicates that you have disabled self-cleaning

To reactivate it, repeat operation, until you hear the double beep

- The appliance is then in the standby condition.
- Place a cup under the coffee spout (9) and adjust the height of the spout to fit the cup. Depending on the size of the cup (too tall or too wide) you can remove the drip tray (1) or adjust the position of the drip tray as showed in (Fig 1).
- Depending on the taste of coffee you would like to have, press strong coffee button (J) or mild coffee button (K).
- The coffee button being pressed will light on and continue to be lit indicating that the appliance is preparing the cup of coffee.
- While it is brewing, the cup lighting (13) will activate.
- When the appliance is back to standby condition, the coffee is ready to serve.

**Tip: the strong coffee button (J) with higher coffee intensity which recommend for espresso, while both coffee button volumes (J, K, L) can be adjusted (see Section FURTHER SETTING / Volume of Coffee and Water)**

**Note: Press the hot water button (I) (see Section HOT WATER) to clean inside of the coffee maker before first use.**

#### FILLING THE WATER TANK

- When (A) Icon is flashing, the water tank (14) is in low water level and requires filling the water tank.
- Lift the water tank (14) by using the lid as the handle.
- Rinse the water tank with fresh water and then fill the tank to the Max level and place it back into the machine. Make sure it is fully inserted.

**Note: To prevent overflow of water from the water tank, do not add water directly into the appliance with another container.**

**IMPORTANT: Never fill the water tank with warm, hot, sparkling water or any other liquid which might damage the water tank and the machine.**



## FILLING THE BEAN CONTAINER

- When (B) Icon is flashing, the appliance needs to be filled with coffee bean:
- Remove the bean container lid (12)
- Slowly pour in the coffee beans.
- Install back the container lid (12)

**IMPORTANT: Fill the coffee bean container (11) with coffee beans only. Grounded coffee, instant coffee, caramelized coffee and any other objects may damage the machine.**

## PREPARING FROTHY MILK FOR COFFEE

- Since the temperature of steam is higher than the temperature of espresso, so coffee should be prepared before making frothy milk; otherwise the espresso might be burnt.
- Prepare the coffee with large cup.
- Turn the steam nozzle toward (6) to the Drip tray (1).
- Press the steam button (H). Steam indicator light (8) will flash. Then the appliance is heating up and draining the residual water into the Drip Tray or another container.
- After the steam indicator light (8) stop flashing and stay on, place a container with milk under the steam nozzle and immerse the steam nozzle about 5 cm deep into the container.
- Press the steam button (H) again.
- Swivel the container while the hot steam comes out.
- When the milk is hot enough with froth appeared. Then press again the steam button to stop the steam.
- Use a wet towel to clean the nozzle cover and metal tube. (Refer to "DAILY CLEANING OF THE APPLIANCE").
- Pour the hot frothy milk into the coffee.
- Now you can enjoy your coffee.

## HOT WATER

- The appliance can dispense hot water by simply pressing the hot water button (I). The hot water button (I) and the illumination (8) will lights up indicates that the appliance is heating up the water. When the hot water button and the illumination turn off, the water is ready to serve.

## FAVOURITE FUNCTION

- You can use the Favorite function to memorize an additional volume selection for soft coffee, strong coffee or American coffee (Additional to only one of the three).

## SET UP THE FAVORITE COFFEE SETTING

- a) Press and hold the Favorite button (L) for 2 second, then the mild coffee (K), strong coffee (J), and hot water button (I) will flash and you can select any one to memorize the volume.
- b) When you select either strong espresso, mild espresso or hot water. You will see the drinks come out, and then you can press and immediately hold to keep dispensing the drinks and stop it by release the button. After that the volume will be memorized.

## USING THE FAVORITE FUNCTION

- Once the Favorite function is programmed, just press the Favorite Function button (L), and the memorized drink will come out.

## DAILY CLEANING OF THE APPLIANCE

- Timely cleaning and maintenance of the appliance is very important in prolonging the life of the appliance.

## CLEANING BREWING UNIT (17)

- Remove the external drip tray (1).
- Empty the water inside the drip tray in the sink and wash it with fresh water. Dry it afterwards.
- Slides open the internal drip tray (3) and the coffee grounds container (4).
- Empty the coffee grounds container and wash it with fresh water. Dry it afterwards.

**Note: When the icon (C) lights up, the coffee grounds container needs to be empty.**

- Pull down the service door (Fig 2).
- Remove the service door (16) (Fig 3).
- Press the release (Orange) knobs of Brewing group (17) (Fig 4).
- Remove the brewer (17) (Fig 5).
- Wash the brewer with fresh water. Dry the brewer afterwards.
- Insert back the brewer (17) to its original position and install back the service door (16) its original position.

**Note: When Icon (D) lights up stably, it indicates that the brewer (17) is missing / installed improperly. When Icon (D) is flashing, it indicates that the service door (16) is missing/ installed improperly.**

- Place the coffee grounds container (4) on the internal drip tray (3) and insert back into it original position.

**Note: When Icon (C) is flashing, the coffee grounds container (4) is missing.**

- Place the external drip tray (1) at it original position.

## CLEANING STEAM NOZZLE (5-6-7)

- Unlock the nozzle cover (6) by turning it to left (Sometimes you may need a pliers type tool). Then pull it downward to remove (Fig 6).
- Pull the metal tube (5) downward to dis-assemble the nozzle cover and metal tube (Fig 7).
- Wash the nozzle cover (6) with warm running water and use needle or bristle of brush to clean the hole (Fig 8).
- Wash the metal tube (5) with warm running water and use needle or bristle of brush to clean the hole (Fig 9).
- Replace the metal tube (5) back to the nozzle cover (6). Then push upward to place the nozzle cover (7) back. And turn it to right to lock it (Fig 10).

## TURNING OFF THE MACHINE

- Switch off the appliance by pressing the power on/off button (G).

## AUTO-SHUT OFF

- The Appliance is equipped with auto-shut off. Depending on the mode you have selected the appliance will have different auto-shut off timing (See MODE SELECTION).

## FURTHER SETTING

### ADJUSTIING THE VOLUME OF YOUR COFFEE/HOT WATER

- You can memorize your desired volume of coffee for both strong coffee and mild coffee and also the hot water from 25ml to 250ml.
- When making your coffee (either strong coffee (J) or mild coffee (K) or dispensing hot water (I), press and immediately hold the button you selected. The appliance will continue to make the cup of coffee.
- When the volume of coffee meets your desired volume, release the button. Two beep sounds will be heard indicates that the volume of coffee is being memorized.

### GRINDING ADJUSTMENT (FIG 11)

- You can adjust the grinder to suit the roast of your coffee by turning adjuster knob in the bean container (Fig 11):
- To adjust the grind size, you can turn the adjustment knob, ALWAYS while the grinder is grinding the coffee.

**CAUTION: Never do the grinding adjustment when the grinder is not operating. It may damage the grinder.**

- The dots on the adjuster knob indicate the fineness of the grind.

### MODE SELECTION

- The machine has two different setting: default setting, ECO mode and

speed mode. In ECO mode, the appliance helps to save more energy. In speed mode, the user can make their coffee faster than in default setting.

- Below you will see a chart with the active functions of each Mode.

	ECO Mode	Speed Mode	Default Setting
Illumination Light	No	Yes	Yes
Pre-brewing*	Yes	No	Yes
Auto shut off time	10mins	30mins	20mins
Cup Volume memory	Yes	Yes	Yes

**\*Note: The pre-brewing function moistens the grounded beans in the brewer with a small amount of water before full extraction. This expands the coffee grounds to build up a greater pressure in the brewer which help extraction of all the oils and full flavor from the grounded beans.**

#### TO SELECT THE DESIRED MODE:

- When the machine is in standby condition, press and holds the ON/OFF Button (G) for 5 seconds, so it (G) will begin to flash. Then release and pass to the next point
- The Icon ON/OFF (G) will then be flashing and the following button will have the following indications
- To know which mode it is in, the table below indicates what is shown in the different settings:

	Hot water button (I)	Strong coffee button (J)	Mild coffee button (K)
In ECO Mode	Lights ON	Flashing	Flashing
In Speed Mode	Flashing	Lights ON	Flashing
In Default Setting	Flashing	Flashing	Lights On

- To change the MODE, press the hot water button (I) for ECO mode, strong espresso button (J) for speed mode and mild espresso button (L) for default setting. Two Beep sound will be heard indicates that the mode is being selected. (Note: If you are pressing the relative lights on button for each mode, the machine will not response).
- If you would like to remain the setting unchanged, press ON/OFF button (G) again or wait for 5 seconds for the machine to return to the standby condition.

## CLEANING & MAINTENANCE

### SELF-CLEANING

- When icon (E) is flashing, it indicates that the appliance needs to undergo self-cleaning. The appliance will remain in the best condition if this function is performed at least once a month or more regularly depending on the hardness of water used. It is also suggested:

- Fully fill the water tank (14).
- Adding one pack of cleaning agent included in the box to the water tank.

**IMPORTANT: Do not use vinegar or other cleaning agent to do self-cleaning of this appliance. The cleaning agent might damage the appliance.**

- Plug in the appliance.
- Place a sufficient large container under the coffee spout.
- In standby condition, press and hold ON/OFF Button (G) and strong coffee button (J) at same time, for 5 seconds. A beep sound will be heard with Icon (E) and strong coffee button (J) will be flashing.
- Press strong coffee button (J) to confirm undergoing the self-cleaning process. To resume back to the standby condition, press ON/OFF button (G).
- Icon (E) will be flashing indicates that the appliance is undergoing the

self-cleaning process. (Caution: Keep skin/body away from the hot water.)

- When all the water in the water tank is being dispensed out, Icon (A) (Low water level) and strong coffee button (J) will be flashing. Remove all the remaining solution in the water tank (14) and fill the tank with normal tap water until the MAX position. When water is filled into the water tank, Icon (A) will goes off. Then the appliance will continue the descaling process, the appliance will brew half of water tank first and then waiting for around 1min, after that will brew the outstanding water from the water tank.
- When the self-cleaning process is completed, the appliance will switch off automatically.

**Note: To ensure the descaling process can be completed, please be patient during the process and make sure the applicant switch off automatically.**

### EMPTY SYSTEM FUNCTION

- The empty system function is recommended to be used before long period of non-use, frost protection and before talking to repair agent.
- In standby condition, press and hold the ON/OFF button (G) and mild coffee button (K) together for 5 seconds.
- Empty System Icon (F) will then be flashing.
- Remove the water tank from the appliance. Icon (F) will light up stably indicates that the empty system is under process. You can press ON/OFF Button (G) before removing the water tank (14) to resume back to the standby condition.
- When the empty system function is completed, the appliance will switch off automatically.

**Important: After perform EMPTY SYSEM FUNCTION; when you use the coffee machine again, press the hot water button (I) until water can come out from spout (5) when the coffee maker is reused again.**

### MANUAL RINSING

- You can perform a manual rinsing cycle to clean the coffee nozzle after use. It is also suggested to perform a manual rinsing if the appliance has not been used for a long period of time.
- In standby condition, press and hold the ON/OFF Button (G) and hot water button (I) together.
- The hot water button(I), strong coffee button (J) and mild coffee button (K) will then goes off. The coffee nozzle (9) will then dispense a small amount of water which is used for the rinsing.

**Danger: Water comes out of the coffee nozzle is hot and is collected in the drip tray underneath. Avoid contact with splashes of water.**

- After rinsing, the appliance will return to the standby condition.

### CLEANING THE APPLIANCE

- Disconnect the power cord (15) from the main power outlet.
- Empty all the water in the internal (3) and external drip tray (1)
- Use a damped cloth or non-scratching cleaner to clean the water stains on the appliance.

**IMPORTANT: Never use any abrasive, vinegar or descaling agents not included in the box to clean the appliance.**

### CLEANING COFFEE POWDER OUTLET

- Coffee grounds may stick on the wall of ground outlet of appliance, on the way to Brewing unit (17), after an extended period of use. It is suggested to clean the outlet by following steps to ensure that coffee grounds can make it to the brewer.
- Push the service door recess area (Fig 2)
- Take out the service door (Fig 3)
- Press the release knob of brewer (Fig 4)
- Take the brewing unit out (Fig 5)
- Use Cleanness Brush (18) to clean the powder outlet (Fig 12)

### TROUBLESHOOTING

<b>PROBLEM</b>	<b>CAUSE</b>	<b>SOLUTION</b>
The appliance does not work.	The appliance is not connected to the mains.	Plug in and press the switch. Check the cable and the Plug
No or delayed response in several trials of pressing on function key on the panel	Appliance is under an electromagnetic interference Dirt over the panel	Unplug the appliance. Restart after fewminutes Clean the panel with the cloth provided
The coffee is not hot enough.	The cups have not been preheated. The brewing unit is too cold.	Rinse the appliance at least 3 times before making the coffee.
The coffee cannot come out from spout.	Empty system function maybe used before.	Press the hot water button until water can come out from spout.
The first cup of coffee is poor quality.	The first run of grinder does not pour sufficient quantity coffee power into the brewing unit.	Throw the coffee away. The other coffees will always be of good quality.
Coffee has no cream.	Coffee bean is not fresh.	Change or using appropriate brand of coffee bean.
The touch buttons are not sensitive	Not pressing the touch button from the front direction of the appliance	Press the lower bottom part of the icon of the touch button from the front direction of the appliance.
The appliance takes too long time to warm up.	Excessive scale has built up.	Descale the appliance.
The water tank is removed / the water level is very low in the water tank but Icon (A) have no alert.	The area near the water tank connector is wet.	Wipe the water around the water tank connector
Internal drip tray is filled with a lot of water.	Coffee powder too fine which block the water to come out.	Adjust the coffee fineness to bigger dot during grinder operation.
Coffee is delivered too slowly or a drop at a time.	Coffee powder too fine which block the water to come out.	Adjust the coffee fineness to bigger dot during grinder operation.
Lack of bean indicator (B) flashes but there is still a lot of coffee bean inside the container (11).	Internal coffee powder outlet is blocked.	To follow the steps of section (Cleaning coffee powder outlet).
Milk foam cannot be recreated by steam nozzle	The nozzle is dirty and hole on nozzle cover (6) or metal tube (5) was blocked by milk residual	To follow the steps of section (DAILY CLEANING OF THE APPLIANCE) to clean steam nozzle

## Cafetière Automatique CA4810













### UTILISATION ET PRÉCAUTIONS

- Ne pas utiliser l'appareil si ses accessoires ne sont pas correctement assemblés.
- Ne jamais mettre en marche l'appareil sans eau.
- Ne pas utiliser l'appareil si son dispositif de mise en marche/arrêt ne fonctionne pas.
- Ne pas faire bouger l'appareil en cours de fonctionnement
- Respecter le niveau MAXIMUM.
- Débrancher l'appareil du secteur tant qu'il reste hors d'usage et avant de procéder à toute opération de nettoyage.
- Débrancher l'appareil du réseau électrique, avant de remplir le réservoir d'eau.
- Conserver cet appareil hors de portée des enfants ou des personnes avec capacités physiques, sensorielles ou mentales réduites ou présentant un manque d'expérience et de connaissances.
- Ne pas garder l'appareil s'il est encore chaud.
- N'utiliser l'appareil qu'avec de l'eau.
- Il est recommandé d'utiliser de l'eau minérale en bouteille propre à la consommation.
- Ne laissez jamais l'appareil sans surveillance lorsqu'il est branché. Vous réduirez par la même occasion la consommation d'énergie et prolongerez la durée de vie de l'appareil.
- Il est recommandé d'utiliser de l'eau minérale en bouteille propre à la consommation.
- Ne laissez jamais l'appareil sans surveillance lorsqu'il est branché. Vous réduirez par la même occasion la consommation d'énergie et prolongerez la durée de vie de l'appareil.

### VOTRE MACHINE À CAFÉ AUTOMATIQUE DESCRIPTION GÉNÉRALE

- 1 Plateau à résidus externe
- 2 Couvercle du plateau à résidus
- 3 Plateau à résidus interne
- 4 Bac à marc de café
- 5 Tube métallique
- 6 Buse vapeur
- 7 Partie supérieure de la buse
- 8 Voyant indicateur de vapeur
- 9 Sortie de café réglable
- 10 Panneau de commande
- 11 Bac à grains de café
- 12 Couvercle bac à grains de café
- 13 Éclairage tasse
- 14 Réservoir d'eau
- 15 Câble d'alimentation
- 16 Porte de service
- 17 Groupe café
- 18 Brosse de nettoyage

### PANNEAU DE COMMANDE

-  A Clignotant : niveau d'eau faible / absence de réservoir d'eau (14)
-  B Absence de café en grains
-  C S'il s'allume en continu : le bac à marc de café (4) est plein  
Clignotant : Absence de plateau d'égouttement (3)/bac à marc de café (4)
-  D S'il s'allume en continu : absence de groupe café (17) / mauvais positionnement du groupe Clignotant : la porte de service (16) est ouverte / mal installée
-  E S'il s'allume en continu : détartrage requis.  
Clignotant : le détartrage est en cours
-  F La Fonction Système Vide est en cours d'exécution
-  G Bouton ON/OFF
-  H Bouton vapeur.
-  I Bouton Eau chaude.
-  J Bouton Café Espresso
-  K Bouton Café doux
-  L Bouton de Fonction Favori

### ACCESSOIRES

- Dans la boîte, sont inclus :
- Paquets de Produit Détartrant pour le processus d'auto-nettoyage.
- Chiffon nettoyage Panneau de commande.
- Brosse de nettoyage.

### INSTALLATION DE LA MACHINE

- Retirez la pellicule de protection, adhésifs et tout autre matériel d'emballage de l'appareil.
- Choisissez une surface sûre et stable avec une source d'alimentation facile d'accès et un espace libre autour de la machine.
- Insérez le plateau d'égouttement externe (1). Il est doté d'aimants pour faciliter le montage. Assurez-vous qu'il soit positionné correctement.
- Remplissez le réservoir d'eau (14) (consultez « REMPLISSAGE DU RÉSERVOIR D'EAU »).
- Remplissez le bac à grains de café (11) avec du café (VOIR « REMPLISSAGE DU BAC À GRAINS DE CAFÉ »).
- Déroulez et étirez le câble d'alimentation (15) et insérez la prise sur la partie arrière de la machine. Branchez l'autre extrémité du câble d'alimentation à la prise murale avec le voltage adéquat.

### OPÉRATION QUOTIDIENNE

#### PRÉPARATION DU CAFÉ

- Allumez l'appareil en appuyant sur le bouton marche / arrêt (G).
- L'appareil se rince automatiquement à l'allumage, à son arrêt et également avec l'arrêt automatique. Placez un récipient vide sous la sortie réglable du café (9) avant de l'allumer ou de l'éteindre.

#### OPTION DÉSACTIVATION NETTOYAGE AUTOMATIQUE :

Comme toujours, vous pouvez réaliser un Nettoyage Manuel (voir RINÇAGE MANUEL). Si l'option Auto-nettoyage vous gêne, vous pouvez annuler cette fonction de la façon suivante:

Ouvrez et retirez la Porte de service (16) (Voir Fig. 2 et 3)

Appuyez sur le bouton ON/OFF durant quelques secondes jusqu'à entendre 2 bips.

Cela indique que vous avez désactivé la fonction auto-nettoyage.

Pour l'activer de nouveau, répéter l'opération, jusqu'à entendre le double bip.

- L'appareil se met en pause.
- Placez une tasse sous la sortie de café (9) et réglez la hauteur de la sortie. En fonction de la taille du verre (trop haut ou trop large), vous pouvez retirer le plateau d'égouttement (1) ou ajuster sa position comme sur la Fig. 1.
- Selon le goût du café souhaité, appuyez le bouton de café fort (J) ou le bouton de café doux (K).
- Le bouton que vous appuyerez s'allumera et restera allumé indiquant que l'appareil prépare la tasse de café.
- Pendant que vous préparez votre café, l'éclairage de la tasse (13) s'allumera.
- Quand l'appareil revient en pause, le café est prêt à être servi.
- Conseil : Le bouton de café fort (J), avec une plus grande intensité de café, est recommandé pour le café express. Les volumes des boutons de café (J, K, L) peuvent être réglés (Consultez le paragraphe AUTRES CONFIGURATIONS / Volume café et eau).

**Remarque :** Appuyez sur le bouton d'eau chaude (I) (consultez la Section EAU CHAUDE) pour nettoyer l'intérieur de la cafetière avant la première utilisation.

#### REPLISSAGE DU RÉSERVOIR D'EAU

- Quand l'icône (A) clignote, le niveau d'eau dans le réservoir est faible et nécessite le remplissage du réservoir (14).
- Soulevez le réservoir d'eau (14) en utilisant le couvercle comme anse.

- Rincez le réservoir d'eau avec de l'eau propre, puis remplissez le réservoir au niveau maximum et repositionnez-le sur la machine. Assurez-vous qu'il soit bien inséré.

Remarque : pour éviter le débordement de l'eau dans le réservoir d'eau, ne rajoutez pas d'eau directement dans l'appareil avec un autre récipient.

**IMPORTANT :** Ne remplissez jamais le réservoir d'eau avec de l'eau tiède, chaude, de l'eau gazeuse ou tout autre liquide qui pourrait endommager le réservoir d'eau et la machine.

### REPLISSAGE DU BAC À GRAINS

- Lorsque l'icône (B) clignote, l'appareil doit être rempli avec du café en grains :
- Retirez le couvercle (12) du bac à grains de café (11).
- Versez lentement les grains de café.
- Repositionnez le couvercle du bac (11).

**IMPORTANT :** Remplissez le bac à grains de café (11) uniquement avec des grains de café. Café moulu, café instantané, café caramélisé et tout autre produit peut abîmer la machine.

### PRÉPARATION MOUSSE DE LAIT POUR LE CAFÉ

- Comme la température de la vapeur est plus élevée que celle du café expresso, le café doit être préparé avant de préparer la mousse de lait, sinon l'expresso risquerait d'être brûlé.
- Préparer le café avec une grande tasse.
- Tournez la buse vapeur (6) vers le plateau d'égouttement (1).
- Appuyez sur le bouton de vapeur (H). Le voyant indicateur de vapeur (8) clignotera. À cet instant, l'appareil chauffera et drainera une quantité d'eau résiduelle jusqu'au plateau d'égouttement ou vers un autre récipient.
- Quand le voyant indicateur de vapeur (8) cesse de clignoter et reste allumé, placez un récipient avec du lait sous la buse vapeur et plongez-la à environ 5 cm de profondeur dans le récipient.
- Appuyez de nouveau sur le bouton de vapeur (H)
- Si vous souhaitez faire mousser le lait : Remuez doucement le récipient de lait de bas en haut (sans sortir le tube du lait), pendant que la vapeur chaude sort.
- Le lait va chauffer et une mousse crémeuse va apparaître.
- Lorsque le lait est suffisamment chaud et mousseux, appuyez de nouveau sur le bouton de vapeur (H) pour stopper la vapeur.
- Utilisez une serviette humide pour nettoyer l'embout de la buse et le tube en métal. (Consultez « NETTOYAGE QUOTIDIEN DE L'APPAREIL »).
- Versez le lait mousseux chaud dans le café.
- Vous pouvez maintenant déguster votre café capuccino.

### EAU CHAUDE

- L'appareil peut fournir de l'eau chaude en appuyant simplement sur le bouton d'eau chaude (I). Le bouton d'eau chaude et le voyant (8) s'allument indiquant que l'appareil est en train de chauffer l'eau. Lorsque le bouton d'eau chaude (I) et le voyant (8) s'éteignent, l'eau est prête à être servie.

### FONCTION « FAVORI »

- Vous pouvez utiliser la fonction « Favori » pour mémoriser un choix de volume additionnel pour le café doux, le café fort ou le café américain (Uniquement pour l'un des trois).

#### Configurer le réglage de café Favori

a) Appuyez sur le bouton « Favori » (L) pendant 2 sec, les boutons café doux (K), café expresso (J) et eau chaude (I) clignoteront, appuyez ensuite sur l'un d'eux pour mémoriser le volume souhaité.

b) Lorsque vous sélectionnez l'un de ces boutons, expresso, doux ou eau, vous verrez qu'il reste fixe et que le liquide commence à sortir. Vous devez alors appuyer immédiatement et maintenir enfoncé pour que le liquide continue de sortir. Il s'arrêtera quand vous relâcherez le bouton et le volume sera alors mémorisé.

### Utilisation de la fonction « Favori »

- Après avoir programmé la fonction « Favori », il suffit d'appuyer sur le bouton de la Fonction « Favori » (L), et la boisson favorite mémorisée sortira.

### NETTOYAGE QUOTIDIEN DE L'APPAREIL

- Le nettoyage et l'entretien nécessaires de l'appareil sont très importants pour prolonger sa durée de vie.

### NETTOYAGE GROUPE CAFÉ

- Retirez le plateau d'égouttement externe (1).
- Videz l'eau du plateau d'égouttement dans l'évier et lavez-le avec de l'eau propre. Ensuite, séchez-le.
- Retirez le plateau à résidus interne (3) et le bac à marc de café (4).
- Vider le bac à marc de café et le laver à l'eau propre. Ensuite, séchez-le.

**Remarque :** Lorsque l'icône (C) s'allumera, vous devrez vider le bac à marc de café.

- Appuyez sur la partie inférieure de la porte de service (16) (Fig. 2).
- Retirez la porte de service (Fig. 3).
- Appuyez sur les boutons de libération du groupe café (17) (couleur orange) (Fig. 4).
- Retirez le groupe café (17) (Fig. 5).

- Lavez le groupe café à l'eau courante. Ensuite, séchez bien le groupe.
- Insérez de nouveau le groupe café (17) dans sa position d'origine et installez de nouveau la porte de service (16) dans sa position initiale.

**Remarque :** Lorsque l'icône (D) s'allume en continu, cela signifie que le groupe café (17) n'est pas positionné ou qu'il a été mal installé. Lorsque l'icône (D) clignote, cela signifie que la porte de service (16) n'est pas positionnée ou qu'elle a été mal installée.

- Placez le bac de marc (4) sur le plateau à résidus interne (3) et remettez-le dans sa position d'origine.

**Remarque :** Lorsque l'icône (C) clignote, le bac à marc (4) n'est pas installé.

- Placez le plateau d'égouttement externe (1) dans sa position d'origine.

### POUR LE NETTOYAGE DU SYSTÈME VAPEUR (5-6-7)

- Débloquez l'embout de la buse (6) en le tournant vers la gauche. (Vous aurez peut-être besoin d'un outil, d'une pince par exemple) Ensuite tirez-le vers le bas pour l'enlever (fig. 6).
- Tirez le tube en métal (5) vers le bas pour démonter la partie supérieure de la buse et le tube en métal (Fig. 7)
- Lavez l'embout de la buse (6) à l'eau tiède et utilisez une aiguille ou un poil de la brosse pour nettoyer l'orifice (Fig. 8).
- Lavez le tube métallique (5) à l'eau tiède et utilisez une aiguille ou un poil de la brosse pour nettoyer l'orifice (Fig. 9).
- Remontez le tube métallique (5) sur la buse vapeur (6). Poussez ensuite vers le haut pour le placer sur la partie supérieure de la buse (7). Et tournez-le vers la droite pour le bloquer (Fig. 10).

### ARRÊT DE LA MACHINE

- Éteignez la machine en appuyant sur le bouton ON/OFF (G).

### AUTO-SHUT OFF

- L'appareil est équipé d'un Arrêt-automatique. Selon le mode que vous aurez sélectionné, la machine aura des temps différents d'Arrêt-automatique. (VOIR AUTRES CONFIGURATIONS / SELECTION DU MODE).

## AUTRES CONFIGURATIONS

### RÉGLAGE DU VOLUME DE VOTRE CAFÉ / EAU CHAUDE

- Vous pouvez mémoriser le volume souhaité de café pour café expresso ou café doux, et également de l'eau chaude de 25 ml à 250 ml.



- Pour configurer la quantité de liquide souhaitée, dans la préparation de votre café (qu'il soit fort (J) ou doux (K)) ou d'eau chaude (I), appuyez sur puis immédiatement sur maintenez appuyé le bouton correspondant. L'appareil préparera la tasse de café.
- Lorsque le volume de café atteint le volume souhaité, relâchez le bouton. Vous entendrez deux bips indiquant que le volume de café a été mémorisé.

### RÉGLAGE DU BROYAGE (FIG. 11)

- Vous pouvez régler le moulin pour l'adapter à la torréfaction de votre café en tournant le bouton de réglage du broyage, situé sur la trémie à grains (Fig. 11) :
- Pour régler la taille du broyage, vous pouvez tourner le bouton de réglage, TOUJOURS lorsque le moulin est en train de moudre le café.

**ATTENTION : Ne jamais réaliser le réglage du broyage si le moulin n'est pas en fonctionnement. Vous pourriez abîmer le moulin.**

- Les points sur le bouton de réglage indiquent dans quel sens le tourner pour obtenir un broyage plus fin ou plus gros.

### SÉLECTION DU MODE

- La machine possède 3 configurations différentes : configuration prédéterminée, mode ÉCO et mode rapide. En mode ÉCO, l'appareil économise de l'énergie. En mode rapide, l'utilisateur peut faire son café plus rapidement qu'avec la configuration prédéterminée.
- Voici un tableau avec les fonctions actives de chaque Mode

	Mode ÉCO	Mode Rapide	Mode Prédéterminé
Éclairage sortie café	Non	Oui	Oui
Pré-Infusion*	Oui	Non	Oui
Temps Arrêt-automatique	10 min	30 min	20 min
Mémoire Volume tasse	Oui	Oui	Oui

**\* Remarque : Qu'est-ce que la Pré-infusion ? : Lorsque la pompe se met en marche, un petit arrêt se produit. Le café moulu s'humidifie alors dans le groupe café, avec une petite quantité d'eau avant l'extraction complète. Cela fait gonfler ce café moulu dans le groupe café, ce qui augmente la rétention au passage du liquide, et augmente ainsi la pression de travail, ce qui aide à l'extraction de toutes les huiles et de la saveur totale des grains moulus.**

### POUR SÉLECTIONNER LE MODE :

- Lorsque la machine est en pause, appuyez sur le bouton ON/OFF (G) pendant 5 secondes, il clignotera (G). Ensuite relâcher et passer à l'étape suivante
- L'icône ON/OFF (G) clignotera et les boutons suivants vous donneront une série d'indications :
- Le tableau suivant vous permet de savoir sur quel mode vous êtes :

	icône eau chaude (I)	icône café expresso (J)	icône café doux (K)
En mode ÉCO	Lumière ON	Clignote	Clignote
En Mode Rapide	Clignote	Lumière ON	Clignote
En Mode Prédéterminé	Clignote	Clignote	Lumière ON

- Pour changer de MODE, appuyez sur le bouton d'eau chaude (I) pour le mode ÉCO, le bouton café expresso (J) pour le mode rapide et le bouton de café doux (L) pour la configuration prédéterminée. Vous entendrez deux bips indiquant que le mode a été sélectionné. (Remarque : si en même temps, vous appuyez sur le bouton de mise en marche de chaque mode, la machine ne répondra pas).
- Si vous souhaitez conserver la configuration sans changements, appuyez de nouveau sur (G) ON/OFF ou attendez 5 secondes pour que la machine revienne en pause.

## NETTOYAGE ET ENTRETIEN

### AUTO-NETTOYAGE

- Lorsque l'icône (E) clignote, cela signifie que l'appareil doit être soumis à un auto-nettoyage. L'appareil restera dans les meilleures conditions si cette fonction est réalisée au moins une fois par mois ou plus régulièrement, en fonction de la dureté de l'eau utilisée. Il est recommandé de :
- Remplir entièrement le réservoir d'eau (14).
- Ajouter un paquet de produit nettoyant inclus dans la boîte dans le réservoir d'eau.

**IMPORTANT : Ne pas utiliser de vinaigre ou autre produit nettoyant pour l'auto-nettoyage de cet appareil. Le produit nettoyant pourrait abîmer l'appareil.**

- Branchez l'appareil.
- Placez un récipient suffisamment grand sous la sortie de café.
- En position de pause, appuyez simultanément sur ON/OFF (G) et sur le bouton café expresso (J) pendant 5 secondes. Vous entendrez un bip et les icônes (E) et café expresso (J) clignoteront.
- Appuyez sur le bouton café expresso (J) pour confirmer le lancement du processus de nettoyage. Pour revenir à la position de pause, appuyez sur le bouton ON/OFF (G).
- L'icône (E) clignotera toujours ce qui indique que l'appareil est en cours de nettoyage automatique. (Attention : restez éloigné de l'eau chaude).
- Lorsque toute l'eau du réservoir aura été utilisée, les icônes (A) (absence d'eau) et café expresso (J) clignoteront. Videz le liquide restant du réservoir d'eau (14) et remplissez-le avec de l'eau du robinet jusqu'au niveau MAX. Lorsque vous aurez rempli et positionné de nouveau le réservoir, l'icône Absence d'eau (A) s'éteindra. L'appareil continuera ensuite son processus de détartage, il utilisera d'abord la moitié du réservoir d'eau, attendra ensuite environ 1 minute, et continuera jusqu'à utiliser toute l'eau restante du réservoir.
- Lorsque le nettoyage automatique sera terminé, l'appareil s'éteindra automatiquement.

**Remarque : pour garantir un processus de détartage complet, soyez patient et veillez à ce que l'appareil s'éteigne automatiquement.**

### FONCTION « SYSTÈME VIDE »

- Il est recommandé d'utiliser la fonction « Système Vide » avant une longue période sans utilisation, comme protection antigel et afin d'éviter de contacter un technicien.
- En position de pause, appuyez simultanément sur le bouton ON/OFF (G) et sur le bouton de café doux (K) durant 5 secondes.
- L'icône Système Vide (F) clignotera.
- Retirez le réservoir d'eau de l'appareil. L'icône Système Vide (F) s'allumera en continu, indiquant que le processus de Système vide est en cours. Vous pouvez appuyer sur le bouton ON/OFF (G) avant de retirer le réservoir d'eau (14) pour revenir en position de pause.
- Lorsque le processus de Système Vide sera terminé, l'appareil s'éteindra automatiquement.

**Important : Après avoir réalisé la FONCTION SYSTÈME VIDE, quand vous utiliserez la cafetière, appuyez sur le bouton d'eau chaude (I) jusqu'à ce que l'eau sorte par la buse (5).**

### RINÇAGE MANUEL

- Il est possible de faire un rinçage manuel pour nettoyer la sortie de café après utilisation. Il est également conseillé de faire un nettoyage manuel si l'appareil n'a pas été utilisé durant une longue période. Pour cela :
- En position de pause, appuyez simultanément sur le bouton ON/OFF et sur le bouton d'eau chaude (I).
- Le bouton d'eau chaude (I), le bouton de café expresso (J) et le bouton de café doux (K) s'éteindront. La sortie de café (9) enverra une petite quantité d'eau qui nettoiera les conduits.

**Attention : l'eau qui sort de la buse du café est chaude et elle est récupérée en-dessous dans le plateau d'égouttement. Éviter le contact avec les éclaboussures d'eau.**

Après le rinçage, l'appareil reviendra en position de pause.

## NETTOYAGE DE L'APPAREIL

- Déconnectez le câble d'alimentation (15) de la prise de courant.
- Videz les plateaux d'égouttement interne (3) et externe (1).
- Utilisez un chiffon humide ou une serviette qui ne raye pas pour nettoyer les taches d'eau sur l'appareil.

**IMPORTANT : Ne jamais utiliser d'agents abrasifs, vinaigre ou désincrustant non inclus dans la boîte pour nettoyer l'appareil.**

### NETTOYAGE DE LA SORTIE DU CAFÉ MOULU.

- En sortant du moulin, le café moulu peut se coller sur la paroi du conduit de sortie de la poudre allant vers le groupe café (17) après l'avoir utilisé durant une période prolongée. Il est conseillé de nettoyer la sortie en suivant le conduit pour s'assurer que le café moulu puisse arriver à la cafetière.
- Appuyez sur la partie inférieure de la porte de service (Fig. 2)
- Retirez la porte de service (Fig. 3)
- Appuyez sur les boutons de libération du groupe (Fig. 4)
- Retirez le groupe café (Fig. 5)
- Utilisez la brosse de nettoyage (18) pour nettoyer la sortie de poudre (Fig. 12)

### SOLUTION AUX PROBLÈMES

PROBLÈME	CAUSE	SOLUTION
L'appareil ne fonctionne pas	L'appareil n'est pas connecté au réseau électrique.	Branchez-le et appuyez sur l'interrupteur. Vérifiez le câble et la prise
La touche de fonction sur le panneau de commande ne répond pas ou répond seulement après plusieurs essais.	L'appareil est victime d'une interférence électromagnétique. Panneau de commande encrassé.	Débranchez l'appareil. Redémarrez-le après quelques minutes Nettoyez le panneau avec le chiffon fourni.
Le café n'est pas suffisamment chaud.	Les tasses n'ont pas été préchauffées. L'unité d'élaboration est trop froide.	Rincez l'appareil au moins 3 fois avant de préparer le café.
Le café ne peut pas sortir par la sortie.	La fonction de système vide a pu être utilisée antérieurement.	Appuyez sur le bouton d'eau chaude jusqu'à ce que sorte l'eau par le tube.
La première tasse de café est de mauvaise qualité.	Le premier broyage du moulin ne verse pas une quantité suffisante de café dans l'unité d'élaboration.	Jeter le café. Les cafés suivants seront de bonne qualité.
Le café n'a pas de crème	Le grain de café n'est pas frais.	Changer ou utiliser la marque adéquate de grains de café.
Les boutons tactiles ne sont pas sensibles	N'appuyez pas le bouton tactile depuis la position la plus frontale de l'appareil	Appuyez sur la partie inférieure de l'icône du bouton tactile depuis la position frontale du dispositif.
L'appareil tarde à chauffer.	Un excès de calcaire s'est accumulé	Détartrez la machine
En retirant le réservoir d'eau, le niveau d'eau est très bas mais l'icône (A) ne donne pas l'alerte.	La zone proche du connecteur du réservoir d'eau est humide.	Nettoyez l'eau autour du connecteur du réservoir d'eau.
Le plateau d'égouttement interne se remplit avec beaucoup d'eau.	Le café est moulu très fin et bloque l'eau pour sortir.	Réglez la finesse du café de façon plus grossière durant l'opération de broyage.
Le café sort trop lentement ou au goutte à goutte.	Le café est moulu très fin et empêche l'eau de sortir.	Réglez la finesse du café de façon plus grossière durant l'opération de broyage.
L'indicateur d'absence de café (B) clignote, mais il reste du café en grains dans le bac (11);	La sortie interne du café moulu est bloquée.	Suivez les étapes de la rubrique E : V. (NETTOYAGE DE LA SORTIE DE CAFÉ MOULU).
Vous ne parvenez pas à faire mousser le lait avec la buse vapeur.	La buse est sale ou l'orifice de la buse vapeur supérieur (7), la buse vapeur elle-même (6), ou le tube en métal (5) sont bouchés par des restes de lait.	Suivez les étapes de la rubrique C : VII (NETTOYAGE QUOTIDIEN DE L'APPAREIL) pour nettoyer la buse vapeur.

## Automatische Kaffeemaschine CA4810

### GEBRAUCH UND PFLEGE













- Gerät nicht benutzen, wenn Zubehör oder Ersatzteile nicht richtig befestigt sind.
- Niemals das Gerät ohne Wasser einschalten.
- Benützen Sie das Gerät nicht, wenn der An-/Ausschalter nicht funktioniert.
- Das Gerät nicht bewegen, während es in Betrieb ist.
- Achten Sie auf die MAXIMUM- und MINIMUM-Markierungen.
- Wenn das Gerät nicht benutzt wird und bevor Sie es reinigen, ziehen Sie bitte den Stecker aus der Netzdose.
- Zum Auffüllen des Wassertanks das Gerät vom Stromnetz nehmen.
- Das Gerät außerhalb der Reichweite von Kindern und/oder Personen mit eingeschränkter körperlicher, sensorischer oder geistiger Fähigkeiten bzw. Personen ohne ausreichende Erfahrung und Kenntnisse aufbewahren.
- Das Gerät nicht wegräumen, wenn es noch heiß ist.
- Das Gerät nur mit Wasser verwenden.
- Wir empfehlen, abgefülltes Mineral-Trinkwasser zu verwenden.
- Das Gerät nie am Stromnetz angeschlossen und ohne Aufsicht lassen. Sie sparen dadurch Energie und verlängern die Gebrauchsdauer des Gerätes.

### LERNEN SIE IHRE AUTOMATISCHE KAFFEEMASCHINE KENNEN

### ALLGEMEINE BESCHREIBUNG

- 1 Externe Abfallbehälter
- 2 Abdeckung des Abfallbehälters
- 3 Interner Abfallbehälter
- 4 Kaffeesatzbehälter
- 5 Metallrohr
- 6 Dampfdüse
- 7 Düsenoberteil
- 8 Dampfanzeigeleuchte
- 9 Einstellbarer Kaffeeausgabe
- 10 Bedienertafel
- 11 Kaffeebohnenbehälter
- 12 Deckel des Kaffeebohnenbehälters
- 13 Tassenbeleuchtung
- 14 Wassertank
- 15 Netzkabel
- 16 Wartungstür
- 17 Kaffeebaugruppe
- 18 Reinigungsbürste

### BEDIENERTAFEL

-  A Blinken: Wasserstand niedrig / Wassertank fehlt (14)
-  B Keine Kaffeebohnen
-  C Bei Dauerlicht: Der Kaffeesatzbehälter (4) ist voll.  
Bei Blinklicht: Fehlende Tropfschale (3) / Kaffeesatzbehälter (4)
-  D Bei Dauerlicht: Die Kaffeebaugruppe (17) fehlt oder ist falsch eingesetzt  
Bei Blinklicht: Wartungstür (16) ist offen / falsch montiert
-  E Bei Dauerlicht: Entkalkung erforderlich  
Bei Blinklicht: Entkalkung wird durchgeführt
-  F Die Funktion Saugsystem wird ausgeführt
-  G EIN/AUS-Taste
-  H Dampftaste
-  I Taste Heißes Wasser.
-  J Taste Espresso
-  K Taste Milder Kaffee
-  L Favoritentaste

### ZUBEHÖR

- Die Kiste umfasst:
- Produktpakete Entkalker für Selbstreinigung
  - Reinigungstuch Bedienfeld.
  - Reinigungspinsel

### MONTAGE DES GERÄTS

- Schützende Kunststofffolien, Klebstoffe und alle andere Verpackungsmaterialien des Gerätes entfernen.
- Wählen Sie eine sichere und stabile Oberfläche mit einer leicht zugänglichen Stromversorgung und lassen Sie einen minimalen freien Abstand zu den Seiten der Maschinen.
- Die externe Tropfschale (1) einsetzen. Das Gerät verfügt über Magnete für eine einfache Montage. Vergewissern Sie sich, dass sie richtig befestigt ist.
- Füllen Sie den Wassertank (14) (siehe "FÜLLEN DES WASSERTANKS").
- Füllen Sie den Kaffeebohnenbehälter (11) mit Kaffee (siehe "FÜLLEN DES KAFFEEBOHNENBEHÄLTERS").
- Abwickeln und Spannen des Netzkabels (15) und Einstecken des Steckers in die Steckdose auf der Rückseite der Maschine. Stecken Sie das andere Ende des Netzkabels in eine Steckdose mit der richtigen Versorgungsspannung.

### TAGTÄGLICHER BETRIEB

#### KAFFEEZUBEREITUNG

- Betätigen Sie zum Einschalten des Geräts den Ein/Aus-Schalter (G)
- Das Gerät spült automatisch beim Einschalten, beim Ausschalten und auch beim automatischen Ausschalten. Stellen Sie einen leeren Behälter unter den einstellbaren Kaffeeauslauf (9), bevor Sie ihn einoder ausschalten.

#### OPTION DEAKTIVIERUNG DER SELBSTREINIGUNG:

Da Sie die manuelle Reinigung immer durchführen können (siehe MANUELLES SPÜLEN), können Sie, wenn Sie die Option Selbstreinigung als störend empfinden, diese Funktion wie folgt deaktivieren:

Wartungstür (16) öffnen und entfernen (siehe Abb. 2 und 3)

Halten Sie die EIN/AUS-Taste einige Sekunden lang gedrückt, bis Sie 2 Pieptöne hören.

Dies bedeutet, dass Sie die Selbstreinigungsfunktion deaktiviert haben.

Um sie wieder zu aktivieren, wiederholen Sie den Vorgang, bis Sie den doppelten Piepton hören.

- Das Gerät befindet sich im Wartezustand.
- Stellen Sie eine Tasse unter den Kaffeeauslauf (9) und stellen Sie die Höhe des Auslaufs entsprechend ein. Je nach Größe der Tasse (zu hoch oder zu breit) können Sie die Tropfschale (1) entfernen oder die Position der Tropfschale wie in (Abb. 1) dargestellt einstellen.
- Je nach Geschmack des gewünschten Kaffees drücken Sie die Kaffeetaste Stark (J) oder die Taste Mild (K).
- Die Kaffeetaste, die gedrückt wird, leuchtet auf und leuchtet weiter, um anzuzeigen, dass das Gerät die Tasse Kaffee brüht.
- Während der Zubereitung von Kaffee wird die Tassenbeleuchtung (13) eingeschaltet.
- Wenn das Gerät in den Standby-Modus zurückkehrt, ist der Kaffee servierfertig.

**Hinweis:** Die Taste Starker Kaffee (J) mit höherer Kaffeintensität wird für Espresso-Kaffee empfohlen. Die Mengen der Kaffeetasten (J, K, L) kann eingestellt werden (siehe Abschnitt ANDERE EINSTELLUNGEN / Kaffee und Wassermengen).

**Anmerkung:** Drücken Sie die Taste Heißes Wasser (I) (siehe Abschnitt V HEIßES WASSER), um das Innere der Brauerei vor dem ersten Gebrauch zu reinigen.

## AUFFÜLLEN DES WSSERTANKS

- Wenn das Symbol (A) blinkt, befindet sich der Wassertank (14) auf einem niedrigen Wasserstand, und der Wassertank muss aufgefüllt werden.
- Den Wassertank (14) mit dem Deckel als Griff anheben.
- Spülen Sie den Wassertank mit frischem Wasser aus, füllen Sie dann den Tank bis zum maximalen Füllstand auf und setzen Sie ihn an die Maschine zurück. Vergewissern Sie sich, dass sie vollständig eingesetzt ist.
- Hinweis: Um ein Überlaufen des Wassers aus dem Wassertank zu verhindern, darf dem Gerät kein Wasser direkt mit einem anderen Behälter zugeführt werden.

**WICHTIG: Füllen Sie den Wassertank niemals mit warmem, heißem, sprudelndem Wasser oder einer anderen Flüssigkeit auf, die den Wassertank und das Gerät beschädigen könnte.**

## AUFFÜLLEN DES BOHNENBEHÄLTERS

- Wenn das Symbol (B) blinkt, muss das Gerät mit Kaffeebohnen gefüllt werden:
- Entnehmen Sie den Deckel (12) des Bohnenbehälters (11).
- Kaffeebohnen langsam hineingeben.
- Den Deckel des Behälters (11) wieder aufsetzen.

**WICHTIG: Füllen Sie den Kaffeebohnenbehälter (11) nur mit Kaffeebohnen. Gemahlener Kaffee, Instantkaffee, Kaffee mit Karamell und andere Gegenstände können das Gerät beschädigen.**

## ZUBEREITUNG VON MILCHSCHAUAM FÜR DEN KAFFEE

- Da die Temperatur des Dampfes höher ist als die des Espressos, muss der Kaffee vor der Zubereitung von Milchschaum vorbereitet werden, da der Espresso sonst verbrennen könnte.
- Zubereitung des Kaffees mit einer großen Tasse.
- Dampfdüse (6) in Richtung Tropfschale (1) drehen.
- Drücken Sie die Taste Dampf (H). Die Dampfangeleuchte (8) blinkt. Das Gerät erwärmt sich dann und lässt eine Restwassermenge in die Tropfschale oder einen anderen Behälter ab.
- Wenn die Dampfangeleuchte (8) nicht mehr blinkt und dauerhaft leuchtet, stellen Sie einen Milchbehälter unter die Dampfdüse und tauchen Sie die Dampfdüse etwa 5 cm tief in den Behälter ein.
- Drücken Sie die Taste Dampf (H) erneut.
- Wenn Sie Milchschaum wünschen: Bewegen Sie den Milchbehälter vorsichtig auf und ab (ohne das Röhrchen aus der Milch zu nehmen), während der heiße Dampf austritt.
- Die Milch erwärmt sich und es entsteht ein cremiger Schaum in der Milch.
- Wenn die Milch heiß genug und schaumig ist, drücken Sie erneut die Taste Dampf (H), um den Dampf zu stoppen.
- Reinigen Sie die Düsenkappe und das Metallrohr mit einem feuchten Handtuch. (Siehe auch "TÄGLICHE REINIGUNG DES GERÄTS")
- Gießen Sie den Milchschaum in den Kaffee.
- Jetzt können Sie Ihren Cappuccino genießen.

## HEISSES WASSER

- Das Gerät kann heißes Wasser einfach durch Drücken der Taste Heißes Wasser (I) ausgeben. Die Taste Heißes Wasser und das Aufleuchten der Beleuchtung (8) zeigt an, dass das Gerät das Wasser erwärmt. Wenn die Taste Heißes Wasser (I) und die Beleuchtung (8) ausgeschaltet sind, ist das Wasser heiß.

## FAVORITENFUNKTION

- Mit der Favoritenfunktion können Sie sich zusätzlich eine Menge an mildem oder starkem Kaffee bzw. Café Americano speichern (nur eine der drei Optionen).

## KONFIGURIERUNG DER EINSTELLUNGEN FÜR FAVORITENKAFFEE

- a) Halten Sie die Favoritentaste (L) 2 Sekunden lang gedrückt, dann blinken die Tasten für milden Kaffee (K), Espresso (J) und heißes Was-

ser (I), und Sie können jede dieser Tasten drücken, um die gewünschte Menge zu speichern.

- b) Wenn Sie eine dieser Tasten wie Espresso, Mild oder Wasser auswählen, bleibt die gewählte Taste fest gedrückt und die Flüssigkeit beginnt auszufließen. Dann müssen Sie drücken und sofort gedrückt halten, damit die Flüssigkeit austritt. Wenn Sie loslassen, blinkt die Taste, und die Menge bleibt gespeichert.

## GEBRAUCH DER FAVORITENFUNKTION

- Sobald die Favoritenfunktion programmiert ist, müssen Sie nur noch die Taste Favoritenfunktion (L) drücken, und schon wird das gespeicherte Lieblingsgetränk ausgegeben.

## TÄGLICHE REINIGUNG DES GERÄTS

- Eine rechtzeitige Reinigung und Wartung des Gerätes ist sehr wichtig, um die Lebensdauer des Gerätes zu verlängern.

## REINIGUNG DER KAFFEEBAUGRUPPE

- Entnehmen Sie die externe Tropfschale (1).
- Gießen Sie das Wasser der Tropfschale in die Spüle ab und spülen Sie sie mit frischem Wasser aus. Trocknen Sie sie danach ab.
- Ziehen Sie den inneren Abfallbehälter (3) und den Kaffeersatzbehälter (4) heraus.
- Entleeren Sie den Kaffeersatzbehälter und waschen Sie ihn mit frischem Wasser aus. Trocknen Sie sie danach ab.

**Anmerkung: Wenn das Symbol (C) leuchtet, sollte der Kaffeersatzbehälter geleert werden.**

- Die Wartungstür (16) darunter drücken (Abb. 2).
- Die Wartungstür herausnehmen (Abb. 3).
- Die Freigabetasten an der Kaffeebaugruppe (17) (orange) drücken (Abb. 4).
- Die Kaffeebaugruppe (17) entnehmen (Abb. 5).
- Die Kaffeebaugruppe mit fließend Wasser waschen. Danach die Baugruppe gut abtrocknen.
- Setzen Sie die Kaffeebaugruppe (17) wieder in ihre Ausgangsposition ein und installieren Sie die Wartungstür (16) wieder in ihrer Ausgangsposition.

**Hinweis: Wenn das Symbol (D) dauerhaft leuchtet, zeigt es an, dass die Kaffeebaugruppe (17) nicht an seinem Platz ist oder falsch installiert ist. Wenn das Symbol (D) blinkt, zeigt es an, dass die Wartungstür (16) nicht oder nicht ordnungsgemäß eingesetzt ist.**

- Den Kaffeersatzbehälter (4) in den inneren Abfallbehälter (3) stellen und in die Ausgangsposition bringen.

**Anmerkung: Wenn das Symbol (C) blinkt, ist der Kaffeersatzbehälter (4) nicht eingesetzt.**

- Setzen Sie die externe Tropfschale (1) in ihre Ausgangsposition ein.

## REINIGUNG DES DAMPFSYSTEMS

- Entriegeln Sie den Düsenenschutz (6), indem Sie ihn nach links drehen. (manchmal benötigen Sie ein Werkzeug wie eine Zange) Ziehen Sie ihn dann nach unten, um ihn zu entfernen (Abb. 6).
- Ziehen Sie das Metallrohr (5) nach unten, um den oberen Teil der Düse und das Metallrohr zu entfernen (Abb. 7).
- Waschen Sie die Düsenabdeckung (6) unter fließendem warmem Wasser und reinigen Sie die Öffnung mit einer Nadel oder Bürste (Abb. 8).
- Das Metallrohr (5) unter fließendem warmem Wasser waschen und mit einer Nadel oder Bürstenborsten die Öffnung reinigen (Abb. 9).
- Das Metallrohr (5) wieder in die Dampfdüse (6) einsetzen. Dann nach oben drücken, um es auf die Oberseite der Düse (7) befestigen. Und drehen Sie es im Uhrzeigersinn, um es zu verriegeln (Abb. 10).

## AUSSCHALTEN DES GERÄTS

- Schalten Sie die Maschine durch Drücken der EIN/AUS-Taste (G) aus.



## AUTOMATISCHES AUSSCHALTEN

- Das Gerät ist mit einer automatischen Abschaltung ausgestattet. Je nachdem, welchen Modus Sie gewählt haben, hat das Gerät eine unterschiedliche Zeit für die automatische Abschaltung. (SIEHE "D. Andere Konfigurationen Auswahl des MODUS").

## ANDERE KONFIGURATIONEN

- EINSTELLUNG DER KAFFEEMENGE / VON HEISSEM WASSER
- Sie können sich das gewünschte Volumen an Espresso oder mildem Kaffee sowie heißem Wasser von 25 ml bis 250 ml speichern.
- Um die gewünschte Flüssigkeitsmenge einzustellen, bei der Zubereitung Ihres Kaffees (entweder starker Kaffee (J) oder milder Kaffee (K)) oder heißen Wassers (I) die entsprechende Taste drücken und sofort gedrückt halten. Das Gerät wird dann die Tasse Kaffee zubereiten.
- Wenn die Kaffeemenge die gewünschte Menge erreicht hat, lassen Sie die Taste los. Zwei Pieptöne zeigen an, dass die Kaffeemenge gespeichert wurde.

## MAHLEINSTELLUNGEN (ABB. 11)

- Sie können die Mühle so einstellen, dass sie sich an die Röstung Ihres Kaffees anpasst, indem Sie den Mahlregler am Bohnenbehälter drehen (Abb. 11):
- Um die Mahlgröße einzustellen, können Sie den Einstellknopf IMMER drehen, während die Mühle den Kaffee mahlt.

## VORSICHT: Nehmen Sie nie Einstellungen der Mühle vor, wenn die Mühle nicht funktioniert. Dies kann die Mühle beschädigen.

- Die Punkte am Drehknopf zeigen die Drehrichtung für feineres oder gröberes Mahlen an.

## MODUSAUSWAHL

- Die Maschine verfügt über drei verschiedene Einstellungen: Standard-einstellung, Modus ECO und Modus Schnell. Im Modus ECO spart das Gerät Energie. Im Modus Schnell kann der Benutzer seinen Kaffee schneller zubereiten als in der Standardeinstellung.
- Nachfolgend finden Sie eine Tabelle mit den aktiven Funktionen der einzelnen Modi.

	Modus ECO	Modus Schnell	Modus Voreingestellt
Kaffeeausgangsbeleuchtung	Nein	Ja	Ja
Vorinfusion*	Ja	Nein	Ja
Zeit automatisches Ausschalten	10 Min.	30 Min.	20 Min.
Speicher Menge Tasse	Ja	Ja	Ja

\* **Anmerkung: Was ist Vorinfusion?: Wenn die Pumpe in Betrieb geht, gibt es eine kleine Pause. Während der Pause wird der gemahlene Kaffee in der Kaffeegruppe vor der richtigen Extraktion mit einer kleinen Menge Wasser befeuchtet. Dadurch dehnt sich dieser gemahlene Kaffee innerhalb der Kaffeegruppe aus, was die Rückhaltung der Flüssigkeit und den Betriebsdruck erhöht, wodurch die Extraktion aller Öle und des Gesamtaromas der gemahlene Bohnen unterstützt wird.**

## FÜR DIE AUSWAHL DES MODUS:

- Während sich die Maschine im Standby-Modus befindet, halten Sie die EIN/AUS-Taste (G) 5 Sekunden lang gedrückt, wodurch das Blinken (G) beginnt. Lassen Sie sie danach los und fahren Sie mit dem nächsten Schritt fort.
- Das EIN/AUS-Symbol (G) blinkt und die folgenden Tasten geben eine Reihe von Anzeigen:
- Um herauszufinden, in welchem Modus Sie sich befinden, zeigt die folgende Tabelle, was in den verschiedenen Modi angezeigt wird:

	Symbol Heißes Wasser (I)	Symbol Espresso (J)	Symbol Milder Kaffee (K)
Im Modus ECO	Licht EIN	Blinkend	Blinkend
Im Modus Schnell	Blinkend	Licht EIN	Blinkend
Im Modus Voreingestellt	Blinkend	Blinkend	Licht EIN

- Um den Modus zu ändern, drücken Sie die Taste Heißes Wasser (I) für den ECO-Modus, die Taste Espresso (J) für den Modus Schnell und die Taste Milder Kaffee (L) für die Standardeinstellung. Sie hören zwei Pieptöne, die anzeigen, dass der Modus ausgewählt ist. (Hinweis: Wenn Sie in der Zwischenzeit den Netzschalter drücken, reagiert das Gerät nicht.)
- Wenn Sie die Einstellung unverändert lassen möchten, drücken Sie erneut (G) EIN/AUS oder warten Sie 5 Sekunden, bis das Gerät in den Standby-Modus zurückkehrt.

## REINIGUNG UND INSTANDHALTUNG

### AUTOMATISCHE REINIGUNG

- Wenn das Symbol (E) blinkt, zeigt es eine erforderliche Selbstreinigung des Geräts an. Das Gerät bleibt im besten Zustand, wenn diese Funktion mindestens einmal im Monat oder je nach Härte des verwendeten Wassers häufiger auch ausgeführt wird. Folgendes wird empfohlen:
- Den Wassertank (14) vollständig füllen.
- Das mitgelieferte Paket mit Reinigungsmittel in den Wassertank geben.

### WICHTIG: Verwenden Sie keinen Essig oder ein anderes Reinigungsmittel für die Selbstreinigung dieses Geräts. Das Reinigungsmittel kann das Gerät beschädigen.

- Das Gerät einstecken.
- Stellen Sie einen ausreichend großen Behälter unter den Kaffeeauslauf.
- Halten Sie im Standby-Modus EIN/AUS (G) und die Taste Espresso (J) gleichzeitig 5 Sekunden lang gedrückt. Sie hören einen Piepton und die Symbole (E) und Espresso (J) blinken.
- Drücken Sie die Taste Espresso (J), um den Start des Reinigungsvorgangs zu bestätigen. Um in die Standby-Position zurückzukehren, drücken Sie die EIN/AUS-Taste (G).
- Das Symbol (E) blinkt weiterhin und zeigt damit an, dass das Gerät den automatischen Reinigungsprozess durchführt. (Achtung: Achten Sie darauf, dass Sie nicht mit dem heißen Wasser in Kontakt kommen).
- Wenn das gesamte Wasser im Tank ausgegeben wurde, blinken die Symbole (A) (Wassermangel) und Espresso (J) weiterhin. Entfernen Sie den Rest der Lösung aus dem Wassertank (14) und füllen Sie den Leitungswassertank bis zur Position MAX. Wenn Sie den Tank gefüllt und erneut eingesetzt haben, schaltet sich das Symbol für Wassermangel (A) aus. Dann setzt das Gerät den Entkalkungsprozess fort. Zuerst verwendet es die Hälfte des Wassertanks, dann wartet es etwa 1 Minute und fährt fort, bis das restliche Wasser des Wassertanks verbraucht ist.
- Wenn die automatische Reinigung beendet ist, schaltet sich das Gerät automatisch aus.

**Anmerkung: Um sicherzustellen, dass der Entkalkungsprozess abgeschlossen werden kann, sollten Sie während des Prozesses Geduld haben und sicherstellen, dass sich das Gerät automatisch ausschaltet.**

### FUNKTION SAUGSYSTEM

- Es wird empfohlen, die Funktion Saugsystem vor einer längeren Nichtnutzung, als Frostschutz und vor einem Gespräch mit einem Reparatur zu verwenden.
- Halten Sie im Standby-Modus die EIN/AUS-Taste (G) und die Taste Milder Kaffee (K) 5 Sekunden lang zusammen gedrückt.
- Das Symbol Saugsystem (F) wird blinken.
- Entnehmen Sie den Wasserbehälter aus dem Gerät. Das Symbol Saugsystem (F) leuchtet dauerhaft auf und zeigt damit an, dass der Prozess Saugsystem ausgeführt wird. Drücken Sie die EIN/AUS-Taste (G) bevor Sie den Wassertank (14) entnehmen, um in den Standby-Modus zurückzukehren.



- Wenn die Funktion Saugsystem abgeschlossen ist, schaltet sich das Gerät automatisch aus.

**Wichtig: Nachdem Sie die FUNKTION Saugsystem ausgeführt haben, drücken Sie bei erneuter Benutzung der Kaffeemaschine die Taste Heißes Wasser(I), bis Wasser aus der Düse (5) austritt.**

**MANUELLES SPÜLEN**

- Zur Reinigung des Kaffeeauslaufs nach Gebrauch kann eine manuelle Spülung vorgenommen werden. Eine manuelle Spülung wird auch empfohlen, wenn das Gerät über einen längeren Zeitraum nicht benutzt wurde. Führen Sie hierfür folgende Schritte aus:
- Halten Sie in der Standby-Position die EIN/AUS-Taste und die Taste Heißes Wasser (I) gleichzeitig gedrückt.
- Die Taste Heißes Wasser (I), die Taste Espresso (J) und die Taste Milder Kaffee (K) werden ausgeschaltet. Der Kaffeeauslauf (9) gibt eine kleine Menge Wasser ab, das die Rohre reinigt.
- Gefahr: Das aus der Kaffeedüse austretende Wasser ist heiß und wird in der darunter liegenden Tropfschale gesammelt. Vermeiden Sie den Kontakt mit Wasserspritzern.
- Nach dem Spülen kehrt das Gerät in den Standby-Modus zurück.

**REINIGUNG DES GERÄTES**

- Ziehen Sie das Netzkabel (15) aus der Steckdose.

- Leeren Sie die interne (3) und externe (1) Tropfschale.
- Verwenden Sie ein feuchtes Tuch oder einen nicht scheuernden Reiniger, um Wasserflecken auf dem Gerät zu entfernen.

**WICHTIG: Verwenden Sie zur Reinigung des Gerätes niemals Scheuermittel, Essig oder Entkalker, die nicht im Lieferumfang enthalten sind.**

**REINIGUNG DER AUSGABE DES GEMAHLENE KAFFEES.**

- Beim Verlassen der Mühle in Richtung der Kaffeegruppe (17) kann der gemahlene Kaffee nach längerer Benutzung an der Wand des Pulverausgaberohrs in Richtung der Kaffeegruppe (17) kleben bleiben. Es wird empfohlen, den Ausgabe entlang der Leitung zu reinigen, um sicherzustellen, dass der gemahlene Kaffee die Kaffeemaschine erreichen kann.
- Drücken Sie auf den unteren Bereich der Wartungstür (Abb. 2).
- Entnehmen Sie die Wartungstür (Abb. 3)
- Drücken Sie die Baugruppenfreigabetasten (Abb. 4).
- Entnehmen Sie die Kaffeebaugruppe (Abb. 5)
- Reinigen Sie den Pulverausgang mit der Reinigungsbürste (18) (Abb. 12).

**PROBLEMLÖSUNG:**

PROBLEM	URSACHE	LÖSUNG
Das Gerät funktioniert nicht.	Das Gerät ist nicht an das Stromnetz angeschlossen.	Gerät einstecken und den Schalter drücken. Das Kabel und den Stecker überprüfen
Keine Reaktion oder Verzögerung bei mehreren Versuchen beim Drücken einer Funktionstaste auf dem Bedienfeld	Das Gerät steht unter elektromagnetischen Störungen. Schmutz auf dem Bedienfeld	Ziehen Sie den Stecker des Geräts. Nach einigen Minuten wieder einschalten. Das Bedienfeld mit einem mitgelieferten Tuch reinigen.
Der Kaffee ist nicht heiß genug.	Die Tassen sind nicht vorgewärmt worden. Die Zubereitungseinheit ist zu kalt.	Spülen Sie das Gerät mindestens 3 Mal vor der Zubereitung des Kaffees.
Der Kaffee kommt nicht aus der Ausgabe.	Die Funktion des Saugsystems wurde möglicherweise schon einmal verwendet.	Drücken Sie die Taste Heißes Wasser, bis Wasser aus dem Rohr kommt.
Die erste Tasse Kaffee ist von schlechter Qualität.	Bei der ersten Vermahlung der Mühle gelangt nicht genügend Kaffee in die Zubereitungseinheit.	Kippen Sie den Kaffee weg. Die folgenden Kaffees werden von guter Qualität sein.
Der Kaffee enthält keine Sahne.	Die Kaffeebohnen sind nicht frisch.	Ändern oder verwenden Sie die entsprechende Kaffeebohnenmarke.
Die Touch-Tasten reagieren schlecht.	Drücken Sie die Touch-Taste nicht von vorne.	Drücken Sie die Unterseite des Touchscreen-Symbols von vorne.
Das Gerät benötigt zu lange zum Aufwärmen.	Übermäßig viel Kalk hat sich angesammelt.	Entkalken Sie das Gerät.
Beim Entfernen des Wassertanks ist der Wasserstand sehr niedrig, aber das Symbol (A) zeigt den Alarm nicht an.	Der Bereich in der Nähe des Wassertankanschlusses ist nass.	Wischen Sie das Wasser um den Anschluss des Wassertanks herum auf.
Die interne Tropfschale fühlt sich mit viel Wasser.	Der Kaffee ist fein gemahlen und verstopft den Wasseraustritt.	Stellen Sie die Feinheit des Kaffees während des Mahlvorgangs gröber ein.
Der Kaffee kommt zu langsam oder tropfenweise heraus.	Der Kaffee ist sehr fein gemahlen und verhindert, dass Wasser austritt.	Stellen Sie eine größere Feinheit des Kaffees während des Mahlvorgangs auf ein.
Die Anzeige Kein Kaffee (B) blinkt, aber es befinden sich noch Kaffeebohnen im Behälter (11).	Die innere Ausgabe des gemahlene Kaffees ist verstopft.	Befolgen Sie die Schritte in Abschnitt E: V. (REINIGUNG DER AUSGABE DES GEMAHLENE KAFFEES).
Die Milch kann nicht mit der Dampfdüse aufgeschäumt werden.	Die Düse ist entweder in der oberen Dampfdüsenöffnung (7), in der Dampfdüse (6) oder im mit Milchresten verstopften Metallrohr (5) verschmutzt.	Befolgen Sie die Schritte in Abschnitt C: VII (TÄGLICHE REINIGUNG DES GERÄTS) zum Reinigen der Dampfdüse.

## Máquina de Café CA4810

### UTILIZAÇÃO E CUIDADOS













- Não utilize o aparelho se os acessórios não estiverem devidamente montados.
- Não coloque o aparelho em funcionamento sem água.
- Não utilize o aparelho se o dispositivo de ligar/desligar não funcionar.
- Não mova o aparelho enquanto estiver em funcionamento.
- Respeite os níveis MÁXIMO.
- Desligue o aparelho da corrente elétrica quando não estiver a ser utilizado e antes de iniciar qualquer operação de limpeza.
- Desligue o aparelho da corrente elétrica antes de encher o depósito de água.
- Este aparelho não está destinado a pessoas (incluindo crianças) que apresentem capacidades físicas, sensoriais ou mentais reduzidas, ou com falta de experiência e conhecimento.
- Não guarde o aparelho se ainda estiver quente.
- Utilize o aparelho apenas com água.
- Recomenda-se o uso de água mineral engarrafada própria para consumo humano.
- Nunca deixe o aparelho ligado sem vigilância. Além disso, poupará energia e prolongará a vida do aparelho.

### CONHEÇA A SUA MÁQUINA DE CAFÉ AUTOMÁTICA

### DESCRIÇÃO GERAL

- 1 Tabuleiro de resíduos externo
- 2 Cobertura do tabuleiro de resíduos
- 3 Tabuleiro de resíduos interno
- 4 Depósito de borras de café
- 5 Tubo metálico
- 6 Bico de saída de vapor
- 7 Parte superior do bico
- 8 Indicador luminoso de vapor
- 9 Saída de café ajustável
- 10 Painel de controlo
- 11 Depósito de café em grão
- 12 Tapa do depósito de café em grão
- 13 Iluminação da Chávena
- 14 Depósito de água
- 15 Cabo de alimentação
- 16 Porta de serviço
- 17 Conjunto de distribuição de café
- 18 Escova de limpeza

### PAINEL DE CONTROLO

-  A Intermitente: nível de água baixo/depósito de água não colocado (14)
-  B Falta café em grão
-  C Luz fixa: o depósito de borras de café (4) está cheio  
Intermitente: O tabuleiro antigotejamento (3) / depósito de borras de café (4) não está colocado
-  D Luz fixa: Conjunto de distribuição de café (17) / mal colocado ou não colocado  
Intermitente: a porta de serviço (16) está aberta / mal colocada
-  E Luz fixa: é necessário efetuar descalcificação  
Intermitente: descalcificação em curso
-  F Execução da Função de Sistema de Vácuo
-  G Botão ON/OFF
-  H Botão de Vapor.
-  I Botão de Água quente.
-  J Botão de Café expresso
-  K Botão de Café fraco
-  L Botão da Função de Favorito

### ACESSÓRIOS

- É incluído na embalagem do produto:
- Kit de Descalcificação para o processo de limpeza automática.
- Pano para limpeza do Painel de controlo.
- Escova de limpeza.

### INSTALAÇÃO DA MÁQUINA

- Retire a película protetora, fita adesiva e qualquer outro material de embalagem do aparelho.
- Escolha uma superfície segura e estável com uma fonte de alimentação de fácil acesso e permita uma distancia livre mínima em redor da máquina.
- Insira o tabuleiro antigotejamento externo (1). Possui ímanes para facilitar a montagem. Certifique-se de que fica corretamente encaixado.
- Encha o depósito de água (14) (consulte a secção "ENCHIMENTO DO DEPÓSITO DE ÁGUA").
- Encha o depósito de café em grão (11) com café (consulte "ENCHIMENTO DO DEPÓSITO DE CAFÉ EM GRÃO").
- Desenrole e estique o cabo alimentação (15) e insira a ficha na entrada localizada na parte posterior da máquina. Insira a ficha da outra extremidade do cabo de alimentação numa tomada elétrica de voltagem adequada.

### FUNCIONAMENTO DIÁRIO

#### FAZER CAFÉ

- Ligue o aparelho premindo o botão de ligar/desligar.
- O aparelho efetua um enxaguamento automático quando é ligado, quando é desligado e quando se desliga automaticamente. Coloque um recipiente vazio por baixo da saída de café ajustável (9) antes de ligar ou desligar.

#### OPÇÃO DE DESACTIVAÇÃO DA LIMPEZA AUTOMÁTICA:

**Pode sempre optar por fazer a Limpeza Manual (Ver "LAVAGEM MANUAL"), se considerar que a opção de Limpeza Automática é incómoda, pode desativar esta função do seguinte modo:**

**Abra e retire a Porta de serviço (16) (Ver Fig. 2 e 3)**

**Mantenha premido o botão ON/OFF durante alguns segundos até ouvir 2 "bips".**

**Isto indica que a função função de limpeza automática foi desativada**

**Para voltar a ativá-la, repita a operação até ouvir os 2 "bips"**

- O aparelho fica em modo de espera.
- Coloque uma chávena por baixo da saída de café (9) e ajuste a altura da saída para que a chávena encaixe. Dependendo do tamanho da chávena (demasiado alta ou demasiado larga), pode retirar o tabuleiro antigotejamento (1) ou ajustar a posição do tabuleiro como indicado na (Fig 1).
- Dependendo do sabor do café que preferir, prima o botão de café forte (J) ou o botão de café fraco (K).
- O botão de café que premir acende-se e mantém-se aceso, indicando que a máquina está a preparar a chávena de café.
- Durante a preparação do café a luz de iluminação da chávena (13) acende-se.
- Quando o aparelho voltar ao modo de espera, o café está pronto a servir.

**Conselho útil: O botão de café forte (J), com uma maior intensidade de café, é recomendado para café expresso. Os botões da quantidade de café (J, K, L) podem ser ajustados (consulte a secção OUTRAS CONFIGURAÇÕES / Quantidade de café e água).**

**Nota: Prima o botão de água quente (I) (consulte a Secção ÁGUA QUENTE) para limpar o interior da máquina de café antes da primeira utilização.**

## ENCHIMENTO DO DEPÓSITO DE ÁGUA

- Quando o ícone (A) ficar a piscar, o depósito de água (14) está com um nível de água baixo e necessita de ser enchido.
- Levante o depósito de água (14) utilizando a tampa como asa.
- Enxágue o depósito de água com água limpa, encha-o até ao nível máximo e torne a colocá-lo na máquina. Certifique-se de que fica bem colocado.

**Nota:** para evitar que a água transborde do depósito, não adicione água diretamente com o depósito na máquina.

**ADVERTÊNCIA:** Nunca encha o depósito de água com água morna, água quente, água com gás ou qualquer outro líquido que possa danificar o depósito e a máquina.

## ENCHIMENTO DO DEPÓSITO DE CAFÉ EM GRÃO

- Quando o ícone (B) fica a piscar, a máquina deve ser enchida com café em grão:
- Retire a tampa (12) do depósito de café em grão (11).
- Verta lentamente os grãos de café.
- Torne a colocar a tampa do recipiente (11).

**ADVERTÊNCIA:** Encha o depósito de café em grão (11) apenas com grãos de café. Café moído, café instantâneo, café caramelizado e qualquer outro tipo pode danificar a máquina.

## PREPARAÇÃO DE ESPUMA DE LEITE PARA CAFÉ

- Como a temperatura do vapor é mais alta do que a do café expresso, o café deve ser tirado antes de se o leite com espuma, caso contrário o café expresso pode ficar com sabor a queimado.
- Prepare o café para uma chávena grande.
- Rode o bico de saída do vapor(6) na direção do tabuleiro antigotejamento (1).
- Prima o botão de vapor (H). O indicador luminoso do vapor (8) fica a piscar. Em seguida, o aparelho aquece e drena uma quantidade de água residual para a bandeja antigotejamento ou outro recipiente.
- Quando o indicador luminoso do vapor (8) deixar de piscar e ficar aceso com luz fixa, coloque um recipiente com leite por baixo da saída de vapor e coloque o bico de saída de vapor cerca de 5 cm dentro do recipiente.
- Prima novamente o botão de vapor (H).
- Se pretender fazer espuma de leite: Mova suavemente o recipiente com leite para cima e para baixo (sem retirar o bico de dentro do recipiente), enquanto sai o vapor quente.
- O leite vai aquecer e irá aparecer uma espuma cremosa no leite.
- Quando o leite estiver suficientemente quente e com espuma, prima novamente o botão de vapor (H) para parar o fluxo de vapor.
- Use um pano húmido para limpar a saída do bico e o tubo de metal. (Consulte "LIMPEZA DIÁRIA DA MÁQUINA").
- Verta o leite com espuma no café.
- Pode, agora, desfrutar do seu Capuccino.

## ÁGUA QUENTE

- O aparelho pode dispensar água quente premindo simplesmente o botão de água quente (I). O botão de água quente e a iluminação (8) acendem-se, o que indica que o aparelho está a aquecer água. Quando o botão de água quente (I) e a iluminação (8) se apagarem, a água está pronta a servir.

## FUNÇÃO DE FAVORITO

- Pode utilizar a função de Favorito para memorizar uma seleção de quantidade adicional para café fraco, café forte ou café americano (apenas uma das três).

## CONFIGURAÇÃO DO AJUSTE DA FUNÇÃO DE FAVORITO

a) Mantenha premido o botão Favorito (L) durante 2 segundos, os botões de café fraco (K), café expresso (J) e água quente (I) ficam a piscar e pode premir qualquer um deles para memorizar a quantidade desejada.

b) Quando seleccionar um destes botões de expresso, fraco ou água, verá que o a luz do botão seleccionado fica fixa e o líquido começa a sair. Deverá premir imediatamente e manter premido para que o líquido continue a sair. O líquido para de sair quando largar o botão e a quantidade fica memorizada.

## UTILIZAÇÃO DA FUNÇÃO DE CAFÉ FAVORITO

- Uma vez programada a função de Favorito, só tem de premir o botão da Função de Favorito (L) e sairá a bebida favorita memorizada.

## LIMPEZA DIÁRIA DO APARELHO

- A limpeza e a manutenção atempada da máquina são muito importantes para prolongar a vida útil da mesma.

## LIMPEZA DO CONJUNTO DE DISTRIBUIÇÃO DE CAFÉ

- Retire o tabuleiro antigotejamento externo (1).
- Esvazie a água do tabuleiro no lava-loiças e lave-o com água fria. Seque-o de seguida.
- Retire o tabuleiro de resíduos interno (3) e o depósito de borras de café (4).
- Esvazie o depósito de borras de café e lave-o com água fria. Seque-o de seguida.

**Nota:** Quando o ícone (C) acender, deve esvaziar o depósito de borras de café.

- Empurre a porta de serviço (16) pela parte de baixo (Fig 2).
- Retire a porta de serviço (Fig 3).
- Prima os botões de ejeção do conjunto de distribuição de café (17) (cor de laranja) (Fig 4).
- Retire conjunto de distribuição de café (17) (Fig 5).
- Lave o conjunto de distribuição de café em água corrente. Em seguida, seque-o muito bem.
- Insira novamente o conjunto de distribuição de café (17) na sua posição original e encaixe a porta de serviço (16) na sua posição original.

**Nota:** quando o ícone (D) ficar aceso com luz fixa, tal indica que o conjunto de distribuição de café (17) não está colocado ou está mal colocado. Quando o ícone (D) ficar a piscar, tal indica que a porta de serviço (16) não está colocada ou está mal colocada.

- Coloque o depósito de borras de café (4) no tabuleiro de resíduos interno (3) e torne a colocá-la na sua posição original.

**Nota:** Quando o ícone (C) ficar a piscar, o depósito de borras de café(4) não está colocado.

- Coloque o tabuleiro antigotejamento externo (1) na sua posição original

## LIMPEZA DO SISTEMA DE VAPOR

- Desbloqueie a tampa do bico de saída de vapor (6) rodando-a para a esquerda (poderá necessitar de utilizar um alicate, ou outra), em seguida, puxe-a para baixo para a extrair (fig 6).
- Puxe o tubo de metal (5) para baixo para desmontar a parte superior do bico e o tubo de metal (Fig 7)
- Lave o revestimento do bico de saída de vapor (6) com água morna corrente e utilize uma agulha ou as cerdas de uma escova para limpar o orifício (fig 8).
- Lave o revestimento do bico de saída de vapor (5) com água morna corrente e utilize uma agulha ou a cerda de uma escova para limpar o orifício (fig 9).
- Torne a montar o tubo metálico (5) no bico de saída de vapor (6). Em seguida, empurre-o para cima para o colocar na parte superior do bico (7). E rode-o para a direita para o bloquear (Fig 10).

## DESLIGAR A MÁQUINA

- Desligue a máquina premindo o botão ON/OFF (G)

## DESLIGAMENTO AUTOMÁTICO

- O aparelho vem equipado com a função de Desligamento Automático. Dependendo do modo seleccionado, a máquina leva diferentes tempos para se desligar automaticamente. (Consulte a secção . "Outras Configurações – Seleção do MODO").

## OUTRAS CONFIGURAÇÕES

### AJUSTE DA QUANTIDADE DE CAFÉ / ÁGUA QUENTE

- Pode memorizar a quantidade desejada de café para café expresso ou café fraco, e também para água quente de 25 ml a 250 ml.

- Para configurar a quantidade de líquido desejada, ao preparar o café (seja café forte (J) ou café fraco (K)) ou água quente (I), prima imediatamente e mantenha premido o botão correspondente. A máquina continuará a encher a chávina de café.
- Quando a quantidade de café alcançar o nível desejado, solte o botão. Irá escutar dois apitos, indicando que a quantidade de café está memorizada.

#### AJUSTE DO GRAU DE MOAGEM (FIG 11)

- Pode ajustar o moinho para o adaptar ao grau de torrefação do seu café rodando o comando de regulação do moinho, situado no funil do grão (fig 11):
- Para Regular o grau de moagem, pode rodar o botão SEMPRE que o moinho esteja a moer café.

**PRECAUÇÃO: Nunca faça a regulação do moinho quando não estiver em funcionamento. Pode danificar o moinho.**

- Os pontos no comando de regulação indicam o sentido da rotação para se obter uma moagem mais fina ou mais grossa,

#### SELEÇÃO DO MODO

- A máquina possui três configurações diferentes: configuração predefinida, modo ECO e modo rápido. No modo ECO, a aparelho ajuda a poupar mais energia. No modo rápido, o utilizador pode fazer o seu café mais rapidamente do que na configuração predefinida.
- Em baixo, poderá ver a tabela com as funções ativas para cada Modo.

	Modo ECO	Modo Rápido	Modo Predefinido
Iluminação da saída de café	Não	Sim	Sim
Pré-Infusão*	Sim	Não	Sim
Tempo para desligamento automático	10 min	30 min	20 min
Memória Quantidade por chávina	Sim	Sim	Sim

\* Nota: O que é a Pré-Infusão?: Quando a bomba começa funcionar, há uma pequena pausa. Durante essa pausa, o café moído no conjunto de distribuição de café é humedecido com uma pequena quantidade de água antes da extração total. Este processo expande o café moído no conjunto de distribuição de café, o que aumenta a retenção na passagem do líquido e aumenta também a pressão de trabalho, o que ajuda à extração de todos os óleos e do sabor completo dos grãos moídos.

#### PARA SELECIONAR O MODO:

- Com a máquina em modo de espera, prima o botão ON/OFF (G) durante 5 segundos, o que faz com que (G) fique a piscar. Em seguida, solte o botão e vá para o passo seguinte
- O ícone ON/OFF (G) fica a piscar e os seguintes botões darão uma série de indicações:
- Para saber em que Modo está, a tabela abaixo o que aparece nos diferentes modos:

	Ícone de água quente (I)	Ícone de café expresso (J)	Ícone café fraco (K)
No Modo ECO	Luz ON	A piscar	A piscar
No Modo Rápido	A piscar	Luz ON	A piscar
No Modo Predefinido	A piscar	A piscar	Luz ON

- Para alterar o MODO, prima o botão de água quente (I) para o modo ECO, o botão de café expresso (J) para o modo rápido e o botão de café fraco (L) para a configuração predefinida. Ouvir-se-ão dois apitos, o que indica que o modo está a ser selecionado. (Nota: se, entretanto, premir o botão de ligação de cada modo, a máquina não reage).
- Se pretender manter a configuração atual, sem a alterar, prima novamente (G) ON/OFF ou aguarde 5 segundos para que a máquina regresse ao modo de espera.

## LIMPEZA E MANUTENÇÃO

### LIMPEZA AUTOMÁTICA

- Quando o ícone (E) ficar a piscar, tal indica que deve ser efetuada a limpeza automática. O aparelho permanecerá nas melhores condições de esta função for efetuada pelo menos uma vez por mês, ou com maior regularidade, dependendo da dureza da água utilizada. Sugestão:
- Encha completamente o depósito de água (14).
- Adicione o pacote do agente de limpeza incluído na embalagem ao depósito de água.

**IMPORTANTE: Não utilize vinagre ou outro agente de limpeza para efetuar a limpeza automática deste aparelho. O agente de limpeza poderá danificar o aparelho.**

- Desligue o aparelho.
- Coloque um recipiente suficientemente grande por baixo da saída de café.
- No modo de espera, mantenha premido o botão ON/FF (G) e o botão de café expresso (J) simultaneamente durante 5 segundos. Irá ouvir um "bip" e os ícones (E) e café expresso (J) ficam a piscar.
- Prima o botão de café expresso (J) para confirmar o início do processo de limpeza. Para regressar ao modo de espera, prima o botão ON/OFF (G).
- O ícone (E) continua a piscar, o que indica que o aparelho está a efetuar o processo de limpeza automática. (Atenção: mantenha o seu corpo/pele afastados da água quente).
- Quando toda a água do depósito tiver sido utilizada, os ícones (A) (falta de água) e café expresso (J) ficam a piscar. Retire o resto da solução do depósito de água (14) e encha o depósito com água da torneira até à posição de MAX. Quando tiver enchido e colocado novamente o depósito, o ícone de Falta de água (A) apaga-se. Em seguida, o aparelho continuará com o processo de descalcificação, primeiro irá usar metade da água do depósito, em seguida, há uma pausa de cerca de 1 minuto e irá continuar até terminar o resto da água do depósito.
- Quando a limpeza automática terminar, o aparelho desliga-se automaticamente

**Nota: para se certificar de que o processo de descalcificação fique completo, tenha paciência durante o processo e certifique-se de que o aparelho se desliga automaticamente.**

### FUNÇÃO DE SISTEMA DE VÁCUO

- Recomendamos que utilize a Função de Sistema de Vácuo antes de um longo período de tempo sem utilizar o aparelho, como proteção contra baixas temperaturas e antes de contactar a assistência técnica.
- No modo de espera, mantenha premido o botão ON/OFF (G) e o botão de café fraco (K) simultaneamente durante 5 segundos.
- O ícone de Sistema de Vácuo (F) fica a piscar.
- Desencaixe o depósito do água do aparelho. O ícone de Sistema de Vácuo (F) fica com luz fixa, indicando que o processo de Sistema de vácuo está a decorrer. Pode premir o Botão ON/OFF (G) antes de retirar o depósito de água (14) para regressar ao modo de espera.
- Quando a Função de Sistema de Vácuo estiver terminada, o aparelho desliga-se automaticamente

**Importante: Após efetuar a FUNÇÃO DE SISTEMA DE VÁCUO, quando for tornar a utilizar a máquina, prima o botão de água quente (I) até que a água saia pelo bico (5).**

### LAVAGEM MANUAL

- Pode também realizar um ciclo de lavagem manual para limpar a saída de café após a utilização. Sugerimos efetuar uma lavagem manual se o aparelho não foi utilizado durante um longo período de tempo. Para a fazer:
- No modo de espera, prima e mantenha premido o botão ON/OFF e o botão de água quente (I) em simultâneo.
- O botão de água quente (I), o botão de café expresso (J) e o botão de café fraco (K) desligam-se. Irá sair uma pequena quantidade de água pela saída de café (9), o que limpou os tubos de condução.

**Perigo: a água que sai da saída de café está quente e é recolhida na bandeja antigoteamento por baixo. Evite o contacto com os salpicos de água.**



- Após esta lavagem manual, o aparelho regressa ao modo de espera.

#### LIMPEZA DO APARELHO

- Desligue o cabo de alimentação (15) da corrente elétrica.
- Esvazie os tabuleiros antigotejamento interno (3) e externo (1).
- Utilize um pano húmido ou um agente não abrasivo para limpar as manchas de água do aparelho.

**IMPORTANTE: Nunca utilize agentes abrasivos, vinagre ou desincrustantes que não estejam incluídos no kit de limpeza do aparelho.**

#### LIMPEZA DA SAÍDA DE CAFÉ MOÍDO.

- Ao sair do moinho até ao conjunto de distribuição de café (17), o café moído pode ficar pegado no percurso de condução da saída da moagem para o grupo de distribuição (17) após um período prolongado de utilização. Sugerimos limpar a saída desse percurso de condução para se certificar de que o café moído chega à máquina.
- Prima a área inferior da porta de serviço (Fig 2)
- Retire a porta de serviço (Fig 3)
- Prima os botões de ejeção do conjunto de distribuição de café (Fig 4)
- Retire conjunto de distribuição de café (Fig 5)
- Utilize a escova de limpeza (18) para limpar a saída da moagem (Fig 12).

#### RESOLUÇÃO DE PROBLEMAS

PROBLEMA	CAUSA	SOLUÇÃO
Se o aparelho não funciona	O aparelho não está ligado à corrente elétrica.	Ligue a ficha e prima o botão de ligar/desligar. Verifique o cabo e a ficha
No há reação ou requerem-se várias tentativas ao premir-se a tecla de função no painel	O aparelho está sob interferência eletromagnética. O painel está sujo.	Desligue o aparelho da tomada. Torne a ligar e reinicie-o após dois minutos Limpe o painel com o pano fornecido.
O café não está suficientemente quente.	As chávenas não foram preaquecidas. A unidade de elaboração está demasiado fria.	Faça a lavagem manual do aparelho pelo 3 vezes antes de preparar o café.
Não sai café.	Foi utilizada previamente a função de sistema de vácuo.	Prima o botão de água quente até que saia alguma água pelo tubo.
A primeira chávena de café não tem boa qualidade.	A primeira moagem do moinho pode não verter quantidade suficiente de café na unidade de elaboração.	Retire o café. Os cafés seguintes serão de boa qualidade.
O café sai sem creme	O café em grão não é fresco.	Substituir ou utilizar uma marca adequada de café em grão.
Os botões táteis não têm sensibilidade	Não premiu o botão tátil pela zona mais frontal do aparelho	Prima a parte inferior do ícone do botão tátil pela posição mais frontal do dispositivo.
O aparelho demora demasiado tempo a aquecer.	Há acumulação de calcário	Efetue a descalcificação da máquina
Ao retirar-se o depósito de água, o nível de água está muito baixo mas o Ícone (A) não ativou o indicador de alerta.	A área em redor do conector do depósito de água está húmida.	Limpe a água em redor do conector do depósito de água.
A bandeja antigotejamento interna fica cheia com demasiada água.	O café foi moído muito fino e bloqueou a saída de água.	Ajuste o grau de moagem do café para um ponto mais grosso durante a operação de moagem.
O café sai demasiado lentamente ou gota a gota.	O café foi moído muito fino e e está a bloquear a saída de água.	Ajuste o grau de moagem do café para um ponto mais grosso durante a operação de moagem.
O indicador de falta de café (B) fica a piscar, mas existe café em grão dentro do recipiente (11).	A saída interna do café moído está bloqueada.	Siga os passos da secção (LIMPEZA DA SAÍDA DE CAFÉ MOÍDO).
Não se consegue fazer espuma de leite com o bico de saída de vapor.	O bico está sujo ou, então, os orifícios do bico de vapor superior (7) ou do bico de saída de vapor (6), ou do tubo de metal(5) estão obstruídos por restos de leite.	Siga os passos da secção (LIMPEZA DIÁRIA DA MÁQUINA) para limpar o bico de saída de vapor.



## Macchina per il caffè Automatica CA4810













### UTILIZZO E MANUTENZIONE

- Non utilizzare l'apparecchio se gli accessori non sono accoppiati correttamente.
- Non utilizzare l'apparecchio senza acqua.
- Non utilizzare l'apparecchio se il suo dispositivo di accensione/spengimento non è funzionante.
- Non muovere l'apparecchio durante l'uso
- Fare attenzione ai livelli MASSIMO .
- Scollegare la spina dalla presa di corrente quando l'apparecchio non è in uso e prima di eseguire qualsiasi operazione di pulizia.
- Scollegare l'apparecchio dalla rete prima di riempire il serbatoio d'acqua.
- Conservare questo apparecchio fuori dalla portata dei bambini e/o persone con problemi fisici, mentali o di sensibilità o con mancanza di esperienza e conoscenza
- Non riporre l'apparecchio quando ancora caldo.
- Utilizzare l'apparecchio solo con acqua.
- Si consiglia di utilizzare acqua minerale in bottiglia destinata al consumo umano.
- Non lasciare mai l'apparecchio collegato alla rete elettrica e senza controllo. Si otterrà un risparmio energetico e si prolungherà la vita dell'apparecchio stesso.

### SCOPRI LA TUA MACCHINA PER IL CAFFÈ AUTOMATICA DESCRIZIONE GENERALE

- 1 Vassoio residui esterno
- 2 Coperchio del vassoio residui
- 3 Vassoio residui interno
- 4 Contenitore per i fondi di caffè
- 5 Tubo metallico
- 6 Ugello del vapore
- 7 Parte superiore dell'ugello
- 8 Spia indicatrice del vapore
- 9 Uscita del caffè regolabile
- 10 Pannello di controllo
- 11 Contenitore chicchi di caffè
- 12 Coperchio contenitore chicchi di caffè
- 13 Illuminazione Tazza
- 14 Serbatoio dell'acqua
- 15 Cavo di alimentazione
- 16 Porta di servizio
- 17 Gruppo caffè
- 18 Spazzola per la pulizia

### PANELLO DI CONTROLLO

-  A Lampeggiante: basso livello dell'acqua/ assenza serbatoio dell'acqua
-  (14)
-  B Assenza chicchi di caffè
- C Se si illumina ininterrottamente: il contenitore dei fondi del caffè (4) è pieno
- Intermittente: Manca il vassoio di gocciolamento (3)/contenitore per i fondi di caffè (4)
-  D Se si illumina ininterrottamente: manca il gruppo caffè (17) / o è posizionato in modo scorretto
- Intermittente: la porta di servizio (16) è aperta / installata in modo scorretto
-  E Se si illumina ininterrottamente: è necessaria una decalcificazione
- Intermittente : la decalcificazione è in corso
-  F La Funzione Sistema Vuoto è in esecuzione
-  G Pulsante ON/ OFF
-  H Pulsante Vapore.
-  I Pulsante Acqua calda.
-  J Pulsante Caffè espresso
-  K Pulsante Caffè leggero
-  L Pulsante Funzione Preferita

### ACCESSORI

Nella confezione sono compresi:

- Pacchetti di Prodotto Decalcificante per il processo di pulizia automatica.
- Panno per la pulizia del Pannello di Controllo.
- Spazzola per la pulizia

### INSTALLAZIONE DELLA MACCHINA

- Rimuovere tutte le pellicole di protezione, gli adesivi e qualsiasi materiale di imballaggio dell'apparecchio.
- Scegliere una superficie sicura e stabile, vicino a una fonte di alimentazione di facile accesso e che consenta di tenere uno spazio minimo ai lati della macchina.
- Inserire il vassoio esterno di gocciolamento (1). Tale vassoio è dotato di calamite per semplificare il montaggio. Assicurarsi che sia inserito correttamente.
- Riempire di acqua il serbatoio (14) (vedere "RIEMPIMENTO DEL SERBATOIO DELL'ACQUA").
- Riempire il contenitore dei chicchi di caffè (11) (VEDERE "RIEMPIMENTO DEL CONTENITORE DEI CHICCHI DI CAFFÈ").
- Srotolare e stirare il cavo di alimentazione (15) e inserire la spina nella presa, sita nella parte posteriore della macchina. Inserire l'altra estremità del cavo di alimentazione in una presa a parete che possieda il voltaggio adeguato.

### FUNZIONAMENTO GIORNALIERO EROGAZIONE DEL CAFFÈ

- Accendere l'apparecchio premendo il pulsante di accensione/spengimento (G).
- Al momento dell'accensione, dello spegnimento e dello spegnimento automatico, l'apparecchio di risciacqua automaticamente. Posizionare un recipiente vuoto sotto l'uscita del caffè regolabile (9), prima di accenderlo o spegnerlo.

### OPZIONE DISATTIVAZIONE PULIZIA AUTOMATICA:

**Si può sempre effettuare una Pulizia Manuale (vedere "RISCIACQUO MANUALE"), pertanto, se si considera che la Pulizia Automatica sia inopportuna, la si può annullare come segue:**

**Aprire e rimuovere la Porta di servizio (16) (Vedere Fig 2 e 3)**

**Tenere premuto il pulsante ON/OFF per alcuni secondi, fino a sentire 2 bip.**

**Ciò indica che la funzione di pulizia automatica è stata disattivata.**

**Per riattivarla, ripetere l'operazione fino a sentire il doppio bip.**

- L'apparecchio entrerà nella modalità di attesa.
- Posizionare la tazza sotto l'uscita del caffè (9) e regolare l'altezza della stessa affinché si adatti alla tazza. In base alle dimensioni della tazza (troppo alta o troppo larga), si può rimuovere il vassoio di gocciolamento (1) o regolare la posizione dello stesso, come mostrato nella (Fig 1).
- In base al sapore del caffè che si preferisca, premere il pulsante caffè forte (J) o il pulsante caffè leggero (K).
- Il pulsante caffè premuto si accenderà e rimarrà acceso per indicare che l'apparecchio sta preparando la tazza di caffè.
- Durante l'erogazione del caffè, si attiverà l'illuminazione tazza (13).
- Quando l'apparecchio torni allo stato di attesa, il caffè sarà pronto da servire.

**Consiglio: Il pulsante caffè forte (J), che fornisce un caffè più intenso, è raccomandato per il caffè espresso. I volumi dei pulsanti caffè (J, K, L) si possono regolare (vedere la Sezione ALTRE CONFIGURAZIONI / Volume caffè e acqua).**

**Nota: Previamente al primo utilizzo, premere il pulsante acqua calda (I) (vedere la Sezione ACQUA CALDA) per pulire l'interno della macchina per caffè.**

## RIEMPIMENTO DEL SERBATOIO DELL'ACQUA

- Quando l'icona (A) lampeggia, il serbatoio dell'acqua (14) possiede un basso livello d'acqua e deve essere riempito.
- Alzare il serbatoio dell'acqua (14), utilizzando il coperchio come manico.
- Sciacquare il serbatoio con acqua fresca, riempirlo al massimo e riposizionarlo nella macchina. Assicurarsi che sia inserito correttamente.

**Nota: per evitare la fuoriuscita dell'acqua del serbatoio, non riempire direttamente l'apparecchio utilizzando un altro recipiente.**

**IMPORTANTE: Non riempire mai il serbatoio dell'acqua con acqua tiepida, calda, gassata o con qualsiasi altro liquido che possa danneggiare il serbatoio stesso e la macchina.**

## RIEMPIMENTO DEL SERBATOIO DI CAFFÈ IN GRANI

- Quando lampeggia l'icona (B), l'apparecchio deve essere riempito di chicchi di caffè:
- Rimuovere il coperchio (12) del contenitore chicchi di caffè (11).
- Versare lentamente i chicchi.
- Riposizionare il coperchio del recipiente (11).

**IMPORTANTE: Riempire il contenitore dei chicchi di caffè (11) solamente con chicchi di caffè. Il caffè macinato, istantaneo, caramellato e qualsiasi altro oggetto possono danneggiare la macchina.**

## PREPARAZIONE DELLA SCHIUMA DI LATTE PER IL CAFFÈ

- Essendo la temperatura del vapore più alta di quella del caffè espresso, il caffè si deve preparare prima della schiuma di latte, altrimenti l'espresso potrebbe bruciarsi.
- Preparare il caffè in una tazza grande.
- Girare l'ugello del vapore (6) verso il vassoio di gocciolamento (1).
- Premere il pulsante vapore (H). La spia indicatrice del vapore (8) lampeggerà. In questo momento, l'apparecchio si riscalda e drena una quantità di acqua residuale verso il vassoio di gocciolamento o un altro recipiente.
- Quando la spia indicatrice del vapore (8) smetta di lampeggiare e rimanga accesa, posizionare un recipiente con latte sotto l'ugello del vapore e immergere quest'ultimo a circa 5 cm di profondità nel recipiente stesso.
- Premere nuovamente il pulsante vapore (H).
- Se si vuole produrre schiuma: Muovere dolcemente il contenitore del latte in su e in giù (senza estrarre il tubo dal latte), mentre esce il vapore caldo.
- Il latte si riscalderà e comparirà la schiuma cremosa.
- Quando il latte sia sufficientemente caldo e si sia formata la schiuma, premere nuovamente il pulsante vapore (H) per arrestare il vapore.
- Utilizzare un panno umido per pulire il tappo dell'ugello e il tubo di metallo. (Vedere "PULIZIA GIORNALIERA DELL'APPARECCHIO").
- Versare il latte caldo con schiuma nel caffè.
- Ora si può gustare il cappuccino.

## ACQUA CALDA

- L'apparecchio può erogare acqua calda, premendo il pulsante acqua calda (I). Il pulsante acqua calda e la illuminazione (8) si accendono per indicare che l'apparecchio sta scaldando l'acqua. Quando il pulsante acqua calda (I) e l'illuminazione (8) si spengono, l'acqua è pronta per essere servita.

## FUNZIONE PREFERITO

- Si può utilizzare la funzione Preferito per memorizzare una selezione di volume aggiuntiva per il caffè leggero, forte o Americano (si può aggiungere solo una delle tre).

## CONFIGURARE LA REGOLAZIONE DEL CAFFÈ PREFERITO

- Tenere premuto il pulsante Preferito (L) per 2 sec, i pulsanti caffè leggero (K), caffè espresso (J) e acqua calda (I) lampeggeranno e se ne può premere uno qualsiasi per memorizzare il volume desiderato.
- Quando si seleziona il pulsante espresso, leggero o acqua calda, questo rimane fisso e il liquido inizia ad uscire. Quindi premere e tenere immediatamente premuto il pulsante affinché continui ad uscire il liquido. Si arresterà quando si rilasci il pulsante e il volume sarà memorizzato.

## UTILIZZO DELLA FUNZIONE PREFERITO

- Dopo aver programmato la funzione Preferito, si deve solamente premere il pulsante corrispondente (L) per erogare la bevanda preferita memorizzata.

## PULIZIA GIORNALIERA DELL'APPARECCHIO

- La pulizia e la manutenzione dell'apparecchio sono molto importanti per prolungare la vita utile dello stesso.

## PULIZIA GRUPPO CAFFÈ

- Rimuovere il vassoio esterno di gocciolamento (1).
- Svuotare l'acqua del vassoio di gocciolamento nel lavabo e lavarlo con acqua fresca. Asciugarlo.
- Estrarre verso l'esterno il vassoio residui interno (3) e il recipiente dei fondi di caffè (4).
- Svuotare il recipiente dei fondi di caffè e lavarlo con acqua fresca. Asciugarlo.

**Nota: Quando l'icona (C) è accesa, si dovrà svuotare il contenitore dei fondi di caffè.**

- Premere la porta di servizio (16) nella parte inferiore (Fig 2).
- Estrarre la porta di servizio (Fig 3).
- Premere i pulsanti di estrazione del gruppo del caffè (17) (di color arancione) (Fig 4).
- Estrarre il gruppo del caffè (17) Fig 5).
- Lavare il gruppo del caffè con acqua corrente. Dopodiché, asciugarlo accuratamente.
- Inserire nuovamente il gruppo del caffè (17) nella sua posizione e installare nuovamente la porta di servizio (16).

**Nota: quando l'icona (D) si accende in modo fisso, indica che il gruppo caffè (17) non è posizionato o è installato in modo scorretto. Quando l'icona (D) lampeggia, indica che la porta di servizio (16) non è posizionata o è installata in modo scorretto.**

- Posizionare il contenitore dei fondi (4) nel vassoio interno dei residui (3) e ricollocarlo nella sua posizione originale.

**Nota: Quando l'icona (C) lampeggia, indica che il cassetto dei fondi (4) non è posizionato.**

- Posizionare il vassoio di gocciolamento esterno (1) nella posizione originale.

## PULIRE IL SISTEMA VAPORE

- Sbloccare il tappo dell'ugello (6), girandolo verso sinistra. (a volte potrebbe essere necessario uno strumento, come delle pinze) Tirarlo verso il basso per estrarlo (Fig 6).
- Tirare il tubo di metallo (5) verso il basso per smontare la parte superiore dell'ugello e del tubo stesso (Fig 7).
- Lavare il tappo dell'ugello (6) con acqua corrente tiepida e usare un ago o una setola della spazzola per pulire l'orifizio (Fig 8).
- Lavare il tubo metallico (5) con acqua corrente tiepida e usare un ago o una setola della spazzola per pulire l'orifizio (Fig 9).
- Rimontare il tubo metallico (9) nell'ugello del vapore (6). Spingere verso l'alto per collocare la parte superiore dell'ugello (7). Girarlo verso destra per bloccarlo (Fig 10).

## SPEGNIMENTO DELLA MACCHINA

- Spegnere la macchina premendo il pulsante ON/OFF (G).

## SPEGNIMENTO AUTOMATICO

- L'apparecchio è dotato di Spegnimento automatico. In base alla modalità selezionata, la macchina avrà diversi tempi di Spegnimento automatico. (Vedere "Altre Configurazioni Selezione della MODALITÀ").

## ALTRE CONFIGURAZIONI

### REGOLAZIONE DELL'EROGAZIONE DEL CAFFÈ / ACQUA CALDA

- Si può memorizzare il volume di caffè desiderato per caffè espresso o caffè leggero ed anche per l'acqua calda, da 25 ml a 250 ml.
- Per configurare la quantità di liquido desiderata, al momento di prepa-

rare il caffè forte (J), leggero (K) o l'acqua calda (I), premere e tenere immediatamente premuto il pulsante corrispondente. L'apparecchio continuerà la preparazione del caffè.

- Quando il volume di caffè arriva a quello desiderato, rilasciare il pulsante. Si sentiranno due bip, per indicare che il volume di caffè si sta memorizzando.

#### REGOLAZIONE DELLA MACINATURA

- Si può regolare il macinacaffè per adattarlo alla tostatura di un particolare caffè, girando il comando di regolazione della macinatura, sito nella tramoggia dei chicchi (Fig 11):
- Per regolare la grossezza della macinatura, girare il pulsante di regolazione SEMPRE durante il funzionamento del macinacaffè.

**PRECAUZIONI: Non eseguire mai la regolazione della macinatura se il macinacaffè non è in funzione. Si potrebbe danneggiare il macinacaffè.**

- I punti sul comando di regolazione indicano il senso della rotazione per ottenere una macinatura più fine o più grossa.

#### SELEZIONE DELLA MODALITÀ

- La macchina possiede tre configurazioni diverse: predeterminata, modalità ECO e modalità rapida. Nella modalità ECO l'apparecchio consente di risparmiare più energia. Nella modalità rapida l'utente può erogare il suo caffè più velocemente che nella configurazione predeterminata.
- Più in basso si riporta una tabella con le funzioni attive di ogni Modalità.

	Modalità ECO	Modalità Rapida	Modalità Predeterminata
Illuminazione uscita caffè	No	Si	Si
Pre-infusione*	Si	No	Si
Tempo Spegnimento automatico	10mins	30mins	20mins
Memoria Volume tazza	Si	Si	Si

\* **Nota: Cos'è la Pre-infusione? Quando inizia a funzionare la pompa, si verifica un breve arresto. Durante lo stesso, si inumidisce il caffè macinato nel gruppo del caffè con una piccola quantità d'acqua, prima dell'erogazione. Tale azione espande il caffè macinato nel gruppo del caffè, pertanto aumenta la ritenzione al momento del passaggio del liquido e aumenta la pressione operativa, aiutando l'estrazione di tutti gli oli e del pieno sapore dei chicchi macinati.**

#### PER SELEZIONARE LA MODALITÀ:

- Quando la macchina è in modalità di attesa, premere e tenere premuto il pulsante ON/OFF (G) per 5 secondi e questo inizierà a lampeggiare (G). Quindi rilasciare il pulsante e passare al punto successivo
- L'icona ON/OFF (G) lampeggerà e i seguenti pulsanti daranno una serie di indicazioni:
- Per sapere in quale Modalità ci si trova, la tabella qui sotto mostra le indicazioni delle varie modalità:

	Icona acqua calda (I)	Icona caffè espresso (J)	Icona caffè leggero (K)
In modalità ECO	Luce ON	Lampeggiante	Lampeggiante
In Modalità Rapida	Lampeggiante	Luce ON	Lampeggiante
In Modalità predeterminata	Lampeggiante	Lampeggiante	Luce ON

- Per cambiare la MODALITÀ, premere il pulsante acqua calda (I) per la modalità ECO, il pulsante caffè espresso (J) per la modalità rapida e il pulsante caffè leggero (L) per la configurazione predeterminata. Si sentiranno due bip, per indicare che si sta selezionando la modalità. (Nota: se nel frattempo si preme il pulsante di accensione di ogni modalità, la macchina non risponderà).
- Se si desidera conservare la configurazione senza cambi, premere nuovamente (G) ON/OFF o attendere 5 secondi, affinché la macchina torni alla modalità di attesa.

## PULIZIA E MANUTENZIONE

### PULIZIA AUTOMATICA

- Quando l'icona (E) lampeggia, indica che l'apparecchio deve eseguire la pulizia automatica. L'apparecchio si conserverà nelle condizioni ottimali se questa funzione si esegue almeno una volta al mese o più regolarmente, in base alla durezza dell'acqua utilizzata. Si consiglia:
  - Riempire completamente il serbatoio dell'acqua(14).
  - Aggiungere il pacchetto dell'agente di pulizia, compreso nella confezione, al serbatoio dell'acqua.

**IMPORTANTE: Non utilizzare aceto o un altro agente di pulizia per effettuare la pulizia automatica di questo apparecchio. L'agente di pulizia potrebbe danneggiarlo.**

- Collegare l'apparecchio all'alimentazione.
- Posizionare un recipiente abbastanza grande sotto l'uscita del caffè.
- In modalità di attesa, tenere premuto ON/OFF (G) e il pulsante caffè espresso (J) allo stesso tempo per 5 secondi. Si sentirà un bip e le icone (E) e (J) lampeggeranno.
- Premere il pulsante caffè espresso (J) per confermare l'inizio del processo di pulizia. Per tornare alla modalità di attesa, premere il pulsante ON/ OFF (G).
- L'icona (E) continuerà a lampeggiare, per indicare che l'apparecchio sta eseguendo il processo di pulizia automatica. (Attenzione: tenere corpo/pelle lontani dall'acqua calda).
- Quando tutta l'acqua del serbatoio sia stata erogata, le icone (A) (manca acqua) e caffè espresso (J) continueranno a lampeggiare. Estrarre la soluzione rimanente dal serbatoio dell'acqua (14) e riempire il serbatoio con acqua del rubinetto fino al livello MAX. Quando il serbatoio sia pieno e lo si abbia riposizionato, l'icona Manca acqua (A) si spegnerà. L'apparecchio proseguirà il processo di decalcificazione, utilizzando prima la metà dell'acqua presente nel serbatoio, quindi attenderà circa 1 minuto e poi continuerà fino ad esaurire tutta l'acqua del serbatoio.
- Quando termini la pulizia automatica, l'apparecchio si spegnerà automaticamente.

**Nota: per assicurarsi che il processo di decalcificazione si possa completare, pazientare durante lo stesso e assicurarsi che l'apparecchio si spenga automaticamente.**

### FUNZIONE SISTEMA VUOTO

- Si raccomanda di utilizzare la Funzione Sistema Vuoto prima di un lungo periodo di non utilizzo, come misura di protezione contro gelate e prima di contattare il servizio di riparazione.
- Nella modalità di attesa, premere e tenere premuto il Pulsante ON/OFF (G) e il pulsante caffè leggero (K) contemporaneamente per 5 secondi.
- L'icona Sistema Vuoto (F) lampeggerà.
- Estrarre il serbatoio dell'acqua dall'apparecchio. L'icona Sistema Vuoto (F) si illuminerà in modo fisso, per indicare che il processo Sistema Vuoto è stato avviato. Per tornare alla modalità di attesa, si può premere il Pulsante ON/ OFF (G) prima di rimuovere il serbatoio dell'acqua (14).
- Quando la Funzione Sistema Vuoto sia terminata, l'apparecchio si spegnerà automaticamente.

**Importante: Dopo aver eseguito la FUNZIONE SISTEMA VUOTO, al momento di riutilizzare la macchina per il caffè, premere il pulsante acqua calda (I) finché non esca acqua dall'ugello (5).**

### RISCIACQUO MANUALE

- Si può eseguire un ciclo di risciacquo manuale, per pulire l'uscita del caffè dopo ogni utilizzo. Si consiglia altresì di eseguire un risciacquo manuale se l'apparecchio non è stato utilizzato per un lungo periodo di tempo. A tale fine:
  - In modalità di attesa, premere e tenere premuto il pulsante ON/ OFF e il pulsante acqua calda (I) contemporaneamente.
  - Il pulsante acqua calda (I), quello caffè espresso (J) e il pulsante caffè leggero (K) si spegneranno. L'uscita del caffè (9) erogherà una piccola quantità d'acqua per pulire le tubature.

**Pericolo: l'acqua che esce dall'ugello del caffè è calda e si raccoglie nel vassoio di gocciolamento. Evitare il contatto con spruzzi d'acqua.**

- Dopo il risciacquo, l'apparecchio tornerà alla modalità di attesa.

## PULIZIA DELL'APPARECCHIO

- Scollegare il cavo di alimentazione (15) dalla presa di corrente.
- Svuotare i vassoi di gocciolamento interno (3) ed esterno (1).
- Utilizzare un panno umido o uno strofinaccio che non graffi per pulire le macchie d'acqua dell'apparecchio.

**IMPORTANTE: Per pulire l'apparecchio, non utilizzare mai agenti abrasivi, aceto o disincrostanti non compresi nella confezione.**

## PULIZIA DELL'USCITA DEL CAFFÈ MACINATO.

- Quando esce dal macinacaffè verso il gruppo caffè (17), il caffè macinato si può attaccare alle pareti del condotto di uscita della polvere, quando si utilizza per un lungo periodo. Si consiglia di pulire l'uscita seguendo il condotto, per assicurarsi che il caffè macinato possa arrivare alla caffettiera.
- Premere sulla zona inferiore della porta di servizio (Fig 2)
- Estrarre la porta di servizio (Fig 3)
- Premere i pulsanti di estrazione del gruppo (Fig 4)
- Estrarre il gruppo del caffè Fig 5)
- Utilizzare la spazzola di pulizia (18) per pulire l'uscita della polvere (Fig 12)

## RISOLUZIONE DEI PROBLEMI

PROBLEMA	CAUSA	SOLUZIONE
L'apparecchio non funziona	L'apparecchio non è collegato alla rete di alimentazione elettrica.	Collegare all'alimentazione e premere l'interruttore. Verificare il cavo e la presa
Non si ottiene risposta o questa tarda dopo vari tentativi, al momento di premere il pulsante della funzione sul pannello	L'apparecchio soffre un'interferenza elettromagnetica. Il pannello è sporco.	Scollegare l'apparecchio dall'alimentazione. Riavviare trascorsi alcuni minuti Pulire il pannello con il panno in dotazione.
Il caffè non è abbastanza caldo.	Le tazze non sono state preriscaldate. L'unità di erogazione è troppo fredda.	Risciacquare l'apparecchio almeno 3 volte, prima di preparare il caffè.
Il caffè non riesce ad uscire.	Potrebbe essere stata precedentemente usata la funzione sistema vuoto.	Premere il pulsante acqua calda finché non esca dell'acqua dal tubo.
La prima tazza di caffè è di cattiva qualità.	La prima macinatura del macinacaffè non invia una quantità sufficiente di caffè all'unità di erogazione.	Buttare il caffè. I caffè successivi saranno di buona qualità.
Il caffè non ha crema.	I chicchi di caffè non sono freschi.	Cambiare o utilizzare la marca adeguata di chicchi di caffè.
I pulsanti tattili non sono sensibili	Non si stanno premendo i pulsanti tattili da una posizione frontale rispetto all'apparecchio	Premere la parte inferiore dell'icona del pulsante tattile da una posizione frontale.
L'apparecchio impiega troppo tempo a riscaldarsi.	Si è accumulato troppo calcare	Decalcificare la macchina
Quando si rimuove il serbatoio dell'acqua, il livello dell'acqua è molto basso, ma l'icona (A) non attiva l'avvertimento.	L'area vicina al connettore del serbatoio dell'acqua è umida.	Asciugare l'acqua attorno al connettore del serbatoio dell'acqua.
Il vassoio di gocciolamento interno si riempie con troppa acqua.	Il caffè è stato macinato troppo sottile e blocca l'uscita dell'acqua.	Regolare la grossezza del caffè su una misura maggiore durante il processo di macinatura.
Il caffè esce troppo lentamente o gocchia a goccia.	Il caffè è stato macinato troppo sottile e blocca l'uscita dell'acqua.	Regolare la grossezza del caffè su una misura maggiore durante il processo di macinatura.
L'indicatore di mancanza di caffè (B) lampeggia, ma ci sono ancora chicchi nel recipiente (11).	L'uscita interna del caffè macinato è bloccata.	Seguire i passi della sezione E: V. (PULIZIA DELL'USCITA DEL CAFFÈ MACINATO).
L'ugello del vapore non forma schiuma nel latte.	L'ugello è sporco oppure l'orifizio dell'ugello del vapore superiore (7), quello dell'ugello del vapore (6) o quello del tubo di metallo (5) sono intasati da resti di latte.	Seguire i passi della sezione C: VII (PULIZIA GIORNALIERA DELL'APPARECCHIO) per pulire l'ugello del vapore.



## AUTOMATISCHE KOFFIEMACHINE CA4810

### GEBRUIK EN ONDERHOUD

- Gebruik het apparaat niet wanneer de hulpstukken niet correct aangesloten zijn.
- Zet het apparaat niet aan zonder water.
- Gebruik het apparaat niet als de aan-/uitknop niet werkt.
- Het apparaat niet bewegen terwijl het werkt.
- Respecteer het MAXIMUM niveau.
- Trek de stekker uit het stopcontact wanneer het apparaat niet in gebruik is en alvorens het te reinigen.
- Haal de stekker uit het stopcontact alvorens het waterreservoir te vullen.
- Houd dit apparaat buiten bereik van kinderen en/of personen met lichamelijke, zintuiglijke of geestelijke beperkingen, of met een gebrek aan ervaring en kennis
- Berg het apparaat niet op wanneer het nog warm is.
- Gebruik het apparaat uitsluitend met water.
- Het wordt aanbevolen gebotteld mineraalwater te gebruiken dat geschikt is voor menselijke consumptie.
- Laat het apparaat nooit zonder toezicht aan staan. U bespaart hierdoor energie en verlengt tevens de levensduur van het apparaat.

### KEN UW AUTOMATISCHE KOFFIEMACHINE ALGEMENE PRODUCTBESCHRIJVING

- 1 Externe druppelbak
- 2 Deksel van de druppelbak
- 3 Interne druppelbak
- 4 Opvangbak koffieresten
- 5 Metalen buis
- 6 Stoomuitgang
- 7 Bovendeel van de stoompijp
- 8 Controlelampje stoom
- 9 Instelbare koffie-uitloop
- 10 Bedieningspaneel
- 11 Koffiebonenhouder
- 12 Deksel koffiebonenhouder
- 13 Verlichting kop
- 14 Waterreservoir
- 15 Voedingskabel
- 16 Onderhoudsklep
- 17 Zetgroep
- 18 Reinigingsborsteltje

### BEDIENINGSPANEEL

- A Knippert: waterniveau laag / waterreservoir niet aanwezig (14)
- B Te weinig koffiebonen
- C Continu verlicht: de opvangbak voor koffieresten (4) is vol  
Knippert: De druppelbak (3) / opvangbak koffieresten (4) ontbreekt
- D Continu verlicht: de zetgroep ontbreekt (17) / of is verkeerd geplaatst  
Knippert: de onderhoudsklep (16) is open / onjuist geïnstalleerd
- E Continu verlicht: het apparaat moet ontkalkt worden  
Knippert: ontkalking in voortgang
- F De functie Systeem Legen is in voortgang
- G ON/OFF Knop
- H Stoomknop
- I Heet water knop.
- J Espresso knop.
- K Milde koffie knop
- L Favoriete functiekноп

### ACCESSOIRES

De verpakking bevat:

- Pakketten Ontkalkingsproduct voor de zelfreiniging van het apparaat.
- Doek voor de reiniging van het bedieningspaneel.
- Reinigingsborsteltje.

### INSTALLATIE VAN DE MACHINE

- Verwijder de beschermende film, stickers en ander verpakkingsmateriaal van het apparaat.
- Kies een veilig en stabiel oppervlak bij een makkelijk bereikbaar stopcontact, zodat er een minimale afstand vrij blijft rondom de machine.
- Plaats de externe druppelbak (1). Deze heeft magneten om de montage te vergemakkelijken. Controleer dat hij correct aangekoppeld is.
- Vul het waterreservoir (14) (zie "HET WATERRESERVOIR VULLEN").
- Vul de koffiebonenhouder (11) met koffie (zie "DE KOFFIEBONENHOUDER VULLEN").
- Rol de voedingskabel af, strek hem uit (15) en steek de plug in het contact op de achterkant van het apparaat. Steek de stekker aan het andere uiteinde van de voedingskabel in een stopcontact met de juiste netspanning.

### DAGELIJKS GEBRUIK

#### KOFFIE ZETTEN

- Zet het apparaat aan met de Aan-/Uit-knop (g)
- Het apparaat spoelt zich automatisch schoon bij het aanen uitzetten, ook wanneer het automatisch uitgaat. Plaats een lege kom onder de instelbare koffie-uitloop (9) voordat u het apparaat aanof uitzet.

#### OPTIONELE DEACTIVERING VAN AUTOMATISCHE REINIGING:

**Aangezien u altijd een Handmatige Reiniging kunt uitvoeren (Zie "HANDMATIC SPOELEN"), kunt u de Automatische Reiniging als volgt deactiveren wanneer u deze lastig vindt:**

Open de onderhoudsklep (16) en verwijder hem (Zie Fig. 2 en 3)

Houd de ON/OFF-schakelaar enkele seconden ingedrukt totdat u 2 pieptonen hoort.

Dit geeft aan dat de zelfreiniging gedeactiveerd is.

U kunt haar weer activeren door deze procedure te herhalen totdat u de dubbele pieptoon hoort.

- Het apparaat staat in de stand-by stand.
- Plaats een kop onder de koffie-uitloop (9) en regel de hoogte van de uitgang bij zodat deze in de kop valt. Afhankelijk van de grootte van de kop (te hoog of te breed), kan het nodig zijn de druppelbak (1) te verwijderen of de positie van de druppelbak bij te regelen, zoals getoond in (Fig. 1).
- Afhankelijk van de gewenste intensiteit van de koffie, kunt u op de knoppen sterke (J) of milde (K) koffie drukken.
- De ingedrukte knop zal oplichten en aan blijven om aan te geven dat het apparaat de kop koffie aan het zetten is.
- Tijdens het zetten van de koffie zal de verlichting van de kop (13) aan zijn.
- Wanneer het apparaat weer in de stand-by stand terugkeert, is de koffie gereed om te serveren.

**Tip: Het wordt aanbevolen voor espresso koffie de knop voor sterke koffie (J), voor koffie met een hogere intensiteit, te gebruiken. De hoeveelheid koffie die de knoppen (J, K, L) leveren kan worden ingesteld (zie Hoofdstuk ANDERE INSTELLINGEN / Hoeveelheid koffie en water).**

**Opmerking: Druk op de knop voor heet water (I) (zie Hoofdstuk HEET WATER) om het inwendige van de koffiemachine te reinigen voor het eerste gebruik.**

#### HET WATERRESERVOIR VULLEN

- Wanneer het pictogram (A) knippert, is het waterreservoir (14) bijna leeg zodat men het moet bijvullen.
- Til het waterreservoir (14) op aan het deksel.
- Spoel het waterreservoir om met schoon water, vul het bij tot het maximum niveau en plaats het terug in de machine. Controleer dat het goed geplaatst is.
- Opmerking: om te voorkomen dat het water overstroomt, moet men het reservoir nooit rechtstreeks bijvullen met water uit een kan.



**BELANGRIJK:** Vul het reservoir nooit met lauw of warm water, water met koolzuur of een andere vloeistof, aangezien dat het reservoir en de machine kan beschadigen.

#### DE KOFFIEBONENHOUDER VULLEN

- Wanneer het pictogram (B) knippert, moet men het apparaat bijvullen met koffiebonen:
- Verwijder het deksel (12) van de koffiebonenhouder (11).
- Vul het reservoir langzaam bij met koffiebonen.
- Plaats het deksel van de houder weer terug (11).

**BELANGRIJK:** Vul de koffiebonenhouder (11) uitsluitend met koffiebonen. Bijvullen met gemalen koffie, oploskoffie, gekarameliseerde koffie of andere producten kan de machine beschadigen.

#### MELK OPSCHUIMEN VOOR DE KOFFIE

- Aangezien de temperatuur van de stoom hoger is dan de temperatuur van espresso koffie, moet men koffie zetten voordat men melk gaat opschuimen om te voorkomen dat de espresso aanbrandt.
- Zet de koffie in een grote kop.
- Draai het stoompijpje (6) naar de druppelbak (1) toe.
- Druk op de knop voor stoom (H). Het controlelampje voor stoom (8) knippert. Vervolgens warmt het apparaat op en voert een hoeveelheid restwater af naar de druppelbak of een eventueel geplaatste kom.
- Wanneer het controlelampje voor stoom (8) ophoudt te knipperen en continu brandt, plaats een kan met melk onder het stoompijpje en steek het pijpje ongeveer 5 cm in de kan.
- Druk opnieuw op de knop voor stoom (H).
- Melk opschuimen: Beweeg de melkkan langzaam op en neer (zonder dat het pijpje uit de melk komt) terwijl de hete stoom wordt geproduceerd.
- De melk zal opgewarmd worden en er vormt zich een dik schuim op de melk.
- Druk nogmaals op de stoomknop (h) wanneer de melk voldoende opgewarmd is en schuimt om de stoomproductie te stoppen.
- Reinig de dop van het stoompijpje en de metalen buis met een vochtige doek. (Zie "DAGELIJKSE REINIGING VAN HET APPARAAT").
- Giet de opgeschuimde melk in de koffie.
- Nu kunt u genieten van uw cappuccino.

#### HEET WATER

- Het apparaat produceert heet water wanneer men op de knop voor heet water (I) drukt. De knop voor heet water en de verlichting (8) gaan aan om aan te geven dat het apparaat water aan het opwarmen is. Wanneer de knop voor heet water (I) en de verlichting (8) uitgaan, is het water gereed.

#### FUNCTIE FAVORIET

- Met de functie Favoriet kunt u in het geheugen opslaan hoeveel water u gebruikt om milde koffie, sterke koffie of Americano koffie te zetten (een van de drie).

#### INSTELLING VAN DE FUNCTIE FAVORIET

- Houd de knop Favoriet (L) gedurende 2 seconden ingedrukt. De knoppen milde koffie (K), espresso (J) en heet water (I) knipperen en u kunt deze naar wens indrukken om de gewenste hoeveelheid in te stellen.
- Wanneer u op een van deze knoppen, espresso, mild, of water, drukt, zal de geselecteerde knop blijven branden terwijl de vloeistof begint te lopen. Druk de knop in en houd hem ingedrukt zodat de vloeistof blijft lopen. Wanneer u de knop loslaat, stopt de vloeistof en wordt de gebruikte hoeveelheid water in het geheugen opgeslagen.

#### GEBRUIK VAN DE FUNCTIE FAVORIET

- Wanneer de functie Favoriet eenmaal geprogrammeerd is, hoeft men slechts op de knop van de Functie Favoriet (L) te drukken om uw favoriete drank te maken.

## DAGELIJKSE REINIGING VAN HET APPARAAT

- Een correcte reiniging en onderhoud van het apparaat zijn van groot belang om de levensduur ervan te verlengen.

#### REINIGING VAN DE ZETGROEP

- Verwijder de externe druppelbak (1).
- Giet het water van de druppelbak in de gootsteen en was de bak met koud water. Droog hem af.
- Verwijder de interne druppelbak (3) en de opvangbak voor koffieresten (4).
- Leeg de opvangbak voor koffieresten en was hem met koud water. Droog hem af.

**Opmerking:** Wanneer het pictogram (C) oplicht, moet de opvangbak voor koffieresten geleegd worden.

- Druk op de onderkant van de onderhoudsklep (16) (Fig. 2).
- Verwijder de onderhoudsklep (Fig. 3).
- Druk op de knoppen waarmee de zetgroep (17) vrij komt (oranje van kleur) (Fig. 4).
- Verwijder de zetgroep (17) (Fig. 5).
- Was de zetgroep onder stromend water. Droog de groep vervolgens goed af.
- Plaats de zetgroep (17) en de onderhoudsklep (16) in hun oorspronkelijke positie.

**Opmerking:** Wanneer het pictogram (D) continu oplicht, is de zetgroep (17) niet of niet correct geplaatst. Wanneer het pictogram (D) knippert, is de onderhoudsklep (16) niet of niet correct geplaatst.

- Plaats de opvangbak voor koffieresten (4) in de interne druppelbak (3) en plaats deze in hun oorspronkelijke positie.

**Opmerking:** Wanneer het pictogram (C) knippert, is de opvangbak voor koffieresten (4) niet aanwezig.

- Plaats de externe druppelbak (1) in zijn oorspronkelijke positie

#### REINIGING VAN HET STOOMSYSTEEM

- Ontgrendel de dop van het stoompijpje (6) door hem linksom te draaien. (soms kan hierbij een tang nodig zijn). Trek de dop omlaag om hem te verwijderen (Fig. 6).
- Trek de metalen buis (5) naar beneden om het bovendee van het stoompijpje en de metalen buis los te koppelen (Fig. 7)
- Was de buitenkant van het stoompijpje (6) onder lauw stromend water en gebruik een naald of een borstelhaar om het gaatje te reinigen (Fig. 8).
- Was de metalen buis (5) met lauw stromend water en gebruik een naald of een borstelhaar om de binnenkant te reinigen (Fig. 9).
- Monteer de metalen buis (5) weer in de dop van het stoompijpje (6). Druk het vervolgens naar boven om de buis in het bovendee van het stoompijpje te bevestigen (7). Draai het rechtsom om het vast te zetten (Fig. 10).

#### DE MACHINE UITZETTEN

- Zet de machine uit met de ON/OFF knop (G)

#### AUTOMATISCHE UITSCHAKELING

- Het apparaat beschikt over een systeem voor automatische uitschakeling. De uitschakeltijd van de machine hangt af van de stand van de machine. (Zie "D. Andere instellingen – III Selectie van de stand").

## ANDERE INSTELLINGEN

#### INSTELLING VAN DE HOEVEELHEID KOFFIE / HEET WATER

- U kunt de gewenste hoeveelheid water voor espresso, milde koffie, of heet water instellen tussen 25 ml en 250 ml.
- Om de gewenste hoeveelheid water voor uw koffie (sterke (J) of milde

(K) koffie) of heet water (I) in te stellen, druk op en houd de overeenkomstige knop ingedrukt. Het apparaat zal de kop koffie zetten.

- Wanneer de hoeveelheid koffie naar wens is, kunt u de knop loslaten. Er klinken twee pieptonen om aan te geven dat de hoeveelheid koffie in het geheugen wordt opgeslagen.

#### INSTELLING MALING (FIG. 11)

- U kunt de molen instellen al naar gelang de branding van uw koffie door de instelknop van de molen op de bonentrechter te verdraaien (Fig. 11):
- Om de grofheid van de maling in te stellen, kunt u de instelknop verdraaien, maar altijd TERWIJL de molen aan het malen is.

**LET OP: Regel de grofheid van de maling nooit bij terwijl de molen uit staat. Daardoor kan de molen beschadigd worden.**

- De punten op de instelknop geven aan in welke richting de maling fijner of grover is,

#### SELECTIE VAN DE STAND

- De machine beschikt over drie verschillende standen: standaard, ECO en snel. In de ECO stand verbruikt het apparaat minder energie. In de snelle stand kan de gebruiker sneller koffie zetten dan in de standaard stand.
- In het onderstaande schema wordt aangegeven welke functies beschikbaar zijn in elke stand.

	ECO stand	Snelle stand	Standaard stand
Verlichting uitloop koffie	Nee	Ja	Ja
Wellen*	Ja	Nee	Ja
Tijd voor automatische uitschakeling	10 min.	30 min.	20 min.
Geheugen hoeveelheid water	Ja	Ja	Ja

\* **Opmerking: Wat is wellen? Nadat de pomp gestart is, stopt zij even. Tijdens deze onderbreking wordt de gemalen koffie in de zetgroep bevochtigd met een kleine hoeveelheid water voordat het eigenlijke koffiezetten begint. Hierdoor neemt het volume van de gemalen koffie in de zetgroep toe, zodat het lopende water meer wrijving ondervindt en de werkdruk toeneemt, waardoor de extractie van oliën en smaakstoffen uit de gemalen koffie verbeterd wordt.**

#### SELECTIE VAN DE STAND:

- Druk terwijl de machine in de stand-by stand staat gedurende 5 seconden op de knop ON/OFF (G), waarna (G) begint te knippen. Laat de knop los en ga verder met het volgende punt
- Het pictogram ON/OFF (G) knippert en de volgende knoppen geven een reeks aanwijzingen:
- De onderstaande tabel geeft aan wat het apparaat toont in elke stand van de machine:

	Pictogram heet water (I)	Pictogram espresso (J)	Pictogram milde koffie (K)
ECO stand	AAN	Knippert	Knippert
Snelle stand	Knippert	AAN	Knippert
Standaard stand	Knippert	Knippert	AAN

- Wijzig de STAND als volgt: druk op de knop voor heet water (I) voor de ECO stand, op de knop voor espresso (J) voor de snelle stand en op de knop voor milde koffie (L) voor de standaard stand. Er klinken twee pieptonen om aan te geven dat de stand gewijzigd wordt. (Opmerking: als u tegelijkertijd op de knop voor het aanzetten van elke stand drukt, zal de machine niet reageren).
- Wanneer u de stand wilt behouden zonder wijziging, druk nogmaals op (G) ON/OFF of wacht 5 seconden zodat de machine weer in de stand-by stand gaat.

## REINIGING EN ONDERHOUD

### AUTOMATISCHE REINIGING

- Wanneer het pictogram (E) knippert, moet het apparaat de procedure voor zelfreiniging doorlopen. Het apparaat zal in optimale staat blijven wanneer deze procedure tenminste eenmaal per maand wordt doorlopen, of vaker als de hardheid van het water dit vereist. Aanbeveling:
- Vul het waterreservoir maximaal (14).
- Voeg de inhoud van een bijgeleverd pakket reinigingsmiddel toe aan het waterreservoir.

**WAARSCHUWING: Gebruik geen azijn of ander reinigingsmiddel om de procedure voor zelfreiniging van dit apparaat te doorlopen. Het reinigingsmiddel kan het apparaat beschadigen.**

- Steek de stekker in het stopcontact.
- Plaats een voldoende grote kom onder de koffie-uitloop.
- Druk in de stand-by stand de knop ON/OFF (G) en de espresso knop(J) tegelijk gedurende 5 seconden in. Er klinkt een pieptoon en de pictogrammen (E) en espresso (J) knipperen.
- Druk op de espresso knop (J) om de start van de reinigingsprocedure te bevestigen. Druk op de ON/OFF knop (G) om terug te keren in de stand-by stand.
- Het pictogram (E) blijft knipperen om aan te geven dat het apparaat de automatische reinigingsprocedure doorloopt. (Let op: houd lichaamsdelen / de huid uit de buurt van het hete water).
- Wanneer al het water van het reservoir verbruikt is, blijven de pictogrammen (A) (te weinig water) en espresso (J) knipperen. Giet de rest van de oplossing uit het waterreservoir (14) en vul het reservoir met kraanwater to het MAX niveau. Wanneer men het gevulde reservoir terug plaatst, zal het pictogram Te weinig water (A) uitgaan. Vervolgens gaat het apparaat verder met de ontkalkingsprocedure, waarbij het eerst de helft van het water in het reservoir verbruikt, ongeveer 1 minuut pauzeert, en vervolgens de rest van het water verbruikt.
- Wanneer de automatische reiniging voltooid is, gaat het apparaat automatisch uit

**Opmerking: het is belangrijk dat de ontkalkingsprocedure geheel doorlopen wordt; wees geduldig en controleer dat het apparaat inderdaad automatisch uitschakelt na afloop.**

### FUNCTIE SYSTEEM LEGEN

- Het wordt aanbevolen de functie Systeem Legen te gebruiken wanneer men het apparaat langere tijd niet zal gebruiken, ter bescherming tegen bevriezing, of voordat men het apparaat laat repareren.
- Houd in de stand-by stand de ON/OFF knop (G) en de knop voor milde koffie (K) tegelijk gedurende 5 seconden ingedrukt.
- Het pictogram Systeem Legen (F) knippert.
- Verwijder het waterreservoir uit het apparaat. Het pictogram Systeem Legen (F) licht continu op om aan te geven dat de procedure Systeem Legen in voortgang is. Druk op de knop ON/OFF (G) voordat u het waterreservoir (14) verwijdert om terug te keren in de stand-by stand.
- Wanneer de procedure Systeem Legen voltooid is, gaat het apparaat automatisch uit.

**Belangrijk: Wanneer u de koffiemachine weer in gebruik neemt nadat de procedure SYSTEEM LEGEN doorlopen is, druk op de knop voor heet water (I) totdat er water uit het stoompijpje komt (5).**

### HANDMATIG SPOELEN

- Men kan het apparaat handmatig spoelen om de koffie-uitloop na gebruik te reinigen. Het wordt ook aanbevolen het apparaat handmatig te spoelen als het gedurende langere tijd niet gebruikt is. Procedure:
- Houd in de stand-by stand tegelijk de ON/OFF knop en de knop voor heet water (I) ingedrukt.
- De knop voor heet water (I), de knop voor espresso (J) en de knop voor milde koffie (K) gaan uit. Er loopt een kleine hoeveelheid water uit de koffie-uitloop (9), waarmee de leidingen gereinigd worden.

**Let op, gevaar: het water dat uit de koffie-uitloop loopt is heet en loopt in de druppelbak eronder. Vermijd contact met eventuele waterspatten.**

- Na spoelen keert het apparaat terug in de stand-by stand.

#### REINIGING VAN HET APPARAAT

- Trek de stekker van de voedingskabel (15) uit het stopcontact.
- Giet de interne (3) en externe (1) druppelbak leeg.
- Reinig watervlekken op het apparaat met een vochtige doek of een niet schurend schoonmaakmiddel.

**WAARSCHUWING: Gebruik geen schuurmiddelen, azijn of ontkalkingsmiddelen, behalve de reinigingsmiddelen die bij het apparaat geleverd zijn.**

#### REINIGING VAN DE UITVOER VAN DE GEMALEN KOFFIE.

- Bij de uitgang van de molen naar de zetgroep (17), kan de gemalen koffie blijven kleven aan de wand van de koffieleiding naar de zetgroep (17) en zich daar na langdurig gebruik ophopen. Het wordt aanbevolen de uitgang van de molen te reinigen om ervoor te zorgen dat de gemalen koffie de zetgroep kan bereiken.
- Druk op de onderkant van de onderhoudsklep (Fig. 2)
- Verwijder de onderhoudsklep (Fig. 3)
- Druk op de knoppen waarmee de zetgroep vrij komt (Fig. 4).
- Verwijder de zetgroep (Fig. 5)
- Gebruik de het borsteltje (18) om de uitgang van de gemalen koffie te reinigen (Fig. 12)

#### STORINGEN VERHELPEN

PROBLEEM	OORZAAK	OPLOSSING
Het apparaat werkt niet	Het apparaat is niet aangesloten op het lichtnet.	Steek de stekker in het stopcontact en druk op de aan/uit knop. Controleer de kabel en het stopcontact
Het apparaat reageert niet of langzaam wanneer men op een functietoets op het bedieningspaneel drukt	Het apparaat heeft te lijden van elektromagnetische interferentie. Het bedieningspaneel is vuil.	Haal de stekker uit het stopcontact. Zet het apparaat na enige minuten weer aan Reinig het bedieningspaneel met de bijgeleverde doek.
De koffie is niet warm genoeg.	De koppen zijn niet voorverwarmd. De temperatuur van de zetgroep is te laag.	Spoel het apparaat tenminste 3 maal door voordat u koffie gaat zetten.
Er komt geen koffie uit de zetgroep.	Wellicht heeft men de functie Systeem Legen gebruikt.	Druk op de knop voor heet water totdat er water uit de buis komt.
De eerste kop koffie is slecht.	De eerste keer dat de molen gebruikt wordt, komt er niet voldoende koffie in de zetgroep terecht.	Gooi de koffie weg. De volgende koffie is van goede kwaliteit.
Er zit geen schuim op de koffie	De koffiebonen zijn niet vers.	Vervang de koffiebonen of koop een geschikt merk.
De drukknoppen reageren niet	Druk niet op de knoppen vanaf de voorkant van het apparaat	Druk op de onderkant van het pictogram van de drukknop vanaf de voorkant van het apparaat.
Het apparaat warmt erg langzaam op.	Er heeft zich veel kalk opgehoopt	Ontkalk de machine
Wanneer men het waterreservoir verwijdert, blijkt dat het waterniveau erg laag is, maar toch licht het pictogram (A) niet op.	De zone rond de aansluiting van het waterreservoir is vochtig.	Droog het water rond de aansluiting van het waterreservoir af.
De interne druppelbak raakt erg vol met water.	De koffie wordt te fijn gemalen en blokkeert de doorstroming van het water.	Stel de maling tijdens het malen in op een grovere stand.
De koffie wordt te langzaam of druppel voor druppel gezet.	De koffie wordt te fijn gemalen en blokkeert de doorstroming van het water.	Stel de maling tijdens het malen in op een grovere stand.
Het controlelampje voor te weinig koffie (B) knippert, maar er zitten nog koffiebonen in het koffiebonenreservoir (11).	De inwendige uitvoer voor gemalen koffie is geblokkeerd.	Doorloop de procedure van hoofdstuk (REINIGING VAN DE UITVOER VAN DE GEMALEN KOFFIE).
Het stoompijpje slaagt er niet in de melk op te schuimen.	Het stoompijpje is vuil of de opening in bovenkant van het stoompijpje (7), het stoompijpje (6), of in de metalen buis (5) is verstopt met melkresten.	Doorloop de procedure van hoofdstuk (DAGELIJKSE REINIGING VAN HET APPARAAT) om het stoompijpje te reinigen.

## Автоматична кафе машина СА4810













### ИЗПОЛЗВАНЕ И ГРИЖИ ЗА УРЕДА

- Не използвайте уреда при неправилно поставени приставки и филтри.
- Не включвайте уреда, ако в него няма вода.
- Не използвайте уреда при повредена система за включване/ изключване.
- Не движете уреда, докато се намира в работен режим.
- Спазвайте МАКСИМАЛНОТО И МИНИМАЛНОТО ниво.
- Изключете уреда от захранващата мрежа, когато не го използвате и преди да го почиствате.
- Изключете уреда от ел. мрежата преди да напълните резервоарчето с вода.
- Съхранявайте уреда далеч от досега на деца и/или хора с намалени физически, сензорни или умствени възможности, или такива без опит и познания за боравене с него.
- Не съхранявайте уреда, ако още не е изстинал.
- Използвайте уреда единствено с вода.
- Препоръчва се използването на бутилирана минерална вода, подходяща за питейни нужди.
- В никакъв случай не оставяйте включения уред без надзор. По този начин ще спестите енергия, а също и ще удължите живота на ел.уреда.

### ЗАПОЗНАЙТЕ СЕ С АВТОМАТИЧНАТА КАФЕ МАШИНА ОБЩО ОПИСАНИЕ

- 1 Външен поднос за отпадъци
- 2 Капак на подноса за отпадъци
- 3 Вътрешен поднос за остатъци
- 4 Контейнер за използваното кафе
- 5 Металическа тръба
- 6 Дюза за подаване на пара
- 7 Горна част на дюзата
- 8 Светлинен индикатор за парата
- 9 Регулируем изход за кафе
- 10 Контролно табло
- 11 Контейнер за кафе на зърна de café en grano
- 12 Капак на контейнера за кафето на зърна
- 13 Осветление за чашата
- 14 Контейнер за вода
- 15 Захранващ кабел
- 16 Сервизна вратичка
- 17 ПЪЛНЕНЕ С КАФЕ
- 18 Четчица за почистване

### КОНТРОЛНО ТАБЛО

-  А При примигване: ниско равнище на водата/ отсъства контейнерът за вода (14)
-  В Отсъства кафе на зърна
-  С Свети непрекъснато: контейнерът за използвано кафе (4) е пълен  
С вети с прекъсвания: Отсъства подноса за капкосъбиране (3) / контейнера за използвано кафе (4)
-  D Свети непрекъснато: отсъства блокът за кафе (17) или е лошо поставен  
Свети с прекъсвания: сервизната вратичка (16) е отворена или не е правилно поставена.
-  E Свети непрекъснато: изисква да се проведе обезкацифициране  
Свети с прекъсвания: извършва се декалцификация
-  F Изпълнява се функция "Празна система"
-  G Бутон ON/OFF
-  H Бутон "Пароподаване".
-  I Бутон "Гореща вода".
-  J Бутон "Кафе еспресо"
-  K Бутон "Слабо кафе"
-  L Бутон "Предпочитана функция"

### ПРИНАДЛЕЖНОСТИ

- Кашонът включва следните принадлежности:
- Пакети продукт за декалциране с цел самопочистването на уреда.
  - Кърпа за почистване на контролното табло.
  - Почистваща четка.

### ИНСТАЛИРАНЕ НА МАШИНАТА

- Отстранете от уреда всякакво покриващо покритие, залепени материали или всякакъв друг опаковъчен материал.
- Изберете надеждна и укрепена повърхност, с леснодостъпен източник на ток, и позволете минимално отстояние от двете страни на машината.
- Вкарайте външния поднос за капкосъбиране (1) Монтажът е улеснен посредством магнити. Уверете се, че е добре закрепена.
- Напълнете контейнерът за вода (14), като се справите с "ПЪЛНЕНЕ НА КОНТЕЙНЕРА ЗА ВОДА"
- Напълнете с кафе контейнера за кафе на зърна (11) (ВИЖТЕ "ПЪЛНЕНЕ НА КОНТЕЙНЕРА ЗА КАФЕ НА ЗЪРНА").
- Развийте и разпънете захранващия кабел (15) и вкарайте щепсела в контакта, разположен в задната част на уреда. Вкарайте другия край на захранващия кабел в стенен контакт с подходящо захранващо напрежение.

### ЕЖЕДНЕВНА УПОТРЕБА

#### ПРИГОТВЯНЕ НА КАФЕ

- Включете уреда, натискайки бутона за вкл./изкл (G).
- При включването му, уредът се промива автоматично. Това става и при изключването му, при изключен бутон за автоматичен режим. Поставете съда под регулируемия изход за кафе (9), преди да го включите или изключите.

#### ОПЦИЯ "ДЕАКТИВИРАНЕ И САМОПОЧИСТВАНЕ"

Както винаги, можете да извършите почистването автоматично (РЪЧНО ПРОМИВАНЕ). Ако прецените, че опцията "Самопочистване" е дразнеща, може да я анулирате като режим по следния начин:

Отворете и извадете сервизната вратичка (16) (Виж Fig. 2 и 3)

Дръжте натиснат бутон "ON/OFF" в продължение на няколко секунди, докато чуete две изпиуквания.

Това указва, че режимът "Самопочистване" се е прекратил.

Ако желаете да го включите пак, повторете същата операция, докато чуete двойно изпиукване.

- Уредът влизав изчаквателен режим.
- Поставете чаша под изхода за кафе (9) и нагласете височината на изхода, докато съвпадне. В зависимост от размера на чашата (по-висока или по-ниска), можете да изтеглите подноса за капкосъбиране (1) или да нагласите положението му по начина, посочен във Fig.1
- В зависимост от предпочитания от Вас вкус кафе, натиснете бутона за силно кафе (J) или бутона за слабо кафе (K).
- Натиснатият бутон за кафе светва и продължава да свети, като по този начин указва, че уредът приготвя кафето.
- Докато кафето се приготвя, осветлението на чашата (13) е активирано.
- Когато уредът влезе в режим на изчакване, кафето е готово за консумация.

**Препоръка:** Бутонът за силно кафе (J) се препоръчва за кафе еспресо. Можете да определяте количеството кафе посредством бутоните "J", "K", "L". За целта направете справка с раздел "ДРУГИ КОНФИГУРАЦИИ"/ "Количество кафе и вода".

**Бележка:** Натиснете бутона за топла вода (I) (направете справка с раздел "Гореща вода"), за почистване на кафе машината преди първата употреба.



## ПЪЛНЕНЕ НА КОНТЕЙНЕРА ЗА ВОДА

- При примигване на изображение (А), контейнерът за вода (14) се намира в положение на ниско равнище на водата и изисква да бъде напълнен.
- Повдигнете контейнера за вода (14), като използвате капака като ръкохватка.
- Изплакнете водния контейнер с прясна вода, след което напълнете контейнера до максимално равнище. Накрая го поставете отново в машината. Уверете се, че е добре поставен.
- Бележка: с цел да избегнете преливането на вода от водния контейнер, не използвайте друг съд за наливане на вода напърано в уреда.

**ПРЕДУПРЕЖДЕНИЕ: В никакъв случай не пълнете водния контейнер с хладка, топла вода, газирана вода или каквато и да друга течност, която би повредила водния контейнер.**

## ПЪЛНЕНЕ НА КОНТЕЙНЕРА ЗА КАФЕ НА ЗЪРНА

- Когато изображението (В) примигва, уредът следва да се напълни с кафе на зърна:
- Отстранете капака (12) от контейнера за кафе на зърна (11).
- Внимателно изсипете в него кафеените зърна.
- Поставете отново капака в контейнера (11)

**ПРЕДУПРЕЖДЕНИЕ: Пълнете контейнера за кафе на зърна (11) САМО с кафеени зърна. Ако сторите това със смляно кафе, карамелизирано такова или каквито и да било други предмети, това може да повреди машината.**

## ПРИГОТВЯНЕ НА РАЗПЕНЕНО МЛЯКО ЗА КАФЕТО

- Тъй като температурата на парата е по-висока от тази на кафето еспресо, кафето следва да бъде направено, преди приготвяне на разпененото мляко. В противен случай кафето еспресо може да прегори.
- Приготвяне на кафе с голяма чаша.
- Завъртете дюзата за пара (6) в посока капкосъбирация поднос (1).
- Натиснете бутон за пара (Н). Светлинният индикатор за пароподаване (8) ще светне. При това положение уредът се загрева и изтегля известно количество остатъчна вода към капкосъбирация поднос или към друг някакъв съд.
- Когато светлинният индикатор (8) престане да примигва и започне да свети непрекъснато, поставете съд с мляко под дюзата за пара и потопете тази дюза на около 5 см в контейнера.
- Натиснете отново бутон за подаване на пара (Н).
- Ако желаете да разпените кафето, направете следното: Докато парата загрева млякото, започнете да движите контейнера за мляко нагоре и надолу, без да изваждате тръбата за мляко.
- Млякото ще започне да се загрева и по него ще се появи кремообразна пяна.
- Когато млякото е достатъчно загреято и с пяна, натиснете отново бутон за пароподаване (Н), за да спрете пароподаването.
- Използвайте влажна кърпа, за да почистите капака на дюзата и металната тръба. Направете справка с раздел "ЕЖЕДНЕВНО ПОЧИСТВАНЕ НА УРЕДА"
- Излейте разпененото мляко в кафето.
- По този начин можете да се насладите на кафе тип "капучино"

## ГОРЕЩА ВОДА

- При натискане на бутон "Гореща вода", уредът започва да подава гореща вода. Бутонът за гореща вода и светлината (8) светват. Това означава, че уредът загрева водата. Когато бутонът за гореща вода (I) и светлинният индикатор (8) се изключат, водата е готова за подаване.

## РЕЖИМ "ПРЕДПОЧИТАНО КАФЕ"

- Можете да използвате функция "Предпочитано кафе", за да запомните някой избор на допълнително количество за слабо кафе, силно кафе или кафе с много мляко (Добавъчен само един от трите вида)

## НАГЛАСЯНЕ НА "ПРЕДПОЧИНО КАФЕ"

- a) Натиснете и дръжте натиснат бутон "Предпочитано" (L) в продължение на 2 сек. Ще започнат да примигват бутоните за слабо кафе (K), кафе еспресо (J) и за гореща вода (I). Можете да натиснете който и да е от тях, за да запомните желаното количество.
- b) При избиране на един от тези бутони за еспресо, за слабо кафе или за вода, той остава неподвижен и кафето започва да изтича. Тогава НЕЗАБАВНО следва да натиснете и задържите натиснат бутон за вода, за да може течността да продължи да изтича. Течността спира да изтича при натискане на бутон за еспресо. Количеството кафе остава запомнено.

## УПОТРЕБА НА РЕЖИМ "ПРЕДПОЧИТАНО КАФЕ"

- След като програмирате режима "Предпочитано кафе", когато натиснете бутон на "Предпочитан режим" ще започне да излиза запомнената предпочитана напитка.

## ЕЖЕДНЕВНО ПОЧИСТВАНЕ НА УРЕДА

- Правилното почистване и поддръжка на уреда са много важни за удължаване полезния му живот.

## ПОЧИСТВАНЕ НА БЛОКА ЗА КАФЕ

- Отстранете външния капкосъбиращ поднос (1).
- Изпразнете капкосъбирация поднос от вода и го почистете със свежа вода. След това го извадете.
- Изтеглете вътрешния поднос за отпадъци (3) и контейнера за използвано кафе (4).
- Изпразнете контейнера за отпадъци кафе и го почистете със прясна вода. След това го извадете.

**Бележка: Когато изображение (С) е включено, следва да изпразните контейнера за остатъци кафе.**

- Натиснете отдолу сервисната вратичка (16) (Fig 2).
- Извадете сервисната вратичка (Fig 3).
- Натиснете бутоните за освобождаване на блока за кафе (17) (в оранжев цвят) (Fig 4).
- Извадете блока за кафе (17) (Fig 5).
- Измийте блока за кафе с течаща вода. Впоследствие, подсушете добре блока за кафе.
- Отново поставете блока за кафе (17) на неговото първоначално място и отново поставете сервисната вратичка (16) в първоначалното положение.
- Бележка: Когато изображение (D) светне постоянно, това означава, че блокът за кафе (17) не е поставен или инсталиран правилно. Примигващо изображение (D) означава, че сервисната вратичка (16) не е поставена или е поставена неправилно.
- Поставете контейнера за отпадъци (4) във вътрешния поднос за отпадъци (3), след което го поставете в първоначалното му положение.

**Бележка: При примигващо изображение (С) чекмеджето за отпадъци (4) НЕ е поставено.**

- Поставете външния капкосъбиращ поднос (1) в първоначалното му положение.

## ЗА ПОЧИСТВАНЕ НА СИСТЕМАТА НА ПАРОПОДАВАНЕ

- Деблокирайте капака на дюзата (6), като я завъртате наляво. (понякога ще се наложи използването на инструмент от рода на клещи)
- Изтеглете металната тръба (5) надолу, за да демонтирате горната част на дюзата и металната тръба (Fig. 7)
- Измийте капака на дюзата (6) с хладка течаща вода, като почистите отвора с влакно от четка или игла (fig 8).
- Почистете металната тръба (5) с хладка течаща вода, използвайки влакно от четка или игла, за да почистите отвърстието (Fig 9).
- Отново поставете металната тръба (5) в дюзата за пара (6). След това я натиснете нагоре, за да поставите горната част на дюзата (7). Завъртете тръбата надясно, за да го блокирате (Fig 10).



## ИЗКЛЮЧВАНЕ НА МАШИНАТА

- Изключвайте машината, натискайки бутона "ON/OFF" (G)

## САМОИЗКЛЮЧВАНЕ

- Уредът е снабден със самоизключване. Според избрания режим, уредът има различни времена за самоизключване. (ВИЖТЕ "Други конфигурации – "Избор на режим".

## ДРУГИ КОНФИГУРАЦИИ

### ВЪВЕЖДАНЕ НА КОЛИЧЕСТВОТО КАФЕ/ТОПЛА ВОДА

- Можете да запомните желаното количество кафе за кафе еспресо или слабо кафе, а също, и на гореща вода от 25 ml. до 250 ml.
- За задаване на желаното количество течност, при приготвяне на кафето (било силно кафе (J) или слабо кафе (K)) или гореща вода (I), натиснете и незабавно след това дръжте натиснат съответния бутон. Уредът ще продължи да прави чашата кафе.
- Когато количеството кафе достигне желаното, отпуснете бутона. Чуват се две изсвирвания, указващи, че количеството кафе се запомня.

### НАГЛАСЯНЕ НА СМИЛАНЕТО (FIG. 11)

- Мелничката може да бъде нагласена така, че да съответства на изпичането. За целта завъртете контролера за нагласяне на смилането, разположен на конуса на уреда. (fig. 11):
- За нагласяне размера на смилане, можете да завъртите бутона за нагласяне ВИНАГИ, докато мелничката се намира в процес на смилане на кафето.

### ВНИМАНИЕ! В никакъв случай не извършвайте настройки на мелничката, ако същата не е в работен режим. Така може да я повредите.

- Точките върху контролера за настройване указват посоката на въртене, според това, дали желаете смилането да е по-ситно или по-едро. ,

### ИЗБОР НА КОНФИГУРАЦИЯ

- Машината има три конфигурации: "По подразбиране", режим "ЕКО" и режим "Бърз" Режимът "ЕКО" позволява да се спести повече енергия. Режимът "Бърз" се използва за по-бързо приготвяне на кафето, в сравнение с режим "По подразбиране".
- По-долу има таблица с активните функции при всеки от тези режими.

	Режим "ЕКО"	Режим "Бърз"	Режим "По подразбиране"
Осветление излизане на кафето	Не	Да	Да
Предварително извличане	Да	Не	Да
Време за самоизключване	10 min	30 min	20 min
Памет обем голяма чаша за кафе	Да	Да	Да

\* Бележка: Какво представлява предварителното извличане? Когато помпата започне да действа се наблюдава кратко спиране. По време на това спиране смляното кафе се овлажнява в блока за кафе, преди да протече пълното извличане. Овлажняването разширява смляното кафе в блока за кафе. По този начин се увеличава задържането при преминването на течността; увеличава се и работното налягане, което спомага за извличане на всички масла и целия аромат от смлените зърна.

### ЗА ИЗБИРАНЕ НА РЕЖИМА:

- Докато машината се намира в режим на изчакване, натиснете и дръжте натиснат в продължение на 5 секунди бутон "ON/OFF" (G). Същият започва да примигва. След това го пуснете и преминете към следващия етап.

- Изображението "ON/OFF" (G) започва да примигва, и следните бутони дават поредица от указания:
- За да научите в какъв режим се намирате, долната таблица посочва какво се появява при различните режими.

	Изображение за гореща вода (I)	Изображение за кафе еспресо (J)	Изображение за слабо кафе (K)
В режим "ЕКО"	Светлинен индикатор "ON"	Примигва	Примигва
В режим "Бърз"	Примигва	Светлинен индикатор "ON"	Примигва
В режим "По подразбиране"	Примигва	Примигва	Светлинен индикатор "ON"

- Ако желаете да промените режима, за кафе еспресо натиснете бутона за гореща вода (I), за режим "ЕКО" натиснете бутона за кафе еспресо (J) за режим "Бърз" и, най-накрая, бутона за слабо кафе (L) за конфигурацията по подразбиране. Ще чуете две изсвирвания, указващи, че се избира режима. (Бележка: ако междувременно натискате бутона за включване на някой от режимите, уредът не ще реагира).
- Ако желаете да останете на същата конфигурация без промени, натиснете отново (G) "ON/OFF" или изчакайте 5 секунди, за да може машината да се върне в състояние на изчакване.

## ПОЧИСТВАНЕ И ПОДДРЪЖКА

### САМОПОЧИСТВАНЕ

- Когато изображението (E) примигва, това означава, че следва да се включи в режим "самопочистване". Уредът ще се намира в изправно състояние, ако тази операция се осъществява регулярно най-малко веднъж или повече от веднъж месеца, в зависимост от твърдостта на използваната вода. За целта се препоръчва:
- Напълнете изцяло контейнера за вода (14).
- Изсипете в контейнера за вода един пакет от почистващия препарат, включен в опаковката.

**ВАЖНО! Не използвайте оцет или друг почистващ препарат за осъществяване самопочистването на този уред. При такова положение е възможно почистващият препарат да повреди уреда.**

- Включете уреда.
- Поставете достатъчно голям съд под изхода за кафе.
- Докато уредът се намира в изчаквателен режим, продължавайте да натискате в продължение на 5 секунди (G) ("ON/OFF"), едновременно с бутона за кафе еспресо (J). Ще се чуе изпукване, и изображенията (E) и кафе еспресо (J) ще запримигват.
- Натиснете бутона за кафе еспресо (J), с което потвърждавате започването на процеса на почистване. За да се върнете на положение "изчакване", натиснете бутона (G) ("ON/OFF").
- Изображение (E) ще продължи да примигва. Това указва, че уредът извършва процеса на самопочистване. Внимание: Дръжте тялото си/кожата си надалеч от горещата вода!
- Когато цялата вода в контейнера бъде подадена, изображенията (A) ("Няма вода") и "Кафе еспресо" (J) ще продължат да примигват. Извадете остатъка от разтвора от контейнера за вода (14) и го напълнете с вода от крана до равнище MAX. След напълването и поставянето отново на контейнера, изображението "Няма вода" (A) ще се изключи. След това уредът ще продължи процеса на декалциране. Отначало ще използва водата в половината на контейнера за вода, след това ще изчака в продължение на 1 минута и ще продължи, докато изчерпи останалата в контейнера вода.
- Уредът изключва от само себе си при приключване на самопочистването.

**Бележка: За да осигурите изправен процес на декалциране, докато същият протича проявете търпение и изчакайте уредът да се изключи от само себе си.**

### ФУНКЦИЯ "ПРАЗНА СИСТЕМА"

- Прилагането на тази функция се препоръчва преди използването на уреда след дълъг период без употребата му, като защита срещу замръзване и преди да се обърнете към техник за поправка.
- В положение на изчакване ("standby"), натиснете и дръжте натиснат в продължение на 5 секунди бутона (G) "ON/OFF" и, едновременно с това, бутона за слабо кафе (K).
- Изображението (F) за празна система ще заприимгва.
- Извадете водния контейнер от уреда. Ще светне непрекъснато изображението за празна система (F). Това показва, че процесът "Празна система е в ход. За да се върнете в състоянието на изчакване, можете да натиснете бутона (G) ("ON/OFF"), преди да оттеглите контейнера за вода (14).
- Когато функцията "празна система" приключи, уредът се изключва от само себе си.

**ВАЖНО: След осъществяването на функция "Празна система", когато отново използвате кафе машината, натиснете бутона за гореща вода (I) докато от дюзата (5) започне да излиза вода.**

#### РЪЧНО ПРОМИВАНЕ

- Можете да извършите ръчно промиване на уреда, за да прочистите изхода на кафето след използването на машината. Също така, препоръчва се да се извършите ръчно промиване, ако уредът не е бил използван дълго време. За целта постъпете по следния начин:
- В положение "изчакване" натиснете и дръжте натиснат бутон "ON/OFF" едновременно с бутона за гореща вода (I).
- Бутонът за гореща вода (I), бутонът за кафе еспресо (J) и бутонът за слабо кафе (K) ще се изключат. От изхода за кафе (9) ще излезе малко вода, която прочиства каналите на уреда.

**ВНИМАНИЕ! Водата, излизаща от дюзата за кафе е гореща и се събира в капкосъбирателния поднос отдолу. Старайте се да избегнете допир с пръски от водата.**

- След промиването, уредът се връща в състояние на изчакване.

#### ПОЧИСТВАНЕ НА УРЕДА

- Изключете захранващия кабел (15) от електроконтакта.
- Изпразнете вътрешния (3) и външния капкосъбиращи подноси (1).
- За почистване на петната от вода по уреда, Използвайте навлажнена кърпа или ненадракваш почистващ апарат.

**ВАЖНО! В никакъв случай не използвайте абразивни вещества, оцет или налипопочистващи препарати, невключени в кутията за почистване на уреда.**

#### ПОЧИСТВАНЕ НА ИЗХОДА ЗА СМЛЯНО КАФЕ.

- След дълго използване, при излизането от мелничката към блока за кафе (17), смляното кафе може да се налепи по стените на изходния канал към блока за кафе (17). Препоръчваме да почистите изхода, като следвате канала, за да се уверите, че смляното кафе ще може да достигне до кафе машината.
- Натиснете върху долната част на сервисната вратичка (Fig 2)
- Извадете сервисната вратичка (Fig 3)
- Натиснете освобождаващите блока за кафе бутони (Fig 4)
- Извадете блока за кафе (Fig 5)
- За почистване на изхода от прах, използвайте почистващата четка (18) (Fig 12)

#### РАЗРЕШАВАНЕ НА ПРОБЛЕМИ

ПРОБЛЕМ	ПРИЧИНА	РЕШЕНИЕ
Уредът не работи	Уредът не е включен към електрическата мрежа.	Включете и натиснете прекъсвача. Проверете състоянието на кабела и щепсела.
Няма реакция, или при редица опити се бави при натискане на бутона за функция върху таблото.	Уредът се намира под електромагнитно влияние. Нечистотии върху таблото .	Изключете уреда от мрежата. След изтичането на няколко минути го включете отново. Почистете таблото с кърпата, доставена с уреда.
Кафето не е достатъчно горещо.	Чашите са недостатъчно затоплени предварително. Блокът за приготвяне на кафе е прекалено студен.	Преди да пригответе кафето, промийте уреда най-малко трикратно.
Кафето не излиза от изхода.	Функцията "Празна система" може да е била използвана преди това.	Натиснете бутона за гореща вода, докато от тръбата започне да излиза вода.
Първата чаша кафе е лошокачествена.	Първото смилане на кафето не вкарва достатъчно кафе в блока за приготвянето му.	Изхвърлете кафето. Следващите кафета ще имат високо качество.
Кафето няма каймак.	Кафеените зърна не са пресни.	Сменете и използвайте кафе на зърна от подходяща марка.
Бутоните за докосване не са чувствителни	Не натискате допирния бутон от фронтално положение.	Натиснете долната част на изображението на допирния бутон от челната част на уреда.
Уредът се загрева за прекалено дълго време.	Натрупало се е прекалено голямо количество котлен камък	Пристъпете към декалциране на машината
При изтегляне на контейнера за вода, равнището на водата е ниско, а същевременно изображение (A) не задейства алармата.	Мястото близо до конектора на контейнера за вода е влажно.	Почистете вродата около конектора на контейнера за вода.
Вътрешният капкосъбиращ поднос се пълни с прекалено много вода.	Кафето е смляно прекалено наситно, и това не позволява на водата да премине.	По време на процеса на смилане, нагласете едрината на смилане с една степен по-едро.
Кафето излиза бавно, и то капка по капка.	Кафето и смляно прекалено надребно и не позволява на водата да премине.	Нагласете едрината на кафето с една степен по-висока по време на процеса на смилане на кафе.
Индикаторът за отсъствие на кафе (B) примигва, но в контейнера (11) все още има кафе.	Вътрешният изход за кафе е задръстен.	Следвайте стъпките от раздел ("ПОЧИСТВАНЕ НА ИЗХОДА ЗА СМЛЯНО КАФЕ").
Невъзможно е млякото да бъде разпенено с дюзата за пароподаване.	Дюзата е замърсена или пък е замърсен отворът на горната дюза за подаване на пара (7), или пък има остатъци от мляко по накрайника за пара (6) или по металната тръба.	Следвайте стъпките от раздел ("ЕЖЕДНЕВНО ПОЧИСТВАНЕ НА УРЕДА") за почистване на дюзата за пара.

هام: لا تستخدم أبداً عوامل كاشطة أو الخل أو مزيج الترسبات التي لم يتم تضمينها في صندوق تنظيف الجهاز.

## تنظيف مخرج البن المطحون.

عند الخروج من المطحنة، في اتجاه مجموعة القهوة (٧١)، يمكن ضرب البن المطحون في جدار قناة مخرج المسحوق باتجاه مجموعة القهوة (٧١) بعد استخدامه لفترة طويلة. يقترح تنظيف المخرج باتجاه القناة للتأكد من أن البن المطحون يمكن أن يصل إلى صانعة القهوة.

اضغط على الجزء السفلي من باب الخدمة (Fig ٣)

قم بإزالة باب الخدمة (Fig ٣)

اضغط على أزرار تحرير المجموعة (Fig ٤)

قم بإزالة مجموعة القهوة (Fig ٥)

استخدم فرشاة التنظيف (٨١) لتنظيف مخرج المسحوق (Fig ٢١)

## حل المشاكل

المشكلة	السبب	الحل
الجهاز لا يعمل	الجهاز غير موصول بالتيار الكهربائي.	- اربط القابس واضغط على المفتاح. - تحقق من السلك والقابس.
لا توجد استجابة أو يتأخر في عدة محاولات عند الضغط على مفتاح الوظيفة في اللوحة	- الجهاز تحت تداخل كهرومغناطيسي. - الأوساخ على اللوحة.	- افصل قابس الجهاز. أعد التشغيل بعد بضع دقائق - نظف اللوحة بقطعة القماش المرفقة.
القهوة ليست ساخنة بما فيه الكفاية.	- لم يتم تسخين الفناجين مسبقاً. - وحدة التحضير باردة جداً.	- اشطف الجهاز ٣ مرات على الأقل قبل تحضير القهوة.
القهوة لا يمكن أن تخرج من المخرج.	ربما تم استخدام وظيفة النظام الفارغ من قبل.	اضغط على زر الماء الساخن حتى يخرج الماء من الأنبوب.
فنجان القهوة الأول ذو جودة رديئة.	الطحن الأول للمطحنة، لا يصب ما يكفي من البن في وحدة التحضير.	ارم القهوة. القهوة التالية ستكون ذات جودة جيدة.
القهوة تخرج دون كريم	- حبوب البن ليست طازجة.	قم بتغيير أو استخدام العلامة التجارية المناسبة من حبوب البن.
أزرار اللمس ليست حساسة	لا تضغط على زر اللمس من الموضع الأمامي للجهاز	اضغط على الجزء الأسفل من أيقونة زر اللمس من الموضع الأمامي للجهاز.
يستغرق الجهاز وقتاً أطول من اللازم للتسخين.	لقد تراكم الكثير من الكلس	اشرع بإزالة الكلس من الجهاز
عند إزالة خزان الماء، يكون مستوى الماء منخفضاً جداً ولكن الأيقونة (A) لا تقوم بتفعيل التنبيه.	المنطقة القريبة من موصل خزان الماء رطبة.	نظف الماء من حول موصل خزان الماء.
تمتلئ صينية التنقيط الداخلية بالكثير من الماء.	البن مطحون ناعم جداً ويمنع الماء من الخروج.	اضبط نعومة البن إلى درجة أكثر خشونة أثناء عملية الطحن.
القهوة تخرج ببطء شديد أو بالتقطير.	البن مطحون ناعم جداً ويمنع الماء من الخروج.	اضبط نعومة القهوة إلى درجة أكبر أثناء عملية الطحن.
مؤشر نقص البن (B) يومض، ولكن لا يزال هناك حبوب البن في داخل الوعاء (١١).	المخرج الداخلي للبن المطحون مقلد.	اتبح الخطوات في القسم خامساً. (تنظيف مخرج البن المطحون).
لا يمكن الحصول على رغوة الحليب مع فوهة البخار.	الفوهة متسخة أو فتحة فوهة البخار العلوية (٧) أو فوهة البخار (٦) أو الأنبوب المعدني (٥) مسدودات ببقايا الحليب.	اتبح الخطوات في القسم سابعاً (التنظيف اليومي للجهاز) لتنظيف فوهة البخار.

## التنظيف اليومي للجهاز

تعد عملية تنظيف الجهاز وصيانته مهمة جدًا لإطالة عمره الافتراضي.

## تنظيف مجموعة القهوة

- قم بإزالة صينية التنقيط الخارجية (١).
- أفرغ الماء من صينية التنقيط في حوض المغسلة واغسلها بالماء البارد. جففها بعد ذلك.
- اسحب إلى الخارج صينية البقايا الداخلية (٣) ووعاء ثفل القهوة (٤).
- أفرغ وعاء ثفل القهوة واغسله بالماء البارد. جففه بعد ذلك.
- ملاحظة: عندما تضيء الأيقونة (C)، فإنه يجب تفريغ الحاوية من ثفل القهوة.

اضغط على باب الخدمة (٦١) من تحت (Fig ٢).

قم بإزالة باب الخدمة (Fig ٣).

اضغط على أزرار تحرير مجموعة القهوة (٧١) (اللون البرتقالي) (Fig ٤).

قم بإزالة مجموعة القهوة (٧١) (Fig ٥).

اغسل مجموعة القهوة بالماء الجاري. بعد ذلك، جفف المجموعة جيدًا.

أدخل مجموعة القهوة (٧١) من جديد في موضعها الأصلي وأعد تثبيت باب الخدمة (٦١) في موقعه الأصلي. ملاحظة: عندما تضيء الأيقونة (D) بشكل دائم، فإنها تشير إلى أن مجموعة القهوة (٧١) غير موضوعة أو أنها مثبتة بشكل غير صحيح. عندما تومض الأيقونة (D)، فإنها تشير إلى أن باب الخدمة (٦١) ليس موضوعاً أو أنه موضوعاً بشكل غير صحيح. ضع حاوية الثفل (٤) في صينية البقايا الداخلية (٣) وأعدّها في موضعها الأصلي. ملاحظة: عندما تومض الأيقونة (C)، فإن درج الثفل (٤) غير موضوع. ضع صينية التنقيط الخارجية (١) في موضعها الأصلي

## لتنظيف نظام البخار

افتح قفل غطاء الفوهة (٦) بتدويره إلى اليسار. (في بعض الأحيان قد تحتاج إلى أداة نوع كمامة) ثم اسحبه لأسفل لإزالته (Fig ٦).

اسحب الأنبوب المعدني (٥) إلى أسفل ل فك الجزء العلوي من الفوهة والأنبوب المعدني (Fig ٧)

- اغسل غطاء الفوهة (٦) بالماء الدافئ الجاري واستخدم إبرة أو شعيرات فرشاة لتنظيف الفتحة (Fig ٨).

- اغسل الأنبوب المعدني (٥) بالماء الدافئ الجاري واستخدم إبرة أو شعيرات فرشاة لتنظيف الفتحة (Fig ٩).

- أعد تجميع الأنبوب المعدني (٥) في فوهة البخار (٦). ثم ادفع لأعلى لوضعه في الجزء العلوي من الفوهة (٧). وأدره إلى اليمين

لتفله (Fig ١٠).

## إطفاء الآلة

أطفئ الآلة عن طريق الضغط على زر ON/OFF (G)

## الإطفاء الذاتي

الجهاز مزود بميزة الإطفاء الذاتي. حسب الوضع الذي حددته سيكون لآلة وقت مختلف للإطفاء الذاتي. (راجع "D- الإعدادات الأخرى - ثالئاً اختيار الوضع").

## الإعدادات الأخرى

### ضبط حجم القهوة / الماء الساخن

يمكنك حفظ ذاكرة الحجم المرغوب من القهوة لإسبريسو أو القهوة الخفيفة، وكذلك الماء الساخن من ٥٢ مل إلى ٥٢ مل.

- لإعداد الكمية المرغوبة من السائل، عند تحضير القهوة (سواء أكانت قهوة قوية (I) أو قهوة خفيفة (K) أو الماء الساخن (I)،

اضغط على الفور واستمر بالضغط على الزر المقابل. سيستمر الجهاز في صنع فنجان القهوة.

- عندما يصل حجم القهوة إلى الحجم المطلوب، حرر الزر. سوف يصدر صوتين يدلان على أن حجم القهوة تم حفظه في

الذاكرة.

### ضبط الطحن (Fig ١١)

يمكنك ضبط المطحنة لتكييفها مع تجميع البن الخاص بك عن طريق تدوير مقبض تنظيم الطحن، الموجود في قادوس الصوب (Fig ١١):

- لتنظيم حجم الطحن، يمكنك تدوير زر الضبط، دائماً أثناء قيام المطحنة بطحن البن.

(تحذير: لا تقم أبداً بتنظيم الطحن عندما لا تعمل المطحنة. يمكن أن تلحق الضرر بالمطحنة).

- تشير النقاط الموجودة على مقبض التنظيم إلى اتجاه الدوران للحصول على طحن أنعم أو أخشن.

## اختيار الوضع

يحتوي الجهاز على ثلاثة إعدادات مختلفة: الإعدادات الافتراضية ووضع ECO الوضع السريع. في وضع ECO، يساعد الجهاز في توفير المزيد من الطاقة. في الوضع السريع، يمكن للمستخدم صنع قهوته أسرع من الإعدادات الافتراضية.

أدناه ستري جدولاً يحتوي على الوظائف النشطة لكل وضع

وضع ECO	الوضع السريع	الوضع الافتراضي
إضاءة خروج القهوة	لا تلمس أسطح الجهاز المعدنية عندما يكون قيد العمل.	نعم
التفيع الأولي	نعم	لا تلمس أسطح الجهاز المعدنية عندما يكون قيد العمل.
وقت الإطفاء الذاتي	10mins	30mins
ذاكرة حجم الفجان	نعم	نعم

\* ملاحظة: ما هو التفيع الأولي؟ عندما تبدأ المضخة بالعمل، يحدث توقف بسيط. وفي خلاله، يتم ترطيب القهوة المطحونة في مجموعة القهوة، مع كمية صغيرة من الماء قبل الاستخراج الكامل. وهذا يوسع تلك القهوة المطحونة داخل مجموعة القهوة.

مما يزيد من الاحتفاظ بمرور السائل، ويزيد من ضغط العمل، مما يساعد على استخراج جميع الزيوت والنكهة الكاملة للحبوب المطحونة.

## لتحديد الوضع:

أثناء وجود الجهاز في حالة الانتظار، استمر بالضغط على مفتاح ON/OFF (G) لمدة ٥ ثوانٍ، والذي سيبدأ بالوميض (G). ثم اتركه وانتقل إلى النقطة التالية

سوف تومض أيقونة ON/OFF (G) وستعطي الأزرار التالية سلسلة من المؤشرات:

لمعرفة في أي وضع هي، يشير الجدول أدناه إلى ما يظهر في الأوضاع المختلفة:

أيقونة الماء الساخن (I)	أيقونة قهوة إسبريسو (J)	أيقونة القهوة الخفيفة (K)
ضوء ON	يومض	يومض
يومض	ضوء ON	يومض
يومض	يومض	ضوء ON

لتغيير الوضع، اضغط على زر الماء الساخن (I) لوضع ECO، وزر قهوة إسبريسو (J) للوضع السريع وزر القهوة الخفيفة (L) للإعدادات الافتراضية. سوف يصدر صوتين في إشارة إلى أنه يتم تحديد الوضع. (ملاحظة: إذا في الأثناء، تضغط زر التشغيل لكل وضع، فلن يستجيب الجهاز).

إذا كنت ترغب في الحفاظ على الإعدادات دون تغييرات، فاضغط على (G) ON/OFF من جديد أو انتظر ٥ ثوانٍ حتى يعود الجهاز إلى حالة الانتظار.

## التنظيف والصيانة

### التنظيف الذاتي

عندما تومض الأيقونة (E)، فإنها تشير إلى أن الجهاز يجب أن يخضع للتنظيف الذاتي. سيقى الجهاز في أفضل الظروف إذا تم تنفيذ هذه الوظيفة على الأقل مرة واحدة في الشهر أو أكثر بانتظام، حسب عسورة المياه المستخدمة. يقترح:

املا خزان الماء تماماً (٤١).

أدرج حزمة من عامل التنظيف المرفق في التعبئة، في خزان الماء.

هام: لا تستخدم الخل أو أي عامل تنظيف آخر لإجراء التنظيف الذاتي لهذا الجهاز. قد يؤدي عامل التنظيف إلى تلف الجهاز.

أوصل قابس الجهاز.

ضع وعاء كبيراً بما فيه الكفاية تحت مخرج القهوة.

في حالة الانتظار، استمر بالضغط على ON/OFF (G) وزر قهوة إسبريسو (J) في نفس الوقت لمدة ٥ ثوانٍ. سوف يصدر صوت

صغير وسوف تومض الأيقونات (E) وقهوة إسبريسو (J).

اضغط على زر قهوة إسبريسو (J) لتأكيد بدء عملية التنظيف. للعودة إلى وضع الانتظار، اضغط على الزر ON/OFF (G).

سوف تستمر الأيقونة (E) بالوميض، مما يشير إلى أن الجهاز يقوم بعملية التنظيف تلقائياً. (انتباه: حافظ على الجسم/الجلد بعيداً عن الماء الساخن).

عندما يتم توزيع جميع المياه الموجودة في الخزان، ستظل الأيقونات (A) (نقص المياه) وقهوة إسبريسو (J) تومض. أخرج بقية

المحلول من خزان الماء (٤١) وأملأ خزان الماء من الصنبور حتى الوضع MAX. عندما تملأ الخزان وتضعه من جديد، ستنتفض أيقونة نقص الماء (A). بعد ذلك، سيستمر الجهاز في عملية إزالة الكلس، وسيستخدم أولاً نصف خزان الماء، ثم سينتظر حوالي دقيقة واحدة، وسيستمر حتى انتهاء الماء المتبقي في خزان المياه.

عند الانتهاء من التنظيف تلقائياً، سيتم إطفاء الجهاز تلقائياً

ملاحظة: للتأكد من أنه يمكن إكمال عملية إزالة الكلس، كن صبوراً أثناء العملية وتأكد من إطفاء الجهاز تلقائياً.

## وظيفة النظام الفارغ

يوصى باستخدام وظيفة النظام الفارغ قبل فترة طويلة من عدم الاستخدام، كحماية من التلج وقيل التحدث مع وكيل الإصلاح.

في حالة الانتظار، استمر بالضغط على زر ON/OFF (G) وزر القهوة الخفيفة (K) معاً لمدة ٥ ثوانٍ.

سوف تومض أيقونة النظام الفارغ (F).

أخرج خزان الماء من الجهاز. سوف تضيء أيقونة النظام الفارغ (F) بشكل دائم، مما يشير إلى أن عملية النظام الفارغ هي قيد

التشغيل. يمكنك الضغط على زر ON/OFF (G) قبل إزالة خزان الماء (٤١) للعودة إلى حالة الانتظار.

عند الانتهاء وظيفة النظام الفارغ، سيتوقف الجهاز تلقائياً

هام: بعد إجراء وظيفة النظام الفارغ، عند استخدام صانعة القهوة مرة أخرى، اضغط على زر الماء الساخن (I) حتى يخرج الماء من الفوهة (٥).

## الشطف اليدوي

يمكن إجراء دورة شطف يدوي لتنظيف مخرج القهوة بعد الاستخدام. يقترح أيضاً إجراء شطف يدوي إذا لم يتم استخدام الجهاز لفترة طويلة من الزمن. للقيام بذلك:

في وضع الانتظار، استمر بالضغط على زر ON/OFF وزر الماء الساخن (I) في نفس الوقت.

سوف يتطفئ زر الماء الساخن (I) وزر قهوة إسبريسو (J) وزر

القهوة الخفيفة (K). سيقوم مخرج القهوة (٩) بتوزيع كمية صغيرة من الماء الذي ينظف القنوات.

خطر: يكون الماء الذي يخرج من فوهة القهوة ساخناً ويتجمع في صينية التنقيط تحتها. تجنب ملامسة رش الماء.

بعد الشطف، سيعود الجهاز إلى حالة الانتظار.

## تنظيف الجهاز

. أفضل سلك الطاقة (٥١) بمأخذ التيار.

. أفرغ صينية التنقيط الداخلية (٣) والخارجية (١).

. استخدم قطعة قماش مبللة أو منظف لا يخدش، لتنظيف بقع الماء على الجهاز.

صانعة القهوة الأوتوماتيكية

## CA4810

## الاستخدام والعناية

- لا تشغيل الجهاز بدون ماء.
- لا تستعمل الجهاز إذا كان زر التشغيل / إيقاف لا يعمل.
- لا تحرك الجهاز أثناء ما يكون قيد الاستعمال.

- قم بمراعاة مؤشر المستوى MAX.

- أفضل قابس الجهاز من التيار الكهربائي عند عدم استعماله وقبل القيام بأي عملية تنظيف.
- احفظ هذا الجهاز بعيداً عن متناول الأطفال وأو الأشخاص المحاقين.
- لا تترك الجهاز أبداً متصلاً وبدون مراقبة إذا لم يكن قيد الاستخدام. وهذا الأمر يوفر الطاقة ويطلب عمر الجهاز.
- إن أي سوء استخدام أو عدم امتثال لتعليمات الاستخدام سوف يؤدي إلى إلغاء الضمان والمسؤولية عن الشركة المصنعة.

## تعرف على آلة القهوة الأوتوماتيكية الخاصة بك

## أولاً. الوصف العام

- ١ تعرف على آلة القهوة
- ٢ أولاً الوصف العام
- ٣ صينية البقايا الخارجية
- ٤ غطاء صينية البقايا
- ٥ صينية البقايا الداخلية
- ٦ حاوية ثقل القهوة
- ٧ أنبوب معدني
- ٨ فوهة بخار
- ٩ الجزء العلوي من الفوهة
- ١٠ المؤثر الضوئي للبخار
- ١١ مخرج القهوة قابل للتعديل
- ١٢ لوحة تحكم
- ١٣ حاوية حبوب البن
- ٤١ غطاء حاوية حبوب البن
- ٥١ إضافة فنجان
- ٦١ خزان ماء
- ٦٢ سلك الطاقة
- ٨١ باب الخدمة

## مجموعة القهوة

## فرشاة تنظيف

## لوحة تحكم

A. وامض: انخفاض / قلة منسوب الماء في خزان الماء (٤١)

B. قلة حبوب البن

C. إذا كان يضيء بشكل مستمر: فإن حاوية ثقل القهوة (٤) ممتلئة

متقطع: عدم وجود صينية التنقيط (٣) / حاوية ثقل القهوة (٤)

D. يضيء بشكل مستمر: عدم وجود مجموعة القهوة (٧١) / أو أنها وضعت بشكل غير صحيح

متقطع: باب الخدمة (٦١) مفتوح / مثبت بشكل غير صحيح

E. يضيء باستمرار: يتطلب إزالة الكلس

متقطع: جاري إزالة الكلس

F. وظيفة النظام الفارغ قيد التشغيل

G. زر ON/OFF

H. زر بخار.

I. زر الماء الساخن.

J. زر قهوة إسبريسو

K. زر قهوة خفيفة

L. زر الوظيفة المفضلة

## الملحقات

في الصندوق يوجد:

حزم منتج إزالة الترسبات لعملية التنظيف الذاتي.

قطعة قماش لتنظيف لوحة التحكم.

فرشاة تنظيف.

## تثبيت الجهاز

- قم بإزالة أي غشاء واقى ومواد لاصقة وأي مواد تغليف أخرى من الجهاز.
- اختر سطحاً آمناً ومستقرّاً مزوداً بمصدر طاقة يمكن الوصول إليه بسهولة واترك أدنى مسافة خالية من جوانب الآلة.
- أدخل صينية التنقيط الخارجية (١). تحمل مغناطيس لتسهيل التجميع. تأكد من تثبيتها بالشكل الصحيح.
- املاً خزان الماء (٤١) (راجع "ملء خزان الماء").
- املاً حاوية حبوب البن (١١) بالبن (أنظر "ملء حاوية حبوب البن").
- فك ومد سلك الطاقة (٥١) وأدخل القابس في المقبس الموجود في الجزء الخلفي من الآلة. أدخل الطرف الآخر من سلك الطاقة في مقبس الحائط مع جهد الطاقة المناسب.

## التشغيل اليومي

## صنع القهوة

- شغل الجهاز بالضغط على زر التشغيل / إيقاف (G).
- يتم شطف الجهاز تلقائياً عند تشغيله وعند إيقافه أيضاً مع إيقاف التلقائي. ضع وعاء فارغاً تحت مخرج القهوة القابل للتعديل (٩) قبل تشغيله أو إيقافه.

## خيار تعطيل التنظيف الذاتي:

كما يمكنك دائماً القيام بالتنظيف اليدوي (أنظر القسم)، إذا كنت تعتقد أن خيار التنظيف الذاتي مزعج، فيمكنك إلغاء هذه الوظيفة كما يلي:

افتح باب الخدمة (٦١) وأزله (أنظر Fig ٢ و ٣)

استمر بالضغط على زر ON/OFF

لبضع ثوانٍ حتى تسمع صوتين.

وذلك يشير إلى أنك تمك بتعطيل وظيفة التنظيف الذاتي

لتفعيله مرة أخرى، كرر العملية، حتى تسمع الصوتين

- يتم وضع الجهاز في حالة الانتظار.

- ضع فنجاناً تحت مخرج القهوة (٩) واضبط ارتفاع المخرج ليناسب. تبعاً لحجم الكوب (عال جداً أو عريض جداً)، يمكنك إزالة

صينية التنقيط (١) أو ضبط موضع صينية التنقيط كما هو موضح في (Fig ١).

- حسب نكهة القهوة التي تفضلها، اضغط على زر القهوة القوية (I) أو زر القهوة الخفيفة (K).

- سوف يضيء زر القهوة الذي يتم الضغط عليه ويظل مضيئاً مما يشير إلى أن الجهاز يقوم بإعداد فنجان القهوة.

- أثناء صنع القهوة سيتم تفعيل إضاءة الفنجان (٣١).

- عندما يعود الجهاز إلى حالة الانتظار، تكون القهوة جاهزة للتقديم.

نصيحة: ينصح باستخدام زر القهوة القوية (I). مع زيادة كثافة القهوة في قهوة الإسبريسو. يمكن ضبط أحجام أزرار القهوة (I و K و L)

(راجع القسم I / D الإعدادات الأخرى / حجم القهوة والماء).

ملاحظة: اضغط على زر الماء الساخن (I) (راجع القسم الخامس الماء الساخن) لتنظيف داخل صانعة القهوة قبل الاستخدام لأول مرة.

## ملء خزان الماء

عندما تومض الأيقونة (A)، يكون خزان الماء (٤١) عند مستوى ماء منخفض ويتطلب ملء خزان الماء.

- ارفع خزان الماء (٤١) باستخدام الغطاء كمقبض.

- اشطف خزان الماء بالماء البارد، ثم املاً الخزان إلى المستوى الأقصى وأعد وضعه في الآلة. تأكد من إدخاله بالكامل.

- ملاحظة: لتجنب التدفق الزائد للماء من خزان الماء، لا تقم بإضافة الماء مباشرة إلى الجهاز بوعاء آخر.

- هام: لا تقم أبداً بملء خزان الماء بالماء الدافئ أو الساخن أو بالغاز أو أي سائل آخر يمكن أن يلحق الضرر بخزان الماء والآلة.

## ملء حاوية الحبوب

عندما تومض الأيقونة (B)، فإنه يجب ملء الجهاز بحبوب البن:

- قم بإزالة الغطاء (٣١) من حاوية حبوب البن (١١).

- صب حبوب البن ببطء.

- ضع من جديد غطاء الوعاء (١١).

- هام: املاً حاوية حبوب البن (١١) بحبوب البن فقط. فالبن المطحون والقهوة الفورية والقهوة بالكراميل وأي شيء آخر يمكن أن يتلف الآلة.

## تحضير رغوة الحليب للقهوة

نظراً لأن درجة حرارة البخار أعلى من درجة حرارة قهوة الإسبريسو، فإنه يجب تحضير القهوة قبل تحضير رغوة الحليب، وإلا فقد تحترق الإسبريسو.

- قم بتحضير القهوة بفنجان كبير.

- أدر فوهة البخار (٦) باتجاه صينية التنقيط (١).

- اضغط على زر البخار (H). يومض المؤثر الضوئي للبخار (A). عند ذلك، يقوم الجهاز بتسخين كمية من المياه العادمة وتصريفها في صينية التنقيط أو وعاء آخر.

- عندما يتوقف المؤثر الضوئي للبخار (A) عن الوميض ويبقى مضيئاً، ضع وعاء مع الحليب تحت فوهة البخار وغطس فوهة البخار في عمق حوالي ٥ سم في الوعاء.

- اضغط على زر البخار (H) من جديد.

- إذا كنت تريد رغوة الحليب: حرك حاوية الحليب برفق من الأعلى للأسفل (دون إخراج أنبوب الحليب)، بينما يخرج البخار الساخن.

- سوف يسخن الحليب وستظهر رغوة دسمة في الحليب.

- عندما يكون الحليب ساخناً بدرجة كافية وله رغوة، اضغط من جديد على زر البخار (H) لإيقاف البخار.

- استخدم منشفة رطبة لتنظيف غطاء الفوهة والأنبوب المعدني. (راجع "التنظيف اليومي للجهاز").

- صب رغوة الحليب الساخن في القهوة.

- يمكنك الآن الاستمتاع بقهوتك الكابتشينو.

## الماء الساخن

يمكن للجهاز توزيع الماء الساخن بمجرد الضغط على زر الماء الساخن (I). يضيء زر الماء الساخن والمصباح (A) ويشير إلى أن الجهاز يقوم بتسخين الماء. عندما ينطفئ زر الماء الساخن (I) والمصباح (A)، يكون الماء جاهزاً للخدمة.

## الوظيفة المفضلة

يمكن استخدام الوظيفة المفضلة لحفظ اختيار الحجم الإضافي للقهوة الخفيفة أو القهوة القوية أو القهوة الأمريكية (إضافة فقط واحد من الثلاثة)

## . قم بإعداد ضبط القهوة المفضلة

أ) اضغط مع الاستمرار بالضغط على زر المفضلة (L) لمدة ثابنتين، ثم ستومض أزرار القهوة الخفيفة (K) والقهوة الإسبريسو (I) والماء الساخن (I)، ويمكنك الضغط على أي منها لحفظ الحجم المطلوب.

ب) عندما تختار أيًا من أزرار الإسبريسو أو الخفيفة أو الماء، سترى أن الزر المحدد يبقى ثابتاً ويبداً السائل بالخروج. ثم يجب أن تضغط وفوراً وتستمر بالضغط حتى يستمر خروج السائل. سوف يتوقف عندما تتركه وسيبقى الحجم محفوظاً بالذاكرة

## . استخدام الوظيفة المفضلة

بعد برمجة الوظيفة المفضلة، ما عليك سوى الضغط على زر الوظيفة المفضلة (L)، وسيخرج المشروب المفضل المحفوظ بالذاكرة.



## ES) GARANTÍA Y ASISTENCIA TÉCNICA

Este producto goza del reconocimiento y protección de la garantía legal de conformidad con la legislación vigente. Para hacer valer sus derechos o intereses debe acudir a cualquiera de nuestros servicios de asistencia técnica oficiales.

Podrá encontrar el más cercano accediendo al siguiente enlace web: <http://solac.com>

También puede solicitar información relacionada poniéndose en contacto con nosotros por el teléfono que aparece al final de este manual.

Puede descargar este manual de instrucciones y sus actualizaciones en <http://solac.com>

## EN ) WARRANTY AND TECHNICAL ASSISTANCE

This product enjoys the recognition and protection of the legal guarantee in accordance with current legislation. To enforce your rights or interests you must go to any of our official technical assistance services.

You can find the closest one by accessing the following web link: <http://solac.com>

You can also request related information by contacting us by phone.

You can download this instruction manual and its updates at <http://solac.com>

## DE) GARANTIE UND TECHNISCHER SERVICE

Dieses Produkt ist von der gesetzlichen Garantie gemäß der geltenden Gesetzgebung geschützt. Um Ihre Rechte und Interessen geltend zu machen, müssen Sie eines unserer offiziellen Servicezentren aufsuchen.

Über folgenden Link finden Sie ein Servicezentrum in Ihrer Nähe: <http://solac.com>

Sie können auch Informationen anfordern, indem Sie sich mit uns in Verbindung setzen.

Sie können dieses Benutzerhandbuch und seine Aktualisierungen unter <http://solac.com>

## FR) GARANTIE ET ASSISTANCE TECHNIQUE

Ce produit est reconnu et protégé par la garantie établie conformément à la législation en vigueur. Pour faire valoir vos droits ou intérêts, vous devez vous adresser à l'un de nos services d'assistance technique agréés.

Pour savoir lequel est le plus proche, vous pouvez accéder au lien suivant :

<http://solac.com>

Vous pouvez aussi nous contacter pour toute information.

Vous pouvez télécharger ce manuel d'instructions et ses mises à jour sur <http://solac.com>

## PT) GARANTIA E ASSISTÊNCIA TÉCNICA

Este produto goza do reconhecimento e proteção da garantia legal em conformidade com a legislação em vigor. Para fazer valer os seus direitos ou interesses, deve recorrer sempre aos nossos serviços oficiais de assistência técnica.

Poderá encontrar o mais próximo de si através do seguinte website: <http://solac.com>

Também pode solicitar informações relacionadas, pondo-se em contacto conosco.

Pode fazer o download deste manual de instruções e suas atualizações em <http://solac.com>

## IT) GARAZIA E ASSISTENZA TECNICA

Questo prodotto possiede il riconoscimento e la protezione della garanzia legale di conformità con la legislazione vigente. Per far valere i suoi diritti o interessi, dovrà rivolgersi a uno qualsiasi dei nostri servizi ufficiali di assistenza tecnica.

Può trovare il più vicino cliccando sul seguente link: <http://solac.com>

Inoltre, può richiedere informazioni mettendosi in contatto con noi.

Può scaricare questo manuale di istruzioni e i suoi aggiornamenti da <http://solac.com>

## NL) GARANTIE EN TECHNISCHE ONDERSTEUNING

Dit product valt onder de legale garantievoorwaarden zoals bepaald in de actuele wetgeving. Om een beroep te doen op uw rechten of aanspraken kunt u contact opnemen met onze officiële technische service.

U kunt de dichtstbijzijnde technische service vinden op de website: <http://solac.com>

Voor verdere informatie kunt u ook contact met ons opnemen.

U kunt deze gebruiksaanwijzing en eventuele actualiseringen ervan downloaden via <http://solac.com>

## PL) GWARANCJA I SERWIS TECHNICZNY

Ten produkt jest uznawany i chroniony prawną gwarancją zgodnie z obowiązującymi przepisami. W celu wyegzekwowania swoich praw lub interesów, należy udać się do dowolnego z naszych oficjalnych usług pomocy technicznej.

Najbliższy punkt można znaleźć, korzystając z poniższego linku: <http://solac.com>

Można również poprosić o informacje, kontaktując się z nami.

Można też pobrać niniejszą instrukcję obsługi i jej aktualizacje <http://solac.com>

## BG) ГАРАНЦИЯ И ТЕХНИЧЕСКА ПОМОЩ

Настоящият продукт има законна гаранция, в съответствие с действащото законодателство. За да упражните правата си на потребител следва да се насочите към някой от нашите оторизирани сервиси. Най-близкия до Вас сервиз можете да откриете на следния линк: <http://solac.com>

Също така, можете да потърсите информация, свързвайки се с нас (вижте на последната страница на наръчника).

Наръчника с указания и неговите осъвременявания можете да свалите на следния <http://solac.com>

## CZ) ZÁRUKA A TECHNICKÁ PODPORA

Tento produkt má uznání a ochranu právní záruky v souladu s platnými právními předpisy. Chcete-li uplatnit vaše práva nebo zájmy, musíte navštívit některý z našich oficiálních servisů technické podpory.

Nejbližší můžete najít na následujícím odkazu: <http://solac.com>

Můžete si také vyžádat související informace, a to tak, že nás kontaktujete.

Tento návod k obsluze a jeho aktualizace si můžete stáhnout na adrese <http://solac.com>

## SK) ZÁRUKA A TECHNICKÁ POMOC

Tento výrobok má uznanie a ochranu právnej záruky v súlade s aktuálnou legislatívou. Ak si chcete presadiť svoje práva, musíte prejsť do našich oficiálnych služieb technickej pomoci. Najbližšie služby nájdete na nasledujúcom webovom odkaze: <http://solac.com>

Ak požadujete aj súvisiace informácie, môžete sa obrátiť na nás.

Tento návod na obsluhu a jeho aktualizácie si môžete prevziať z lokality <http://solac.com>

## HU) GARANCIA ÉS TECHNIKAI SEGÍTSÉGNYÚJTÁS

Ez a termék a hatályos jogszabályokkal összhangban a jogi garancia elismerését és védelmét élvezi. Jogainak vagy érdekeinek érvényesítése érdekében igénybe kell vennie hivatalos technikai segítségnyújtási szolgáltatásainkat.

A legközelebbi irodánkat a következő internetes linken keresztül találhatja meg: <http://solac.com>

Amennyiben további kapcsolódó információkat szeretne kapni, lépjen velünk kapcsolatba.

A jelen használati útmutatót és annak frissítéseit a <http://solac.com> címen töltheti le.

## RO) GARANȚIE ȘI ASISTENȚĂ TEHNICĂ

Acest produs beneficiază de recunoașterea și protecția garanției legale în conformitate cu legislația în vigoare. Pentru a vă exercita drepturile sau interesele, trebuie să vă adresați unuia dintre serviciile noastre oficiale de asistență tehnică.

Puteți găsi cel mai apropiat serviciu de asistență tehnică accesând următorul link web: <http://solac.com>

De asemenea, puteți solicita informații conexe, contactând-ne (consultați ultima pagină a manualului).

Puteți descărca acest manual de instrucțiuni și actualizările sale <http://solac.com>

الضمان والمساعدة التقنية (AR)  
يحظى هذا المنتج بالاعتراف والحماية من الضمان القانوني وفقاً للتشريعات  
النافذة. لطلب حقوقك أو مصالحك يجب عليك مراجعة أي  
مركز من مراكزنا لخدمات المساعدة التقنية الرسمية  
:يمكنك العثور على الأقرب عن طريق الدخول إلى رابط الموقع التال

(حسب العلامة التجارية)

<http://solac.com>

كما يمكنك طلب المعلومات ذات الصلة عن طريق الاتصال بنا عبر الهاتف  
ويمكنك تحميل دليل التعليمات هذا وتحديثاته على الموقع

<http://solac.com>

**AR) ARGENTINA - SOUTH AMERICA**

Av. del Libertador 1298,(B1638BEY)  
Vicente López (Pcia.Buenos Aires)  
541153685223

**BG) BULGARIA - EUROPE**

265,Okolovrasten Pat, Mladost 4 1766  
SOFIA  
35929211120

**DZ) ARGELIA - AFRICA**

46, Ave MAX MARCHAND  
Oran  
213041532020

**ES) ESPAÑA - EUROPE**

Avda. Los Huetos, 75  
01010 Vitoria-Gasteiz, Alava,  
902012539  
atencioncliente@solac.com

**FR) FRANCIA - EUROPE**

ZA Les Bas Musats, 18  
Les Bas Musats 89100  
Malay-le-Grand  
03 86 83 90 90

**HU) HUNGRÍA - EUROPE**

Késmárk utca 11-13 1158  
BUDAPEST  
+36 1 370 4519

**IND) INDIA - ASIA**

C-175, Sector-63, Noida,  
Gautam Budh Nagar - 201301  
Delhi  
(+91) 120 4016200

**LB) LÍBANO - MIDDLE EAST**

Imasdounian Building 701064 Zalka,  
Beirut  
961 1 887 501

**LT) LITUANIA - EUROPE**

Strazdo g. 70A LT-48460  
Kaunas  
8-37 759025

**MAR) MARRUECOS - AFRICA**

Avenue 2 Mars, Résidence NASSRALLAH,  
Appt n° 2 1er  
Casablanca  
(+212) 522 86 30 95

**ME) MONTENEGRO - EUROPE**

Rastovac bb, 81400  
Niksic  
+382 40 217 055

**MXN) MEXICO - AMERICA**

Rosas Moreno N° 4-203 Colonia de San Rafael C.P. 06470 – De-  
legación Cuauhtémoc  
Ciudad de México  
(+52) 55 55468162

**NL) HOLANDA - EUROPE**

Wartelstraat 2, 8223 EH  
Lelystad  
0320-237930

**PER) PERU - AMERICA**

Calle los Negocios 428, Surquillo  
Lima  
(511) 421 6047

**PT) PORTUGAL - EUROPE**

Avenida Rainha D. Amélia, n°12-B 1600-677 Lisboa  
+351 210966324

**SA) SOUTHAFRICA - AFRICA**

Unit 25 & 26, San Croy Office Park, Die Agora Road, Croydon,  
Kempton Park, 1619  
Johannesburg  
(+27) 011 392 5652









# solac

lo que hacemos, lo hacemos bien  
what we do, we do well

Español / **ES**

English / **EN**

Français / **FR**

Deutsch / **DE**

Português / **PT**

Italiano / **IT**

Nederlands / **NL**

българск / **BG**

العربية / **AR**

[www.solac.com](http://www.solac.com)