

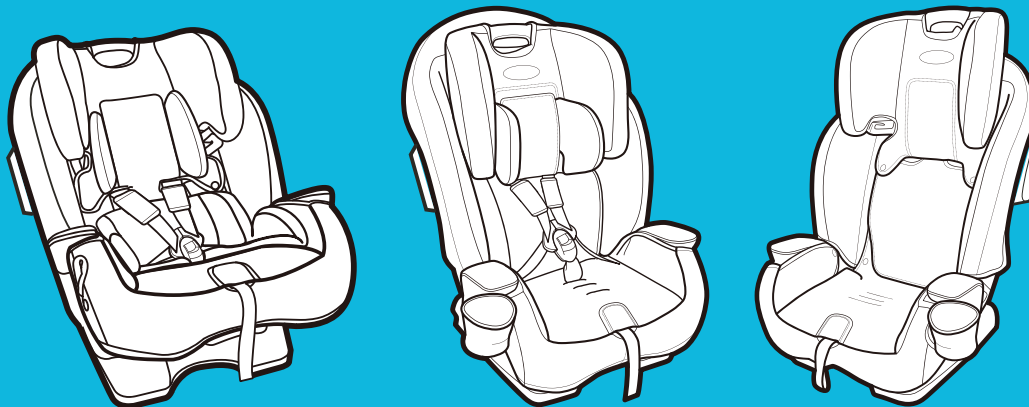

SLIMFIT™ LX

ALL-IN-ONE CHILD RESTRAINT SYSTEM

IMPORTANT! KEEP FOR FUTURE REFERENCE.



EN

Owner's Manual
Parts List
Fitting Guide

FR

Manuel du propriétaire
Liste des pièces
Guide d'installation

DE

Gebrauchsanleitung
Teilleiste
Einbauleitfaden

ES

Manual del propietario
Lista de piezas
Guía de montaje

PT

Manual do proprietário
Lista de peças
Guia de colocação

IT

Manuale di istruzioni
Elenco dei componenti
Guida per il fissaggio

NL

Handleiding
Lijst van onderdelen
Aanpassing

HU

Használati utasítás
Alkatrésztlista
Beszerelési útmutató

1 Rear-Facing Seat

2

3

4

A

B

5

6

7 Forward-Facing Seat

8

9

10

11

12

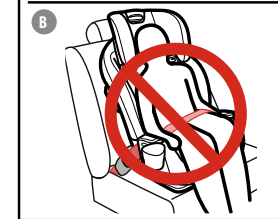
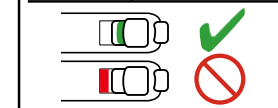
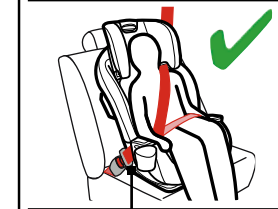
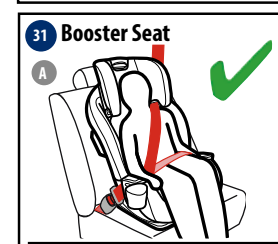
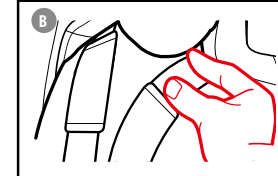
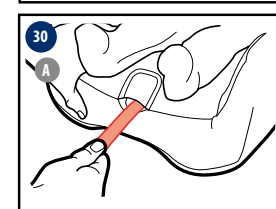
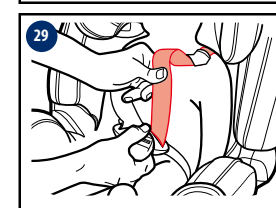
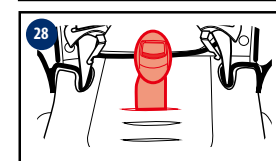
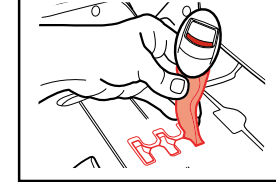
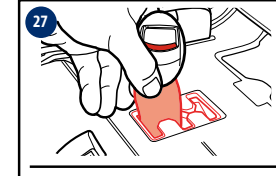
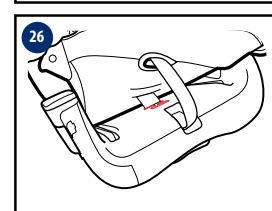
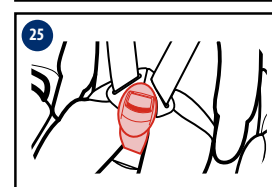
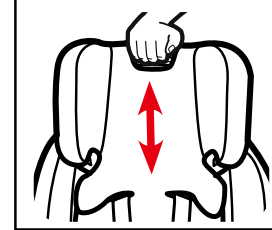
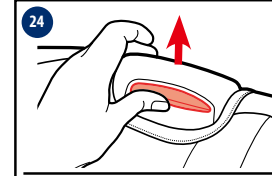
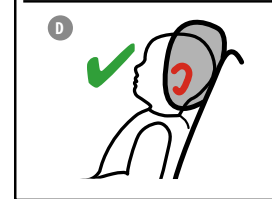
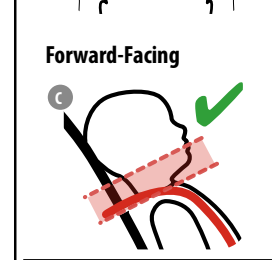
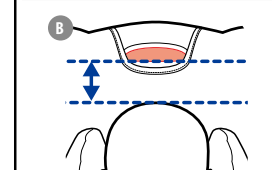
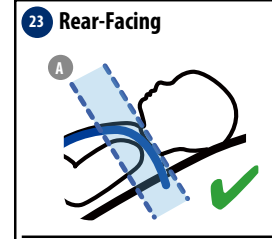
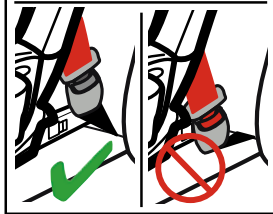
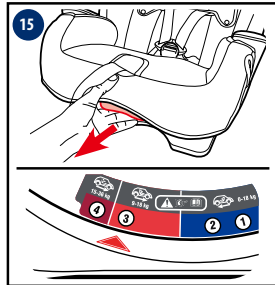
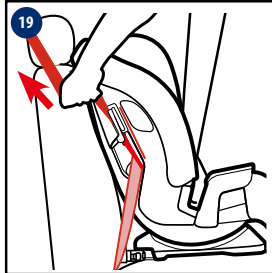
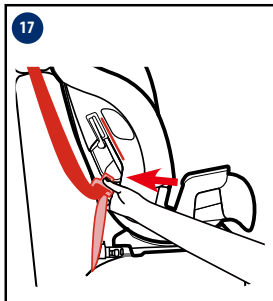
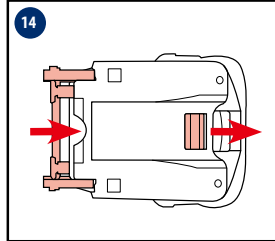
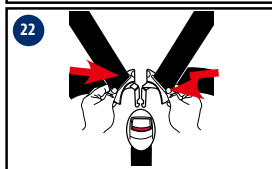
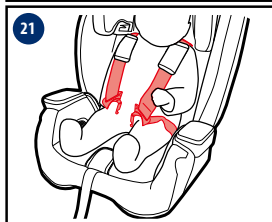
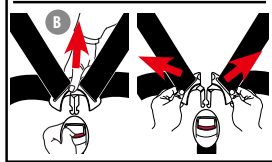
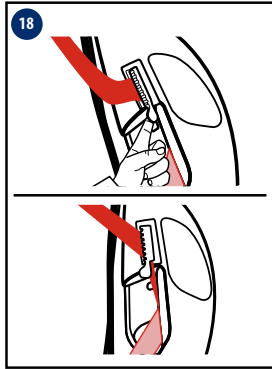
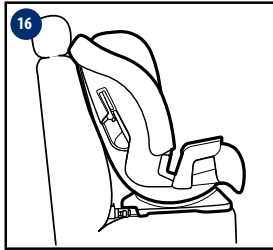
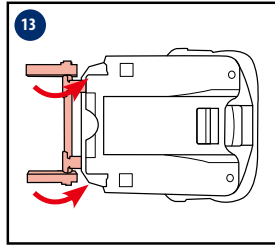

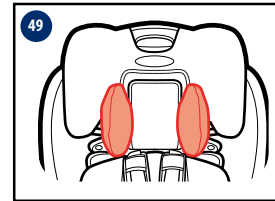
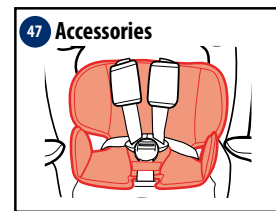
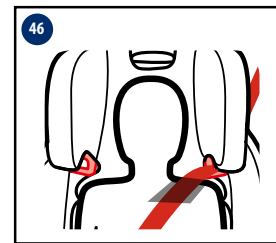
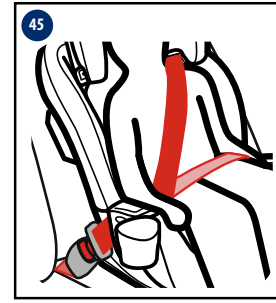
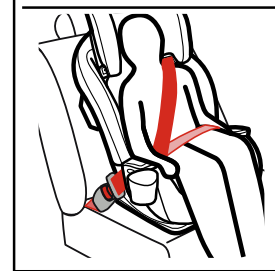
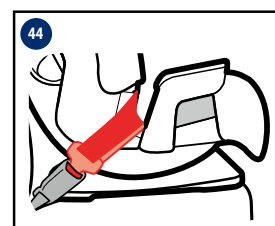
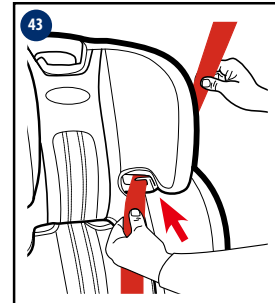
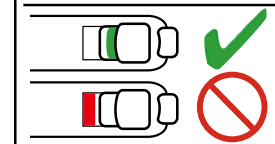
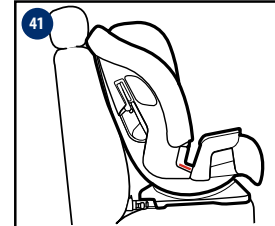
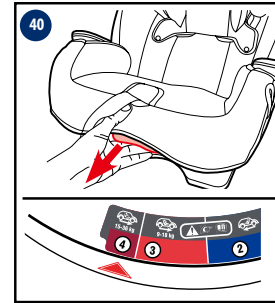
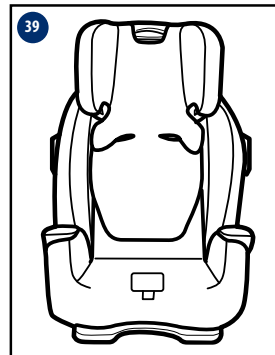
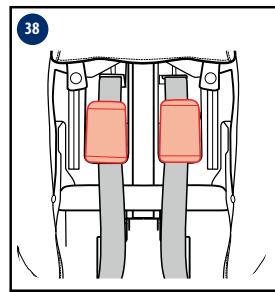
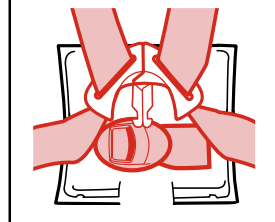
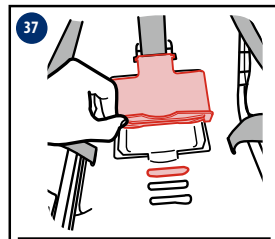
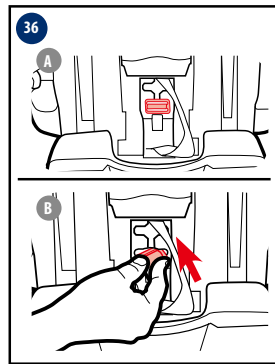
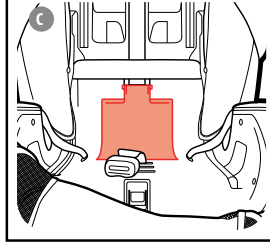
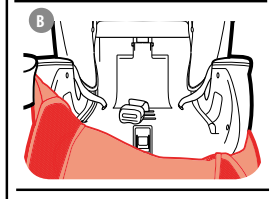
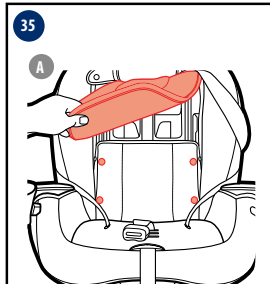
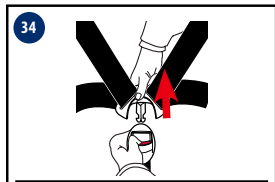
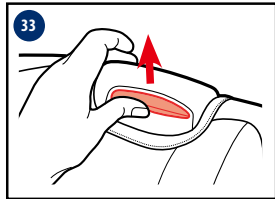

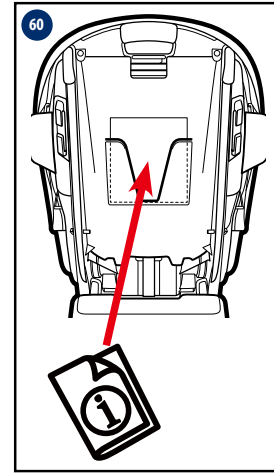
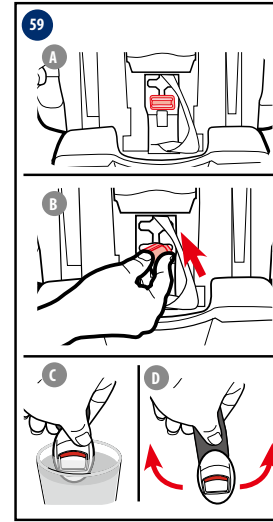
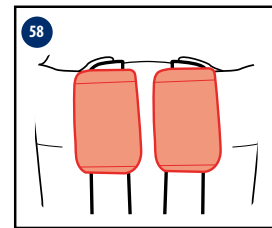
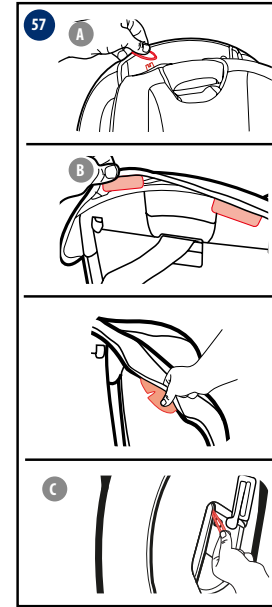
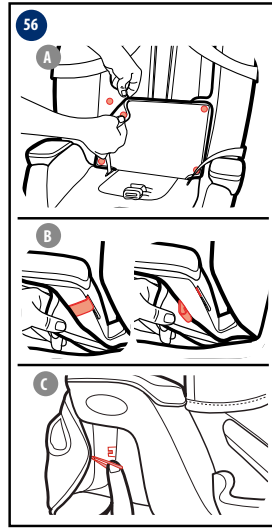
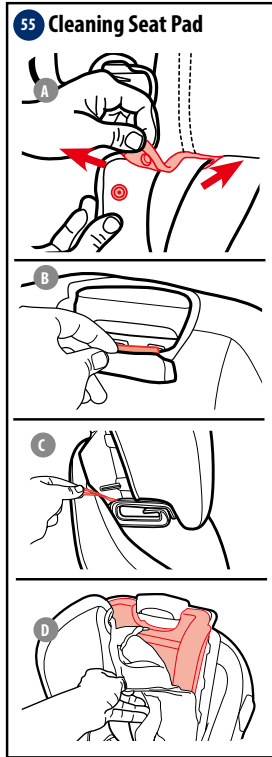
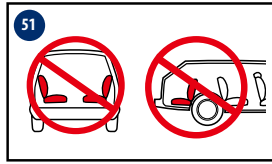
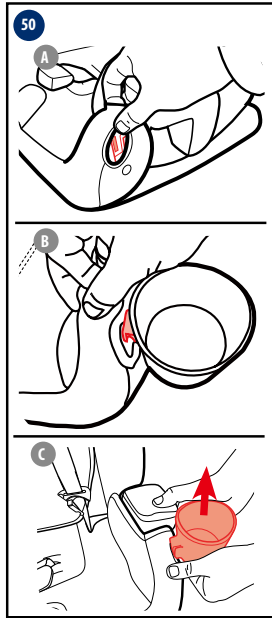

| | |
|----------------------------|-------|
| EN English | 10-19 |
| FR Français | 20-29 |
| DE Deutsch | 30-39 |
| ES Español | 40-49 |
| PT Português | 50-59 |
| IT Italiano | 60-69 |
| NL Nederlands | 70-79 |
| HU Magyar | 80-89 |

EN English

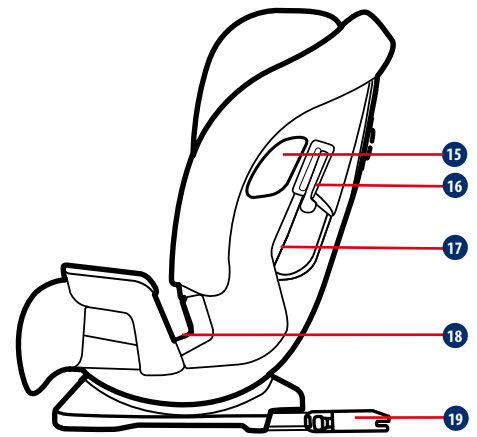
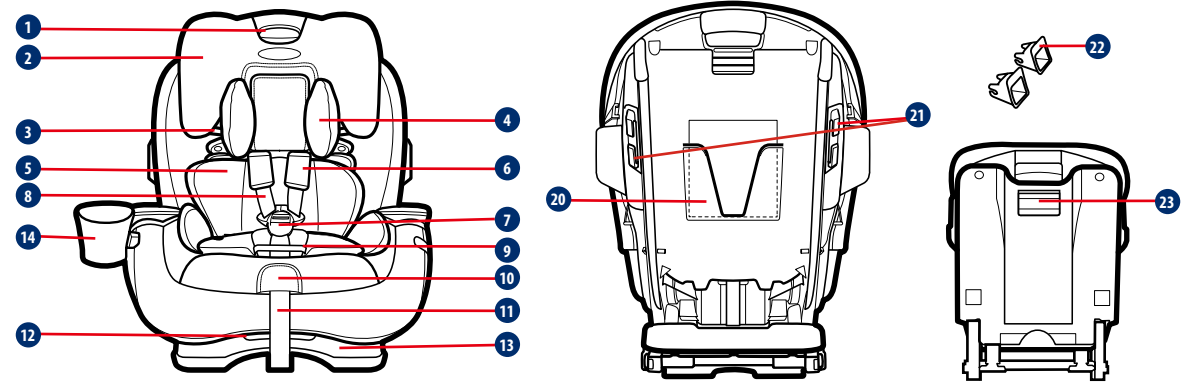

- 1** Headrest/Harness Adjustment Handle
- 2** Headrest
- 3** Booster Shoulder Belt Guide
- 4** Headrest Pillow
- 5** Body Pillow
- 6** Harness Covers
- 7** Buckle
- 8** Harness Straps
- 9** Buckle Cover
- 10** Harness Release Lever (under flap)
- 11** Harness Adjustment Strap
- 12** Recline Handle
- 13** Seat Base
- 14** Cup Holder
- 15** Side Impact Shield
- 16** Forward-Facing Shoulder Belt Lock-off
- 17** Forward-Facing Belt Path
- 18** Booster and Rear-Facing Lap Belt Path
- 19** ISOcatch Connector
- 20** Instruction Manual Storage
- 21** Rear-Facing Shoulder Belt Guide
- 22** ISOcatch Guides
- 23** ISOcatch Adjustment Button

WARNING

Read this Owner's Manual completely BEFORE first use of your child restraint system! Keep this Owner's Manual always with the child restraint system. Provisions are made on the rear of the seat shell. Plan to spend some time getting to know your child restraint system-time well spent when you consider that your baby's safety depends on it. Pay special attention to the warnings printed in red.

WARNING to parents and other users:

DO NOT INSTALL OR USE THIS CHILD RESTRAINT UNTIL YOU READ AND UNDERSTAND THE INSTRUCTIONS IN THIS MANUAL AND IN YOUR VEHICLE OWNER'S MANUAL.

Safety Requirements

European Safety Standards specify the construction and performance of your child restraint system as well as its components, requirements for fitting and use, instructions and markings. Your child restraint system has been approved to European Standard ECE R44.04

An approval number is attached to the rear of the seat and must not be removed.

NOTICE

This child restraint is approved to UN ECE regulation 44, 04 series of amendments. This child restraint can be installed using a 3 point retractable adult seat belt approved to UN ECE regulation No. 16 or other equivalent standards.



Important safety points

Do not use your child restraint system rear-facing on any passenger seat where an active frontal airbag is fitted.

Do take care so that the rigid items and plastic parts of the child restraint system must be so located and installed so that it is not liable to become trapped by a moveable seat or in a door of the vehicle.

DO NOT ever take a baby out of the child restraint system for any reason while vehicle is in motion. If your baby needs attention, find a safe place and pull off the road.

Do store your child restraint system in a safe place when not being used. Avoid putting heavy things on top of it.

Do always check the security of your child restraint system before each journey.

Do regularly check all child restraints for wear and tear.

Do not leave children unattended in your car, even for the shortest time.

Do not leave luggage and other objects unsecured in the car. If the car has to stop suddenly, these objects will continue moving and can cause serious injuries. The larger the object, the greater the risk.

Do not make unauthorized alterations or additions to any part of the seat or child restraint system belt.

Do not use accessories or parts supplied by other manufacturers. The function of the child restraint system could be altered, resulting in serious injury or death.

After an accident the child restraint system must be replaced. You may not see any damage, but after a serious crash a child restraint system can be too weak to protect again.

Please contact child restraint manufacturer in the event of any questions.

Do not use load bearing points other than those specified by restraint manufacturer in the instructions or on the restraint body.

! IT IS MOST IMPORTANT that the child restraint is correctly installed with the vehicle belt correctly routed according to the manufacturer's instructions.

Always ensure the vehicle belt and harness straps are not twisted.

! FAILURE TO PROPERLY USE THIS CHILD RESTRAINT INCREASES THE RISK OF SERIOUS INJURY OR DEATH IN A SHARP TURN, SUDDEN STOP OR CRASH.

Your child can be injured in a vehicle even if you are not in a crash. Sudden braking and sharp turns can injure your child if the child restraint is not properly installed or if your child is not properly secured in the child restraint.

! Your child's safety depends on you installing and using this child restraint correctly.

! Failure to follow these instructions and child restraint's labels can result in child striking the vehicle's interior during a sudden stop or crash.

! No child restraint system can guarantee protection from injury in every situation, but proper use helps reduce the risk of serious injury or death.

! Even if using this child restraint seems easy to figure out on your own, it is very important to READ, UNDERSTAND AND FOLLOW THE OWNER'S MANUAL.

If you need help, please contact our Customer Service Department with any questions you may have concerning parts, use, or maintenance.

When you contact us, please have your product's model number and manufactured date ready so that we may help you efficiently. The numbers can be found on a sticker on the back of your child restraint.

! Your child's safety depends on:

1. Choosing proper head support position based on your child's size.
2. Properly securing your child in the child restraint.
3. Selecting a suitable location for the child restraint in your vehicle.
4. Properly routing and securing the vehicle seat belt.

! IMPORTANT WARNING

A correct fit is likely if the vehicle manufacturer has declared in the vehicle handbook that the vehicle is capable of accepting a "Universal" child restraint for this age group.

! DO NOT use the child restraint without the seat cover.

! DO NOT use another manufacturers seat cover with this child restraint. See your retailer for Graco replacement parts only. The soft goods constitute an integral part of the enhanced child restraint performance.

! DO NOT USE in any configuration not shown in the instructions.

! Frequently check the ISOcatch guides for dirt and clean them if necessary. Reliability can be affected by ingress of dirt, dust, food particles etc.

! THE CHILD RESTRAINT CAN BECOME VERY HOT IF LEFT IN THE SUN.

! Contact with these parts can burn your child's skin. Always touch the surface of any metal or plastic parts before putting your child in the child restraint.

! NEVER USE A SECOND-HAND CHILD RESTRAINT or a child restraint whose history you do not know.

! THIS CHILD RESTRAINT IS APPROVED to UNECE Regulation 44-04 Group 0+ (0-13 kg), Group I (9-18 kg), Group II (15-25 kg) and Group III (22-36kg).

Weight Guidelines

Rear-Facing with 5- Point Harness
0-9 kg **MUST** be rear-facing.
9-18 kg **CAN** be rear-facing.
Using 3-point belt only

Forward-Facing with 5- Point Harness
9-18 kg **CAN** be forward-facing with harness.
Installation using ISOcatch System and 3-point belt or using 3-point belt only (Please do not install using ISOcatch System only)

Booster Mode with Vehicle Lap/Shoulder Seat Belt
15-18 kg **CAN** be in booster mode.
Over 18 kg **MUST** be in booster mode.
Installation using ISOcatch System and 3-point belt or using 3-point belt only (Please do not install using ISOcatch System only)

For Installation with 3-point-belt

1. This is a 'Universal' child restraint. It is approved to UN ECE regulation 44, 04 series of amendments, for general use in vehicles and it will fit most, but not all car seat.
2. A correct fit is likely if the vehicle manufacturer has declared in the vehicle handbook that the vehicle is capable of accepting a 'Universal' child restraint for this age group.
3. This child restraint has been classed as 'Universal' under more stringent conditions than those which applied to earlier designs which do not carry this notice.
4. If in doubt, consult either the child restraint manufacturer or the retailer.

For Installation with ISOcatch System and 3-point-belt

1. The child restraint is classified for "Semi-Universal" use.
2. It is suitable for fixing into the seat positions (Please refer to our vehicle fitting list).
3. Seat positions in other cars may also be suitable to accept the child restraint. If in doubt, consult either the child restraint manufacturer or vehicle manufacturer.

Rear-Facing Seat : Group 0+ /1 (0-18 kg) ①

- Child restraint system must be rear-facing in the vehicle seat.
- Make sure vehicle seat belt is routed through the rear-facing belt path marked with a blue label.
- Install this child restraint system tightly in your vehicle.
- Harness straps must be at or just below the top of child's shoulders.
- Infants who weigh less than 9 kg **MUST** be rear-facing.

Install Rear-Facing With Vehicle Seat Belt

- ② Recline the child restraint system-
Place the child restraint system in recline position 1 or 2.
- ③ Place child restraint system Rear-Facing in the Vehicle-
Place the base flat on the vehicle seat. Push it back until the front of the child restraint system touches the vehicle seat back.
- ④ Route the Vehicle Seat Belt-
A Unsnap the pad from back and pull lower seat pad forward to expose the plastic shell.
B Thread vehicle lap seat belt through the rear-facing belt path (marked with a blue label) and buckle it. The seat belt should lay as flat as possible and not be twisted. Make sure buckle and seat belt are in line with each other. Contact Graco if in doubt about this point. Replace the seat pad.
- ⑤ Thread the shoulder belt through the rear-facing shoulder belt guide on the back of the seat marked with blue labels.
The seat belt should lay as flat as possible and not be twisted.
- ⑥ Tighten the Vehicle Seat Belt-

Press down firmly in the center of the child restraint system. Pull on the shoulder belt to tighten while feeding the slack back in the retractor.

Forward-Facing Seat: Group 1 (9-18 kg) ⑦

Installation using ISOcatch System and 3-point belt or using 3-point belt only

- Child restraint system must be forward-facing in the vehicle seat.
- Make sure vehicle seat belt is routed through the forward-facing belt path marked with a bright red label.
- Install this child restraint system tightly in your vehicle.
- Harness straps must be at or just above the child's shoulders.

Install Forward-Facing With ISOcatch System

- If vehicle is equipped with ISOFIX, the vehicle lower anchor points may be visible at the vehicle seat crease. See your vehicle owner's manual for exact locations, anchor identification, and requirements for use.
- ⑧ Fit the ISOcatch guides with the ISOFIX anchor points. The ISOcatch guides can protect the surface of the vehicle seat from being torn. They can also guide the ISOcatch connectors.
 - ⑨ Press the ISOcatch adjusting button to pull out the ISOcatch connectors.
 - ⑩ Rotate the ISOcatch connectors by 180 degrees until they are pointing in the direction of the ISOcatch guides.

- 11 Line up the ISOCatch connectors with the ISOFIX anchor points, and then click both ISOCatch connectors into the ISOFIX anchor points.
- Make sure that both ISOCatch connectors are securely attached to their ISOFIX anchor points. The colors of the indicators on both ISOCatch connectors should be completely green.
- Check to make sure the child restraint is securely installed by pulling on the both ISOCatch connectors.

To remove the ISOCatch

- 12 Press the secondary lock button first and then the button on the ISOCatch connectors before removing the child restraint from the vehicle seat.
- 13 Rotate the ISOCatch connectors by 180 degrees, then press the ISOCatch adjusting button to fold the ISOCatch connectors. 14

Install Forward-Facing With Vehicle Seat Belt

- 15 Recline the Child restraint system-
Place the child restraint system in recline position 3.
- 16 Place Child restraint system Forward-Facing in the Vehicle Seat-
Place the base flat on the vehicle seat. Push it back firmly until the back of the child restraint system touches the vehicle seat back.
- 17 Route the Vehicle Seat Belt-
Thread vehicle seat belt through the forward-facing belt path (marked with a bright red label) and buckle it. Make sure buckle and seat belt are in line with each other. Contact

Graco if in doubt about this point. The seat belt should lay as flat as possible and not be twisted.

- 18 Open tab on shoulder belt lockoff as shown. Insert shoulder seat belt into shoulder belt lockoff on side of child restraint.
- 19 Tighten the Vehicle Seat Belt-
Press down firmly in the center of the child restraint system. Pull on the shoulder belt to tighten.

Securing Child With 5-point Harness

- 20 Loosen Harness Straps Lift-
Up on the harness release lever while pulling out on the harness straps. A
Unbuckle the buckle B. Place harness straps off to the sides.
- 21 Place Your Child in the Seat-
Place harness straps over child's shoulders and make sure their back is flat against the child restraint system back.
- 22 Buckle Harness Straps-
You will hear a "click" when buckle tongues are securely attached. Pull up on each buckle tongue to make sure it is securely attached.
- 23 Be Sure the Harness Straps are at Proper Height-
Rear-Facing: Harness straps must be at or just below the child's shoulders A and top of head must be at least 2.5 cm below the red headrest/harness adjustment handle B.
Forward-Facing: Harness straps must be at or just above the child's shoulders C and top of child's ears must be below top of headrest D.
- 24 To Raise or Lower Harness Height-
Squeeze the red adjustment handle and move headrest up or down for the proper harness height.

- 25 Check the Buckle Position-
The correct slot is the one that is closest to your child without being underneath them.
- 26 To adjust , lift the lower seat pad from front of child restraint system to expose the buckle slots.
- 27 Turn buckle strap sideways and slide to desired slot. Make sure buckle strap is in one of the three positions.
- 28 Replace seat pad, making sure the buckle goes through the same slot in the seat pad as in the plastic shell.
- 29 Pull all the slack out from around the waist and pull up on the harness strap. Do this both sides.
- 30 Tighten the harness by pulling the harness adjustment strap. When you are not able to pinch any of the harness webbing at your child's shoulder, the harness is tight enough.

Booster Seat Group 2 / 3 (15-36 kg) 31

Installation using ISOCatch System and 3-point belt or using 3-point belt only

- Child restraint system must be forward-facing in the vehicle seat.
- Remove infant wedge when used as a booster-
- A Vehicle seat belts MUST lay flat against child and MUST NOT be twisted. Make sure vehicle seat's shoulder belt is centered between the child's neck and edge of shoulder.
- B Never use a vehicle lap-only seat belt across front of child.
- DO NOT position vehicle shoulder belt under the child's arm or back.
- DO NOT allow child to slouch or slide down in the booster seat.

- DO NOT position vehicle seat belt over top of armrests.
- If child will not keep the vehicle seat belt properly positioned, DO NOT use this booster seat. Use a different child restraint system.

Booster Install

Store the Harness

- 32 Loosen the harness straps as much as possible.
- 33 Raise the headrest to the highest position.
- 34 Unbuckle the buckle.
- 35 Remove the lower seat pad to expose the harness storage door. (A , B , C)
- 36 Remove Buckle-
A Recline the child restraint system and locate the metal retainer.
- B Rotate the metal retainer up through the shell and pad. From the front, pull the crotch buckle out.
- 37 Open the harness storage door and place harness, buckle and buckle tongues inside storage compartment. Close the door.
- 38 Store Harness Covers-
Place the harness covers in the shell back openings as shown.
- 39 Replace Seat Pad-
Move the headrest back to its proper position for your child.
- 40 Recline the Child restraint system-
Place the booster seat in recline position 4.
- 41 Place the Booster Seat Forward-Facing in the Vehicle Seat-
• Installation with ISOCatch attachment is as 8 - 11

- Make sure that both ISOcatch connectors are securely attached to their ISOFIX anchor points. The colors of the indicators on both ISOcatch connectors should be completely green.
- Place forward-facing on a vehicle seat that has a lap/shoulder seat belt. The base should sit as flat as possible on the vehicle seat.

Securing Child In Booster

- 42** Place Child In Seat-
Have your child sit in the booster seat with their back flat against the back of the booster seat.
- 43** Thread vehicle's shoulder belt through booster shoulder belt guide in the headrest.
- 44** Buckle the Vehicle Lap/Shoulder Seat Belt-
Be sure the lap portion of the vehicle seat belt goes behind the armrests marked with a dark red label.
Both the lap and shoulder belt must lay in the booster belt path on the buckle side of the seat marked with a dark red label.
- 45** Be sure the lap portion of the vehicle seat belt is low across your child's hips and is adjusted snugly.
- 46** Vehicle seat's shoulder belt should be centered between the child's neck and edge of shoulder.
Raise or lower the headrest to change the shoulder belt location on the child.

Accessories (on select models)

- 47** Body Support-
Body support must be used if shoulders are below the lowest harness setting.
Never allow body support to bunch or fold behind child. To remove, unbuckle the buckle and pull out the body support.
- 48** For infants weighing 0-5 kg, use the body support wedge. Remove the wedge for infants over 5 kg.
- 49** Headrest Pillow-
To remove, pull the pillow out.
- 50** Cup Holder-
Cup holder can be on either side.
To attach, pull back the seat pad to expose the attachment guide **A**. Slide the cup holder down the guide until it locks into place **B**.
To remove, place both hands under the cup holder and push up on the cup holder **C**.

Choosing Vehicle Seat Location

Review your vehicle owner's manual for seating locations. The best seating location for this child restraint system is one that:

- Is recommended by your vehicle owner's manual
- Results in a secure installation of this child restraint system.

Unsafe Vehicle Seat Locations

Never install this child restraint system in any of the following vehicle seating locations:

- 51** Rear-facing or side-facing vehicle seats.

- 52** Rear-facing with an active front air bag.
- 53** Booster mode with vehicle lap-only seat belt-
Review your vehicle owner's manual for vehicle seat belt use.
- 54** Vehicle seat's headrest SHOULD NOT create a gap between vehicle seat and booster seat-
 - The front of booster seat base MUST NOT hang over front of vehicle seat.
 - If child will not keep the vehicle seat belt properly positioned, DO NOT use this booster seat. Use a different child restraint system.
- 55** Headrest Pad-
If needed, headrest pad may be removed for cleaning.
A To remove, unsnap the pad to pull the harness straps out.
B Pull the plastic tab out of the slots just below the red adjustment handle.
C Remove the elastic straps from the hooks on both sides of the headrest.
D Pull pad off of headrest. Machine wash cover in cold water on delicate cycle and drip-dry. DO NOT USE BLEACH. Reverse the steps to reattach the cover on the headrest.
- 56** Lower Seat Pad-
If needed, lower seat pad may be removed for cleaning.
A To remove, unsnap lower seat pad from side pad.
B Undo the plastic hooks on both armrest.
C Unhook the elastic strap from both armrests. Pull the pad off. Machine wash cover in cold water on delicate cycle and drip-dry. DO NOT USE BLEACH.
 Reverse the steps to reattach the bottom seat pad. In the front, place the shell in the pocket on the pad.

- 57** Side Pad-
If needed, side pad may be removed for cleaning.
A To remove, lower headrest and unhook the pad from back.
B Pull the plastic tabs out from the back and sides of the seat.
C Remove the elastic straps from the hooks in the forward-facing belt path. Pull the pad off.
 Machine wash cover in cold water on delicate cycle and drip-dry. DO NOT USE BLEACH.
 Reverse the steps to reattach the bottom seat pad. Place the corner of the sidewing in the pocket at the bottom of the side pad.
- 58** Cleaning Harness Covers-
Wipe clean with damp cloth.
- 59** Cleaning Crotch Buckle-
WARNING! Inspect and clean buckle from time to time to remove any objects or debris that could prevent latching.
A Recline the child restraint system and locate the metal retainer.
B Rotate the metal retainer up through the shell and pad. From the front, pull the crotch buckle out.
C To clean buckle, place in a cup of warm water and gently agitate the buckle. Press the red button several times while in the water.
 DO NOT SUBMERGE THE BUCKLE STRAP. DO NOT USE SOAPS, HOUSEHOLD DETERGENTS or LUBRICANTS.
D Shake out excess water and allow to air dry. Repeat steps as needed until it fastens with a click. Re-insert the buckle into the same slot it was removed. Pull up on crotch buckle to make sure it is secured.

Cleaning Harness Surface

Wash only with mild soap and damp cloth. DO NOT IMMERSE THE HARNESS STRAPS IN WATER. Doing so may weaken the straps.

If harness straps are frayed or heavily soiled, contact Customer Service at

gracobaby.eu
www.gracobaby.pl

- 60 Store instruction manual in the slot where the instruction book icon as shown.

To purchase replacement parts or accessories, please contact us at the following:

gracobaby.eu
www.gracobaby.pl

FR Français

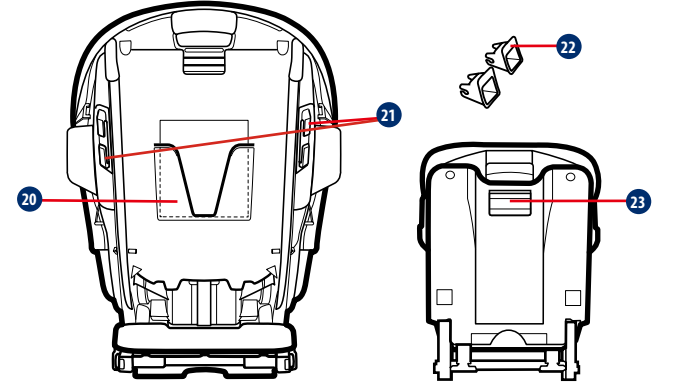
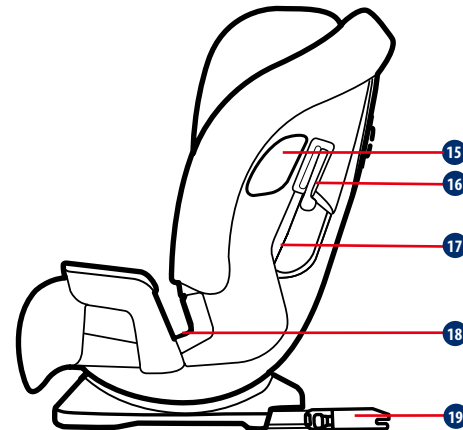
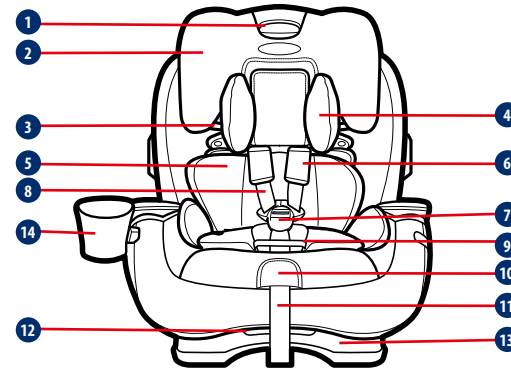

- 1 Poignée de réglage du repose-tête/harnais
- 2 Repose-tête
- 3 Guide de la ceinture d'épaule du réhausseur
- 4 Coussin repose-tête
- 5 Coussin de corps
- 6 Housse de harnais
- 7 Boucle
- 8 Sangles du harnais
- 9 Housse de boucle
- 10 Levier de déverrouillage du harnais (sous le rabat)
- 11 Sangle de réglage du harnais
- 12 Poignée d'inclinaison
- 13 Base du siège
- 14 Porte-gobelet
- 15 Dispositif de protection contre les chocs latéraux
- 16 Verrouillage de la ceinture d'épaule en mode face à la route
- 17 Passage de la ceinture du mode face à la route
- 18 Passage de la ceinture abdominale du mode réhausseur et dos à la route
- 19 Connecteur ISOcatch
- 20 Rangement du manuel d'instructions
- 21 Guide de la ceinture d'épaule en mode dos à la route
- 22 Guides ISOcatch
- 23 Bouton de réglage ISOcatch

AVERTISSEMENT

Lisez complètement ce manuel du propriétaire AVANT la première utilisation de votre siège auto ! Conservez toujours ce manuel du propriétaire avec le siège auto. Des dispositions sont indiquées à l'arrière de la coque du siège. Prévoyez du temps pour apprendre à connaître votre siège auto, ce temps est bien utilisé dans la mesure où la sécurité de votre bébé en dépend. Faites particulièrement attention aux avertissements imprimés en rouge.

 **AVERTISSEMENT pour les parents et les autres utilisateurs :**

N'INSTALLEZ PAS ET N'UTILISEZ PAS CE DISPOSITIF DE RETENUE POUR ENFANTS AVANT D'AVOIR LU ET COMPRIS LES INSTRUCTIONS DE CE MANUEL ET DU MANUEL DU PROPRIÉTAIRE DU VÉHICULE.

Exigences relatives à la sécurité

Les normes européennes de sécurité spécifient la fabrication et les performances de votre siège auto ainsi que ses composants, les exigences d'installation et d'utilisation, les instructions et les marquages. Votre siège auto a été homologué conformément à la norme européenne ECE R44.04

Un numéro d'homologation est apposé à l'arrière du siège et ne doit pas être enlevé.

AVIS

Ce dispositif de retenue pour enfants est approuvé par la série d'amendements de la réglementation UN-ECE 44/04. Ce dispositif de retenue pour enfants peut être installé en utilisant une ceinture de sécurité pour adulte à 3 points homologuée selon le règlement UN ECE n° 16 ou d'autres normes équivalentes.

Points de sécurité importants



N'utilisez pas votre siège auto orienté dos à la route sur un siège passager équipé d'un airbag frontal actif.

Assurez-vous que les éléments rigides et les pièces en plastique du siège auto soient situés et installés de sorte qu'ils ne soient pas susceptibles de se coincer sous un

siège mobile ou dans une porte du véhicule.

NE sortez JAMAIS un bébé du siège auto pour quelque raison que ce soit lorsque le véhicule est en mouvement. Si votre bébé nécessite de l'attention, trouvez un lieu sûr et garez-vous à l'écart de la route.

Rangez votre siège auto en lieu sûr lorsqu'il n'est pas utilisé. Évitez de mettre des objets lourds dessus.

Vérifiez toujours la sécurité de votre siège auto avant chaque déplacement.

Vérifiez régulièrement l'usure de tous les dispositifs de retenue pour enfants.

Ne laissez pas les enfants sans surveillance dans votre voiture, même pendant une courte durée.

Ne laissez pas de bagages ou d'autres objets non attachés dans la voiture. Si la voiture s'arrête brusquement, ces objets continuent de bouger et peuvent causer des blessures graves. Plus l'objet est grand, plus le risque est élevé.

Ne faites pas de modifications ou d'ajouts non autorisés à une partie quelconque du siège ou de la ceinture de sécurité de la voiture.

N'utilisez PAS des pièces ou des accessoires fournis par d'autres fabricants. La fonction du siège auto pourrait être altérée, entraînant des blessures graves ou la mort.

Après un accident, le siège auto doit être remplacé. Vous ne constaterez peut-être aucun dommage, mais après un accident grave, un siège auto peut être trop fragile pour protéger à nouveau.

Veillez contacter le fabricant du dispositif de retenue pour enfants pour toute question.

N'utilisez pas d'autres points de support de charge que ceux spécifiés par le fabricant du dispositif de retenue dans les instructions ou sur le corps du dispositif de retenue.

! IL EST EXTRÊMEMENT IMPORTANT que le dispositif de retenue pour enfants soit correctement installé avec la ceinture du véhicule correctement acheminée conformément aux instructions du fabricant.

Assurez-vous toujours que la ceinture du véhicule et les sangles du harnais ne sont pas entortillées.

! NE PAS UTILISER CORRECTEMENT CE DISPOSITIF DE RETENUE

POUR ENFANTS AUGMENTE LE RISQUE DE BLESSURES GRAVES OU DE MORT EN CAS DE VIRAGE SERRÉ, D'ARRÊT BRUSQUE OU D'ACCIDENT.

Votre enfant peut être blessé dans un véhicule même si vous n'avez pas d'accident. Un freinage brusque et des virages serrés peuvent blesser votre enfant si le dispositif de retenue pour enfants n'est pas installé correctement ou si votre enfant n'est pas attaché correctement dans le dispositif de retenue pour enfants.

! La sécurité de votre enfant dépend de l'installation et de l'utilisation correctes de ce dispositif de retenue pour enfants.

! Si ces instructions et les étiquettes du dispositif de retenue pour enfants ne sont pas respectées, l'enfant peut heurter l'intérieur du véhicule en cas d'arrêt brusque ou d'accident.

! Aucun siège auto ne peut garantir une protection contre les blessures dans toutes les situations, mais une utilisation appropriée contribue à réduire le risque de blessures graves ou de mort.

! Même si l'utilisation de ce dispositif de retenue pour enfants semble facile à comprendre de vous-même, il est très important de LIRE, COMPRENDRE ET RESPECTER LE MANUEL DE L'UTILISATEUR.

Si vous avez besoin d'aide, veuillez contacter notre service client pour toute question concernant les pièces, l'utilisation ou la maintenance.

Lorsque vous nous contactez, veuillez vous munir du numéro de modèle et la date de fabrication de votre produit pour nous permettre de vous aider efficacement. Les numéros se trouvent sur une étiquette à l'arrière de votre dispositif de retenue pour enfants.

! La sécurité de votre enfant dépend des points suivants :

1. Choisir la position appropriée du support de tête en fonction de la taille de votre enfant.
2. Attacher correctement votre enfant dans le dispositif de retenue pour enfants
3. Sélectionner un emplacement approprié pour le dispositif de retenue pour enfants dans votre véhicule.
4. Acheminer et attacher correctement la ceinture de sécurité du véhicule.

! AVERTISSEMENT IMPORTANT

Un positionnement correct est probable si le constructeur du véhicule a indiqué dans le manuel du véhicule que celui-ci peut accepter un dispositif de retenue pour enfants « Universel » pour ce groupe d'âge.

! N'utilisez PAS le dispositif de retenue pour enfants sans la housse de siège.

! N'utilisez PAS la housse de siège d'un autre fabricant avec ce dispositif de retenue pour enfants. Consultez votre revendeur pour obtenir des pièces de rechange Graco uniquement. Les pièces souples font entièrement partie des performances du dispositif de retenue pour enfants amélioré.

! N'UTILISEZ PAS une configuration non indiquée dans les instructions.

! Vérifiez régulièrement la présence de saleté sur les guides ISOcatch et nettoyez-les si nécessaire. La fiabilité peut être affectée par l'infiltration de poussière, de saleté, de particules de nourriture, etc.

! LE DISPOSITIF DE RETENUE POUR ENFANTS PEUT DEVENIR TRÈS CHAUD S'IL EST LAISSÉ EN PLEIN SOLEIL.

! Tout contact avec ces parties chaudes peut brûler la peau de votre enfant. Touchez toujours la surface des éléments en métal ou en plastique avant de mettre votre enfant dans le dispositif de retenue pour enfants.

! N'UTILISEZ JAMAIS UN DISPOSITIF DE RETENUE POUR ENFANTS D'OCCASION ou un dispositif de retenue pour enfants dont vous ne connaissez pas l'historique.

! CE DISPOSITIF DE RETENUE POUR ENFANTS EST HOMOLOGUÉ conformément à la Réglementation UNECE 44-04 Groupe 0+ (0-13 kg), Groupe I (9-18 kg), Groupe II (15-25 kg) et Groupe III (22-36 kg).

Directives relatives au poids

Orientation dos à la route avec harnais 5 points

0-9 kg **DOIT** être orienté dos à la route.

9-18 kg **PEUT** être orienté dos à la route.

Utilisation de la ceinture 3 points uniquement

Orientation face à la route avec harnais 5 points

9-18 kg **PEUT** faire face à l'avant avec le harnais.

Installation avec le système ISOCatch et la ceinture 3 points ou uniquement avec la ceinture 3 points

Mode réhausseur avec ceinture de sécurité abdominale/d'épaule du véhicule

15-18 kg **PEUT** être en mode réhausseur.

Au delà de 18 kg **DOIT** être en mode réhausseur.

Installation avec le système ISOCatch et la ceinture 3 points ou uniquement avec la ceinture 3 points

Pour une installation avec ceinture à 3 points

1. Il s'agit d'un siège d'un dispositif de retenue pour enfants «universel». Il est approuvé par la série d'amendements de la réglementation UN-ECE 44/04, pour être utilisé dans des véhicules et il a été déclaré compatible avec la plupart, mais pas tous, des sièges de voiture.
2. Le siège sera probablement adapté si le fabricant du véhicule a indiqué dans le manuel du véhicule que celui-ci peut accepter un dispositif de retenue pour enfants «universel» pour ce groupe d'âges.
3. Ce dispositif de retenue pour enfants a été classé «universel» d'après des conditions plus strictes que celles appliquées à de précédents modèles ne portant pas cette indication.
4. En cas de doute, consultez le fabricant du dispositif de retenue pour enfants ou le revendeur.

Pour une installation avec un système ISOCatch et une ceinture à 3 points

1. Le dispositif de retenue pour enfants est classifié pour une utilisation « Semi-universelle ».
2. Il convient à une fixation dans les positions des sièges (Veuillez d'abord consulter notre liste d'installation dans les véhicules).
3. Les positions des sièges dans d'autres voitures peuvent également être adaptées au dispositif de retenue pour enfants. En cas de doute, veuillez consulter le fabricant du dispositif de retenue pour enfants ou le constructeur du véhicule.

Siège orienté dos à la route : Groupe 0+ /1 (0-18 kg) ①

- Le siège auto doit être orienté dos à la route dans le siège du véhicule.
- Assurez-vous que la ceinture de sécurité du véhicule est acheminée dans le passage de la ceinture du mode dos à la route marqué avec une étiquette bleue.
- Installez solidement ce siège auto dans votre véhicule.
- Les sangles du harnais doivent être sur ou juste en dessous du sommet des épaules de l'enfant.
- Les bébés pesant moins de 9 kg **DOIVENT** être orientés dos à la route.

Installation dos à la route avec la ceinture de sécurité du véhicule

- ② Incliner le siège auto-
Placez le siège auto en position inclinée 1 ou 2.
- ③ Placer le siège auto dos à la route dans le véhicule-
Placez la base à plat sur le siège du véhicule. Poussez-le jusqu'à ce que l'avant du siège auto touche le dossier du siège du véhicule.
- ④ Acheminer la ceinture de sécurité du véhicule-
A Détachez le rembourrage du dossier et tirez le rembourrage de siège inférieur vers l'avant pour exposer la coque en plastique.
- B** Enfilez la ceinture de sécurité abdominale du véhicule dans le passage de la ceinture du mode dos à la route (marqué avec une étiquette bleue) et attachez-la. La ceinture de sécurité doit reposer à plat autant que possible et ne doit pas être entortillée. Assurez-vous que la boucle et la ceinture de sécurité sont alignées l'une avec l'autre. Contactez Graco en cas de doute à ce sujet. Remettez le rembourrage de siège.
- ⑤ Enfilez la ceinture d'épaule dans le guide de la ceinture d'épaule du mode dos à la route, situé à l'arrière du siège et marqué avec des étiquettes bleues.

La ceinture de sécurité doit reposer à plat autant que possible et ne doit pas être entortillée.

- ⑥ Serrer la ceinture de sécurité du véhicule-

Appuyez fermement au centre du siège auto. Tirez sur la ceinture d'épaule pour la serrer tout en ramenant le mou dans l'enrouleur.

Siège orienté face à la route : Groupe 1 (9-18 kg) ⑦

Installation avec le système ISOCatch et la ceinture 3 points ou uniquement avec la ceinture 3 points

- Le siège auto doit être orienté face à la route dans le siège du véhicule.
- Assurez-vous que la ceinture de sécurité du véhicule est acheminée dans le passage de la ceinture du mode face à la route marqué avec une étiquette rouge vif.
- Installez solidement ce siège auto dans votre véhicule.
- Les sangles du harnais doivent être sur ou juste au dessus des épaules de l'enfant.

Installation face à la route avec le système ISOCatch

- Si le véhicule est équipé d'ISOFIX, les points d'ancrage inférieurs du véhicule peuvent être visibles au niveau du pli de siège de véhicule. Consultez le manuel du propriétaire de votre véhicule pour les emplacements exacts, l'identification des points d'ancrage, et les conditions d'utilisation.
- ⑧ Ajustez les guides ISOCatch sur les points d'ancrage ISOFIX. Les guides ISOCatch peuvent protéger la surface du siège du véhicule contre les déchirures. Ils peuvent également guider les connecteurs ISOCatch.
- ⑨ Appuyez sur le bouton d'ajustement ISOCatch pour retirer les connecteurs ISOCatch.
- ⑩ Tournez les connecteurs ISOCatch de 180 degrés jusqu'à ce qu'ils pointent dans la direction des guides ISOCatch.

- 11 Alignez les connecteurs ISOcatch avec les points d'ancrage ISOFIX, puis insérez les deux connecteurs ISOcatch dans les points d'ancrage ISOFIX.
- Vérifiez que les deux connecteurs ISOcatch sont bien fixés à leurs points d'ancrage ISOFIX. Les indicateurs des deux connecteurs ISOcatch doivent être complètement verts.
- Vérifiez que le siège bébé est bien installé en tirant sur les deux connecteurs ISOcatch.

Pour enlever l'ISOcatch

- 12 Appuyez d'abord sur le bouton de verrouillage secondaire puis sur le bouton des connecteurs ISOcatch avant de retirer le dispositif de retenue pour enfants du siège du véhicule.
- 13 Tournez les connecteurs ISOcatch de 180 degrés, puis appuyez sur le bouton d'ajustement ISOcatch pour plier les connecteurs ISOcatch. 14

Installation face à la route avec la ceinture de sécurité du véhicule

- 15 Incliner le siège auto-
Placez le siège auto en position inclinée 3.
- 16 Placer le siège auto face à la route dans le siège du véhicule
Placez la base à plat sur le siège du véhicule. Poussez-le fermement jusqu'à ce que l'arrière du siège auto touche le dossier du siège du véhicule.
- 17 Acheminer la ceinture de sécurité du véhicule-
Enfilez la ceinture de sécurité du véhicule dans le passage de la ceinture du mode face à la route (marqué avec une étiquette rouge vif) et attachez-la. Assurez-vous que la boucle et la ceinture de sécurité sont alignées l'une avec l'autre. Contactez Graco en cas de doute à ce sujet. La ceinture de sécurité doit reposer à plat autant que possible et ne doit pas être entortillée.
- 18 Ouvrez la patte du verrouillage de la ceinture d'épaule

comme indiqué. Insérez la ceinture de sécurité d'épaule dans le verrouillage de la ceinture d'épaule sur le côté du dispositif de retenue pour enfants.

- 19 Serrer la ceinture de sécurité du véhicule-
Appuyez fermement au centre du siège auto. Tirez sur la ceinture de sécurité pour la serrer.

Attacher l'enfant avec le harnais 5 points

- 20 Desserrer le dispositif de levage des sangles du harnais
Relevez le levier de déverrouillage du harnais tout en tirant sur les sangles du harnais. A
Ouvrez la boucle B. Placez les sangles du harnais sur les côtés.
- 21 Placer votre enfant dans le siège-
Placez les sangles du harnais sur les épaules de l'enfant et assurez-vous que son dos est à plat contre le dossier du siège auto.
- 22 Attacher les sangles du harnais-
Vous pouvez entendre un « dé clic » lorsque les languettes de boucle sont bien attachées. Tirez sur chaque languette de boucle pour vous assurer qu'elle est bien attachée.
- 23 Assurez-vous que les sangles du harnais sont à la hauteur appropriée-
Orientation dos à la route : Les sangles du harnais doivent être sur ou juste en dessous des épaules de l'enfant A et le sommet de la tête doit être au moins à 2,5 cm sous la poignée de réglage rouge du repose-tête/harnais B.
Orientation face à la route : Les sangles du harnais doivent être sur ou juste au dessus des épaules de l'enfant C et le sommet des oreilles de l'enfant doit être en dessous du sommet du repose-tête D.
- 24 Pour relever ou abaisser la hauteur du harnais-
Serrez la poignée de réglage rouge et déplacez le repose-tête vers le haut ou le bas pour obtenir la hauteur de harnais appropriée.

- 25 Vérifier la position de la boucle-
La fente correcte est celle qui se situe le plus près de votre enfant sans être dessous.
- 26 Pour procéder au réglage, soulevez le rembourrage de siège inférieur depuis l'avant du siège auto pour exposer les fentes des boucles.
- 27 Tournez la sangle à boucle sur le côté et faites-la coulisser vers la fente souhaitée. Assurez-vous que la sangle à boucle est dans l'une des trois positions.
- 28 Remettez le rembourrage de siège, en vous assurant que la boucle passe par la même fente dans le rembourrage de siège et dans la coque en plastique.
- 29 Tirez tout le mou autour de la taille et tirez sur la sangle du harnais. Faites-le des deux côtés.
- 30 Serrez le harnais en tirant la sangle de réglage du harnais. Si vous ne pouvez pas pincer la sangle du harnais sur l'épaule de votre enfant, le harnais est suffisamment serré.

Réhausseur Groupe 2 / 3 (15-36 kg) 31

Installation avec le système ISOcatch et la ceinture 3 points ou uniquement avec la ceinture 3 points

- Le siège auto doit être orienté face à la route dans le siège du véhicule.
- Enlevez la cale pour bébé en cas d'utilisation en mode réhausseur.
- A Les ceintures de sécurité du véhicule DOIVENT reposer à plat contre l'enfant et NE DOIVENT PAS être entortillées. Assurez-vous que la ceinture d'épaule du siège du véhicule est centrée entre le cou et le bord de l'épaule de l'enfant.
- B N'utilisez jamais une ceinture de sécurité du véhicule uniquement abdominale en vue d'attacher un enfant par

l'avant.

- NE positionnez PAS la ceinture d'épaule du véhicule sous le bras ou le dos de l'enfant.
- NE laissez PAS l'enfant s'affaler ou glisser dans le réhausseur.
- NE positionnez PAS la ceinture de sécurité du véhicule au dessus des accoudoirs.
- Si l'enfant ne conserve pas la ceinture de sécurité du véhicule correctement positionnée, N'utilisez PAS ce réhausseur. Utilisez un autre siège auto.

Installation du réhausseur

Ranger le harnais

- 32 Desserrez autant que possible les sangles du harnais.
- 33 Relevez le repose-tête dans la position la plus haute.
- 34 Ouvrez la boucle.
- 35 Enlevez le rembourrage de siège inférieur pour exposer la trappe de rangement du harnais. (A , B , C)
- 36 Enlever la boucle-
A Inclinez le siège auto et localisez la retenue métallique.
B Tournez la retenue métallique vers le haut par la coque et le rembourrage. Depuis l'avant, tirez sur la boucle d'entrejambe.
- 37 Ouvrez la trappe de rangement du harnais et placez le harnais, la boucle et les languettes de boucle dans le compartiment de rangement. Fermez la trappe.
- 38 Remplacer les housses de harnais-
Placez les housses de harnais dans les ouvertures arrière de la coque comme indiqué.
- 39 Remplacer le rembourrage de siège-
Remettez le repose-tête dans sa position appropriée pour votre enfant.
- 40 Incliner le siège auto-
Placez le réhausseur en position inclinée 4.

- 41 Placer le réhausseur face à la route dans le siège du véhicule
 - L'installation avec la fixation ISOcatch est indiquée en 8 - 11
 - Vérifiez que les deux connecteurs ISOcatch sont bien fixés à leurs points d'ancrage ISOFIX. Les indicateurs des deux connecteurs ISOcatch doivent être complètement verts.
 - Placez-le orienté face à la route sur un siège de véhicule doté d'une ceinture de sécurité abdominale/d'épaule. La base doit être installée à plat autant que possible sur le siège du véhicule.

Attacher l'enfant dans le réhausseur

- 42 Placer l'enfant dans le siège-

Faites asseoir votre enfant dans le réhausseur avec son dos à plat contre le dossier du réhausseur.
- 43 Enfilez la ceinture d'épaule du véhicule dans le guide de la ceinture d'épaule du réhausseur dans le repose-tête.
- 44 Attacher la ceinture de sécurité abdominale/d'épaule du véhicule-

Assurez-vous que la partie abdominale de la ceinture de sécurité du véhicule passe derrière les accoudoirs marqués avec une étiquette rouge foncé.

La ceinture abdominale et la ceinture d'épaule doivent être dans le passage de la ceinture du mode réhausseur sur le côté boucle du siège marqué avec une étiquette rouge foncé.
- 45 Assurez-vous que la partie abdominale de la ceinture de sécurité du véhicule est basse sur les hanches de votre enfant et bien ajustée.
- 46 La ceinture d'épaule du siège du véhicule doit être centrée entre le cou et le bord de l'épaule de l'enfant.

Relevez ou abaissez le repose-tête pour modifier l'emplacement de la ceinture d'épaule sur l'enfant.

Accessoires (sur certains modèles)

- 47 Support corporel-

Le support corporel doit être utilisé si les épaules sont en dessous du réglage le plus bas du harnais.

Ne laissez jamais le support corporel s'entasser ou se replier derrière l'enfant. Pour l'enlever, ouvrez la boucle et retirez le support corporel.
- 48 Pour les bébés pesant entre 0 et 5 kg, utilisez la cale de support corporel. Enlevez la cale pour les bébés de plus de 5 kg.
- 49 Coussin repose-tête-

Pour l'enlever, retirez le coussin.
- 50 Porte-gobelet-

Le porte-gobelet peut être placé des deux côtés.

Pour procéder à la fixation, tirez le rembourrage de siège pour exposer le guide d'attache A . Faites coulisser le porte-gobelet vers le bas sur le guide jusqu'à ce qu'il s'enclenche en place B .

Pour l'enlever, placez les deux mains sous le porte-gobelet et poussez le porte-gobelet vers le haut C .

Choisir l'emplacement du siège du véhicule

Consultez le manuel du propriétaire de votre véhicule pour connaître les emplacements d'assise. Le meilleur emplacement d'assise pour ce siège auto est celui qui :

- Recommandé par le manuel du propriétaire de votre véhicule
- Permet une installation sûre de ce siège auto.

Emplacements du siège du véhicule dangereux

N'installez jamais ce siège auto dans l'un des emplacements d'assise suivants du véhicule :

- 51 Sièges du véhicule orientés dos à la route ou sur le côté.
- 52 Orientés dos à la route avec un airbag frontal actif.
- 53 Mode réhausseur avec ceinture de sécurité du véhicule uniquement abdominale.

Ceintures de sécurité du véhicule

Consultez le manuel du propriétaire de votre véhicule pour l'utilisation de la ceinture de sécurité du véhicule.
- 54 Le repose-tête du siège du véhicule NE DOIT PAS créer un espace entre le siège du véhicule et le réhausseur-
 - L'avant de la base du réhausseur NE DOIT PAS pendre au dessus de l'avant du siège du véhicule.
 - Si l'enfant ne conserve pas la ceinture de sécurité du véhicule correctement positionnée, N'utilisez PAS ce réhausseur. Utilisez un autre siège auto.
- 55 Rembourrage du repose-tête-

Si nécessaire, le rembourrage du repose-tête peut être enlevé pour être nettoyé.

 - A Pour l'enlever, détachez le rembourrage pour retirer les sangles du harnais.
 - B Sortez la patte en plastique des fentes juste en dessous de la poignée de réglage rouge.
 - C Retirez les sangles élastiques des crochets des deux côtés du repose-tête.
 - D Retirez le rembourrage du repose-tête. Lavez la housse à la machine à l'eau froide sur un cycle délicat et faites sécher en égouttant. N'UTILISEZ PAS D'EAU DE JAVEL. Inversez les étapes pour rattacher la housse sur le repose-tête.
- 56 Rembourrage de siège inférieur-

Si nécessaire, le rembourrage de siège inférieur peut être enlevé pour être nettoyé.

 - A Pour l'enlever, détachez le rembourrage de siège inférieur du rembourrage latéral.
 - B Défaites les crochets en plastique sur les deux accoudoirs.
 - C Décrochez la sangle élastique des deux accoudoirs. Enlevez

le rembourrage. Lavez la housse à la machine à l'eau froide sur un cycle délicat et faites sécher en égouttant. N'UTILISEZ PAS D'EAU DE JAVEL.

Inversez les étapes pour rattacher le rembourrage de siège inférieur. À l'avant, placez la coque dans la poche du rembourrage.

- 57 Rembourrage latéral-

Si nécessaire, le rembourrage latéral peut être enlevé pour être nettoyé.

 - A Pour l'enlever, abaissez le repose-tête et décrochez le rembourrage du dossier.
 - B Retirez les pattes en plastique du dossier et des côtés du siège.
 - C Retirez les sangles élastiques des crochets dans le passage de la ceinture du mode face à la route. Enlevez le rembourrage.

Lavez la housse à la machine à l'eau froide sur un cycle délicat et faites sécher en égouttant. N'UTILISEZ PAS D'EAU DE JAVEL.

Inversez les étapes pour rattacher le rembourrage de siège inférieur. Placez le coin du panneau latéral dans la poche de la partie inférieure du rembourrage latéral.
- 58 Nettoyer les housses de harnais-

Essuyez avec un chiffon humide.
- 59 Nettoyage de la boucle d'entrejambe-

AVERTISSEMENT ! Inspectez et nettoyez la boucle de temps à autre pour retirer les objets ou les débris pouvant empêcher le verrouillage.

 - A Inclinez le siège auto et localisez la retenue métallique.
 - B Tournez la retenue métallique vers le haut par la coque et le rembourrage. Depuis l'avant, tirez sur la boucle d'entrejambe.
 - C Pour nettoyer la boucle, placez-la dans une tasse d'eau chaude et agitez délicatement la boucle. Appuyez plusieurs fois sur le bouton rouge lorsqu'elle est dans l'eau.

N'IMMERGEZ PAS LA SANGLE À BOUCLE. N'UTILISEZ PAS DE SAVONS, DE DÉTERGENTS MÉNAGERS ni DE LUBRIFIANTS.

- D** Secouez pour retirer l'excès d'eau et laissez sécher à l'air. Répétez les étapes si nécessaire jusqu'à ce que la fermeture émette un déclic. Réinsérez la boucle dans la fente où elle avait été enlevée. Tirez sur la boucle d'entrejambe pour vous assurer qu'elle est attachée.

Nettoyer la surface du harnais

Lavez uniquement avec du savon doux et un chiffon humide. N'IMMERGEZ PAS LES SANGLES DU HARNAIS DANS L'EAU. Cela pourrait fragiliser les sangles.

Si les sangles du harnais sont effilochées ou très sales, contactez le service client à l'adresse

gracobaby.eu
www.gracobaby.pl

- 60** Rangez le manuel d'instructions dans la fente avec l'icône du livret d'instructions comme indiqué.

Pour acheter des pièces ou des accessoires, veuillez nous contacter aux coordonnées suivantes :

gracobaby.eu
www.gracobaby.pl

DE Deutsch

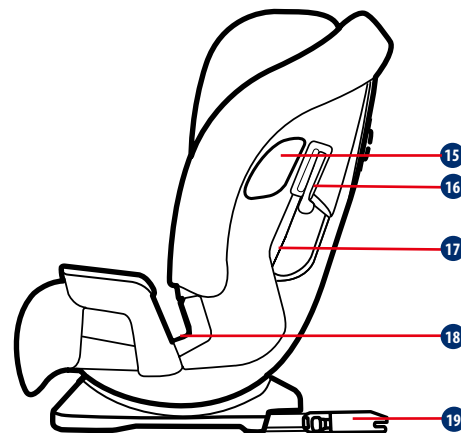
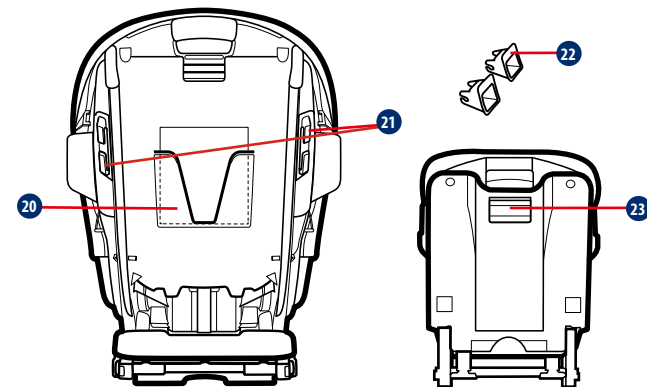
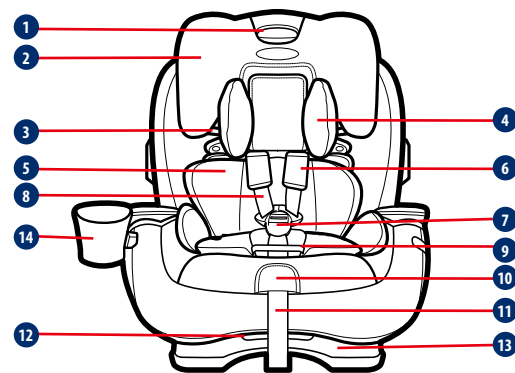

- 1 Kopfstütze/Gurteinstellgriff
- 2 Kopfstütze
- 3 Schultergurtführung der Sitzerrhöhung
- 4 Kopfstützenkissen
- 5 Körperkissen
- 6 Gurtbezüge
- 7 Schnalle
- 8 Gurtriemen
- 9 Schnallenbezug
- 10 Gurtfreigabehebel (unter Lasche)
- 11 Gurtverstellriemen
- 12 Neigungsgriff
- 13 Sitzbasis
- 14 Becherhalter
- 15 Seitlicher Aufprallschutz
- 16 Schultergurtarretierung bei nach vorne gerichtetem Kindersitz
- 17 Gurtpfad bei nach vorne gerichtetem Kindersitz
- 18 Gurtpfad bei Verwendung als Sitzerrhöhung oder nach vorne gerichtetem Kindersitz
- 19 ISOcatch-Verbinder
- 20 Fach für Gebrauchsanweisung
- 21 Schultergurtführung bei nach vorne gerichtetem Kindersitz
- 22 ISOcatch-Führungen
- 23 ISOcatch-Einstellknopf

WARNHINWEISE

Lesen Sie diese Bedienungsanleitung VOR erstmaliger Nutzung Ihres Kindersitzes aufmerksam! Bewahren Sie diese Bedienungsanleitung immer gemeinsam mit dem Kindersitz auf. Bestimmungen sind auf der Rückseite der Sitzschale angegeben. Nehmen Sie sich Zeit, sich mit Ihrem Kindersitz vertraut zu machen. Sinnvoll investierte Zeit angesichts der Sicherheit Ihres Babys. Achten Sie insbesondere auf die rot gedruckten Warnungen.

WARNUNG an Eltern und andere Nutzer:

INSTALLIEREN ODER VERWENDEN SIE DIESES KINDERRÜCKHALTESYSTEM NICHT, BEVOR SIE DIE ANWEISUNGEN IN DIESER ANLEITUNG UND DEM FAHRZEUGHANDBUCH GELESEN UND VERSTANDEN HABEN.

Sicherheitsanforderungen

Europäische Sicherheitsstandards geben Anweisungen und Leistung Ihres Kindersitzes und seiner Komponenten sowie Befestigungs- und Nutzungsanforderungen, Anweisungen und Kennzeichnungen vor. Ihr Kindersitz wurde gemäß dem europäischen Standard ECE R44.04 zugelassen.

An der Rückseite des Sitzes befindet sich eine Zulassungsnummer, die nicht entfernt werden darf.

HINWEIS

Dieses Kinderrückhaltesystem ist gemäß UN/ECE-Regelung 44, Änderungsreihe 04, zugelassen. Dieses Kinderrückhaltesystem kann mit einem 3-Punkt-Gurt gemäß UN/ECE-Regelung Nr. 16 oder vergleichbaren Standards installiert werden.



Wichtige Sicherheitshinweise

Verwenden Sie Ihren Kindersitz auf einem Beifahrersitz mit einem aktiven frontalen Airbag nicht entgegen der

Fahrtrichtung.

Achten Sie darauf, dass feste Gegenstände und Kunststoffteile des Kindersitzes so platziert und installiert sind, dass sie nicht von einem beweglichen Sitz oder in einer Tür des Fahrzeugs eingeklemmt werden.

Nehmen Sie ein Baby NIEMALS aus irgendeinem Grund aus dem Kindersitz, wenn das Fahrzeug in Bewegung ist. Falls Ihr Baby Aufmerksamkeit benötigt, halten Sie an einer geeigneten Stelle an.

Bewahren Sie Ihre Kindersitz bei Nichtbenutzung an einem sicheren Ort auf. Legen Sie keine schweren Gegenstände darauf ab.

Prüfen Sie vor jeder Fahrt die Sicherheit Ihres Kindersitzes.

Prüfen Sie alle Kinderrückhaltesysteme regelmäßig auf Verschleiß.

Lassen Sie Kinder selbst kürzeste Zeit nicht unbeaufsichtigt in Ihrem Fahrzeug.

Lassen Sie Gepäck und andere Gegenstände nicht ungesichert im Fahrzeug. Falls das Fahrzeug plötzlich stoppt, bewegen sich diese Gegenstände weiter und können ernsthafte Verletzungen verursachen. Je größer der Gegenstand, desto größer das Risiko.

Nehmen Sie keine nicht autorisierten Änderungen oder Ergänzungen an einem Teil oder am Gurt des Kindersitzes vor.

Verwenden Sie keine von anderen Herstellern stammenden Zubehörartikel oder Teile. Die Funktion des Kindersitzes könnte sich ändern, was ernsthafte oder sogar tödliche Verletzungen zur Folge haben kann.

Nach einem Unfall muss der Kindersitz ersetzt werden. Möglicherweise sehen Sie keine Schäden. Dennoch könnte die Integrität eines Kindersitzes nach einem schweren Unfall für eine weitere Verwendung zu stark beschädigt sind.

Bitte wenden Sie sich bei Fragen an den Hersteller des Kinderrückhaltesystems.

Verwenden Sie keine anderen als die vom Hersteller des Kinderrückhaltesystems in der Anleitung oder am Kinderrückhaltesystem angegebenen Traglastpunkte

! ES IST BESONDERS WICHTIG, dass der Fahrzeuggurt bei

Installation des Kinderrückhaltesystems entsprechend den Anweisungen des Herstellers geführt wird.

Achten Sie immer darauf, dass Fahrzeuggurt und Gurtriemen nicht verdreht sind.

! WIRD DIESES KINDERRÜCKHALTESYSTEM NICHT ORDNUNGSGEMÄSS VERWENDET, ERHÖHT SICH DIE GEFAHR ERNSTHAFTER ODER SOGAR TÖDLICHER VERLETZUNGEN BEI SCHARFEN KURVEN, NOTBREMSUNGEN ODER UNFÄLLEN.

Ihr Kind kann in einem Fahrzeug verletzt werden, selbst wenn Sie keinen Unfall haben. Plötzliches Bremsen und scharfe Kurven können Ihr Kind verletzen, falls das Kinderrückhaltesystem nicht richtig installiert oder Ihr Kind nicht richtig im Kinderrückhaltesystem gesichert ist.

! Die Sicherheit Ihres Kindes hängt von der richtigen Installation und Nutzung dieses Kinderrückhaltesystems ab.

! Bei Nichtbefolgung dieser Anweisungen und der Etiketten des Kinderrückhaltesystems könnte das Kind bei plötzlichem Abbremsen oder einem Unfall gegen den Fahrzeuginnenraum stoßen.

! Kein Kindersitz kann in jeder Situation Schutz vor Verletzungen garantieren. Dennoch hilft der richtige Einsatz bei einer Reduzierung der Gefahr ernsthafte oder sogar tödlicher Verletzungen.

! Selbst wenn Sie den Eindruck haben, dass sich die Nutzung des Kinderrückhaltesystems von selbst erklärt, ist es sehr wichtig, DIE BEDIENUNGSANLEITUNG ZU LESEN, ZU VERSTEHEN UND ZU BEFOLGEN.

Bitte wenden Sie sich mit Fragen in Bezug auf Teile, Nutzung oder Wartung an unsere Kundendienstabteilung.

Geben Sie bei der Kontaktaufnahme Modellnummer und Herstellungsdatum des Produktes an, damit wir Ihnen effizient helfen können. Die Angaben finden Sie auf einem Aufkleber an der Rückseite Ihres Kinderrückhaltesystems.

! Die Sicherheit Ihres Kindes hängt von Folgendem ab:

1. Auswahl einer angemessenen Position der Kopfstütze entsprechend der Körpergröße Ihres Kindes.

2. Angemessene Sicherung Ihres Kindes im Kinderrückhaltesystem.

3. Auswahl einer geeigneten Position für das Kinderrückhaltesystem in Ihrem Fahrzeug.

4. Angemessene Führung und Sicherung des Fahrzeugsicherheitsgurts.

! WICHTIGE WARNUNG

Wahrscheinlich passt sie in Ihr Fahrzeug, sofern das Fahrzeug laut Herstellerangabe im Fahrzeughandbuch für ein „universelles“ Kinderückhaltesystem dieser Altersgruppe geeignet ist.

! Verwenden Sie das Kinderrückhaltesystem NICHT ohne den Sitzbezug.

! Verwenden Sie für dieses Kinderrückhaltesystem KEINEN Sitzbezug anderer Hersteller. Erkundigen Sie sich bei Ihrem Händler ausschließlich nach Graco-Ersatzteilen. Die Textileile sind integraler Bestandteil der Funktionsweise des fortschrittlichen Kinderrückhaltesystems.

! Verwenden Sie KEINE Konfiguration, die nicht in der Anleitung beschrieben wird.

! Prüfen Sie die ISOcatch-Führungen regelmäßig auf Schmutz und reinigen Sie sie bei Bedarf. Die Zuverlässigkeit des Systems kann durch Eindringen von Schmutz, Staub, Lebensmittelresten usw. beeinträchtigt werden.

! DAS KINDERRÜCKHALTESYSTEM KANN NACH EINIGER ZEIT IM DIREKTEN SONNENLICHT SEHR HEISS WERDEN.

! Bei Berührung dieser Teile kann Ihr Kind Hautverbrennungen erleiden. Berühren Sie immer die Oberfläche der Metall- oder Kunststoffteile, bevor Sie Ihr Kind in das Kinderrückhaltesystem setzen.

! VERWENDEN SIE NIEMALS EIN GEBRAUCHTES KINDERRÜCKHALTESYSTEM oder ein Kinderrückhaltesystem, dessen Vergangenheit Sie nicht kennen.

! DIESES KINDERRÜCKHALTESYSTEM IST ZUGELASSEN gemäß UNECE-Richtlinie 44-04 Gruppe 0+ (0 bis 13 kg), Gruppe I (9 bis 18 kg), Gruppe II (15 bis 25 kg) und Gruppe III (22 bis 36 kg).

Gewichtsleitfaden

Entgegen der Fahrtrichtung mit 5-Punkt-Gurt
0 bis 9 kg **MUSS** nach hinten gerichtet sein.
9 bis 18 kg **KANN** nach hinten gerichtet sein.
Nur 3-Punkt-Gurt verwenden

In Fahrtrichtung mit 5-Punkt-Gurt
9 bis 18 kg **KANN** nach vorne gerichtet sein, mit Gurt.

Installation mittels ISOcatch-System und 3-Punkt-Gurt oder ausschließlich
3-Punkt-Gurt

Sitzerhöhungsmodus mit Hüft-/Schulterstuhl
15 bis 18 kg **KANN** im Sitzerhöhungsmodus verwendet werden.
Mehr als 18 kg **MUSS** im Sitzerhöhungsmodus verwendet werden.
Installation mittels ISOcatch-System und 3-Punkt-Gurt oder
ausschließlich 3-Punkt-Gurt

Installation mittels 3-Punkt-Gurt

1. Dies ist ein „universelles“ Kinderückhaltesystem. Es ist gemäß UN/ECE-Regelung 44, Änderungsserie 04, für die allgemeine Verwendung in Fahrzeugen zugelassen und passt zu den meisten, jedoch nicht allen Fahrzeugsitzen.
2. Wahrscheinlich passt sie in Ihr Fahrzeug, sofern das Fahrzeug laut Herstellerangabe im Fahrzeughandbuch für ein „universales“ Kinderückhaltesystem dieser Altersgruppe geeignet ist.
3. Dieses Kinderückhaltesystem wurde unter strengeren Bedingungen als „universell“ eingestuft als frühere Modelle ohne diesen Hinweis, für die noch weniger strikte Bedingungen galten.
4. Bitte wenden Sie sich im Zweifelsfall an den Hersteller oder Händler des Kinderückhaltesystems.

Installation mittels ISOcatch-System und 3-Punkt-Gurt

1. Das Kinderrückhaltesystem ist für den „semiuniversellen“ Einsatz klassifiziert.
2. Es eignet sich zur Befestigung an den Sitzpositionen (beachten Sie hierzu unsere Fahrzeugbefestigungsliste).
3. Sitzpositionen in anderen Fahrzeugen könnten ebenfalls zur Aufnahme des Kinderrückhaltesystems geeignet sein. Wenden Sie sich im Zweifelsfall an den Hersteller des Kinderückhaltesystems oder an den Fahrzeughersteller.

Sitz entgegen der Fahrtrichtung: Gruppe 0+ / 1 (0 bis 18 kg) ①

- Kindersitz muss entgegen der Fahrtrichtung auf dem Fahrzeugsitz platziert werden.
- Stellen Sie sicher, dass der Fahrzeugsicherheitsgurt durch die mit einem blauen Etikett gekennzeichnete Gurtführung bei Verwendung entgegen der Fahrtrichtung führt.
- Installieren Sie diesen Kindersitz sicher in Ihrem Fahrzeug.
- Die Gurte müssen sich auf oder knapp unter der Oberseite der Schultern Ihres Kindes befinden.
- Babys mit einem Gewicht von weniger als 9 kg **MÜSSEN** entgegen der Fahrtrichtung sitzen.

Entgegen der Fahrtrichtung mit Fahrzeugsicherheitsgurt installieren

- ② Kindersitz neigen-
Platzieren Sie den Kindersitz in Neigungsposition 1 oder 2.
- ③ Kindersitz entgegen der Fahrtrichtung im Fahrzeug platzieren
Legen Sie die Basis flach auf dem Fahrzeugsitz auf. Drücken Sie sie nach hinten, bis die Vorderseite des Kindersitzes die Rückenlehne des Fahrzeugsitzes berührt.
- ④ Fahrzeugsicherheitsgurt führen-
A Lösen Sie das Polster über die Druckknöpfe von der Rückseite und ziehen Sie das untere Sitzpolster nach vorne, um die Kunststoffschale freizulegen.
B Führen Sie den Fahrzeugbeckengurt durch die mit einem blauen Etikett markierte Gurtführung bei Verwendung entgegen der Fahrtrichtung und sichern Sie ihn. Der Sitzgurt sollte so flach wie möglich anliegen und darf nicht verdreht sein. Achten Sie darauf, dass Schnalle und Sitzgurt aneinander ausgerichtet sind. Wenden Sie sich im Zweifelsfall an Graco. Bringen Sie das Sitzpolster wieder an.
- ⑤ Führen Sie den Schultergurt durch die mit blauen Etiketten markierte Schultergurtführung bei Verwendung entgegen

der Fahrtrichtung an der Rückseite des Sitzes.
Der Sitzgurt sollte so flach wie möglich anliegen und darf nicht verdreht sein.

- ⑥ Fahrzeugsicherheitsgurt befestigen-
Drücken Sie fest auf die Mitte des Kindersitzes. Ziehen Sie den Schultergurt fest, während Sie die Überlänge zurück in den Einzug führen.

Sitz in Fahrtrichtung: Gruppe 1 (9 bis 18 kg) ⑦

Installation mittels ISOcatch-System und 3-Punkt-Gurt oder ausschließlich 3-Punkt-Gurt

- Kindersitz muss in Fahrtrichtung auf dem Fahrzeugsitz platziert werden.
- Stellen Sie sicher, dass der Fahrzeugsicherheitsgurt durch die mit einem hellroten Etikett markierte Gurtführung bei Verwendung in Fahrtrichtung geführt ist.
- Installieren Sie diesen Kindersitz sicher in Ihrem Fahrzeug.
- Die Gurte müssen sich auf oder knapp über Schulterhöhe des Kindes befinden.

In Fahrtrichtung mit ISOcatch-System installieren

- Ist das Fahrzeug mit einer ISOFIX-Vorrichtung ausgestattet, sind die unteren Verankerungspunkte möglicherweise sichtbar in der Fahrzeugsitzfalte. Die genauen Positionen, die Verankerungsidentifikation sowie die Nutzungsanforderungen entnehmen Sie bitte der Bedienungsanleitung Ihres Fahrzeugs.
- ⑧ Befestigen Sie die ISOcatch-Führungen an den ISOFIX-Verankerungspunkten. Die ISOcatch-Führungen können die Oberfläche des Fahrzeugsitzes vor Verschleiß schützen. Sie sind auch eine Führung für die ISOcatch-Befestigungen.
- ⑨ Drücken Sie den ISOcatch-Einstellknopf und ziehen Sie die ISOcatch-Befestigung heraus.

- 10 Drehen Sie die ISOcatch-Befestigungen um 180 Grad, bis sie in Richtung der ISOcatch-Führungen weisen.
- 11 Richten Sie die ISOcatch-Befestigungen mit den ISOFIX-Verankerungspunkten aus und rasten Sie beide ISOcatch-Befestigungen in den ISOFIX-Verankerungspunkten ein.
 - Achten Sie darauf, dass beide ISOcatch-Befestigungen gut an ihren ISOFIX-Verankerungspunkten befestigt sind. Die Anzeigen an beiden ISOcatch-Befestigungen sollten vollständig grün sein.
 - Vergewissern Sie sich, dass das Kinderrückhaltesystem gut befestigt ist, indem Sie an beiden ISOcatch-Befestigungen ziehen.

So entfernen Sie ISOcatch

- 12 Drücken Sie erst den zweiten Verschlussknopf und dann den Knopf an den ISOcatch-Befestigungen, bevor Sie das Kinderrückhaltesystem aus dem Fahrzeugsitz herausheben.
- 13 Drehen Sie die ISOcatch-Befestigungen um 180 Grad, drücken Sie dann den ISOcatch-Einstellknopf, um die ISOcatch-Befestigungen zusammenzuklappen. 14

In Fahrtrichtung mit Fahrzeugsicherheitsgurt installieren

- 15 Kindersitz neigen-
Platzieren Sie den Kindersitz in Neigungsposition 3.
- 16 Kindersitz in Fahrtrichtung auf dem Fahrzeugsitz platzieren-
Legen Sie die Basis flach auf dem Fahrzeugsitz auf. Drücken Sie sie fest nach hinten, bis die Rückseite des Kindersitzes die Rückenlehne des Fahrzeugsitzes berührt.
- 17 Fahrzeugsicherheitsgurt führen-
Führen Sie den Fahrzeugsicherheitsgurt durch den Gurtpfad bei nach vorne gerichtetem Kindersitz (mit einem hellroten Etikett gekennzeichnet) und schließen Sie ihn. Achten Sie darauf, dass Schnalle und Sitzgurt aneinander ausgerichtet sind. Wenden Sie sich im Zweifelsfall an Graco. Der Sitzgurt

sollte so flach wie möglich anliegen und darf nicht verdreht sein.

- 18 Öffnen Sie wie abgebildet den Riegel an der Schultergurtarretierung. Stecken Sie den Schultergurt in die Schultergurtarretierung an der Seite des Kinderrückhaltesystems.
- 19 Fahrzeugsicherheitsgurt befestigen-
Drücken Sie fest auf die Mitte des Kindersitzes. Ziehen Sie am Schultergurt, damit er straff anliegt.

Kind mit 5-Punkt-Gurt sichern

- 20 Gurtriemen lösen-
Ziehen Sie am Gurtfreigabehebel, während Sie die Gurtriemen herausziehen. A
Lösen Sie die Schnalle B. Platzieren Sie die Gurtriemen zur Seite.
- 21 Kind in den Sitz setzen-
Platzieren Sie die Gurtriemen über den Schultern des Kindes und achten Sie darauf, dass sein Rücken flach an der Rückenlehne des Kindersitzes anliegt.
- 22 Schnallenriemen-
Bei sicherem Einrasten der Steckzungen hören Sie ein Klickgeräusch. Prüfen Sie durch Ziehen, ob die Steckzunge richtig gesichert ist.
- 23 Darauf achten, dass sich die Gurtriemen in geeigneter Höhe befinden-
Entgegen der Fahrtrichtung: Gurtriemen müssen sich auf oder knapp unter der Schulterhöhe des Kindes befinden A und die Oberseite des Kopfes muss sich mindestens 2,5 cm unter dem roten Kopfstützen-/Gurtverstellgriff befinden B.
In Fahrtrichtung: Gurtriemen müssen sich auf oder knapp über der Schulterhöhe des Kindes befinden C und die Oberseite der Ohren des Kindes müssen sich unter der Oberseite der Kopfstütze befinden D.
- 24 Gurt erhöhen oder absenken-

Drücken Sie den roten Verstellgriff zusammen und bewegen Sie die Kopfstütze auf eine geeignete Gurthöhe nach oben oder unten.

- 25 Schnallenposition prüfen-
Der richtige Schlitz ist jener, der Ihrem Kind am nächsten, aber nicht unter ihm ist.
- 26 Heben Sie zur Anpassung das untere Sitzpolster von der Vorderseite des Kindersitzes an, um die Schnallenschlitzen freizulegen.
- 27 Drehen Sie den Schnallenriemen zur Seite und schieben Sie ihn zum gewünschten Schlitz. Achten Sie darauf, dass sich der Schnallenriemen in einer der drei Positionen befindet.
- 28 Bringen Sie das Sitzpolster wieder an. Beachten Sie dabei, dass die Schnalle durch denselben Schlitz im Sitzpolster wie in der Kunststoffschale geht.
- 29 Straffen Sie den gesamten Gurt auf Höhe der Taille und ziehen Sie am Gurtriemen. Tun Sie dies auf beiden Seiten.
- 30 Ziehen Sie den Gurt durch Ziehen am Gurtverstellriemen straff. Wenn Sie den Gurt auf Höhe der Schultern Ihres Kindes nicht zusammendrücken können, ist der Gurt straff genug.

Sitzerhöhung Gruppe 2 / 3 (15 bis 36 kg) 31

Installation mittels ISOcatch-System und 3-Punkt-Gurt oder ausschließlich 3-Punkt-Gurt

- Kindersitz muss in Fahrtrichtung auf dem Fahrzeugsitz platziert werden.
- Entfernen Sie den Babykeil bei Verwendung als Sitzerhöhung.
- A Fahrzeugsicherheitsgurte MÜSSEN flach am Kind anliegen und dürfen NICHT verdreht sein. Achten Sie darauf, dass der Schultergurt des Fahrzeugsitzes zwischen Hals und Schulterrand des Kindes zentriert ist.
- B Sichern Sie das Kind vorne niemals nur mit dem Hüftgurt

eines Fahrzeugsitzes.

- Positionieren Sie den Fahrzeugschultergurt NICHT unter dem Arm oder Rücken des Kindes.
- Ihr Kind darf in der Sitzerhöhung NICHT einsacken oder herunterrutschen.
- Führen Sie den Fahrzeuggurt NICHT über die Armstützen.
- Verwenden Sie diese Sitzerhöhung NICHT, falls das Kind am Fahrzeugsicherheitsgurt herumspielt. Verwenden Sie einen anderen Kindersitz.

Sitzerhöhung installieren

Gurt aufbewahren

- 32 Lösen Sie die Gurtriemen so weit wie möglich.
- 33 Bringen Sie die Kopfstütze in die höchste Position.
- 34 Lösen Sie die Schnalle.
- 35 Entfernen Sie das untere Sitzpolster, um die Klappe zur Gurtaufbewahrung freizulegen. (A, B, C)
- 36 Schnalle entfernen-
A Neigen Sie den Kindersitz und machen Sie den Metallhalter ausfindig.
B Drehen Sie den Metallhalter durch Schale und Polster nach oben. Ziehen Sie die Schrittgurtschnalle von vorne heraus.
- 37 Öffnen Sie die Klappe zur Gurtaufbewahrung und lagern Sie Gurt, Schnalle und Steckzungen im Aufbewahrungsfach. Schließen Sie die Klappe.
- 38 Gurtbezüge aufbewahren-
Platzieren Sie die Gurtbezüge wie abgebildet in den Öffnungen an der Rückseite der Schale.
- 39 Sitzpolster wieder anbringen-
Bewegen Sie die Kopfstütze in eine für Ihr Kind angemessene Position nach hinten.
- 40 Kindersitz neigen-
Platzieren Sie die Sitzerhöhung in Neigungsposition 4.

- 41** Sitzerrhöhung in Fahrtrichtung auf dem Autositz platzieren-
- Installation mit ISOCatch-Befestigung gemäß **8** - **11**
 - Achten Sie darauf, dass beide ISOCatch-Befestigungen gut an ihren ISOFIX-Verankerungspunkten befestigt sind. Die Anzeigen an beiden ISOCatch-Befestigungen sollten vollständig grün sein.
 - In Fahrtrichtung auf einem Fahrzeugsitz mit Becken-/Schultergurt platzieren. Die Basis sollte so flach wie möglich auf dem Fahrzeugsitz aufliegen.

Kind in Sitzerrhöhung sichern

- 42** Kind in Sitz setzen-
- Achten Sie darauf, dass der Rücken Ihres Kindes flach an der Rückenlehne der Kindersitzerrhöhung anliegt.
- 43** Führen Sie den Schultergurt des Fahrzeugs durch die Schultergurtführung der Sitzerrhöhung in der Kopfstütze.
- 44** Schnalle von Hüft-/Schultergurt des Fahrzeugs-
- Achten Sie darauf, dass die Hüftposition des Fahrzeugsicherheitsgurts hinter die mit einem dunkelroten Etikett markierten Armlehnen führt.
- Hüft- und Schultergurt müssen im Gurtpfad der Sitzerrhöhung auf der Schnallenseite des mit einem dunkelroten Etikett markierten Sitzes liegen.
- 45** Achten Sie darauf, dass der Hüftabschnitt des Fahrzeugsicherheitsgurts auf niedriger Höhe über den Hüften Ihres Kindes verläuft und straff sitzt.
- 46** Der Schultergurt des Fahrzeugsitzes muss zwischen Hals und Schulterrand des Kindes zentriert sein.
- Zum Ändern der Position des Schultergurts am Kind können Sie die Kopfstütze anheben oder absenken.

Zubehör (bei ausgewählten Modellen)

- 47** Körperstütze-
- Die Körperstütze muss verwendet werden, wenn sich die

Schultern unterhalb der untersten Gurteinstellung befinden. Achten Sie darauf, dass sich die Körperstütze nicht hinter das Kind klappt. Lösen Sie zum Entfernen die Schnalle und ziehen Sie die Körperstütze heraus.

- 48** Verwenden Sie bei Babys mit einem Gewicht von 0 bis 5 kg den Körperstützkeil. Entfernen Sie den Keil bei Babys mit einem Gewicht von mehr als 5 kg.
- 49** Kopfstützenkissen-
- Ziehen Sie das Kissen zum Entfernen heraus.
- 50** Becherhalter-
- Der Becherhalter kann sich auf beiden Seiten befinden. Zur Anbringung ziehen Sie das Sitzpolster zurück, um die Erweiterungsführung **A** freizulegen. Schieben Sie den Becherhalter in der Führung nach unten, bis er einrastet **B**. Entfernen Sie ihn, indem Sie beide Hände unter dem Becherhalter platzieren und diesen nach oben drücken **C**.

Fahrzeugsitzposition wählen

Sitzpositionen finden Sie im Fahrzeughandbuch. Die beste Sitzposition für diesen Kindersitz erfüllt folgende Kriterien:

- Sie wird in Ihrem Fahrzeughandbuch empfohlen
- Führt zu einer sicheren Installation dieses Kindersitzes.

Unsichere Fahrzeugsitzpositionen

Installieren Sie diesen Kindersitz niemals in folgenden Fahrzeugsitzpositionen:

- 51** Auf nach hinten oder zur Seite gerichteten Fahrzeugsitzen.
- 52** Nach hinten gerichtet mit aktivem frontalen Airbag.
- 53** Sitzerrhöhungsmodus nur mit Hüftgurt-Fahrzeugsicherheitsgurte
- Beachten Sie zur Nutzung Ihres Fahrzeugsicherheitsgurtes das Fahrzeughandbuch.
- 54** Die Kopfstütze des Fahrzeugsitzes darf KEINE Lücke zwischen

Fahrzeugsitz und Sitzerrhöhung erzeugen-

- Die Vorderseite der Sitzerrhöhungsbasis darf NICHT über den Fahrzeugsitz hinausragen.
 - Verwenden Sie diese Sitzerrhöhung NICHT, falls das Kind am Fahrzeugsicherheitsgurt herumspielt. Verwenden Sie einen anderen Kindersitz.
- 55** Kopfstützenpolster-
- Bei Bedarf kann das Kopfstützenpolster zur Reinigung entfernt werden.
- A** Lösen Sie zum Entfernen die Druckknöpfe am Polster, um die Gurtriemen herauszuziehen.
- B** Ziehen Sie den Kunststoffriegel aus den Schlitzen unmittelbar unter dem roten Einstellgriff.
- C** Entfernen Sie die Gummibänder von den Haken an beiden Seiten der Kopfstütze.
- D** Ziehen Sie das Polster von der Kopfstütze ab. Waschen Sie den Bezug mit einem Schonprogramm in kaltem Wasser in der Waschmaschine und hängen Sie ihn zum Trocknen auf. VERWENDEN SIE KEIN BLEICHMITTEL. Befolgen Sie die Schritte zum Wiederanbringen des Bezugs an der Kopfstütze in umgekehrter Reihenfolge.
- 56** Unteres Sitzpolster-
- Bei Bedarf kann das untere Sitzpolster zur Reinigung entfernt werden.
- A** Lösen Sie zur Entfernung die Druckknöpfe am unseren Sitzpolster vom seitlichen Polster.
- B** Lösen Sie die Kunststoffhaken an beiden Armlehnen.
- C** Lösen Sie das Gummiband von beiden Armlehnen. Ziehen Sie das Polster ab. Waschen Sie den Bezug mit einem Schonprogramm in kaltem Wasser in der Waschmaschine und hängen Sie ihn zum Trocknen auf. VERWENDEN SIE KEIN BLEICHMITTEL.
- Befolgen Sie die Schritte zum Wiederanbringen des unteren Sitzpolsters in umgekehrter Reihenfolge. Platzieren Sie die Schale an der Vorderseite in der Tasche am Polster.
- 57** Seitliche Polster-
- Bei Bedarf kann das seitliche Polster zur Reinigung entfernt

werden.

- A** Senken Sie zum Entfernen die Kopfstütze und lösen Sie das Polster von der Rückseite.
- B** Ziehen Sie die Kunststoffriegel von Rückseite und Seiten des Sitzes heraus.
- C** Entfernen Sie die Gummibänder von den Haken im Gurtpfad bei nach vorne gerichtetem Kindersitz. Ziehen Sie das Polster ab.
- Waschen Sie den Bezug mit einem Schonprogramm in kaltem Wasser in der Waschmaschine und hängen Sie ihn zum Trocknen auf. VERWENDEN SIE KEIN BLEICHMITTEL.
- Befolgen Sie die Schritte zum Wiederanbringen des unteren Sitzpolsters in umgekehrter Reihenfolge. Platzieren Sie die Ecke des Seitenflügels in der Tasche an der Unterseite des seitlichen Polsters.
- 58** Gurtbezüge reinigen-
- Wischen Sie sie mit einem feuchten Tuch ab.
- 59** Schrittgurtschnalle reinigen-
- WARNUNG! Prüfen und reinigen Sie die Schnalle von Zeit zu Zeit, um sie von Schmutz und Fremdkörpern zu befreien, da sie andernfalls möglicherweise nicht richtig schließt.
- A** Neigen Sie den Kindersitz und machen Sie den Metallhalter ausfindig.
- B** Drehen Sie den Metallhalter durch Schale und Polster nach oben. Ziehen Sie die Schrittgurtschnalle von vorne heraus.
- C** Reinigen Sie die Schnalle, indem Sie diese in eine Tasse mit warmem Wasser geben und sanft umrühren. Drücken Sie die rote Taste mehrmals, während sich die Schnalle im Wasser befindet.
- SCHNALLENRIEMEN NICHT EINTAUCHEN. KEINE SEIFEN, HAUSHALTSREINIGER ODER SCHMIERMITTEL VERWENDEN.
- D** Übermäßiges Wasser ausschüteln und an der Luft trocknen lassen. Wiederholen Sie die Schritte wie erforderlich, bis sie mit einem Klickgeräusch einrastet. Stecken Sie die Schnalle in den Schlitz, aus dem sie entfernt wurde. Prüfen Sie durch Ziehen, ob die Schrittgurtschnalle angemessen gesichert ist.

Gurtoberfläche reinigen

Waschen Sie sie nur mit milder Seife und einem feuchten Tuch. GURTBÄNDER NICHT IN WASSER EINTAUCHEN. Andernfalls könnte die Stabilität der Bänder nachlassen.

Falls Gurtriemen ausgefranst oder stark verschmutzt sind, wenden Sie sich an den Kundendienst unter

gracobaby.eu
www.gracobaby.pl

60 Bewahren Sie die Gebrauchsanweisung im Schlitz mit dem zugehörigen Symbol auf.

Bitte wenden Sie sich zum Kauf von Teilen oder Zubehör unter folgenden Angaben an uns:

gracobaby.eu
www.gracobaby.pl

ES Español

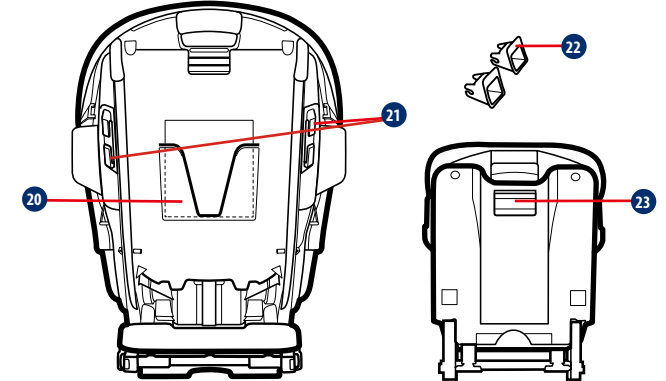
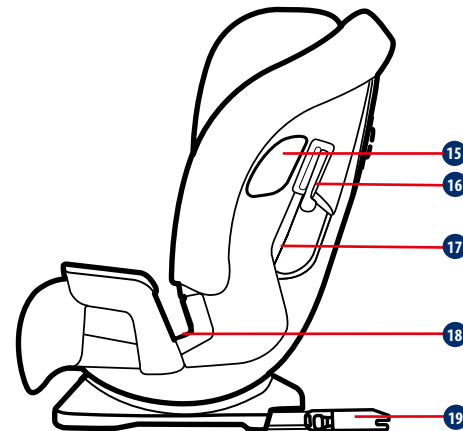
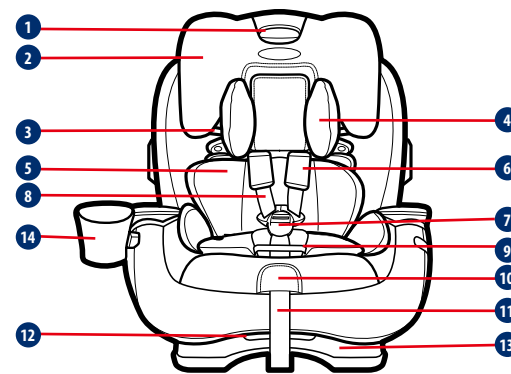

- 1 Asa de ajuste del arnés y del reposacabezas
- 2 Reposacabezas
- 3 Guía del cinturón del hombro del elevador
- 4 Almohada del reposacabezas
- 5 Almohada del cuerpo
- 6 Cubiertas del arnés
- 7 Hebilla
- 8 Correas del arnés
- 9 Cubierta de la hebilla
- 10 Palanca de liberación del arnés (bajo la solapa)
- 11 Correa de ajuste del arnés
- 12 Asa de inclinación
- 13 Base de la sillita
- 14 Portavasos
- 15 Protección contra impactos laterales
- 16 Cierre del cinturón del hombro con orientación hacia adelante
- 17 Trayectoria del cinturón con orientación hacia adelante
- 18 Trayectoria del cinturón subabdominal con orientación hacia atrás y del elevador
- 19 Conector ISOcatch
- 20 Bolsillo de almacenamiento del manual de instrucciones
- 21 Guía del cinturón del hombro con orientación hacia atrás
- 22 Guías ISOcatch
- 23 Botón de ajuste ISOcatch

ADVERTENCIA

¡Lea este manual del propietario completamente ANTES de usar la sillita por primera vez! Guarde este manual del propietario siempre con la sillita. Las provisiones se realizan en la parte trasera del armazón de la sillita. Piense que dedicar un tiempo a familiarizarse con la sillita es un tiempo bien invertido, ya que la seguridad de su bebé depende de ello. Preste especial atención a las advertencias impresas en rojo.

ADVERTENCIA para los padres y otros usuarios:
NO INSTALE NI UTILICE ESTE DISPOSITIVO DE SUJECIÓN PARA NIÑOS HASTA QUE HAYA LEÍDO Y COMPRENDIDO LAS INSTRUCCIONES QUE SE INDICAN EN ESTE MANUAL Y EN EL MANUAL DEL PROPIETARIO DEL VEHÍCULO.

Requisitos de seguridad

Las normas de seguridad europeas especifican la construcción y el rendimiento de la sillita, así como sus componentes, requisitos de ajuste y uso, instrucciones y etiquetados. La sillita ha sido aprobada según la norma europea ECE R44.04.

Se ha acoplado un número de aprobación en la parte trasera de la sillita y no se debe quitar.

AVISO

Este dispositivo de sujeción para niños está aprobado por la serie de enmiendas de la norma europea UN ECE 44. 04. Este dispositivo de sujeción para niños se puede instalar utilizando un cinturón retráctil para adultos de 3 puntos de sujeción aprobado por la norma No. 16 de UN ECE u otro estándar equivalente.

Puntos de seguridad importantes



No utilice la sillita orientada hacia atrás en ningún asiento de ocupante equipado con airbag activo frontal.

Tenga cuidado para que los elementos rígidos y las piezas de plástico de la sillita se coloquen e instalen de manera que no puedan quedar atrapados por un asiento

móvil o en una puerta del vehículo.

NO saque a un bebé de la sillita por ningún motivo mientras el vehículo esté en movimiento. Si el bebé necesita atención, busque un lugar seguro y salga de la carretera.

Guarde la sillita en un lugar seguro cuando no la esté utilizando. Evite poner cosas pesadas encima de la sillita.

Compruebe siempre la seguridad de la sillita antes de cada viaje.

Compruebe con frecuencia que ninguno de los dispositivos de sujeción para niños estén desgastados.

No deje a los niños desatendidos en el vehículo, ni siquiera un instante.

No deje el equipaje ni otros objetos sin que estén perfectamente sujetos el vehículo. Si el vehículo tiene que detenerse repentinamente, estos objetos continuarán moviéndose y pueden causar lesiones graves. Cuanto mayor sea el objeto, mayor es el riesgo.

No realice alteraciones o incorporaciones no autorizadas en ninguna pieza de la sillita ni en el cinturón de la misma.

No utilice accesorios o piezas suministradas por otros fabricantes. La función de la sillita podría alterarse, lo que podría dar lugar a lesiones graves o, incluso, la muerte.

Después de un accidente, la sillita debe cambiarse. Es posible que no vea ningún daño a simple vista, pero después de un choque grave, una sillita puede quedar demasiado débil para proteger al bebé nuevamente.

Póngase en contacto con el fabricante del dispositivo de sujeción para niños si tiene alguna pregunta.

No utilice puntos de apoyo de carga distintos de los especificados por el fabricante del dispositivo de sujeción en las instrucciones o en el propio dispositivo de sujeción.

! ES MÁS IMPORTANTE que el dispositivo de sujeción para niños esté instalado correctamente con el cinturón de seguridad del vehículo colocado conforme a las instrucciones del fabricante.

Asegúrese siempre de que el cinturón de seguridad del vehículo y las correas del arnés no estén torcidos.

! SI NO UTILIZA DE FORMA ADECUADA ESTE DISPOSITIVO DE

SUJECIÓN PARA NIÑOS, AUMENTARÁ EL RIESGO DE SUFRIR LESIONES GRAVES O, INCLUSO, LA MUERTE EN CURVAS PRONUNCIADAS, DETENCIONES BRUSCAS O COLISIONES.

Su hijo puede lesionarse en un vehículo aunque no sufra un accidente. El frenado repentino y las curvas pronunciadas pueden lesionar a su hijo si el dispositivo de sujeción para niños no está instalado correctamente o si su hijo no está sujeto correctamente en dicho dispositivo.

! La seguridad de su hijo depende de que usted instale y use este dispositivo de sujeción para niños correctamente.

! Si no se siguen estas instrucciones y las etiquetas del dispositivo de sujeción para niños, el niño puede golpearse en el interior del vehículo en una parada repentina o un accidente.

! Ninguna sillita puede garantizar la protección contra lesiones en todas las situaciones, pero el uso adecuado ayuda a reducir el riesgo de lesiones graves o, incluso, la muerte.

! Aunque el uso de este dispositivo de sujeción para niños le parezca sencillo, es muy importante LEER, COMPRENDER Y SEGUIR EL MANUAL DEL PROPIETARIO.

Si necesita ayuda, póngase en contacto con el departamento de servicio de atención al cliente si tiene alguna pregunta relacionada con piezas, uso o mantenimiento.

Cuando se ponga en contacto con nosotros, tenga el número de modelo y la fecha de fabricación del producto preparados para que podamos ayudarle de forma eficiente. Esta información se pueden encontrar en una pegatina en la parte posterior del dispositivo de sujeción para niños.

! La seguridad del niño depende de:

1. Elegir la posición adecuada de apoyo para la cabeza según el tamaño del niño hijo.
2. Sujetar al niño adecuadamente en el dispositivo de sujeción para niños.
3. Seleccionar una ubicación adecuada para el dispositivo de sujeción para niños en el vehículo.
4. Colocar el cinturón de seguridad del vehículo por las trayectorias adecuadas y fijarlo correctamente.

! ADVERTENCIAS IMPORTANTES

Hay muchas posibilidades de realizar un ajuste correcto si el fabricante del vehículo indica en el manual de este que en dicho vehículo se puede utilizar un dispositivo de sujeción para niños "universal" para niños que pertenezcan a este grupo de edades.

! NO utilice este dispositivo de sujeción para niños sin la cubierta de la sillita.

! NO utilice una cubierta de sillita de otros fabricantes con este dispositivo de sujeción para niños. Consulte únicamente a su proveedor para conseguir las piezas de repuesto de Graco. El acolchado constituye una parte esencial del funcionamiento del dispositivo de sujeción para niños mejorado.

! NO UTILICE ninguna configuración que no se especifique en las instrucciones.

! Examine periódicamente las guías ISOcatch por si estuvieran sucias y límpielas si fuera necesario. La fiabilidad podría verse afectada si se acumula suciedad, polvo, partículas de comida, etc.

! EL DISPOSITIVO DE SUJECIÓN PARA NIÑOS PUEDE ALCANZAR TEMPERATURAS MUY ELEVADAS SI SE DEJA EXPUESTO A LA LUZ SOLAR.

! El contacto con dichas piezas puede quemar la piel de su hijo. Toque siempre la superficie de cualquier pieza de plástico o metal antes de colocar a su hijo dentro del dispositivo de sujeción para niños.

! NUNCA UTILICE UN DISPOSITIVO DE SUJECIÓN PARA NIÑOS DE SEGUNDA MANO o del que no conozca el uso que se le ha dado.

! ESTE DISPOSITIVO DE SUJECIÓN PARA NIÑOS ESTÁ APROBADO POR LA NORMA UNECE 44-04 PARA LOS SIGUIENTES GRUPOS: Grupo 0+ (0-13 kg), Grupo I (9-18 kg), Grupo II (15-25 kg) y Grupo III (22-36 kg).

Pautas según el peso

Orientación hacia atrás con arnés de 5 puntos
De 0 a 9 kg: **DEBE** estar orientado hacia atrás.
De 9 a 18 kg: **PUEDE** estar orientado hacia atrás.
Usar solo un cinturón de seguridad de 3 puntos

Orientación hacia adelante con arnés de 5 puntos
De 9 a 18 kg: **PUEDE** colocarse orientado hacia adelante con arnés.
Instalación utilizando el sistema ISOcatch y el cinturón de seguridad de 3 puntos o utilizando solo este último

Modo de elevador con cinturón de seguridad subabdominal o para el hombro
De 15 a 18 kg: **PUEDE** ir en el modo de elevador.
Más de 18 kg: **DEBE** ir en el modo de elevador.
Instalación utilizando el sistema ISOcatch y el cinturón de seguridad de 3 puntos o utilizando solo este último

Para la instalación con un cinturón de 3 puntos de sujeción

1. Este es un dispositivo de sujeción para niños "universal". Está aprobado por la serie de enmiendas de la norma europea UN ECE 44.04 para el uso general en vehículos y se ajusta a la mayoría de las sillitas, aunque no a todas.
2. Hay muchas posibilidades de realizar un ajuste correcto si el fabricante del vehículo indica en el manual de este que en dicho vehículo se puede utilizar un dispositivo de sujeción para niños "universal" para niños que pertenezcan a este grupo de edades.
3. Este dispositivo de sujeción para niños ha sido clasificado como "universal" bajo unas condiciones más estrictas que las que se han aplicado a los diseños anteriores que no contienen este aviso.
4. En caso de duda, consulte al fabricante del dispositivo de sujeción para niños o al distribuidor.

Para la instalación con sistema ISOcatch y cinturón de seguridad de 3 puntos de sujeción

1. El dispositivo de sujeción para niños está clasificado para uso "semiuniversal".
2. Es adecuado para fijarlo en las posiciones del asiento (consulte nuestra lista de accesorios para vehículo).
3. Las posiciones del asiento en otros vehículos también pueden ser adecuadas para colocar el dispositivo de sujeción para niños. En caso de duda, consulte al fabricante del dispositivo de sujeción para niños o del vehículo.

Sillita orientada hacia atrás: Grupo 0+/1 (0-18 kg) ①

- Esta sillita se debe instalar orientada hacia atrás en el asiento del vehículo.
- Asegúrese de que el cinturón de seguridad del vehículo pase por la trayectoria del cinturón orientado hacia atrás marcada con una etiqueta de color azul.
- Instale esta sillita firmemente en el vehículo.
- Las correas del arnés deben estar en los hombros del niño o justo debajo de la parte superior de dichos hombros.
- Los bebés que pesen menos de 9 kg **DEBEN** estar orientados hacia atrás.

Instalar con orientación hacia atrás con el cinturón de seguridad del vehículo

- 2 Reclinar la sillita-
Coloque la sillita en la posición de inclinación 1 o 2.
- 3 Colocar la sillita orientada hacia atrás en el vehículo-
Coloque la superficie plana de la base en el asiento del vehículo. Empújela hacia atrás hasta que la parte delantera de la sillita toque el respaldo del asiento del vehículo.
- 4 Colocar el cinturón de seguridad del vehículo-
A Desenganche la almohadilla de la parte posterior y tire de la almohadilla inferior de la sillita hacia adelante para dejar al descubierto la carcasa de plástico.
B Pase el cinturón de seguridad subabdominal por la trayectoria del cinturón orientado hacia atrás (marcada con una etiqueta de color azul) y abróchelo. El cinturón de seguridad debe quedar lo más plano posible y no estar retorcido. Asegúrese de que la hebilla y el cinturón de

seguridad estén alineados entre sí. Póngase en contacto con Graco si tiene dudas sobre este punto. Vuelva a colocar la almohadilla del asiento.

- 5 Pase el cinturón del hombro a través de la guía del cinturón del hombro orientado hacia atrás en la parte posterior de la sillita que se marca con etiquetas de color azul.
El cinturón de seguridad debe quedar lo más plano posible y no estar retorcido.
- 6 Apretar el cinturón de seguridad del vehículo-
Presione firmemente hacia abajo por el centro de la sillita. Tire del cinturón del hombro para apretarlo al tiempo que elimina la holgura introduciendo el cinturón en el carrete enrollador.

Sillita orientada hacia adelante: Grupo 1 (9-18 kg) ⑦

Instalación utilizando el sistema ISOcatch y el cinturón de seguridad de 3 puntos o utilizando solo este último

- La sillita se debe instalar orientada hacia adelante en el asiento del vehículo.
- Asegúrese de que el cinturón de seguridad del vehículo pase por la trayectoria del cinturón orientado hacia adelante marcada con una etiqueta de color rojo claro.
- Instale esta sillita firmemente en el vehículo.
- Las correas del arnés deben estar en los hombros del niño o justo encima de dichos hombros.

Instalación con orientación hacia adelante con el sistema ISOcatch

- Si el vehículo está equipado con ISOFIX, los puntos de sujeción inferiores del vehículo podrían ser visibles en la línea del asiento del vehículo. Consulte el manual de propietario

del vehículo para conocer las ubicaciones exactas, la identificación de las sujeciones y los requisitos de uso.

- 8 Coloque las guías ISOcatch con los puntos de anclaje ISOFIX. Las guías ISOcatch pueden proteger la superficie del asiento del vehículo contra roturas. También sirven para guiar los conectores ISOcatch.
 - 9 Presione el botón de ajuste ISOcatch para extraer los conectores ISOcatch.
 - 10 Gire los conectores ISOcatch 180 grados hasta que estén apuntando en la dirección de las guías ISOcatch.
 - 11 Alinee los conectores ISOcatch con los puntos de anclaje ISOFIX y, a continuación, introduzca ambos conectores ISOcatch en dichos puntos de anclaje hasta que escuche un clic.
- Asegúrese de que ambos conectores ISOcatch queden firmemente sujetos a sus puntos de anclaje ISOFIX. Los colores de los indicadores de ambos conectores ISOcatch deberán aparecer completamente en verde.
 - Para asegurarse de que el dispositivo de sujeción para niños está instalado de forma segura, tire de ambos conectores ISOcatch.

Para quitar los conectores ISOcatch

- 12 Pulse primero el botón de bloqueo secundario y, a continuación, el botón de los conectores ISOcatch antes de quitar el dispositivo de sujeción para niños del asiento del vehículo.
- 13 Gire los conectores ISOcatch 180 grados y luego presione el botón de ajuste ISOcatch para doblar dichos conectores. 14

Instalar con orientación hacia adelante con el cinturón de seguridad del vehículo

- 15 Reclinar la sillita-
Coloque la sillita en la posición de inclinación 3.
- 16 Colocar la sillita orientada hacia adelante en el asiento del vehículo-
Coloque la superficie plana de la base en el asiento del vehículo. Empújela firmemente hacia atrás hasta que el respaldo de la sillita toque el respaldo del asiento del vehículo.
- 17 Colocar el cinturón de seguridad del vehículo-
Pase el cinturón de seguridad del vehículo por la trayectoria del cinturón orientado hacia adelante (marcada con una etiqueta de color rojo claro) y abróchelo. Asegúrese de que la hebilla y el cinturón de seguridad estén alineados entre sí. Póngase en contacto con Graco si tiene dudas sobre este punto. El cinturón de seguridad debe quedar lo más plano posible y no estar retorcido.
- 18 Abra la pestaña del cierre del cinturón del hombro como se muestra. Inserte el cinturón de seguridad del hombro en el cierre del cinturón del hombro en el lateral del dispositivo de sujeción para niños.
- 19 Apretar el cinturón de seguridad del vehículo-
Presione firmemente hacia abajo por el centro de la sillita. Tire del cinturón del hombro para apretarlo.

Asegurar al niño con el arnés de 5 puntos

- 20 Aflojar el elevador de las correas del arnés-
Levante la palanca de liberación del arnés mientras tira de las correas del arnés. A
Desabroche la hebilla B. Coloque las correas del arnés a los lados.

- 21 Colocar al niño en el asiento-
Coloque las correas del arnés sobre los hombros del niño y asegúrese de que su espalda esté plana contra el respaldo de la sillita.
- 22 Abrochar las correas del arnés-
Escuchará un “clic” cuando las lengüetas de la hebilla estén bien sujetas. Tire de cada lengüeta de la hebilla para asegurarse de que estén bien sujetas.
- 23 Asegúrese de que las correas del arnés estén a la altura adecuada-
Orientación hacia atrás: Las correas del arnés deben estar en los hombros del niño o justo debajo de estos A y la parte superior de la cabeza debe estar al menos a 2,5 cm por debajo del asa de ajuste del reposacabezas/arnés rojo B.
Orientación hacia adelante: Las correas del arnés deben estar en los hombros del niño o justo debajo de estos C y la parte superior de las orejas del niño debe estar por debajo de la parte superior del reposacabezas D.
- 24 Elevar o bajar la altura del arnés-
Apriete el asa de ajuste roja y mueva el reposacabezas hacia arriba o hacia abajo para obtener la altura adecuada del arnés.
- 25 Comprobar la posición de la hebilla-
La ranura correcta es la que está más cerca del niño sin estar debajo de él.
- 26 Para ajustar, levante la almohadilla inferior de la sillita desde la parte delantera de la sillita para dejar al descubierto las ranuras de la hebilla.
- 27 Gire la correa de la hebilla hacia un lado y deslícela hacia la ranura deseada. Asegúrese de que la correa de la hebilla esté en una de las tres posiciones.
- 28 Vuelva a colocar la almohadilla de la sillita, asegurándose de que la hebilla pase por la misma ranura de dicha almohadilla que la de la carcasa de plástico.

- 29 Tire de toda la holgura alrededor de la cintura y tire de la correa del arnés. Haga esto los dos lados.
- 30 Apriete el arnés tirando de la correa de ajuste del arnés. Cuando no pueda pellizcar ninguna de las correas del arnés en el hombro del niño, el arnés estará lo suficientemente ajustado.

Asiento elevador Grupo 2 / 3 (15-36 kg) 31

Instalación utilizando el sistema ISOcatch y el cinturón de seguridad de 3 puntos o utilizando solo este último

- La sillita se debe instalar orientada hacia adelante en el asiento del vehículo.
- Retire la cuña infantil cuando se use como elevador-
A Los cinturones de seguridad del vehículo DEBEN estar planos contra el niño y NO DEBEN estar retorcidos. Asegúrese de que el cinturón del hombro del asiento del vehículo esté centrado entre el cuello y el borde del hombro del niño.
- B Nunca utilice un cinturón de seguridad subabdominal solamente para sujetar al niño por delante.
- NO coloque el cinturón del hombro del vehículo debajo del brazo o la espalda del niño.
- NO permita que el niño se agache o se deslice hacia abajo en el asiento elevador.
- NO coloque el cinturón de seguridad del vehículo sobre la parte superior de los reposabrazos.
- Si el niño no mantiene el cinturón de seguridad del vehículo colocado correctamente, NO use este asiento elevador. Use una sillita diferente.

Instalación del elevador

Guardar el arnés

- 32 Afloje las correas del arnés tanto como sea posible.
- 33 Levante el reposacabezas hasta la posición más alta.
- 34 Desabroche la hebilla.
- 35 Quite la almohadilla inferior de la sillita para dejar al descubierto la puerta de almacenamiento del arnés. (**A** , **B** , **C**)
- 36 Quite la hebilla-
 - A** Recline la sillita y localice el retenedor de metal.
 - B** Gire el retenedor de metal hacia arriba a través de la carcasa y la almohadilla. Desde la parte frontal, separe la hebilla de la entrepierna.
- 37 Abra la puerta de almacenamiento del arnés y coloque el arnés, la hebilla y las lengüetas de la hebilla dentro del compartimiento de almacenamiento. Cierre la puerta.
- 38 Guardar las cubiertas del arnés-
Coloque las cubiertas del arnés en las aberturas de la parte posterior de la carcasa como se muestra.
- 39 Volver a colocar la almohadilla de la sillita-
Mueva el reposacabezas hacia atrás a su posición correcta para el niño.
- 40 Reclinar la sillita-
Coloque el asiento elevador en la posición de inclinación 4.
- 41 Colocar el asiento elevador orientado hacia adelante en el asiento del vehículo-
 - La instalación con el accesorio ISOcatch es como se muestra en **8** - **11**.

- Asegúrese de que ambos conectores ISOcatch queden firmemente sujetos a sus puntos de anclaje ISOFIX. Los colores de los indicadores de ambos conectores ISOcatch deberán aparecer completamente en verde.
- Colocar con orientación hacia adelante en un asiento del vehículo que tenga un cinturón de seguridad subabdominal y para el hombro. La base debe quedar lo más plana posible en el asiento del vehículo.

Proteger al niño en el asiento elevador

- 42 Colocar al niño en la sillita-
Coloque a su hijo sentado en el asiento elevador con la espalda recta contra el respaldo de dicho asiento.
- 43 Pase el cinturón del hombro del vehículo a través de la guía del cinturón del hombro del asiento elevador en el reposacabezas.
- 44 Abrochar el cinturón de seguridad subabdominal o para el hombro del vehículo-
Asegúrese de que la parte subabdominal del cinturón de seguridad del vehículo quede detrás de los reposabrazos que se marca con una etiqueta roja oscura.
Tanto el cinturón subabdominal como el del hombro deben estar en la trayectoria del cinturón del asiento elevador en el lado de la hebilla de la sillita que se marca con una etiqueta de color rojo oscuro.
- 45 Asegúrese de que la parte subabdominal del cinturón de seguridad del vehículo queda baja a lo largo de las caderas del niño y que esté ajustada cómodamente.
- 46 El cinturón del hombro del asiento del vehículo debe estar centrado entre el cuello y el borde del hombro del niño.

Levante o baje el reposacabezas para cambiar la ubicación del cinturón del hombro en el niño.

Accesorios (en determinados modelos)

- 47 Apoyo para el cuerpo-
Se debe usar un apoyo corporal si los hombros quedan por debajo del ajuste más bajo del arnés.
Nunca permita que el apoyo para el cuerpo se amontone o se doble detrás del niño. Para quitarlo, desabroche la hebilla saque el apoyo para el cuerpo.
- 48 Para bebés que pesen entre 0 y 5 kg, use la cuña del apoyo para el cuerpo. Retire la cuña para lactantes de más de 5 kg.
- 49 Almohada del reposacabezas-
Para quitarla, saque la almohada.
- 50 Portavasos-
El portavasos se puede colocar en cualquiera de los dos lados.
Para acoplarlo, tire de la almohadilla de la sillita hacia atrás para dejar al descubierto la guía del accesorio **A** . Deslice el portavasos hacia abajo de la guía hasta que quede encajado en su lugar **B** .
Para retirarlo, coloque ambas manos debajo del portavasos y empuje hacia arriba el portavasos **C** .

Elegir la ubicación del asiento del vehículo

Consulte el manual del propietario del vehículo para saber dónde colocar la sillita.

La mejor ubicación para colocar la sillita es una que:

- Recomiende el manual del propietario del vehículo.
- Dé como resultado una instalación segura de esta sillita.

Ubicaciones no seguras de asientos del vehículo

Nunca instale esta sillita en ninguna de las siguientes ubicaciones de asiento del vehículo:

- 51 Asientos del vehículo orientados hacia atrás o hacia los lados.
- 52 Orientada hacia atrás con sistema de airbag delantero activo.
- 53 Modo elevador solo con el cinturón de seguridad subabdominal del vehículo-
Cinturones de seguridad del vehículo
Consulte el manual del propietario del vehículo para obtener información sobre el uso de los cinturones de seguridad del vehículo.
- 54 El reposacabezas del asiento del vehículo NO DEBE crear un espacio entre dicho asiento y el asiento elevador-
 - La parte frontal del asiento elevador NO DEBE colgar sobre la parte delantera del asiento del vehículo.
 - Si el niño no mantiene el cinturón de seguridad del vehículo colocado correctamente, NO use este asiento elevador. Use una sillita diferente.
- 55 Almohadilla del reposacabezas-
Si es necesario, la almohadilla del reposacabezas se puede quitar para la limpieza.
 - A** Para quitarla, desenganche la almohadilla para sacar las correas del arnés.
 - B** Separe la lengüeta de plástico de las ranuras justo debajo del asa de ajuste roja.
 - C** Retire las correas elásticas de los ganchos de ambos lados del reposacabezas.
 - D** Saque la almohadilla del reposacabezas. Lave a máquina la cubierta con agua fría en un ciclo delicado y deje que se seque al aire. NO UTILICE LEJÍA. Invierta los pasos para volver a colocar la cubierta en el reposacabezas.
- 56 Almohadilla inferior de la sillita-
Si es necesario, la almohadilla inferior de la sillita se puede quitar para limpiarla.
 - A** Para quitarla, retire la almohadilla inferior de la sillita de la

almohadilla lateral.

B Quite los enganches de plástico de ambos reposabrazos.

C Desenganche la correa elástica de ambos reposabrazos. Saque la almohadilla. Lave a máquina la cubierta con agua fría en un ciclo delicado y deje que se seque al aire. NO UTILICE LEJÍA.

Invierta los pasos para volver a colocar la almohadilla inferior de la sillita. En la parte frontal, coloque la carcasa en el bolsillo de la almohadilla.

57 Almohadilla lateral-

Si es necesario, la almohadilla lateral se puede quitar para limpiarla.

A Para quitarla, baje el reposacabezas y desenganche la almohadilla del respaldo.

B Tire de las lengüetas de plástico del respaldo y los laterales de la sillita.

C Retire las correas elásticas de los ganchos de la trayectoria del cinturón orientado hacia adelante. Saque la almohadilla.

Lave a máquina la cubierta con agua fría en un ciclo delicado y deje que se seque al aire. NO UTILICE LEJÍA.

Invierta los pasos para volver a colocar la almohadilla inferior de la sillita. Coloque la esquina de la banda lateral en el bolsillo en la parte inferior de la almohadilla lateral.

58 Limpiar las cubiertas del arnés-

Limpie con un paño húmedo.

59 Limpiar la hebilla de la entrepierna-

¡ADVERTENCIA! Inspeccione y limpie la hebilla de vez en cuando para eliminar cualquier objeto o pelusa que pueda evitar su engranaje.

A Recline la sillita y localice el retenedor de metal.

B Gire el retenedor de metal hacia arriba a través de la carcasa y la almohadilla. Desde la parte frontal, separe la hebilla de la entrepierna.

C Para limpiar la hebilla, colóquela en un recipiente con agua tibia y agítela suavemente. Presione el botón rojo varias veces mientras está en el agua.

NO SUMERJA LA CORREA DE LA HEBILLA. NO UTILICE

JABONES, DETERGENTES PARA EL HOGAR O LUBRICANTES.

D Sacuda el agua sobrante y deje secar al aire. Repita los pasos según sea necesario hasta que se cierre con un clic. Vuelva a insertar la hebilla en la misma ranura de la que se quitó. Tire hacia arriba de la hebilla de la entrepierna para asegurarse de que esté bien sujeta.

Limpia la superficie del arnés

Lávala solo con jabón suave y un paño húmedo. NO SUMERJA LAS CORREAS DEL ARNÉS EN AGUA. Si no sigue esta recomendación, la correas pueden debilitarse.

Si las correas del arnés están desgastadas o muy sucias, póngase en contacto con el servicio de atención al cliente mediante los siguientes sitios web:

gracobaby.eu
www.gracobaby.pl

60 Guarde el manual de instrucciones en la ranura donde se muestra el icono del libro de instrucciones.

Para comprar piezas de repuesto o accesorios, póngase en contacto con nosotros mediante los siguientes sitios web:

gracobaby.eu
www.gracobaby.pl

PT Português

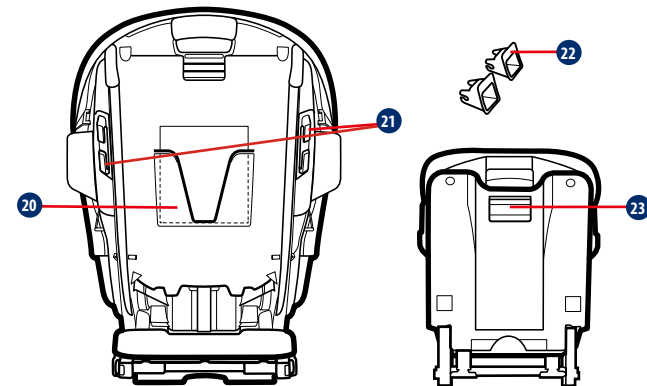
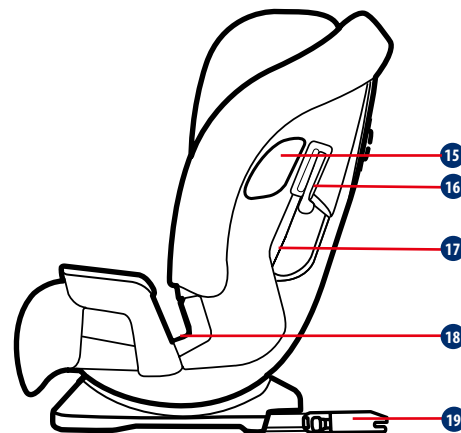
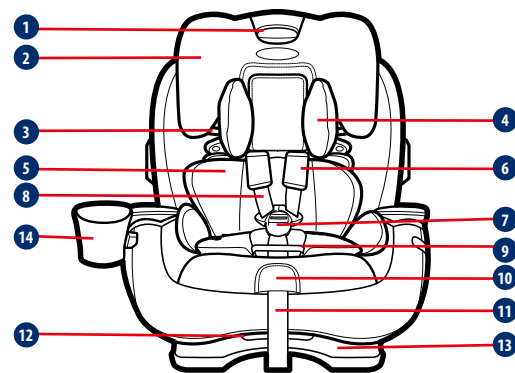

1 Pega de ajuste do apoio para a cabeça/alças

2 Apoio para a cabeça

3 Guia do cinto para os ombros do assento

4 Almofada do apoio para a cabeça

5 Almofada do corpo

6 Capas das alças

7 Fivela

8 Alças

9 Capa da fivela

10 Botão de libertação das alças (debaixo da aba)

11 Correia de ajuste das alças

12 Pega de reclinación

13 Base do assento

14 Suporte para copos

15 Proteção contra impactos laterais

16 Bloqueio do cinto para os ombros virado para a frente

17 Guia do cinto virado para a frente

18 Guia do cinto subabdominal do assento e virado para a retaguarda

19 Conector ISOcatch

20 Armazenamento do manual de instruções

21 Guia do cinto para os ombros virado para a retaguarda

22 Guias ISOcatch

23 Botão de ajuste ISOcatch

AVISO

ANTES de utilizar a cadeira auto pela primeira vez, leia integralmente este Manual do Proprietário! Guarde sempre este Manual do Proprietário na cadeira auto. Existe um compartimento na traseira da cadeira para esse efeito. Passe algum tempo a familiarizar-se com a sua cadeira auto, pois esse tempo será bem gasto considerando que a segurança do seu bebé depende disso. Preste atenção especial aos avisos impressos a vermelho.

AVISO para pais e outros utilizadores:

NÃO INSTALE NEM UTILIZE ESTE DISPOSITIVO DE RETENÇÃO SEM COMPREENDER AS INSTRUÇÕES DESTES MANUAIS E DO MANUAL DO PROPRIETÁRIO DO SEU VEÍCULO.

Requisitos de segurança

As Normas Europeias de Segurança especificam a construção e o desempenho da sua cadeira auto, assim como dos seus componentes, os requisitos de montagem e utilização, instruções e marcações. A sua cadeira auto foi aprovada ao abrigo da Norma Europeia ECE R44.04

Um número de aprovação está afixado na traseira da cadeira e não deve ser removido.

AVISO

Este dispositivo de retenção para crianças está aprovado ao abrigo da série de emendas da Regulamentação UN ECE 44, 04. Este dispositivo de retenção pode ser instalado utilizando um cinto de segurança retrátil de 3 pontos para adulto aprovado pela regulamentação UN ECE Nº 16, ou outras normas equivalentes.



Pontos de segurança importantes

Não utilize a cadeira auto virada para a retaguarda num banco de passageiro onde esteja instalado um airbag frontal ativo.

As peças rígidas e plásticas da cadeira auto devem estar localizadas e instaladas de forma a que não fiquem presas num assento móvel ou numa porta do veículo.

NUNCA retire o bebé da cadeira auto enquanto o veículo estiver em movimento. Se o seu bebé precisar de atenção, encontre um local seguro e saia da estrada.

Armazene a cadeira auto num local seguro quando a mesma não estiver a ser utilizada. Evite colocar objetos pesados sobre a cadeira auto.

Verifique sempre a segurança da sua cadeira auto antes de cada viagem.

Verifique regularmente se o dispositivo de retenção apresenta sinais de desgaste.

Não deixe crianças sem supervisão no interior do seu veículo, mesmo durante períodos muito curtos.

Não deixe bagagens e outros objetos soltos no interior do veículo. Se o veículo tiver que parar subitamente, esses objetos continuarão em movimento e poderão causar ferimentos graves. Quanto maior for o objeto, maior será o risco.

Não efetue modificações ou adições em qualquer parte desta cadeira auto ou do cinto de segurança do veículo.

Não utilize acessórios ou peças fornecidas por outros fabricantes. A função da cadeira auto poderá sofrer alterações, provocando lesões graves ou morte.

A cadeira auto deve ser substituída após um acidente. Poderão não ser visíveis quaisquer danos, mas após uma colisão grave, a cadeira auto pode ficar demasiado fraca para oferecer proteção.

Em caso de dúvidas, contacte o fabricante do dispositivo de retenção para crianças.

Não utilize pontos de apoio de carga diferentes dos especificados pelo fabricante nas instruções ou na estrutura do dispositivo de retenção.

! É MUITO IMPORTANTE que o dispositivo de retenção para crianças esteja corretamente instalado com o cinto de segurança do veículo corretamente colocado, de acordo com as instruções do fabricante.

Certifique-se sempre de que o cinto de segurança do veículo e as

correias do dispositivo não estão torcidas.

! A UTILIZAÇÃO INCORRETA DESTES DISPOSITIVOS DE RETENÇÃO AUMENTA O RISCO DE FERIMENTOS GRAVES OU MORTE EM CURVAS APERTADAS, TRAVAGENS SÚBITAS OU COLISÕES.

A sua criança poderá sofrer ferimentos num veículo, mesmo que não ocorra uma colisão. A travagem repentina e curvas apertadas podem causar ferimentos na criança se o dispositivo de retenção não estiver devidamente instalado ou se a criança não estiver devidamente presa no dispositivo de retenção.

! A segurança da criança depende da instalação e utilização correta do dispositivo de retenção.

! O incumprimento destas instruções e dos avisos afixados no dispositivo de retenção poderá originar o impacto da criança no interior do veículo durante uma travagem súbita ou colisão.

! Nenhuma cadeira auto pode garantir proteção contra ferimentos em todas as situações, mas uma utilização adequada ajuda a reduzir o risco de ferimentos graves ou morte.

! Mesmo que a utilização deste dispositivo de retenção para crianças seja fácil de entender, é muito importante LER, COMPREENDER E CUMPRIR AS INSTRUÇÕES DO MANUAL DO PROPRIETÁRIO.

Caso tenha questões relacionadas com peças, utilização ou manutenção, contacte o nosso Departamento de Apoio ao Cliente.

Quando nos contactar, informe-nos o número do modelo e a data de fabrico do produto para que possamos ajudá-lo com eficiência. Os números podem ser encontrados numa etiqueta na traseira do dispositivo de retenção.

! A segurança do seu filho depende de:

1. Escolher uma posição de apoio da cabeça com base no tamanho da criança.
2. Prender a criança corretamente no dispositivo de retenção.
3. Selecionar uma localização adequada para o dispositivo de retenção no seu veículo.
4. Colocação e fixação adequadas do cinto de segurança do veículo.

! AVISO IMPORTANTE

É possível uma instalação correta se o fabricante do veículo tiver declarado no manual do veículo que o mesmo está preparado para a instalação de um dispositivo de retenção "Universal" para este grupo etário.

! NÃO utilize este dispositivo de retenção para crianças sem a capa de tecido.

! NÃO utilize capas de tecido de outros fabricantes neste dispositivo de retenção. Dirija-se ao seu revendedor para adquirir apenas peças de substituição Graco. A capa de tecido acolchoado constitui uma parte integrante do funcionamento do dispositivo avançado de retenção para crianças.

! NÃO UTILIZAR em qualquer configuração que não indicada nas instruções.

! Verifique frequentemente se existe sujidade nos guias ISOcatch e limpo-as, se necessário. A acumulação de sujidade, pó, partículas de alimentos, etc., poderá afetar a fiabilidade do dispositivo.

! O DISPOSITIVO DE RETENÇÃO PODE FICAR MUITO QUENTE SE ESTIVER EXPOSTO AO SOL.

! O contacto com as peças quentes pode queimar a pele da criança. Toque sempre na superfície de qualquer peça de metal ou plástico antes de colocar a criança no dispositivo de retenção.

! NUNCA UTILIZE UM DISPOSITIVO DE RETENÇÃO EM SEGUNDA MÃO ou um dispositivo cujo histórico desconheça.

! ESTE DISPOSITIVO DE RETENÇÃO PARA CRIANÇAS ESTÁ APROVADO PELA Regulamentação UNECE 44-04 Grupo 0+ (0-13 kg), Grupo I (9-18 kg), Grupo II (15-25 kg) e Grupo III (22-36 kg).

Diretrizes de peso

Virado para a retaguarda com 5 pontos de fixação

0-9 kg DEVE estar virado para a retaguarda.

9-18 kg PODE estar virado para a retaguarda.

Com um cinto de segurança com 3 pontos de fixação

Virado para a frente com 5 pontos de fixação

9-18 kg PODE estar virado para a frente com arnês.

Instalação com sistema ISOcatch e cinto de segurança com 3 pontos de fixação ou apenas com cinto de segurança com 3 pontos de fixação

Modo de assento elevatório com cinto de segurança subabdominal/ombros do veículo

15-18 kg PODE utilizar o modo de assento elevatório.

Mais de 18 kg DEVE utilizar o modo de assento elevatório.

Instalação com sistema ISOcatch e cinto de segurança com 3 pontos de fixação ou apenas com cinto de segurança com 3 pontos de fixação

Para instalação com cinto de segurança de 3 pontos de fixação

1. Este é um dispositivo "Universal" de retenção para crianças. Está aprovado ao abrigo da série de alterações ao regulamento UN ECE 44, 04, para utilização geral em veículos e é apropriado para a maioria dos veículos, mas não todos.
2. É possível uma instalação correta se o fabricante do veículo tiver declarado no manual do veículo que o mesmo está preparado para a instalação de um dispositivo de retenção "Universal" para este grupo etário.
3. Este dispositivo de retenção para crianças foi classificado como "Universal" em condições mais rigorosas do que aquelas que foram aplicadas a modelos mais antigos que não incluem este aviso.
4. Em caso de dúvida, consulte o fabricante do dispositivo de retenção para crianças ou o seu revendedor.

Para instalação com sistema ISOcatch e cinto de segurança de 3 pontos de fixação

1. O dispositivo de retenção está classificado para utilização "Semiuniversal".
2. É adequado para encaixar em bancos de veículos (consulte a nossa lista de fixações em veículos).
3. Este dispositivo de retenção pode também ser adequado para bancos de outros veículos. Em caso de dúvida, consulte o fabricante do dispositivo de retenção ou o fabricante do veículo.

Cadeira auto virada para a retaguarda: Grupo 0+ /1 (0-18 kg) ①

- A cadeira auto deve estar virada para a retaguarda no banco do veículo.
- Certifique-se de que o cinto de segurança do veículo passa pelo guia do cinto de segurança virado para a retaguarda marcado em azul.
- Aperte firmemente a cadeira auto no seu veículo.
- As alças devem estar à altura dos ombros da criança ou ligeiramente abaixo.
- As crianças com peso inferior a 9 kg DEVEM estar viradas para a retaguarda.

Instalação da cadeira virada para a retaguarda com o cinto de segurança do veículo

- 2 Recline a cadeira auto-
Coloque a cadeira auto na posição de inclinação 1 ou 2.
- 3 Coloque a cadeira auto virada para a retaguarda no veículo
Coloque a base no banco do veículo. Empurre-a até que a parte frontal da cadeira auto toque na traseira do banco do veículo.
- 4 Coloque o cinto de segurança do veículo-
A Desaperte a capa da traseira e puxe a parte inferior da capa de tecido para expor a estrutura de plástico.
B Passe o cinto subabdominal pelo guia do cinto de segurança virado para a retaguarda (marcado em azul) e encaixe-o na fivela. O cinto de segurança deve ficar o mais liso possível e não deve estar torcido. Certifique-se de que a fivela e o cinto de segurança estão ao mesmo nível. Em caso de dúvidas sobre este ponto, contacte a Graco. Volte a colocar a capa de tecido.

- 5 Passe o cinto dos ombros pelo guia do cinto para os ombros virado para a retaguarda na traseira da cadeira marcado em azul.
O cinto de segurança deve ficar o mais liso possível e não deve estar torcido.
- 6 Aperte o cinto de segurança do veículo-
Pressione firmemente no centro da cadeira auto. Puxe pelo cinto de segurança para apertar e passe a folga para o retrator.

Cadeira auto virada para a frente: Grupo 1 (9-18 kg) ⑦

Instalação com sistema ISOcatch e cinto de segurança com 3 pontos de fixação ou apenas com cinto de segurança com 3 pontos de fixação

- A cadeira auto deve estar virada para a frente no banco do veículo.
- Certifique-se de que o cinto de segurança do veículo passa pelo guia do cinto de segurança virado para a frente marcado em vermelho-claro.
- Aperte firmemente a cadeira auto no seu veículo.
- As alças devem estar à altura dos ombros da criança ou ligeiramente acima.

Instalação da cadeira virada para a frente com sistema ISOcatch

- Se o veículo estiver equipado com sistema ISOFIX, os pontos de fixação inferiores poderão ser visíveis nas dobras do assento do veículo. Para conhecer os locais exatos, a identificação das fixações e requisitos de utilização, consulte o manual do proprietário do veículo.
- 8 Encaixe os guias ISOcatch nos pontos de fixação ISOFIX. Os guias ISOcatch podem proteger a superfície do banco do veículo contra roturas. Também servem para guiar os

conectores ISOcatch.

- 9 Pressione o botão de ajuste ISOcatch para abrir os conectores ISOcatch.
- 10 Rode os conectores ISOcatch 180 graus até que os mesmos apontem na direção dos guias ISOcatch.
- 11 Alinhe os conectores ISOcatch com as pontas ISOcatch e, em seguida, encaixe ambos os conectores ISOcatch nos pontos de fixação ISOFIX-
 - Certifique-se de que ambos os conectores ISOcatch estão corretamente encaixados nos pontos de fixação ISOFIX. A cor dos indicadores de ambos os conectores ISOcatch deverá ser completamente verde.
 - Verifique se o dispositivo de retenção para crianças está firmemente instalado puxando por ambos os conectores ISOcatch.

Para remover o sistema ISOcatch

- 12 Pressione primeiro o botão de bloqueio secundário e, em seguida, o botão dos conectores ISOcatch antes de remover o dispositivo de retenção do banco do veículo.
- 13 Rode os conectores ISOcatch 180 graus e, em seguida, pressione o botão de ajuste ISOcatch para fechar os conectores ISOcatch. 14

Instalação da cadeira virada para a frente com o cinto de segurança do veículo

- 15 Recline a cadeira auto-
Coloque a cadeira auto na posição de reclinção 3.
- 16 Coloque a cadeira auto virada para a frente no banco do veículo-
Coloque a base no banco do veículo. Empurre-a firmemente até que a traseira da cadeira auto toque na traseira do banco do veículo.
- 17 Coloque o cinto de segurança do veículo-

Passo o cinto de segurança do veículo pelo guia do cinto de segurança virado para a frente (marcado em vermelho-claro) e encaixe-o na fivela. Certifique-se de que a fivela e o cinto de segurança estão ao mesmo nível. Em caso de dúvidas sobre este ponto, contacte a Graco. O cinto de segurança deve ficar o mais liso possível e não deve estar torcido.

- 18 Abra o bloqueio do cinto dos ombros como ilustrado. Insira o cinto dos ombros no bloqueio do cinto na parte lateral do dispositivo de retenção.
- 19 Aperte o cinto de segurança do veículo-
Pressione firmemente no centro da cadeira auto. Puxe o cinto dos ombros para apertar.

Prender a criança com cinto de 5 pontos de fixação

- 20 Dê folga às alças-
Levante a alavanca de libertação das alças enquanto puxa pelas alças. A
Desencaixe a fivela B. Afaste as alças para os lados.
- 21 Coloque a criança na cadeira-
Coloque as alças sobre os ombros da criança e certifique-se de que as costas da criança estão encostadas à cadeira auto.
- 22 Encaixe as alças na fivela-
Irá ouvir um “clique” quando as linguetas da fivela estiverem devidamente encaixadas. Puxe pelas linguetas das alças para se certificar de que estão devidamente encaixadas.
- 23 Certifique-se de que as alças se encontram à altura apropriada-
Virado para a retaguarda: As alças devem estar à altura dos ombros da criança ou ligeiramente abaixo A e o topo da cabeça deve estar pelo menos 2,5 cm abaixo da pega vermelha de ajuste do apoio para a cabeça/alças B.
Virado para a frente: As alças devem estar à altura dos ombros da criança ou ligeiramente acima C e o topo das orelhas da criança deve estar abaixo do topo do apoio para a

cabeça D.

- 24 Para elevar ou baixar as alças-
Aperte a pega vermelha de ajuste e desloque o apoio para a cabeça para cima ou para baixo para colocar as alças à altura apropriada.
- 25 Verifique a posição da fivela-
A ranhura correta é a mais próxima da criança sem que esteja debaixo da mesma.
- 26 Para ajustar, levante a capa de tecido inferior na parte frontal da cadeira auto para expor as ranhuras da fivela.
- 27 Vire a correia da fivela de lado e deslize-a para a ranhura desejada. Certifique-se de que a correia da fivela se encontra numa das três posições.
- 28 Volte a colocar a capa de tecido, certificando-se de que a fivela passa pela mesma ranhura na capa de tecido e na estrutura de plástico.
- 29 Elimine a folga à volta da cintura e puxe as alças para cima. Faça isso em ambos os lados.
- 30 Aperte as alças puxando a correia de ajuste das alças. As alças estarão suficientemente apertadas se não for possível apertar e dobrar as correias nos ombros da criança.

Assento elevatório Grupo 2 / 3 (15-36 kg) 31

Instalação com sistema ISOcatch e cinto de segurança com 3 pontos de fixação ou apenas com cinto de segurança com 3 pontos de fixação

- A cadeira auto deve estar virada para a frente no banco do veículo.
- Remova o redutor de bebé quando utilizar o dispositivo como assento.

- A Os cintos de segurança do veículo DEVEM ficar o mais lisos possível e NÃO DEVEM estar torcidos. Certifique-se de que o cinto dos ombros do veículo está centrado entre o pescoço da criança e a extremidade do ombro.
- B Nunca utilize apenas um cinto de segurança subabdominal para prender a criança.
 - NÃO coloque o cinto dos ombros debaixo do braço ou nas costas da criança.
 - NÃO permita que a criança se curve ou deslize no assento de elevação.
 - NÃO coloque o cinto sobre os apoios para os braços.
 - Se a criança não mantiver o cinto de segurança do veículo devidamente posicionado, NÃO utilize este assento elevatório. Utilize uma cadeira auto diferente.

Instalação do assento

Guardar as alças

- 32 Solte as alças o máximo possível.
- 33 Levante o apoio para a cabeça até à posição mais elevada.
- 34 Desencaixe a fivela.
- 35 Remova a capa de tecido inferior para expor o compartimento de armazenamento das alças. (A, B, C)
- 36 Remova a fivela-
 - A Recline a cadeira auto e localize o retentor metálico.
 - B Rode o retentor metálico e passe-o pela estrutura e pelo tecido. Pela parte frontal, retire a fivela das virilhas.
 - 37 Abra a tampa do compartimento de armazenamento das alças e coloque as alças a fivela e as linguetas no compartimento. Feche a tampa.
 - 38 Guarde as capas das alças-
Coloque as capas das alças nas aberturas da estrutura, tal como ilustrado.
 - 39 Volte a colocar a capa de tecido-

Coloque o apoio para a cabeça na posição adequada para a criança.

- 40 Recline a cadeira auto-
Coloque o assento elevatório na posição de reclinção 4.
- 41 Coloque o assento elevatório virado para a frente no banco do veículo-
 - Instalação com sistema ISOCatch como ilustrado em 8 - 11
 - Certifique-se de que ambos os conectores ISOCatch estão corretamente encaixados nos pontos de fixação ISOFIX. A cor dos indicadores de ambos os conectores ISOCatch deverá ser completamente verde.
 - Coloque o assento virado para a frente no banco de um veículo com cinto de segurança subabdominal/ombros. A base deve estar o mais plana possível no banco do veículo.

Prender a criança no assento elevatório

- 42 Coloque a criança no assento-
Coloque a criança sentada com as costas encostadas contra o encosto do assento.
- 43 Passe o cinto dos ombros pelo guia do cinto para os ombros do assento no apoio para a cabeça.
- 44 Aperte a fivela do cinto de segurança subabdominal/ombros do veículo-
Certifique-se de que a parte subabdominal do cinto de segurança do veículo passa por trás dos apoios dos braços marcados em vermelho-escuro.
As partes subabdominal e do ombro do cinto devem passar pelo guia do assento no lado da fivela do assento marcado em vermelho-escuro.
- 45 Certifique-se de que a parte subabdominal do cinto de segurança do veículo passa pela cintura da criança e está bem apertada.
- 46 O cinto dos ombros do veículo deve estar centrado entre o

pescoço da criança e a extremidade do ombro.
Levante ou baixe o apoio para a cabeça para alterar a localização do cinto dos ombros na criança.

Acessórios (em alguns modelos)

- 47 Apoio do corpo-
O apoio do corpo deve ser utilizado se os ombros da criança estiverem abaixo da ranhura mais baixa das alças.
Nunca permita que o apoio do corpo fique dobrado atrás da criança. Para remover, abra a fivela e retire o apoio do corpo.
- 48 Para bebês com peso de 0-5 kg, utilize o redutor do suporte do corpo. Remova o redutor para bebês com peso superior a 5 kg.
- 49 Almofada do apoio para a cabeça-
Puxe pela almofada para a remover.
- 50 Suporte para copos-
O suporte para copos pode ser utilizado em ambos os lados.
Para encaixar, levante a capa de tecido para expor o guia de encaixe A . Deslize o suporte para copos no guia até que este encaixe B .
Para remover, coloque ambas as mãos debaixo do suporte para copos e empurre o suporte para cima C .

Escolher o local para instalação no veículo

Consulte o manual do proprietário do veículo para conhecer os locais de instalação.

O melhor local para a instalação desta cadeira auto:

- É recomendado pelo manual do proprietário do veículo
- Proporciona uma instalação segura da cadeira auto.

Locais inseguros para instalação no veículo

Nunca instale esta cadeira auto num dos seguintes locais:

- 51 Bancos do veículo virados para a retaguarda ou para o lado.
- 52 Bancos virados para a retaguarda com airbag frontal ativo.
- 53 Modo de assento elevatório apenas com cinto de segurança subabdominal-
Cintos de segurança do veículo
Para obter instruções sobre a utilização dos cintos de segurança, consulte o manual do proprietário do veículo.
- 54 O apoio para a cabeça do veículo NÃO DEVE criar um espaço entre o banco do veículo e a cadeira-
 - A parte frontal da base da cadeira NÃO DEVE ultrapassar a parte frontal do banco do veículo.
 - Se a criança não mantiver o cinto de segurança do veículo devidamente posicionado, NÃO utilize este assento elevatório. Utilize uma cadeira auto diferente.
- 55 Capa de tecido do apoio para a cabeça-
Se necessário, poderá remover a capa de tecido do apoio para a cabeça para limpeza.
 - A Para remover, desaperte as molas da capa de tecido para remover as alças.
 - B Puxe a aba plástica para fora das ranhuras abaixo da pega de ajuste vermelha.
 - C Retire os elásticos dos ganchos de ambos os lados do apoio para a cabeça.
 - D Retire a capa de tecido do apoio para a cabeça. Lave a capa na máquina com água fria num ciclo delicado sem centrifugar. NÃO UTILIZE LIXÍVIA. Inverta os passos para voltar a colocar a capa de tecido no apoio para a cabeça.
- 56 Capa de tecido inferior-
Se necessário, poderá remover a capa de tecido inferior para limpeza.
 - A Para remover, abra as molas da capa de tecido nas partes

laterais.

- B Desencaixe o gancho de plástico em ambos os apoios dos braços.
- C Desencaixe os elásticos de ambos os apoios dos braços. Retire a capa de tecido. Lave a capa na máquina com água fria num ciclo delicado sem centrifugar. NÃO UTILIZE LIXÍVIA. Inverta os passos para voltar a colocar a capa de tecido inferior. Na frente, coloque a estrutura no bolso da capa.
- 57 Capa lateral-
Se necessário, poderá remover a capa de tecido lateral para limpeza.
 - A Para remover, baixe o apoio para a cabeça e desencaixe a capa da traseira.
 - B Retire as abas de plástico da traseira e dos lados da cadeira.
 - C Retire os elásticos dos ganchos do guia do cinto virado para a frente. Retire a capa de tecido.
Lave a capa na máquina com água fria num ciclo delicado sem centrifugar. NÃO UTILIZE LIXÍVIA.
Inverta os passos para voltar a colocar a capa de tecido inferior. Coloque o canto da aba lateral no bolso na parte inferior da capa.
- 58 Limpeza das capas das alças-
Limpe com um pano húmido.
- 59 Limpeza da fivela das virilhas-
AVISO! Inspeccione e limpe regularmente a fivela para remover quaisquer objetos ou detritos que impeçam o encaixe.
 - A Recline a cadeira auto e localize o retentor metálico.
 - B Rode o retentor metálico e passe-o pela estrutura e pelo tecido. Pela parte frontal, retire a fivela das virilhas.
 - C Para limpar a fivela, coloque-a num copo com água quente e agite-a ligeiramente. Pressione várias vezes o botão vermelho para dentro da água.
NÃO MERGULHE A CORREIA DA FIVELA. NÃO UTILIZE SABÃO, DETERGENTES DOMÉSTICOS OU LUBRIFICANTES.

- D** Agite para remover o excesso de água e deixe secar ao ar. Repita os passos necessários até que a fivela encaixe perfeitamente. Volte a inserir a fivela na ranhura da qual foi removida. Puxe pela fivela para se certificar de que está segura.

Limpeza das alças

Lave apenas com sabão neutro e um pano húmido. **NÃO MERGULHE AS ALÇAS EM ÁGUA.** Se o fizer, poderá danificar as alças.

Se as alças estiverem desgastadas ou muito sujas, contacte o Serviço de Apoio ao Cliente em

gracobaby.eu
www.gracobaby.pl

- 60** Guarde o manual de instruções no compartimento com o ícone do manual de instruções, tal como ilustrado.

Para comprar peças de substituição ou acessórios, contacte-nos em:

gracobaby.eu
www.gracobaby.pl

IT Italiano

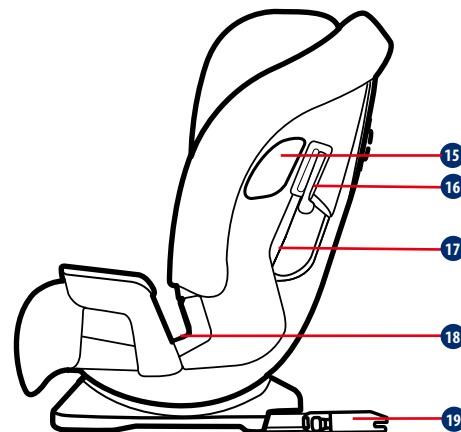
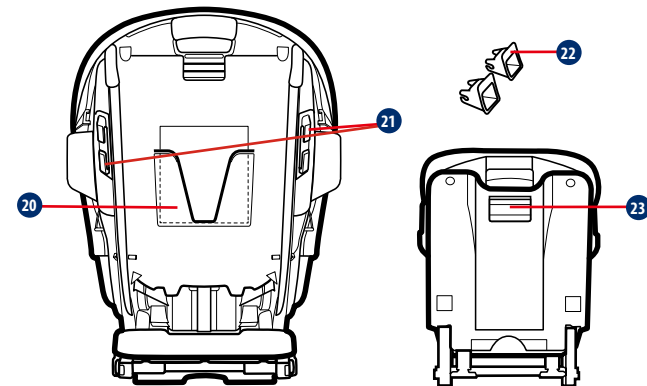
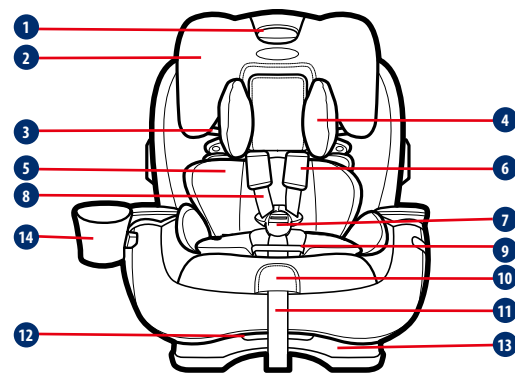

- | | |
|---|---|
| 1 Maniglia di regolazione poggiatesta/cintura | 14 Portabicchieri |
| 2 Poggiatesta | 15 Protezione da impatto laterale |
| 3 Guida per la cintura della spalla del rialzo | 16 Bloccaggio della cintura della spalla rivolta verso il retro |
| 4 Cuscino poggiatesta | 17 Percorso della cintura della spalla rivolta verso il retro |
| 5 Cuscino corpo | 18 Percorso della cintura addominale del rialzo e rivolta verso il retro |
| 6 Coperture della cintura | 19 Attacco ISOcatch |
| 7 Fibbia | 20 Comparto del manuale di istruzioni |
| 8 Bretelle | 21 Guida per la cintura della spalla rivolta verso il retro |
| 9 Coprifibbia | 22 Guide ISOcatch |
| 10 Leva di sgancio cinture (sotto l'aletta) | 23 Pulsante di regolazione ISOcatch |
| 11 Cinghia di regolazione della cintura | |
| 12 Maniglia di reclinazione | |
| 13 Base sedile | |

AVVERTENZA

Leggere completamente il presente manuale di istruzioni PRIMA del primo utilizzo del seggiolino per auto! Conservare sempre il presente manuale di istruzioni con il seggiolino per auto. Le disposizioni si trovano sul retro del guscio del seggiolino. Dedicare un po' di tempo a conoscere il seggiolino per auto, in quanto la sicurezza del bambino dipende da esso. Prestare particolare attenzione agli avvisi stampati in rosso.

AVVERTENZA per i genitori e altri utenti:

NON INSTALLARE O UTILIZZARE QUESTO SISTEMA DI RITENUTA PER BAMBINI FINCHÉ NON SI LEGGONO E COMPRENDONO LE ISTRUZIONI INCLUSE NEL PRESENTE MANUALE E NEL MANUALE DEL PROPRIETARIO DEL VEICOLO.

Requisiti di sicurezza

Gli standard di sicurezza europei specificano la struttura e le prestazioni del seggiolino per auto, nonché i suoi componenti, i requisiti per il montaggio e l'uso, le istruzioni e le marcature. Il seggiolino per auto è stato omologato in conformità allo standard europeo ECE R44.04

Un numero di omologazione è affisso sul retro del seggiolino e non deve essere rimosso.

AVVISO

Il sistema di ritenuta per bambini è omologato alla normativa UN ECE 44, serie 04 di emendamenti. Il presente sistema di ritenuta per bambini può essere installato utilizzando una cintura di sicurezza retrattile per adulti a 3 punti in conformità alla normativa UN ECE n. 16 o altri standard equivalenti.



Importanti punti di sicurezza

Non utilizzare il seggiolino auto rivolto verso il retro su un sedile del passeggero in cui è installato un airbag

anteriore attivo.

Fare in modo che gli oggetti rigidi e le parti in plastica del seggiolino per auto siano posizionati e installati in modo che non rischino di rimanere incastrati in un sedile spostabile o nella portiera del veicolo.

NON togliere mai un bambino dal seggiolino per nessun motivo mentre il veicolo è in movimento. Se il bambino ha bisogno di attenzioni, trovare un posto sicuro e fermarsi in un'area di sosta.

Conservare il seggiolino per auto in un luogo sicuro quando non viene utilizzato. Evitare di collocare oggetti pesanti su di esso.

Controllare sempre la sicurezza del seggiolino per auto prima di ogni viaggio.

Verificare periodicamente l'usura di tutti i sistemi di ritenuta per bambini.

Non lasciare i bambini incustoditi nell'auto, neanche per brevi periodi di tempo.

Non lasciare bagagli e altri oggetti non fissati in auto. Se l'auto deve fermarsi improvvisamente, questi oggetti continueranno a muoversi, causando gravi lesioni. Più grande è l'oggetto, maggiore è il rischio.

Non apportare modifiche o aggiunte non autorizzate alle parti del seggiolino o della cintura di sicurezza dell'auto.

Non utilizzare accessori o parti forniti da altri produttori. Il funzionamento del seggiolino per auto potrebbe esserne alterato, comportando lesioni gravi o decesso.

Dopo un incidente, il seggiolino per auto deve essere sostituito. Si potrebbe non notare alcun danno, ma dopo un grave incidente un seggiolino per auto potrebbe essere troppo debole per garantire la protezione.

In caso di domande, contattare il produttore del sistema di ritenuta per bambini.

Non utilizzare punti di sostegno del carico diversi da quelli specificati dal produttore del sistema di ritenuta nelle istruzioni o sul corpo del sistema di ritenuta.

! È ESTREMAMENTE IMPORTANTE che il sistema di ritenuta per bambini sia installato correttamente con la cintura del veicolo

correttamente disposta in base alle istruzioni del produttore.

Assicurarsi sempre che la cintura del veicolo e le bretelle non siano attorcigliate.

! IL MANCATO UTILIZZO CORRETTO DEL SISTEMA DI RITENUTA PER BAMBINI AUMENTA IL RISCHIO DI LESIONI GRAVI O DECESSO IN UNA CURVA BRUSCA, UN ARRESTO IMPROVVISO O UN URTO.

Il bambino può subire lesioni in un veicolo anche non in caso di incidente. Frenate improvvise e curve brusche possono causare lesioni al bambino se il sistema di ritenuta non è installato correttamente o se il bambino non è adeguatamente fissato nel sistema di ritenuta per bambini.

! La sicurezza del bambino dipende dall'installazione e dall'uso corretto del sistema di ritenuta per bambini.

! La mancata osservanza di queste istruzioni e delle etichette di ritenuta per bambini può implicare che il bambino urti l'abitacolo durante un arresto improvviso o un incidente.

! Nessun seggiolino per auto può garantire protezione da lesioni in ogni situazione, ma un uso corretto contribuisce a ridurre il rischio di lesioni gravi o morte.

! Anche se l'uso di questo sistema di ritenuta per bambini sembra facile da capire da soli, è estremamente importante LEGGERE, COMPRENDERE E SEGUIRE IL MANUALE DEL PROPRIETARIO.

Per assistenza, contattare il servizio di assistenza clienti con tutte le domande relative a parti, uso e manutenzione.

Tenere a portata di mano il numero di modello e la data di produzione per un'assistenza più efficiente. I numeri si trovano su un adesivo sul retro del sistema di ritenuta per bambini.

! La sicurezza del bambino dipende da quanto segue:

1. Scelta della corretta posizione del poggiatesta in base alla statura/al peso del bambino.
2. Protezione corretta del bambino nel sistema di ritenuta per bambini.
3. Selezione di un luogo adatto per il sistema di ritenuta per bambini nel veicolo.
4. Disposizione e fissaggio corretti della cintura di sicurezza del veicolo.

! AVVERTENZA IMPORTANTE

Potrà essere installato correttamente se il produttore della vettura dichiara nel manuale delle istruzioni che in tale vettura può essere utilizzato un sistema di ritenuta per bambini "Universale" per questo gruppo di età.

! NON usare il sistema di ritenuta per bambini senza la fodera.

! NON utilizzare una fodera diversa da quelli del produttore con il sistema di ritenuta per bambini. Consultare esclusivamente il proprio rivenditore per i pezzi di ricambio Graco. In quanto costituisce parte integrante del sistema di ritenuta per bambini migliorato.

! NON utilizzare in una configurazione non indicata nelle istruzioni.

! Controllare frequentemente la presenza di sporizia nelle guide ISOcatch e pulirle se necessario. L'affidabilità può essere ridotta dalla penetrazione di sporizia, polvere, residui di cibo, ecc.

! IL SISTEMA DI RITENUTA PER BAMBINI PUÒ DIVENTARE ESTREMAMENTE CALDO SE LASCIATO AL SOLE.

! Il contatto con queste parti può causare ustioni alla pelle del bambino. Toccare la superficie di parti in metallo o plastica prima di far sedere il bambino nel sistema di ritenuta per bambini.

! NON USARE UN SISTEMA DI RITENUTA PER BAMBINI DI SECONDA MANO o un sistema di ritenuta per bambini del quale non si conoscono i precedenti.

! QUESTO SISTEMA DI RITENUTA PER BAMBINI È OMOLOGATO alla normativa UN ECE 44-04 Gruppo 0+ (0-13 kg), Gruppo I (9-18 kg), Gruppo II (15-25 kg) e Gruppo III (22-36 kg).

Linee guida del peso

Rivolto verso il retro con cintura a 5 punti
0-9 kg **DEVE** essere rivolto verso il retro.
9-18 kg **PUÒ** essere rivolto verso il retro.
Uso solo della cintura a 3 punti

Rivolto in avanti con cintura a 5 punti
9-18 kg **PUÒ** essere rivolto in avanti con cintura.

Installazione con sistema ISOCatch e cintura a 3 punti o usando solo la cintura a 3 punti

Modalità rialzo con cintura addominale/della spalla del veicolo
15-18 kg **PUÒ** essere in modalità rialzo.
Oltre 18 kg **DEVE** essere in modalità rialzo.

Installazione con sistema ISOCatch e cintura a 3 punti o usando solo la cintura a 3 punti

Installazione con cintura a 3 punti

1. Questo è un sistema di ritenuta per bambini 'Universale' omologato secondo la normativa UN ECE 44/04, e modifiche successive, per l'uso generale nei veicoli. È adatto alla maggior parte delle auto, ma non a tutte.
2. Potrà essere installato correttamente se il produttore della vettura dichiara nel manuale delle istruzioni che in tale vettura può essere utilizzato un sistema di ritenuta per bambini 'Universale' per questo gruppo di età.
3. Questo sistema di ritenuta per bambini è stato classificato come 'Universale' perché conforme a dei requisiti più esigenti di quelli applicati a modelli precedenti che non includono questo avviso.
4. In caso di dubbi, consultare il produttore o il rivenditore del sistema di ritenuta per bambini.

Installazione con sistema ISOCatch e cintura a 3 punti

1. Il sistema di ritenuta per bambini è classificato per uso "Semiuniversale".
2. È adatto per il fissaggio nelle posizioni di seduta (fare riferimento all'elenco dei supporti per veicoli).
3. Le posizioni del sedile in altre auto potrebbero consentire il posizionamento del sistema di ritenuta per bambini. In caso di dubbi, consultare il produttore del sistema di ritenuta per bambini o del veicolo.

Seggiolino rivolto verso il retro: Gruppo 0+ /1 (0-18 kg) ①

- Il seggiolino per auto deve essere rivolto verso il retro nel sedile del veicolo.
- Assicurarsi che la cintura di sicurezza del veicolo sia inserita attraverso il percorso della cintura rivolta verso il retro contrassegnato con un'etichetta blu.
- Installare questo seggiolino per auto saldamente nel veicolo.
- Le bretelle devono trovarsi sulle spalle del bambino o poco sotto la parte superiore delle spalle del bambino.
- I bambini che pesano meno di 9 kg **DEVONO** essere rivolti verso il retro.

Instalarlo rivolto verso il retro con la cintura di sicurezza del veicolo

- ② Reclinare il seggiolino per auto-
Collocare il seggiolino per auto in posizione di reclinazione 1 o 2.
- ③ Collocare il seggiolino per auto rivolto verso il retro nel veicolo
Collocare la base piatta sul sedile del veicolo. Spingerla indietro finché la parte anteriore del seggiolino per auto non tocca lo schienale del veicolo.
- ④ Inserire la cintura di sicurezza del veicolo-
A Sganciare l'imbottitura dal retro e tirare in avanti l'imbottitura del sedile inferiore per esporre il guscio di plastica.
B Inserire la cintura addominale attraverso il percorso della cintura rivolta verso il retro (contrassegnato con un'etichetta blu) e allacciarla. La cintura di sicurezza deve essere più piatta possibile e non essere attorcigliata. Assicurarsi che fibbia e cintura di sicurezza siano allineate l'una con l'altra. Contattare Graco in caso di dubbi su questo punto. Riporre l'imbottitura.
- ⑤ Inserire la cintura della spalla attraverso la guida per la cintura della spalla rivolta verso il retro sul retro del sedile

contrassegnato con etichette blu.

La cintura di sicurezza deve essere più piatta possibile e non essere attorcigliata.

- ⑥ Serrare la cintura di sicurezza del veicolo-
Premere saldamente nel centro del sedile dell'auto.
Tirare la cintura della spalla per serrare mentre si allenta il riavvolgitore.

Seggiolino rivolto in avanti: Gruppo 1 (9-18 kg) ⑦

Installazione con sistema ISOCatch e cintura a 3 punti o usando solo la cintura a 3 punti

- Il seggiolino per auto deve essere rivolto in avanti nel sedile del veicolo.
- Assicurarsi che la cintura di sicurezza del veicolo sia inserita attraverso il percorso della cintura rivolta in avanti contrassegnato con un'etichetta rossa chiara.
- Installare questo seggiolino per auto saldamente nel veicolo.
- Le bretelle devono trovarsi sulle spalle del bambino o poco sopra le spalle del bambino.

Instalarlo rivolto in avanti con sistema ISOCatch

- Se il veicolo è dotato di ISOFIX, i punti di ancoraggio inferiori per veicoli possono essere visibili nelle pieghe del sedile del veicolo. Consultare il manuale dell'utente del veicolo per le posizioni esatte, l'identificazione dell'ancoraggio e i requisiti per l'uso.
- ⑧ Montare le guide ISOCatch con i punti di ancoraggio ISOFIX. Le guide ISOCatch possono proteggere la superficie del sedile del veicolo ed evitare che si strappino. Possono anche guidare gli attacchi ISOCatch.
- ⑨ Premere il pulsante di regolazione ISOCatch per estrarre gli attacchi ISOCatch.

- 10** Ruotare gli attacchi ISOcatch di 180 gradi finché non sono rivolti in direzione delle guide ISOcatch.
- 11** Allineare gli attacchi ISOcatch con i punti di ancoraggio ISOFIX, quindi fare clic su entrambi gli attacchi ISOcatch nei punti di ancoraggio ISOFIX.
 - Assicurarsi che entrambi gli attacchi ISOcatch siano saldamente fissati ai relativi punti di ancoraggio ISOFIX. Il colore degli indicatori su entrambi gli attacchi ISOcatch deve essere completamente verde.
 - Assicurarsi che il sistema di ritenuta per bambini sia installato saldamente tirando entrambi gli attacchi ISOcatch.

Per rimuovere il sistema ISOcatch

- 12** Premere il pulsante di bloccaggio secondario, quindi il pulsante sugli attacchi ISOcatch prima di rimuovere il sistema di ritenuta per bambini dal sedile del veicolo.
- 13** Ruotare gli attacchi ISOcatch di 180 gradi, quindi premere il pulsante di regolazione ISOcatch per piegare gli attacchi ISOcatch. **14**

Installarlo rivolto in avanti con la cintura di sicurezza del veicolo

- 15** Reclinare il seggiolino per auto-
Collocare il seggiolino per auto in posizione di reclinazione 3.
- 16** Collocare il seggiolino per auto rivolto in avanti nel sedile del veicolo-
Collocare la base piatta sul sedile del veicolo. Spingerla saldamente indietro finché il retro del seggiolino per auto non tocca lo schienale del veicolo.
- 17** Inserire la cintura di sicurezza del veicolo-
Inserire la cintura di sicurezza del veicolo attraverso il percorso della cintura rivolta in avanti (contrassegnato con un'etichetta rossa chiara) e allacciarla. Assicurarsi che fibbia e cintura di sicurezza siano allineate l'una con l'altra. Contattare Graco in caso di dubbi su questo punto. La cintura

di sicurezza deve essere più piatta possibile e non essere attorcigliata.

- 18** Aprire la linguetta sul bloccaggio della cintura della spalla. Inserire la cintura della spalla del veicolo nel bloccaggio della cintura della spalla sul lato del sistema di ritenuta per bambini.
- 19** Serrare la cintura di sicurezza del veicolo-
Premere saldamente nel centro del sedile dell'auto. Tirare la cintura della spalla per serrare.

Bloccaggio del bambino con cintura a 5 punti

- 20** Allentare il sollevamento delle bretelle-
Sollevare la leva di sgancio cinture mentre si estraggono le bretelle. **A**
Sganciare la fibbia **B**. Collocare le bretelle sui lati.
- 21** Disporre il bambino nel seggiolino-
Collocare le bretelle sulle spalle del bambino e assicurarsi che la parte posteriore sia piatta contro il retro del sedile.
- 22** Allacciare le bretelle-
Si avverte un "clic" quando le linguette della cintura sono fissate saldamente. Tirare verso l'alto ogni linguetta della fibbia per assicurarsi che sia fissata saldamente.
- 23** Assicurarsi che le bretelle siano all'altezza corretta-
Rivolto verso il retro: Le bretelle devono trovarsi sulle spalle del bambino o poco sotto le spalle del bambino **A** e la parte superiore della testa deve trovarsi almeno 2,5 cm sotto la maniglia di regolazione poggiatesta/cintura rossa **B**.
Rivolto in avanti: Le bretelle devono trovarsi sulle spalle del bambino o poco sopra le spalle del bambino **C** e la parte superiore delle orecchie del bambino deve trovarsi sotto la parte superiore del poggiatesta **D**.
- 24** Per aumentare o diminuire l'altezza del cablaggio-
Premere la maniglia di regolazione rossa e spostare il poggiatesta verso l'alto o il basso per l'altezza corretta del

cablaggio.

- 25** Controllare la posizione della fibbia-
La fessura corretta è quella più vicina al bambino che non si trova sotto di lui.
- 26** Per la regolazione, sollevare l'imbottitura del sedile inferiore dalla parte anteriore del seggiolino per auto per esporre le fessure della fibbia.
- 27** Ruotare lateralmente la fibbia e farla scorrere nella fessura desiderata. Assicurarsi che la bretella si trovi in una delle tre posizioni.
- 28** Riporre l'imbottitura del sedile, assicurandosi che la fibbia passi attraverso la stessa fessura dell'imbottitura del sedile del guscio di plastica.
- 29** Estrarre tutta la cintura intorno alla vita e tirare verso l'alto la bretella. Eseguire la stessa operazione su entrambi i lati.
- 30** Serrare il cablaggio tirando la cinghia di regolazione della cintura. Se non è possibile stringere il regolatore della cintura sulle spalle del bambino, la cintura è stretta a sufficienza.

Seggiolino con rialzo Gruppo 2 / 3 (15-36 kg) **31**

Installazione con sistema ISOcatch e cintura a 3 punti o usando solo la cintura a 3 punti

- Il seggiolino per auto deve essere rivolto in avanti nel sedile del veicolo.
- Rimuovere il fermo per neonati quando si usa come rialzo-
A Le cinture di sicurezza del veicolo DEVONO essere aderenti al bambino e NON DEVONO essere attorcigliate. Assicurarsi che la cintura per le spalle del sedile del veicolo sia centrata tra il collo del bambino e il bordo della spalla.
- B** Non utilizzare mai solo con cintura addominale del veicolo intorno alla parte anteriore del bambino.

- NON posizionare la cintura per le spalle del veicolo sotto il braccio o la schiena del bambino.
- Il bambino NON deve scivolare verso il basso nel seggiolino con rialzo.
- NON posizionare la cintura di sicurezza del veicolo oltre la parte superiore dei braccioli.
- Se il bambino non mantiene la cintura di sicurezza del veicolo posizionata correttamente, NON usare questo seggiolino con rialzo. Utilizzare un altro seggiolino per auto.

Installazione del rialzo

Conservare la cintura

- 32** Allentare le bretelle il più possibile.
- 33** Sollevare il poggiatesta nella posizione più alta.
- 34** Sganciare la fibbia.
- 35** Rimuovere l'imbottitura del sedile inferiore per esporre lo sportello di conservazione della cintura. (**A**, **B**, **C**)
- 36** Rimuovere la fibbia-
A Reclinare il seggiolino per auto e disporre il fermo in metallo.
B Ruotare verso l'alto il fermo in metallo attraverso il guscio e l'imbottitura. Dalla parte anteriore, estrarre la fibbia della cintura spartigambe.
- 37** Aprire lo sportello di conservazione della cintura e collocare cintura, fibbia e linguette della cintura all'interno del vano. Chiudere lo sportello.
- 38** Conservare le coperture della cintura-
Collocare le coperture della cintura nelle aperture posteriori del guscio, come mostrato.
- 39** Riporre l'imbottitura-
Riporre il poggiatesta nella posizione corretta per il bambino.
- 40** Reclinare il seggiolino per auto-
Collocare il seggiolino con rialzo in posizione di reclinazione 4.

- 41 Collocare il seggiolino con rialzo rivolto in avanti nel sedile del veicolo-
- L'installazione dell'attacco ISOcatch è come mostrato in **8** - **11**
- Assicurarsi che entrambi gli attacchi ISOcatch siano saldamente fissati ai relativi punti di ancoraggio ISOFIX. Il colore degli indicatori su entrambi gli attacchi ISOcatch deve essere completamente verde.
- Collocarlo rivolto in avanti su un sedile del veicolo con cintura addominale/della spalla. La base deve essere più piatta possibile sul sedile del veicolo.

Fissaggio del bambino nel rialzo

- 42 Disporre il bambino nel seggiolino-
Far sedere il bambino in un seggiolino con rialzo con la schiena poggiate sullo schienale del seggiolino.
- 43 Inserire la cintura per le spalle del veicolo attraverso la guida per la cintura della spalla del rialzo nel poggiatesta.
- 44 Allacciare la cintura addominale/della spalla del veicolo-
Accertarsi che la parte addominale della cintura di sicurezza del veicolo si trovi dietro i braccioli contrassegnati con un'etichetta rossa scura.
La cintura addominale e la cintura per le spalle devono trovarsi sul percorso della cintura del rialzo sul lato fibbia del sedile contrassegnato da un'etichetta rossa scura.
- 45 Assicurarsi che la parte addominale della cintura di sicurezza del veicolo sia bassa sui fianchi del bambino e sia regolata comodamente.
- 46 La cintura per le spalle del sedile del veicolo deve essere centrata tra il collo del bambino e il bordo della spalla.
Sollevare o abbassare il poggiatesta per cambiare la posizione della cintura per le spalle sul bambino.

Accessori (sui modelli selezionati)

- 47 Supporto per il corpo-
Il supporto per il corpo deve essere usato se le spalle sono al di sotto della posizione minima della cintura.
Non lasciare mai che il supporto per il corpo si raggruppi o si pieghi dietro il bambino. Per rimuovere, allentare la fibbia ed estrarre il supporto per il corpo.
- 48 Per i neonati di 0-5 kg di peso, utilizzare il fermo di supporto del corpo. Rimuovere il fermo per i bambini oltre i 5 kg.
- 49 Cuscino poggiatesta-
Per rimuovere, estrarre il cuscino.
- 50 Portabicchieri-
Il portabicchieri può essere su uno dei lati.
Per il fissaggio, tirare indietro l'imbottitura per esporre la guida di fissaggio **A**. Far scorrere il portabicchieri lungo la guida finché non si blocca in posizione **B**.
Per rimuovere, collocare entrambe le mani sotto il portabicchieri e spingere verso l'alto il portabicchieri **C**.

Scelta della posizione del sedile del veicolo

Osservare il manuale del proprietario del veicolo per le posizioni di seduta.

Il miglior posto per questo seggiolino auto è quello:

- Consigliato dal manuale del proprietario del veicolo
- Offre un'installazione sicura di questo seggiolino per auto.

Posizioni non sicure del sedile del veicolo

Non installare mai il seggiolino per auto in una delle seguenti posizioni all'interno del veicolo:

- 51 Sedili del veicolo rivolti verso il retro o la parte laterale.
- 52 Rivolto verso il vetro con un airbag anteriore attivo.

- 53 Modalità rialzo solo con cintura addominale del veicolo-
Cinture di sicurezza del veicolo
Osservare il manuale del proprietario del veicolo per l'uso delle cinture di sicurezza del veicolo.
- 54 Il poggiatesta del sedile del veicolo NON DEVE creare uno spazio tra il sedile del veicolo e il seggiolino con rialzo-
• La parte anteriore della base del seggiolino con rialzo NON DEVE sporgere dalla parte anteriore del sedile del veicolo.
• Se il bambino non mantiene la cintura di sicurezza del veicolo posizionata correttamente, NON usare questo seggiolino con rialzo. Utilizzare un altro seggiolino per auto.
- 55 Imbottitura del poggiatesta-
Se necessario, il cuscino del poggiatesta può essere rimosso per la pulizia.
A Per rimuoverla, sganciare l'imbottitura per estrarre le bretelle.
B Estrarre la linguetta di plastica dalle fessure appena sotto la maniglia di regolazione rossa.
C Rimuovere le fascette elastiche dai ganci su entrambi i lati del poggiatesta.
D Estrarre l'imbottitura dal poggiatesta. Lavare la fodera in lavatrice con acqua fredda a ciclo delicato e asciugare all'aria. NON USARE CANDEGGINA. Invertire i passaggi per riporre la fodera sul poggiatesta.
- 56 Imbottitura del sedile inferiore-
Se necessario, è possibile rimuovere l'imbottitura del sedile inferiore per la pulizia.
A Per rimuoverla, sganciare l'imbottitura del sedile inferiore dall'imbottitura laterale.
B Aprire i ganci di plastica su entrambi i braccioli.
C Sganciare la fascetta elastica da entrambi i braccioli. Estrarre l'imbottitura. Lavare la fodera in lavatrice con acqua fredda a ciclo delicato e asciugare all'aria. NON USARE CANDEGGINA. Invertire i passaggi per riporre l'imbottitura del sedile inferiore. Nella parte anteriore, collocare il guscio nella tasca

sull'imbottitura.

- 57 Imbottitura laterale-
Se necessario, l'imbottitura laterale può essere rimossa per la pulizia.
A Per rimuoverla, abbassare il poggiatesta e sganciare l'imbottitura dal retro.
B Estrarre le linguette di plastica dal retro e dai lati del seggiolino.
C Rimuovere le fascette elastiche dai ganci nel percorso della cintura rivolta in avanti. Estrarre l'imbottitura.
Lavare la fodera in lavatrice con acqua fredda a ciclo delicato e asciugare all'aria. NON USARE CANDEGGINA.
Invertire i passaggi per riporre l'imbottitura del sedile inferiore. Collocare l'angolo dell'aletta laterale nella tasca sulla parte inferiore dell'imbottitura laterale.
- 58 Pulizia delle coperture della cintura-
Pulire con un panno umido.
- 59 Pulizia della fibbia della cintura spartigambe-
AVVISO! Ispezionare e pulire periodicamente la fibbia per rimuovere oggetti o residui che potrebbero impedire la chiusura.
A Reclinare il seggiolino per auto e disporre il fermo in metallo.
B Ruotare verso l'alto il fermo in metallo attraverso il guscio e l'imbottitura. Dalla parte anteriore, estrarre la fibbia della cintura spartigambe.
C Per pulire la fibbia, collocarla in una tazza di acqua tiepida e agitare delicatamente la fibbia. Premere varie volte il pulsante rosso mentre è in acqua.
NON IMMERGERE IL CINTURINO CON FIBBIA. NON UTILIZZARE SAPONI, DETERGENTI DOMESTICI o LUBRIFICANTI.
D Agitare per eliminare l'acqua in eccesso e lasciare asciugare all'aria. Ripetere i passaggi secondo necessità finché non si fissa con un clic. Reinserire la fibbia nella stessa fessura da cui è stata rimossa. Tirare verso l'alto la fibbia della cintura spartigambe per assicurarsi che sia fissata.

Pulizia della superficie della cintura

Lavare esclusivamente con sapone neutro e un panno umido. NON IMMERGERE LE BRETELLE NELL'ACQUA. Ciò potrebbe indebolire le bretelle.

Se le bretelle sono consumate o molto sporche, contattare l'assistenza clienti all'indirizzo

gracobaby.eu
www.gracobaby.pl

60 Conservare il manuale di istruzioni nella fessura con l'icona del manuale di istruzioni, come mostrato.

Per acquistare parti o accessori, si prega di contattarci al seguente indirizzo:

gracobaby.eu
www.gracobaby.pl

NL Nederlands

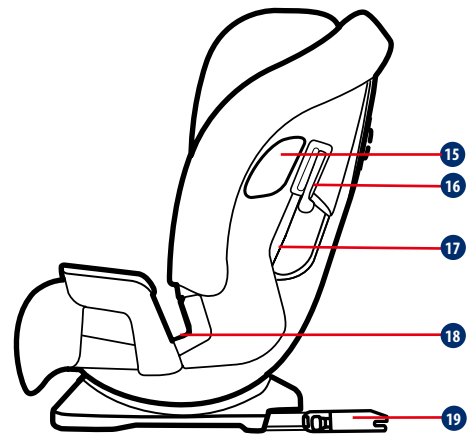
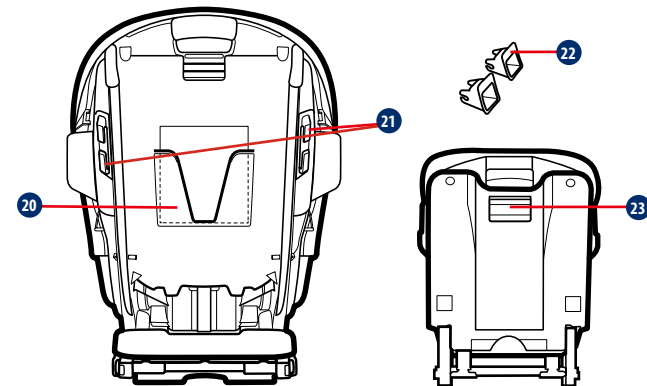
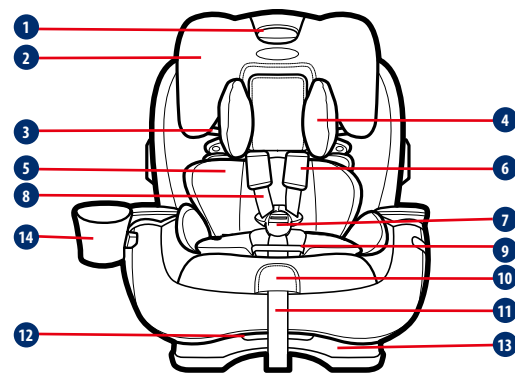

- 1 Instelhendel hoofdsteun/gordel
- 2 Hoofdsteun
- 3 Geleider voor schouderriem kinderstoeltje
- 4 Kussen hoofdsteun
- 5 Lichaamskussen
- 6 Gespafdekkingen
- 7 Gesp
- 8 Schoudergordels
- 9 Gesp kap
- 10 Vergrendelhendel gordels (onder flap)
- 11 Instelriem gordel
- 12 Instelhendel schuinstand
- 13 Stoelbasis
- 14 Bekerhouder
- 15 Afscherming voor inslag opzij
- 16 Vergrendeling vooruit kijkende schouderriem
- 17 Traject vooruit kijkende riem
- 18 Kinderstoeltje en traject achteruit kijkende schootriem
- 19 ISOcatch-aansluiting
- 20 Opbergvak instructiehandleiding
- 21 Geleider voor achteruit kijkende schouderriem
- 22 ISOcatch-geleiders
- 23 ISOcatch-instelknop

WAARSCHUWING

Lees deze gebruikershandleiding volledig VOORAFGAAND AAN het eerste gebruik van uw autozitje! Bewaar deze gebruikershandleiding altijd bij het autozitje. Voorzieningen zijn aangebracht op de achterkant van de zitkuip. Maak plannen om wat tijd te besteden aan het bekend raken met uw autozitje-tijd die goed is besteed wanneer u eraan denkt dat de veiligheid van uw baby van u afhangt. Geef vooral aandacht aan de in rood gedrukte waarschuwingen.

 **WAARSCHUWING aan ouders en andere gebruikers:**

GEbruik OF INSTALLEER DIT KINDERZITJE NIET VOORDAT U DE INSTRUCTIES IN DEZE HANDLEIDING EN IN DE HANDLEIDING VAN UW VOERTUIG HEBT GELEZEN EN BEGREPEN.

Veiligheidsvereisten

Europese veiligheidsnormen specificeren de structuur en prestatie van uw autozitje alsook de componenten daarvan, vereisten voor installatie en gebruik, instructies en markeringen. Uw autozitje is goedgekeurd volgens Europese Norm ECE R44.04

Een goedkeuringsnummer is bevestigd aan de achterkant van het zitje en mag niet worden verwijderd.

KENNISGEVING

Dit kinderzitje is goedgekeurd volgens UN ECE-richtlijn 44, reeks amendementen 04. U kunt dit kinderzitje monteren met een intrekbare veiligheidsgordel met 3 punten voor volwassenen, goedgekeurd volgens UN ECE-regulering nummer 16 of equivalente normen.



Belangrijke veiligheidspunten

Gebruik uw autozitje niet achteruit kijkend op een passagiersstoel waar een actieve frontale airbag is geïnstalleerd.

Zorg er voor dat de stugge items en plastic onderdelen van het autozitje zo moeten worden geplaatst en geïnstalleerd dat het niet klem kan komen door een verplaatsbare stoel of in een deur van het voertuig.

Haal NOOIT een baby uit het autozitje terwijl het voertuig in beweging is. Als uw baby aandacht nodig heeft, zoekt u een veilige plek en gaat u van de weg af.

Bewaar uw autozitje op een veilige plaats wanneer het niet wordt gebruikt. Vermijd het plaatsen van zware dingen erop.

Controleer altijd de beveiliging van uw autozitje voorafgaand aan elke rit.

Controleer alle kinderzitjes regelmatig op slijtage.

Laat geen kinderen onbeheerd achter in uw auto, zelfs niet voor korte tijd.

Laat geen bagage of andere objecten onverzekerd achter in de auto. Als de auto plotseling moet stoppen, blijven deze objecten bewegen en kunnen ernstig letsel veroorzaken. Hoe groter het object, des te groter het risico.

Breng geen onbevoegde veranderingen of aanvullingen aan enig deel van het stoeltje of de veiligheidsgordel van de auto aan.

Gebruik geen accessoires of onderdelen van andere fabrikanten. Dit kan de werking van het autozitje veranderen wat tot ernstig letsel of overlijden kan leiden.

Na een ongeluk moet het autozitje worden vervangen. U ziet wellicht geen schade, maar na een ernstige botsing kan een autozitje te zwak zijn om opnieuw bescherming te bieden.

Neem contact op met de fabrikant van het kinderzitje in geval van enige vragen.

Gebruik geen andere draagpunten dan als gespecificeerd door de fabrikant van het stoeltje in de instructies of op de behuizing van het stoeltje.

! HET BELANGRIJKSTE IS dat het kinderzitje juist is geïnstalleerd en dat de autogordel juist is geleid volgens de instructies van de fabrikant.

Zorg er altijd voor dat de autogordel en de schoudergordels niet gedraaid zijn.

! ONJUIST GEBRUIK VAN DIT KINDERZITJE VERGROOT DE KANS OP ERNSTIG LETSEL OF DE DOOD BIJ EEN SCHERPE BOCHT, PLOTSELING REMMEN OF EEN BOTSING.

Uw kind kan zelfs bij geen botsing gewond raken in een auto. Plots remmen en scherpe bochten kunnen uw kind verwonden als het kinderzitje niet juist is geïnstalleerd of als uw kind niet juist is vastgezet in het kinderzitje.

! De veiligheid van uw kind hangt af van het juist installeren en gebruiken van dit kinderzitje.

! Het niet opvolgen van deze instructies en de labels van het kinderzitje kan ertoe leiden dat het kind de binnenkant van de auto raakt bij plots stoppen of een botsing.

! Geen enkel autozitje kan in elke situatie bescherming garanderen tegen letsel, maar goed gebruik helpt bij het reduceren van het risico op ernstig letsel of de dood.

! Zelfs als het gemakkelijk lijkt om het gebruik van dit kinderzitje zelf uit te vogelen, is het erg belangrijk om DE HANDLEIDING TE LEZEN, TE BEGRIJPEN EN TE VOLGEN.

Als u hulp nodig hebt, neemt u contact op met onze afdeling Klantenservice met alle vragen die u kunt hebben betreffende onderdelen, gebruik of onderhoud.

Wanneer u contact met ons opneemt, houd dan het modelnummer en de productiedatum van uw product bij de hand zodat wij u efficiënt kunnen helpen. De nummers kan men vinden op een sticker op de achterkant van uw kinderzitje.

! De veiligheid van uw kind hangt af van:

1. Het kiezen van de juiste positie van de hoofdsteen gebaseerd op de grootte van uw kind.
2. Het goed vastzetten van uw kind in het kinderzitje.
3. Het selecteren van een geschikte locatie voor het kinderzitje in uw voertuig.
4. Het goed trekken en vastzetten van de veiligheidsgordel.

! BELANGRIJKE WAARSCHUWING

Een juiste pasvorm is waarschijnlijk als de autofabrikant heeft gesteld in het autohandboek dat de auto een 'universeel' kinderzitje voor deze leeftijdsgroep kan accepteren.

! Gebruik het kinderzitje NIET zonder de stoelbedekking.

! Gebruik GEEN zachte goederen van andere fabrikanten voor dit kinderzitje. Zie uw verkoper voor vervangende onderdelen van Graco. De zachte onderdelen vormen een belangrijk onderdeel van de werking van het verbeterde kinderzitje.

! NIET gebruiken in een configuratie die niet in de instructies is afgebeeld.

! Controleer de ISOcatch-geleiders regelmatig op vuil en maak ze zo nodig schoon. De betrouwbaarheid loopt terug door het binnendringen van vuil, stof, voedselresten, enz.

! HET KINDERZITJE KAN HEEL HEET WORDEN ALS HET IN DE ZON STAAT.

! Bij aanraking met deze onderdelen kan de huid van uw kind verbranden. Raak altijd het oppervlak van metalen of plastic onderdelen aan voordat u uw kind in het kinderzitje zet.

! GEBRUIK NOOIT EEN TWEEDEHANDS KINDERZITJE of een waarvan u de afkomst niet kent.

! DIT KINDERZITJE IS GOEDGEKEURD volgens UNECE-verordening 44-04 Groep 0+ (0-13 kg), Groep I (9-18 kg), Groep II (15-25 kg) en Groep III (22-36kg).

Richtlijnen voor gewicht

Achteruit kijkend met 5-puntsgordel
0-9 kg **MOET** achteruit kijkend zijn.
9-18 kg **KAN** achteruit kijkend zijn.
Alleen gebruik van 3-puntsgordel

Vooruit kijkend met 5-puntsgordel
9-18 kg **KAN** vooruit kijkend met gordel zijn.
Installatie met ISOcatch-systeem en 3-puntsgordel of met alleen
3-puntsgordel

Kinderstoelmodus met veiligheidsgordel voor schoot/schouder
15-18 kg **KAN** in kinderstoelmodus zijn.
Meer dan 18 kg **MOET** in kinderstoelmodus zijn.
Installatie met ISOcatch-systeem en 3-puntsgordel of met alleen
3-puntsgordel

Voor installatie met 3-puntsgordel

1. Dit is een 'Universeel' kinderzitje. Het is goedgekeurd volgens UN ECE-regelgeving 44, 04-serie van amendementen, voor algemeen gebruik in voertuigen, en het past op de meeste, maar niet alle, autostoelen.
2. Een juiste pasvorm is waarschijnlijk als de autofabrikant heeft gesteld in het autohandboek dat de auto een 'universeel' kinderzitje voor deze leeftijdsgroep kan accepteren.
3. Dit kinderzitje is geclassificeerd als 'universeel' onder strengere omstandigheden dan die van toepassing waren op eerdere ontwerpen die deze mededeling niet dragen.
4. Neem in geval van twijfel contact op met de fabrikant of de verkoper.

Voor installatie met ISOcatch-systeem en driepuntsgordel

1. Het babyzitje is geclassificeerd voor "Semi-universeel" gebruik.
2. Het is geschikt voor bevestigen in de stoelposities (raadpleeg onze voertuigmontagelijst).
3. Stoelposities in andere auto's kunnen eveneens geschikt zijn voor dit babyzitje. Neem in geval van twijfel contact op met de fabrikant of de verkoper van het kinderzitje.

Achteruit kijkend zitje: Groep 0+ /1 (0-18 kg) ①

- Autozitje moet achteruit kijkend zijn in de autostoel.
- Zorg ervoor dat de veiligheidsgordel door het pad van de achteruit kijkende gordel, gemarkeerd met een blauw label, wordt geleid.
- Installeer dit autozitje stevig in uw voertuig.
- Schoudergordels moeten op of net onder de bovenkant van de schouders van het kind zitten.
- Kinderen van lichter dan 9 kg **MOETEN** achteruit kijken.

Achteruit kijkend met veiligheidsgordel installeren

- 2 Het autozitje achteruit kantelen-
Plaats het autozitje in schuine stand 1 of 2.
- 3 Plaats het autozitje achteruit kijkend in het voertuig-
Plaats de basis vlak op de autostoel. Duw het naar achteren totdat de voorkant van de autostoel de rugleuning van de autostoel raakt.
- 4 De veiligheidsgordel geleiden-
A Klik het kussen los van de achterkant en trek het onderste zitkussen naar voren om de plastic kuip bloot te leggen.
- B Voer de schootgordel door het pad van de achteruit kijkende gordel (gemarkeerd met een blauw label) en gesp het vast. De veiligheidsgordel moet zo vlak mogelijk liggen en niet gedraaid zijn. Zorg ervoor dat de gesp en veiligheidsgordel met elkaar uitgelijnd zijn. Neem contact op met Graco bij twijfel op dit punt. Plaats het zitkussen terug.
- 5 Voer de schouderriem door de achteruit kijkende schouderriemgeleider op de achterkant van de stoel, gemarkeerd met blauwe labels.
De veiligheidsgordel moet zo vlak mogelijk liggen en niet

gedraaid zijn.

- 6 De veiligheidsgordel vastmaken-
Druk stevig omlaag in het midden van het autozitje. Trek aan de schouderriem om hem strak te trekken terwijl u de speling weer terug in het oprolmechanisme voert.

Vooruit kijkend zitje: Groep 1 (9-18 kg) ⑦

Installatie met ISOcatch-systeem en 3-puntsgordel of met alleen 3-puntsgordel

- Autozitje moet vooruit kijkend zijn in de autostoel.
- Zorg ervoor dat de veiligheidsgordel door het pad van de vooruit kijkende gordel, gemarkeerd met een helderrood label, wordt geleid.
- Installeer dit autozitje stevig in uw voertuig.
- Schoudergordels moeten op of net boven de schouders van het kind zitten.

Voren kijkend met ISOcatch-systeem installeren

- Als het voertuig is uitgerust met ISOFIX, kunnen de onderste bevestigingspunten van het voertuig zichtbaar zijn bij de buiglijn van de stoel. Zie de handleiding voor het voertuig voor de juiste locatie, aanduiding van het bevestigingspunt, en vereisten voor het gebruik.
- 8 Voorzie de ISOcatch-geleiders van de ISOFIX-ankerpunten. De ISOcatch-geleiders voorkomen dat het oppervlak van de autostoel gescheurd wordt. Ze kunnen tevens de ISOcatch-aansluitingen geleiden.
- 9 Druk de ISOcatch-instelknop in om de ISOcatch-aansluitingen los te trekken.
- 10 Draai de ISOcatch-aansluitingen 180 graden tot ze in de richting van de ISOcatch-geleiders wijzen.

- 11 Lijn de ISOcatch-aansluitingen uit met de ISOFIX-ankerpunten en klik beide ISOcatch-aansluitingen in de ISOFIX-ankerpunten.
- Controleer of beide ISOcatch-aansluitingen stevig vast zitten aan hun ISOFIX-ankerpunten. De kleur van de indicatoren op beide ISOcatch-connectoren moet volledig groen zijn.
- Controleer of het kinderzitje goed vast zit door aan beide ISOcatch-aansluitingen te trekken.

De ISOcatch verwijderen

- 12 Druk eerst op de secundaire vergrendelknop en vervolgens op de knop op de ISOcatch-aansluitingen voordat u het kinderstoeltje verwijdert van de autostoel.
- 13 Draai de ISOcatch-aansluitingen 180 graden en druk de ISOcatch-instelknop in om de ISOcatch-aansluitingen op te vouwen. 14

Vooruit kijkend met veiligheidsgordel installeren

- 15 Het autozitje achteruit kantelen-
Plaats het autozitje in schuine stand 3.
- 16 Plaats het autozitje vooruit kijkend in de autostoel-
Plaats de basis vlak op de autostoel. Duw het stevig naar achteren totdat de achterkant van de autostoel de rugleuning van de autostoel raakt.
- 17 De veiligheidsgordel geleiden-
Voer de veiligheidsgordel door het pad van de vooruit kijkende gordel (gemarkeerd met een helderrood label) en gesp het vast. Zorg ervoor dat de gesp en veiligheidsgordel met elkaar uitgelijnd zijn. Neem contact op met Graco bij twijfel op dit punt. De veiligheidsgordel moet zo vlak mogelijk liggen en niet gedraaid zijn.
- 18 Open als getoond het lipje op de vergrendeling van de

schouderriem. Steek de schoudergordel in de vergrendeling van de schouderriem aan de zijde van het kinderzitje.

- 19 De veiligheidsgordel vastmaken-
Druk stevig omlaag in het midden van het autozitje. Trek aan de schouderriem om hem strak te trekken.

Kind vastzetten met 5-puntsgordel

- 20 Schoudergordels losmaken-
Hef de vrijgavehendel van de gordels omhoog terwijl u de schoudergordels eruit trekt. **A**
Maak de gesp los **B**. Plaats de schoudergordels eraf aan de zijkanen.
- 21 Plaats uw kind in het zitjes-
Plaats de schoudergordels over de schouders van het kind en zorg ervoor dat de rug vlak tegen de rug van het autozitje staat.
- 22 Schoudergordels vastgespen-
U hoort een klik wanneer de gesptongen stevig zijn bevestigd. Trek aan elke gesptong omhoog om ervoor te zorgen dat het stevig vast zit.
- 23 Zorg ervoor dat de schoudergordels op de juiste hoogte staan-
Achteruit kijkend: De schoudergordels moeten op of net onder de schouders van het kind zitten **A** en de bovenkant van het hoofd moet ten minste 2,5 cm onder de rode afstelhendel van hoofdsteun/gordels staan **B**.
Vooruit kijkend: De schoudergordels moeten op of net boven de schouders van het kind zitten **C** en de bovenkant van de oren van het kind meten de onder de bovenkant van de hoofdsteun zitten **D**.
- 24 De gordels omhoog of omlaag brengen-
Knijp in de rode instelhendel en beweeg de hoofdsteun omhoog of omlaag naar de juiste gordelhoogte.

- 25 Controleer de positie van de gesp-
De juiste sleuf is degene het dichtst bij uw kind zonder dat het eronder zit.
- 26 Om af te stellen moet u het onderste zitkussen optillen van de voorkant van het autozitje om de gespsleuven bloot te stellen.
- 27 Draai de gespband zijwaarts en schuif naar de gewenste sleuf. Zorg ervoor dat de gespband in een van de drie posities staat.
- 28 Plaats het zitkussen terug, waarbij u ervoor zorgt dat de gesp door dezelfde sleuf gaat als in de plastic mantel.
- 29 Trek de speling uit de ruimte rond de taille en trek de schoudergordels op. Doe dit aan beide zijden.
- 30 Maak de gordel vast door aan de instelriem van de gordel te trekken. Wanneer u de gordels niet kunt knellen op de schouders van uw kind, zitten de gordels strak genoeg.

Kinderstoeltje Groep 2 / 3 (15-36 kg) 31

Installatie met ISOcatch-systeem en 3-puntsgordel of met alleen 3-puntsgordel

- Autozitje moet vooruit kijkend zijn in de autostoel.
- Verwijder het kinderschuijm bij gebruik als een kinderstoeltje.
- A** Veiligheidsgordels MOETEN vlak tegen het kind liggen en MOGEN NIET worden gedraaid. Zorg ervoor dat de veiligheidsgordel van de autostoel is gecentreerd tussen de nek van het kind en de rand van de schouder.
- B** Gebruik nooit een middelriem van de auto over het kind.
- Plaats de veiligheidsgordel NIET onder de arm of rug van het kind.

- Laat het kind NIET hangen of omlaag glijden in het kinderstoeltje.
- Plaats de voertuiggordel NIET over de bovenkanten van de armléuningen.
- Als het kind de veiligheidsgordel niet goed geplaatst houdt, moet u het kinderstoeltje NIET gebruiken. Gebruik een ander autozitje.

Installatie kinderstoeltje

De gordel opslaan

- 32 Maak de schoudergordels zo veel mogelijk los.
- 33 Breng de hoofdsteun omhoog naar de hoogste stand.
- 34 Maak de gesp los.
- 35 Verwijder het onderste zitkussen om de deur voor opslag van de gordel bloot te stellen. (**A**, **B**, **C**)
- 36 Verwijder de gesp-
A Kantel het autozitje achteruit en zoek de metalen houder.
B Draai de metalen houder omhoog door de mantel en het kussen. Trek de kruisgesp er van de voorkant uit.
- 37 Open de deur voor opslag van de gordel en plaats de gordel, gesp en gesptongen binnen het opslagcompartiment. Sluit de deur.
- 38 Gespafdekkingen opslaan-
Plaats de gespafdekkingen als getoond in de openingen achterin de kuip.
- 39 Het zitkussen terugplaatsen-
Beweeg de hoofdsteun naar achteren naar de juiste stand voor uw kind.
- 40 Het autozitje achteruit kantelen-
Plaats het kinderstoeltje in schuine stand 4.
- 41 Plaats het kinderstoeltje vooruit kijkend in de autostoel-

- Installatie met ISOcatch-bevestigingsmiddel is als **8** - **11**
- Controleer of beide ISOcatch-aansluitingen stevig vast zitten aan hun ISOFIX-ankerpunten. De kleur van de indicatoren op beide ISOcatch-connectoren moet volledig groen zijn.
- Plaats vooruit kijkend op een autostoel met een schoot/schouder-veiligheids gordel. De basis moet zo vlak mogelijk op de autostoel zitten.

Het kind vastzetten in het kinderstoeltje

42 Plaats het kind in de stoel-

Laat uw kind in het kinderstoeltje zitten met zijn of haar rug plat tegen de rugleuning van het kinderstoeltje.

43 Voer de veiligheidsgordel door de geleider voor schouderriem kinderstoeltje in de hoofdsteun.

44 Gesp de schoot/schouder-veiligheids gordel vast-

Zorg ervoor dat het schootgedeelte van de veiligheidsgordel achter de armléuningen gaat, gemarkeerd met een rood label.

Zowel de schoot- als de schouderriem moet in het riemtraject van het kinderstoeltje liggen aan de gespzijde van de stoel gemarkeerd met een donkerrood label.

45 Zorg ervoor dat het schootgedeelte van de veiligheidsgordel laag over de heupen van uw kind ligt en strak is afgesteld.

46 De veiligheidsgordel van de autostoel moet gecentreerd zijn tussen de nek van het kind en de rand van de schouder.

Breng de hoofdsteun omhoog of omlaag om de locatie van de schouderriem op het kind te wijzigen.

Accessoires (op selecte modellen)

47 Lichaamsondersteuning-

Lichaamsondersteuning moet worden gebruikt als de schouders onder de onderste schouderinstelling staan.

Laat de lichaamsondersteuning nooit een tros maken of opvouwen achter het kind. Om het te verwijderen, maakt u de gesp los en trekt u de lichaamsondersteuning eruit.

48 Voor kinderen van 0-5 kg moet u het schuim voor lichaamsondersteuning gebruiken. Verwijder het schuim voor kinderen van meer dan 5 kg.

49 Kussen hoofdsteun-
Trek het kussen eruit om te verwijderen.

50 Bekerhouder-
De bekerhouder kan zich aan beide zijden bevinden. Om te bevestigen, trekt u het zitkussen naar achteren voor het blootstellen van de bevestigingsgeleider **A**. Schuif de bekerhouder langs de geleider omlaag totdat het op de plaats wordt vergrendeld **B**.

Om te verwijderen, plaatst u beide handen onder de bekerhouder en duwt u de bekerhouder omhoog **C**.

Locatie autostoel kiezen

Raadpleeg de handleiding van het voertuig voor zitlocaties. De beste zitlocatie voor dit autozitje is een die:

- Wordt aanbevolen door de gebruikershandleiding van uw voertuig
- Zorgt voor een veilige installatie van dit autozitje.

Onveilige locaties autostoel

Installeer dit autozitje nooit op een van de volgende zitlocaties in de auto:

- 51** Achterruit kijkende of zijwaarts kijkende autostoelen.
- 52** Achterruit kijkend met een actieve airbag voor.
- 53** Kinderstoelmodus met alleen schootgordel-
Veiligheids gordels

Raadpleeg de handleiding van het voertuig voor gebruik van

de veiligheidsgordel.

54 De hoofdsteun van het voertuig MAG GEEN afstand creëren tussen de autostoel en het kinderstoeltje-

- De voorkant van het kinderstoeltje MAG NEIT over de voorkant van de autostoel hangen.
- Als het kind de veiligheidsgordel niet goed geplaatst houdt, moet u het kinderstoeltje NIET gebruiken. Gebruik een ander autozitje.

55 Hoofdsteunkussen-
Het hoofdsteunkussen kan indien nodig worden verwijderd voor reiniging.

A Om te verwijderen, klikt u het kussen los om de gordelbanden eruit te trekken.

B Trek het plastic lipje uit de sleuven net onder de rode instelhendel.

C Verwijder de elastische banden van de haken aan beide zijden van de hoofdsteun.

D Trek het kussen van de hoofdsteun af. Zachte goederen met koud water in de wasmachine op een delicate cyclus en aan de waslijn laten drogen. GEEN BLEEKMIDDEL GEBRUIKEN. Keer de stappen om voor het opnieuw bevestigen van de zachte goederen aan de hoofdsteun.

56 Onderste zitkussen-
Het onderste zitkussen kan indien nodig worden verwijderd voor reiniging.

A Om te verwijderen, klikt u het onderste zitkussen los van het zitkussen.

B Maak de plastic haken op beide armléuningen los.

C Haak de elastische band los van beide armléuningen. Trek het kussen er vanaf. Zachte goederen met koud water in de wasmachine op een delicate cyclus en aan de waslijn laten drogen. GEEN BLEEKMIDDEL GEBRUIKEN.

Keer de stappen om voor het opnieuw bevestigen van het onderste zitkussen. Plaats de kuip aan de voorkant in de zak op het kussen.

57 Zijkussen-
Het zijkussen kan indien nodig worden verwijderd voor reiniging.

A Om te verwijderen, brengt u de hoofdsteun omlaag en haakt u het kussen los van de achterkant.

B Trek de plastic lipjes uit de achterkant en zijkanten van het zitje.

C Verwijder de elastische banden van de haken in het traject van de voren kijkende band. Trek het kussen er vanaf. Zachte goederen met koud water in de wasmachine op een delicate cyclus en aan de waslijn laten drogen. GEEN BLEEKMIDDEL GEBRUIKEN.

Keer de stappen om voor het opnieuw bevestigen van het onderste zitkussen. Plaats de hoek van de zijvleugel in de zak aan de onderkant van het zijkussen.

58 Gespafdekkingen reinigen-
Veeg schoon met een vochtige doek.

59 Kruisgesp reinigen-
WAARSCHUWING! Inspecteer en reinig de gesp van tijd tot tijd voor het verwijderen van enige objecten of vuil dat vergrendelen zou kunnen belemmeren.

A Kantel het autozitje achteruit en zoek de metalen houder.

B Draai de metalen houder omhoog door de mantel en het kussen. Trek de kruisgesp er van de voorkant uit.

C Voor het reinigen van de gesp, plaatst u het in een kop warm water en schud u de gesp voorzichtig. Druk meerdere malen op de rode knop terwijl het in het water zit.

DE GESP BAND NIET ONDERDOMPELEN. GEBRUIK GEEN ZEEP, HUISHOUELIJKE WASMIDDELEN OF SMEERMIDDELEN.

D Schud teveel aan water eruit en laat aan de lucht drogen. Herhaal de stappen als nodig totdat het met een klik wordt bevestigd. Steek de gesp weer in dezelfde sleuf waaruit het werd verwijderd. Trek aan de kruisgesp omhoog om ervoor te zorgen dat het stevig vast zit.

Gordeloppervlak reinigen

Was alleen met milde zeep en een vochtige doek. DE GORDELBANDEN NIET ONDERDOMPELEN IN WATER. Hierdoor kunnen de banden verslappen.

Als de gordelbanden gerafeld of zwaar bevuild zijn, neemt u contact op met Klantenservice via

gracobaby.eu
www.gracobaby.pl

60 Bewaar de instructiehandleiding in de sleuf met het pictogram instructieboek als weergegeven.

Neem contact met ons op om vervangende onderdelen of accessoires te kopen:

gracobaby.eu
www.gracobaby.pl

HU Magyar

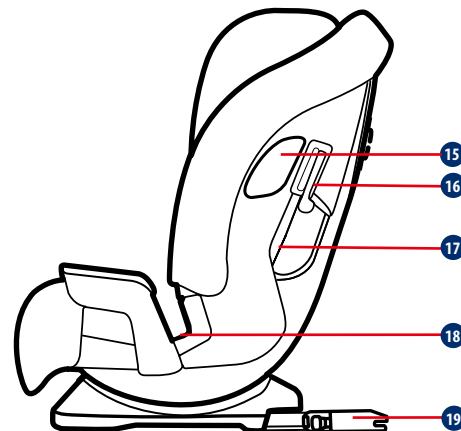
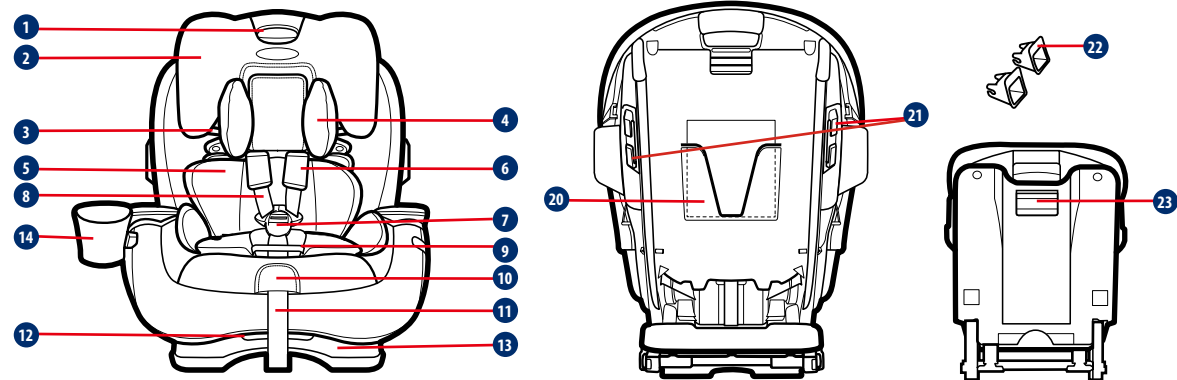

- | | |
|--------------------------------------|---------------------------------------|
| 1 Fejtámasz/Hámszij állító fogantyú | 13 Ülész alapzat |
| 2 Fejtámasz | 14 Pohártartó |
| 3 Emelő vállsíz vezérlő | 15 Oldal ütés védő |
| 4 Fejtámasz párna | 16 Előrenéző vállsízjzár |
| 5 Test párna | 17 Előrenéző szíjvezérlő |
| 6 Hámszij borító | 18 Emelő és hátranéző csípőöv vezérlő |
| 7 Csát | 19 ISOcatch csatoló |
| 8 Hámszij | 20 Használati utasítás tároló |
| 9 Csát borító | 21 Hátranéző vállsízj vezérlő |
| 10 Hámszij kioldó kar (szárny alatt) | 22 ISOcatch vezetők |
| 11 Hámszij állító | 23 ISOcatch állító gomb |
| 12 Hátradöntő fogantyú | |

FIGYELMEZTETÉS

Olvassa el végig ezt a használati utasítást MIELŐTT először használná a gyerekülést. Tartsa ezt a használati utasítást mindig egy helyen a gyereküléssel. Az ülés hátulsó részén talál erre tárolónyílásokat. Töltsön el egy kis időt a gyerekülés megismerésével - ez hasznos időtöltés, ha arra gondol hogy a gyermeke biztonsága múlik rajta. Szenteljen különös figyelmet a pirossal írt figyelmeztetéseknek.

FIGYELMEZTETÉS szülőknek és más felhasználóknak:

NE SZERELJE FEL VAGY NE HASZNÁLJA EZT A GYEREKÜLÉST, MIELŐTT NEM OLVASTA EL ÉS NEM ÉRTETTE MEG A KÉZIKÖNYVBEN ÉS A GÉPKOCSI KÉZIKÖNYVÉBEN LEÍRT UTASÍTÁSOKAT.

Biztonsági követelmények

Az Európai Biztonsági Szabványok megszabják a gyerekülés felépítését és teljesítményét, valamint az alkotó elemeit, a szerelési és használati követelményeket, utasításokat és jelöléseket. Az Ön gyerekülése megfelel az ECE R44.04 Európai Szabványoknak.

A szék hátuljára egy jóváhagyási szám van rögzítve, amit nem szabad eltávolítani.

MEGJEGYZÉS

Ez a gyerekülés megfelel az UN ECE szabályozás 44, 04 szabványának. Ez a gyerekülés felszerelhető 3 rögzítőpontos felnőtt biztonsági öv használatával, amint azt az UN ECE szabályozás 16-os vagy egyenértékű szabványa előírja.



Fontos biztonsági pontok

Ne használja a gyerekülést hátranéző helyzetben olyan utasulésen, amelyre aktív első légzsákok szereltek.

Vigyázzon, hogy a kemény elemek és a gyerekülés műanyag alkatrészei olyan helyen legyenek szerelve, hogy azokat ne csíphesse be mozgó ülés vagy a gépkocsi ajtója.

NE vegye ki a gyermeket semmilyen okból kifolyólag a gyerekülésből amíg a gépkocsi mozog. Amennyiben a gyermeknek szüksége van, keressen egy biztonságos helyet és húzzon le az útról.

Amikor nem használja, tárolja a gyerekülést biztonságos helyen. Kerülje el nehéz tárgyak ráhelyezését.

Mindig ellenőrizze a gyerekülés biztonságát minden utazás előtt. Időszakosan ellenőrizze a gyerekülésen kopások és szakadások jelenlétét.

Ne hagyja a gyereket felügyelet nélkül az autóban, még a legrövidebb időre sem.

Ne hagyjon rögzítetlen csomagokat vagy más tárgyakat az autóban. Ha az autó hirtelen megáll, ezek a tárgyak tovább mozognak és komoly sérüléseket okozhatnak. Minél nagyobb a tárgy, annál nagyobb a veszély.

Ne végezzen nem engedélyezett módosításokat vagy hozzáadásokat az ülés vagy az autó biztonsági övének egyik részénél sem.

Ne használjon más gyártó által szállított alkatrészt vagy tartozékot. A gyerekülés funkciója megváltozhat, ami komoly sérülést vagy halált okozhat.

Baleset után a gyerekülést ki kell cserélni. Megtörténhet, hogy nem lát rajta sérülést, de egy komoly autóbaleset után a gyerekülés túl gyenge lehet ahhoz hogy újra védelmet nyújtson.

Bármilyen kérdés esetén vegye fel a kapcsolatot a gyerekülés gyártójával.

Ne használjon más súlypontokat mint amiket a gyerekülés gyártója meghatározott az utasításokban vagy a gyerekülésen.

! A LEGFONTOSABB, hogy a gyerekülés helyesen legyen beszerelve a gépkocsi biztonsági öve a gyártó utasításainak megfelelően vezetve.

Mindig győződjön meg, hogy a gépkocsi biztonsági öve nincs megcsavarodva.

! A GYEREKÜLÉS NEM MEGFELELŐ HASZNÁLATA NÖVELI SÚLYOS SÉRÜLÉS VAGY HALÁL VESZÉLYÉT ÉLES KANYARBAN, HIRTELEN MEGÁLLÁSNAK VAGY BALESETNÉL.

A gyerek megsérülhet a gépkocsiban akkor is ha nem balesetezik. A hirtelen fékezések vagy éles kanyarok esetén a gyerek sérülhet ha a gyerekülés nincs megfelelően beszerelve vagy ha a gyerek nincs megfelelően rögzítve a gyerekülésben.

! A gyermeke biztonsága függ a gyerekülés helyes szerelésétől és használatától.

! A jelen utasítások és a gyerekülés címkéinek figyelmen kívül hagyása eredményeképpen a gyerek hozzáüthet a jármű belsejéhez hirtelen megállás vagy baleset esetén.

! Egy gyerekülés sem garantálja minden helyzetben a sérüléstől való védelmet, de a megfelelő használat segít csökkenteni a komoly sérülések és halál veszélyét.

! Akkor is ha a gyerekülés használata könnyűnek tűnik egyedül is, nagyon fontos, hogy ELOVASSA, MEGÉRTSE ÉS BETARTSA A HASZNÁLATAI UTASÍTÁST.

Amennyiben segítségre van szüksége vegye fel a kapcsolatot a Vevőszolgálati Osztállyal, bármilyen kérdése lenne az alkatrészekkel, használatával vagy karbantartással kapcsolatban.

Amikor felveszi velünk a kapcsolatot, legyen kéznél a termékszám és gyártási dátum, hogy hatékonyan tudjunk segíteni. Ezek a számok a gyerekülés hátoldalán levő címkén találhatóak.

! A gyermek biztonsága a következőktől függ:

1. A gyermek méretének megfelelő fejtámasz helyzet kiválasztása.
2. A gyermek megfelelő rögzítése a gyerekülésben.
3. Megfelelő hely választása a gyerekülésnek a gépkocsiban.
4. A gépkocsi biztonsági övének megfelelő vezetése és rögzítése.

! FONTOS FIGYELMEZTETÉS

A helyes beszerelés akkor lehetséges, ha a gépkocsi gyártója a kézikönyvben kijelentette, hogy a gépkocsiban lehetséges "Univerzális" gyerekülést beszerelni ennek a korcsoportnak.

! NE használja ezt a gyerekülést az üléshez nélkül.

! NE használja más gyártó üléshezátát a gyereküléssel. Keresse fel az eladót a Graco cserealkatrészekért. A puha belsőt ne helyettesítse mással, kivéve amit a gyártó javasol. A puha belső része a fejlett gyerekülésnek.

! NE HASZNÁLJON olyan felállítás, amit az útmutatások nem tartalmaznak.

! Ellenőrizze gyakran az ISOcatch vezetőkön a szennyeződések és szükség szerint tisztítsa meg. A megbízhatóság csökkenhet a szennyeződések, por, ételmaradékok felgyülemelésével.

! A GYEREKÜLÉS NAGYON FELMELEGEDHET HA A NAPON MARAD.

! Ezekkel a részekkel való érintkezés megégetheti a gyermek bőrét. Mindig érintse meg a fém vagy műanyag részeket, mielőtt a gyereket a gyerekülésbe teszi.

! SOHA NE HASZNÁLJON MÁSODKÉZBŐL HASZNÁLT GYEREKÜLÉST vagy olyan gyerekülést, amelynek nem ismeri a történetét.

! EZ A GYEREKÜLÉS MEGFELEL AZ UNECE szabvány szerinti 44-04 0+ (0-13 kg) csoportnak, I (9-18 kg) csoportnak, II (15-25 kg) csoportnak és III (22-36kg) csoportnak.

Súlyirányelvek

Hátranéző 5 pontos hámszíjjal
0-9 kg **MUSZÁLY** hátranéző legyen.
9-18 kg **LEHET** előrenéző.

Csak 3 pontos biztonsági öv esetén

Előrenéző 5 pontos hámszíjjal
9-18 kg **LEHET** előrenéző hámszíjjal.

Szerelés ISOcatch rendszerrel és 3 pontos biztonsági övvel, vagy csak 3 pontos biztonsági öv használatával

Emelő mód a jármű csípő/vállövvel
15-18 kg **LEHET** emelő módban.
18 kg fölött **MUSZÁLY** emelő módban legyen.

Szerelés ISOcatch rendszerrel és 3 pontos biztonsági övvel, vagy csak 3 pontos biztonsági öv használatával

3 pontos biztonsági övvel való szereléshez

1. Ez egy "Univerzális" gyerekülés. Rendelkezik az UN ECE szabályozás 44, 04 sorozatával általános használatra járművekben és talál a legtöbb, de nem minden autóban.
2. A helyes beszerelés akkor lehetséges, ha a gépkocsi gyártója a kézikönyvben kijelentette, hogy a gépkocsiban lehetséges "Univerzális" gyerekülést beszerelni ennek a korcsoportnak.
3. Ez a gyerekülés "Univerzális" osztályozású több szigorú feltétel szerint, mint az előző modellek, amelyeken ez az osztályozás nincs meg.
4. Amennyiben kétsége lenne, tanácskozzon a gyerekülés gyártójával vagy eladójával.

ISOcatch rendszerű és 3 pontos biztonsági övvel való szerelés

1. Ez a gyerekülés "Fél-univerzális" osztályozású.
2. Megfelelő az ülés helyzetekbe való beszereléshez (Kérjük olvassa el a gépkocsik listáját).
3. Más gépkocsik ülései is alkalmasok lehetnek a gyerekülés beszerelésére. Amennyiben kétsége lenne, tanácskozzon a gyerekülés gyártójával vagy eladójával.

Hátranéző ülés: 0+/1 csoport (0-18 kg) ①

- A gyerekülés hátranéző kell legyen a gépkocsi ülésén.
- Győződjön meg róla, hogy a gépkocsi biztonsági öve végig van vezetve a hátranéző övvezetőn, amelyet kék címke jelöl.
- Szerelje a gyerekülést biztosan a gépkocsiba.
- A hámszíjak a gyerek vállán, vagy rögtön alatta kell legyenek.
- A 9 kg-nál kisebb gyerekek **MUSZÁLY** hátranézően legyenek elhelyezve.

Hátranéző szerelés a gépkocsi biztonsági övével

2. Döntse meg a gyerekülést-
Helyezze a gyerekülést az 1 vagy 2 megdöntött helyzetbe.
3. Helyezze a gyerekülést hátranéző helyzetben a gépkocsiba-
Helyezze a talapatot a gépkocsi ülésére. Nyomja hátra, amíg a gyerekülés eleje érinti a gépkocsi ülésének hátulját.
4. Vezesse végig a gépkocsi biztonsági övét-
A) Pattintsa le a védőt a hátuljáról és húzza az alsó ülés védőjét előre, hogy előbukkanjon a műanyag keret.
B) Vezesse végig a gépkocsi csípőövét a hátranéző övvezetőn (kék címkével jelölve) és kapcsolja be. A biztonsági övnek a lehető leglaposabban kell feküdnie és ne legyen megcsavarodva. Győződjön meg, hogy a csat és a biztonsági öv egymással egy vonalban vannak. Amennyiben ennél a pontnál kételyei vannak, vegye fel a kapcsolatot a Gracoval. Helyezze vissza az ülésvédőt.
5. Vezesse végig a vállövet a hátranéző váll kék címkével jelzett övvezetőjén az ülés hátulján.
A biztonsági övnek a lehető leglaposabban kell feküdnie és ne legyen megcsavarodva.

6. Húzza meg a gépkocsi biztonsági övét-
Nyomja le határozottan a gyerekülés közepét. Húzza meg a vállövet, hogy szorítsa meg azt, miközben a visszahúzóval hátravezeti a többletet.

Előre néző ülés: 1 csoport (9-18 kg) ⑦

Szerelés ISOcatch rendszerrel és 3 pontos biztonsági övvel, vagy csak 3 pontos biztonsági öv használatával

- A gyerekülés előre néző kell legyen a gépkocsi ülésén.
- Győződjön meg róla, hogy a gépkocsi biztonsági öve végig van vezetve az előrenéző övvezetőn, amelyet élénk piros címke jelöl.
- Szerelje a gyerekülést biztosan a gépkocsiba.
- A hámszíjak a gyerek vállán, vagy rögtön fölötté kell legyenek.

Előre néző szerelés ISOcatch rendszerrel

- Amennyiben a gépkocsi ISOFIX rendszerrel szerelt, a gépkocsi alsó rögzítő pontjai láthatóak lehetnek a gépkocsi ülésének találkozásánál. Lásd a gépkocsi használati utasítását a rögzítők pontos helyéről, azonosításáról és a használati követelményekről.
- 8. Helyezze az ISOcatch vezetőket az ISOcatch rögzítő pontokba. Az ISOcatch vezetőket megvédi a gépkocsi ülésének felületét a szakadástól. Ugyanakkor irányítják az ISOcatch csatolókat.
- 9. Nyomja meg az ISOcatch állító gombokat, hogy kihúzza az ISOcatch csatolókat.
- 10. Fordítsa el az ISOcatch csatolókat 180 fokkal, amíg ezek az ISOcatch vezetőket felé mutatnak.
- 11. Hozza egy vonalba az ISOcatch csatolókat az ISOcatch vezetőket, majd kattintsa mindkét ISOcatch csatolót az

ISOcatch rögzítő pontokba.

- Győződjön meg, hogy mindkét ISOcatch csatoló biztonságosan csatlakozik az ISOcatch rögzítő pontokhoz. Az ISOcatch csatolókon levő mindkét jelző teljesen zöld kell legyen.
- Győződjön meg, hogy a gyerekülést biztonságosan beszerelte, meghúzva mindkét ISOcatch csatolót.

Az ISOcatch eltávolításához

- 12 A gyerekülés eltávolításához először nyomja meg a másodlagos záró gombot, majd az ISOcatch csatolón levő gombot mielőtt eltávolítja a gyerekülést a gépkocsi üléséből.
- 13 Fordítsa el az ISOcatch csatolókat 180 fokkal, majd nyomja meg az ISOcatch állító gombot, hogy behajtsa az ISOcatch csatolókat. 14

Előrenéző szerelés a gépkocsi biztonsági övével

- 15 Döntse meg a gyerekülést-
Helyezze a gyerekülést a 3 megdöntött helyzetbe.
- 16 Helyezze a gyerekülést előrenéző helyzetben a gépkocsiba-
Helyezze a talapat a gépkocsi ülésére. Nyomja hátra, amíg a gyerekülés hátulja érinti a gépkocsi ülésének hátulját.
- 17 Vezesse végig a gépkocsi biztonsági övét-
Vezesse végig a gépkocsi csípőövet az előrenéző övvezetőn (élénk piros címkével jelölve) és kapcsolja be. Győződjön meg, hogy a csat és a biztonsági öv egymással egy vonalban vannak. Amennyiben ennél a pontnál kételyei vannak, vegye fel a kapcsolatot a Gracoval. A biztonsági övnek a lehető leglaposabban kell feküdnie és ne legyen megcsavarodva.
- 18 Nyissa fel a vállszíj zárt amint az ábra mutatja. Helyezze be a

vállszíj a vállszíj zárba a gyerekülés oldalán.

- 19 Húzza meg a gépkocsi biztonsági övét-
Nyomja le határozottan a gyerekülés közepét. Húzza meg a vállszíj, hogy megszorítsa azt.

A gyerek rögzítése 5 pontos hámszíjjal

- 20 Lazítsa meg a hámszíjat-
Emelje fel a hámszíj fogantyút miközben kihúzza a hámszíjakat. **A**
Csatolja ki a csatot **B**. Tegye félre a hámszíjakat.
- 21 Helyezze a gyereket az ülésbe-
Helyezze a hámszíjakat a gyerek válla fölé és győződjön meg hogy a háta hozzáidomul a gyerekülés hátához.
- 22 Csatolja be a hámszíjat-
Amikor a csat nyelvei biztonságosan becsatlódnak "kattanó" hangot hall. Húzza meg mindkét nyelvet a csatnak, hogy meggyőződjön a biztonságos rögzítésről.
- 23 Győződjön meg, hogy a hámszíjak megfelelő magasságban vannak-
Hátranéző: A hámszíjak a gyerek vállán, vagy rögtön alatta kell legyenek **A** és a feje teteje legalább 2,5 cm-el a vörös fejtámasz/hámszíjállító alatt legyen **B**.
Előrenéző: A hámszíjak a gyerek vállán, vagy rögtön felette kell legyenek **C** és a gyerek fülei a fejtámasz felső széle alatt **D**.
- 24 A hámszíj magasságának állítása-
Szorítsa össze a vörös állító fogantyút és mozdítsa a fejtámaszt fel vagy le a megfelelő hámszíj magasságba.
- 25 Ellenőrizze a csat helyzetét-
A helyes nyílás az, amelyik a legközelebb van a gyerekhez,

anélkül, hogy alá kerülne.

- 26 Állításhoz emelje fel az alsó ülés párnát a gyerekülés elején, hogy elérje a csatnyílásokat.
- 27 Fordítsa oldalra a szíjat és csúsztassa a kívánt nyílásba. Győződjön meg, hogy a hámszíjcsat a három helyzet egyikében van.
- 28 Helyezze vissza az ülés párnát, meggyőződve róla, hogy a csat átmegy ugyanazon a nyíláson az ülés párnán, mint a műanyag burkolat.
- 29 Húzza ki a fölösleget a csípő körül és húzza fel a hámszíjon. Tegye ezt mindkét oldalon.
- 30 Szorítsa meg a hámszíjat, meghúzva a hámszíjállító szíjat. Amikor nem tudja már megcsípni a hámszíj hálót a gyerek vállán, a hámszíj elég szoros.

Emelő szék 2/3 csoport (15-36 kg) 31

Szerelés ISOcatch rendszerrel és 3 pontos biztonsági övvel, vagy csak 3 pontos biztonsági öv használatával

- A gyerekülés előre néző kell legyen a gépkocsi ülésén.
- Távolítsa el a gyerek belsőt ha emelő ülésnek használja.
- A** A gépkocsi biztonsági öve MUSZÁLY laposan helyezkedjen el a gyereken és NEM LEHET megcsavarodva. Győződjön meg hogy a gépkocsi ülésének biztonsági öve a gyerek nyaka és válla között középen helyezkedik el.
- B** Soha ne használjon csak csípőövet a gyerek előtt.
- NE helyezze a gépkocsi vállszíját a gyerek karja vagy háta alá.
- NE engedje, hogy a gyerek lecsússzon az emelő székről.

- NE helyezze a gépkocsi biztonsági övét a kartartók fölé.
- Amennyiben a gyerek nem tartja megfelelően elhelyezve a gépkocsi biztonsági övét, NE használja ezt az emelő széket. Használjon más gyerek széket.

Emelő szerelése

Tárolja a hámszíjat.

- 32 Lazítsa meg a hámszíjat amennyire lehetséges.
 - 33 Emelje a fejtámaszt a legmagasabb helyzetbe.
 - 34 Csatolja ki a csatot.
 - 35 Távolítsa el az alsó ülés párnát, hogy hozzáférjen a hámszíj ajtóhoz. (**A**, **B**, **C**)
 - 36 Távolítsa el a csatot-
A Döntse meg a gyerekülést és keresse meg a fém tartót.
B Fordítsa el a fém tartót a keret és az ülés felé. Előlről húzza ki a láb közötti csatot.
 - 37 Nyissa ki a hámszíjtartó ajtóját és helyezze a tartóba a hámszíjat, csatot és csatnyelveket. Csukja be az ajtót.
 - 38 Tárolja a hámszíj borítót-
Helyezze a hámszíj borítót a burkolat nyílásába, amint az ábra mutatja.
 - 39 Cserélje ki az ülés párnát-
Tegye vissza a fejtámaszt a gyerekek megfelelő helyzetbe.
 - 40 Döntse meg a gyerekülést-
Helyezze az emelő ülést a 4 megdöntött helyzetbe.
 - 41 Helyezze az emelő ülést előrenéző helyzetben a gépkocsiba-
- Az ISOcatch tartozékkal való szerelés **8** - **11**

- Győződjön meg, hogy mindkét ISOcatch csatoló biztonságosan csatlakozik az ISOcatch rögzítő pontokhoz. Az ISOcatch csatolókon levő mindkét jelző teljesen zöld kell legyen.
- Helyezze előre néző helyzetbe olyan gépkocsi ülésen amelynek csípő/váll biztonsági öve van. A talapat a lehető leglaposabban kell találgjon a gépkocsi ülésre.

A gyerek rögzítése az emelő ülésen

- 42** Helyezze a gyereket az ülésre-
Ültesse a gyereket az emelő ülésre úgy, hogy a háta lehetőleg jobban az emelő szék hátának támaszkodjon.
- 43** Vezesse át a gépkocsi vállszíját az emelő vállszíjvezetőjén a fejtámasznál.
- 44** Csatolja be a gépkocsi csípő/váll biztonsági övét-
Győződjön meg, hogy a csípő része a gépkocsi biztonsági övének a vörössel jelzett kartámasz alatt fut végig.
Úgy a csípő, mint a vállszíj az emelő szék szíjvezetőjében kell legyen a csat oldalán a szét sötét vörös címkével jelzett oldalán.
- 45** Győződjön meg, hogy a gépkocsi biztonsági övének csípő része a gyerek csípője alatt van és megfelelően van beállítva.
- 46** A gépkocsi ülésének biztonsági öve a gyerek nyaka és válla között középen helyezkedik el.
Emelje fel vagy engedje le a fajtámaszt, hogy a gyereken állítsa a vállszíj helyzetét.

Tartozékok (kiválasztott modelleken)

- 47** Testtámasz-
A testtámaszt akkor kell használni, ha a vállak az alsó hámszíz beállítás alatt vannak.
Soha ne engedje hogy a testtámasz összegyűrdjön vagy meghajoljon a gyerek mögött. Eltávolításhoz csatolja ki a csatot és húzza ki a testtámaszt.
- 48** 0-5 kg közötti gyerekeknél használja a testtámaszt. 5 kg fölötti gyerekeknél távolítsa el a testtámaszt.
- 49** Fejtámasz párna-
Az eltávolításhoz húzza ki a párnát.
- 50** Pohártartó-
A pohártartó bármelyik oldalon lehet.
Az illesztéshez húzza hátra az ülés párnát, hogy hozzáférjen a csatoló vezetőhöz **A**. Csúsztassa lefele a vezetőkön a pohártartót amíg a helyére kattan **B**.
Eltávolításhoz tegye mindkét kezét a pohártartó alá és nyomja meg felfele a pohártartót **C**.

A gépkocsi ülés kiválasztása

- Tanulmányozza a gépkocsi kezelési útmutatóját az elhelyezésről. A legjobb elhelyezés enne a gyerekekülésnek az amely:
- A gépkocsi kezelési útmutatójában ajánlott
 - Biztos szerelést nyújt a gyerekekülésnek.

Nem biztonságos elhelyezések

- Soha ne szerelje a gyerekekület a következő elhelyezések közül egyikbe sem a gépkocsiban:
- 51** Hátranézó vagy oldalra néző gépkocsi ülések.
- 52** Hátranézó aktív első légzsákkal.

- 53** Emelő szék csak csípő biztonsági övel-
Gépkocsi biztonsági övek
Tanulmányozza a gépkocsi kezelési útmutatóját a biztonsági övek használatáról.
- 54** A gépkocsi üléseinek fejtámasza NEM képezhet rést a gépkocsi ülése és az emelő szék között-
- Az első emelő szék NEM emelkedhet az első gépkocsi ülés fölé.
 - Amennyiben a gyerek nem tartja megfelelően elhelyezve a gépkocsi biztonsági övét, NE használja ezt az emelő szék. Használjon más gyerekszékét.
- 55** Fejtámasz párna-
Amennyiben szükséges, a fejtámasz párna eltávolítható tisztításhoz.
- A** Eltávolításhoz pattintsa ki a párnát, hogy kihúzza a hámszíjakat.
- B** Húzza ki a műanyag lapot a nyílásból, rögtön a vörös állító fogantyú alatt.
- C** Távolítsa el a rugalmas szíjakat a horgokból a fejtámasz mindkét oldalán.
- D** Húzza ki a fejtámasz párnát. Mossa mosógépben hideg vízben kímélő programon és hagyja csöpögve száradni. NE HASZNÁLJON FEHÉRÍTŐT. Fordítsa meg a lépések sorrendjét, hogy visszategye a fejtámasz borítását.
- 56** Alsó ülés párna-
Amennyiben szükséges, az alsó ülés párna eltávolítható tisztításhoz.
- A** Eltávolításhoz pattintsa ki az alsó ülés párnát az oldal párnáról.
- B** Akassza ki a műanyag horgokat mindkét kartámaszról.
- C** Akassza ki a rugalmas szíjakat mindkét kartámaszról. Húzza le a párnát. Mossa mosógépben hideg vízben kímélő programon és hagyja csöpögve száradni. NE HASZNÁLJON FEHÉRÍTŐT.

- Fordítsa meg a lépések sorrendjét, hogy visszategye az alsó ülés párnát. Elől helyezze a borítást az ülés zsebébe.
- 57** Oldal párna-
Amennyiben szükséges, az oldal párna eltávolítható tisztításhoz.
- A** Az eltávolításhoz engedje le fejtámaszt és akassza ki a párnát hátulról.
- B** Húzza ki a műanyag lapokat az ülés hátuljáról és oldaláról.
- C** Távolítsa el a rugalmas szíjakat a horgokról az előre néző szíjvezetőről. Húzza le a párnát.
Mossa mosógépben hideg vízben kímélő programon és hagyja csöpögve száradni. NE HASZNÁLJON FEHÉRÍTŐT.
Fordítsa meg a lépések sorrendjét, hogy visszategye az alsó ülés párnát. Helyezze az oldalszárny sarkát az oldal párna alján levő zsebbe.
- 58** Hámszíz borító tisztítása-
Nedves ruhával törölje tisztára.
- 59** Láb közötti csat tisztítása-
FIGYELMEZTETÉS! Időszakosan vizsgálja meg és tisztítsa meg a csatot, hogy eltávolítson bármilyen tárgyat vagy szennyeződést amely megakadályozhatja a becsatolást.
- A** Döntse meg a gyerekekület és keresse meg a fém tartót.
- B** Fordítsa el a fém tartót a keret és az ülés felé. Előlről húzza ki a láb közötti csatot.
- C** A csat tisztításához tegye ezt egy pohár meleg vízbe és finoman rázogassa a csatot. A víz alatt nyomja meg többször is a vörös gombot.
NE MERÍTSE VÍZBE A CSAT SZÍJÁT. NE HASZNÁLJON SZAPPANT, HÁZTARTÁSI MOSÓSZERT vagy SIKOSÍTÓT.
- D** Rázza le a fölösleges vizet és hagyja megszáradni. Ismétlje meg a lépéseket, amíg kattanással záródik. Helyezze vissza a csatot ugyanabba a nyílásba, ahonnan kivette. Húzza meg a láb közötti csatot, hogy meggyőződjön a rögzítésről.

Hámszj felület tisztítása

Csak enyhén szappanos és nedves ruhával mossa le. NE MERÍTSE VÍZBE A HÁMSZÍJAKAT. Ez gyengítheti a hámszjákat.

Amennyiben a hámszják rojtosak, vagy nagyon mocskosak, vegye fel a kapcsolatot a Vevőszolgálattal itt:

gracobaby.eu

www.gracobaby.pl

60 Tárolja a kezelési útmutatót a kezelési könyvvel jelzett nyílásban, ahogy az látszik.

Cserealkatrészek vagy kellékek vásárlásához kérjük vegye fel velünk a kapcsolatot itt:

gracobaby.eu

www.gracobaby.pl



Product of:

Wonder Brands Limited
FLAT/RM 1501, 15/F, Capital Centre,
151 Gloucester Road,
Wan Chai, Hong Kong

Customer Service

gracobaby.eu
www.gracobaby.pl

For UK and ROI
Customerservices.uk@gracobaby.eu
+44 0800 952 0063