

Integrated Amplifier

A-9050/ A-9030

Manuel d'instructions

Nous vous remercions d'avoir opté pour le dock amplificateur intégré Onkyo. Veuillez lire attentivement ce manuel avant de connecter l'appareil et de le mettre sous tension.

En suivant les instructions données, vous profiterez au mieux des possibilités du nouveau dock amplificateur intégré et de tout le plaisir qu'il peut procurer.

Conservez ce manuel afin de pouvoir le consulter ultérieurement.

Manual de instrucciones

Gracias por adquirir un amplificador integrado de Onkyo. Lea atentamente este manual antes de realizar conexiones y enchufar la unidad.

Si sigue estas instrucciones, conseguirá el mejor rendimiento de audio y el mejor sonido de su nuevo amplificador integrado Onkyo.

Guarde este manual para futuras consultas.

Français

Español

Introduction Fr-2
Introducción..... Es-2

Branchements Fr-12
Conexiones Es-12

**Mise sous tension et
fonctionnement de base ... Fr-21**
**Encendido y operaciones
básicas..... Es-21**

Fonctionnement avancé Fr-25
Operaciones avanzadas Es-25

Divers Fr-26
Otros..... Es-26

ATTENTION:

AFIN DE REDUIRE LES RISQUES D'INCENDIE ET DE DECHARGE ELECTRIQUE, NE PAS EXPOSER CET APPAREIL A LA PLUIE OU A L'HUMIDITE.

DANGER:

AFIN D'EVITER TOUT DANGER DE DECHARGE ELECTRIQUE, NE PAS OUVRIR LE BOITIER (OU L'ARRIERE) DE L'APPAREIL. CONFIER TOUT TRAVAIL D'ENTRETIEN OU DE REPARATION A UN TECHNICIEN QUALIFIE.



WARNING
RISK OF ELECTRIC SHOCK
DO NOT OPEN

AVIS
RISQUE DE CHOC ELECTRIQUE
NE PAS OUVRIR



Un symbole d'éclair fléché dans un triangle équilatéral est destiné à attirer l'attention de l'utilisateur sur le fait que certains organes internes non-isolés de l'appareil sont traversés par un courant électrique assez dangereux pour constituer un risque d'électrocution.



Un point d'exclamation dans un triangle équilatéral est destiné à attirer l'attention de l'utilisateur sur des instructions importantes relatives à l'entretien et à l'utilisation du produit.

Remarques importantes pour votre sécurité

1. Veuillez lire ces instructions.
2. Veuillez conserver ces instructions.
3. Respectez tous les avertissements.
4. Suivez toutes les instructions.
5. Ne vous servez pas de cet appareil à proximité d'eau.
6. Essuyez le boîtier avec un chiffon sec uniquement.
7. Ne bloquez pas les orifices d'aération. Installez cet appareil en suivant les instructions du fabricant.
8. Ne le placez pas à proximité de sources de chaleur telles que radiateurs, chauffage, poêles ou autre dispositif (y compris les amplificateurs) générateur de chaleur.
9. N'essayez pas de circonvenir le dispositif de sécurité que représente une fiche polarisée ou une fiche avec mise à la terre. Une fiche polarisée dispose de deux lames dont l'une est plus large que l'autre. Une fiche avec terre est munie de deux lames ainsi que d'une broche de mise à la terre. La lame la plus large ou la broche assurent votre sécurité. Si la fiche fournie ne peut être insérée dans la prise murale, demandez à un électricien de remplacer la prise.
10. Protégez le cordon d'alimentation en évitant qu'on ne marche pas dessus et qu'il ne soit plié (notamment au niveau des fiches, des cache-câbles et de la sortie de l'appareil).
11. Servez-vous exclusivement des fixations/accessoires préconisés par le fabricant.
12. Utilisez exclusivement le chariot, le support, le trépied, la fixation ou la table spécifié(e) par le fabricant ou vendu(e) avec l'appareil. Un chariot contenant l'appareil doit toujours être déplacé avec précaution pour éviter qu'il ne se renverse et blesse quelqu'un.
13. Débranchez l'appareil durant un orage ou lorsqu'il reste inutilisé longtemps.
14. Veuillez faire appel à un technicien qualifié pour l'entretien. Un entretien est indispensable si l'appareil a été endommagé d'une façon ou d'une autre : cordon d'alimentation ou fiche endommagée, liquide renversé ou chute de petits objets dans l'appareil, exposition à la pluie ou à une humidité excessive, fonctionnement anormal ou chute de l'appareil.
15. Dommages nécessitant réparation
Débranchez l'appareil du secteur et confiez-le à un technicien qualifié lorsque :
 - A. Le cordon d'alimentation ou sa fiche sont endommagés.
 - B. Des objets sont tombés dans l'appareil ou du liquide a été renversé et a pénétré ce dernier.
 - C. L'appareil a été exposé à la pluie.
 - D. L'appareil ne semble pas fonctionner normalement lorsque vous l'utilisez en respectant les instructions données. N'effectuez que les réglages préconisés dans le manuel car un mauvais réglage d'autres commandes risque d'endommager l'appareil et nécessitera un long travail de remise en état par un technicien qualifié.
 - E. L'appareil est tombé ou son boîtier est endommagé.
 - F. Ses performances semblent affectées.
16. Pénétration de corps étrangers et de liquide
Veuillez à ne pas insérer d'objets à l'intérieur de l'appareil car ils pourraient toucher des points de tension dangereux ou provoquer des court-circuits : il y a risque d'incendie ou d'électrocution.
Veuillez à ne jamais exposer l'appareil à des gouttes ou des jets d'eau. Ne déposez aucun objet contenant un liquide (un vase, par exemple) sur l'appareil.
Ne déposez pas de bougies ou d'autres objets brûlants sur cette appareil.
17. Piles
Songez à l'environnement et veillez dès lors à respecter les consignes officielles pour la liquidation de piles épuisées.
18. Veillez à n'installer cet appareil que dans un rack ou un meuble qui n'entrave pas la ventilation.
(Laissez 20 cm (8") d'espace en haut et sur les côtés et 10 cm (4") à l'arrière. Si une étagère se situe au dessus de l'appareil, le bord arrière de l'étagère doit être fixé à 10 cm (4") du mur pour permettre une ventilation appropriée).

AVERTISSEMENT POUR
SUPPORTS A ROULETTES



S3125A

Précautions

- 1. Enregistrement et droits d'auteur**—Outre pour l'utilisation privée, tout enregistrement d'œuvres protégées par des droits d'auteur est interdit sans l'accord préalable du détenteur de ces droits.
- 2. Fusible**—Le fusible à l'intérieur du appareil ne peut pas être remplacé par l'utilisateur. Si vous n'arrivez pas à mettre l'appareil sous tension, adressez-vous à votre revendeur Onkyo.
- 3. Entretien**—Essayez régulièrement le boîtier de l'appareil avec un chiffon doux et sec. Vous pouvez éliminer les taches rebelles avec un chiffon légèrement imbibé d'eau et de détergent doux. Essayez ensuite l'appareil avec un chiffon propre et sec. N'utilisez jamais de chiffons rêches, de dissolvant, d'alcool ou d'autres solvants chimiques car ceux-ci pourraient endommager la finition ou faire disparaître la sérigraphie du boîtier.

4. Alimentation

AVERTISSEMENT

LISEZ LES CONSIGNES SUIVANTES AVANT DE BRANCHER L'APPAREIL AU SECTEUR POUR LA PREMIÈRE FOIS.

La tension du secteur change selon le pays. Vérifiez que la tension du secteur dans votre région correspond aux caractéristiques électriques figurant en face arrière de l'appareil (CA 230 V, 50 Hz ou CA 120 V, 60 Hz, par exemple).

Pour débrancher l'unité du secteur, veuillez déconnecter le cordon d'alimentation. Songez à faire le nécessaire pour que la fiche du cordon soit accessible à tout moment.

Pour les modèles dotés du bouton **[POWER]**, ou dotés à la fois du bouton **[POWER]** et du bouton **[ON/STANDBY]** :

Presser le bouton **[POWER]** pour sélectionner le mode OFF ne permet de se déconnecter du secteur. Si vous n'avez pas l'intention d'utiliser l'appareil pendant une période prolongée, débranchez le cordon d'alimentation de la prise murale.

Pour les modèles dotés uniquement du bouton **[ON/STANDBY]** :

Presser le bouton **[ON/STANDBY]** pour sélectionner le mode veille ne permet de se déconnecter du secteur. Si vous n'avez pas l'intention d'utiliser l'appareil pendant une période prolongée, débranchez le cordon d'alimentation de la prise murale.

5. Prévention de la perte d'acuité auditive

Prudence

Une pression sonore excessive provenant d'oreillettes ou d'un casque peut entraîner une perte d'acuité auditive.

6. Piles et exposition à la chaleur

Avvertissement

Évitez d'exposer les piles (dans leur emballage ou installées dans un appareil) à une chaleur excessive (en plein soleil, près d'un feu etc.).

- 7. Ne touchez jamais cet appareil avec des mains mouillées**—Ne manipulez jamais cet appareil ou son cordon d'alimentation avec des mains mouillées ou humides. Si de l'eau ou tout autre liquide pénètre à l'intérieur de l'appareil, faites-le vérifier par votre revendeur Onkyo.

8. Remarques concernant la manipulation

- Si vous devez transporter cet appareil, servez-vous de l'emballage d'origine pour l'emballer comme il l'était lors de son acquisition.
- Ne posez pas d'objets en caoutchouc ou en plastique à demeure sur cet appareil car ils risquent de laisser des marques sur le boîtier.
- Les panneaux supérieur et latéraux de l'appareil peuvent devenir chauds après un usage prolongé. C'est parfaitement normal.
- Si vous n'utilisez pas l'appareil durant une période assez longue, il risque de ne pas fonctionner convenablement à la prochaine mise sous tension; veuillez donc à l'utiliser de temps en temps.

Modèle pour les Canadiens

REMARQUE : CET APPAREIL NUMÉRIQUE DE LA CLASSE B EST CONFORME À LA NORME NMB-003 DU CANADA.

Sur les modèles dont la fiche est polarisée :

ATTENTION : POUR ÉVITER LES CHOCS ÉLECTRIQUES, INTRODUIRE LA LAME LA PLUS LARGE DE LA FICHE DANS LA BORNE CORRESPONDANTE DE LA PRISE ET POUSSER JUSQU'AU FOND.

Modèles pour l'Europe

Déclaration de Conformité	
Nous, ONKYO EUROPE ELECTRONICS GmbH LIEGNITZERSTRASSE 6, 82194 GROEBENZELL ALLEMAGNE	
garantissons que le produit ONKYO décrit dans ce manuel est conforme aux normes techniques: EN60065, EN55013, EN55020 et EN61000-3-2, -3-3.	
GROEBENZELL, ALLEMAGNE  K. MIYAGI ONKYO EUROPE ELECTRONICS GmbH	

Accessoires fournis

Vérifiez si vous avez bien reçu les accessoires suivants :

Télécommande et deux piles

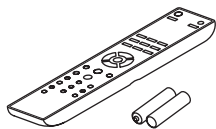

Télécommande (RC-830S) (1)

Piles (R03/AAA) (2)

Cordon d'alimentation (A-9050 uniquement)

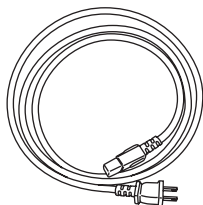

Cordon d'alimentation (5,9 pieds/1,8 m) (1)

(le type de fiche dépend du pays.)

* Dans les catalogues comme sur l'emballage, la lettre à la fin du nom du produit indique la couleur. Les caractéristiques et le fonctionnement sont identiques en dépit de la couleur de l'appareil.

Caractéristiques

A-9050 Amplificateur numérique intégré

- Circuit Darlington inversé trois niveaux
- Entrées numériques (optique/coaxiale)
- Convertisseurs numérique-analogique Wolfson (DAC) 192 kHz/24 bits avec circuit DIDRC (WM8718)
- Technologie de grave à accord de phase
- Bâti à rebuts recouvrables 1,6 mm
- 75 W/c, canaux (1 kHz, 8 ohms, 0,08 %, distorsion harmonique totale à 2 canaux excités)
- WRAT (Wide Range Amplifier Technology)
- DIDRC (Réduction de la distorsion d'intermodulation dynamique)
- Lecteur à faible impédance et courant élevé
- Condensateur 10 000 $\mu\text{F} \times 2$
- Volume à gain optimisé
- Molette de volume et panneaux avant en aluminium
- Sélecteur Mode Direct

A-9030 Amplificateur numérique intégré

- Circuit Darlington inversé trois niveaux
- Technologie de grave à accord de phase
- Bâti à rebuts recouvrables 1,6 mm
- 65 W/canaux (Distorsion harmonique totale 1 kHz, 4 ohms, 0,08 %, puissance de sortie nominale à 2 canaux excités)
- WRAT (Wide Range Amplifier Technology)
- Lecteur à faible impédance et courant élevé
- Condensateur 8 200 $\mu\text{F} \times 2$
- Volume à gain optimisé
- Sélecteur Mode Direct

Table des matières

Introduction

Remarques importantes pour votre sécurité	2
Précautions	3
Accessoires fournis	4
Caractéristiques.....	5
Avant d'utiliser le dock amplificateur intégré	7
Installation des piles.....	7
Utilisation de la télécommande	7
Installation du dock amplificateur intégré	7
Présentation du modèle amplificateur intégré.....	8
Panneau avant.....	8
Face arrière.....	9
Télécommande	10

Branchements

Branchements	12
Branchement de vos enceintes.....	12
Câble et prises	14
Connexion du câble d'alimentation	14
Connexion d'un lecteur CD	15
Connecter un tuner	16
Connexion d'un dock Onkyo	17
Connexion des composants Onkyo RI	18
Connexion d'un platine	19
Connexion d'un lecteur de cassette	19
Connexion d'un enregistreur.....	19
Connexion d'un caisson de basses avec amplificateur de puissance intégré	20
Utilisation d'un amplificateur intégré en tant que préamplificateur.....	20

Mise sous tension et fonctionnement de base

Fonctionnement de base	21
Mise sous tension de l'amplificateur intégré	21
Sélectionner les enceintes A et les enceintes B	22
Réglage du volume	22
Sélection de la source d'entrée.....	23
Utilisation du mode direct.....	23
Utilisation de la fonction GRAVE À ACCORD DE PHASE.....	23
Réglage des graves, des aigus et de l'équilibre	24
Couper le son.....	24
Utilisation d'un casque	24

Fonctionnement avancé

Configuration personnalisée	25
Fonction de mise en veille automatique.....	25
Régler l'impédance de l'enceinte	25

Divers

Dépannage	26
Fiche technique	28

Avant d'utiliser le dock amplificateur intégré

Installation des piles

- 1 Pour ouvrir le couvercle des piles, appuyez sur la languette et tirez le couvercle vers le haut.

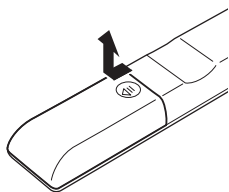

- 2 Insérez les deux piles fournies (R03/AAA) en respectant les polarités indiquées dans le compartiment des piles.

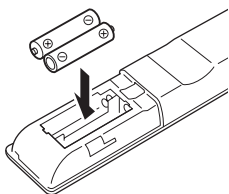

- 3 Remettez le couvercle en place et faites-le glisser pour le verrouiller.

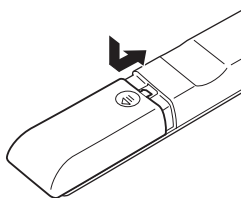

Remarque

- Si la télécommande ne fonctionne pas correctement, remplacez les piles.
- Ne mélangez jamais des piles neuves avec des piles usagées ni des types de piles différents.
- Si vous ne comptez pas utiliser la télécommande pendant une période prolongée, retirez les piles pour éviter tout dommage causé par une fuite ou de la corrosion.
- Retirez dès que possible les piles épuisées pour éviter tout dommage causé par une fuite ou de la corrosion.

Utilisation de la télécommande

Pour utiliser la télécommande, orientez-la toujours vers le capteur du dock amplificateur intégré, comme illustré ci-dessous.

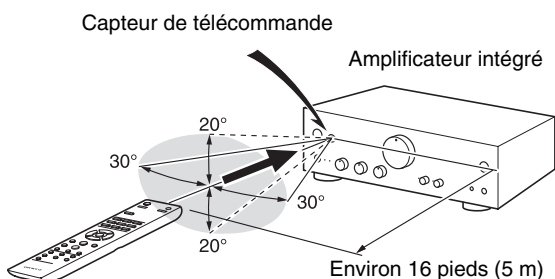

Remarque

- La télécommande peut ne pas fonctionner correctement si le dock amplificateur intégré est soumis à un éclairage clair, comme une exposition directe au soleil et un éclairage fluoescents de type inverseur. Gardez cela à l'esprit au cours de l'installation.
- Si une autre télécommande du même type est utilisée dans la même pièce, ou si le dock amplificateur intégré est installé à proximité d'un équipement utilisant des rayons infrarouge, la télécommande peut ne pas fonctionner correctement.
- Ne posez rien, même un livre, sur la télécommande pour ne pas appuyer sur les boutons par inadvertance et ainsi vider les piles.
- La télécommande peut ne pas fonctionner correctement si le dock amplificateur intégré est installé sur une étagère avec des portes vitrées colorées. Gardez cela à l'esprit au cours de l'installation.
- La télécommande ne fonctionnera pas en cas d'obstacle entre la télécommande et le capteur à distance du dock amplificateur intégré.

Installation du dock amplificateur intégré

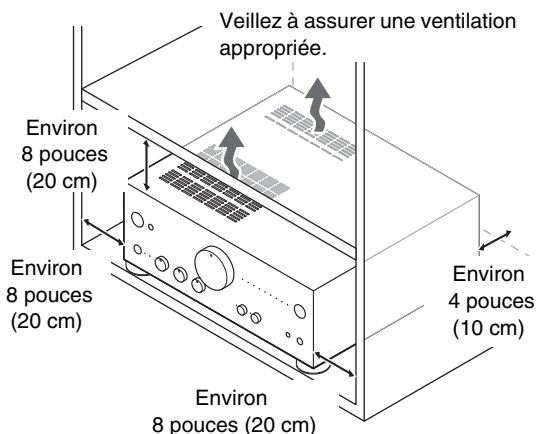

Installez le dock amplificateur intégré sur une étagère ou un meuble solide. Positionnez-le de façon que le poids soit équitablement réparti sur les quatre pieds. N'installez pas le dock amplificateur intégré à un endroit soumis aux vibrations ou instable.

Le dock amplificateur intégré est conçu pour avoir une efficacité de conversion élevée, néanmoins sa température sera nettement plus élevée que les autres équipements audio. Par conséquent, veillez à ne pas ralentir la dissipation de chaleur en garantissant une ventilation appropriée.

Présentation du modèle amplificateur intégré

Panneau avant

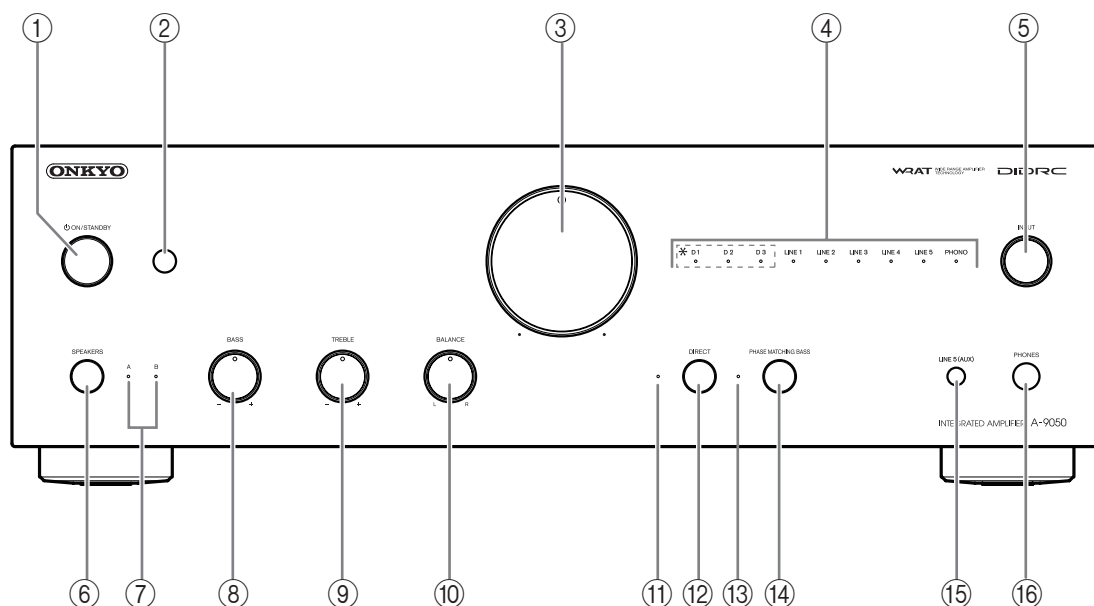

Pour en savoir plus, consultez les pages indiquées entre parenthèses.

- ① **Bouton ON/STANDBY** (→ page 21)
Met le dock amplificateur intégré sous tension ou en veille.
- ② **Capteur de télécommande** (→ page 7)
Reçoit les signaux de la télécommande.
- ③ **Commande du volume** (→ page 22)
Règle le volume.
- ④ **Indicateurs LED de source d'entrée** (→ page 23)
S'allument selon la source d'entrée sélectionnée.
(*A-9050 uniquement)
- ⑤ **Sélecteur INPUT** (→ page 23)
Permet de sélectionner la source d'entrée en séquence.
- ⑥ **Bouton SPEAKERS** (→ page 22)
Permet de sélectionner les enceintes A, B ou les deux.
- ⑦ **Indicateurs LED A/B** (→ page 22)
S'allument selon la source de l'enceinte sélectionnée.
- ⑧ **Contrôleur BASS -/+** (→ page 24)
Permet de régler le niveau des graves.
- ⑨ **Contrôleur TREBLE -/+** (→ page 24)
Permet de régler le niveau des aigus.
- ⑩ **Contrôleur BALANCE L/R** (→ page 24)
Permet de régler l'équilibre des canaux gauche et droit.
- ⑪ **DIRECT Indicateur LED** (→ page 23)
S'allume quand le dock amplificateur intégré est en mode direct.
- ⑫ **Bouton DIRECT** (→ page 23)
Active ou désactive le mode Direct.
- ⑬ **Indicateur LED PHASE MATCHING BASS** (→ page 23)
S'allume quand l'amplificateur intégré est en mode grave à accord de phase.
- ⑭ **Bouton PHASE MATCHING BASS** (→ page 23)
Active ou désactive la fonction de grave à accord de phase.
- ⑮ **Prise LINE5 (AUX)**
Permet de connecter vos périphériques de lecture à une sortie audio analogique.
- ⑯ **Prise PHONES** (→ page 24)
Permet de connecter votre casque avec une fiche standard.

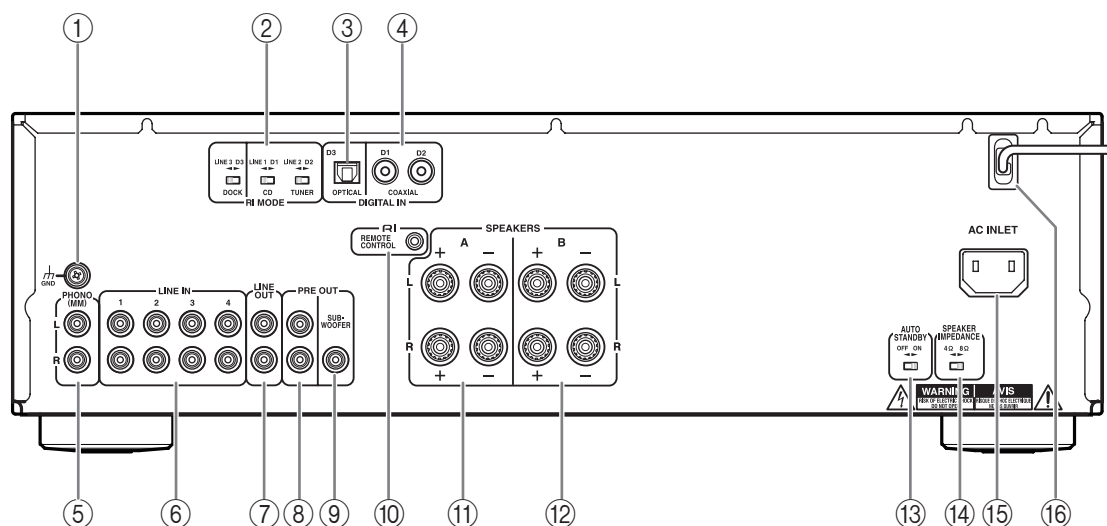

① Vis GND

Permet de brancher le fil de terre de votre platine.

② Sélecteur RI MODE (A-9050 uniquement)

③ Prise DIGITAL IN OPTICAL D3 (A-9050 uniquement)

Connecte les composants tels que des lecteur CDs avec sortie audio numérique optique.

④ Prises DIGITAL IN COAXIAL D1/D2 (A-9050 uniquement)

Connecte les composants tels que des lecteur CDs avec sortie audio numérique coaxiale.

⑤ Prises PHONO (MM) L/R

Permet de connecter votre platine avec une sortie audio analogique.

⑥ Prises LINE IN 1/2/3/4 L/R

Permet de connecter vos périphériques de lecture à une sortie audio analogique.

⑦ Prises LINE OUT L/R

Permet de connecter les composants tels que les sources de niveau de ligne analogiques. Les signaux d'entrée sont des sorties sans ajustement de niveau.

⑧ Prises PRE OUT L/R (A-9050 uniquement)

Permet de connecter un amplificateur de puissance, lorsque le dock amplificateur intégré est utilisé comme un préamplificateur.

⑨ Prise PREOUT SUBWOOFER

⑩ Prise RI REMOTE CONTROL

Permet de connecter les composants Onkyo tels que les docks Onkyo, les lecteur CDs, ou les tuners avec des prises RI (Remote Interactive).

⑪ Bornes SPEAKERS A

Permet de connecter les enceintes A.

⑫ Bornes SPEAKERS B

Permet de connecter les enceintes B.

⑬ Sélecteur AUTO STANDBY

Active ou désactive le mode de mise en veille automatique.

⑭ Sélecteur SPEAKER IMPEDANCE (A-9050 uniquement)

Règle l'impédance de l'enceinte sur 4 Ω ou 8 Ω.

⑮ AC INLET (A-9050 uniquement)

Permet de brancher le cordon d'alimentation fourni. Branchez l'autre extrémité du cordon d'alimentation à une prise électrique murale adaptée.

⑯ CORDON D'ALIMENTATION (A-9030 uniquement)

Pour plus de renseignements sur les informations de connexion, consultez la rubrique "Branchements" (→ page 12).

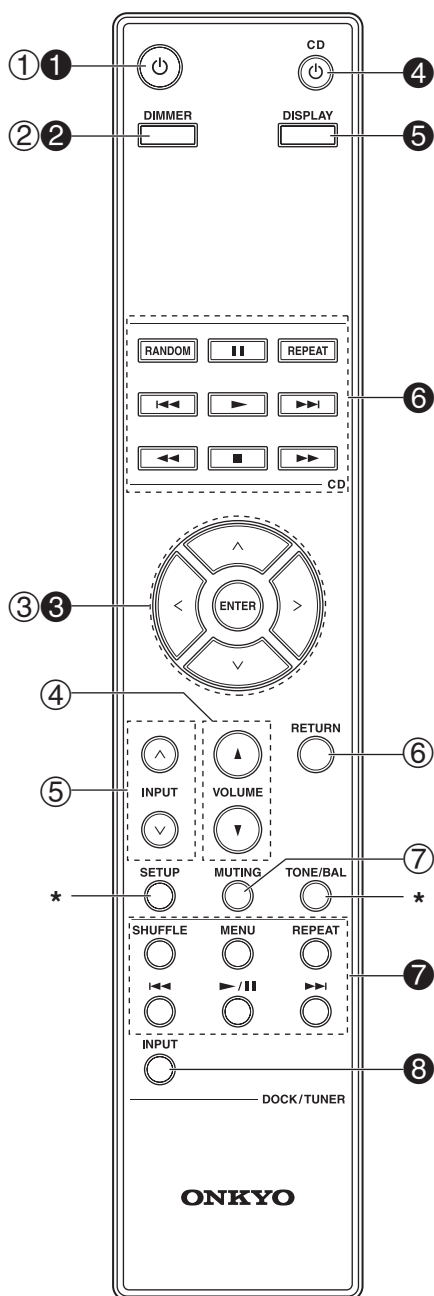

* Non utilisée avec l'amplificateur intégré

Pour en savoir plus, consultez les pages indiquées entre parenthèses.

- ① **Bouton ϕ** (\rightarrow page 21)
Met le dock amplificateur intégré sous tension ou en veille.
- ② **Bouton DIMMER**
Permet de régler la luminosité de l'affichage.
- ③ **Boutons $\wedge/\vee/</>$ et ENTER**
Permet de sélectionner et d'ajuster les paramètres.
- ④ **Boutons VOLUME $\blacktriangle/\blacktriangledown$** (\rightarrow page 22)
Permet de régler le volume du dock amplificateur intégré.
- ⑤ **Boutons INPUT \wedge/\vee** (\rightarrow page 23)
Permet de sélectionner une source d'entrée.
- ⑥ **Bouton RETURN**
Permet de revenir à l'affichage précédent après avoir modifié les paramètres.
- ⑦ **Bouton MUTING** (\rightarrow page 24)
Coupe ou remet le son du dock amplificateur intégré.

Vous pouvez utiliser la télécommande pour commander votre lecteur CD, dock **RI** ou tuner Onkyo.

Remarque

- La télécommande peut ne pas fonctionner ou ne fonctionner que partiellement avec certains composants.
- Pour commander le dock et le tuner Onkyo, une connexion **RI** est nécessaire (\rightarrow page 18).
- Reportez-vous aux manuels fournis avec vos lecteur CD, tuners ou docks **RI** Onkyo.

■ Commander le lecteur CD Onkyo

- ④ **Bouton ϕ CD**
- ⑥ **Boutons du mode lecture**

Remarque

































- Pour l'utiliser, assurez-vous que la télécommande est dirigée vers le lecteur CD.

■ Commande du dock Onkyo

- ① **Bouton ϕ**
- ② **Bouton DIMMER**
- ③ **Boutons \wedge/\vee et ENTER**
- ⑦ **Boutons de commande du dock**

■ Commande du tuner réseau / tuner Onkyo

- ① **Bouton ϕ**
- ② **Bouton DIMMER**
- ③ **Boutons $\wedge/\vee/</>$ et ENTER**
- ⑤ **Bouton DISPLAY**
- ⑦ **Boutons de commande du tuner réseau**
- ⑧ **Boutons INPUT SELECTOR ou BAND**

	Borne de connexion	LINE1/D1*	LINE2/D2*	LINE3/D3*
	Composant	Lecteur CD	TUNER	DOCK FI
	Bouton de la télécommande			
1				
2	DIMMER	DIMMER	DIMMER	
3			 (Monter/baisser la page)	
			 (Monter/baisser les plages pré-réglées)	
	ENTER5		ENTER	ENTER
4	 CD			
5	DISPLAY		Affiche l'entrée et les paramètres actuels.	
6	RANDOM	RANDOM		
	REPEAT	REPEAT		
				
				
				
				
				
				
				
7	SHUFFLE		SHUFFLE	SHUFFLE
	MENU		MENU	MENU
	REPEAT		REPEAT	REPEAT
				
				
				
8	INPUT		INPUT SELECTOR / BAND	

*: A-9050 uniquement

Branchements

Branchement de vos enceintes

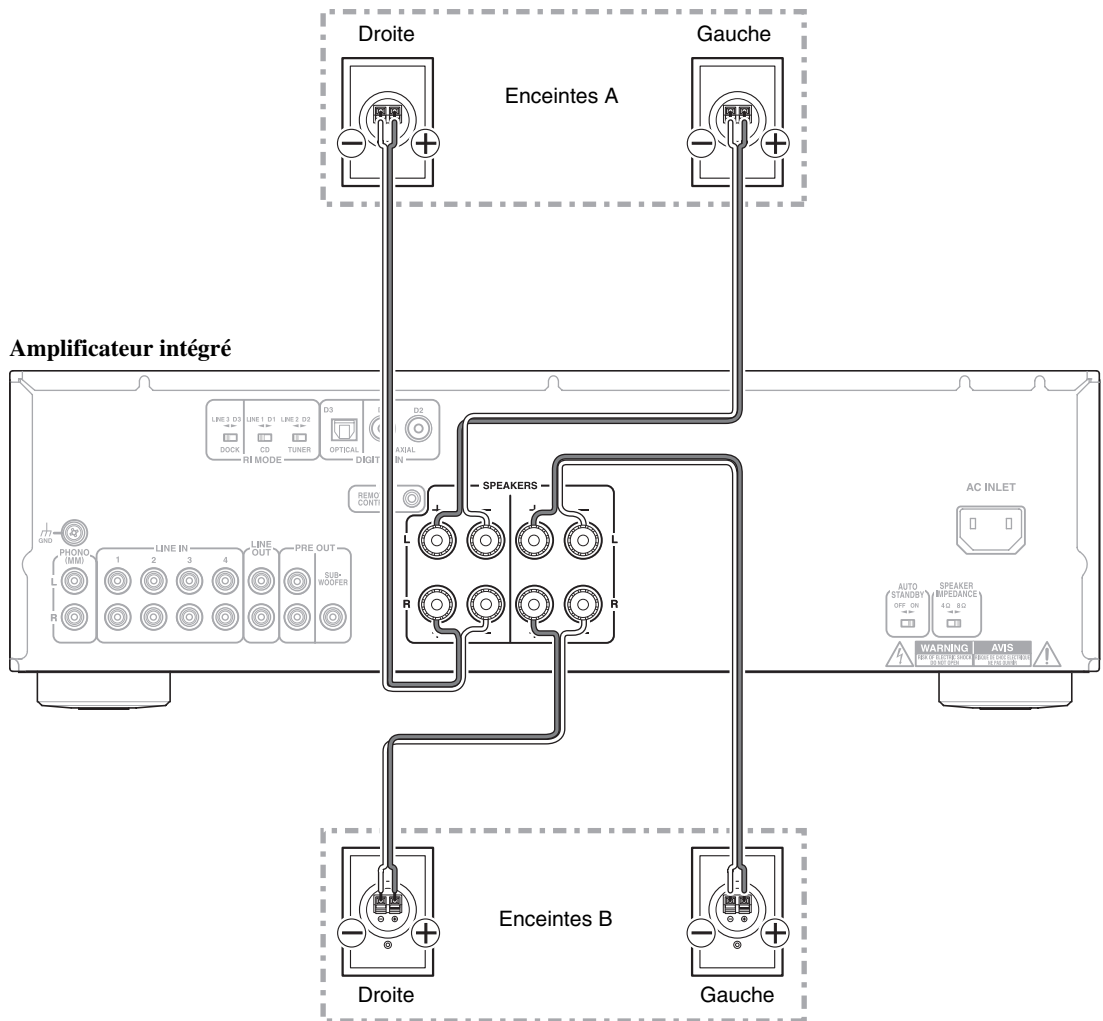

■ Bornes de l'enceinte de type vis

Dénudez environ 1/2" à 5/8" (12 à 15 mm) de la gaine aux deux extrémités des câbles d'enceintes et torsadez les fils aussi fermement que possible comme indiqué.

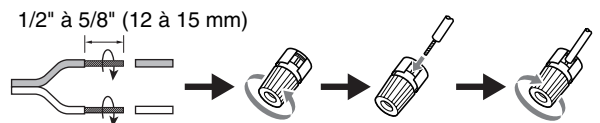

■ Fiches bananes (Modèles nord-américains)

- Si vous utilisez des fiches bananes, serrez la borne de l'enceinte avant d'insérer la fiche banane.
- N'insérez pas le code de l'enceinte directement dans le trou central de la borne.

Remarque

- Assurez-vous que les câbles ne touchent pas les pièces métalliques du panneau arrière ou ailleurs.
- Il est impossible de brancher les fiches Y.
- Deux ensembles d'enceintes (Enceintes A et enceintes B) peuvent être connectés à l'amplificateur intégré. Vous pouvez choisir les enceintes d'où diffuser du son quand vous écoutez de la musique.
Vous pouvez également diffuser du son à partir des deux ensembles.
- Si vous utilisez les enceintes A ou les enceintes B, assurez-vous d'utiliser des enceintes avec une impédance comprises entre 4 et 16 ohms. Si vous utilisez les enceintes A et les enceintes B, assurez-vous d'utiliser des enceintes avec une impédance comprises entre 8 et 16 ohms. Connecter des enceintes dont l'impédance est inférieure à 8 ohms peut entraîner l'activation du circuit de protection.
- Si vous n'utilisez qu'une seule enceinte ou si vous diffusez du son monophonique, ne connectez qu'une seule enceinte aux deux bornes d'enceinte droite et gauche.
- Soyez attentif à la polarité du câble d'enceinte. Reliez la borne de pôle positif (+) au pôle positif (+) de l'enceinte et la borne de pôle négatif (-) au pôle négatif (-) de l'enceinte. Une inversion de la polarité produit un déphasage et un son dénaturé.
- Veillez à ce que les fils ne court-circuitent pas les pôles positif et négatif. Vous pourriez endommager l'amplificateur intégré.
- Vérifiez que le cœur métallique du câble n'entre pas en contact avec le panneau arrière de l'amplificateur intégré. Vous pourriez endommager l'amplificateur intégré.

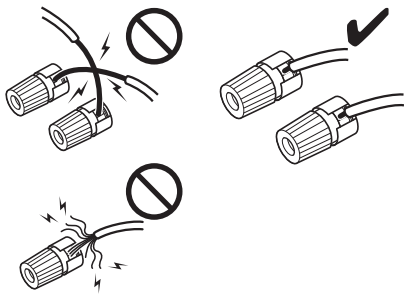

- Ne connectez pas plus d'un fil à chaque borne d'enceinte. Vous pourriez sinon endommager le dock amplificateur intégré ou causer un dysfonctionnement.

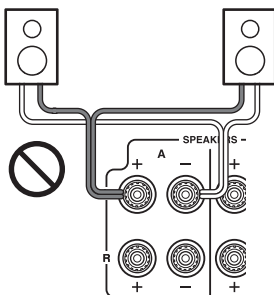

Connexion à bi-câblage

Le bi-câblage permet d'apprécier une meilleure performance des graves et des aigus. Utilisez les bornes des deux **SPEAKERS A** et **SPEAKERS B** pour séparer les signaux haute fréquence des signaux basse fréquence.

Important :

- Le bi-câblage ne peut être utilisé qu'avec des enceintes compatibles et dont l'impédance est comprise entre 4 et 16 ohm.
- En effectuant des connexions à bi-câblage, veillez à retirer les barres de retenus liant les bornes du haut parleur de graves (faible) et du haut-parleur d'aigus (élevée).
- Tout en effectuant des connexions à bi-câblage, mettez le sélecteur **SPEAKERS** sur **A+B** (→ page 22).



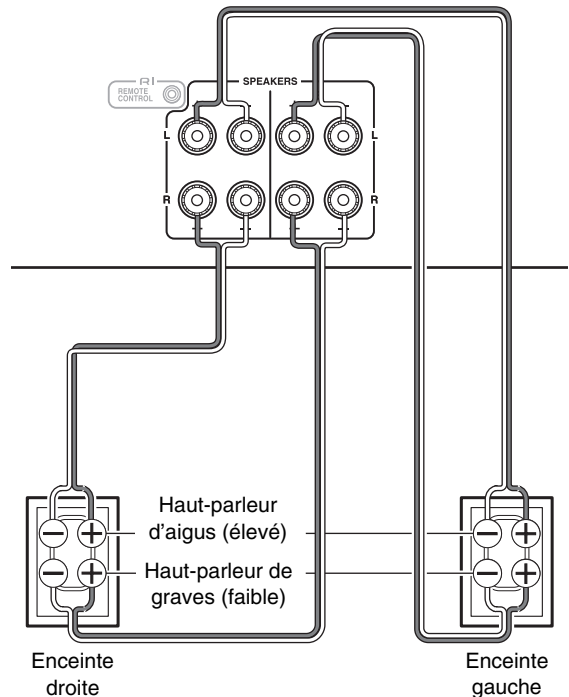





Amplificateur intégré



Conseil

- Comme indiqué sur l'illustration, les bornes de câble **SPEAKERS A** sont connectées au haut-parleur d'aigus et les bornes de câble **SPEAKERS B** au haut-parleur de graves. Néanmoins, les raccorder dans l'autre sens est également possible.

Câble et prises

Audio numérique optique (uniquement A-9050)		 OPTICAL	Les connexions numériques optiques permettent d'apprécier une qualité sonore numérique similaire aux signaux PCM. Le taux d'échantillonnage maximal de l'entrée PCM est de 96 kHz/24 bits, 2 canaux.
Audio numérique coaxial* (A-9050 uniquement)		 Orange	Les connexions numériques coaxiales permettent d'apprécier une qualité sonore numérique semblable aux signaux PCM. Le taux d'échantillonnage maximal de l'entrée PCM est de 96 kHz/24 bits, 2 canaux. Le dock amplificateur intégré fournit une adaptation d'impédances de 75 ohm.
Audio analogique (RCA)		L  Blanc R  Rouge	Les connexions audio analogiques (RCA) transmettent des signaux audio analogiques.
RI		 REMOTE CONTROL	Pour utiliser la technologie RI (Remote Interactive), vous devez connecter votre lecteur CD, tuner ou dock RI Onkyo à l'amplificateur intégré avec un câble RI .

Remarque

- Insérez chaque fiche entièrement pour obtenir une connexion correcte (une connexion lâche peut provoquer du bruit ou un dysfonctionnement).
- Pour éviter les interférences, ne placez pas les câbles audio à proximité de cordons d'alimentation ou des câbles d'enceinte.
- Les entrées numériques optiques de l'amplificateur intégré sont pourvues d'un clapet qui s'ouvre automatiquement quand vous insérez une fiche optique dans la prise et qui se referme quand vous ôtez la fiche. Enfoncez entièrement les fiches dans les prises.
- Pour éviter d'endommager le clapet, maintenez la fiche optique droite lors de son insertion ou de son extraction.
- Ne pas utiliser de signaux audio numériques autres que le PCM.
- * Vous pouvez utiliser un câble audio analogique au lieu d'un câble coaxial. Néanmoins, nous vous recommandons d'utiliser un câble vidéo composite ou coaxial.

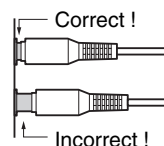

Connexion du câble d'alimentation

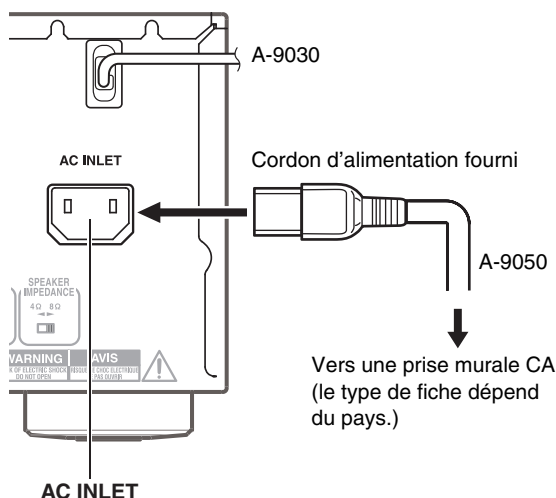

- 1 Connectez toutes vos enceintes et tous vos composants.
- 2 Branchez le cordon d'alimentation fourni à la prise **AC INLET** du dock amplificateur intégré. (A-9050 uniquement)
- 3 Branchez le cordon d'alimentation à une prise murale CA.

Conseil

- Pour réduire le bruit, ne nouez pas les câbles de signal au câble d'alimentation. Installez-les de façon qu'ils soient éloignés l'un de l'autre.
- En fonction du pays, le dock amplificateur intégré peut être sensible aux polarités. Dans ce cas, branchez le cordon d'alimentation de façon à bénéficier de la meilleure qualité de son possible.

Remarque

- **Ne jamais déconnecter le cordon d'alimentation du dock amplificateur intégré alors que l'autre extrémité est branchée à la prise murale.** En effet, cela pourrait provoquer un choc électrique. Commencez toujours par débrancher le câble d'alimentation de la prise murale, puis débranchez l'amplificateur intégré.
- La baisse de tension momentanée produite quand vous mettez l'amplificateur intégré sous tension peut affecter d'autres appareils électriques branchés sur le même circuit. Si cela pose problème, branchez le dock amplificateur intégré sur un autre circuit.
- Ne pas utiliser un cordon d'alimentation autre que celui fourni avec le dock amplificateur intégré. Le cordon d'alimentation fourni est exclusivement conçu pour être utilisé avec le dock amplificateur intégré et ne devrait pas servir avec tout autre équipement.

Connexion d'un lecteur CD

Voici un exemple de connexion avec un lecteur CD.

Connexion numérique (A-9050 uniquement)

Amplificateur intégré

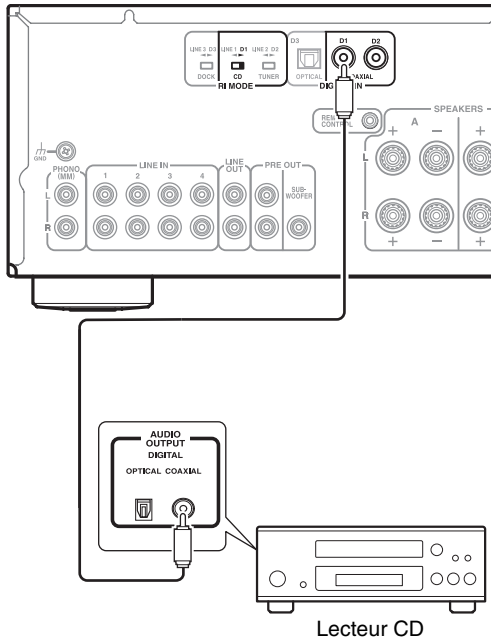

- 1 Connectez le câble numérique coaxial à la prise **COAXIAL D1**.
- 2 Mettez le sélecteur **RI MODE** sur **CD D1**.

Conseil

- Vous pouvez connecter le lecteur CD à la prise **COAXIAL D1** ou **D2**, ou à la prise **OPTICAL D3**. Néanmoins, si vous utilisez la fonction de verrouillage **RI**, assurez-vous de connecter le lecteur CD à la prise **COAXIAL D1**.

Connexion analogique

Amplificateur intégré

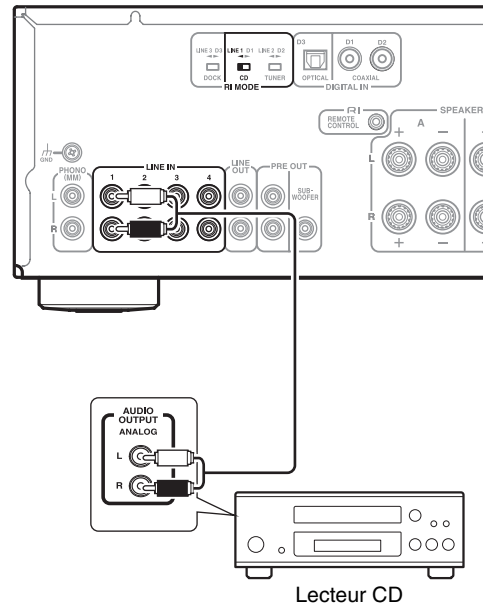

- 1 Connectez le câble audio à la prise **LINE IN 1**.
- 2 Mettez le sélecteur **RI MODE** sur **CD LINE 1**.
(A-9050 uniquement)

Conseil

- Vous pouvez connecter le lecteur CD à la prise **LINE IN 1/2/3/4**. Néanmoins, si vous utilisez la fonction de verrouillage **RI**, assurez-vous de connecter le lecteur CD à la prise **LINE IN 1**.

Voici un exemple de connexion avec un tuner.

Connexion numérique (A-9050 uniquement)

Amplificateur intégré

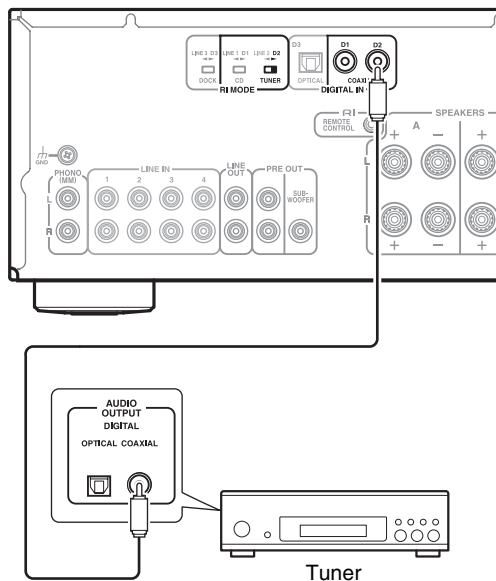

1 Connectez le câble numérique coaxial à la prise **COAXIAL D2**.

2 Mettez le sélecteur **RI MODE** sur **TUNER D2**.

Conseil

- Vous pouvez connecter le tuner à la prise **COAXIAL D1** ou **D2**, ou à la prise **OPTICAL D3**. Néanmoins, si vous utilisez la fonction de verrouillage **RI**, assurez-vous de connecter le tuner à la prise **COAXIAL D2**.

Amplificateur intégré

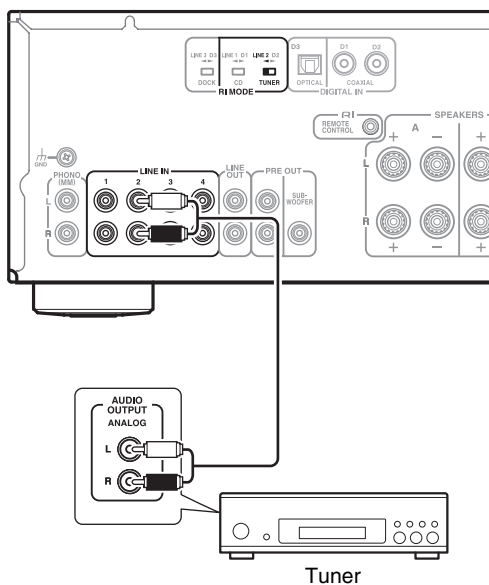

1 Connectez le câble audio à la prise **LINE IN 2**.

2 Mettez le sélecteur **RI MODE** sur **TUNER LINE 2**. (A-9050 uniquement)

Conseil

- Vous pouvez connecter le tuner à la prise **LINE IN 1/2/3/4**. Néanmoins, si vous utilisez la fonction de verrouillage **RI**, assurez-vous de connecter le tuner à la prise **LINE IN 2**.

Connexion d'un dock Onkyo

Voici un exemple de connexion avec un Dock Onkyo **RI**.

Connexion numérique (A-9050 uniquement)

Amplificateur intégré

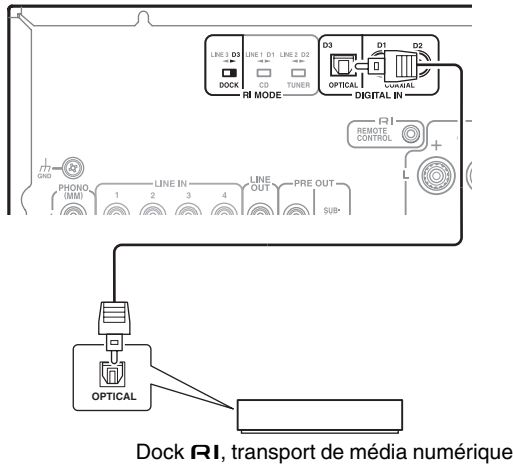

- 1 Connectez le câble numérique optique à la prise **OPTICAL D3**.
- 2 Mettez le sélecteur **RI MODE** sur **DOCK D3**.

Conseil

- Vous pouvez connecter le dock Onkyo à la prise **COAXIAL D1** ou **D2**, ou à la prise **OPTICAL D3**. Néanmoins, si vous utilisez la fonction de verrouillage **RI**, assurez-vous de connecter le dock Onkyo à la prise **OPTICAL D3**.

Connexion analogique

Amplificateur intégré

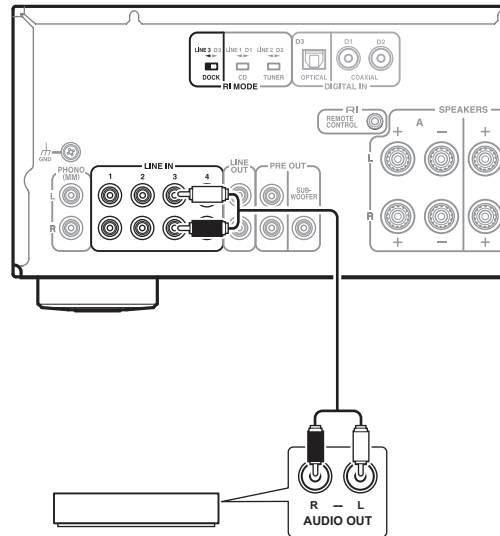

Dock **RI**, transport de média numérique

- 1 Connectez le câble de tige audio à la prise **LINE IN 3**.
- 2 Mettez le sélecteur **RI MODE** sur **DOCK LINE 3**. (**A-9050 uniquement**)

Conseil

- Vous pouvez connecter le dock Onkyo à la prise **LINE IN 1/2/3/4**. Néanmoins, si vous utilisez la fonction de verrouillage **RI**, assurez-vous de connecter le dock Onkyo à la prise **LINE IN 3**.

Connexion des composants Onkyo **RI**

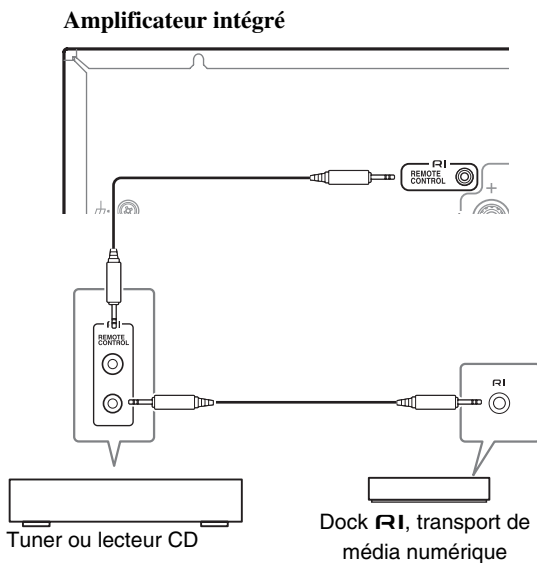

1 Assurez-vous que chaque lecteur CD, tuner ou dock **RI** Onkyo est connecté et que le sélecteur **RI MODE** est correctement positionné (→ pages 15 à 17).

Mise en garde

- Les paramètres ne seront pas activés même si le sélecteur est positionné en mode Veille.
- Pour modifier un paramètre, assurez-vous d'activer l'appareil avant de faire des changements.

2 Procédez aux connexions **RI** (voir l'illustration).

Avec la technologie **RI** (Remote Interactive), vous pouvez utiliser les fonctions spéciales suivantes:

■ Auto Power On

Si vous lancez la lecture sur un composant branché via **RI** alors que le dock amplificateur intégré est en veille (Standby), l'amplificateur intégré sera automatiquement mis sous tension et sélectionnera ce composant comme source d'entrée.

■ Direct Change (choix automatique de la source d'entrée)

Quand vous lancez la lecture sur un composant branché via **RI**, l'amplificateur intégré sélectionne automatiquement le composant en question comme source d'entrée.

■ Système désactivé

Si vous mettez le dock amplificateur intégré hors tension, les composants sont automatiquement désactivés.

■ Télécommande

Vous pouvez utiliser la télécommande du dock amplificateur intégré pour piloter d'autres composants Onkyo compatibles **RI**, pointez la télécommande vers le capteur du dock amplificateur intégré et non vers le composant.

Pour faire fonctionner le lecteur CD, pointez la télécommande vers le lecteur CD.

Conseil

- Pour de plus amples détails sur le fonctionnement des composants connectés, reportez-vous à la section Télécommande (→ page 11).

Remarque

- Utilisez uniquement les câbles **RI** pour les connexions **RI**. Les câbles **RI** sont fournis avec votre lecteur CD, tuner ou dock **RI** Onkyo.
- Si deux prises **RI** sont présentes, vous pouvez les utiliser indifféremment car elles fonctionnent de manière identique.
- Connectez uniquement le lecteur CD, tuner ou dock **RI** Onkyo à la prise **RI**. N'y branchez pas des appareils d'autres fabricants car cela pourrait provoquer des dysfonctionnements.
- Seuls les lecteurs CD, tuners et docks **RI** sont pris en charge par la technologie **RI** du dock amplificateur intégré. Avec d'autres composants comme les enregistreurs MD, la fonction **RI** ne fonctionnera pas correctement.
- Certains composants Onkyo ne reconnaissent pas toutes les fonctions **RI**. Reportez-vous aux manuels fournis avec vos lecteurs CD, tuners ou docks **RI** Onkyo.
- Les lecteurs CD ne prennent en charge que les fonctions Auto Power On et Direct Change.

Connexion d'un platine

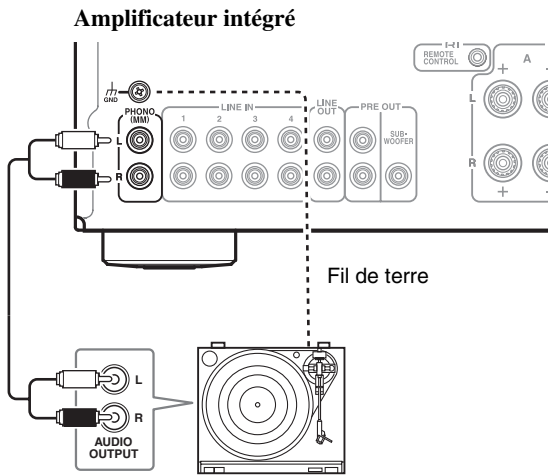

Les prises d'entrée **PHONO** sont destinées aux cartouches à aimant mobile (MM).

Utilisez un câble audio pour brancher les prises **PHONO L/R** aux prises de sortie audio de la platine tourne-disque, comme indiqué.

Remarque

- Si votre tourne-disque est dotée d'un fil de terre, fixez-le à la borne **GND**. Certaines platines peuvent produire un bourdonnement quand vous reliez leur fil de terre. Dans ce cas, débranchez-le.
- Si votre platine comporte une cartouche à bobine mobile (MC), procurez-vous un préamplificateur phono MC disponible dans le commerce. Reliez le tourne-disque à l'entrée du préamplificateur phono et branchez la sortie de ce dernier aux prises **PHONO L/R**.

Connexion d'un lecteur de cassette

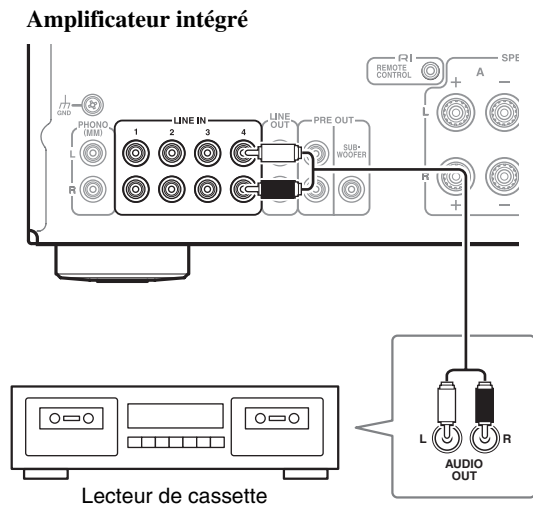

Conseil

- Connecter votre lecteur de cassette à l'une des prises suivantes: **LINE IN 1/2/3/4**.

Connexion d'un enregistreur

Important:

- La législation en matière de droits d'auteur interdit toute utilisation sortant du cadre privé de vos enregistrements sans le consentement préalable du détenteur des droits.
- Ne modifiez pas l'entrée du dock amplificateur intégré pendant votre enregistrement. Sinon, le son provenant du composant sélectionné sera enregistré.

Remarque

- Les ajustements du volume et l'utilisation de la fonction sourdine ne sont pas reproduits dans le signal sortant de la prise **LINE OUT**.
- Les ajustements manuels de timbre utilisant le contrôleur **BASS -/+**, le contrôleur **TREBLE -/+**, le contrôleur **BALANCE L/R**, la fonction directe et la fonction grave avec accord de phase ne sont pas reproduits dans le signal sortant de la prise **LINE OUT**.
- Voir le manuel du composant d'enregistrement pour les instructions d'utilisation.

Amplificateur intégré

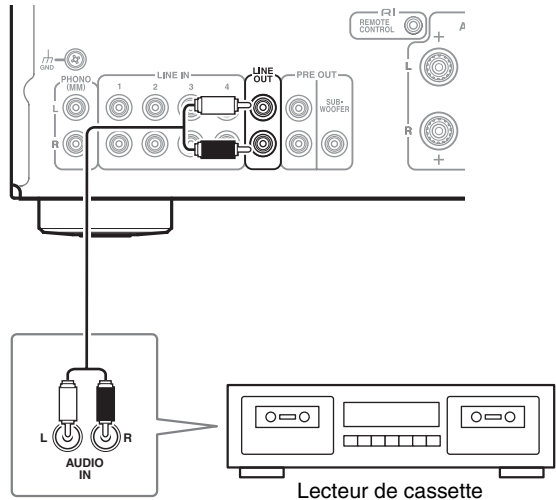

Connexion d'un caisson de basses avec amplificateur de puissance intégré

Vous pouvez connecter un caisson de basses avec amplificateur de puissance intégré.

Connectez l'entrée LINE INPUT du caisson de basses avec un amplificateur de puissance intégré à la sortie PRE OUT de l'amplificateur intégré.

Si votre caisson de basses n'est pas équipé d'un amplificateur intégré, connectez la prise d'entrée de votre amplificateur à la prise pre out du caisson de basses.

Pour de plus amples détails, consultez les manuels fournis avec votre caisson de basses.

Amplificateur intégré

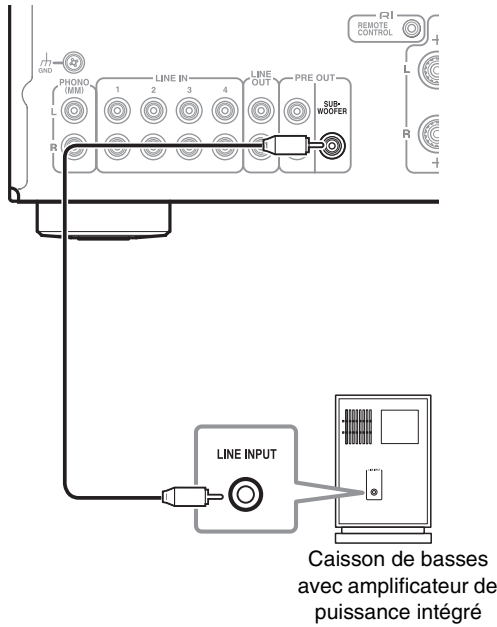

Utilisation d'un amplificateur intégré en tant que préamplificateur

Vous pouvez utiliser le dock amplificateur intégré comme préamplificateur (mode Pre). Voici un exemple de connexion avec un amplificateur de puissance. (A-9050 uniquement)

Amplificateur intégré

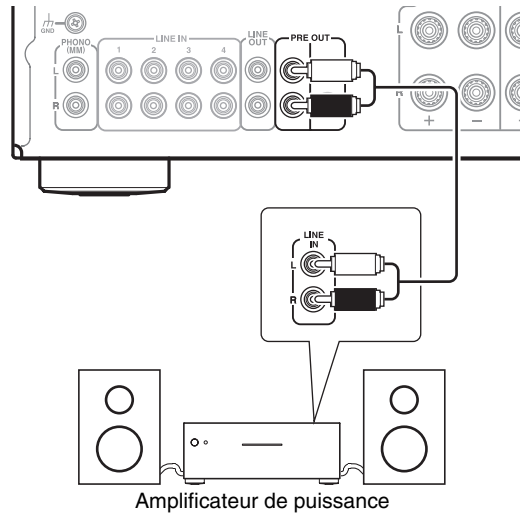

Fonctionnement de base

Mise sous tension de l'amplificateur intégré

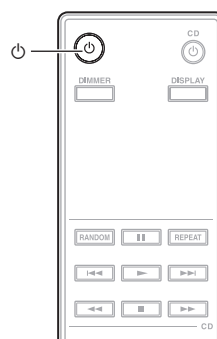
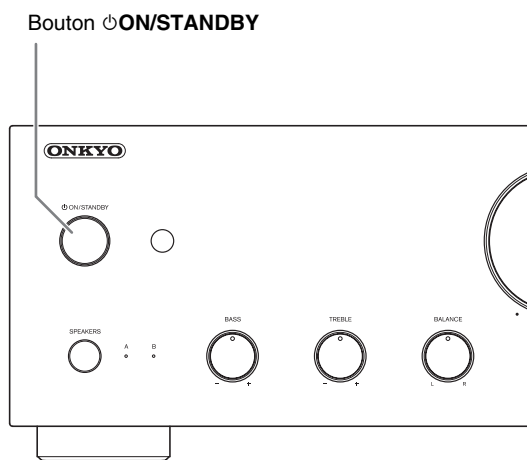

Mise sous tension de l'amplificateur intégré

■ Fonctionnement avec la télécommande

1 Appuyez sur .

Les indicateurs LED de la source d'entrée et SPEAKERS (A/B) clignotent et restent allumés après un court instant.

■ Fonctionnement du dock amplificateur intégré

1 Appuyez sur ON/STANDBY.

Les indicateurs LED de la source d'entrée et SPEAKERS (A/B) clignotent et restent allumés après un court instant.

Conseil

- Après un certain de temps de chauffe, la température interne de l'amplificateur intégré se stabilise et le son est adouci.
- Le dock amplificateur intégré retrouve l'état de fonctionnement à la dernière mise hors tension.

Mise hors tension de l'amplificateur intégré

■ Fonctionnement avec la télécommande

1 Appuyez sur .

L'amplificateur intégré passe en mode veille et l'indicateur LED s'éteint.

■ Fonctionnement du dock amplificateur intégré

1 Appuyez sur ON/STANDBY.

L'amplificateur intégré passe en mode veille et l'indicateur LED s'éteint.

Conseil

- Pour en savoir plus sur les paramètres de gestion de la puissance, reportez-vous à la section "Fonction de mise en veille automatique" (→ **page 25**).

Sélectionner les enceintes A et les enceintes B

Vous pouvez choisir de diffuser du son à partir des enceintes A, B ou les deux A+B.

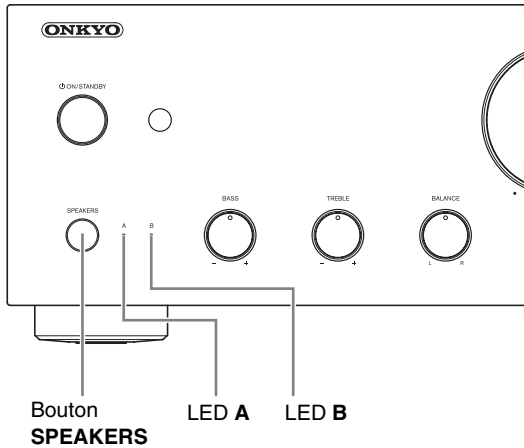

1 Appuyez à plusieurs reprises sur **SPEAKERS** de l'amplificateur intégré.

L'indicateur LED des enceintes sélectionnées s'allume.

Remarque

- Si un casque est connecté, ce paramètre est désactivé.
- Quand ce paramètre est défini sur **A + B**, l'impédance des enceintes est réduite. Pour de plus amples détails, reportez-vous à la section "Branchement de vos enceintes" (→ **page 12**).

Réglage du volume

■ Fonctionnement avec la télécommande

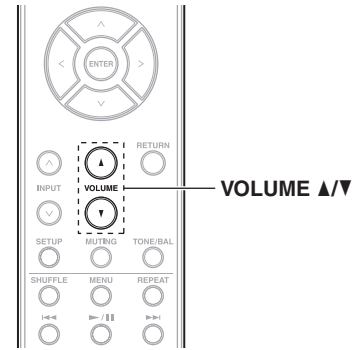

1 Appuyez plusieurs fois sur **VOLUME ▲/▼**.

■ Fonctionnement du dock amplificateur intégré

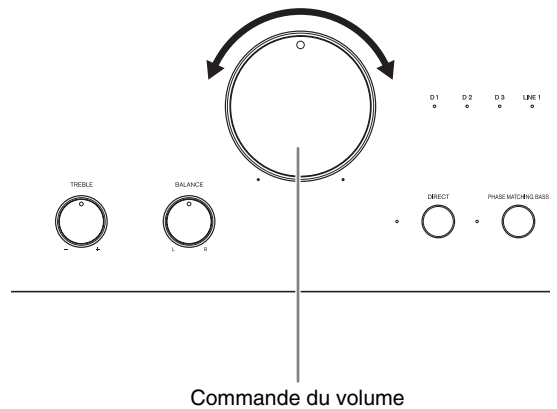

1 Utilisez la commande du volume.

Conseil

- Le réglage par défaut est 0.

Sélection de la source d'entrée

Vous pouvez alterner les entrées pour sélectionner le composant source désiré. Faites votre choix à partir des entrées suivantes :

LINE1, LINE2, LINE3, LINE4, LINE5, PHONO (D1, D2, D3 (A-9050 uniquement))

L'indicateur LED correspondant à l'entrée sélectionnée s'allumera.

Conseil

- La LED clignotera quand **D1, D2** ou **D3** est sélectionné et un signal n'est pas diffusé. (A-9050 uniquement)

Fonctionnement avec la télécommande

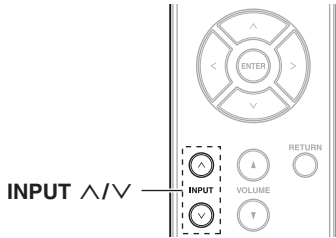

1 Appuyez plusieurs fois sur **INPUT ^/V**.

Fonctionnement du dock amplificateur intégré

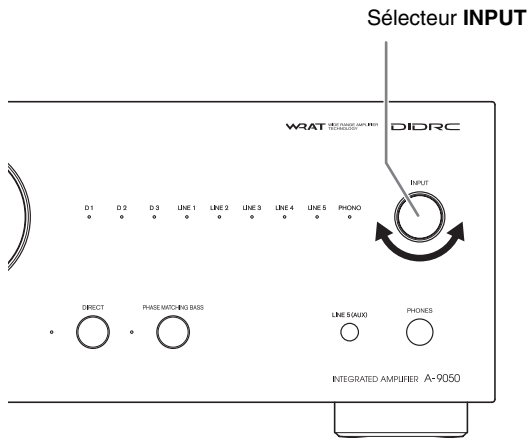

1 Utilisez le sélecteur **INPUT**.

Utilisation du mode direct

En contournant le circuit de commande du timbre, le mode direct emprunte le chemin le plus court pour atteindre une qualité sonore optimisée. De plus, puisque le paramètre de l'équilibre gauche/droit utilise un système n'affectant pas la qualité du son, vous pouvez ajuster l'équilibre même si le mode direct est activé.

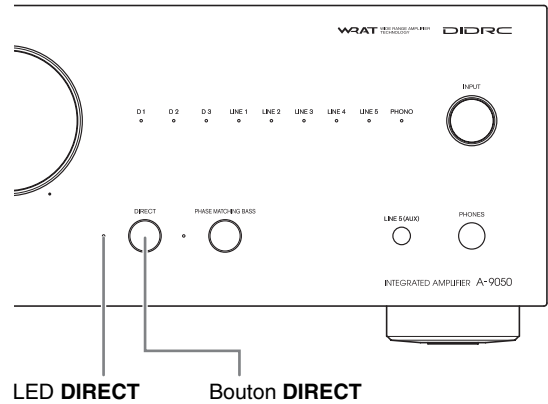

1 Appuyez sur le bouton **DIRECT**.

L'indicateur LED **DIRECT** s'allume.

Utilisation de la fonction GRAVE À ACCORD DE PHASE

Des notes basses et chaudes d'un violoncelle aux fréquences profondes de la musique électronique, un bon système audio compact devrait pouvoir produire une certaine quantité de résonance de graves.

Alors que les systèmes traditionnels stimulent efficacement les sons basse fréquence, ils sont souvent enclins aux effets de déphasage, à même de neutraliser les fréquences moyenne portée et de couvrir le son.

Notre technologie de stimulation des graves à accord de phase préserve efficacement la clarté moyenne portée, permettant le rayonnement des voix et des cordes, tout en maintenant une réponse des graves douce et puissante à tous les niveaux de volume.

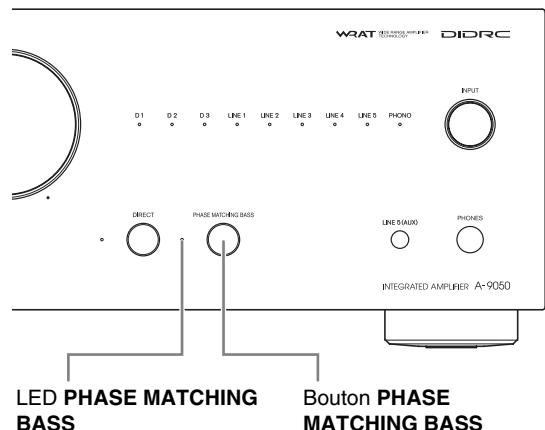

1 Appuyez sur le bouton **PHASE MATCHING BASS**.

L'indicateur LED **PHASE MATCHING BASS** s'allume.

- Une fois le mode **DIRECT** activé, désactivez-le pour utiliser l'effet de **GRAVE À ACCORD DE PHASE**.

Réglage des graves, des aigus et de l'équilibre

Vous pouvez ajuster les graves, les aigus et l'équilibre de la sortie gauche/droite.

■ Fonctionnement du dock amplificateur intégré

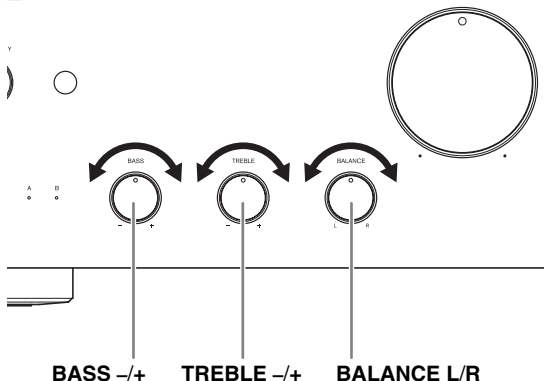

1 Tournez les molettes **BASS -/+**, **TREBLE -/+** et **BALANCE L/R**.

Conseil

- Par défaut, les graves, les aigus et l'équilibre sont définis en position centrale.

Remarque

- Si le mode **direct** est activé, les commandes des graves et des aigus sont désactivées.

Couper le son

Vous pouvez couper temporairement le son de l'amplificateur intégré.

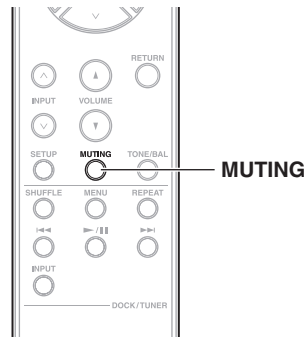

1 Appuyez sur **MUTING**.

Les indicateurs LED **SPEAKERS (A/B)** et **SELECTOR** clignotent.

Pour rétablir le son de l'amplificateur intégré, appuyez de nouveau sur le bouton **MUTING**.

Remarque

- Quand le son de l'amplificateur intégré est coupé :
 - Ajuster le volume ou mettre le dock amplificateur intégré en mode veille remettra le son du amplificateur intégré.

Utilisation d'un casque

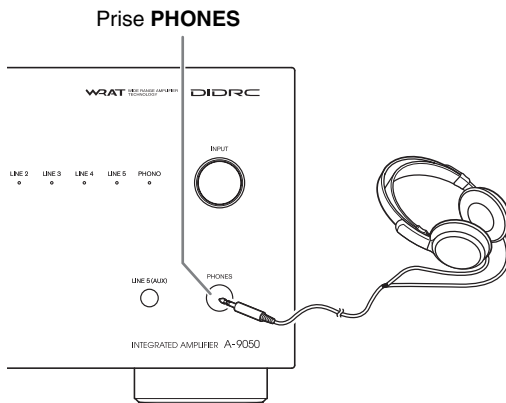

1 Connectez un casque stéréo à prise standard (1/4 de pouce ou 6,3 mm) à la prise **PHONES**.

En connectant les casques, les indicateurs LED **SPEAKERS (A/B)** s'éteignent.

Vous pouvez ajuster le volume et couper le son à l'aide du bouton **VOLUME ▲/▼**.

Une fois le casque branché, aucun son n'est émis des enceintes et des prises **PRE OUT**.

Remarque

- Réglez le volume au minimum avant de brancher le casque.
- Une fois le casque branché, le bouton **SPEAKERS** ne peut être utilisé.

Configuration personnalisée

Fonction de mise en veille automatique

Une fois la fonction de mise en veille automatique activée, le dock amplificateur intégré passe automatiquement en mode veille (Standby) si aucun signal audio n'est détecté en l'espace de 30 minutes.

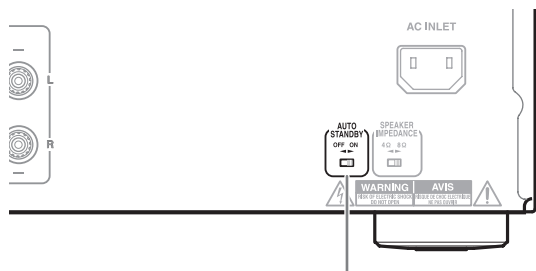

AUTO STANDBY Sélecteur

1 Utilisez le sélecteur AUTO STANDBY situé sur le panneau arrière de l'appareil.

- ▶ [ON]
Active la mise en veille automatique.
- ▶ [OFF]
Désactive la mise en veille automatique.

Régler l'impédance de l'enceinte

Vous pouvez régler l'impédance des enceintes connectées à l'appareil. (A-9050 uniquement)

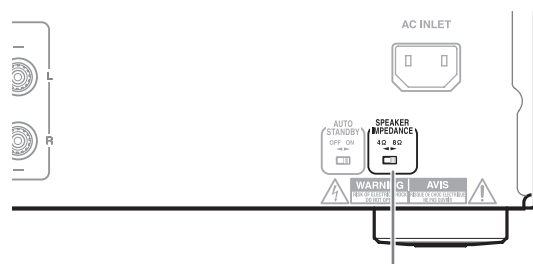

SPEAKER IMPEDANCE Sélecteur

1 Utilisez le sélecteur SPEAKER IMPEDANCE situé sur le panneau arrière de l'appareil.

- ▶ [4 Ω ou plus et moins de 8 Ω]
Règle l'impédance sur 4 Ω.
- ▶ [8 Ω ou plus et 16 Ω ou moins]
Règle l'impédance sur 8 Ω.

Mise en garde

- Les réglages ne seront pas possibles même si vous mettez le sélecteur sur mode Veille.
Pour modifier un paramètre, assurez-vous d'activer l'appareil avant de faire des changements.

Dépannage

Vérifiez tout d'abord ce qui suit.

Le problème pouvant être causé par d'autres composants connectés, veillez à bien les vérifier tout en vous reportant aux manuels.

Vous trouverez des procédures supplémentaires de fonctionnement et un forum des questions (FAQ) sur le site Web de Onkyo.

<http://www.jp.onkyo.com/support/>

Conseil

Avant de faire une demande de réparation

Si l'amplificateur intégré ne fonctionne plus, tous les problèmes peuvent être résolus en reconfigurant le microprocesseur et réinitialiser tous les paramètres à leurs valeurs par défaut.

Avant de faire une demande de réparation, veuillez suivre la procédure ci-dessous pour réinitialiser le microprocesseur.

Avec l'amplificateur intégré sous tension, maintenez simultanément les boutons DIRECT et

ⓄON/STANDBY.

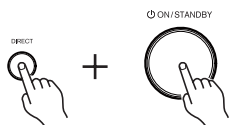

Alimentation

Impossible de mettre le dock amplificateur intégré sous tension.

- Vérifiez que le cordon d'alimentation est correctement branché à une prise de courant (→ **page 14**).
- Débranchez le câble d'alimentation de la prise murale et attendez au moins 5 secondes avant de le rebrancher.

Le dock amplificateur intégré s'éteint sans raison.

- Une fois le circuit de protection activé (en raison d'un court-circuit, d'une surcharge ou d'une surtension de l'enceinte), le dock amplificateur intégré entre en mode Veille. Solutionnez le problème et remettez le dock amplificateur intégré sous tension.
- Vérifiez que le commutateur à l'arrière de l'amplificateur intégré est positionné sur le bon réglage. (→ **page 25**)
- Les réglages sont désactivés si le commutateur est mis en mode Veille.

Pour modifier un paramètre, assurez-vous d'activer l'appareil avant de faire des changements.

Audio

Il n'y a pas de son.

- Vérifiez que le volume du dock amplificateur intégré n'est pas réglé à un niveau trop faible (→ **page 22**).
- Vérifiez que vous avez choisi la bonne source d'entrée (→ **page 23**).
- Vérifiez que le son du dock amplificateur intégré n'est pas coupé (→ **page 24**).
- Vérifiez que les enceintes sont correctement connectées (→ **page 12**).
- Vérifiez toutes les connexions et corrigez-les si nécessaire (→ **page 12**).
- Quand le casque est branché, les enceintes n'émettent aucun son (→ **page 24**).
- Le dock amplificateur intégré ne prend pas en charge les formats numériques autres que le format PCM. Connecter un format numérique autre que le format PCM entraînera un bruit important.

Le son est de mauvaise qualité.

- Vérifiez que les câbles des enceintes sont connectés conformément aux indications de polarité (→ **page 12**).
- Vérifiez que toutes les fiches audio sont correctement branchées (→ **page 14**).
- La qualité du son peut être affectée par un champ magnétique puissant, tel qu'un téléviseur par exemple. Essayez de tenir ces appareils à distance du dock amplificateur intégré.
- Si vous avez placé des appareils émettant des ondes radio à haute intensité près du dock amplificateur intégré, comme un téléphone portable durant un appel, le dock amplificateur intégré pourrait produire du bruit.

La sortie casque est intermittente ou n'émet aucun son.

- Il peut y avoir un mauvais contact. Nettoyez la prise du casque. Pour plus d'informations sur le nettoyage, consultez le manuel d'instructions fourni avec le casque. Vérifiez également le câble du casque, il peut être cassé ou endommagé.

Performances audio

- Les performances audio sont optimales entre 10 à 30 minutes après la mise sous tension de l'amplificateur intégré car il a eu le temps de chauffer.
- N'attachez pas les câbles audio avec les cordons d'alimentation ou les câbles d'enceinte dans un même faisceau car cela pourrait nuire à la qualité du son.
- En fonction du pays, l'amplificateur intégré peut être sensible aux polarités. Dans ce cas, branchez le cordon d'alimentation de façon à bénéficier de la meilleure qualité de son possible.

- Installez le dock amplificateur intégré sur une étagère ou un meuble solide. Positionnez-le de façon que le poids soit équitablement réparti sur les quatre pieds. N'installez pas le dock amplificateur intégré à un endroit soumis aux vibrations ou instable.
- Branchez le cordon d'alimentation à une prise murale CA.

Dock Onkyo

Il n'y a pas de son.

- Vérifiez que le dock Onkyo est correctement connecté au dock amplificateur intégré.
- Assurez-vous qu'aucune vidéo n'est en cours de lecture.
- Réinitialisez l'iPod.

Autres

- Lorsque la fonction de mise en veille automatique (ASb) est activée, l'alimentation du dock Onkyo connecté via **RI** est automatiquement désactivé (→ **page 25**).

Commande impossible avec la télécommande.

- Assurez-vous que le câble **RI** est correctement connecté au dock amplificateur intégré. Vérifiez que chaque périphérique est correctement connecté et que le sélecteur **RI MODE** est correctement positionné (→ **page 17**).

Composants externes

Le composant connecté n'émet aucun son.

- Vérifiez que vous avez choisi la bonne source d'entrée (→ **page 23**).
- Assurez-vous que le câble audio analogique est correctement connecté (→ **page 14**).

Si la fonction de verrouillage **RI** ne fonctionne pas correctement

- Vérifiez que chaque périphérique est correctement connecté et que le sélecteur **RI MODE** est bien positionné (→ **pages 15 à 17**).
- Vérifiez que le commutateur à l'arrière de l'amplificateur intégré est positionné sur le bon réglage.
- Les réglages sont désactivés si le commutateur est mis en mode Veille. Pour modifier un paramètre, assurez-vous d'activer l'appareil avant de faire des changements.
- La méthode de connexion peut varier en fonction du périphérique connecté. Veuillez vous reporter à la section Connexion **RI** du manuel de l'utilisateur du périphérique connecté.

Le son de la platine est déformé.

- Si votre platine a un préamplificateur phono intégré, connectez-la aux autres entrées analogiques telles que **LINE IN** par exemple.
- Si votre platine n'a pas de préamplificateur phono intégré, connectez-la à l'entrée **PHONO** (→ **page 19**).
- Assurez-vous que le fil de terre est correctement branché. Sinon, ce peut produire un bourdonnement et un bruit audibles.

Télécommande

La télécommande ne fonctionne pas correctement.

- Vérifiez que les piles sont installées conformément aux indications de polarité (+/-) (→ **page 7**).
- Remplacez les deux piles par des piles neuves (ne mélangez jamais des piles neuves avec des piles usagées ni des types de piles différents).
- La télécommande est trop éloignée de l'amplificateur intégré ou ils sont séparés par un obstacle (→ **page 7**).
- Le capteur de la télécommande de l'amplificateur intégré est exposé à une lumière forte (éclairage fluorescent de type inverseur ou lumière du soleil).
- L'amplificateur intégré est situé derrière des portes en verre d'un meuble audio ou d'une armoire.

Onkyo décline toute responsabilité pour des dommages (notamment les coûts de location de CD) résultant d'un enregistrement raté suite à un dysfonctionnement de l'appareil. Avant d'enregistrer des données importantes, vérifiez si l'enregistreur fonctionne correctement.

Le lecteur amplificateur intégré comporte un microprocesseur pour le traitement du signal et les fonctions de pilotage. Dans des cas rarissimes, la présence de fortes interférences, de bruit d'une source externe ou d'électricité statique pourrait bloquer le microprocesseur. Si vous rencontrez ce phénomène exceptionnel, débranchez le cordon d'alimentation, attendez au moins 5 secondes et rebranchez l'appareil.

Avant de débrancher le câble d'alimentation de la prise de courant, veillez à mettre le dock amplificateur intégré en veille.

Si pendant la mise en veille, le couvercle est trop chaud, la ventilation doit être améliorée.

Fiche technique

	A-9050	A-9030
Puissance de sortie nominale	(Amérique du Nord) (FTC) 75 W (puissance de sortie continue minimum par canal), charge de 8 ohms, 2 canaux excités à 1 kHz avec une distorsion harmonique totale maximale de 0,08 % (FTC) 65 W (puissance de sortie continue minimum par canal), charge de 4 ohms, 2 canaux excités à 1 kHz avec une distorsion harmonique totale maximale de 0,08 % (Europe) (IEC) 2 canaux × 75 W sous 8 ohms, 1 kHz, 2 canaux excités avec 0,08 %	(IEC) 2 canaux × 65 W sous 8 ohms, 1 kHz, 2 canaux excités avec 0,08 %
Puissance de sortie efficace maximale		(Asie) (JEITA) 2 canaux × 80 W sous 4 ohms, 1 kHz, 2 canaux excités
THD+N (Distorsion harmonique totale+N)	0,08 % (puissance de sortie nominale)	0,08 % (puissance de sortie nominale)
Facteur d'atténuation	60 (Avant, 1 kHz, 8 Ω)	60 (Avant, 1 kHz, 8 Ω)
Sensibilité d'entrée et impédance (déséquilibre)	175 mV/ 33 kΩ (LINE) 4,8 mV/ 47 kΩ (PHONO MM)	175 mV/ 33 kΩ (LINE) 4,8 mV/ 47 kΩ (PHONO MM)
Niveau de sortie nominal et impédance (RCA)	0,175 V/2,2 kΩ (REC OUT)	0,175 V/2,2 kΩ (REC OUT)
Surcharge Phono	100 mV (MM 1 kHz 0,5 %)	100 mV (MM 1 kHz 0,5 %)
Réponse en fréquence	10 Hz - 100 kHz/+1 dB, -3 dB (LINE1)	10 Hz - 100 kHz/+1 dB, -3 dB (LINE1)
Caractéristiques de tonalité	+14 dB, -14 dB, 100 Hz (GRAVES) +14 dB, -14 dB, 10 kHz (AIGUS) +0 dB, -14 dB (ÉQUILIBRE) +8 dB, 80 Hz (PM.BASS)	+14 dB, -14 dB, 100 Hz (GRAVES) +14 dB, -14 dB, 10 kHz (AIGUS) +0 dB, -14 dB (ÉQUILIBRE) +8 dB, 80 Hz (PM.BASS)
Rapport signal sur bruit	110 dB (LINE, IHF-A) 80 dB (PHONO MM, IHF-A)	105 dB (LINE, IHF-A) 80 dB (PHONO MM, IHF-A)
Impédance de l'enceinte	4 Ω - 16 Ω	4 Ω - 16 Ω
Alimentation électrique	(Amérique du Nord) CA 120 V, 60 Hz (Europe) CA 230 V, 50 Hz	(Europe) CA 230 V, 50 Hz (Asie) CA 220 V, 50 Hz
Consommation de puissance	160 W	(Europe) 135 W (Asie) 125 W
Consommation de puissance sans son	(Amérique du Nord) 45 W (Europe) 50 W	35 W
Consommation de puissance en mode veille	(Amérique du Nord) 0,2 W (Europe) 0,3 W	0,3 W
Dimensions (L x H x P)	435 mm × 139 mm × 330,3 mm 17-1/8" × 5-1/2" × 13"	435 mm × 139 mm × 330,3 mm 17-1/8" × 5-1/2" × 13"
Poids	8,2 kg (18,1 lbs)	7,4 kg (16,3 lbs)
■ Entrées audio		
Entrées numériques	1 (Optique arrière) 2 (Coaxial arrière)	
Entrées stéréo analogiques	LINE1, LINE2, LINE3, LINE4, LINE5, PHONO	LINE1, LINE2, LINE3, LINE4, LINE5, PHONO
■ Sorties audio		
Sorties stéréo analogiques	LINE OUT, PRE OUT	LINE OUT
Sorties préampli du caisson de basses	1	1
Sorties pour enceintes	SP-A, B	SP-A, B
Prises pour casque	1 (6,3 ø)	1 (6,3 ø)
■ Divers		
RI	1	1

MEMO

ADVERTENCIA:

PARA REDUCIR EL RIESGO DE INCENDIOS O DE DESCARGAS ELÉCTRICAS, NO EXPONGA ESTE APARATO A LA LLUVIA NI A LA HUMEDAD.

PRECAUCIÓN:

PARA REDUCIR EL RIESGO DE DESCARGAS ELÉCTRICAS, NO quite la cubierta (o panel posterior). En su interior no existe ninguna pieza que pueda reparar el usuario. En caso de avería, solicite los servicios de personal de reparación cualificado.



El símbolo de rayo con cabeza de flecha, inscrito en un triángulo equilátero, tiene la finalidad de avisar al usuario la presencia de "tensiones peligrosas" no aisladas dentro de la caja del producto que son de magnitud suficiente como para constituir un riesgo de descargas eléctricas a personas



El signo de exclamación, inscrito en un triángulo equilátero, tiene la finalidad de avisar al usuario la presencia de instrucciones importantes de operación y mantenimiento (reparación) en la literatura que acompaña a este producto.

Instrucciones de seguridad importantes

1. Lea estas instrucciones.
2. Guarde estas instrucciones.
3. Tenga en cuenta todas las advertencias.
4. Siga todas las instrucciones.
5. No use este aparato cerca del agua.
6. Límpielo únicamente con un paño seco.
7. No bloquee los orificios de ventilación. Instálelo siguiendo las instrucciones del fabricante.
8. No lo instale cerca de radiadores, aparatos de calefacción, estufas ni ningún tipo de aparatos (incluyendo amplificadores) que generen calor.
9. Tenga en cuenta los fines de seguridad de los conectores con derivación a masa y / o polarizados. Los conectores polarizados tienen dos contactos, uno de mayor tamaño que el otro. Un conector con derivación a masa tiene dos contactos con un tercero para derivar a masa. El contacto ancho o el tercer contacto se instalan con fines de seguridad. Si el conector del equipo no encaja en la toma de corriente disponible, acuda a un técnico electricista cualificado para que le substituya la toma obsoleta.
10. Evite que el cable de alimentación pueda ser pisado o atrapado, en especial en los conectores, y en los puntos en que sale del aparato.
11. Use sólo los accesorios / conexiones especificados por el fabricante.
12. Use sólo el soporte, trípode, abrazadera o mesa indicados por el fabricante, o vendidos junto con el aparato. Si utiliza una mesilla con ruedas, tenga cuidado, al desplazar el conjunto de mesilla / aparato, ya que si se vuelca podría recibir lesiones.
13. Desconecte este aparato si hay tormenta o cuando no vaya a ser utilizado por largos períodos de tiempo.
14. Deje que el mantenimiento lo lleve a cabo personal cualificado. Es necesario reparar el aparato cuando ha recibido algún tipo de daño, como por ejemplo si el cable de alimentación ha sufrido daños, si se ha derramado algún líquido en el interior del aparato o si éste ha quedado expuesto a la lluvia o humedad y no funciona normalmente o si ha caído al suelo.
15. Daños que requieren reparación
Desenchufe el aparato y solicite los servicios de personal cualificado cuando:
 - A. El cable de alimentación o el enchufe esté dañado.
 - B. En el interior del aparato hayan entrado objetos sólidos o líquidos.
 - C. El aparato haya estado expuesto a la lluvia o al agua.
 - D. El aparato parezca no funcionar adecuadamente aunque se sigan las instrucciones de operación. Ajuste solamente los controles indicados en el manual de instrucciones, ya que un ajuste inadecuado podría resultar en daños, y podría requerir el trabajo laborioso de un técnico cualificado para devolver el aparato a su funcionamiento normal.
 - E. El aparato haya caído o haya sufrido otros daños, y.
 - F. El aparato parezca no funcionar normalmente, indicando que necesita reparación.
16. Introducción de objetos sólidos y líquidos
No introduzca nunca ningún objeto a través de las aberturas del aparato, ya que podrían tocar puntos de tensión peligrosa o cortocircuitar partes, lo que resultaría en un incendio o descargas eléctricas. El equipo no se debería exponer a gotas ni a salpicaduras y nunca debería colocar objetos que contengan líquidos, como los floreros, encima de éste. No coloque velas ni otros objetos incandescentes encima de la unidad.
17. Baterías
Tenga en cuenta los aspectos ambientales y siga las regulaciones locales a la hora de desechar las baterías.
18. Si instala el aparato en una instalación empotrada, como en una estantería o en una librería, asegúrese de que esté bien ventilado.
(Deje un espacio libre de 20 cm por arriba y por los lados, y de 10 cm en la parte posterior. Cuando exista un estante encima de la unidad, el borde posterior del estante debería estar a unos 10 cm del panel posterior para mejorar la ventilación.)

ADVERTENCIA PARA CARRITOS
CON RUEDAS



S3125A

Precauciones

1. **Copyright de las grabaciones**—A menos que se utilice de forma exclusivamente personal, la grabación de material sujeto a copyright es ilegal sin el permiso del propietario del copyright.
2. **Fusible de CA**—El fusible de CA se encuentra en el interior de la unidad y no es un elemento accesible al usuario. Si todavía no puede activar la unidad, póngase en contacto con su distribuidor Onkyo.
3. **Mantenimiento**—De vez en cuando limpie esta unidad con un paño suave. Para la suciedad más difícil de eliminar, use un paño suave ligeramente humedecido con una solución de agua y detergente suave. A continuación, seque la unidad inmediatamente con un paño limpio. No use paños abrasivos, alcohol, ni disolventes químicos de ningún tipo ya que con ellos podría dañar el acabado de la unidad e incluso borrar la serigrafía del panel.

4. Alimentación

ATENCIÓN

ANTES DE CONECTAR LA UNIDAD POR PRIMERA VEZ, LEA CON ATENCIÓN LA SECCIÓN SIGUIENTE.

Los voltajes de las tomas de CA varían para cada país. Compruebe que el voltaje de su zona cumpla con los requisitos de voltaje indicados en la etiqueta de características que se encuentra en el panel posterior de esta unidad (por ejemplo, AC 230 V, 50 Hz o AC 120 V, 60 Hz).

El cable de alimentación se utiliza para desconectar esta unidad de la fuente de alimentación de CA. Asegúrese de que el conector esté siempre operativo (fácilmente accesible).

Para modelos con el botón **[POWER]** o con los botones **[POWER]** y **[ON/STANDBY]**:

Al pulsar el botón **[POWER]** para seleccionar el modo OFF no se desconecta totalmente de la red eléctrica. Si no va a utilizar la unidad durante un período de tiempo prolongado, extraiga el cable de alimentación de la toma de red de CA.

Para modelos solo con el botón **[ON/STANDBY]**:

Al pulsar el botón **[ON/STANDBY]** para seleccionar el modo Standby no se desconecta totalmente de la red eléctrica. Si no va a utilizar la unidad durante un período de tiempo prolongado, extraiga el cable de alimentación de la toma de red de CA.

5. Evitar pérdidas auditivas

Precaución

Una presión de sonido excesiva de los auriculares de botón y de los auriculares de cabeza puede causar pérdidas auditivas.

6. Baterías y exposición al calor

Aviso

Las baterías (paquete de baterías o baterías instaladas) no deben exponerse a un calor excesivo como los rayos del sol, fuego o similar.

7. Nunca toque esta unidad con las manos húmedas

Nunca utilice esta unidad ni su cable de alimentación si tiene las manos húmedas o mojadas. Si penetra agua o algún otro líquido en el interior de esta unidad, hágalo revisar por su distribuidor Onkyo.

8. Notas acerca del manejo de la unidad

- Si tiene que transportar esta unidad, use el embalaje original para empaquetarlo de la misma forma en que estaba empaquetado originalmente al adquirirlo.
- No deje por mucho tiempo objetos de plástico o goma sobre esta unidad ya que, con el tiempo, podrían dejar marcas en la superficie.
- Después de un uso prolongado, es posible que los paneles superior y posterior de esta unidad se calienten. Esto es normal.
- Si no va a usar esta unidad por un largo período de tiempo, es posible que al activarla de nuevo no funcione correctamente, por lo que es aconsejable que la utilice de vez en cuando.

Para los modelos europeos



Accesorios suministrados

Asegúrese de que dispone de los accesorios siguientes:

Mando a distancia y dos pilas

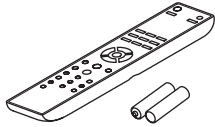

- Mando a distancia (RC-830S) (1)
- Pilas (R03/AAA) (2)

Cable de alimentación (solo A-9050)

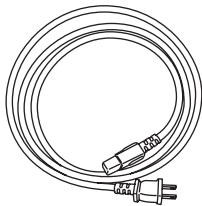

- Cable de alimentación (5,9 pies / 1,8 m) (1)
(El tipo de enchufe varía según el país.)

* En los catálogos y en el embalaje, la letra al final del nombre del producto indica el color. Las especificaciones y el funcionamiento son iguales independientemente del color.

Características

A-9050 Amplificador digital integrado

- Circuito Darlington invertido de tres etapas
- Entradas digitales (ópticas/coaxiales)
- Convertidores D/A Wolfson de 192 kHz/24 bits (WM8718) con circuitos DIDRC (circuito de reducción de la distorsión de intermodulación dinámica)
- Tecnología Phase Matching Bass
- Carcasa plana de 1,6 mm
- 75 vatios por canal (1 kHz, 8 ohmios, 0,08 % THD, 2 canales activos FTC)
- WRAT (Wide Range Amplifier Technology, tecnología de amplificador de gama amplia)
- DIDRC (Circuito de reducción de la distorsión de intermodulación dinámica)
- Activación de alta corriente y baja impedancia
- Condensador de 10.000 $\mu\text{F} \times 2$
- Ganancia óptima de volumen
- Mando de volumen y paneles frontales de aluminio
- Interruptor de modo Direct

A-9030 Amplificador digital integrado

- Circuito Darlington invertido de tres etapas
- Tecnología Phase Matching Bass
- Carcasa plana de 1,6 mm
- 65 vatios por canal (1 kHz, 4 ohmios, 0,08 % THD, 2 canales activos IEC)
- WRAT (Wide Range Amplifier Technology, tecnología de amplificador de gama amplia)
- Activación de alta corriente y baja impedancia
- Condensador de 8.200 $\mu\text{F} \times 2$
- Ganancia óptima de volumen
- Interruptor de modo Direct

Índice

Introducción

Instrucciones de seguridad importantes	2
Precauciones	3
Accesorios suministrados	4
Características	5
Antes de utilizar el amplificador integrado	7
Colocación de las pilas	7
Utilización del mando a distancia.....	7
Instalación del amplificador integrado.....	7
Conozca el amplificador integrado	8
Panel frontal.....	8
Panel trasero.....	9
Mando a distancia.....	10

Conexiones

Conexiones	12
Conexión de los altavoces	12
Cables y tomas	14
Conexión del cable de alimentación	14
Conexión de un reproductor de CD	15
Conexión de un sintonizador	16
Conexión de un Dock Onkyo	17
Conexión de componentes RI de Onkyo.....	18
Conexión de un giradiscos.....	19
Conexión de un reproductor de cassetes	19
Conexión de un componente de grabación	19
Conexión de un subwoofer con amplificador i ntegrado	20
Utilización del amplificador integrado como preamplificador.....	20

Encendido y operaciones básicas

Operaciones básicas.....	21
Encendido y apagado del amplificador integrado	21
Selección de Altavoces A y Altavoces B.....	22
Ajuste del volumen.....	22
Selección de la fuente de entrada	23
Uso de la función Direct.....	23
Uso de la función PHASE MATCHING BASS	23
Ajuste de graves, agudos y balance	24
Silenciamiento del sonido	24
Utilización de auriculares	24

Operaciones avanzadas

Configuración personalizada	25
Configuración de la función de modo de espera automático.....	25
Configuración de la impedancia de los altavoces.....	25

Otros

Resolución de problemas	26
Especificaciones.....	28

Antes de utilizar el amplificador integrado

Colocación de las pilas

- 1 Para abrir el compartimiento de las pilas, pulse el pequeño hueco y deslice la tapa.

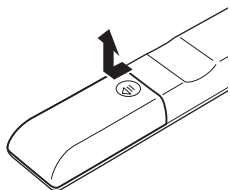

- 2 Inserte las dos baterías incluidas (R03/AAA) de acuerdo con el diagrama de polaridad del compartimiento de las baterías.

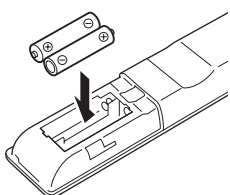

- 3 Vuelva a colocar la tapa y deslícela para cerrarla.

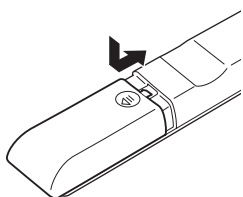

Nota

- Si el mando a distancia no funciona bien, pruebe a cambiarle las pilas.
- No mezcle baterías nuevas con baterías usadas, ni distintos tipos de baterías.
- Si no lo va a utilizar durante un periodo de tiempo prolongado, quite las pilas para evitar los daños causados por fugas o corrosión.
- Las pilas gastadas deberán retirarse lo antes posible para evitar daños causados por fugas o corrosión.

Utilización del mando a distancia

Para usar el mando a distancia, oriéntelo hacia el sensor del mando a distancia del amplificador integrado, según se muestra a continuación.

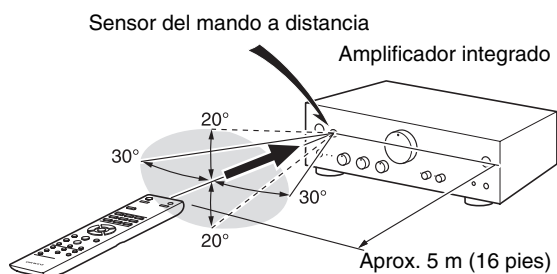

Nota

- El mando a distancia puede funcionar sin fiabilidad si el amplificador integrado está sujeto a luces intensas tales como la luz solar directa o las lámparas fluorescentes de inversión. Tenga esto en cuenta durante la instalación.
- Si en la misma habitación se utiliza otro mando a distancia del mismo tipo o el amplificador integrado está instalado cerca de un equipo que utiliza rayos infrarrojos, es posible que el mando a distancia no funcione con fiabilidad.
- No ponga nada, por ejemplo libros, encima del mando a distancia porque se pueden pulsar los botones sin querer y descargar las pilas.
- El mando a distancia puede funcionar sin fiabilidad si el amplificador integrado está instalado en un estante detrás de puertas con cristales de colores. Tenga esto en cuenta durante la instalación.
- El mando a distancia no funcionará si existe un obstáculo entre el mando y el sensor del mando a distancia del amplificador integrado.

Instalación del amplificador integrado

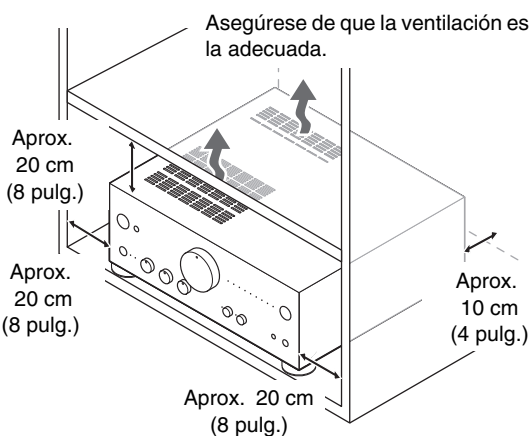

Instale el amplificador integrado en un estante resistente. Colóquelo de modo que su peso quede repartido uniformemente entre las cuatro patas. No instale el amplificador integrado en un lugar inestable o donde haya vibraciones.

El amplificador integrado se ha diseñado para ofrecer una alta eficiencia de conversión, aunque su temperatura puede elevarse mucho más que la de otros equipos de audio. Por lo tanto, asegúrese de no obstaculizar la disipación del calor y procure que la ventilación sea la adecuada.

Conozca el amplificador integrado

Panel frontal

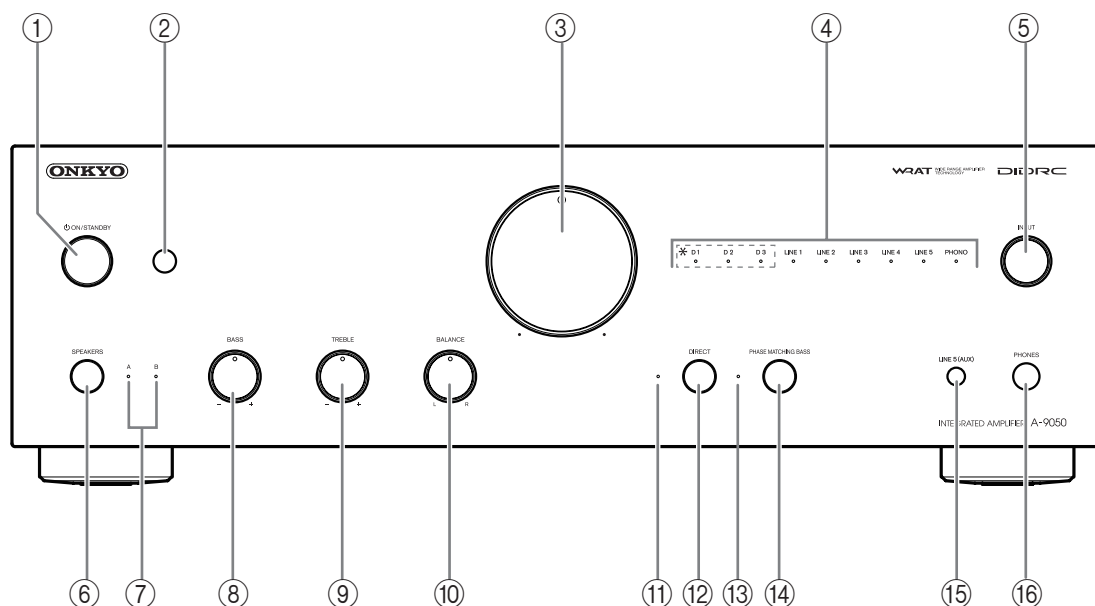

Para obtener información más detallada, consulte las páginas que se indican en paréntesis.

- ① **Botón ON/STANDBY** (→ **página 21**)
Enciende o pone el amplificador integrado en el modo de espera (Standby).
- ② **Sensor del mando a distancia** (→ **página 7**)
Recibe las señales de control desde el mando a distancia.
- ③ **Controlador de volumen** (→ **página 22**)
Ajusta el volumen.
- ④ **Pilotos de fuente de entrada** (→ **página 23**)
Se ilumina en función de la fuente de entrada seleccionada.
(*Solo A-9050)
- ⑤ **Selector INPUT** (→ **página 23**)
Selecciona las fuentes de entrada por orden.
- ⑥ **Botón SPEAKERS** (→ **página 22**)
Selecciona Altavoces A, Altavoces B o ambos.
- ⑦ **Pilotos A/B** (→ **página 22**)
Se ilumina en función del altavoz de salida seleccionado.
- ⑧ **Controlador BASS -/+** (→ **página 24**)
Ajusta el nivel de los sonidos graves.
- ⑨ **Controlador TREBLE -/+** (→ **página 24**)
Ajusta el nivel de los sonidos agudos.
- ⑩ **Controlador BALANCE L/R** (→ **página 24**)
Ajusta el balance de los canales derecho e izquierdo.
- ⑪ **Piloto DIRECT** (→ **página 23**)
Se enciende cuando el amplificador integrado está en el modo Direct.
- ⑫ **Botón DIRECT** (→ **página 23**)
Activa o desactiva la función Direct.
- ⑬ **Piloto PHASE MATCHING BASS** (→ **página 23**)
Se enciende cuando el amplificador integrado está en el modo "Phase Matching Bass".
- ⑭ **Botón PHASE MATCHING BASS** (→ **página 23**)
Activa o desactiva la función "Phase Matching Bass".
- ⑮ **Toma LINE 5 (AUX)**
Conecta dispositivos de reproducción con salida de audio analógica.
- ⑯ **Toma PHONES** (→ **página 24**)
Conecta los auriculares con una clavija estándar.

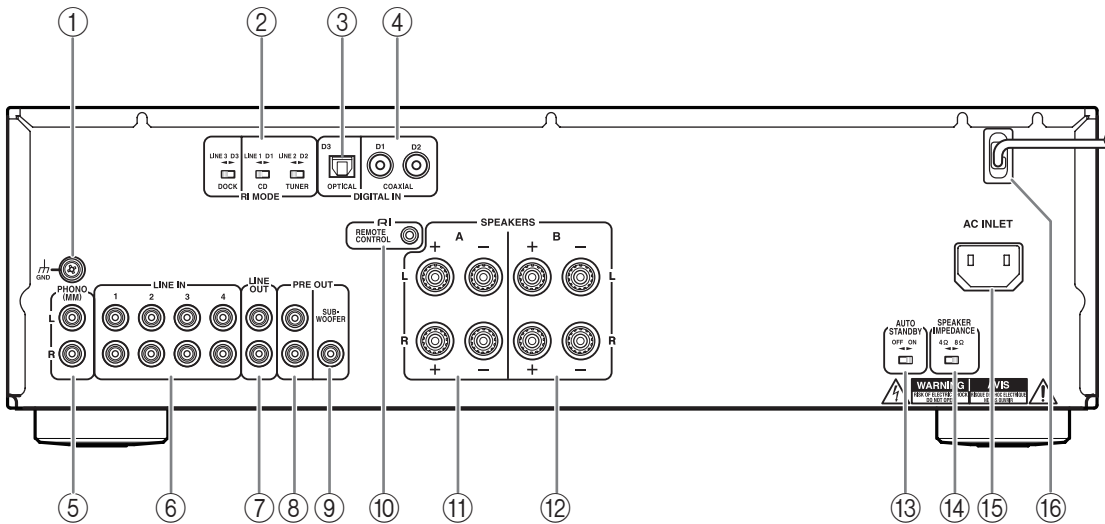

- ① **Tornillo para GND**
Conecta el cable de masa del giradiscos.
- ② **Selector RI MODE (solo A-9050)**
- ③ **Toma DIGITAL IN OPTICAL D3 (solo A-9050)**
Conecta componentes como un reproductor de CD con salida de audio óptica digital.
- ④ **Tomas DIGITAL IN COAXIAL D1/D2 (solo A-9050)**
Conecta componentes como un reproductor de CD con salida de audio coaxial digital.
- ⑤ **Tomas PHONO (MM) L/R**
Conecta un giradiscos con salida analógica de audio.
- ⑥ **Tomas LINE IN 1/2/3/4 L/R**
Conecta dispositivos de reproducción con salida de audio analógica.
- ⑦ **Tomas LINE OUT L/R**
Conecta componentes tales como fuentes analógicas de nivel de línea. Las señales de entrada se emiten sin ajuste del nivel.
- ⑧ **Tomas PRE OUT L/R (solo A-9050)**
Conectan un amplificador de potencia cuando el amplificador integrado se utiliza como preamplificador (Modo Pre).
- ⑨ **Toma PREOUT SUBWOOFER**
- ⑩ **Toma RI REMOTE CONTROL**
Conectan componentes Onkyo tales como Dock, reproductor de CD o Sintonizador Onkyo con tomas **RI** (interactivo remoto).
- ⑪ **Terminales SPEAKERS A**
Conectan los Altavoces A.
- ⑫ **Terminales SPEAKERS B**
Conectan los Altavoces B.
- ⑬ **Selector AUTO STANDBY**
Activa o desactiva la función de modo de espera automático (Auto Standby).
- ⑭ **Selector SPEAKER IMPEDANCE (solo A-9050)**
Cambia la impedancia de los altavoces entre 4 Ω y 8 Ω .
- ⑮ **AC INLET (solo A-9050)**
Conecta el cable de alimentación suministrado. El otro extremo del cable de alimentación deberá conectarse a una toma de red adecuada.
- ⑯ **POWER CORD (Cable de alimentación) (solo A-9030)**

Consulte la información sobre las conexiones en “Conexiones” (→ **página 12**).

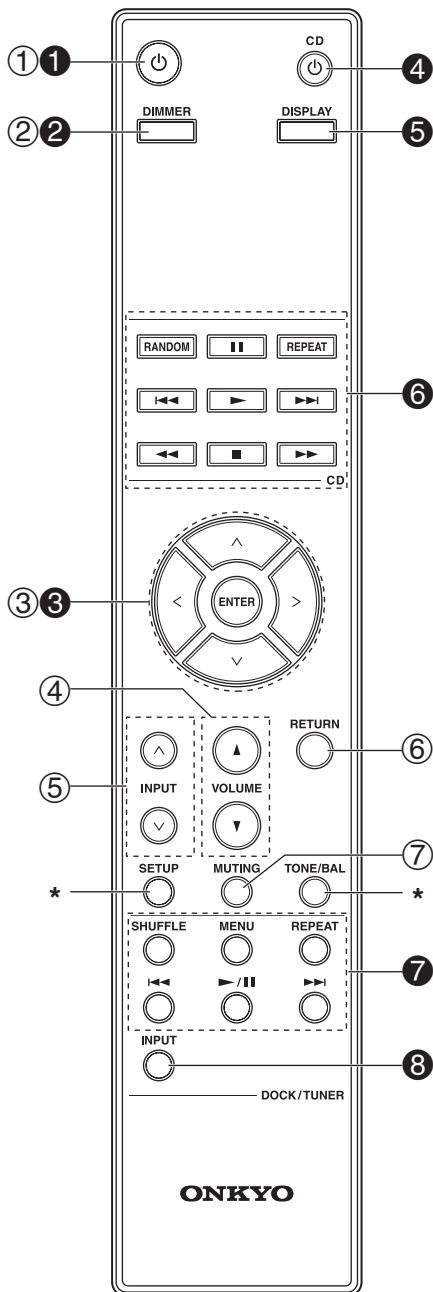

* No se utiliza con el amplificador integrado

Para obtener información más detallada, consulte las páginas que se indican en paréntesis.

- ① **Botón ϕ (\rightarrow página 21)**
Enciende o pone el amplificador integrado en el modo de espera (Standby).
- ② **Botón DIMMER**
Ajusta el brillo de la pantalla.
- ③ **Botones $\wedge/\vee/</>$ y ENTER**
Seleccionan y ajustan las configuraciones.
- ④ **Botones VOLUME $\blacktriangle/\blacktriangledown$ (\rightarrow página 22)**
Ajustan el volumen del amplificador integrado.
- ⑤ **Botones INPUT \wedge/\vee (\rightarrow página 23)**
Seleccionan una fuente de entrada.
- ⑥ **Botón RETURN**
Se utiliza para volver a la pantalla anterior cuando se cambian los ajustes.
- ⑦ **Botón MUTING (\rightarrow página 24)**
Silencia o cancela el silenciamiento del amplificador integrado.

También se puede utilizar el mando a distancia para controlar su reproductor de CD Onkyo, Dock **RI** Onkyo o Sintonizador Onkyo.

Nota

- Es posible que, con algunos componentes, el mando a distancia no funcione o funcione solo parcialmente.
- Para controlar el Dock o el Sintonizador Onkyo, se necesita una conexión **RI** (\rightarrow página 18).
- Consulte los manuales proporcionados con su reproductor de CD, Sintonizador o Dock **RI** de Onkyo.

■ **Control del reproductor de CD Onkyo**

- ④ **Botón ϕ CD**
- ⑥ **Botones del modo de reproducción**

Nota

- Asegúrese de que el mando a distancia está orientado hacia el reproductor de CD cuando se utiliza.

■ **Control del dock de Onkyo**

- ① **Botón ϕ**
- ② **Botón DIMMER**
- ③ **Botones \wedge/\vee y ENTER**
- ⑦ **Botones de control del dock**

■ **Control del sintonizador o sintonizador de red Onkyo**

- ① **Botón ϕ**
- ② **Botón DIMMER**
- ③ **Botones $\wedge/\vee/</>$ y ENTER**
- ⑤ **Botón DISPLAY**
- ⑦ **Botones de control del sintonizador de red**
- ⑧ **Botones INPUT SELECTOR o BAND**

	Terminal de conexión	LINE1/D1*	LINE2/D2*	LINE3/D3*
	Componente			
	Botón en el mando a distancia	Reproductor de CD	TUNER (Sintonizador)	RI DOCK
1				
2	DIMMER	DIMMER	DIMMER	
3			 (Subir/bajar sintonías)	
			 (Subir/bajar presintonías)	
	ENTER		ENTER	ENTER
4				
5	DISPLAY		Muestra la configuración y la fuente de entrada actual.	
6	RANDOM	RANDOM		
	REPEAT	REPEAT		
7	SHUFFLE		SHUFFLE	SHUFFLE
	MENU		MENU	MENU
	REPEAT		REPEAT	REPEAT
8	INPUT		INPUT SELECTOR/BAND	

*: Solo A-9050

Conexiones

Conexión de los altavoces

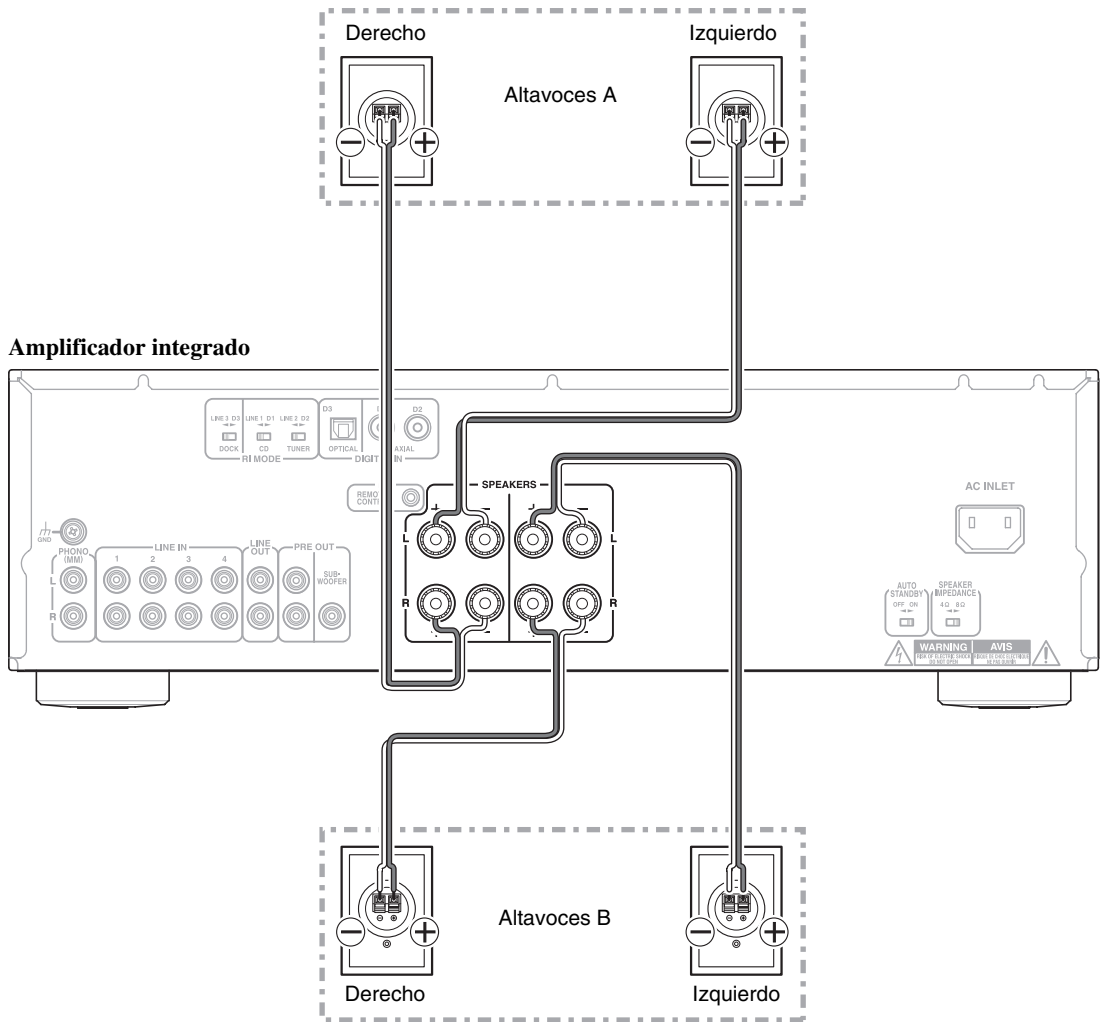

■ Terminales de altavoz tipo tornillo

Pele de 12 a 15 mm de los extremos del aislamiento de los extremos de los cables de los altavoces y retuerza bien los cables pelados, tal como se muestra.

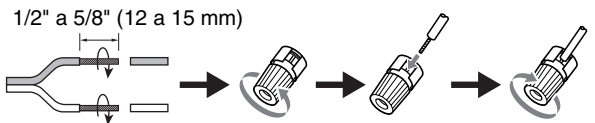

■ Clavijas de punta cónica (modelos norteamericanos)

- Si utiliza clavijas de punta cónica, apriete el terminal del altavoz antes de insertar la clavija de punta cónica.
- No inserte el código del altavoz directamente en el orificio central del terminal del altavoz.

Nota

- Asegúrese de que los cables no entran en contacto con las partes metálicas del panel posterior o de cualquier otro punto.
- Las clavijas Y no pueden conectarse.
- Se pueden conectar dos juegos de altavoces (altavoces A y altavoces B) con el amplificador integrado. Puede seleccionar qué altavoces emitirán el sonido cuando escuche música. Asimismo, también es posible emitir sonidos desde ambos juegos de altavoces.
- Si utiliza los altavoces A o los altavoces B, asegúrese de utilizarlos con una impedancia de entre 4 y 16 ohms. Si utiliza los altavoces A y los altavoces B, asegúrese de utilizarlos con una impedancia de entre 8 y 16 ohms. Conectar los altavoces con una impedancia de menos de 8 ohms puede provocar la activación del circuito de protección.
- Cuando utilice un altavoz, o durante la reproducción de audio monoaural, no conecte un único altavoz a los terminales izquierdo y derecho.
- Preste especial atención a la polaridad del cableado de los altavoces. Es decir, conecte los terminales positivos (+) solo con los terminales positivos (+), y los terminales negativos (-) solo con los terminales negativos (-). Si los invierte, el sonido saldrá desfasado y no sonará natural.
- Tenga cuidado de no ocasionar un cortocircuito entre los cables positivos y negativos. Si lo hace, podría dañar el amplificador integrado.
- Asegúrese de que el núcleo metálico del cable no entre en contacto con el panel trasero del amplificador integrado. Si lo hace, podría dañar el amplificador integrado.

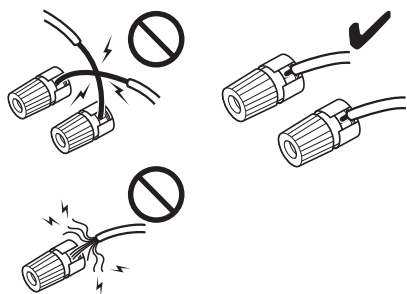

- No conecte más de un cable de altavoz a un único terminal de altavoz. De lo contrario, podría dañar el amplificador integrado o provocar que funcione incorrectamente.

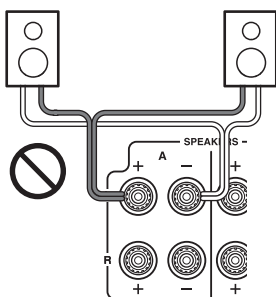

Conexión de bicableado

El bicableado ofrece una mejora del rendimiento de agudos y graves. Utilizando los terminales tanto de los **SPEAKERS A** como de los **SPEAKERS B**, separa las señales de alta y baja frecuencia.

Importante:

- El bicableado sólo podrá utilizarse con altavoces que admitan bicableado y con una impedancia de 4 a 16 ohms.
- Cuando efectúe conexiones de bicableado, asegúrese de retirar las barras de puente que unen los terminales del cono de agudos (superior) y el cono de graves (inferior) de los altavoces.
- Cuando realice las conexiones de bicableado, establezca los **SPEAKERS** en **A+B** (→ página 22).



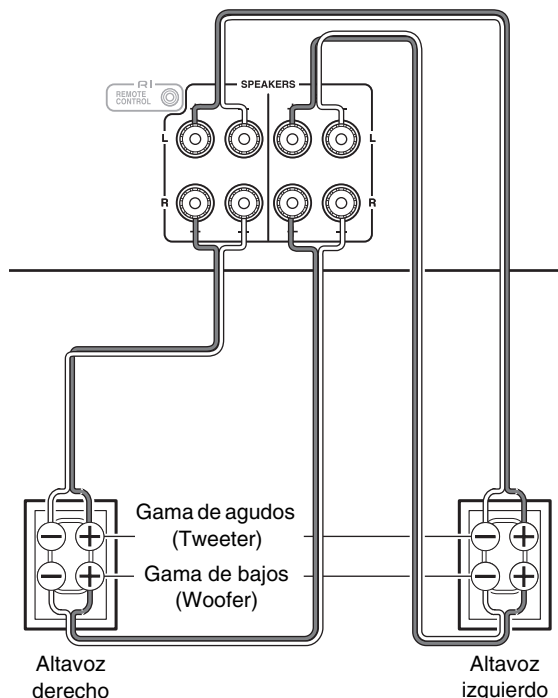





Amplificador integrado

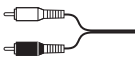

Consejo

- Tal y como se muestra en la ilustración, los terminales de cableado de los **SPEAKERS A** están conectados al cono de agudos y los **SPEAKERS B** al cono de graves. Sin embargo, también es posible cablearlos al revés.

Cables y tomas

Audio digital óptico (solo A-9050)		 OPTICAL	Las conexiones digitales ópticas le permiten disfrutar de sonido digital como, por ejemplo, PCM. La frecuencia de muestreo máxima de la entrada PCM es 96 kHz/24 bits, 2 canales.
Audio digital coaxial* (solo A-9050)		 COAXIAL	Naranja Las conexiones digitales coaxiales le permiten disfrutar de sonido digital como, por ejemplo, PCM. La frecuencia de muestreo máxima de la entrada PCM es 96 kHz/24 bits, 2 canales. El amplificador integrado proporciona una adaptación de impedancia de 75 ohms.
Audio analógico (RCA)		L  R  Blanco Rojo	Las conexiones de audio analógicas (RCA) transmiten audio analógico.
RI		 REMOTE CONTROL	Para utilizar RI (interactivo remoto), es necesario conectar el reproductor de CD, el Sintonizador o Dock RI de Onkyo con el amplificador integrado utilizando un cable RI .

Nota

- Empuje bien los conectores para que se conecten bien (las conexiones flojas pueden provocar ruidos o mal funcionamiento).
 - Para evitar interferencias, mantenga los cables de audio alejados de los cables de alimentación y de los cables de los altavoces.
 - El jack digital óptico del amplificador integrado incorpora tapas de cierre que se abren cuando se inserta un conector óptico, y se cierran cuando se extrae. Introduzca los conectores con firmeza.
 - Para evitar que se produzcan daños, mantenga el conector óptico recto al insertarlo y extraerlo.
 - No utilice señales de audio digital que no sean PCM.
- * Puede utilizarse un cable de audio analógico en lugar de un cable coaxial. Sin embargo, se recomienda utilizar un cable coaxial o un cable de vídeo compuesto.

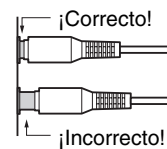

Conexión del cable de alimentación

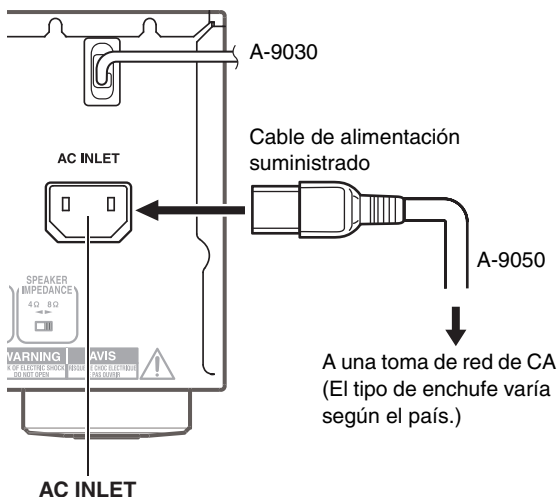

Consejo

- Para reducir el ruido, no coloque juntos los cables de señal y el cable de alimentación. Colóquelos de modo que estén separados.
- En función del país, el amplificador integrado puede ser sensible a la polaridad. Si este es el caso, enchufe el cable de alimentación de forma que proporcione sonido de la mejor calidad.

Nota

- **No desconecte nunca el cable de alimentación del amplificador integrado mientras el otro extremo sigue conectado a la toma de red.** Esto podría causar descargas eléctricas. Desconecte siempre el cable de alimentación de la toma de red en primer lugar y luego del amplificador integrado.
- Encender el amplificador integrado puede causar una subida de tensión momentánea que puede interferir con otros equipos eléctricos en el mismo circuito. Si esto le causa problemas, enchufe el amplificador integrado en otro circuito.
- No utilice un cable de alimentación distinto del suministrado con el amplificador integrado. El cable de alimentación suministrado está diseñado exclusivamente para su uso con el amplificador integrado y no deberá utilizarse con ningún otro equipo.

- 1** Conecte todos los altavoces y componentes.
- 2** Conecte el cable de alimentación suministrado en la entrada **AC INLET** del amplificador integrado. (Solo A-9050)
- 3** Enchufe el cable de alimentación en una toma de red de CA.

Conexión de un reproductor de CD

Este es un ejemplo de conexión utilizando el reproductor de CD.

Conexión digital (solo A-9050)

Amplificador integrado

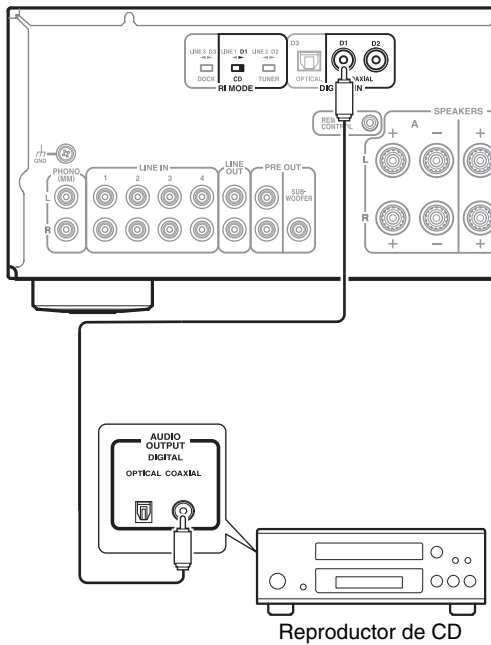

- 1 Conecte el cable digital coaxial en la toma **COAXIAL D1**.
- 2 Ponga el interruptor **RI MODE** en **CD D1**.

Consejo

- El reproductor de CD se puede conectar en las tomas **COAXIAL D1** o **D2**, o la toma **OPTICAL D3**. Sin embargo, cuando utilice la función de interbloqueo **RI**, asegúrese de conectar el reproductor de CD en la toma **COAXIAL D1**.

Conexión analógica

Amplificador integrado

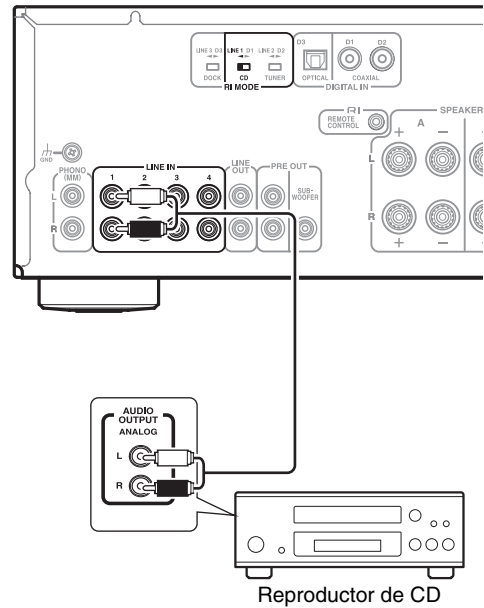

- 1 Conecte un cable de audio con clavija en la toma **LINE IN 1**.
- 2 Ponga el interruptor **RI MODE** en **CD LINE 1**. (Solo A-9050)

Consejo

- El reproductor de CD se puede conectar en las tomas **LINE IN 1/2/3/4**. Sin embargo, cuando utilice la función de interbloqueo **RI**, asegúrese de conectar el reproductor de CD en la toma **LINE IN 1**.

Conexión de un sintonizador

Este es un ejemplo de conexión utilizando el sintonizador.

Conexión digital (solo A-9050)

Amplificador integrado

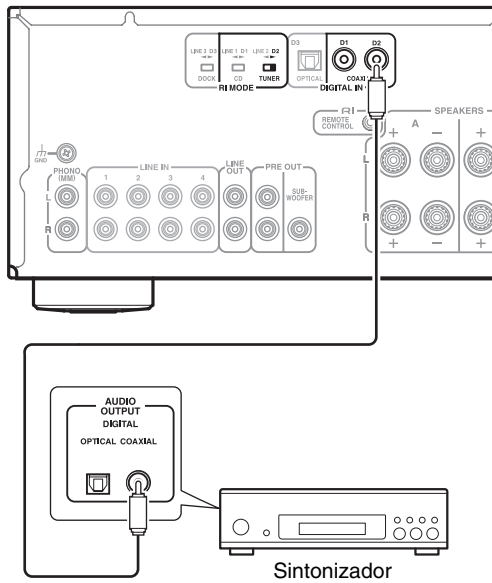

- 1 Conecte el cable digital coaxial en la toma **COAXIAL D2**.
- 2 Ponga el interruptor **RI MODE** en **TUNER D2**.

Consejo

- El sintonizador se puede conectar en la toma **COAXIAL D1** o **D2**, o en la toma **OPTICAL D3**. Sin embargo, cuando utilice la función de interbloqueo **RI**, asegúrese de conectar el sintonizador en la toma **COAXIAL D2**.

Conexión analógica

Amplificador integrado

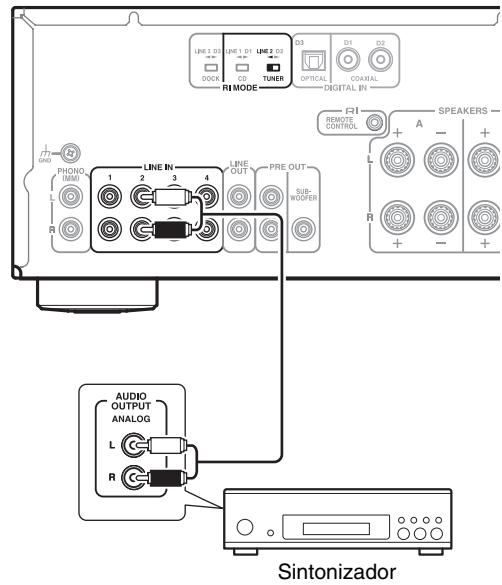

- 1 Conecte un cable de audio con clavija en la toma **LINE IN 2**.
- 2 Ponga el interruptor **RI MODE** en **TUNER LINE 2**. (Solo A-9050)

Consejo

- El sintonizador se puede conectar en las tomas **LINE IN 1/2/3/4**. Sin embargo, cuando utilice la función de interbloqueo **RI**, asegúrese de conectar el sintonizador en la toma **LINE IN 2**.

Conexión de un Dock Onkyo

Este es un ejemplo de conexión utilizando el Dock **RI** de Onkyo.

Conexión digital (solo A-9050)

Amplificador integrado

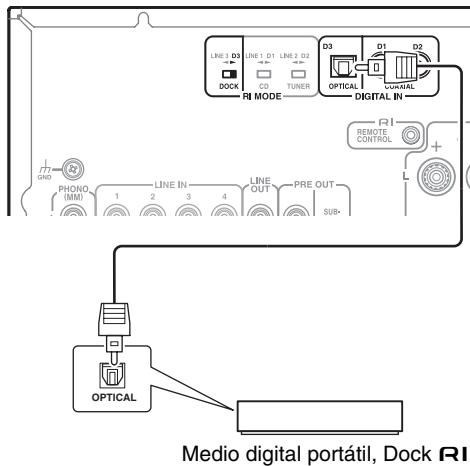

- 1 Conecte el cable digital óptico en la toma **OPTICAL D3**.
- 2 Ponga el interruptor **RI MODE** en **DOCK D3**.

Consejo

- El Dock Onkyo se puede conectar en la toma **COAXIAL D1** o **D2**, o en la toma **OPTICAL D3**. Sin embargo, cuando utilice la función de interbloqueo **RI**, asegúrese de conectar el Dock Onkyo en la toma **OPTICAL D3**.

Conexión analógica

Amplificador integrado

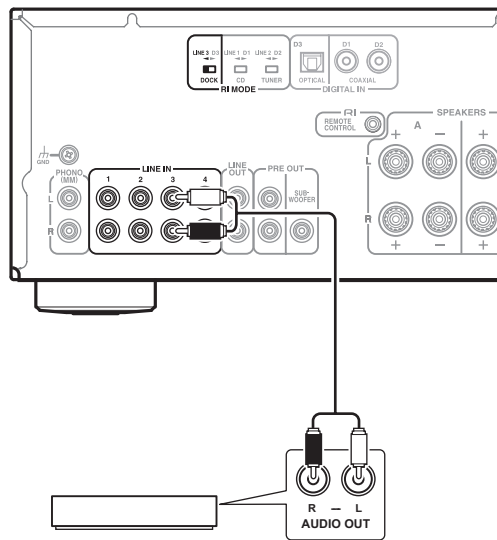

Medio digital portátil, Dock **RI**

- 1 Conecte el cable de audio con clavija en la toma **LINE IN 3**.
- 2 Ponga el interruptor **RI MODE** en **DOCK LINE 3**. (Solo A-9050)

Consejo

- El Dock Onkyo se puede conectar en las tomas **LINE IN 1/2/3/4**. Sin embargo, cuando utilice la función de interbloqueo **RI**, asegúrese de conectar el Dock Onkyo en la toma **LINE IN 3**.

Conexión de componentes RI de Onkyo

Amplificador integrado

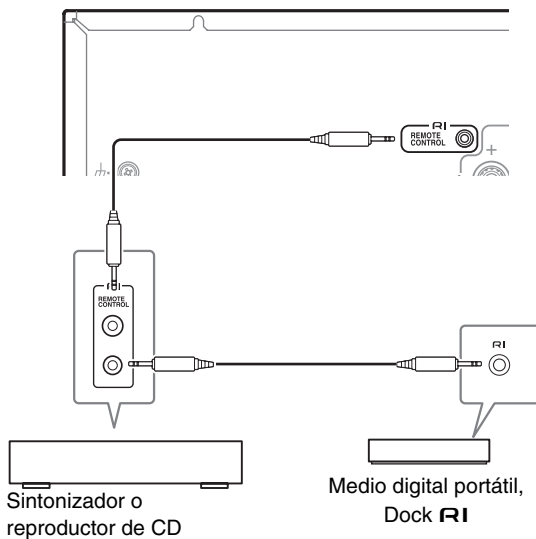

- 1 Asegúrese de que cada reproductor de CD, sintonizador o dock RI de Onkyo está conectado y de que el interruptor RI MODE está en la posición correcta (→ páginas 15 a 17).

precaución

- Los ajustes no se activarán incluso cuando el selector se cambie al modo de espera automático.
- Para cambiar un ajuste, asegúrese de encender la unidad antes de efectuar cualquier cambio.

2 Efectúe las conexiones RI (consulte la ilustración).

Con RI (interactivo remoto), podrá utilizar las siguientes funciones especiales:

■ Encendido automático

Cuando inicie la reproducción de un componente conectado a través de RI, si el amplificador integrado se encuentra en el modo de espera, el amplificador integrado se encenderá automáticamente y seleccionará dicho componente como fuente de entrada.

■ Cambio directo

Al iniciar la reproducción en un componente conectado a través de RI, el amplificador integrado selecciona automáticamente ese componente como fuente de entrada.

■ Apagado del sistema

Cuando se apaga el amplificador integrado, los componentes se apagan automáticamente.

■ Mando a distancia

Podrá utilizar el mando a distancia del amplificador integrado para controlar el resto de los componentes compatibles con RI de Onkyo apuntando el mando a distancia hacia el sensor del mando a distancia del amplificador integrado en lugar de al componente.

Para manipular el reproductor de CD, oriente el mando a distancia hacia el reproductor de CD.

Consejo

- Para obtener información más detallada acerca del funcionamiento de los componentes conectados, consulte "Mando a distancia" (→ página 11).

Nota

- Utilice únicamente cables RI para las conexiones RI. Los cables RI se suministran con el reproductor de CD, Sintonizador o Dock RI de Onkyo.
- Si hay dos tomas RI, puede utilizar cualquiera de las dos, ya que funcionan de la misma manera.
- En el jack RI conecte únicamente reproductores de CDs, sintonizadores o Docks RI de Onkyo. La conexión de componentes de otros fabricantes puede producir un funcionamiento anómalo.
- Solo reproductor de CD, Sintonizadores y Docks RI son compatibles con RI del amplificador integrado. Con otros componentes como, por ejemplo, grabadoras MD, el RI no funcionará correctamente.
- Es posible que algunos componentes no sean compatibles con las funciones RI. Consulte los manuales proporcionados con su reproductor de CD, Sintonizador o Dock RI de Onkyo.
- El reproductor de CD sólo es compatible con las funciones de encendido automático (Auto Power On) y cambio directo (Direct Change).

Conexión de un giradiscos

Amplificador integrado

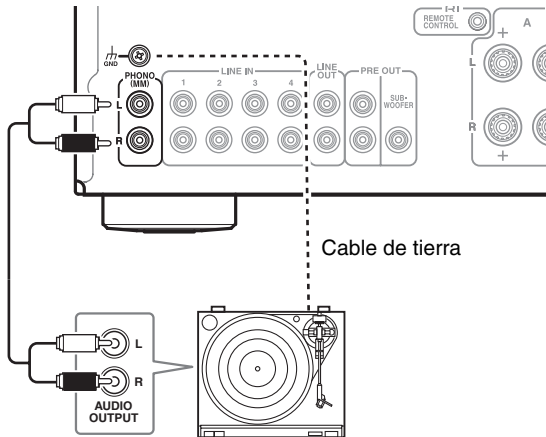

Los jacks de entrada **PHONO** se usan para tocadiscos con portaagujas tipo imán móvil (MM).

Use un cable de audio analógico para conectar los jacks **PHONO L/R** con los jacks de salida de audio analógica del tocadiscos, como se indica en la ilustración.

Nota

- Si el tocadiscos tiene un cable de tierra, conéctelo al terminal **GND**. En algunos tocadiscos, la conexión de un cable de tierra puede provocar un zumbido, en cuyo caso hay que desconectarla.
- Si el tocadiscos tiene un portaagujas de bobina móvil (MC), necesitará un preamplificador fono MC de venta en establecimientos especializados. En ese caso, conecte el tocadiscos a la entrada fono del preamplificador y conecte la salida del preamplificador fono en los jacks **PHONO L/R**.

Conexión de un reproductor de cassetes

Amplificador integrado

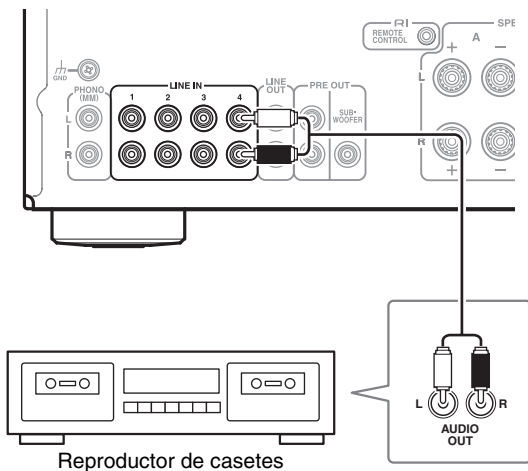

Consejo

- Conecte su reproductor de cassetes en alguna de las siguientes tomas: **LINE IN 1/2/3/4**.

Conexión de un componente de grabación

Importante:

- ¡A menos que disponga del consentimiento completo del titular del copyright, las leyes de copyright prohíben el uso de sus grabaciones para cualquier otro uso que no sea el personal!
- No cambie la entrada del amplificador integrado cuando esté grabando. Si lo hace hará que se grabe el audio del componente seleccionado.

Nota

- Los ajustes de volumen y el uso de la función de silenciamiento no se reflejan en la salida de señal de **LINE OUT**.
- Los ajustes manuales del tono mediante los controladores **BASS -/+**, **TREBLE -/+** y **BALANCE L/R**, la función Direct y la función Phase Matching Bass no se reflejan en la salida de señal de **LINE OUT**.
- Consulte el manual del componente de grabación para obtener instrucciones sobre su uso.

Amplificador integrado

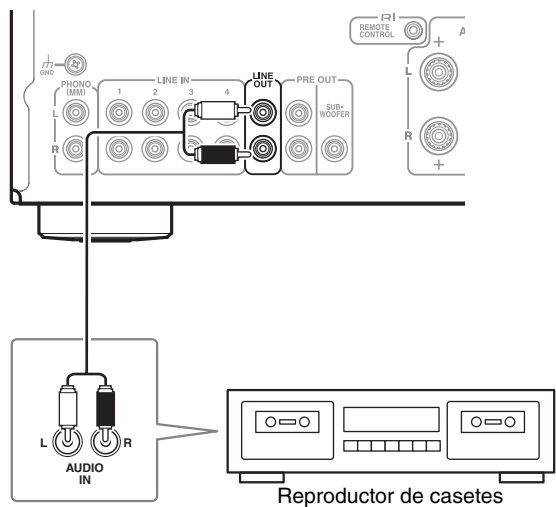

Conexión de un subwoofer con amplificador integrado

Se puede conectar un subwoofer con amplificador integrado para su utilización.

Conecte LINE INPUT del subwoofer con amplificador integrado en PRE OUT: terminal SUBWOOFER del amplificador integrado.

Si el subwoofer no tiene amplificador integrado, conecte la toma de entrada del amplificador con la toma de salida para preamplificador del subwoofer.

Consulte los detalles en el manual que se suministra con el subwoofer.

Amplificador integrado

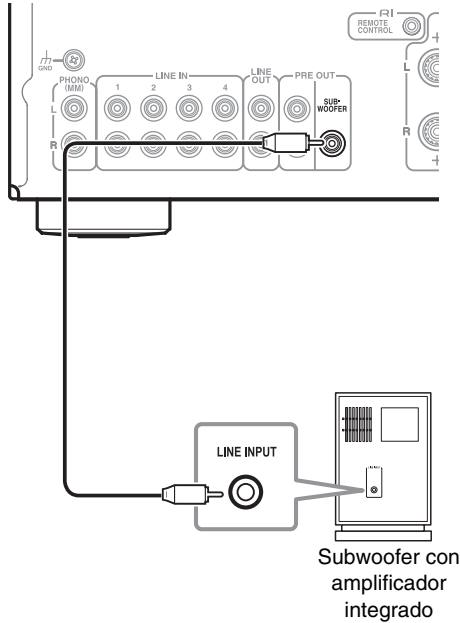

Utilización del amplificador integrado como preamplificador

El amplificador integrado se puede utilizar como preamplificador (modo Pre). Este es un ejemplo de conexión utilizando el amplificador de potencia. (Solo A-9050)

Amplificador integrado

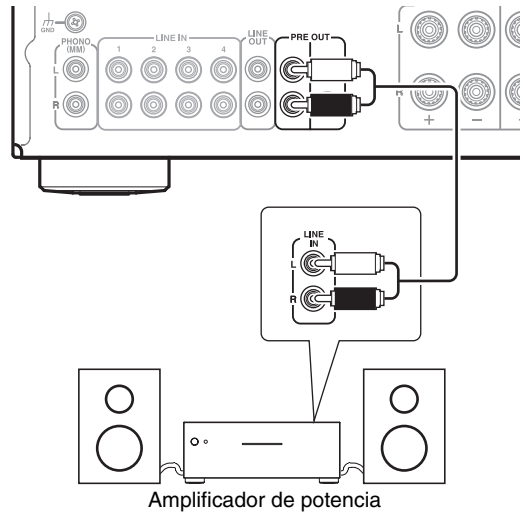

Operaciones básicas

Encendido y apagado del amplificador integrado

Botón  ON/STANDBY

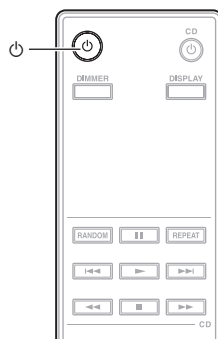
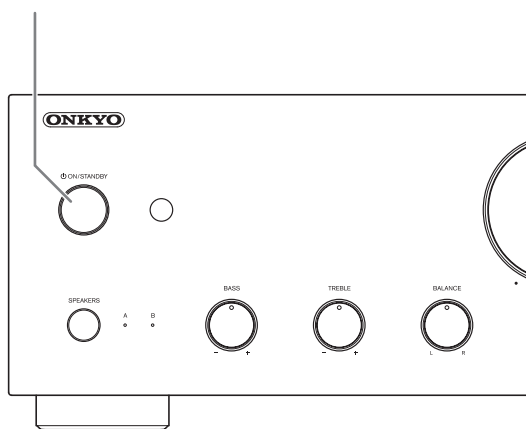

Cómo encender el amplificador integrado

■ Operación con el mando a distancia

1 Pulse .

Los pilotos de SPEAKERS (A/B) y de fuente de entrada parpadean y, después, se encienden brevemente.

■ Operación con el amplificador integrado

1 Pulse ON/STANDBY.

Los pilotos de SPEAKERS (A/B) y de fuente de entrada parpadean y, después, se encienden brevemente.

Consejo

- Tras un tiempo de calentamiento, la temperatura interna del amplificador integrado se estabiliza y el sonido se suaviza.
- El amplificador integrado recuerda el estado en el que se encontraba cuando se apagó la alimentación y vuelve a ese estado.

Apagado del amplificador integrado

■ Operación con el mando a distancia

1 Pulse .

El amplificador integrado entra en el modo de espera y el piloto se apaga.

■ Operación con el amplificador integrado

1 Pulse ON/STANDBY.

El amplificador integrado entra en el modo de espera y el piloto se apaga.

Consejo

- Para obtener información más detallada sobre los ajustes de gestión de energía, consulte “Configuración de la función de modo de espera automático” (→ [página 25](#)).

Selección de Altavoces A y Altavoces B

Puede seleccionar que el sonido se emita desde los altavoces A, los altavoces B o ambos (A+B).

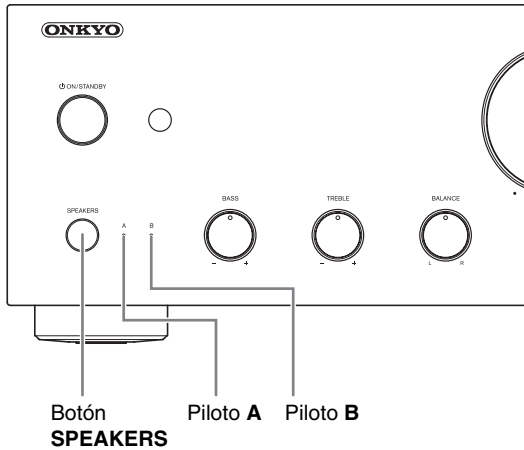

1 Pulse repetidamente **SPEAKERS** en el amplificador integrado.

Se enciende el piloto de los altavoces seleccionados.

Nota

- Mientras los auriculares están conectados, este ajuste está desactivado.
- Cuando este ajuste está en **A + B**, la impedancia de los altavoces está restringida. Para obtener más detalles, consulte “Conexión de los altavoces” (→ **página 12**).

Ajuste del volumen

■ Operación con el mando a distancia

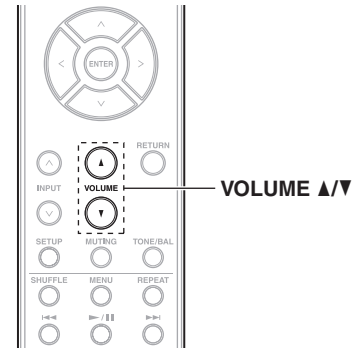

1 Pulse **VOLUME ▲/▼** repetidamente.

■ Operación con el amplificador integrado

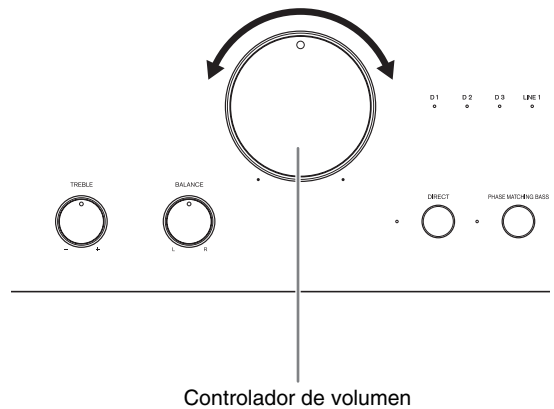

1 Utilice el controlador de volumen.

Consejo

- El nivel predeterminado es “0”.

Selección de la fuente de entrada

Puede alternar entre diferentes fuentes de entrada para seleccionar el componente fuente. Elija una de las siguientes fuentes de entrada:

LINE1, LINE2, LINE3, LINE4, LINE5, PHONO (D1, D2, D3 (solo A-9050))

Se encenderá el piloto de la fuente de entrada correspondiente.

Consejo

- El piloto parpadeará cuando se seleccione **D1, D2** o **D3** y no haya entrada de señal. (Solo A-9050)

Operación con el mando a distancia

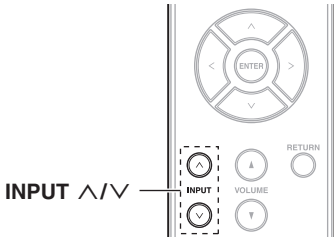

- 1 Pulse **INPUT** \wedge/\vee repetidamente.

Operación con el amplificador integrado

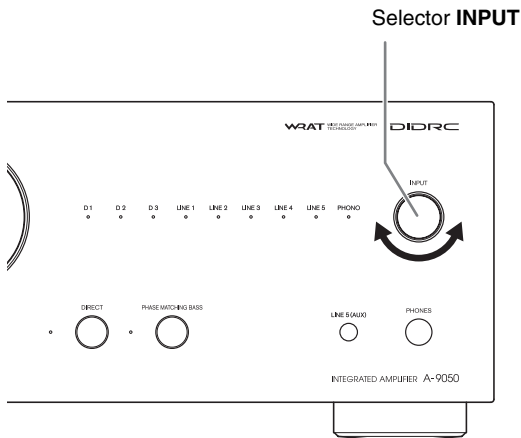

- 1 Utilice el selector **INPUT**.

Uso de la función Direct

Al omitir el circuito de control de tono, la función Direct utiliza el camino más corto para obtener una calidad de sonido mejorada. Asimismo, debido a que el ajuste del balance izquierdo/derecho utiliza un sistema que no afecta a la calidad del sonido, dicho balance puede ajustarse incluso si la función Direct está activada.

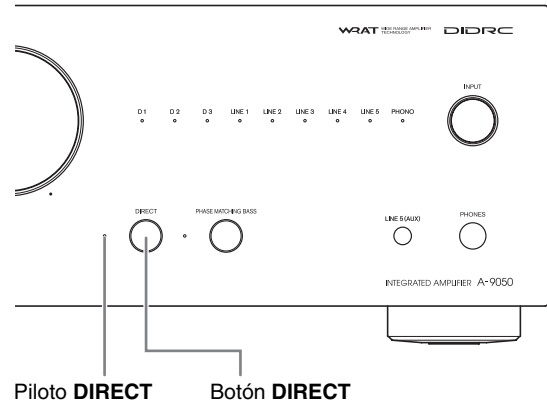

- 1 Pulse el botón **DIRECT**.
Se enciende el LED **DIRECT**.

Uso de la función PHASE MATCHING BASS

Desde las notas graves y cálidas producidas por un violonchelo a las frecuencias profundas de la música electrónica, un buen sistema compacto de audio debe poder proporcionar suficiente resonancia de los sonidos graves.

Aunque los sistemas tradicionales de mejora realzan los sonidos de baja frecuencia, a menudo son propensos a los efectos del cambio de fase que puede abumbar las frecuencias de gama media y enturbiar el sonido. Nuestra tecnología de realce de graves en coincidencia de fases (Phase-Matching Bass Boost) conserva con efectividad la claridad de la gama media, lo que permite que las cuerdas y las voces deslumbren, mientras se mantiene una respuesta de los graves suave y potente en todos los niveles de volumen.

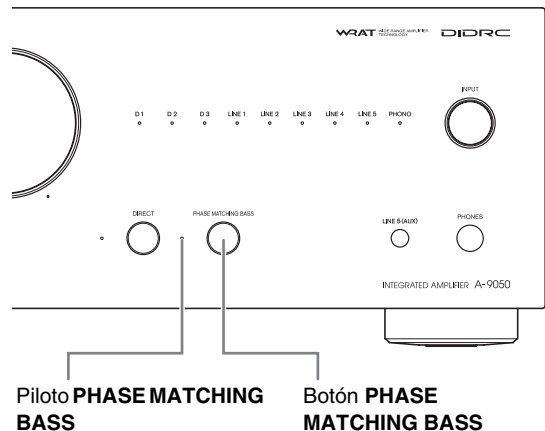

- 1 Pulse el botón **PHASE MATCHING BASS**.

1 Pulse el botón **PHASE MATCHING BASS**.
Se ilumina el LED PHASE MATCHING BASS.

- Cuando la función DIRECT esté activada, desactive la función para utilizar el efecto PHASE MATCHING BASS.

Ajuste de graves, agudos y balance

Puede ajustar respectivamente los graves, los agudos y el balance de salida izquierda/derecha.

Operación con el amplificador integrado

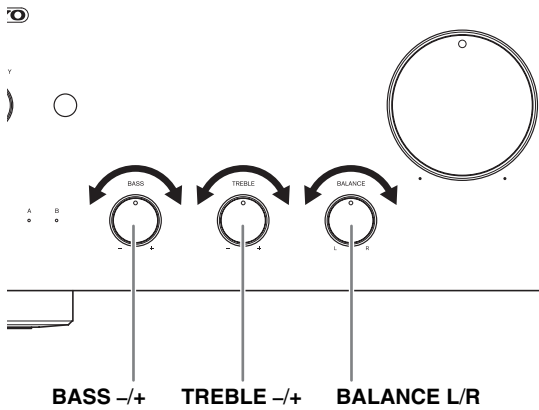

1 Gire los mandos **BASS -/+**, **TREBLE -/+** y **BALANCE L/R**.

Consejo

- Por defecto, los graves, los agudos y el balance se establecen en la posición central.

Nota

- Cuando la función Direct está activada, los controles de graves y agudos están deshabilitados.

Silenciamiento del sonido

Puede silenciar temporalmente la salida del amplificador integrado.

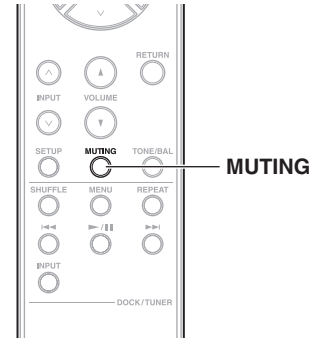

1 Pulse **MUTING**.

Los pilotos **SPEAKERS (A/B)** y **SELECTOR** parpadean.

Para cancelar el silenciamiento del amplificador integrado, pulse otra vez **MUTING**.

Nota

- Con el amplificador integrado silenciado:
 - Ajustar el volumen o poner el amplificador integrado en el modo de espera cancelará el silenciamiento del amplificador integrado.

Utilización de auriculares

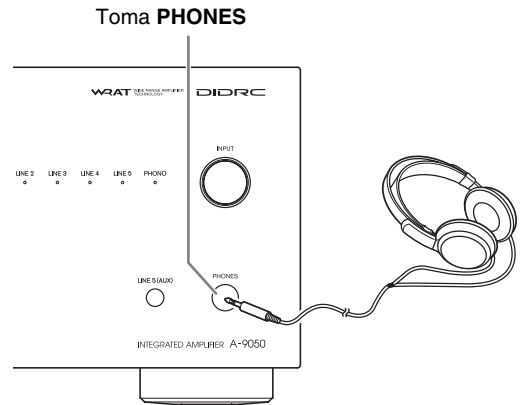

1 Conecte un par de auriculares estéreo con una clavija estándar (1/4 pulg. o 6,3 mm) en la toma **PHONES**.

Cuando se conectan los auriculares, los pilotos **SPEAKERS (A/B)** se apagan.

Puede ajustar el volumen y silenciar el sonido utilizando **VOLUME ▲/▼**.

Con los auriculares conectados, no sale sonido de los altavoces y de los jacks **PRE OUT**.

Nota

- Baje siempre el volumen antes de conectar los auriculares.
- El botón **SPEAKERS** no se puede utilizar cuando los auriculares están conectados.

Configuración personalizada

Configuración de la función de modo de espera automático

Cuando la función de modo de espera automático (Auto Standby) está activada, el amplificador integrado accederá automáticamente al modo de espera automático si no se realiza ninguna operación durante 30 minutos sin entrada de señal de audio.

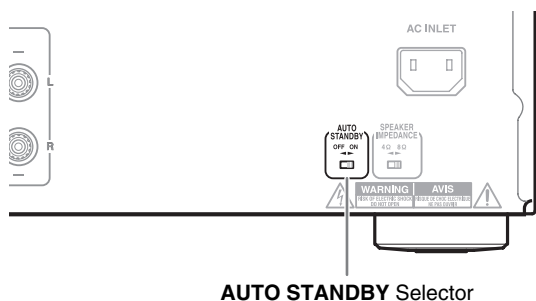

AUTO STANDBY Selector

1 Cambie el selector **AUTO STANDBY** en el panel trasero de la unidad.

- ▶ [ON]
Activa el modo de espera automático.
- ▶ [OFF]
Desactiva el modo de espera automático.

Configuración de la impedancia de los altavoces

Puede ajustar la impedancia de los altavoces que se conectan con la unidad. (Solo A-9050)

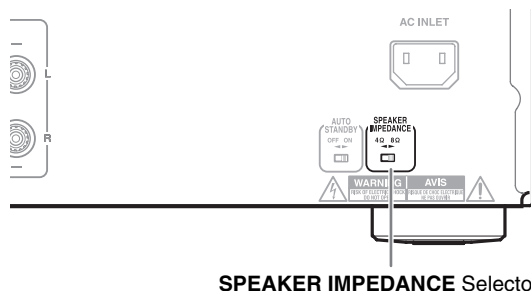

SPEAKER IMPEDANCE Selector

1 Cambie el selector **SPEAKER IMPEDANCE** en el panel trasero de la unidad.

- ▶ [4 Ω o más y menos de 8 Ω]
Establece la impedancia en 4 Ω.
- ▶ [8 Ω o más y 16 Ω o menos]
Establece la impedancia en 8 Ω.

precaución

- Los ajustes no se activarán incluso cuando el selector se cambie al modo de espera automático.
Para cambiar un ajuste, asegúrese de encender la unidad antes de efectuar cualquier cambio.

Resolución de problemas

En primer lugar, compruebe los siguientes puntos.

Como el problema puede deberse a otros componentes conectados, asegúrese de verificarlos cuando consulte sus manuales.

Se pueden encontrar preguntas frecuentes y más procedimientos de funcionamiento de los productos en el sitio web de Onkyo.

<http://www.jp.onkyo.com/support/>

Consejo

Antes de solicitar una reparación

Si el amplificador integrado ya no funciona, algunos problemas se pueden resolver reiniciando el microordenador que hay en el amplificador integrado para volver a poner sus ajustes en la configuración de fábrica.

Antes de solicitar una reparación, siga el siguiente procedimiento antes de reiniciar el microordenador.

Con el amplificador integrado encendido, mantenga pulsado DIRECT y pulse \odot ON/STANDBY.

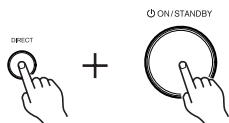

Alimentación

No puede encender el amplificador integrado.

- Asegúrese de que el cable de alimentación esté conectado correctamente en la toma de pared (→ **página 14**).
- Desconecte el cable de alimentación de la toma de pared, espere cinco segundos o más, y vuelva a conectar el cable.

El amplificador integrado se apaga inesperadamente.

- Cuando se active el circuito de protección (debido a un cortocircuito en el altavoz, una sobrecarga o sobreintensidad), el amplificador integrado entrará en el modo de espera. Elimine la fuente del problema y vuelva a encender el amplificador integrado.
- Compruebe que el interruptor de la parte posterior del amplificador integrado está colocado en la configuración correcta. (→ **página 25**)
- Las configuraciones no están habilitadas cuando el interruptor se cambia durante el modo de reposo. Para cambiar un ajuste, asegúrese de encender la unidad antes de efectuar cualquier cambio.

Audio

No hay sonido.

- Asegúrese de que el control del volumen del amplificador integrado no esté ajustado al mínimo (→ **página 22**).
- Asegúrese de haber seleccionado la fuente de entrada correcta (→ **página 23**).
- Asegúrese de que el amplificador integrado no esté silenciado (→ **página 24**).
- Asegúrese de que los altavoces están conectados correctamente (→ **página 12**).
- Compruebe todas las conexiones y corríjalas si es necesario (→ **página 12**).
- Con los auriculares conectados, no sale sonido de los altavoces (→ **página 24**).
- El amplificador integrado no es compatible con formatos digitales que no sean PCM. Introducir un formato digital distinto de PCM causará un nivel de ruido elevado.

La calidad del sonido no es buena.

- Asegúrese de que los cables del altavoz estén conectados con la polaridad correcta (→ **página 12**).
- Asegúrese de que los conectores de audio estén totalmente conectados (→ **página 14**).
- La calidad del sonido se puede ver afectada por campos magnéticos intensos, por ejemplo, los de un televisor. Intente alejar esos dispositivos del amplificador integrado.
- Si tiene algún dispositivo que emite ondas de radio de alta intensidad cerca del amplificador integrado, por ejemplo, un teléfono móvil en uso, el amplificador integrado puede emitir ruidos.

La salida de los auriculares es intermitente o no hay sonido.

- Puede deberse a suciedad en los contactos. Limpie el conector de los auriculares. Consulte el manual de los auriculares para ver cómo se limpian. Además, asegúrese de que el cable no esté roto ni dañado.

Rendimiento del audio

- El rendimiento del audio estará en su mejor nivel cuando el amplificador integrado lleve funcionando entre 10 o 30 minutos y haya tenido tiempo para calentarse.
- El uso de abrazaderas para unir los cables de audio con los de los altavoces o los de potencia puede degradar la calidad del sonido. Evite, por lo tanto, unir dichos cables.
- En función del país, el amplificador integrado puede ser sensible a la polaridad. Si este es el caso, enchufe el cable de alimentación de forma que proporcione sonido de la mejor calidad.

- Instale el amplificador integrado en un estante resistente. Colóquelo de modo que su peso quede repartido uniformemente entre las cuatro patas. No instale el amplificador integrado en un lugar inestable o donde haya vibraciones.
- Enchufe el cable de alimentación en una toma de red de CA.

Dock Onkyo

No hay sonido.

- Asegúrese de que el Dock Onkyo está conectado correctamente con el amplificador integrado.
- Compruebe que no se están reproduciendo contenidos de vídeo.
- Reinicie el iPod.

Otro

- Cuando se activa la función de modo de espera automático (Auto Standby, Asb), la alimentación del Dock Onkyo conectado mediante **RI** también se desconecta automáticamente (→ **página 25**).

No se puede controlar correctamente con el mando a distancia.

- Asegúrese de que el cable **RI** está correctamente conectado con el amplificador integrado. Compruebe que cada dispositivo está correctamente conectado y que el interruptor **RI MODE** está en la posición correcta (→ **página 17**).

Componentes externos

No se oye ningún sonido de un componente conectado.

- Asegúrese de haber seleccionado la fuente de entrada correcta (→ **página 23**).
- Asegúrese de que el cable de audio analógico está conectado correctamente (→ **página 14**).

Cuando el interbloqueo **RI no funciona correctamente**

- Compruebe que cada dispositivo está correctamente conectado y que el interruptor **RI MODE** está en la posición correcta (→ **páginas 15 a 17**).
- Compruebe que el interruptor de la parte posterior del amplificador integrado está colocado en la configuración correcta.
- Las configuraciones no están habilitadas cuando el interruptor se cambia durante el modo de reposo. Para cambiar un ajuste, asegúrese de encender la unidad antes de efectuar cualquier cambio.
- El método de conexión puede variar en función del dispositivo que se vaya a conectar. Consulte la sección de conexiones **RI** del manual del propietario del dispositivo conectado.

El sonido del giradiscos está distorsionado.

- Si el giradiscos tiene un preamplificador fono incorporado, conéctelo con otras entradas analógicas como, por ejemplo, **LINE IN**.
- Si el giradiscos no dispone de un preamplificador fono incorporado, conéctelo con **PHONO** (→ **página 19**).
- Asegúrese de que el cable de conexión a tierra está conectado. Si no lo está, se puede producir un zumbido y un ruido audibles.

Mando a distancia

El mando a distancia no funciona correctamente.

- Asegúrese de que las pilas están instaladas con la polaridad correcta (+/-) (→ **página 7**).
- Cambie ambas pilas por otras nuevas. (No mezcle diferentes tipos de pilas ni pilas nuevas y gastadas.)
- El mando a distancia está demasiado alejado del amplificador integrado o hay un obstáculo entre ellos (→ **página 7**).
- El sensor del mando a distancia del amplificador integrado está recibiendo luz brillante (luz fluorescente de tipo invertidor o luz solar directa).
- El amplificador integrado está situado detrás de las puertas de cristal de un armario o estante.

Onkyo no se hace responsable de los daños (tales como las tarifas de alquiler de CD) provocados por grabaciones incorrectas debidas al mal funcionamiento de la unidad. Antes de grabar datos importantes, asegúrese de que el material se grabará correctamente.

El amplificador integrado contiene un microordenador para el procesamiento de señales y funciones de control. En ocasiones muy poco frecuentes, las interferencias graves, el ruido de una fuente externa o la electricidad estática puede provocar que se bloquee. En el caso poco probable de que esto suceda, desconecte el cable de alimentación, espere como mínimo 5 segundos y conéctelo de nuevo.

Antes de desconectar el cable de alimentación de la toma de pared, ajuste el amplificador integrado en el modo de reposo.

Si el aparato está demasiado caliente al tacto en el estado de reposo, es necesario mejorar la ventilación.

Especificaciones

	A-9050	A-9030
Potencia nominal de salida	(Norteamérica) (FTC) Potencia continua mínima de 75 vatios por canal, cargas de 8 ohms, 2 canales activos de 1 kHz con una distorsión armónica total máxima del 0,08 % (FTC) Potencia continua mínima de 65 vatios por canal, cargas de 4 ohms, 2 canales activos de 1 kHz con una distorsión armónica total máxima del 0,08 % (Europa) (IEC) 2 canales × 75 vatios a 8 ohms, 1 kHz, 2 canales activos de 0,08 %	(IEC) 2 canales × 65 vatios a 8 ohms, 1 kHz, 2 canales activos de 0,08 %
Máxima potencia de salida efectiva		(Asia) (JEITA) 2 canales × 80 vatios a 4 ohms, 1 kHz, 2 canales activos
THD+N (Distorsión armónica total + ruido)	0,08 % (Potencia nominal de salida)	0,08 % (Potencia nominal de salida)
Factor de amortiguación	60 (frontal, 1 kHz, 8 Ω)	60 (frontal, 1 kHz, 8 Ω)
Impedancia y sensibilidad de entrada (desbalanceo)	175 mV/33 kΩ (LINE) 4,8 mV/47 kΩ (PHONO MM)	175 mV/33 kΩ (LINE) 4,8 mV/47 kΩ (PHONO MM)
Impedancia y nivel de salida de RCA nominal	0,175 V/2,2 kilovatios (REC OUT)	0,175 V/2,2 kilovatios (REC OUT)
Sobrecarga de fono	100 mV (MM 1 kHz 0,5 %)	100 mV (MM 1 kHz 0,5 %)
Respuesta de frecuencia	10 Hz - 100 kHz/+1 dB, -3 dB (LINE1)	10 Hz - 100 kHz/+1 dB, -3 dB (LINE1)
Características de control de tono	+14 dB, -14 dB, 100 Hz (BASS) +14 dB, -14 dB, 10 kHz (TREBLE) +0 dB, -14 dB (BALANCE) +8 dB, 80 Hz (PM.BASS)	+14 dB, -14 dB, 100 Hz (BASS) +14 dB, -14 dB, 10 kHz (TREBLE) +0 dB, -14 dB (BALANCE) +8 dB, 80 Hz (PM.BASS)
Relación señal-ruido	110 dB (LINE, IHF-A) 80 dB (PHONO MM, IHF-A)	105 dB (LINE, IHF-A) 80 dB (PHONO MM, IHF-A)
Impedancia de los altavoces	4 Ω - 16 Ω	4 Ω - 16 Ω
Fuente de alimentación	(Norteamérica) 120 V CA, 60 Hz (Europa) 230 V CA, 50 Hz	(Europa) 230 V CA, 50 Hz (Asia) 220 V CA, 50 Hz
Consumo de corriente	160 W	(Europa) 135 W (Asia) 125 W
Consumo de energía sin sonido	(Norteamérica) 45 W (Europa) 50 W	35 W
Consumo de energía en modo de espera	(Norteamérica) 0,2 W (Europa) 0,3 W	0,3 W
Dimensiones (An × Al × Pr)	435 mm × 139 mm × 330,3 mm 17-1/8" × 5-1/2" × 13-15/16"	435 mm × 139 mm × 330,3 mm 17-1/8" × 5-1/2" × 13"
Peso	8,2 kg (18,1 lbs)	7,4 kg (16,3 lbs)
■ Entradas de audio		
Entradas digitales	1 (Óptica trasera) 2 (Coaxial trasera)	
Entradas estéreo analógicas	LINE1, LINE2, LINE3, LINE4, LINE5, PHONO	LINE1, LINE2, LINE3, LINE4, LINE5, PHONO
■ Salidas de audio		
Salidas analógicas estéreo	LINE OUT, PRE OUT	LINE OUT
Salidas previas del subwoofer	1	1
Salidas de altavoz	SP-A, B	SP-A, B
Auriculares	1 (6,3 ø)	1 (6,3 ø)
■ Otros		
RI	1	1

Las especificaciones y características pueden cambiar sin previo aviso.

MEMO

MEMO



MEMO

ONKYO

Onkyo Corporation

2-1, Nisshin-cho, Neyagawa-shi, OSAKA 572-8540, JAPAN
<http://www.onkyo.com/>

The Americas

Onkyo U.S.A. Corporation

18 Park Way, Upper Saddle River, N.J. 07458, U.S.A.
For Dealer, Service, Order and all other Business Inquiries:
Tel: 201-785-2600 Fax: 201-785-2650
<http://www.us.onkyo.com/>

For Product Support Team Only:

1-800-229-1687
<http://www.us.onkyo.com/>

Europe

Onkyo Europe Electronics GmbH

Liegnitzerstrasse 6, 82194 Groebenzell, GERMANY
Tel: +49-8142-4401-0 Fax: +49-8142-4208-213
<http://www.eu.onkyo.com/>

Onkyo Europe Electronics GmbH (UK Branch)

Meridien House, Ground floor, 69 - 71 Clarendon Road, Watford, Hertfordshire, WD17 1DS, United Kingdom
Tel: +44 (0)8712-00-19-96 Fax: +44 (0)8712-00-19-95

China

Onkyo China Limited (Hong Kong)

Unit 1033, 10/F, Star House, No 3, Salisbury Road, Tsim Sha Tsui Kowloon, Hong Kong.
Tel: 852-2429-3118 Fax: 852-2428-9039
<http://www.hk.onkyo.com/>

Onkyo China PRC (Mainland)

1301, 555 Tower, No.555 West NanJing Road, Jing'an District, Shanghai, China 200041,
Tel: 86-21-52131366 Fax: 86-21-52130396
<http://www.cn.onkyo.com/>

Asia, Oceania, Middle East, Africa

Please contact an Onkyo distributor referring to Onkyo SUPPORT site.
<http://www.intl.onkyo.com/support/>

The above-mentioned information is subject to change without prior notice.
Visit the Onkyo web site for the latest update.

C1306-3

SN 29401271B

(C) Copyright 2013 Onkyo Corporation Japan. All rights reserved.



* 2 9 4 0 1 2 7 1 B *