

# TELEFUNKEN

**FR** Lave-vaisselle / Instructions pour l'installation et l'emploi

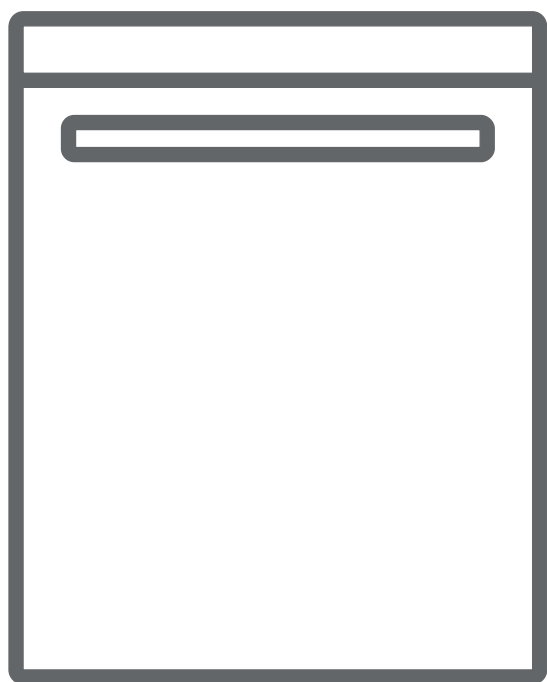

**LV10S49W / LV10S49S**

## TABLE DES MATIERES

• Caractéristiques techniques.....	4
• Conformité aux normes et données d'essai .....	4
<b>Informations et recommandations de sécurité.....</b>	<b>5</b>
• Recyclage.....	6
• Informations de sécurité.....	6
• Recommandations.....	10
• Ne pas laver en machine.....	10
<b>Installation du lave vaisselle.....</b>	<b>11</b>
• Positionnement du lave vaisselle.....	11
• Raccordement d'eau.....	12
• Tuyau d'arrivée d'eau.....	13
• Tuyau de vidange.....	14
• Raccordement électrique.....	16
• Avant la première utilisation du lave vaisselle.....	17
<b>Préparation du lave vaisselle à l'emploi.....</b>	<b>17</b>
• Importance de la quantité de calcaire dans l'eau .....	17
• Remplissage du compartiment à sel.....	17
• Languette de contrôle.....	18
• Réglage de la dureté de l'eau.....	18
• Détergent.....	19
• Remplissage du compartiment à détergent.....	19
• Détergents combinés.....	19
• Remplissage du compartiment à produit de rinçage et réglage du doseur.....	19

<b>Chargement du lave-vaisselle.....</b>	<b>22</b>
• Panier Supérieur.....	22
• Autres chargements des paniers .....	23
<b>Description des programmes.....</b>	<b>25</b>
• Contenu des programmes.....	25
<b>Mise sous tension et choix d'un programme.....</b>	<b>27</b>
• Mise du lave vaisselle sous tension.....	27
• Contrôle du déroulement du programme.....	27
• Modifier un programme.....	28
• Modifier un programme avec remise à zéro.....	28
• Mise du lave vaisselle hors tension.....	28
<b>Entretien et nettoyage.....</b>	<b>30</b>
• Filtres.....	30
• Bras de lavage.....	30
• Filtre du tuyau d'arrivée d'eau.....	30
<b>Codes de dysfonctionnement et que faire en cas de panne.....</b>	<b>32</b>

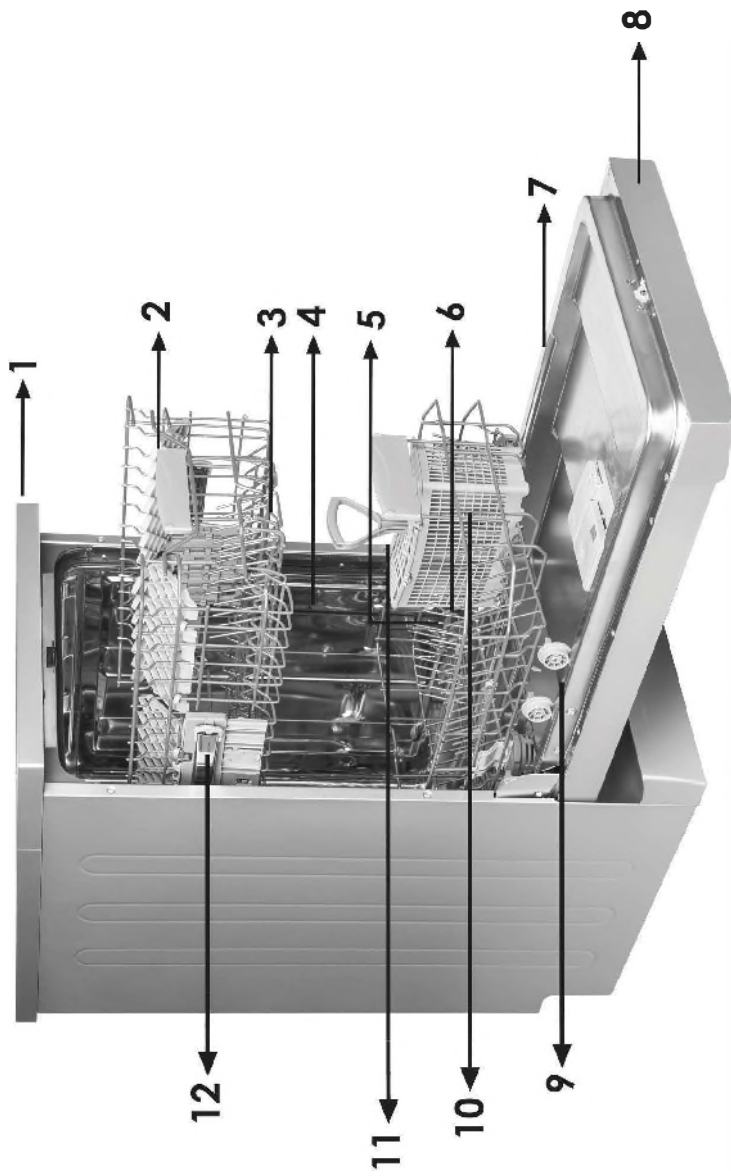

1. Panier supérieur avec grilles
2. Bras de lavage supérieur
3. Panier inférieur
4. Bras de lavage inférieur
5. Filtres
6. Plaque signalétique
7. Panneau de commande
8. Distributeur de produits de lavage et de rinçage
9. Panier à couverts
10. Bac à sel
11. Verrou de sécurité du panier supérieur
12. Le panier à couverts supérieur



13

**Séchage avec ventilateur:** Ce système permet de sécher efficacement vos vaisselles.

## Caractéristiques techniques

Capacité	10 couverts
Hauteur	850 mm
Hauteur (sans plan de travail)	820 mm
Largeur	450 mm
Profondeur	598 mm
Poids net	40 kg
Alimentation électrique	220-240 V-50 Hz
Puissance totale	1900 W
Puissance de chauffage	1800 W
Puissance de la pompe	100 W
Puissance de la pompe de vidange	30 W
Pression au robinet d'arrivée d'eau	0,03 MPa (0,3 bar)-1 MPa (10 bar)
Intensité	10 A

Le fabricant se réserve le droit de modifier la conception et les caractéristiques techniques.

## **Déclaration de conformité CE**

Nos produits sont conformes aux directives, aux décisions, aux réglementations européennes et aux normes en vigueur.

**Note importante à l'attention de l'utilisateur :** Pour obtenir la version électronique de la présente notice d'utilisation, envoyer un e-mail à l'adresse suivante :

**"dishwasher@standardtest.info".**

Veiller à y inclure le nom du modèle et le numéro de série (20 chiffres) qui figurent sur la porte de l'appareil.

# INFORMATIONS ET RECOMMANDATIONS DE SÉCURITÉ

## Recyclage

- Certains composants et l'emballage de votre lave-vaisselle sont fabriqués à partir de matériaux recyclables.
- Les éléments en matière plastique portent les inscriptions internationales : (>PE< , >PS< , >POM<, >PP<, )
- Les éléments en carton sont fabriqués à partir de papier recyclé et doivent être déposés dans les bacs de tri sélectif prévus à cet effet.
- Ne pas placer ces matériaux dans les bacs à déchets. Les déposer dans un centre de recyclage.
- Contacter les centres concernés ou votre mairie pour obtenir des informations sur les méthodes et points de mise au rebut.

## Informations de sécurité

### *Dès réception de votre appareil*

- Contrôler l'emballage de la machine avant son installation ainsi que la surface externe de cette dernière une fois l'emballage retiré. Ne pas utiliser la machine si celle-ci semble endommagée ; En cas de doute veuillez contacter le service après-vente agréé.
- Déballez les matériaux d'emballage comme indiqué et mettez-les au rebut conformément aux exigences locales.

### *Points importants pendant l'installation du lave-vaisselle*

- Installez votre lave-vaisselle de niveau dans un endroit adéquat, ne posant aucun risque pour la sécurité.
- Procédez à l'installation et au raccordement de votre lave-vaisselle en suivant les instructions.

- La machine doit être installée par un technicien qualifié. L'installation par toute autre personne est susceptible de rendre votre garantie caduque.
- Veiller à n'utiliser que des pièces détachées d'origine.
- Avant l'installation, vérifiez que le lave-vaisselle est débranché.
- Vérifiez que votre prise électrique est conforme aux normes en vigueur.
  
- Les caractéristiques électriques de votre prise et de votre installation électrique doivent correspondre aux valeurs indiquées sur la plaque signalétique.
- Très important : vérifiez que le lave-vaisselle n'est pas posé sur le câble d'alimentation.
  
- L'appareil doit être raccordé au réseau de distribution d'eau en utilisant les ensembles de raccordement neufs fournis avec l'appareil, il convient de ne pas réutiliser des ensembles de raccordement usagés.
- Les ouvertures de ventilation ne doivent pas être obstruées par un tapis.
  
- Ne branchez jamais le lave-vaisselle au moyen d'une rallonge électrique ou d'une prise multiple. La prise doit être facilement accessible une fois le lave-vaisselle installé.
- Après avoir installé le lave-vaisselle sur un emplacement adéquat, faites-le fonctionner à vide lors de la première utilisation.

### **Usage Quotidien**

- Cet appareil est destiné à un usage exclusivement domestique. Son utilisation à des fins commerciales rend



votre garantie caduque.

- Ne montez pas, ne vous asseyez pas ou ne placez pas de charge sur la porte ouverte du lave-vaisselle : il pourrait se renverser.
- Ne placez jamais dans le distributeur de détergent et de produit de lavage de votre lave-vaisselle d'autres produits que ceux spécialement conçus pour le lavage en machine. À défaut, notre société ne saurait être tenue responsable de tout dommage que pourrait subir votre lave-vaisselle.
- L'eau contenue dans la cuve de lavage du lave-vaisselle n'est pas potable. Ne la buvez pas.
- Attention danger d'explosion, ne placez aucun dissolvant chimique ou solvant dans le lave-vaisselle ou à proximité de celui-ci.
- Vérifiez que les objets de plastique résistent à la chaleur avant de les laver en lave-vaisselle.
- Cet appareil peut être utilisé par des enfants âgés d'au moins 8 ans et des personnes avec des capacités physiques, sensorielles ou mentales réduites ou sans expérience ni connaissances, s'ils sont supervisés, ont reçu des instructions relatives à l'utilisation sécurisée de l'appareil et comprennent les dangers y associés. Ne permettez pas à de jeunes enfants de jouer avec l'appareil. Le nettoyage et l'entretien par l'utilisateur ne doivent être effectués par des enfants lorsqu'ils bénéficient d'une supervision.
- Seuls les objets adaptés au lavage en machine doivent être introduits dans la machine. En outre, ne dépassez pas la capacité de chargement des paniers. À défaut, notre société ne saurait être tenue responsable de toute rayure ou de toute formation de rouille sur la paroi interne de votre lave-vaisselle

causée par des mouvements du panier.

- A cause, notamment, d'un débordement d'eau chaude possible, n'ouvrez jamais la porte du lave-vaisselle en aucune circonstance pendant le fonctionnement. Un dispositif de sécurité met le lave-vaisselle à l'arrêt en cas d'ouverture de la porte.

- La porte ne doit pas être laissée en position ouverte dans la mesure où cela pourrait présenter un danger de basculement.

- **MISE EN GARDE** : Les couteaux et les autres ustensiles pointus doivent être placés dans le panier pointe vers le bas ou en position horizontale.

Si le câble d'alimentation est endommagé, il doit être remplacé par le fabricant, son service après-vente ou des personnes de qualification similaire afin d'éviter un danger.

- Si l'option Eco est activé, la porte s'ouvrira à la fin du programme. Ne forcez pas sur la porte lors de la fermeture pour éviter d'endommager le mécanisme de la porte automatique pendant 1 minute (uniquement pour les modèles disposant de l'option d'ouverture de porte automatique). Pour un séchage optimal, laissez la porte ouverte pendant 20 minutes.

- Avertissement : Évitez de vous tenir devant la porte lorsque que le signal sonore d'ouverture automatique retentit.

### **Pour la sécurité des enfants**

- Après le déballage du lave-vaisselle, veillez à tenir les matériaux d'emballage hors de portée des enfants.

- Ne laissez pas les enfants jouer avec ou mettre en marche le lave-vaisselle.

- Rangez les détergents et produits de rinçage hors de portée des enfants.

- Tenir les enfants à l'écart du lave-vaisselle lorsqu'il est ouvert : il peut contenir des résidus de substances de nettoyage.
- Veillez à ce que votre ancien lave-vaisselle ne pose aucun risque pour les enfants. Il est arrivé que des enfants s'enferment à l'intérieur de lave-vaisselles usagés. Pour prévenir cette situation, brisez le système de verrouillage du lave-vaisselle et coupez le câble d'alimentation avant sa mise au rebut.

### **En cas de dysfonctionnement**

- Tout défaut de fonctionnement du lave-vaisselle doit impérativement être réparé par une personne qualifiée. Toute réparation réalisée par une personne autre qu'un technicien de service après-vente agréé entraînera l'annulation de la garantie.
- Avant d'effectuer toute réparation sur le lave-vaisselle, prenez soin de la débrancher du réseau électrique. Coupez l'alimentation électrique au tableau principal ou débranchez la prise du lave-vaisselle. Ne pas tirer sur le câble. Prenez soin de fermer l'arrivée d'eau.

### **Recommandations**

- Pour économiser de l'eau et de l'énergie, Retirez le surplus d'aliments avant de mettre la vaisselle dans la machine. Lancez votre cycle de lavage après l'avoir entièrement chargée.
- N'utilisez le prélavage que si nécessaire.
- Veillez à installer les objets creux tels que les bols, verres et pots de manière à ce qu'ils soient tournés vers le bas.
- Il est conseillé de ne pas surcharger le lave-vaisselle et de ne pas laver en machine la vaisselle non-autorisée.

### **Ne pas laver en lave-vaisselle :**

- Cendres de cigarettes, restes de bougie, cirage, substances chimiques, matériaux à base d'alliages ferreux.
- Fourchettes, cuillères et couteaux à manche de bois, de corne ou d'ivoire ou incrusté de nacre ; objets collés, peinture, articles maculés de produits chimiques abrasifs, acides ou basiques.
- Objets de plastique ne résistant pas à la chaleur, récipients de cuivre ou étamés.
- Objets d'aluminium et d'argent (ils peuvent se décolorer ou se ternir).
- Certains verres fragiles, les porcelaines ornées de motifs décoratifs imprimés, qui s'estompent même après le premier lavage, certains articles de cristal, qui perdent leur transparence avec le temps, les couverts collés ne résistant pas à la chaleur, les verres de cristal au plomb 25-30 %, les planches à découper, les articles fabriqués avec de la fibre synthétique.
- Les articles absorbants, tels que les éponges ou les torchons ne sont pas lavables en lave-vaisselle.

**Attention** : Prenez soin d'acheter des articles lavables en lave-vaisselle à partir d'aujourd'hui.

## **INSTALLATION DU LAVE-VAISSELLE**

### **Positionnement du lave-vaisselle**

Pour installer votre lave-vaisselle, prenez soin de choisir un endroit où vous pourrez facilement charger et décharger votre vaisselle.

N'installez pas votre lave-vaisselle dans un lieu où la température ambiante peut descendre sous les 5 °C. Des

températures négatives risquent de dégrader les tuyaux ou d'entraîner le dysfonctionnement de la carte électronique.

Avant de le positionner, sortez le lave-vaisselle de son emballage en respectant les avertissements apposés sur celui-ci.

Positionnez le lave-vaisselle à proximité d'une arrivée et évacuation d'eau. Vous devez installer votre lave-vaisselle de manière à ne pas modifier les raccords une fois ceux-ci effectués.

Ne saisissez pas le lave-vaisselle par la porte ou par le panneau de commande pour la déplacer.

Prenez soin de laisser un espace autour du lave-vaisselle de manière à pouvoir le déplacer facilement pendant le nettoyage.

Prenez soin de ne pas coincer les tuyaux d'arrivée d'eau et de vidange en positionnant le lave-vaisselle.

Prenez soin de ne pas coincer le câble électrique sous le lave-vaisselle.

Réglez les pieds du lave-vaisselle manière à ce qu'il soit à niveau et bien stable. Le bon positionnement du lave-vaisselle est essentiel pour une bonne ouverture et fermeture de la porte.

Si la porte de votre lave-vaisselle ne se ferme pas correctement, vérifiez que le lave-vaisselle est à niveau et stable sur le sol ; dans le cas contraire, positionnez le lave-vaisselle de manière stable en agissant sur les pieds réglables.



## Raccordement d'eau

Vérifiez que l'arrivée d'eau convienne à l'installation d'un lave-vaisselle. Nous vous recommandons d'installer un filtre après votre compteur d'eau, de manière à éviter que des résidus (sable, argile, rouille, etc.) éventuels transportés dans le réseau d'eau ou dans l'installation de plomberie intérieure cause tout dommage au lave-vaisselle et à prévenir tous désagréments tels que le jaunissement de la vaisselle ou la formation de dépôts après le lavage.

## Tuyau d'arrivée d'eau

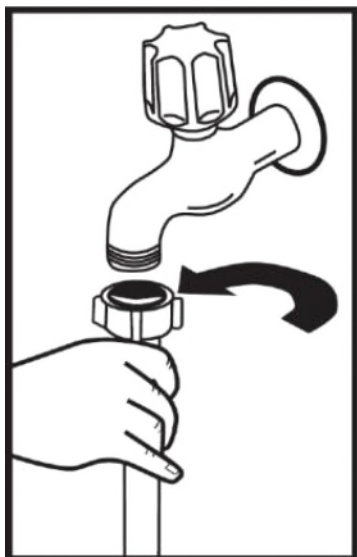

L'appareil doit être raccordé au réseau de distribution d'eau en utilisant les ensembles de raccordement neufs fournis avec l'appareil, il convient de ne pas réutiliser des ensembles de raccordement usagés. Avant de raccorder le tuyau d'arrivée d'eau neuf ou longtemps inutilisé à votre lave-vaisselle, faites couler de l'eau dans celui-ci pendant un moment. Raccorder à la main le tuyau d'arrivée d'eau directement au robinet d'arrivée. La pression au robinet doit être au minimum de 0,03 Mpa et au maximum de 1 Mpa. Si la pression d'eau est supérieure à 1 Mpa, installez un dispositif réducteur de pression entre le robinet et le tuyau.

Une fois les raccords effectués, ouvrez totalement votre robinet et vérifiez l'étanchéité. Pour votre sécurité, prenez soin de toujours fermer le robinet d'arrivée après la fin de chaque programme.

Prenez en compte le marquage sur le tuyau d'arrivée d'eau !

Si il est indiqué 25 °C sur le tuyau, la température de l'eau doit être au maximum de 25 °C (eau froide).

Pour tous les autres modèles :Eau froide de préférence ; eau chaude avec une température maximum de 60°C.

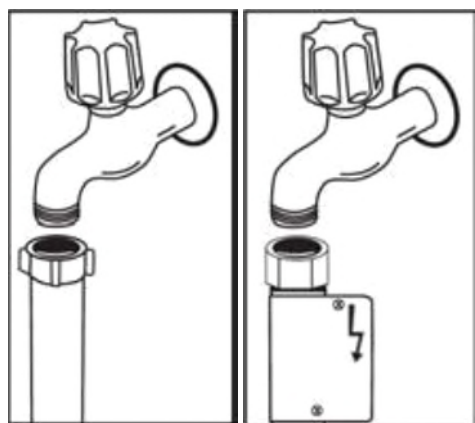

**NB** : Certains modèles utilisent un système Aquastop. Si votre lave-vaisselle est équipé de cette option, il y a du courant avec une tension dangereuse. Ne coupez jamais l'embout Aquastop et veillez à ce qu'il ne soit pas plié ou tordu.

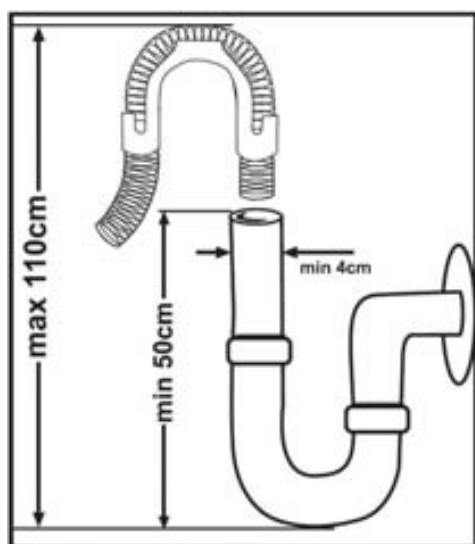

### Tuyau de vidange

On peut raccorder le tuyau de vidange, soit directement à une vidange fixe, soit au raccord spécial sous l'évier. Au moyen d'un tuyau coudé spécial (si disponible), on peut vidanger la lave-vaisselle directement dans l'évier en accrochant le tuyau coudé au bord de l'évier. Ce raccordement doit se trouver à au moins 50 cm et au plus 110 cm du niveau du sol.

**Avertissement** : Il ne faut pas modifier la longueur du tuyau de vidange , car l'appareil ne pourra pas vidanger pas correctement. Dans ce cas, notre société déclinera toute responsabilité.

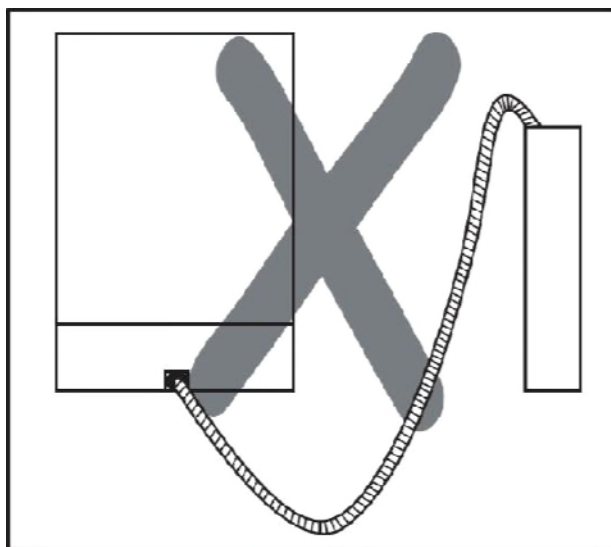
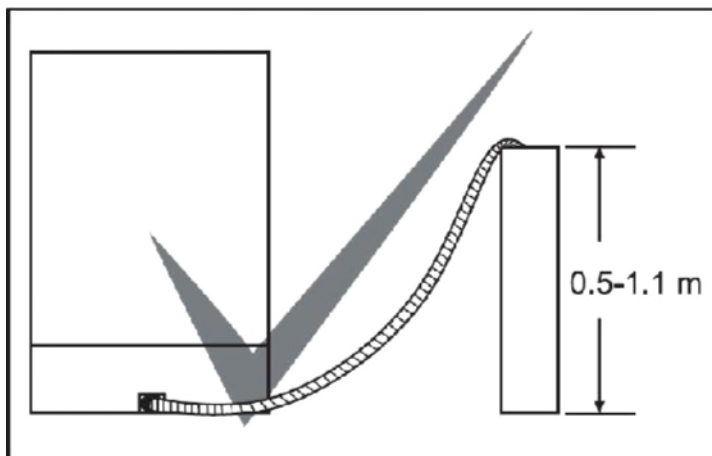



## **Raccordement électrique**

**AVERTISSEMENT** : L'appareil doit être branché à la terre.

Avant le branchement sur le secteur, vérifier si la tension nominale de l'appareil (marquée sur la plaque signalétique de l'appareil) correspond à la tension de l'alimentation électrique. Le prise d'alimentation électrique doit elle aussi être capable de supporter la puissance nominale de l'appareil (également mentionnée sur la plaque signalétique de l'appareil). En cas de doute veuillez faire appel à un électricien qualifié, le produit doit être installé conformément aux instructions de cette notice et conformément aux normes en vigueur. En cas de non-respect le fabricant ne peut être tenue responsable.

Cet appareil est conçu pour utiliser une alimentation de 220 à 240V. Si votre alimentation est différente, contacter un professionnel agréé ou un électricien qualifié.

Utiliser en permanence le câble d'alimentation et la fiche fournis avec l'appareil.

À basse tension, l'efficacité de votre lave-vaisselle est inférieure.

Si le câble d'alimentation est endommagé, il doit être remplacé par le fabricant, son service après-vente ou une personne de qualification similaire, afin d'éviter un danger. Dans le cas contraire, des accidents peuvent se produire.

Pour des raisons de sécurité, assurez-vous de toujours débrancher la prise à la fin du programme.

Afin d'éviter une électrocution, éviter de débrancher l'appareil lorsque vos mains sont mouillées

Débranchez toujours votre lave-vaisselle par la fiche. Ne jamais tirer sur le câble d'alimentation.

## AVANT D'UTILISER L'APPAREIL

**Préparation de votre lave-vaisselle pour la première utilisation** Assurez-vous que les spécifications électriques et d'approvisionnement en eau correspondent aux valeurs indiquées par les instructions d'installation de l'appareil.

- Retirez tous les matériaux d'emballage à l'intérieur de l'appareil.
- Réglez le niveau de l'adoucisseur d'eau.
- Remplissez le compartiment de liquide de rinçage.

### Utilisation du sel (SI DISPONIBLE)

Pour bien fonctionner, le lave-vaisselle a besoin d'une eau douce, c'est-à-dire moins calcaire. Dans le cas contraire, des résidus de calcaire blanc resteront sur la vaisselle et sur les équipements intérieurs. Cela aura alors une incidence négative sur les performances de lavage, de séchage et de brillance de votre appareil. Lorsque l'eau s'écoule dans l'adoucisseur, les ions formant l'hydrométrie sont éliminés de l'eau ; elle atteint ainsi la douceur nécessaire pour un résultat de lavage optimal. En fonction du taux d'hydrométrie du flux d'hydraulique entrant, ces ions durcissant l'eau s'accumulent rapidement dans l'adoucisseur. L'adoucisseur d'eau doit être rafraîchi de sorte qu'il conserve les mêmes performances au cours du prochain cycle de lavage. À cet effet, veuillez utiliser du sel pour lave-vaisselle.

Veuillez utiliser uniquement du sel spécial pour lave-vaisselle afin d'adoucir l'eau de la machine. N'utilisez pas de sel de table ou en poudre qui est facilement soluble dans l'eau. L'utilisation de tout autre type de sel peut abîmer votre machine.

### Remplissage du compartiment de sel (SI DISPONIBLE)

Pour ajouter du sel adoucissant, ouvrez le couvercle du compartiment de sel en le tournant dans le sens horaire. (1) (2) À la première utilisation, mettez 1 kg de sel et de l'eau (3) dans le compartiment jusqu'à ce qu'il déborde presque. Si possible, utilisez

l'entonnoir (4) pour un remplissage plus facile. Remplacez le couvercle et fermez-le. Après tous les 20 à 30 cycles, ajoutez du sel dans votre appareil jusqu'à en faire le plein (environ 1 kg).

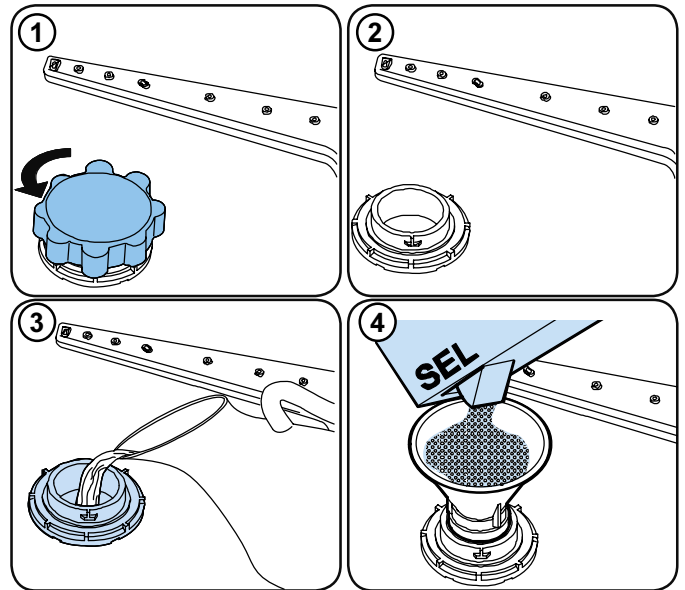







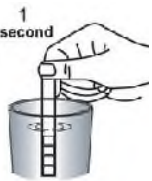
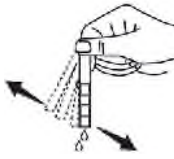

**Ajoutez du sel dans le compartiment de sel uniquement lors de la première utilisation.**

Utilisez le sel adoucissant fabriqué spécialement pour une utilisation dans les lave-vaisselle.

Lorsque vous démarrez votre lave-vaisselle, le compartiment de sel se remplit d'eau. Par conséquent, veuillez introduire le sel adoucissant dans l'appareil avant de le démarrer.

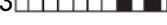
Si vous ne démarrez pas votre appareil immédiatement après que le sel adoucissant a débordé, exécutez un court programme de lavage afin de le protéger contre la corrosion.

## Bandelette d'analyse

Faites couler l'eau du robinet (1 min.)	Gardez la bandelette dans l'eau (1 sec)	Secouez la bandelette.	Patientez (1 min.)	Réglez le niveau de dureté de votre appareil.
				1  2  3  4  5  6 

**REMARQUE :** Le niveau est défini par défaut sur 3. Si l'eau utilisée provient du puits ou possède un niveau de dureté supérieur à 90 dF, nous vous recommandons d'utiliser un filtre ou des dispositifs de raffinement.

### Tableau de dureté de l'eau

Dureté de l'eau	Degré allemand de dureté dH	Degré français de dureté fH	Degré anglais de dureté TH	Indicateur de la dureté de l'eau
1	0-5	0-9	0-6	Le voyant Lavage est allumé.
2	6-1	10-20	7-1	Le voyant FIN est allumé.
3	12-1	21-30	15-2	Le voyant Départ/Pause est allumé.
4	18-22	31-40	22-28	Les voyants Lavage + Fin sont allumés.
5	23-31	41-55	29-39	Les voyants Lavage + Départ/Pause sont allumés.
6.	32-50	56-90	40-63	Les voyants Fin + Départ/Pause sont allumés.

### Système de l'adoucisseur d'eau

Le lave-vaisselle est équipé d'un adoucisseur d'eau qui réduit la dureté de l'alimentation en eau principale. Pour connaître le niveau de dureté de l'eau du robinet, contactez votre compagnie de distribution d'eau ou utilisez la bandelette d'analyse (si disponible).

#### Réglages

- Appuyez sur le bouton de Marche / Arrêt (4) et mettez-le en position d'arrêt (1).
- Appuyez sur le bouton Départ / Pause (3) et maintenez-le enfoncé.
- Appuyez sur le bouton de Marche / Arrêt (4) et mettez-le en position 2 en le faisant tourner dans le sens horaire (à droite) étape 1.
- Maintenez enfoncé la touche Départ / Pause (3) jusqu'à ce que toutes les lumières clignotent et que l'indicateur "de dureté de l'eau" prédéfini sur votre machine s'affiche à l'écran, (voir tableau de réglage de la dureté de l'eau).
- Vous pouvez configurer les réglages en fonction du tableau de réglage de la dureté de l'eau en appuyant sur la touche Départ /Pause (3).
- Après avoir sélectionné le niveau de dureté de l'eau, coupez l'alimentation de la machine en mettant le bouton de marche / arrêt (4) en position d'arrêt (1). Le dernier niveau de dureté de l'eau défini sera enregistré dans la mémoire.

#### Utilisation de détergent

Utilisez uniquement des détergents spécialement conçus pour les lave-vaisselle domestiques. Gardez vos détergents dans un endroit frais et sec, hors de la portée des enfants.

Ajoutez la quantité recommandée de détergent pour le programme sélectionné afin de garantir une meilleure performance. La quantité de détergent nécessaire varie en fonction du cycle de lavage, de la taille de chargement, et du degré de saleté de la vaisselle.

Ne dépassez pas la quantité de détergent nécessaire dans le compartiment ; au quel cas, des traces blanches ou des taches bleutées peuvent apparaître sur les verres et sur la vaisselle, ce qui peut provoquer la corrosion du verre. L'utilisation continue d'une quantité trop élevée en détergent peut endommager la machine.

L'utilisation de détergent en trop faible quantité peut provoquer un mauvais nettoyage, et des traces blanches apparaissent dans l'eau dure.

Référez-vous aux instructions du fabricant du détergent pour plus d'informations.

### Remplissage du détergent

Appuyez sur le loquet pour ouvrir le distributeur et verser le détergent.

Fermez le couvercle et appuyez dessus jusqu'à ce qu'il se verrouille en place. Le distributeur doit être rempli immédiatement avant l'exécution d'un nouveau programme. Si la vaisselle est très sale, placez un détergent supplémentaire dans le compartiment pour produit de pré-lavage.

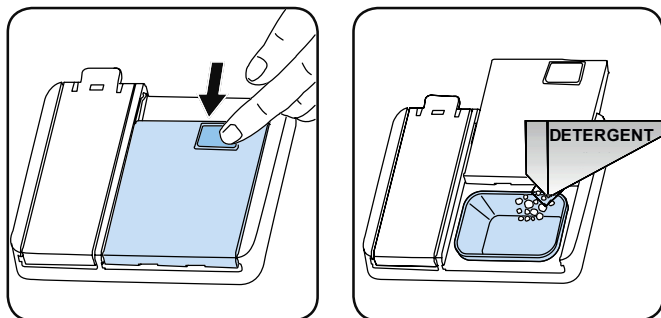

### Utilisation de détergents mixtes

L'utilisation de ces produits doit être conforme aux instructions du fabricant.

Évitez de mettre du détergent combiné dans le compartiment intérieur ou dans le panier à couverts.

Les détergents combinés contiennent à la fois du détergent, du liquide de rinçage, des substances de remplacement du sel et des composants supplémentaires en fonction du mélange.

Nous vous recommandons d'éviter les détergents combinés pour les programmes courts. Veuillez utiliser des détergents en

poudre pour de tels programmes.

Si vous rencontrez un problème lors de l'utilisation des détergents combinés, veuillez contacter le fabricant.

Lorsque vous arrêtez d'utiliser des détergents combinés, assurez-vous que les réglages de la dureté de l'eau et du liquide de rinçage sont au niveau correct.

### Utilisation du liquide de rinçage

Le liquide de rinçage permet de sécher la vaisselle sans laisser de traces ni de taches. Le liquide de rinçage est requis pour les ustensiles sans tache et les verres transparents. Le liquide de rinçage est automatiquement utilisé lors du rinçage à chaud. Si les réglages de quantité du liquide de rinçage sont trop bas, les traces blanches restent sur la vaisselle, et elle n'est ni séchée ni lavée.

Si les réglages de quantité du liquide de rinçage sont élevés, des taches bleutées apparaissent sur les verres et sur la vaisselle.

### Remplissage du liquide de rinçage et réglage

Pour remplir le compartiment du produit de rinçage, ouvrir le couvercle du compartiment du produit de rinçage. Remplir le compartiment de produit de rinçage jusqu'au niveau MAX, puis refermer le couvercle. Veillez à ne pas trop remplir le compartiment du produit de rinçage et essuyez les éclaboussures.

### Suivez les étapes ci-après pour modifier le niveau du liquide de rinçage avant de mettre la machine en marche :

- Tournez le bouton à la position « Arrêt ».
- Appuyez sur le bouton « Départ/Pause » et maintenez-le enfoncé.
- Tournez une fois le bouton dans le sens antihoraire.
- Appuyez sur le bouton « Démarrer/Pause » et maintenez-le enfoncé jusqu'à ce que les voyants LED clignotent deux fois.
- La machine affiche le réglage actuel.
- Réglez le niveau en appuyant sur le bouton « Démarrer/Pause »
- Tournez le bouton à la position « Arrêt » pour enregistrer les paramètres.

Le réglage par défaut est « 4 ».

Si la vaisselle ne sèche pas correctement ou si elle comporte des taches, augmentez le niveau. Si les taches bleues se forment sur votre vaisselle, baissez le niveau.

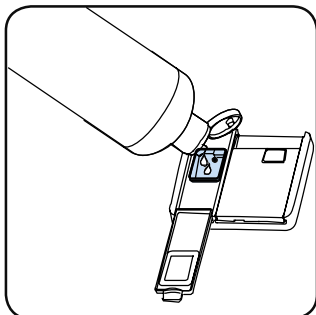
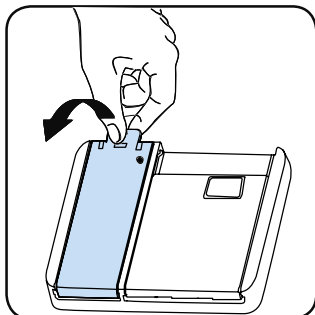

Niveau	Dose de brillant	Indicateur
1	Le liquide de rinçage n'est pas distribué	Les voyants LED P1-9h sont allumés.
2	1 dose est distribuée	Les voyants LED P2-9h sont allumés.
3	2 doses sont distribuées	Les voyants LED 1/2-9h sont allumés.
4	3 doses sont distribuées	Les voyants LED 3h-9h sont allumés.
5	4 doses sont distribuées	Les voyants LED 6h-9h sont allumés.



## CHARGEMENT DE VOTRE LAVE-VAISSELLE

Pour obtenir les meilleurs résultats, suivez ces directives de chargement.

Le fait de charger le lave-vaisselle domestique jusqu'à la capacité indiquée par le fabricant contribuera aux économies d'énergie et d'eau.

Le pré-rinçage manuel des articles de vaisselle entraîne une augmentation de la consommation d'eau et d'énergie et n'est pas recommandé. Vous pouvez placer les tasses, les verres, les verres à pied, les petites assiettes, les bols, etc. dans le panier supérieur. N'appuyez pas les verres longs les uns contre les autres, sinon ils ne peuvent pas rester stables et peuvent être endommagés.

Lorsque vous placez des verres et des gobelets à long pied, appuyez-les contre le bord du panier ou le support et non contre d'autres objets.

Placez tous les récipients tels que tasses, verres et casseroles dans le lave-vaisselle avec leur ouverture vers le bas, sinon l'eau peut s'accumuler sur les objets.

S'il y a un panier à couverts dans la machine, il est recommandé d'utiliser le porte-couverts afin d'obtenir le meilleur résultat.

Placez tous les objets de grande taille (casseroles, poêles, couvercles, assiettes, bols, etc.) et très sales dans le casier du bas.

Les plats et les couverts ne doivent pas être placés les uns au-dessus des autres.



**AVERTISSEMENT** : Veillez à ne pas entraver la rotation des bras gicleurs.



**AVERTISSEMENT** : Assurez-vous qu'après avoir chargé la vaisselle, vous n'empêchez pas d'ouvrir le distributeur de détergent.

### Recommandations

Enlevez tout résidu important sur la vaisselle avant de la mettre dans la machine. Démarrez la machine à pleine charge.



Ne surchargez pas les tiroirs et ne placez pas la vaisselle dans le mauvais panier.



**AVERTISSEMENT** : Pour éviter toute blessure, placez les couteaux à long manche et pointus sur les paniers, avec leurs pointes tournées vers le bas ou placées horizontalement.

### Grilles mobiles

Le panier supérieur de votre machine comprend deux grilles mobiles. **a** **b** Vous pouvez utiliser ces grilles mobiles en position ouverte ou fermée. En position ouverte **a** vous pouvez y placer vos tasses. En position fermée **b** vous pouvez placer les verres hauts sur le panier. Vous pouvez également utiliser ces grilles mobiles pour y placer latéralement les fourchettes, cuillères et couteaux longs.

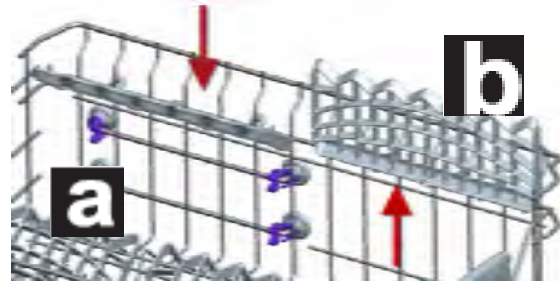

### ***Ajustement du panier supérieur***

Le panier supérieur de votre lave vaisselle se trouve dans la position haute. Lorsque le panier est dans cette position, vous pouvez placer les grandes pièces comme les poêles etc.. dans le panier inférieur. Lorsque vous mettez le panier supérieur en bas, vous pouvez placer et laver les grandes assiettes dans le panier supérieur.

Ajustez au niveau des roues pour changer la hauteur du panier. Ouvrez les 2 pièces A (pièces qui empêchent le panier de tomber quand on le tire vers l'extérieur) et tirez vers vous le panier pour l'enlever des 2 rails latéraux. Changez la hauteur du panier sur les rails et fermez les 2 pièces A.

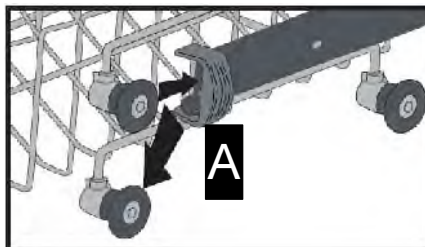
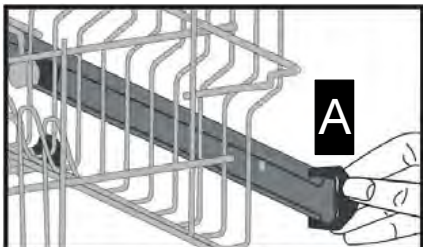

## **Autres chargements des paniers**

### **Panier inférieur**

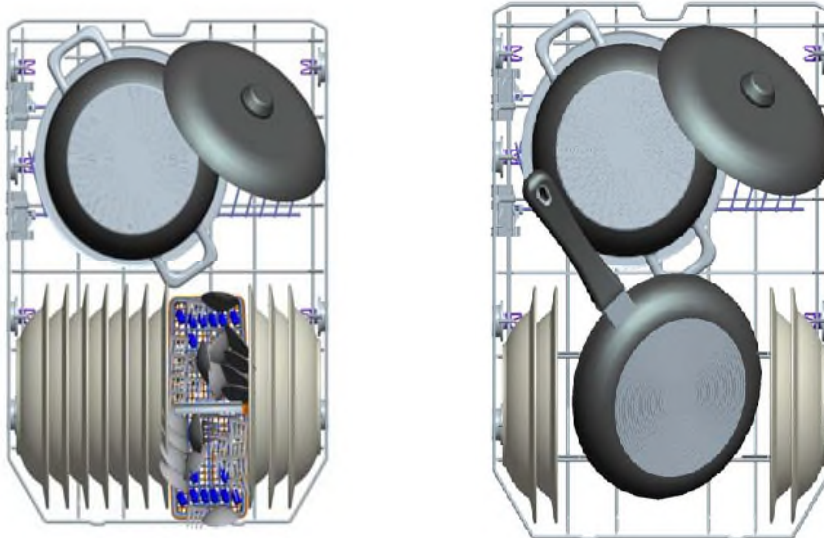

### **Chargement incorrect**

**Un chargement incorrect peut entraîner de mauvaises performances de lavage et de séchage. Veuillez suivre les recommandations du fabricant pour obtenir un bon résultat.**

### **Panier supérieur**

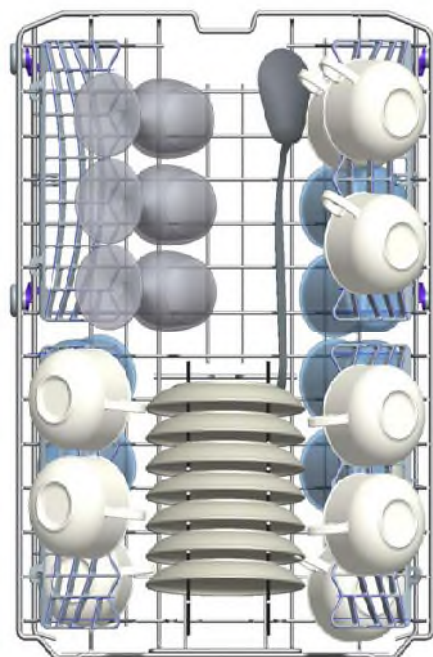



## Mauvais chargements

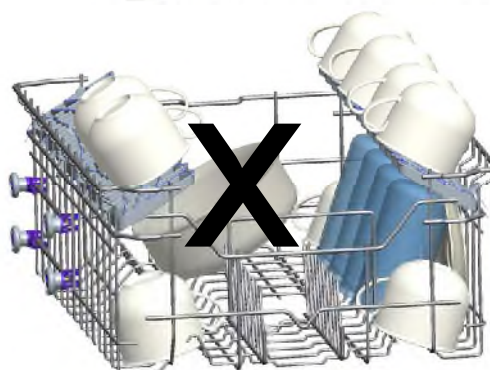
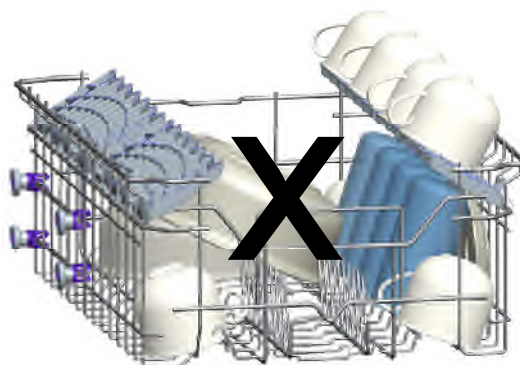
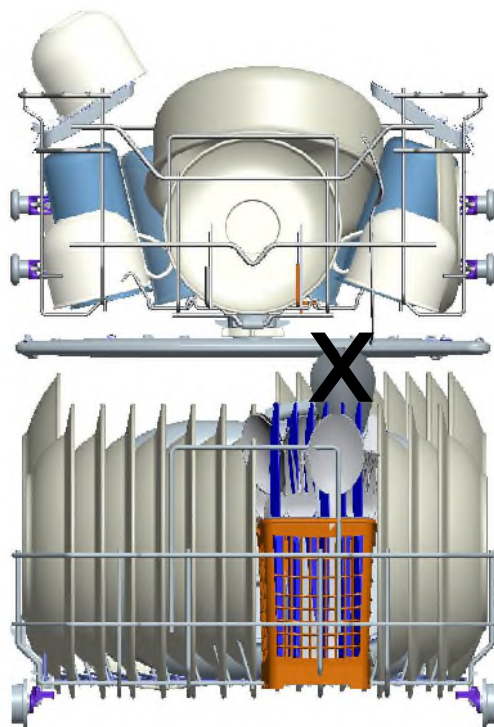

### Remarque importante pour les laboratoires de test

Pour de plus amples informations relatives aux tests de performance, veuillez vous renseigner à l'adresse ci-après : [dishwasher@standardtest.info](mailto:dishwasher@standardtest.info) . Dans votre courrier électronique, veuillez indiquer le nom du modèle et le numéro de série (20 chiffres) disponibles sur la porte de l'appareil.

## TABLEAU DES PROGRAMMES

	P1	P2	P3	P4	P5
Nom du programme :	Rapide 30 min 40°C	Éco	Super 50 min	Intensif 65 °C	Hygiène 70 °C
Type de saleté :	Convient pour la vaisselle légèrement sale et un lavage rapide.	Programme standard pour la vaisselle normalement salie utilisée quotidiennement avec des consommations d'énergie et d'eau réduites.	Convient pour la vaisselle normalement salie, utilisée quotidiennement avec un programme plus rapide.	Convient pour la vaisselle très sale.	Convient pour la vaisselle très sale nécessitant un lavage dans de bonnes conditions d'hygiène.
Degré de saleté :	Voyant	Moyen	Moyen	Lourd	Lourd
"Quantité de détergent : A : 25 cm <sup>3</sup> B : 15 cm <sup>3</sup> "	A	A	A	A	A
Durée du programme (h/ min) :	00:30	3:18	00:50	01:54	02:04
Consommation électrique (kWh/cycle) :	0.670	0.755	0.950	1.550	1.650
Consommation d'eau (l/cycle) :	10.0	11.0	10.5	17.6	15.1

- La durée du programme peut varier en fonction de la quantité de vaisselle, de la température de l'eau, de la température ambiante et des fonctions supplémentaires sélectionnées.
- Les valeurs indiquées pour des programmes autres que le programme éco ne sont fournies qu'à titre indicatif.
- Le programme Éco est conçu pour le nettoyage normal du couvert sale. Dans ce domaine d'utilisation, il est le plus efficace en termes de consommation d'énergie et d'eau, et il est utilisé pour évaluer la conformité de l'appareil conformément à la législation écoconception de l'UE.
- Le nettoyage de couvert au sein du lave-vaisselle d'un foyer consomme généralement moins d'énergie et d'eau lorsqu'il est utilisé, par rapport au nettoyage à la main où le lave-vaisselle du foyer est utilisé selon les consignes du constructeur.
- N'utilisez que du détergent en poudre pour les programmes courts.
- Les programmes courts ne comportent pas de séchage.
- Pour faciliter le séchage, nous recommandons d'ouvrir légèrement la porte une fois le cycle terminé.
- Vous pouvez accéder à la base de données du produit où sont stockées les informations de votre modèle en scannant le code QR de l'étiquette énergétique.

 **REMARQUE** : D'après les réglementations 1016/2010 et 1059/2010, les valeurs de consommation énergétique du programme Éco peuvent varier. Ce tableau est disponible en ligne avec les réglementations 2019/2022 et 2017/2022.

## Bandeau de contrôle (explications des voyants, touches et manette)

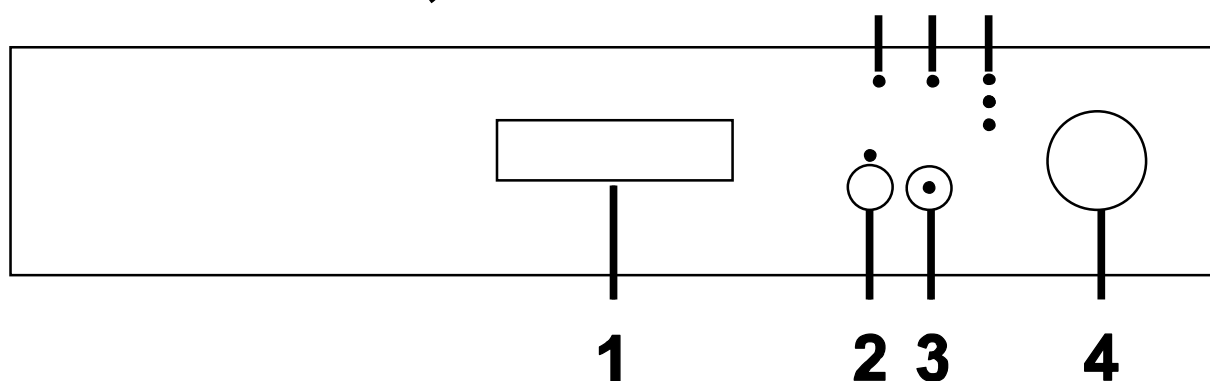

### 1. Poignée de porte

Servez-vous de la poignée pour ouvrir et fermer la porte du lave-vaisselle.

### 2. Touche départ différé et - Départ différé

Grace à l'option « départ différé », vous pouvez différer le départ de votre lave vaisselle de 3-6- ou 9 heures.

Quand on appuie sur la touche "Départ différé" (2), le témoin lumineux 3h s'allume (5). Pour obtenir l'indication 6h, ou 9h, appuyez à nouveau sur la touche. Quand l'indication 9h apparaît, si vous appuyez à nouveau sur la touche "Départ Différé", vous annulez l'option Départ différé. Une fois que vous avez fait votre choix, appuyez sur la touche "Départ/Pause" pour activer l'option.

Si vous souhaitez modifier le délai appuyez de nouveau sur "Départ/Pause" pour désactiver l'option, ajustez le temps souhaité à l'aide de la touche "Départ différé". Appuyez sur "Départ/Pause" pour valider votre choix. A partir de ce moment là, le décompte commence. Une fois le délai écoulé, le programme démarre et le témoin lumineux s'éteint.

Si vous appuyez sur la touche "Départ différé" quand l'indicateur 9h est allumé, l'indicateur "Départ différé" s'éteint. Si vous appuyez alors sur "Départ/Pause", le programme démarre sans aucun délai.

Si vous avez choisi de différer le début du programme, vous pouvez suivre le temps restant au niveau des 3 indicateurs lumineux. Par exemple, si vous sélectionnez 9h, l'indicateur lumineux 9h s'allume. Quand il ne reste plus que 6h, le voyant 6 h s'allume et ainsi de suite. De cette façon, vous pouvez suivre le temps restant avant le départ du cycle.

Si vous tournez la manette de sélection de programmes sur 0/Arrêt après avoir activé la fonction départ différé, celle-ci sera annulée.

### - Demi-charge

Vous pouvez activer la fonction demi-charge en appuyant sur la touche 'demi-charge' (2) pendant 3 secondes. Le voyant s'allumera lorsque la fonction sera activée.

Appuyez de nouveau pendant 3 secondes sur cette touche pour annuler la fonction. Le voyant s'éteindra quand la fonction sera annulée.

Grâce à la fonction demi-charge de votre lave-vaisselle vous pouvez réduire les durées des programmes que vous avez sélectionnés et réduire notamment la consommation en eau et en énergie en utilisant moins d'électricité et d'eau. (voir la liste des programmes en page 27)

**REMARQUE** : Si vous avez activé

une fonction optionnelle (comme le départ différé ou la demi-charge) durant le dernier programme de lavage que vous avez utilisé, la fonction que vous aviez sélectionnée ne sera plus activée dans le programme de lavage suivant. Il sera donc nécessaire de sélectionner à nouveau la fonction optionnelle quand vous programmerez le nouveau programme.

### **3. Touche Départ/Pause**

Lorsque vous appuyez sur la touche Départ/Pause, le programme sélectionné à l'aide de la manette de sélection de programme démarre et le voyant de lavage s'allume. Lorsque le programme démarre, le voyant Départ/Pause s'éteint.

Si vous pouvez appuyez sur la touche Départ/Pause si vous souhaitez interrompre le programme. Dans ce cas, le voyant de la touche Départ/Pause clignotera. Vous pouvez reprendre le programme en appuyant de nouveau sur la touche Départ/Pause.

### **4. Manette de sélection de programme**

Cette manette permet de mettre le lave-vaisselle hors tension en position d'arrêt. Dans d'autres positions, le lave-vaisselle est sous tension et vous pouvez sélectionner le programme que vous voulez.

### **5. Indicateurs du suivi du déroulement des programmes**

Vous pouvez suivre le déroulement du programme à l'aide des voyants du programme situés sur le panneau de commande.

- **Lavage**
- **Séchage**
- **Fin**

### **6 Indicateur d'avertissement de manque de sel**

Afin de vous assurer que la quantité de sel pour l'adoucissement de l'eau dans votre lave-vaisselle est suffisante ou non, contrôlez l'indicateur d'avertissement de manque de sel à l'écran. Remplissez le compartiment de sel lorsque l'indicateur d'avertissement de manque de sel s'allume.

### **7. Indicateur d'avertissement de manque de produit de rinçage**

Afin de vous assurer que la quantité de sel pour l'adoucissement de l'eau dans votre lave-vaisselle est suffisante ou non, contrôlez l'indicateur d'avertissement de manque de sel à l'écran. Remplissez le compartiment de sel lorsque l'indicateur d'avertissement de manque de sel s'allume.

## NETTOYAGE ET ENTRETIEN

Il est important de nettoyer votre lave-vaisselle pour assurer la durée de vie de la machine

Assurez-vous que les réglages d'adoucissement de l'eau (si disponibles) soient correctement faits et que la quantité de détergent soit optimale pour prévenir l'accumulation du calcaire. Remplissez à nouveau le compartiment à sel lorsque le voyant du capteur de sel est allumé.

De l'huile et du calcaire pourraient se former dans le lave-vaisselle au fil du temps. Si tel est le cas :

- Remplissez le compartiment à détergent, mais ne chargez pas de vaisselle. Sélectionnez un programme qui fonctionne à haute température, puis faites tourner le lave-vaisselle à vide. Si votre lave-vaisselle n'est toujours pas suffisamment propre, utilisez un produit de nettoyage à lave-vaisselle.
- Pour prolonger la durée de vie de votre lave-vaisselle, nettoyez régulièrement tous les mois votre machine.
- Nettoyez régulièrement les joints de la porte avec un chiffon humide pour enlever les résidus accumulés ou les corps étrangers.

### Filtres

Nettoyez les filtres et les bras pulvérisateurs au moins une fois par semaine. Lorsque des déchets alimentaires restent sur les filtres épais et fins, il convient de retirer ces filtres et de les nettoyer soigneusement sous le robinet d'eau.

- a) Micro Filtre    b) Gros filtre  
c) Filtre métallique

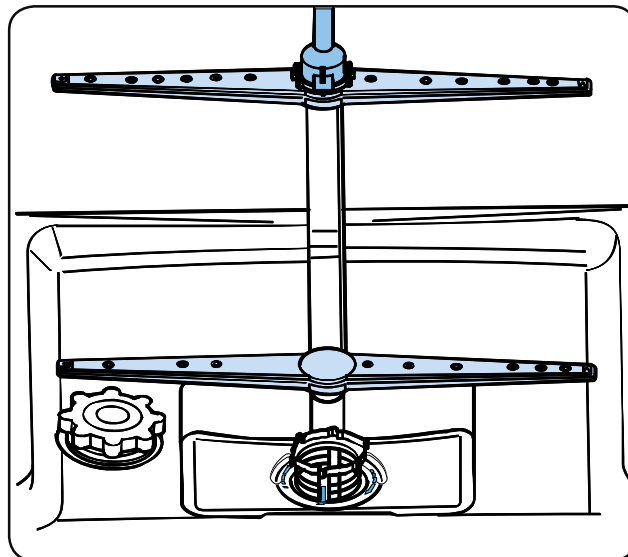
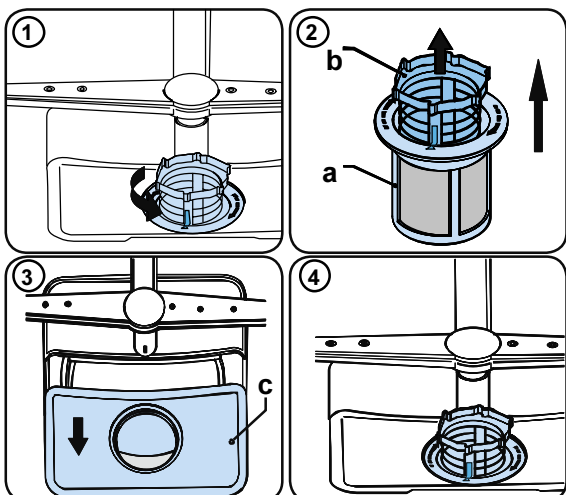

Pour enlever et nettoyer la combinaison du filtre, tournez cette dernière dans le sens inverse des aiguilles d'une montre et retirez-la en la soulevant (1). Retirez le gros filtre du micro filtre (2). Tirez le filtre métallique, puis retirez-le (3). Rincez le filtre en utilisant beaucoup d'eau jusqu'à ce qu'il n'y ait plus de résidus. Remettez les filtres ensemble. Replacez l'insert du filtre, et faites-le pivoter dans le sens des aiguilles d'une montre (4).

- N'utilisez jamais le lave-vaisselle sans filtre.
- Une mauvaise disposition du filtre réduit l'efficacité de lavage.
- Pour assurer le bon fonctionnement de votre machine, il faut nettoyer régulièrement les filtres.

### Bras pulvérisateurs

Assurez-vous que les trous du pulvérisateur ne soient pas obstrués et qu'aucun déchet alimentaire ou corps étranger ne soit coincé au niveau des bras pulvérisateurs. En cas d'obstruction de ces trous, retirez les bras pulvérisateurs et nettoyez-les avec de l'eau. Pour enlever les bras pulvérisateurs supérieurs, défaire l'écrou en le gardant en place par son pivotement dans le sens des aiguilles d'une montre et en le tirant vers le bas. Veillez à ce que l'écrou soit parfaitement serré lors du remontage du bras pulvérisateur supérieur.

## **Pompe de vidange**

De gros résidus alimentaires ou des objets étrangers qui n'ont pas été capturés par les filtres peuvent bloquer la pompe à eaux usées. L'eau de rinçage stagnera alors au-dessus du filtre.











**⚠** Avertissement : risques de coupures !

Lors du nettoyage de la pompe à eau des déchets, faites en sorte de ne pas vous blesser avec des morceaux de verre ou avec des objets tranchants.

Dans ce cas précis :

1. Débranchez toujours en premier l'appareil de la source d'alimentation.
2. Enlevez les paniers.
3. Retirez les filtres.
4. Écopez l'eau, si besoin, à l'aide d'une éponge.
5. Contrôlez la surface, puis retirez les corps étrangers.
6. Installez les filtres
7. Réintroduisez les paniers.

## CODES DE DYSFONCTIONNEMENT ET QUE FAIRE EN CAS DE PANNE

CODE D'ERREUR			DESCRIPTION DE L'ERREUR	CONTRÔLE
Lavage	Fin	Départ/ Pause		
			Approvisionnement en eau inadéquat	<ul style="list-style-type: none"> <li>• Assurez-vous que le robinet d'arrivée d'eau soit entièrement ouvert et qu'il n'y ait pas de coupure d'eau.</li> <li>• Fermez le robinet d'arrivée d'eau, séparez le tuyau d'arrivée d'eau du robinet et nettoyez le filtre au niveau de l'extrémité du raccord de tuyau.</li> <li>• Redémarrez votre machine contactez le service d'entretien si l'erreur persiste.</li> </ul>
			Erreur d'arrivée continue d'eau	<ul style="list-style-type: none"> <li>• Fermez le robinet</li> <li>• Contactez le service d'entretien.</li> </ul>
			Les eaux usées dans l'appareil ne peuvent être évacuées.	<ul style="list-style-type: none"> <li>• Le tuyau d'évacuation d'eau est bouché.</li> <li>• Les filtres de votre machine peuvent être bouchés.</li> <li>• Arrêtez votre machine et activez la commande d'annulation du programme.</li> <li>• Si l'erreur persiste contactez le service d'entretien.</li> </ul>
			La température de l'eau définie n'a pas pu être obtenue, capteur de température défectueux	<ul style="list-style-type: none"> <li>• Contactez le service d'entretien.</li> </ul>
			L'alarme se déclenche en cas de débordement.	<ul style="list-style-type: none"> <li>• Arrêtez votre machine et fermez le robinet.</li> <li>• Contactez le service d'entretien.</li> </ul>
			Carte électronique défectueuse	<ul style="list-style-type: none"> <li>• Contactez le service d'entretien.</li> </ul>

Les procédures d'installation et de réparations doivent toujours être effectuées par un professionnel agréé du service entretien, afin d'éviter d'éventuels risques. Le constructeur décline toute responsabilité pour tous dommages résultant de procédures effectuées par des personnes non agréées. Les réparations doivent être effectuées uniquement par des techniciens. Lorsqu'un composant doit être changé, assurez-vous que les pièces détachées d'origine soient utilisées.

De mauvaises réparations ou la non-utilisation de pièces détachées d'origine peuvent provoquer de considérables dégâts et l'utilisateur s'expose à un risque considérable.

Les informations pour contacter le service client se trouvent au dos de ce document.

D'après l'ordre d'écoconception correspondant, les pièces détachées d'origine et relative au fonctionnement peuvent être obtenues pendant au moins dix ans à compter de la date de commercialisation de votre appareil dans l'Espace économique européen.

#### ***Le programme ne démarre pas***

- Vérifiez que la prise de courant est branchée.
- Vérifiez les fusibles de votre installation.
- Vérifiez que le robinet d'arrivée d'eau est ouvert.
- Vérifiez que vous avez fermé la porte du lave vaisselle.
- Vérifiez que vous avez éteint le lave vaisselle en appuyant sur la touche Marche/Arrêt.
- Vérifiez que les filtres d'arrivée d'eau et les filtres du lave vaisselle ne sont pas bouchés.

#### ***Il reste des résidus de détergent dans le compartiment à détergent :***

Vous avez introduit le détergent alors que le compartiment était humide. Bien vérifier que le compartiment est sec avant de mettre la lessive.

#### ***Il reste de l'eau à l'intérieur du lave vaisselle à la fin du programme***

- Le tuyau de vidange est bouché ou plié.
- Les filtres intérieurs sont bouchés.
- Le programme n'est pas encore terminé.

#### ***Le lave vaisselle s'arrête pendant une opération de lavage***

- Panne de courant.
- Coupure d'arrivée d'eau.
- Programme en mode suspendu.

#### ***Des bruits de vaisselle remuée et des coups se font entendre pendant une opération de lavage***

- La vaisselle n'est pas installée correctement.
- Le bras de lavage heurte la vaisselle.

#### ***Il reste des résidus d'aliments sur la vaisselle***

- La vaisselle est mal installée dans le lave vaisselle ; l'eau aspergée par les bras de lavage n'atteint pas les endroits mal lavés.
- Le panier est trop chargé.
- La vaisselle se touche.
- Quantité de détergent insuffisante.
- Programme sélectionné inadapté, température pas assez haute.
- Bras de lavage bouché par des résidus d'aliments.
- Filtres intérieurs bouchés.
- Filtres mal positionnés.
- Pompe de vidange bouchée.



***Présence de taches blanches sur la vaisselle***

- Quantité de détergent insuffisante.
- Réglage du doseur de produit de rinçage trop faible.
- Absence de sel régénérant malgré le fort degré de dureté de l'eau.
- Réglage de l'adoucisseur trop faible.
- Couvercle du compartiment à sel mal fermé.

***La vaisselle ne sèche pas***

- Programme sans séchage sélectionné.
- Réglage du doseur de produit de rinçage trop faible.
- Vaisselle retirée trop rapidement du lave vaisselle.

***Présence de taches de rouille sur la vaisselle***

- Vaisselle en acier inoxydable de mauvaise qualité.
- Teneur en sel de l'eau de lavage élevée.
- Couvercle du compartiment à sel mal fermé.
- Trop de sel introduit dans le lave vaisselle au moment du remplissage. Du sel a débordé dans la cuve.
- Mise à la terre défectueuse.

La porte ne se ferme pas ou ne s'ouvre pas correctement

- Vérifiez que le poids de la contre-porte est correct. (voir sur le schéma d'assemblage).
- Vérifiez la tension du ressort de la porte est correcte (voir sur le schéma d'assemblage).

**Appelez le service après vente si le problème persiste après les contrôles ou en cas de tout dysfonctionnement non décrit ci-dessus.**

<http://vestel-france.fr/fr/>

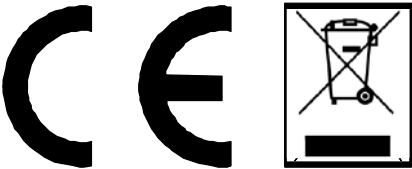

**52315753 R45**

