

# ALYSIA

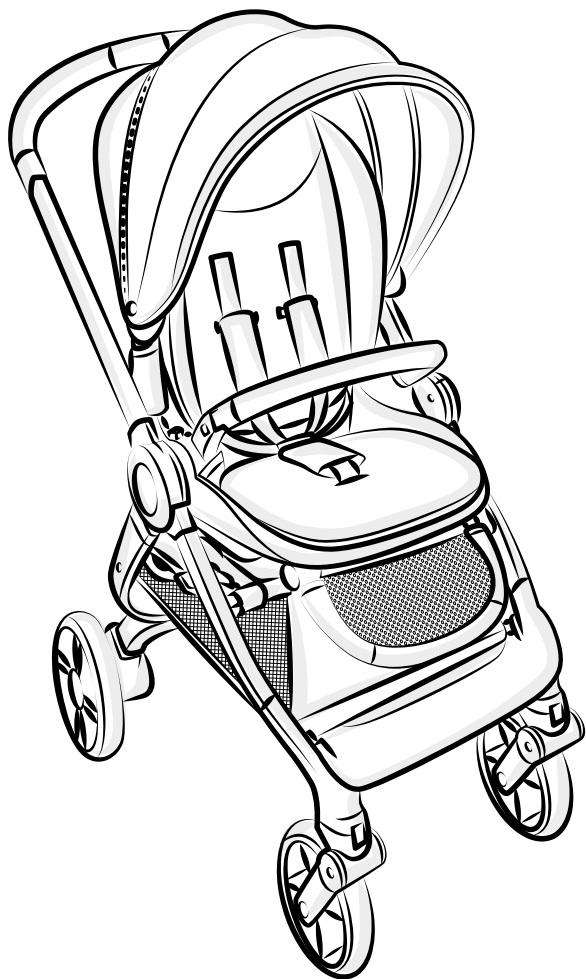

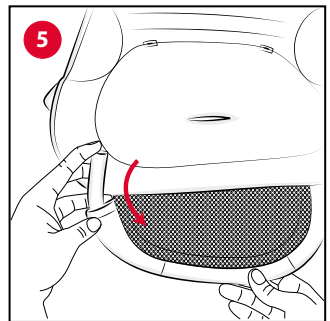

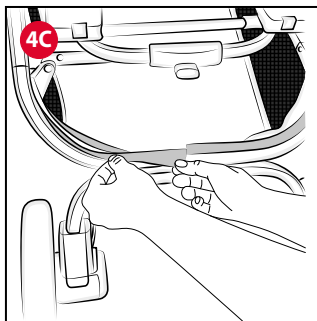

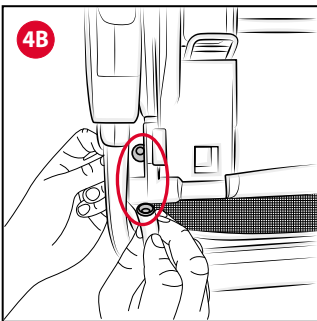
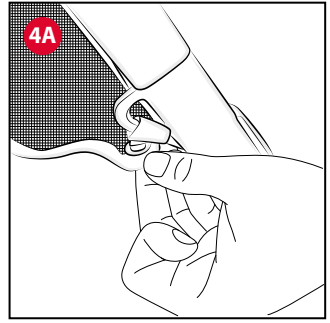
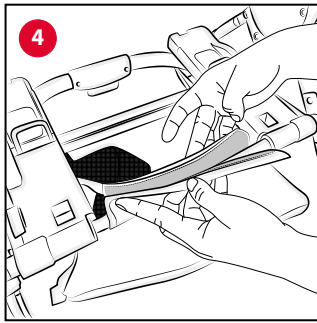
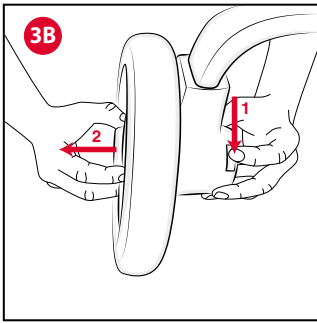
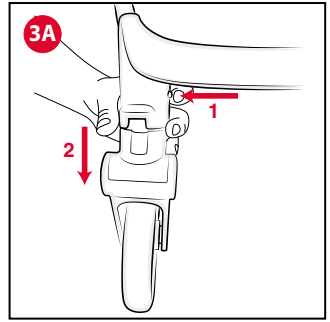
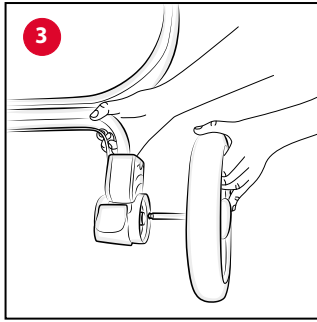
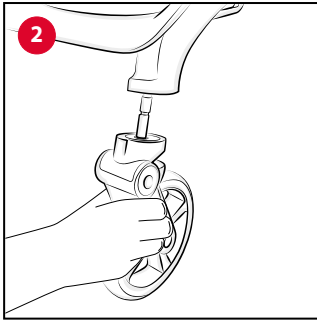
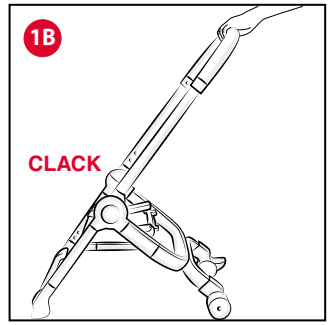
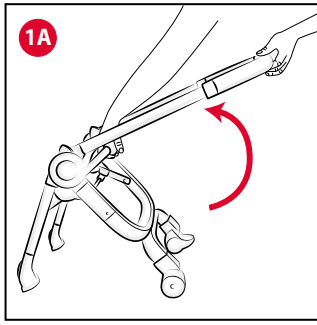
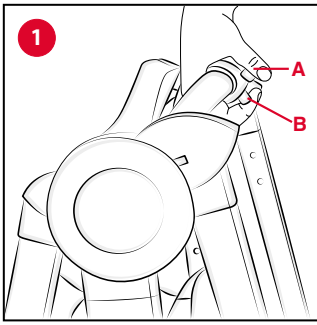
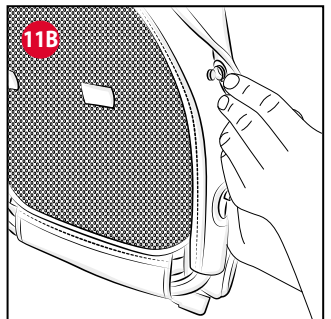
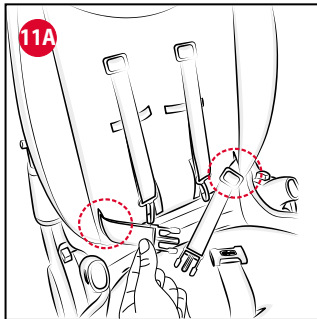
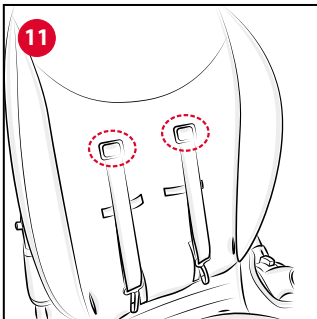
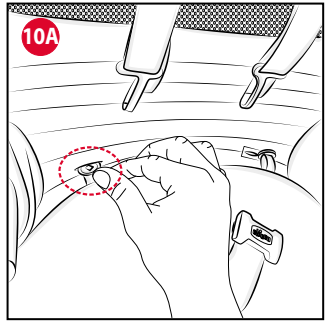
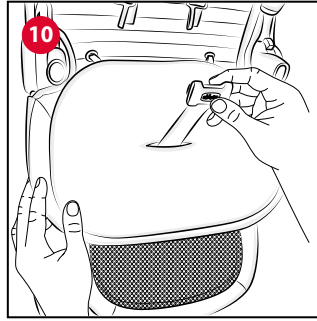
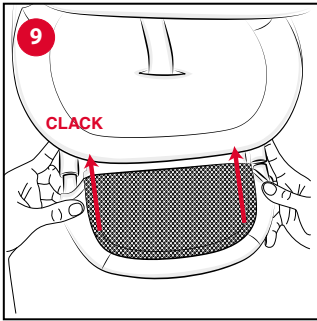
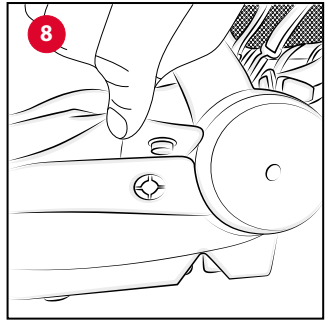
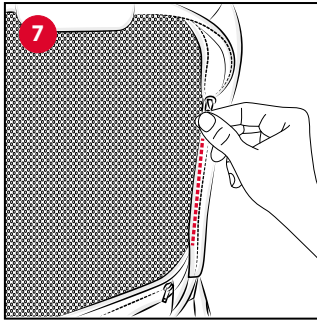
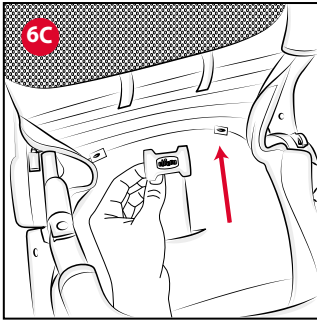
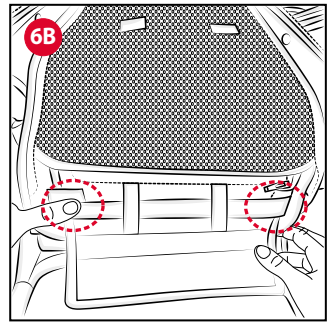
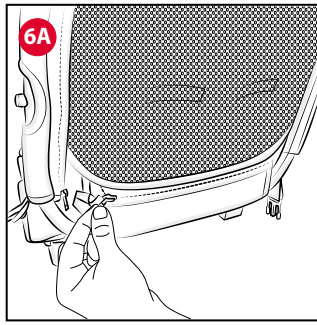
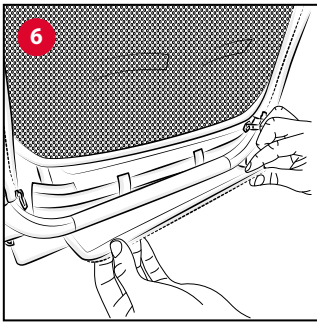

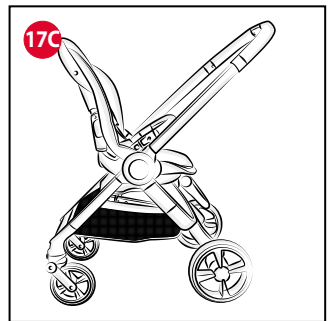
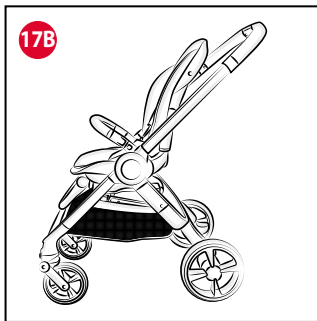
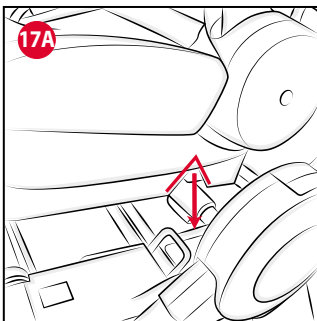
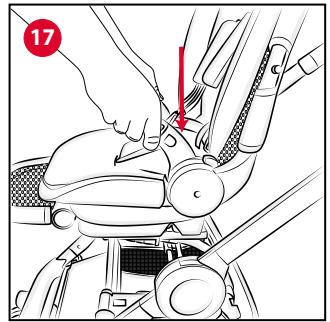
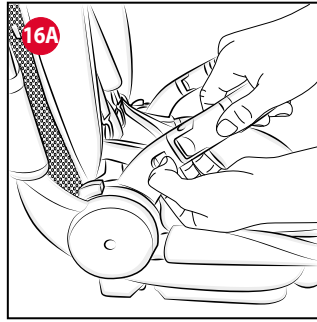
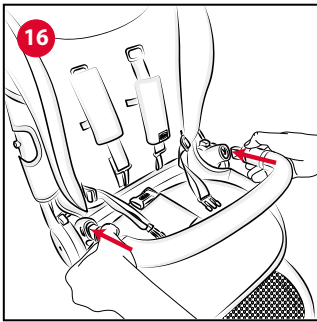
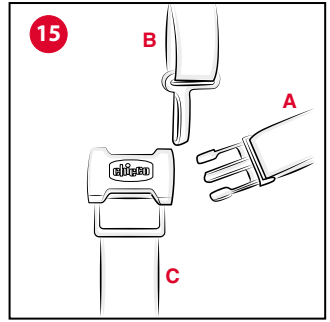
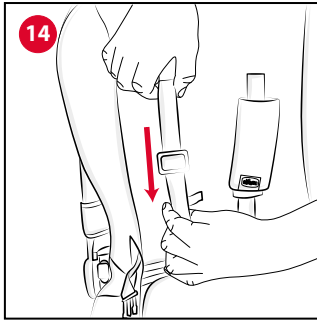
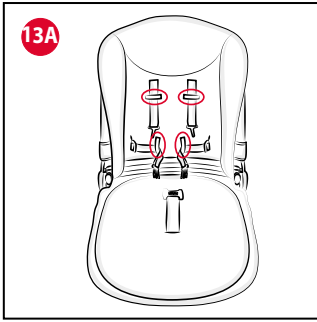
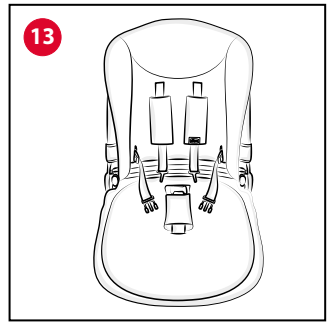
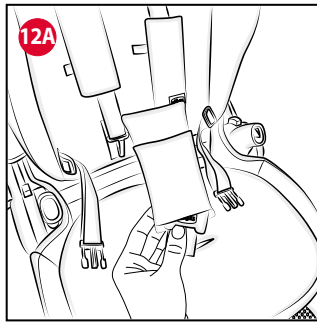
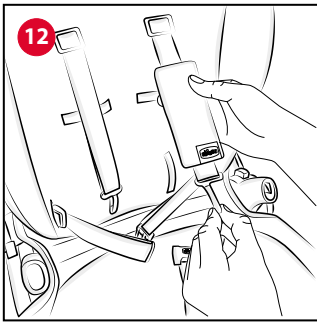

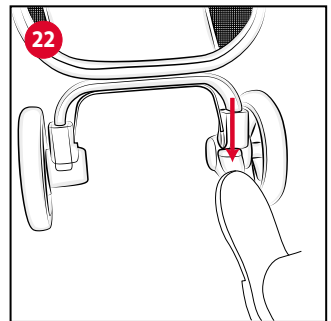
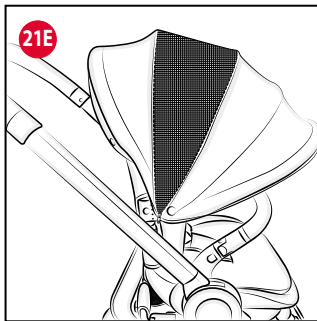
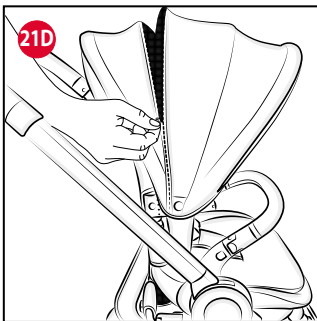
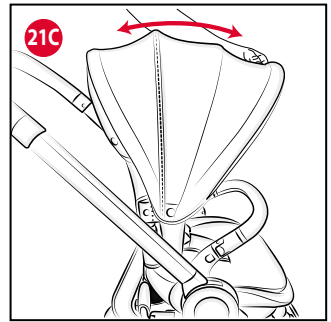
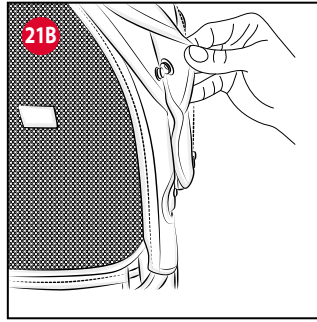
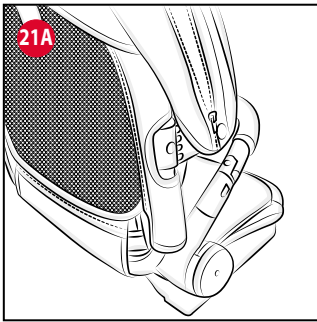
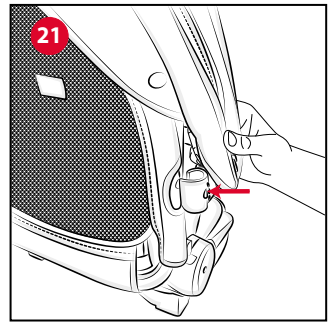
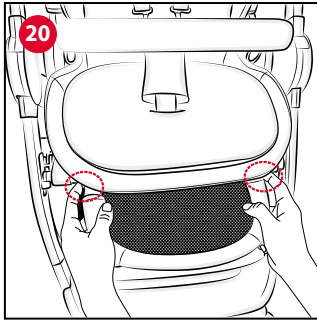
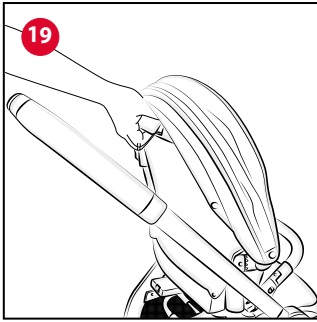
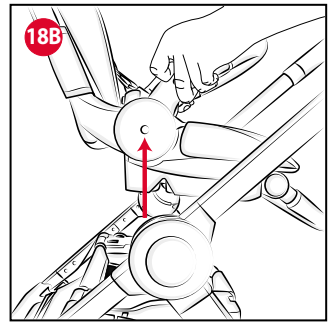
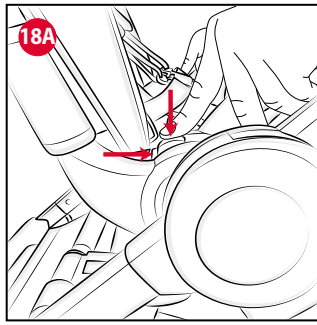
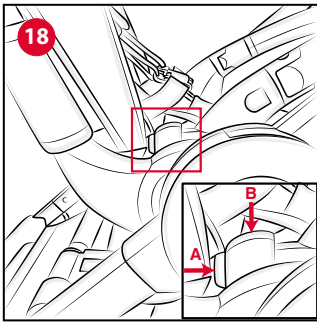

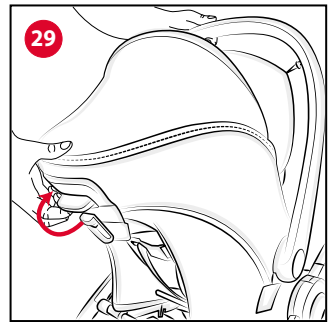
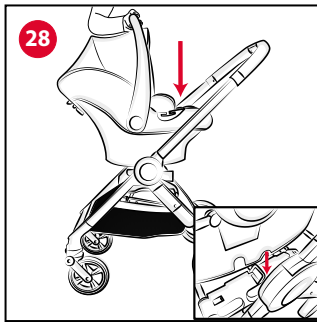
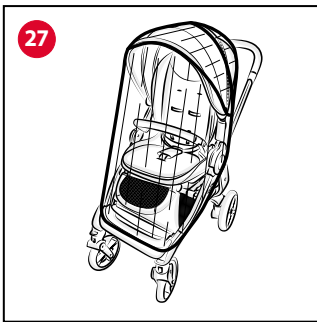
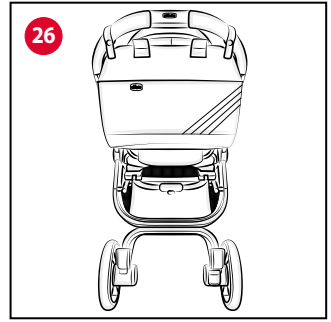
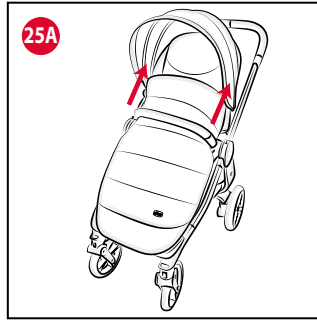
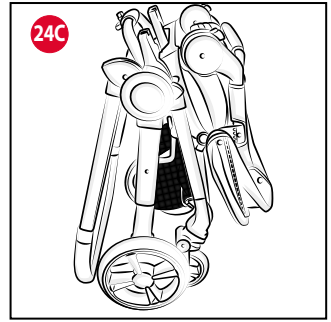
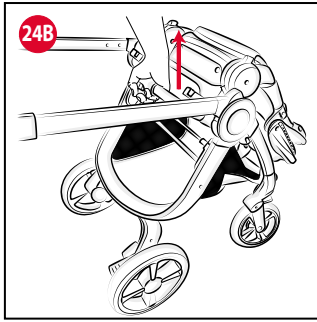
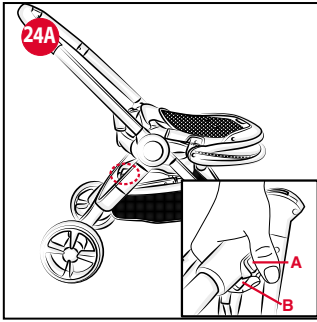
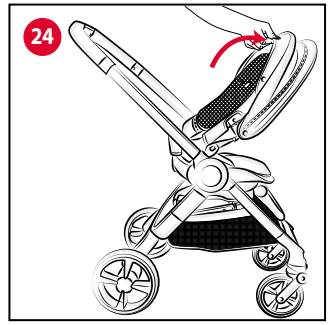
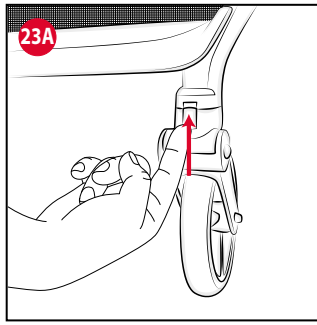
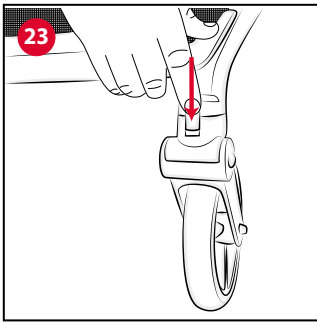



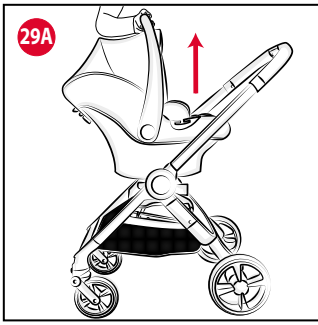



# IMPORTANTE - LEGGERE ATTENTAMENTE E CONSERVARE PER FUTURO RIFERIMENTO.

**ATTENZIONE:** PRIMA DELL'USO RIMUOVERE ED ELIMINARE EVENTUALI SACCHETTI DI PLASTICA E TUTTI GLI ELEMENTI FACENTI PARTE DELLA CONFEZIONE DEL PRODOTTO O COMUNQUE TENERLI LONTANI DALLA PORTATA DEI BAMBINI.

## AVVERTENZE

- **ATTENZIONE:** Non lasciare mai il bambino incustodito.
- **ATTENZIONE:** Prima dell'uso assicurarsi che tutti i meccanismi di bloccaggio siano correttamente agganciati.
- **ATTENZIONE:** Per evitare lesioni o ferimenti assicurarsi che il bambino sia a debita distanza durante le operazioni di apertura e chiusura del prodotto.
- **ATTENZIONE:** Non lasciare che il bambino giochi con questo prodotto.
- **ATTENZIONE:** Utilizzare sempre il sistema di ritenuta.
- L'uso di spartigambe e cinture di sicurezza è indispensabile per garantire la sicurezza del bambino. Utilizzare sempre le cinture di sicurezza contemporaneamente allo spartigambe.

- **ATTENZIONE:** Prima dell'uso controllare che i meccanismi di aggancio della seduta, della navicella o del seggiolino auto siano correttamente agganciati.
- **ATTENZIONE:** Questo prodotto non è adatto per correre o pattinare.
- L'uso del passeggino è consentito a bambini di età compresa tra 0 e 36 mesi, sino ad un massimo di 15 kg di peso.
- Per bambini dalla nascita fino a circa 6 mesi d'età, lo schienale deve essere utilizzato in posizione completamente reclinata.
- Solo il Seggiolino Auto CHICCO KIROS I-SIZE CLIP-ON e/o Navicella CHICCO LIGHT NAP CLIP-ON ALYSIA dotate dell'apposito dispositivo di aggancio compatibile possono essere agganciate al passeggino CHICCO ALYSIA.
- **ATTENZIONE:** Non aggiungere un altro materasso sulla parte superiore del materasso fornito o raccomandato dal fabbricante.
- Il dispositivo di frenatura deve essere sempre inserito quando si posiziona e rimuove il bambino.
- Utilizzare il dispositivo frenante ogni qualvolta si sosti.
- Non lasciare mai il passeggino su un piano inclinato, con dentro il bambino, anche se con i freni azionati.
- Non sovraccaricare il cestello. Peso massimo 3 kg.
- Ogni peso attaccato ai manici e/o sullo schienale e/o sui lati del passeggino potrebbe compromettere la stabilità del passeggino.
- Non trasportare più di un bambino alla volta.

- Non applicare al passeggino accessori, parti di ricambio o componenti non fornite o approvate dal costruttore.
- Non usare il prodotto se alcune parti sono rotte, strappate o mancanti.
- Con il Seggiolino Auto installato sul passeggino, questo veicolo non sostituisce una culla o lettino. Se il bambino necessita di dormire, allora dovrebbe essere collocato in una navicella, culla o lettino.
- Verificare prima dell'assemblaggio che il prodotto e tutti i suoi componenti non presentino eventuali danneggiamenti dovuti al trasporto, in tal caso il prodotto non deve essere utilizzato e dovrà essere tenuto lontano dalla portata dei bambini.
- Nelle operazioni di regolazione, assicurarsi che le parti mobili del passeggino non vengano in contatto con il corpo del bambino.
- Assicurarsi che gli utilizzatori del passeggino siano a conoscenza dell'esatto funzionamento dello stesso.
- Questo prodotto deve essere utilizzato esclusivamente da un adulto.
- Il prodotto deve essere assemblato esclusivamente da un adulto.
- Per evitare rischi di strangolamento, non dare al bambino e non riporre vicino al bambino oggetti muniti di corde.
- Non usare il passeggino sulle scale o sulle scale mobili: si potrebbe perdere improvvisamente il controllo.
- Prestare attenzione quando si sale e scende un gradino o il marciapiede.
- Se lasciate il passeggino esposto al sole per molto tempo, aspettate

che si raffreddi prima di mettervi il bambino. L'esposizione prolungata al sole può causare cambiamenti di colore nei materiali e tessuti.

- Evitare il contatto del passeggino con acqua salina per prevenire la formazione di ruggine.
- Non utilizzare il passeggino in spiaggia.
- Quando non in uso, il passeggino va tenuto lontano dalla portata dei bambini.
- **ATTENZIONE:** non utilizzare mai l'impugnatura per sollevare il passeggino con dentro il bambino.
- **ATTENZIONE:** Il sistema di ritenuta della sacca porta bambini deve essere utilizzato solo ed esclusivamente durante il trasporto in auto del bambino.
- **ATTENZIONE:** Il sistema di ritenuta della sacca porta bambini deve essere rimosso o nascosto quando il prodotto viene usato al di fuori dell'autovettura.

#### CONSIGLI PER LA PULIZIA E LA MANUTENZIONE

Questo prodotto necessita di manutenzione periodica. Le operazioni di pulizia e manutenzione devono essere effettuate da un adulto.

#### PULIZIA

Il passeggino è sfoderabile (fare riferimento al capitolo "Vestizione/svestizione seduta"). Per la pulizia delle parti tessili riferirsi alle etichette di lavaggio. Di seguito sono riportati i simboli di lavaggio ed i relativi significati:



Lavare a mano in acqua fredda



Non candeggiare



Non asciugare meccanicamente



Non stirare



Non lavare a secco

Pulire le parti in plastica periodicamente con un panno umido, non utilizzare solventi o prodotti abrasivi. Asciugare le parti in metallo, dopo un eventuale contatto con acqua, al fine di evitare il formarsi di ruggine.

## MANUTENZIONE

Controllare periodicamente lo stato di usura delle ruote e tenerle pulite da polvere e sabbia. Assicurarsi che tutte le parti in plastica siano pulite da polvere, sporco e sabbia, al fine di evitare attriti che possono compromettere il corretto funzionamento del passeggino. Tenere il passeggino in un posto asciutto. Lubrificare le parti mobili, in caso di necessità, con olio secco al silicone.

## LISTA DEI COMPONENTI

Verificare di avere tutti i componenti per questo modello prima di assemblare il prodotto. Se qualche parte è mancante, si prega di rivolgersi al Customer Service Chicco. Per il montaggio del prodotto non è necessario usare alcun attrezzo. Per assemblare il prodotto è necessario disporre dei seguenti pezzi:

- Telaio
- Seduta
- Tubo poggiatesta
- Tessile seduta
- Riduttore schienale
- Cuscino seduta
- Capote
- Manicotto paracolpi
- Kit comfort (spallacci e infragambe)
- Cestello porta oggetti
- Borsa
- Coprigambe
- Mantellina parapoggiatesta
- 2 ruote posteriori
- 2 ruote anteriori

Nota importante: le immagini e le istruzioni contenute in questo libretto si riferiscono ad una versione del passeggino. Alcune componenti ed alcune funzionalità qui descritte possono variare a seconda della versione da voi acquistata.

## MONTAGGIO DEL PASSEGGINO

1. Premere il tasto A e, successivamente, premere il tasto B (Fig. 1); contemporaneamente estendere la struttura fino ad udire il clack di avvenuto bloccaggio (Fig. 1A-1B).
2. Inserire la ruota anteriore nell'apposito foro, fino a sentire il clack di bloccaggio (Fig. 2). Ripetere la stessa operazione per la seconda ruota anteriore.
3. Per montare le ruote posteriori inserire il perno della ruota nel foro del tubo gamba posteriore (Fig. 3). Ripetere la stessa operazione per l'altra ruota.

Per rimuovere le ruote anteriori e posteriori azionare i dispositivi di sgancio indicati nelle figure 3A-3B.

**ATTENZIONE:** Prima di utilizzare il passeggino accertarsi che le ruote siano ben fissate alla struttura, tirando leggermente verso l'esterno.

**ATTENZIONE:** Effettuare questa operazione facendo attenzione che il bambino ed eventuali altri bambini siano a debita distanza. Assicurarsi che in queste fasi le parti mobili del passeggino non vengano a contatto con il corpo del bambino.

## CESTELLO PORTAOGGETTI

4. Per montare il cestello al passeggino avvolgere e richiudere il velcro sul tubo anteriore (Fig. 4) e, successivamente, avvolgere le fettucce tessili nelle apposite sedi presenti sulle gambe anteriori e fissarle con i bottoni (Fig. 4A-4B).

Per fissare la parte posteriore, avvolgere e chiudere il velcro nella fessura posta sul tubo posteriore del passeggino (Fig. 4C).

## VESTIZIONE/SVESTIZIONE SEDUTA

L'operazione di vestizione deve essere fatta con la seduta staccata dal passeggino.

5. Prima di iniziare la vestizione è necessario inserire il tubo poggiatesta

giagambe nella propria sede tessile (Fig. 5).

6. Adagiare il tessile sul telaio della seduta e, sulla parte posteriore, chiudere la cerniera orizzontale avvolgendo il tubo (Fig. 6-6A). Prima di chiudere la cerniera sul tubo posteriore, accertarsi che la cintura girovita sia sempre inserita nelle due asole tessili verticali e passi attraverso le due fessure poste sui lati (Fig. 6B). Successivamente far passare la cintura infragambe nell'apposita fessura (Fig. 6C).

**ATTENZIONE:** Tirare lo spartigambe verso l'alto per assicurarsi che sia correttamente fissato.

7. Rivestire lo schienale avvolgendolo con il tessile e chiudendo la cerniera posta sul retro (Fig. 7).
8. Agganciare il tessile della seduta al telaio con i due rispettivi bottoni posizionati sui lati (Fig. 8).
9. Inserire il tubo poggiatesta nelle apposite sedi fino ad udire il clack di avvenuto aggancio (Fig. 9).
10. Collocare il cuscino sulla seduta facendo passare la cintura infragambe nella fessura (Fig. 10) e fissandolo al tessile sottostante con i due bottoni (Fig. 10A).

La seduta potrebbe essere già utilizzata in questa configurazione; tuttavia è presente anche un cuscino riduttore per lo schienale.

11. Per montare il cuscino riduttore far passare le cinture nelle fessure superiori (Fig. 11) e la cintura addominale nelle asole laterali (Fig. 11A); fissare la parte posteriore con i bottoni a pressione (Fig. 11B).

Per svestire la seduta eseguire le operazioni appena descritte in senso inverso.

**ATTENZIONE:** Dopo la rimozione delle cinture di sicurezza (es. per il lavaggio), assicurarsi che le cinture siano riassemblate correttamente usando i punti di ancoraggio. Le cinghie devono essere nuovamente regolate. Per assicurarsi che le cinture siano agganciate correttamente (sulla superficie posteriore della seduta), una volta messo il bambino e fissato, tirare con forza la parte finale delle cinture.

## KIT COMFORT

Il Kit Comfort è composto di 2 spallacci ed uno spartigambe imbottito.

12. Infilare gli spallacci nelle bretelle ed inserire la fibbia nello spartigambe imbottito (Fig. 12-12A).

## CINTURE DI SICUREZZA

13. Il passeggino è dotato di sistema di ritenuta a cinque punti di ancoraggio costituito da due spallacci, una cintura girovita ed uno spartigambe con fibbia.

**ATTENZIONE:** Per l'utilizzo con bambini dalla nascita fino a circa 6 mesi può essere necessario ridurre la lunghezza delle cinture per adattarle alla corporatura del bambino; in questo caso utilizzare gli spallacci facendoli passare prima attraverso le due asole di regolazione orizzontali e allo stesso modo far passare la cintura girovita nelle due asole di regolazione verticali (Fig. 13-13A).

**ATTENZIONE:** l'utilizzo è lo stesso sia nella configurazione invernale (con cuscino riduttore) sia nella versione estiva (senza cuscino riduttore).

14. Verificare che gli spallacci siano all'altezza ideale per il vostro bambino. In caso contrario regolarne l'altezza e ripetere la stessa operazione anche per il girovita (Fig. 14).

15. Dopo aver adagiato il bambino nel passeggino, allacciare le cinture facendo passare le due forchette (A) attraverso la fibbia degli spallacci (B) e poi in quella dello spartigambe (C) (Fig. 15).

Per sganciare la cintura girovita, rimuovere le forchette dalla fibbia premendo sulle estremità.

**ATTENZIONE:** Per garantire la sicurezza del bambino è indispensabile utilizzare contemporaneamente spartigambe, cin-

tura girovita e cinture di sicurezza.

**ATTENZIONE:** Dopo la rimozione delle cinture di sicurezza (es. per il lavaggio), assicurarsi che le cinture siano riassembrate correttamente usando i punti di ancoraggio. Le cinghie devono essere nuovamente regolate.

### MANICOTTO PARACOLPI

16. La seduta è dotata di manicotto paracolpi. Per agganciare il manicotto inserire lo stesso nelle sedi in prossimità dello snodo (Fig. 16) e assicurarsi che il manicotto sia ben agganciato tirandolo verso di sé. Per estrarre il manicotto paracolpi premere i due tasti esterni (Fig. 16A) ed estrarlo dalle sedi. Per facilitare l'alloggiamento del bambino è possibile sganciare solo un lato del manicotto. Il manicotto è utilizzabile sia in configurazione fronte strada sia fronte mamma.

**ATTENZIONE:** Allacciare sempre il bambino con le cinture di sicurezza. Il manicotto NON è un dispositivo di ritenuta del bambino.

**ATTENZIONE:** il manicotto non deve essere utilizzato per sollevare il prodotto con il bambino all'interno.

### MONTAGGIO SEDUTA AL PASSEGGINO

17. Per montare la seduta del passeggino sul telaio occorre inserire la stessa sugli appositi ganci metallici, fino ad udire il clack di avvenuto aggancio (Fig. 17). Per facilitare l'aggancio della seduta al passeggino sui lati della seduta sono presenti delle fessure guida che indicano il corretto allineamento della seduta con i ganci metallici (Fig. 17A). La seduta può essere montata sia in configurazione fronte strada (Fig. 17B) sia fronte mamma (Fig. 17C).

**ATTENZIONE:** Prima dell'utilizzo assicurarsi che la seduta sia ben agganciata tirandola verso l'alto.

**ATTENZIONE:** Nel caso non fosse agganciata correttamente, rimuoverla attraverso i pulsanti di sgancio e ripetere l'operazione. In caso contrario rivolgersi al servizio assistenza Chicco.

18. Per sganciare la seduta agire sui tasti posti sugli snodi della seduta. Premere il tasto piccolo A e, contemporaneamente, spingere verso il basso il tasto centrale B (Fig. 18-18A); fatta questa operazione sollevare la seduta per il completo sgancio (Fig. 18B).

**ATTENZIONE:** Le operazioni di sgancio/aggancio della seduta devono essere effettuate senza il bambino all'interno.

### REGOLAZIONE SCHIENALE

19. Azionando il tasto posto sul retro dello schienale del passeggino è possibile regolarne l'inclinazione fino al raggiungimento della posizione desiderata (Fig. 19). Rilasciando il tasto lo schienale si blocca nella posizione più vicina.

**ATTENZIONE:** con il peso del bambino le operazioni possono risultare più difficoltose.

### REGOLAZIONE POGGIAGAMBE

20. Il poggiamambe è regolabile in due posizioni. Per regolarlo agire sui due tasti posti ai lati del poggiamambe (Fig. 20).

### CAPOTE

21. Il passeggino è dotato di capotta parasole e paravento regolabile in più posizioni. La seduta è dotata di due perni posizionati nella zona laterale del tubo schienale per il fissaggio della capotta. Inserire le clip di aggancio sul tubo facendo combaciare il perno con il foro (Fig. 21-21A). Completare il montaggio della capotta alla seduta agganciando i 2 bottoni a pressione sul retro dello schienale (Fig. 21B). Per aprire e chiudere la capotta agire sull'archetto anteriore (Fig. 21C). Per garantire maggiore protezione al bambino è possibile ampliare la superficie della capotte aprendo la cerniera posta tra gli spicchi (Fig. 21D-21E). Per togliere la capotta è sufficiente

sganciarla dai perni del tubo schienale e staccare i bottoni.

Pulire le parti in tessuto mediante una spugna umida e del sapone neutro.

**ATTENZIONE:** L'operazione di fissaggio della capotta deve avvenire su entrambi i lati del passeggino. Verificare il corretto bloccaggio della stessa.

### FRENO DI STAZIONAMENTO

22. Il freno di stazionamento agisce contemporaneamente su entrambe le ruote posteriori del passeggino. Per attivare il sistema frenante premere la leva verso il basso (Fig. 22).

**ATTENZIONE:** Utilizzare sempre il freno quando si sosta. Non lasciare mai il passeggino su un piano inclinato con dentro il bambino, anche se il freno di stazionamento è inserito.

**ATTENZIONE:** Dopo aver azionato la leva del freno assicurarsi che i freni siano correttamente innestati su entrambi i gruppi ruota posteriori.

### RUOTE PIROETTANTI

23. Il passeggino è dotato di ruote anteriori piroettanti/fisse. Si consiglia di utilizzare le ruote fisse quando si percorrono terreni particolarmente accidentati. Le ruote in modalità piroettante, invece, sono consigliate per aumentare la manovrabilità del passeggino su fondo stradale normale. Per rendere le ruote anteriori piroettanti spingere verso il basso la leva posta sulla parte anteriore del gruppo ruote (Fig. 23). Per bloccarla, spingerla verso l'alto inserendola nell'apposita sede (Fig. 23 A).

### CHIUSURA DEL PASSEGGINO

**ATTENZIONE:** Effettuare questa operazione facendo attenzione che il bambino ed eventuali altri bambini siano a debita distanza. Assicurarsi che in queste fasi le parti mobili del passeggino non vengano a contatto con il corpo del bambino. Il passeggino può essere chiuso sia nella posizione fronte-strada sia fronte-mamma. Le istruzioni da seguire sono le medesime per le 2 varianti.

**ATTENZIONE:** È necessario togliere il contenuto del cestello prima di chiudere il passeggino e rimuovere la borsa se agganciata al maniglione.

24. Abbattere lo schienale premendo il tasto posto sul retro della capotte (Fig. 24). Agire sul meccanismo di chiusura premendo il tasto A e, contemporaneamente, il tasto B (Fig. 24A) e tirare verso l'alto la maniglia di chiusura (Fig. 24B) il passeggino inizierà a chiudersi su sé stesso, fino ad udire il clack di avvenuto bloccaggio (Fig. 24C).

Il passeggino può essere chiuso anche senza la seduta, ottenendo così un minore ingombro.

### COPRIGAMBE

25. Il coprigambe è utilizzabile in due modalità differenti: può essere risvoltato sopra il manicotto e fissato con le asole (Fig. 25) oppure, per garantire maggiore protezione al bambino, è possibile far passare la parte superiore del coprigambe sotto il manicotto paracolpi e fissarla nella posizione più alta inserendo i bottoni nelle asole presenti sulle estremità tessili della capotte (Fig. 25A).

### BORSA

26. È possibile agganciare la borsa al maniglione del passeggino utilizzando i due bottoni automatici posti sulla tracolla (Fig. 26).

**ATTENZIONE:** Non caricare la borsa con pesi superiori a 2 Kg.

### MANTELLINA PARAPIOGGIA

27. Il passeggino è dotato di mantellina parapigioggia. Adagiare la mantellina parapigioggia sulla capotta agganciando i bot-

toni alle asole presenti sulla stessa e completare il fissaggio in prossimità delle ruote per mezzo dei bottoni automatici posti sui nastri (fig. 27).

A fine utilizzo, lasciare asciugare all'aria la mantellina (qualora si bagnasse) prima di ripiegare e riporre la mantellina. La mantellina parapioggia può essere utilizzata sia in configurazione fronte strada che fronte mamma.

**ATTENZIONE:** La mantellina parapioggia non può essere utilizzata sul passeggino sprovvisto di capotta, poiché può provocare il soffocamento del bambino. Quando la mantellina parapioggia è montata sul passeggino, non lasciare mai lo stesso esposto al sole con dentro il bambino per evitare il rischio di surriscaldamento.

### **UTILIZZO SEGGIOLINO AUTO E SACCA**

Su questo passeggino possono essere montati solo il Seggiolino Auto KIROS I-SIZE CLIP-ON e/o Navicella CHICCO LIGHT NAP CLIP-ON ALYSIA, che prevedono l'utilizzo del medesimo sistema di aggancio alla struttura. Per l'aggancio e lo sgancio della sacca riferirsi alle apposite istruzioni.

**ATTENZIONE:** Prima di utilizzare il passeggino in combinazione con sacca o seggiolino auto, verificare sempre che il sistema di aggancio sia correttamente bloccato tirandoli verso l'alto.

**ATTENZIONE:** La sacca si deve agganciare al telaio solo ed esclusivamente in posizione fronte genitore.

### **UTILIZZO PASSEGGINO CON SEGGIOLINO AUTO**

Sul passeggino Alysia è possibile montare il seggiolino auto Kiros i-Size, dotato del dispositivo di aggancio CLIP-ON.

Prima di agganciare il seggiolino rimuovere la seduta del passeggino.

28. Impugnare il seggiolino con il maniglione in posizione verticale ed agganciarlo al telaio, posizionando le fessure laterali in concomitanza degli agganci metallici (Fig. 28), prestando particolare attenzione a verificare che si agganci su entrambi i lati. Si udirà un CLICK di avvenuto aggancio.

**ATTENZIONE:** Il seggiolino auto si deve agganciare al telaio solo ed esclusivamente in posizione fronte genitore.

**ATTENZIONE:** Prima dell'uso controllare che i dispositivi di fissaggio del Seggiolino auto siano correttamente innestati. Nel caso non fosse agganciato correttamente, rimuoverlo attraverso i pulsanti di sgancio e ripetere l'operazione. In caso persista la situazione di aggancio non corretto, rivolgersi al servizio assistenza Chicco.

29. Per sganciare il seggiolino dal passeggino tirare la maniglia di sgancio posteriore (Fig. 29) e, successivamente, sollevare il Seggiolino impugnandolo dal maniglione (Fig. 29A).

**ATTENZIONE:** L'aggancio e lo sgancio si possono effettuare con il bambino nel seggiolino, anche se con il peso del bambino le operazioni suddette potrebbero risultare meno agevoli. In questo caso si raccomanda attenzione nell'effettuare le operazioni.

### **GARANZIA**

Il prodotto è garantito contro ogni difetto di conformità in normali condizioni di utilizzo secondo quanto previsto dalle istruzioni d'uso.

La garanzia non sarà applicata, dunque, in caso di danni derivanti da un uso improprio, usura o eventi accidentali. Per la durata della garanzia sui difetti di conformità si rinvia alle specifiche previsioni delle normative nazionali applicabili nel Paese d'acquisto, dove previste.

## IMPORTANT – READ CAREFULLY AND KEEP FOR FUTURE REFERENCE.

**WARNING:** BEFORE USE, REMOVE AND DISPOSE OF ALL PLASTIC BAGS AND PACKAGING MATERIALS AND KEEP THEM OUT OF REACH OF CHILDREN.

### WARNINGS

- **WARNING:** Never leave the child unattended.
- **WARNING:** Ensure that all the locking devices are engaged before use.
- **WARNING:** To avoid injury ensure that the child is kept away when unfolding and folding this product.
- **WARNING:** Do not let the child play with this product.
- **WARNING:** Always use the restraint system.
- Use of the crotch strap and safety harness is necessary to guarantee the safety of your child. Always use the complete safety harness.
- **WARNING:** Check that the pram body or seat unit or car seat attachment devices are correctly engaged before use.
- **WARNING:** This product is not suitable for running or skating.
- The stroller is intended for use with children aged between 0 and 36 months, up to 15 kg of weighing.

- It is recommended that the backrest should be used in its most reclined position for children from birth to 6 months of age.
- Only the CHICCO KIROS I-SIZE CLIP-ON car seat and/or the CHICCO LIGHT NAP CLIP-ON ALYSIA carry cot with the compatible fitting device can be attached to the CHICCO ALYSIA stroller.
- **WARNING:** Do not add another mattress on top of the mattress supplied or recommended by the manufacturer.
- The parking device shall be engaged when placing and removing the children.
- Always apply the brakes when the stroller is stationary.
- Never leave the stroller on a sloped surface, with a child on board, even with the brakes are on.
- Do not overload the storage basket. Maximum weight 3 kg.
- Any weight attached to the handles and/or backrest and/or on the sides of the stroller may compromise the stability of the stroller.
- Do not carry more than one child at a time.
- Do not use accessories, replacement parts, or any component not supplied or approved by the manufacturer / distributor.
- Do not use this product if any part is broken, torn or missing.
- For car seats used in conjunction with a chassis, this vehicle does not replace a cot or a bed. Should your child need to sleep, then it should be placed in a suitable pram body, cot or bed.

- Before assembly, ensure that the product and its components have not been damaged during transportation. In this case, do not use and keep out of reach of children.
- During adjustment operations, ensure that the moving parts of the stroller do not come into contact with your child.
- Make sure that the person using the stroller knows how to operate it in the safest way.
- This product must only be used by an adult.
- The product must only be assembled by an adult.
- To avoid all strangulation hazards, never give children objects with cords or strings attached, or leave them close to such objects.
- Never use the stroller on staircases or escalators: you could suddenly lose control of it.
- Always pay attention when going up and down steps or pavements.
- If the stroller is left exposed to direct sunlight for an extended period of time, allow it to cool down before placing your child inside. Prolonged exposure to direct sunlight may cause the colour of the materials and fabric to fade.
- Prevent the stroller from coming into contact with salt water. It may cause rusting.
- Do not use the stroller on the beach.
- When not in use, the stroller should be kept out of reach of children.
- **WARNING:** never use the hand grip to lift the stroller with the child inside.

- **WARNING:** The carry cot restraint system must be used only when transporting your child in the car.
- **WARNING:** The carry cot restraint system must be removed or hidden when the product is used outside the car.

#### TIPS FOR CLEANING AND MAINTENANCE

This product requires periodical maintenance. Cleaning and maintenance operations must be performed exclusively by an adult.

#### CLEANING

The lining can be removed (please refer to the section "Fitting/removing the seat lining"). Please refer to the care labels for instructions on how to clean the fabric parts. The washing symbols and relative meanings are indicated below:

-  Hand wash
-  Do not bleach
-  Do not tumble dry
-  Do not iron
-  Do not dry clean

Routinely wipe clean plastic parts with a soft damp cloth. Never use solvents or abrasive detergents. To prevent the formation of rust, always dry metal parts if they have come into contact with water.

#### MAINTENANCE

Regularly check the condition of the wheels and clean off all dust and sand. To avoid friction that may compromise the correct functioning of the stroller, make sure that all plastic parts are clean of dust, dirt and sand. Keep the stroller in a dry place. If necessary, lubricate the moving parts with dry silicone lubricant.

#### LIST OF COMPONENTS

Check that none of the components of this model are missing before assembling the product. If any part is missing, contact Chicco Customer Service. No tools are needed to assemble this product. The following pieces are needed for product assembly:

- Frame
- Seat
- Legrest tube
- Seat lining
- Backrest reducer cushion
- Seat cushion
- Canopy
- Bumper bar
- Comfort kit (shoulder and crotch straps)
- Storage basket
- Bag
- Leg cover
- Rain cover
- 2 Rear wheels
- 2 front wheels

Important Note: the pictures and instructions contained in this



booklet refer to a specific version of the stroller. Some of the components and functions described here may vary depending on the model purchased.

### ASSEMBLING THE STROLLER

1. Press button A and then press button B (Fig 1); at the same time extend the structure until you hear the locking click (fig. 1A-1B).
2. Insert the front wheel in the dedicated hole until you hear the locking click (fig. 2). Repeat the same operation for the second front wheel.
3. To assemble the rear wheels insert the wheel pin in the rear leg tube (fig. 3). Repeat the same operation for the other wheel.

To remove the front and rear wheels press the release mechanisms in figures 3A-3B.

**WARNING:** Before using the stroller, make sure that the wheels are firmly attached to the structure by pulling gently outwards.

**WARNING:** When opening the stroller, ensure that your child and any other children are at a safe distance. Make sure that during these operations the moving parts of the stroller do not come into contact with your child.

### CARRY-ALL BASKET

4. To attach the basket to the stroller, wrap and close the velcro on the front tube (Fig. 4) then wrap the fabric straps in the appropriate spaces on the front legs and fasten them with the buttons (Fig. 4A-4B).

To fasten the rear section, wrap and close the velcro in the slot located on the rear tube of the stroller (Fig. 4C).

### FITTING/REMOVING THE SEAT LINING

The lining must be fitted with the seat disengaged from the stroller.

5. Before you start fitting the lining, insert the legrest tube into its fabric slot (Fig. 5).
6. Place the fabric on the seat frame and, on the back, close the horizontal zipper wrapping the tube (Fig. 6-6A). Before closing the zip on the rear tube, make sure that the waist strap is always inserted into the two vertical fabric slots and runs through the two side slots (Fig. 6B). Then pass the crotch strap through the slot (Fig. 6C).

**WARNING:** Pull the crotch strap upwards to make sure it is properly secured.

7. Cover the backrest by wrapping it with the fabric and closing the zipper on the back (Fig. 7).
8. Attach the seat fabric to the frame with the two respective buttons positioned on the sides (Fig. 8).
9. Insert the legrest tube in the dedicated slots until they click into place (Fig. 9).
10. Place the cushion on the seat by passing the crotch strap through the slot (Fig. 10) and fastening it to the fabric underneath with the two buttons (Fig. 10A).

The seat could already be used in this configuration; however, there is also a reducer cushion for the backrest.

11. To fit the reducer cushion, pass the belts through the upper slots (Fig. 11) and the waist belt through the side slots (Fig. 11A); fasten the rear part with the snap buttons (Fig. 11B).

To remove the lining, follow the same steps in the reverse order.

**WARNING:** After removal of the safety harness (e.g. for washing), ensure that the harness is reassembled correctly using the anchorage points. The harness must be re adjusted. To ensure that the harness is adjusted correctly, fitting your child and securely closed, pull firmly on the end of the harness (on the underside of the seat).

### COMFORT KIT

The Comfort Kit comprises 2 shoulder straps and crotch strap.

12. Insert the shoulder pads on the straps and insert the buckle in the padded crotch strap (Fig. 12-12A).

### STROLLER SAFETY HARNESS

13. The stroller comes with a five-point safety harness which consists in two shoulder straps, a waist strap and a crotch strap with a buckle.

**WARNING:** when using with children aged 0 to 6 months, you may have to shorten the length of the straps to adjust them to your baby; in this case, use the shoulder straps, passing them first through the two horizontal adjustment holes and then pass the waist strap through the two vertical adjustment holes (Fig. 13-13A) in the same way.

**WARNING:** the use is the same both in winter configuration (with reducer cushion) and in the summer version (without reducer cushion).

14. Make sure the shoulder straps are at a suitable height for your child. If they are not, adjust their height and repeat the same operation for the waist strap as well (fig. 14).

15. Fasten the straps by passing the waist clip (A) through the buckle on the shoulder strap (B), and secure in the crotch strap buckle (C) (Fig. 15).

To release the waist strap, remove the prongs from the buckle by pressing on the ends.

**WARNING:** To ensure the safety of your child, you must use the crotch strap, waist belt and safety harness at the same time.

**WARNING:** After removal of the safety harness (e.g. for washing), ensure that the harness is reassembled correctly using the anchorage points. The harness must be re adjusted.

### BUMPER BAR

16. The seat features a bumper bar. To attach the bar, insert it in the slots near the joint (Fig. 16) and check that the bar is firmly in place by pulling it towards you. To pull out the bumper bar, press the two buttons at the extremities (Fig. 16A) and pull it out. You can release one side of the bumper bar to easily seat your child. The bumper bar can be used both forward facing and parent facing.

**WARNING:** Always fasten your child with the safety harnesses. The BUMPER bar IS NOT a device for containing your child.

**WARNING:** Never use the bumper bar to lift the stroller up with your child sitting in it.

### FITTING THE SEAT ON THE STROLLER

17. To attach the stroller seat, insert it in the relevant metal fasteners until you hear the click which confirms that it has been fastened (Fig. 17). To make it easier to attach the seat to the stroller there are guide slots showing you the correct alignment of the seat with the metal fasteners (fig. 17A). The seat can be attached both forward facing (fig. 17B) and parent facing (fig. 17C).

**WARNING:** Before using, make sure that the seat is properly locked on by pulling it upwards.

**WARNING:** If it is not properly fastened, remove it using the release buttons and repeat the step. Otherwise contact the Chicco customer service.

18. To release the seat, use the buttons on the joints of the seat. Press the small button A and, at the same time, push down the central button B (Fig. 18-18A); once this step is done, lift the seat for complete release (Fig. 18B).

**WARNING:** The child must never be sitting in the seat when fastening/unfastening it.

### ADJUSTING THE BACKREST

19. Press the button on the back of the stroller backrest to recline it to the desired position (Fig. 19). Release the button and the backrest will click into the closest lock position.

**WARNING:** The child's weight can make these operations more difficult.

## HOW TO ADJUST THE LEGREST

20. The legrest has two positions. To adjust it, use the buttons on the sides of the legrest (Fig. 20).

## CANOPY

21. The stroller is equipped with a sun canopy and windshield that can be adjusted to various positions. The seat features two pins positioned on the sides of the backrest tube to which the canopy can be attached. Insert the fastening clips on the tube matching the pin with the hole (Fig. 21-21A). Complete fitting the canopy to the seat by hooking the 2 snap buttons on the back of the backrest (Fig. 21B). To open and close the canopy, use the front arch (Fig. 21C). To make sure your child is even more protected, the surface of the hood can be increased by opening the zip between the flaps (Fig. 21D-21E). To remove the canopy, simply unhook it from the pins of the backrest tube and remove the buttons.

Clean the fabric parts using a wet terry towel and neutral soap.

**WARNING:** The canopy must be fixed to both sides of the stroller. Ensure that the canopy is correctly fastened.

## PARKING BRAKE

22. The parking brake acts on both stroller's rear wheels at the same time. To activate the brake press down on the lever (Fig. 22).

**WARNING:** Always apply the brakes whenever the stroller is stopped. Never leave the stroller on a sloped surface, with a child inside, even with the parking brakes engaged.

**WARNING:** After operating the brake lever, ensure that the brakes are correctly engaged in both of the rear wheel units.

## SWIVEL WHEELS

23. The stroller has front swivel/fix wheels. It is recommended to use the wheels in the fixed mode on particularly changeable surfaces. The use of the wheels in the swivel mode is recommended in order to increase the control of the stroller on a normal road surface. To use the front wheels in swivel mode, push down on the lever located in front of the wheels (Fig. 23). To lock it, push upwards returning the lever to its original position (Fig. 23 A).

## FOLDING THE STROLLER

**WARNING:** When opening the stroller, ensure that your child and any other children are at a safe distance. Make sure that during these operations the moving parts of the stroller do not come into contact with your child. The stroller can be closed either forward or parent facing. The instructions are the same for both positions.

**WARNING:** You must remove all contents from the basket before closing the stroller, and remove the bag if it is attached to the handle.

24. Lower the backrest by pressing the button on the back of the canopy (Fig. 24). Operate the locking mechanism by pressing button A and button B at the same time (Fig. 24A), pull the locking handle (Fig. 24B) upwards – the stroller will begin to fold on itself – until you hear the locking click (Fig. 24C).

The stroller can also be closed without the seat so it takes up less room.

## LEG COVER

25. The leg cover can be used in two different ways: it can be placed over the bumper bar and fastened within the slots (fig. 25) or, for the increased protection of your child, you

can pass the upper part of the leg cover under the bumper bar and fasten it in the highest position by inserting the buttons in the slots at the sides of the hood (fig. 25A).

## BAG

26. It is possible to attach the bag to the stroller handle using the two buttons on the shoulder strap (Fig. 26).

**WARNING:** do not overload. The bag must not weight more than 2 kg.

## RAIN COVER

27. The stroller is equipped with a rain cover. Attach the rain cover to the hood by fastening the buttons in the holes on the hood and complete by fastening the buttons on the straps by the wheels (fig. 27).

After use, if wet, let the rain cover dry off before folding and storing it. The rain cover can be used both forward facing and parent facing.

**WARNING:** The rain cover cannot be used on the stroller without hood, as it may cause suffocation. When the rain cover is fitted on the stroller, never leave it exposed to direct sunlight with the child inside, as the temperature will rise considerably.

## USING THE CAR SEAT AND CARRY COT

This stroller can only be fitted with the KIROS I-SIZE CLIP-ON car seat and/or the CHICCO LIGHT NAP CLIP-ON ALYSIA carry cot, which use the same fastening system. To fasten and release the carry cot, read the related instructions.

**WARNING:** Before using the stroller with the carry cot or child car seat, always make sure that the fastening system is properly locked by pulling it up.

**WARNING:** The carry cot may only be attached to the chassis in the parent-facing position.

## USING THE STROLLER WITH CHILD CAR SEAT

The Kiros i-Size car seat, which is equipped with the Clip-On fitting device, can be fitted on the Alysia stroller.

Before fastening the stroller seat, remove the stroller seat.

28. Hold the seat by the handle in a vertical position and fasten it to the frame, positioning the side slots on the metal fasteners (Fig. 28), paying particular attention to ensure that it engages on both sides. You will hear a CLICK when it is fastened correctly.

**WARNING:** The child car seat may only be attached to the chassis in the parent-facing position.

**WARNING:** Before use, make sure that all the child car seat fastening devices are correctly engaged. If it is not properly fastened, remove it using the release buttons and repeat the step. If you are unable to successfully lock the component contact Chicco customer service.

29. To release the child car seat from the stroller, pull the rear release handle first (Fig. 29) and then use the carry handle to lift the child car seat (Fig. 29A).

**WARNING:** The child car seat can be fastened and unfastened with the baby inside even if these procedures could be more difficult due to the weight of the baby. Be very careful when performing the steps described.

## WARRANTY

The product is guaranteed against any conformity defect in normal conditions of use as stated in the instructions. Therefore, the warranty does not apply in the case of damage caused by improper use, wear or accidental events. For the duration of warranty on conformity defects, please refer to the specific provisions of national laws applicable in the country of purchase, where provided.

# IMPORTANT - A LIRE ATTENTIVEMENT ET À CONSERVER POUR CONSULTATION ULTÉRIEURE.

**AVERTISSEMENT :** AVANT L'EMPLOI, ENLEVER ET ÉLIMINER TOUS LES SACS EN PLASTIQUE ET ÉLÉMENTS QUI FONT PARTIE DE L'EMBALLAGE DU PRODUIT ET LES TENIR HORS DE PORTÉE DES ENFANTS.

## AVERTISSEMENTS

- **AVERTISSEMENT :** Ne jamais laisser l'enfant sans surveillance.
- **AVERTISSEMENT :** S'assurer que tous les dispositifs de verrouillage sont enclenchés avant utilisation.
- **AVERTISSEMENT :** Pour éviter toute blessure, maintenir votre enfant à l'écart lors du dépliage et du pliage du produit.
- **AVERTISSEMENT :** Ne pas laisser votre enfant jouer avec ce produit.
- **AVERTISSEMENT :** Toujours utiliser le système de retenue.
- L'utilisation de l'entrejambe et du harnais de sécurité est indispensable pour garantir la sécurité de l'enfant. Ne jamais utiliser l'entrejambe sans le harnais de sécurité.
- **AVERTISSEMENT :** Vérifier que les dispositifs de fixation de la nacelle, du siège ou du siège-auto sont correctement enclenchés avant utilisation.

- **AVERTISSEMENT :** Ce produit ne convient pas pour faire du jogging ou des promenades en rollers.
- L'utilisation de la poussette est autorisée pour des enfants d'un âge compris entre 0 et 36 mois, jusqu'à un poids maximum de 15 kg.
- De 0 à 6 mois environ, le dossier doit être utilisé complètement incliné.
- Seul le siège-auto CHICCO KIROS I-SIZE CLIP-ON et/ou la nacelle CHICCO LIGHT NAP CLIP-ON ALYSIA équipés de dispositifs de fixation compatibles peuvent être fixés à la poussette CHICCO ALYSIA.
- **AVERTISSEMENT :** Ne pas superposer un autre matelas sur le matelas fourni ou recommandé par le fabricant.
- Le système de freinage doit être actionné avant de positionner ou de retirer l'enfant.
- Utiliser le dispositif de freinage chaque fois que la poussette est à l'arrêt.
- Ne jamais laisser la poussette sur un plan incliné avec l'enfant à l'intérieur, même avec le frein actionné.
- Ne pas mettre dans le panier de poids supérieur à 3 kg.
- Tout poids suspendu aux poignées et/ou au dossier et/ou sur les côtés de la poussette pourrait compromettre sa stabilité.
- Ne pas transporter plus d'un enfant à la fois.
- Ne pas monter sur la poussette d'accessoires, pièces de rechange ou composants non fournis ou non approuvés par le constructeur.
- Ne pas utiliser la poussette si des

parties sont cassées, arrachées ou manquantes.

- Une fois le siège-auto fixé à la poussette, le dispositif ne remplace pas un berceau ou un lit enfant. Si votre enfant veut dormir, il faut l'installer dans une nacelle, un berceau ou un lit enfant.
- Avant l'assemblage, vérifier que le produit et tous ses composants ne présentent aucun dommage dû au transport ; dans le cas contraire, le produit ne doit pas être utilisé et il devra être tenu hors de la portée des enfants.
- Pendant les opérations de réglage, s'assurer que les parties mobiles de la poussette n'entrent pas en contact avec le corps de l'enfant.
- Vérifier que les utilisateurs de la poussette connaissent le fonctionnement exact de celle-ci.
- Ce produit doit être utilisé uniquement par un adulte.
- Le produit doit être monté uniquement par un adulte.
- Pour éviter tout risque d'étranglement, ne pas donner à l'enfant ni poser près de l'enfant d'objets munis de cordes.
- Ne pas utiliser la poussette dans les escaliers ou sur un escalator : elle pourrait être déséquilibrée.
- Faire attention quand on monte ou descend le trottoir.
- En cas d'exposition prolongée au soleil, attendre que la poussette refroidisse avant d'y positionner l'enfant. Une exposition prolongée au soleil peut provoquer des variations de couleur des matériaux et des tissus.
- Éviter tout contact de la poussette

avec de l'eau salée pour empêcher la formation de rouille.

- Ne pas utiliser la poussette à la plage.
- Lorsque la poussette n'est pas utilisée, la ranger hors de portée des enfants.
- **AVERTISSEMENT** : ne jamais utiliser la poignée pour soulever la poussette avec l'enfant à l'intérieur.
- **AVERTISSEMENT** : Le système de retenue de la nacelle doit être utilisé uniquement pendant le transport de l'enfant en voiture.
- **AVERTISSEMENT** : Le système de retenue de la nacelle doit être retiré ou masqué quand le produit est utilisé hors de la voiture.

#### CONSEILS DE NETTOYAGE ET D'ENTRETIEN

Ce produit doit être entretenu régulièrement. Les opérations de nettoyage et d'entretien doivent être effectuées par un adulte.

#### NETTOYAGE

La poussette est déhoussable (consulter le chapitre « Comment enlever/remettre la housse de l'assise »). Pour nettoyer les parties en tissu, consulter les étiquettes de lavage. Les symboles de lavage et leur signification sont décrits ci-dessous :



Laver à la main à l'eau froide



Ne pas blanchir



Ne pas sécher en machine



Ne pas repasser



Ne pas laver à sec

Nettoyer régulièrement les parties en plastique avec un chiffon humide. Ne pas utiliser de solvants ou de produits abrasifs. Essuyer les parties en métal si elles sont mouillées, pour empêcher toute formation de rouille.

#### ENTRETIEN

Contrôler régulièrement l'état d'usure des roues, et les tenir à l'abri de la poussière et du sable. Afin d'éviter que des frottements ne compromettent le fonctionnement correct de la poussette, s'assurer que toutes les parties en plastique ne présentent ni poussière ni saleté ni sable. Ranger la poussette dans un endroit sec. En cas de besoin, lubrifier les parties mobiles avec de l'huile sèche de silicone.

#### LISTE DES COMPOSANTS

Avant d'assembler le produit, vérifier la présence de tous les composants de ce modèle. S'il vous manque une ou plusieurs

parties, merci de contacter le Service Après-Vente de Chicco. Vous n'avez besoin d'aucun outil pour assembler le produit. Pour assembler le produit, vous devez disposer des pièces suivantes :

- Châssis
- Assise
- Tube repose-jambes
- Textile assise
- Réducteur dossier
- Coussin assise
- Capote
- Arceau de sécurité
- Kit confort (épaulières et entrejambe)
- Panier porte-objets
- Sac
- Couvre-jambes
- Habillage-pluie
- 2 roues arrière
- 2 roues avant

Note importante : les images et les instructions contenues dans cette notice concernent une version de la poussette. certains composants et certaines fonctions décrites ici pourraient varier en fonction du modèle choisi.

## MONTAGE DE LA POUSSETTE

1. Appuyer sur la touche A puis sur la touche B (Fig. 1) ; déplier simultanément la structure jusqu'à percevoir le déclic de blocage (Fig. 1A-1B).
2. Introduire la roue avant dans le trou prévu à cet effet jusqu'à percevoir le déclic de blocage (Fig. 2). Répéter la même opération pour la deuxième roue avant.
3. Pour installer les roues arrière, introduire l'axe de la roue dans le trou du tube arrière (Fig. 3). Répéter la même opération pour l'autre roue.

Pour enlever les roues avant et arrière, actionner les dispositifs de décrochage indiqués dans les figures 3A-3B.

**AVERTISSEMENT :** Avant d'utiliser la poussette, vérifier que les roues sont bien fixées à la structure en tirant légèrement vers l'extérieur.

**AVERTISSEMENT :** Effectuer cette opération en veillant à ce que les enfants soient suffisamment éloignés. Lors de ces phases, s'assurer que les parties mobiles de la poussette n'entrent pas en contact avec l'enfant.

## PANIER PORTE-OBJETS

4. Pour monter le panier sur la poussette, enrouler et fermer le velcro sur le tube avant (Fig. 4) puis enrouler les sangles textiles dans les logements correspondants sur les pattes avant et les fixer avec les boutons (Fig. 4A-4B).

Pour fixer la partie arrière, enrouler et fermer le velcro dans la fente située sur le tube arrière de la poussette (Fig. 4C).

## COMMENT ENLEVER/REMETTRE LA HOUSSE DE L'ASSISE

L'opération de pose de housse doit être effectuée avec le siège détaché de la poussette.

5. Avant de commencer la pose de la housse, le tube repose-jambes doit être inséré dans son logement textile (Fig. 5).
6. Placer le textile sur le cadre de l'assise et, à l'arrière, fermer la fermeture éclair horizontale qui enveloppe le tube (Fig. 6-6A). Avant de fermer la fermeture éclair sur le tube arrière, s'assurer que la ceinture abdominale est toujours insérée dans les deux boutonnières textiles verticales et qu'elle passe par les deux fentes situées sur les côtés (Fig. 6B). Passer ensuite la ceinture entrejambe dans la boutonnière correspondante (Fig. 6C).

**AVERTISSEMENT :** Tirer l'entrejambe vers le haut pour s'assu-

rer qu'il soit bien fixé.

7. Couvrir le dossier en l'enveloppant du textile et en fermant la fermeture éclair au dos (Fig. 7).
8. Accrocher le textile de l'assise au cadre à l'aide des deux boutons situés sur les côtés (Fig. 8).
9. Introduire le tube repose-jambes dans les logements prévus à cet effet jusqu'au déclic (Fig. 9).
10. Placer le coussin sur l'assise en faisant passer la ceinture entrejambe dans la fente (Fig. 10) et en le fixant sur le textile en dessous avec les deux boutons (Fig. 10A).

L'assise peut déjà être utilisée dans cette configuration ; un coussin réducteur pour le dossier est néanmoins présent.

11. Pour monter le coussin réducteur, faire passer les ceintures par les fentes supérieures (Fig. 11) et la ceinture abdominale par les boutonnières latérales (Fig. 11A) ; fixer la partie arrière avec les boutons à pression (Fig. 11B).

Pour enlever la housse de l'assise, exécuter les opérations décrites ci-dessus dans l'ordre inverse.

**AVERTISSEMENT :** après avoir ôté les ceintures de sécurité (par exemple, pour le lavage), vérifier que les ceintures sont rassemblées correctement en utilisant les points d'ancrage. Les ceintures doivent être de nouveau réglées. Pour vérifier que les ceintures sont attachées correctement (sur la surface arrière de l'assise), tirer fortement sur l'extrémité des ceintures une fois l'enfant installé et attaché.

## KIT CONFORT

Le Kit Confort inclut 2 épaulières et un entrejambe rembourrés.

12. Enfiler les couvre-harnais dans les bretelles et insérer la boucle dans l'entrejambe rembourré (Fig. 12-12A).

## HARNAIS DE SÉCURITÉ

13. La poussette est équipée d'un système de retenue à cinq points de fixation constitué de deux épaulières, d'une ceinture abdominale et d'un entrejambe avec une boucle.

**AVERTISSEMENT :** pour utiliser les ceintures de la naissance de l'enfant à ses 6 mois environ, éventuellement en réduire la longueur pour les adapter à son corps ; dans ce cas, utiliser les épaulières en les faisant d'abord passer à travers les deux boutonnières de réglage horizontales et, de manière analogue, faire passer la ceinture abdominale dans les deux boutonnières de réglage verticales (Fig. 13-13A).

**AVERTISSEMENT :** l'utilisation est la même en configuration hiver (avec coussin réducteur) et en version été (sans coussin réducteur).

14. Vérifier que les couvre-harnais se trouvent à la hauteur idéale pour l'enfant. Dans le cas contraire, en régler la hauteur et répéter la même opération pour la ceinture abdominale (Fig. 14).
15. Après avoir installé l'enfant dans la poussette, attacher les ceintures en faisant passer les deux fourches (A) à travers la boucle des épaulières (B) puis dans celle de l'entrejambe (C) (Fig. 15).

Pour détacher la ceinture abdominale, retirer les fourches de la boucle en appuyant sur les extrémités.

**AVERTISSEMENT :** pour garantir la sécurité de votre enfant, il est indispensable d'utiliser simultanément l'entrejambe et les ceintures de sécurité.

**AVERTISSEMENT :** après avoir ôté les ceintures de sécurité (par exemple, pour le lavage), vérifier que les ceintures sont rassemblées correctement en utilisant les points d'ancrage. Les ceintures doivent être de nouveau réglées.

## ARCEAU DE SÉCURITÉ

16. Le siège est équipé d'un arceau de sécurité. Pour enclencher l'arceau de sécurité, l'introduire dans les logements à proximité de l'articulation (Fig. 16) et s'assurer que l'arceau

de sécurité soit bien enclenché en le tirant vers soi. Pour extraire l'arceau de sécurité, appuyer sur les deux boutons extérieurs (Fig. 16A) et l'extraire des logements. Pour positionner plus facilement l'enfant dans la poussette, on peut détacher un seul côté de l'arceau de sécurité. On peut utiliser l'arceau de sécurité dans sa configuration face à la route ou face aux parents.

**AVERTISSEMENT :** Toujours attacher l'enfant avec les ceintures de sécurité. L'arceau de sécurité N'EST PAS un dispositif de retenue de l'enfant.

**AVERTISSEMENT :** Ne pas utiliser l'arceau de sécurité pour soulever la poussette avec l'enfant assis dedans.

### FIXATION DE L'ASSISE À LA POUSSETTE

17. Pour assembler l'assise de la poussette sur le cadre, l'introduire sur les crochets métalliques jusqu'au dé clic de fixation (Fig. 17). Pour faciliter la fixation de l'assise à la poussette, des fissures de guidage ont été appliquées sur les deux côtés de l'assise indiquant son alignement correct par rapport aux crochets métalliques (Fig. 17A). L'assise peut être fixée dans la configuration face à la route (Fig. 17B) ou face aux parents (Fig. 17C).

**AVERTISSEMENT :** avant utilisation, vérifier que l'assise est bien fixée en la tirant vers le haut.

**AVERTISSEMENT :** Si elle n'est pas correctement fixée, la retirer à l'aide des boutons de décrochage et répéter l'opération. Dans le cas contraire, s'adresser au service après-vente Chicco.

18. Pour libérer l'assise, agir sur les boutons situés sur les articulations de l'assise. Appuyer sur le petit bouton A et, en même temps, pousser le bouton central B (Fig. 18-18A) vers le bas ; après cette opération, soulever l'assise pour le décrochage complet (Fig. 18B).

**AVERTISSEMENT :** les opérations de décrochage/fixation de l'assise ne doivent jamais être effectuées avec l'enfant à l'intérieur.

### RÉGLAGE DU DOSSIER

19. En actionnant le bouton situé à l'arrière du dossier de la poussette, il est possible de régler l'inclinaison jusqu'à la position souhaitée (Fig. 19). en relâchant le bouton, le dossier se bloque dans la position la plus proche.

**AVERTISSEMENT :** le poids de l'enfant peut rendre ces opérations plus difficiles à accomplir.

### RÉGLAGE DU REPOSE-JAMBES

20. Le repose-jambes est réglable sur deux positions. Pour le régler, agir sur les deux boutons sur les côtés du repose-jambes (Fig. 20).

### CAPOTE

21. La poussette est équipée d'une capote avec filet pare-soleil et pare-vent, réglable sur plusieurs positions. L'assise est munie de deux chevilles positionnées dans la zone latérale du tube dossier pour la fixation de la capote. Insérer les clips sur le tube en faisant correspondre la cheville avec le trou (Fig. 21-21A). Compléter le montage de la capote sur l'assise en accrochant les 2 boutons à pression à l'arrière du dossier (Fig. 21B). Pour ouvrir et fermer la capote, agir sur l'arceau avant (Fig. 21C). Pour garantir une meilleure protection à l'enfant, il est possible d'augmenter la surface de la capote en ouvrant la fermeture éclair située entre les segments (Fig. 21D-21E). Pour retirer la capote, il suffit de la décrocher des chevilles du tube du dossier et de retirer les boutons.

Nettoyer les parties en tissu avec une éponge humide et du savon neutre.

**AVERTISSEMENT :** L'opération de fixation de la capote doit être effectuée des deux côtés de la poussette. Vérifier que la

capote est fixée correctement.

### FREIN DE STATIONNEMENT

22. Le frein de stationnement permet de verrouiller simultanément les deux roues arrière de la poussette. Pour activer le système de freinage, pousser le levier vers le bas (Fig. 22).

**AVERTISSEMENT :** Toujours utiliser le dispositif de freinage chaque fois que la poussette est à l'arrêt. Ne jamais laisser la poussette sur un plan incliné avec l'enfant à l'intérieur, même avec le frein actionné.

**AVERTISSEMENT :** après avoir actionné le levier de frein, vérifier que les freins sont correctement enclenchés sur les deux groupes de roues arrière.

### ROUES PIVOTANTES

23. La poussette est munie de roues avant pivotantes ou fixes.

Il est conseillé d'utiliser les roues fixes sur les terrains particulièrement accidentés. En revanche, pour une meilleure manœuvrabilité de la poussette sur route normale, il est conseillé d'utiliser les roues pivotantes. Pour que les roues avant deviennent pivotantes, pousser vers le bas le levier situé sur la partie avant du groupe de roues (Fig. 23). Pour le bloquer, le tirer vers le haut et l'insérer dans son logement (Fig. 23 A).

### PLIAGE DE LA POUSSETTE

**AVERTISSEMENT :** Effectuer cette opération en veillant à ce que les enfants soient suffisamment éloignés. Lors de ces phases, s'assurer que les parties mobiles de la poussette n'entrent pas en contact avec l'enfant. La poussette peut être pliée dans la position face à la route ou face aux parents. Les instructions à suivre sont identiques pour les 2 variantes.

**AVERTISSEMENT :** Vider le panier porte-objets avant de plier la poussette et enlever le sac à langer s'il est accroché à la poignée.

24. Abattre le dossier en appuyant sur le bouton à l'arrière de la capote (Fig. 24). Agir sur le mécanisme de fermeture en appuyant sur le bouton A et, simultanément sur le bouton B (Fig. 24A) puis tirer la poignée de verrouillage (Fig. 24B) vers le haut, la poussette commence à se refermer sur elle-même, jusqu'au dé clic de verrouillage (Fig. 24C).

La poussette peut également être pliée sans l'assise afin d'obtenir un moindre encombrement.

### COUVRE-JAMBES

25. Le couvre-jambes peut être utilisé sur deux positions : il peut être enroulé autour de l'arceau de sécurité et fixé avec les boutonnières (Fig. 25) pour garantir une meilleure protection à l'enfant. On peut également faire passer la partie supérieure du couvre-jambes sous l'arceau de sécurité et la fixer dans sa position la plus haute, en introduisant les boutons dans les boutonnières situées sur les extrémités textiles de la capote (Fig. 25A).

### SAC

26. Il est possible d'accrocher le sac à langer à la poignée de la poussette à l'aide des deux boutons automatiques situés sur la bandoulière (Fig. 26).

**AVERTISSEMENT :** ne pas charger le sac à langer de plus de 2 kg.

### HABILLAGE-PLUIE

27. La poussette est équipée d'un habillage-pluie. Placer l'habillage-pluie sur la capote en introduisant les boutons dans les boutonnières présentes sur cette dernière et compléter la fixation à proximité des roues à l'aide des boutons à pression situés sur les sangles (Fig. 27).

En fin d'utilisation, laisser l'habillage-pluie sécher à l'air (s'il est

mouillé) avant de le replier et de le ranger. L'habillage-pluie peut être utilisé dans sa configuration face à la route ou face aux parents.

**AVERTISSEMENT :** L'habillage-pluie ne peut pas être utilisé sur la poussette sans capote, car il pourrait étouffer l'enfant. Si l'habillage-pluie est monté sur la poussette, ne jamais la laisser exposée au soleil avec l'enfant à l'intérieur pour éviter tout risque de surchauffe.

### UTILISATION DU SIÈGE-AUTO ET DE LA NACELLE

Ce modèle de poussette permet uniquement de monter le siège-auto KIROOS I-SIZE CLIP-ON et/ou la nacelle CHICCO LIGHT NAP CLIP-ON ALYSIA, qui prévoient l'utilisation du même système de fixation à la structure. Pour fixer et décrocher la nacelle, consulter les instructions correspondantes.

**AVERTISSEMENT :** Avant d'utiliser la poussette avec la nacelle ou le siège-auto, toujours vérifier que le système de fixation est correctement verrouillé en tirant vers le haut.

**AVERTISSEMENT :** La nacelle doit être accrochée au cadre exclusivement dans la position face aux parents.

### UTILISATION DE LA POUSSETTE AVEC LE SIÈGE-AUTO

Le siège-auto Kiroos i-Size peut être monté sur la poussette Alysia, qui est équipée du dispositif de fixation Clip-On.

Avant de fixer le siège-auto, retirer l'assise de la poussette.

28. Saisir le siège avec la poignée en position verticale et l'accrocher au cadre en positionnant les fentes latérales au niveau des crochets métalliques (Fig. 28), en veillant particulièrement à ce qu'il s'engage des deux côtés. On entendra un DÉCLIC de fixation.

**AVERTISSEMENT :** Le siège-auto doit être accroché au cadre exclusivement dans la position face aux parents.

**AVERTISSEMENT :** Avant utilisation, vérifier que les dispositifs de fixation du siège-auto sont correctement enclenchés. S'il n'est pas correctement fixé, le retirer à l'aide des boutons de décrochage et répéter l'opération. Si la fixation continue d'être incorrecte, s'adresser au service après-vente Chicco.

29. Pour libérer le siège de la poussette, tirer sur la poignée de décrochage arrière (Fig. 29) puis soulever le siège-auto par la poignée (Fig. 29A).

**AVERTISSEMENT :** La fixation et le décrochage peuvent également s'effectuer si l'enfant est dans le siège-auto, même si le poids de l'enfant peut rendre les opérations moins faciles. Dans ce cas, il est conseillé d'user de précaution lors des opérations.

### GARANTIE

Le produit est garanti contre tout défaut de conformité dans des conditions normales d'utilisation selon les indications figurant sur la notice d'utilisation. La garantie ne sera donc pas appliquée en cas de dommages dérivant d'un usage inapproprié, de l'usure ou d'événements accidentels. En ce qui concerne la durée de la garantie contre les défauts de conformité, consulter les conditions prévues par les normes nationales applicables, le cas échéant, dans le pays d'achat.



# WICHTIG - BITTE SORGFÄLTIG LE- SEN UND FÜR SPÄ- TERES NACHLE- SEN UNBEDINGT AUFBEWAHREN.

**WARNUNG:** VOR DEM GEBRAUCH EVENTUELLE POLYBEUTEL UND ALLE ELEMENTE, DIE TEIL DER PRODUKT-VERPACKUNG SIND, ABNEHMEN UND ENTSORGEN SOWIE VON KINDERN FERNHALTEN.

## HINWEISE

- **WARNUNG:** Lassen Sie das Kind nie unbeaufsichtigt.
- **WARNUNG:** Vergewissern Sie sich vor Gebrauch, dass alle Verriegelungen eingerastet sind.
- **WARNUNG:** Vergewissern Sie sich, dass das Kind beim Aufklappen und Zusammenklappen des Wagens außer Reichweite ist, um Verletzungen zu vermeiden.
- **WARNUNG:** Lassen Sie das Kind nicht mit dem Produkt spielen.
- **WARNUNG:** Verwenden Sie immer das Rückhaltesystem.
- Zur Sicherheit Ihres Kindes ist die Verwendung von Schrittgurt und Sicherheitsgurten unerlässlich. Verwenden Sie den Sicherheitsgurt stets in Verbindung mit dem Schrittgurt.
- **WARNUNG:** Vergewissern Sie sich

vor der Verwendung, dass der Kinderwagenaufsatz oder der Sitzeinheit oder die Befestigungselemente des Autositzes korrekt eingerastet sind.

- **WARNUNG:** Dieses Produkt ist nicht zum Joggen oder Skaten geeignet.
- Die Verwendung des Sportwagens ist für Kinder im Alter zwischen 0 und 36 Monaten bis zu einem Körpergewicht von 15 kg zulässig.
- Für Kinder ab der Geburt bis ca. zum 6. Lebensmonat muss die Rückenlehne vollständig zurückgeklappt verwendet werden.
- Nur der Autokindersitz CHICCO KIROS I-SIZE CLIP-ON und/oder der Kinderwagenaufsatz CHICCO LIGHT NAP CLIP-ON ALYSIA mit der speziellen kompatiblen Andockvorrichtung können am Sportwagen CHICCO ALYSIA befestigt werden.
- **WARNUNG:** Keine weitere Matratze auf die vom Hersteller gelieferte oder empfohlene Matratze legen.
- Die Bremse muss stets angezogen sein, wenn Sie das Kind hineinsetzen und herausnehmen.
- Verwenden Sie stets die Bremse, wenn Sie anhalten.
- Lassen Sie den Sportwagen niemals mit dem Kind darin auf einer schrägen Fläche stehen, selbst wenn die Bremsen angezogen sind.
- Der Korb darf nicht mit über 3 kg beladen werden.
- An den Griffen und/oder an der Rückenlehne und/oder an den Seiten des Sportwagens angehängte Gegenstände beeinträchtigen die Standfestigkeit des Wagens.

- Transportieren Sie niemals mehr als ein Kind auf einmal.
- Bringen Sie an dem Sportwagen kein Zubehör, Ersatzteile oder Komponenten an, die nicht vom Hersteller mitgeliefert oder genehmigt wurden.
- Benutzen Sie das Produkt nicht mehr, wenn Teile davon gebrochen, abgerissen oder verlorengegangen sind.
- Mit dem am Sportwagen befestigten Autokindersitz ersetzt diese Version nicht die Wiege oder das Kinderbett. Wenn das Baby schlafen möchte, sollte es in einen Kinderwagenaufsatz, eine Wiege oder ein Bettchen gelegt werden.
- Vor dem Zusammenbau prüfen, ob das Produkt und seine Komponenten keine Transportschäden aufweisen. Im Falle einer Beschädigung darf das Produkt nicht benutzt werden und ist von Kindern fernzuhalten.
- Vergewissern Sie sich bei der Verstellung, dass die beweglichen Teile des Sportwagens nicht mit dem Körper des Kindes in Berührung kommen.
- Vergewissern Sie sich, dass auch andere Benutzer über die richtige Funktion des Sportwagens Kenntnis haben.
- Dieses Produkt darf ausschließlich von Erwachsenen benutzt werden.
- Das Produkt darf nur von einem Erwachsenen zusammengebaut werden.
- Um eine Erdrosselungsgefahr zu vermeiden, dem Kind keine Gegenstände mit Kordeln geben oder

- diese in seine Nähe legen.
- Benutzen Sie den Sportwagen nicht auf Treppen oder Rolltreppen: Sie könnten unvorhergesehener Weise die Kontrolle darüber verlieren.
- Achten Sie auf einzelne Stufen oder Bordsteinkanten.
- Falls der Sportwagen länger in der Sonne stand, vergewissern Sie sich bitte, bevor Sie Ihr Kind in den Sportwagen setzen, dass kein Teil überhitzt ist. Wird das Produkt der Sonne ausgesetzt, kann dies Farbveränderungen bei Materialien und Stoffen verursachen.
- Vermeiden Sie den Kontakt des Sportwagens mit Salzwasser, damit sich kein Rost bildet.
- Den Sportwagen nicht am Strand verwenden.
- Wird der Sportwagen nicht verwendet, muss er für Kinder unzugänglich aufbewahrt werden.
- **WARNUNG:** Niemals den Griff zum Anheben des Sportwagens mit dem Kind darin verwenden.
- **WARNUNG:** Das Rückhaltesystem des Kinderwagenaufsatzes darf ausschließlich während dem Transport des Kindes im Auto verwendet werden.
- **WARNUNG:** Das Rückhaltesystem des Kinderwagenaufsatzes muss entfernt oder verdeckt werden, wenn das Produkt außerhalb des Autos verwendet wird.





#### TIPPS FÜR DIE PFLEGE UND WARTUNG

Dieses Produkt benötigt regelmäßige Pflege und Wartung. Die Reinigungs- und Wartungsarbeiten müssen von einem Erwachsenen durchgeführt werden.

#### REINIGUNG

Der Bezug des Sportwagens ist abziehbar (siehe Kapitel „Sitzbezug abnehmen/Sitzbezug anbringen“). Bitte beachten Sie für die Reinigung der Stoffteile die Angaben auf den Pflege-

etiketten. Nachstehend sind die Reinigungssymbole und ihre entsprechende Bedeutung aufgeführt:

-  Handwäsche kalt
-  Nicht bleichen
-  Nicht im Trockner trocknen
-  Nicht bügeln
-  Keine chemische Reinigung möglich

Die Kunststoffteile regelmäßig mit einem feuchten Tuch reinigen. Keine Lösungs- oder Scheuermittel verwenden. Die Metallteile nach einem eventuellen Kontakt mit Wasser abtrocknen, um Rostbildung zu vermeiden.

### WARTUNG

Kontrollieren Sie regelmäßig den Zustand der Räder und säubern Sie diese bitte, wenn sie staubig oder sandig sind. Sicherstellen, dass alle Kunststoffteile frei von Staub, Schmutz und Sand sind, um eine Reibung zu vermeiden, die das korrekte Funktionieren des Sportwagens beeinträchtigen könnte. Den Sportwagen an einem trockenen Ort aufbewahren. Die beweglichen Teile sollten, wenn notwendig, mit trockenem Silikonöl geschmiert werden.

### VERZEICHNIS DER BESTANDTEILE

Stellen Sie sicher, dass alle Teile für dieses Modell vorhanden sind, bevor Sie es zusammenbauen. Sollte ein Teil fehlen, wenden Sie sich bitte an den Kundendienst von Chicco. Für den Zusammenbau sind keine Werkzeuge erforderlich. Die folgenden Teile müssen vorhanden sein, um das Produkt zusammenbauen zu können:

- Gestell
- Sitzfläche
- Rohr der Beinstütze
- Sitzbezug
- Rückenlehnenverkleinerer
- Sitzkissen
- Verdeck
- Frontbügel
- Komfort-Set (Schultergurte und Mittelsteg)
- Korb
- Ausfahrtsache
- Fußdecke
- Regenschutz
- 2 Hinterräder
- 2 Vorderräder

Wichtiger Hinweis: Die in dieser Anleitung enthaltenen Bilder und Anweisungen beziehen sich auf eine Produktversion des Sportwagens. Einige hier beschriebene Komponenten, Zubehör und Funktionen können je nach der von Ihnen gekauften Version variieren.

### MONTAGE DES SPORTWAGENS

1. Drücken Sie die Taste A und anschließend die Taste B (Abb. 1); Ziehen Sie gleichzeitig die Struktur auseinander, bis Sie ein Klicken hören, dass das Einrasten anzeigt (Abb. 1A-1B).
  2. Setzen Sie das Vorderrad in die vorgesehene Bohrung ein, bis Sie ein Klicken hören, dass das Einrasten anzeigt (Abb. 2). Wiederholen Sie diesen Vorgang für das zweite Vorderrad.
  3. Um die Hinterräder zu montieren, den Zapfen des Rads in das Loch des hinteren Rohrs stecken (Abb. 3). Wiederholen Sie diesen Vorgang für das andere Rad.
- Um die Vorder- und Hinterräder zu entfernen, müssen die Ent-

riegelungsvorrichtungen betätigt werden, die auf den Abbildungen 3A-3B gezeigt werden.

**WARNUNG:** Bevor Sie den Kindersportwagen benutzen, vergewissern Sie sich, dass die Räder gut am Gestell befestigt sind, indem Sie sie leicht nach außen ziehen.

**WARNUNG:** Achten Sie bei der Ausführung dieses Arbeitsvorgangs darauf, dass das Kind und eventuell auch andere Kinder sich in entsprechender Entfernung befinden. Vergewissern Sie sich, dass dabei die beweglichen Teile des Sportwagens nicht mit dem Körper des Kindes in Berührung kommen.

### KORB

4. Für die Montage des Korbs am Sportwagen wickeln Sie den Klettverschluss um das vordere Rohr und schließen diesen (Abb. 4). Anschließend wickeln Sie die Stoffbänder um die an den vorderen Beinen vorhandenen aufnahmen und befestigen diese mit den Knöpfen (Abb. 4A-4B).

Zum Befestigen des hinteren Teils wickeln Sie den Klettverschluss um das hintere Rohr des Sportwagens und schließen Sie ihn entsprechend (Abb. 4C).

### ANBRINGEN/ABZIEHEN DES SITZBEZUGES

Zum Anbringen des Bezuges muss der Sitz zunächst vom Sportwagen genommen werden.

5. Vor dem Anbringen des Bezuges muss das Rohr der Beinstütze in seine Aufnahme im Bezug eingeführt werden (Abb. 5).
6. Legen Sie den Bezug auf das Gestell des Sitzes und schließen Sie den horizontalen Reißverschluss auf der Rückseite, indem Sie damit das Rohr umhüllen (Abb. 6-6A). Vergewissern Sie sich, bevor Sie den Reißverschluss am hinteren Rohr schließen, dass der Beckengurt immer in die beiden vertikalen Stoffösen eingesetzt ist und durch die beiden seitlich angebrachten Schlitze führt (Abb. 6B). Anschließend führen Sie den Gurt des Mittelstegs durch den entsprechenden Schlitz (Abb. 6C).

**WARNUNG:** Ziehen Sie den Schrittgurt nach oben, um sicherzugehen, dass er korrekt befestigt ist.

7. Bringen Sie den Bezug auf der Rückenlehne an, indem Sie diese mit dem Stoff umhüllen und dann den Reißverschluss auf der Rückseite schließen (Abb. 7).
8. Befestigen Sie den Bezug der Sitzfläche mit den beiden, jeweils an den Seiten angebrachten Knöpfen am Gestell (Abb. 8).
9. Setzen Sie das Rohr der Beinstütze in die vorgesehenen Sitze ein, bis es mit einem Klick einrastet (Abb. 9).
10. Das Kissen auf den Sitz legen und den Gurt des Mittelstegs durch den Schlitz führen (Abb. 10) und mit den beiden Knöpfen am darunterliegenden Bezug befestigen (Abb. 10A).

Der Sitz könnte auch bereits in dieser Konfiguration verwendet werden; dennoch ist auch ein Sitzverkleinerer für die Rückenlehne vorhanden.

11. Zum Montieren des Sitzverkleinerers führen Sie die Gurte durch die oberen Schlitze (Abb. 11) und den Beckengurt durch die seitlichen Ösen (Abb. 11A); befestigen Sie den hinteren Teil mit den Druckknöpfen (Abb. 11B).

Um den Bezug abzunehmen, führen Sie die oben erläuterten Schritte in umgekehrter Reihenfolge durch.

**WARNUNG:** Nach Ausbau der Sicherheitsgurte (z.B. zur Reinigung) sicherstellen, dass die Gurte wieder korrekt an den Verankerungspunkten montiert werden. Die Ringe befinden sich an der Rückenlehne des Sportwagens auf der rechten und linken Seite. Um sich zu vergewissern, dass die Gurte korrekt befestigt sind (an der hinteren Fläche des Sitzes), nachdem man das Kind hineingesetzt und angeschnallt hat, fest am Ende der Gurte ziehen.

## KOMFORT-SET

Das Komfort-Set enthält 2 Schulterpolster und ein Polster für den Mittelsteg.

- Die Schulterpolster in die Schultergurte einfädeln und das Gurtschloss in den Mittelstegpolster einsetzen (Abb. 12-12A).

## SICHERHEITSGURTE

- Der Sportwagen ist mit einem 5-Punkt-Rückhaltesystem ausgestattet, das aus zwei Schulterpolstern, einem Beckengurt und einem Schrittgurt mit Gurtschloss besteht.

**WARNUNG:** Für die Verwendung mit Kindern ab der Geburt bis zu ca. 6 Monaten ist es vielleicht erforderlich, die Länge der Sicherheitsgurte einzustellen, um sie an den Körper des Kindes anzupassen. Ziehen Sie in diesem Fall zuerst die Schulterpolster durch die zwei horizontalen Verstellösen und den Beckengurt auf die gleiche Weise durch die zwei vertikalen Verstellösen (Abb. 13-13A).

**WARNUNG:** Der Gebrauch ist sowohl in der Winterkonfiguration (mit Sitzverkleinerer) als auch in der Sommerversion (ohne Sitzverkleinerer) gleich.

- Prüfen Sie, ob sich die Schulterpolster in der für Ihr Kind idealen Höhe befinden. Falls nicht, stellen Sie die Höhe ein und wiederholen Sie den Vorgang für den Beckengurt (Abb. 14).
- Nachdem Sie das Kind in den Sportwagen gesetzt haben, schließen Sie die Sicherheitsgurte, indem Sie zuerst die zwei Gabeln (A) durch das Gurtschloss der Schultergurte (B) ziehen und sie dann in das Gurtschloss des Schrittgurts (C) einfügen (Abb. 15).

Um den Beckengurt zu öffnen, entfernen Sie die Gabeln des Gurtschlusses, indem Sie auf die Enden drücken.

**WARNUNG:** Zur Sicherheit Ihres Kindes müssen Sie stets gleichzeitig Schrittgurt, Beckengurt und Sicherheitsgurte benutzen.

**WARNUNG:** Nach Ausbau der Sicherheitsgurte (z.B. zur Reinigung) sicherstellen, dass die Gurte wieder korrekt an den Verankerungspunkten montiert werden. Die Ringe befinden sich an der Rückenlehne des Sportwagens auf der rechten und linken Seite.

## FRONTBÜGEL

- Der Sitz verfügt über einen Frontbügel. Zur Befestigung des Frontbügels setzen Sie diesen in die Aufnahmen in der Nähe des Gelenks ein (Abb. 16). Stellen Sie sicher, dass der Frontbügel korrekt eingerastet ist, indem Sie ihn zu sich ziehen. Zum Herausziehen des Frontbügels drücken Sie die beiden äußeren Tasten (Abb. 16A) und ziehen ihn aus den Aufnahmen. Um das Kind leichter in den Sportwagen setzen zu können, kann auch nur eine Seite des Bügels abgenommen werden. Der Bügel kann sowohl zur Straße hin als auch in Richtung Mutter angebracht werden.

**WARNUNG:** Stets dem Kind die Sicherheitsgurte anschnallen. Der Frontbügel ist KEINE Kinderrückhaltevorrichtung.

**WARNUNG:** Niemals den Frontbügel zum Anheben des Sportwagens mit dem Kind darin verwenden.

## ANBRINGEN DES SITZES AUF DEM SPORTWAGEN

- Um den Sitz am Gestell anzubringen, muss dieser in die entsprechenden Metallhaken eingeführt werden, bis er einrastet (Abb. 17). Für ein leichteres Befestigen des Sitzes auf dem Sportwagen sind an den Seiten des Sitzes Führungsschlitze angebracht, die die richtige Position des Sitzes im Verhältnis zu den Metallhaken angeben (Abb. 17 A). Der Sitz kann sowohl mit Blickrichtung zur Straße (Abb. 17B) als auch mit Blickrichtung zur Mutter montiert werden (Abb. 17C).

**WARNUNG:** Stellen Sie vor dem Gebrauch sicher, dass der Sitz richtig befestigt ist, indem Sie ihn nach oben ziehen.

**WARNUNG:** Sollte er nicht richtig befestigt sein, über die Lösetasten entfernen und den Vorgang wiederholen. Andernfalls den Chicco Kundendienst kontaktieren.

- Zum Lösen des Sitzes die Tasten an den Gelenken des Sitzes betätigen. Die kleine Taste A drücken und gleichzeitig die mittlere Taste B nach unten schieben (Abb. 18-18A); nach diesem Vorgang den Sitz anheben, um ihn vollständig zu lösen (Abb. 18B).

**WARNUNG:** Das Einsetzen und Entfernen des Sitzes darf ausschließlich ohne das Kind im Sportwagen erfolgen.

## VERSTELLEN DER RÜCKENLEHNE

- Durch Betätigen der Taste auf der Rückseite der Rückenlehne des Sportwagens kann die Neigung bis zum Erreichen der gewünschten Position verstellt werden (Abb. 19). Wird die Taste losgelassen, blockiert sich die Rückenlehne in der nächstliegenden Position.

**WARNUNG:** Durch das Gewicht des Kindes können diese Vorgänge erschwert werden.

## EINSTELLUNG BEINSTÜTZE

- Die Beinstütze kann in zwei Positionen verstellt werden. Betätigen Sie hierzu die beiden Tasten an den Seiten der Beinstütze (Abb. 20).

## VERDECK

- Der Sportwagen ist mit einem Verdeck zum Schutz vor Sonne und Wind ausgestattet, das in mehrere Positionen stellbar ist. Der Sitz verfügt über zwei Zapfen im seitlichen Bereich des Rückenlehnenrohrs, an denen das Verdeck befestigt wird. Die Befestigungsclips am Rohr einsetzen; dabei kontrollieren, dass die Zapfen mit dem Loch übereinstimmen (Abb. 21-21A). Beenden Sie die Montage des Verdecks am Sitz, indem Sie die 2 Druckknöpfe auf der Rückseite der Rückenlehne schließen (Abb. 21B). Zum Öffnen und Schließen des Verdecks verwenden Sie den vorderen Bogen (Abb. 21C). Um Ihr Kind noch besser zu schützen, können Sie die Oberfläche des Verdecks vergrößern, indem Sie den Reißverschluss zwischen den Teilen öffnen (Abb. 21D-21E). Zum Abnehmen des Verdecks genügt es, dieses aus den Zapfen des Rohrs der Rückenlehne zu lösen und die Knöpfe zu öffnen.

Die Stoffteile mit einem feuchten Schwamm und Neutralseife reinigen.

**WARNUNG:** Die Befestigung des Verdecks muss auf beiden Seiten des Sportwagens erfolgen. Vergewissern Sie sich, dass es korrekt blockiert ist.

## FESTSTELLBREMSE

- Die Feststellbremse bremsst die beiden Hinterräder des Sportwagens gleichzeitig. Zum Aktivieren der Bremse drücken Sie den Hebel nach unten (Abb. 22).

**WARNUNG:** Verwenden Sie stets die Bremse, wenn Sie anhalten. Lassen Sie den Sportwagen niemals mit dem Kind darin auf einer schrägen Fläche stehen, selbst wenn die Feststellbremse angezogen ist.

**WARNUNG:** Nachdem Sie den Bremshebel bedient haben, kontrollieren Sie bitte, ob die Bremsen beider Hinterrad-Aufhängungen korrekt angezogen sind.

## SCHWENKBARE RÄDER

- Der Kindersportwagen hat schwenk- und fixierbare Vorderräder. Es wird empfohlen, die fixierten Räder zu verwenden, wenn Sie auf besonders unebenem Gelände fahren. Die schwenkbaren Räder werden stattdessen zur besseren Beweglichkeit des Sportwagens auf normalem Straßenbelag empfohlen. Um die Vorderräder schwenkbar zu machen,

drücken Sie den Hebel auf der Vorderseite der Rädergruppe nach unten (Abb. 23). Zum Verriegeln schieben Sie ihn nach oben und lassen sie ihn in den entsprechenden Sitz einrasten (Abb. 23 A).

## ZUSAMMENKLAPPEN DES SPORTWAGENS

**WARNUNG:** Achten Sie bei der Ausführung dieses Arbeitsvorgangs darauf, dass das Kind und eventuell auch andere Kinder sich in entsprechender Entfernung befinden. Vergewissern Sie sich, dass dabei die beweglichen Teile des Sportwagens nicht mit dem Körper des Kindes in Berührung kommen. Der Sportwagen kann sowohl mit Blickrichtung auf die Straße als auch mit Blickrichtung auf die Mutter geschlossen werden. In beiden Fällen sind dieselben Anweisungen zu befolgen.

**WARNUNG:** Bevor man den Sportwagen schließt, muss der Einhängekorb geleert und die Tasche entfernt werden, falls diese am Griff befestigt ist.

24. Klappen Sie die Rückenlehne durch Drücken der Taste auf der Rückseite des Verdecks um (Abb. 24). Betätigen Sie den Schließmechanismus, drücken Sie die Taste A und gleichzeitig die Taste B (Abb. 24A) und ziehen Sie den Verschlussgriff nach oben (Abb. 24B). Der Sportwagen beginnt sich zusammenzuklappen, bis Sie ein Klicken hören, das das Einrasten anzeigt (Abb. 24C).

Der Sportwagen kann auch ohne Sitz geschlossen werden, wodurch er weniger Platz einnimmt.

## FUSSDECKE

25. Die Fußdecke kann auf zweierlei Weise verwendet werden: Sie kann über den Bügel gezogen und mit den Ösen befestigt werden (Abb. 25) oder der obere Teil der Fußdecke kann unter dem Bügel durchgeführt und in der höheren Stellung befestigt werden, um das Kind noch besser zu schützen. Hierzu die Knöpfe in die Ösen an den Stoffenden des Verdecks einführen (Abb. 25 A).

## TASCHE

26. Die Tasche kann am Griff des Sportwagens befestigt werden. Dazu benutzen Sie die zwei Druckknöpfe am Schulterriemen (Abb. 26).

**WARNUNG:** Beladen Sie die Tasche höchstens mit 2 kg Gewicht.

## REGENSCHUTZ

27. Der Sportwagen ist mit einem Regenschutz ausgestattet. Legen Sie den Regenschutz auf das Verdeck und befestigen Sie die Knöpfe in dessen Ösen. Dann schließen Sie die Druckknöpfe an den Bändern in der Nähe der Räder (Abb. 27).

Lassen Sie nach Gebrauch den Regenschutz (falls er nass geworden ist) an der Luft trocknen, bevor er zusammengefaltet und weggelegt wird. Der Regenschutz kann sowohl mit Blickrichtung auf die Straße als auch auf die Mutter verwendet werden.

**WARNUNG:** Der Regenschutz darf niemals ohne Verdeck am Sportwagen verwendet werden, da das Kind ersticken könnte. Der Regenschutz darf niemals ohne Verdeck oder Sonnendach am Sportwagen verwendet werden, da das Kind ersticken könnte.

## VERWENDUNG DES AUTOKINDERSITZES UND DES KINDERWAGENAUFSATZES

Auf diesem Sportwagen können nur der Kinderautositz CHICCO KIROS I-SIZE und/oder der Kinderwagenaufsatz CHICCO LIGHT NAP CLIP-ON ALYSIA angebracht werden. Diese verfügen über dasselbe Befestigungssystem. Zum Befestigen und Lösen des Kinderwagenaufsatzes siehe entsprechende Anleitung.

**WARNUNG:** Bevor Sie den Sportwagen kombiniert mit dem Kinderwagenaufsatz oder dem Autokindersitz verwenden, ver-

gewissern Sie sich stets, dass das Andocksystem korrekt fixiert wurde, indem Sie es nach oben ziehen.

**WARNUNG:** Der Kinderwagenaufsatz darf ausschließlich mit Blickrichtung zum Elternteil am Gestell befestigt werden.

## VERWENDUNG DES SPORTWAGENS MIT DEM AUTOKINDERSITZ

Auf dem Sportwagen Alysia ist es möglich, den Autokindersitz Kiros i-Size zu montieren, der mit der Clip-On Andockvorrichtung ausgestattet ist.

Bevor Sie den Autokindersitz befestigen, entfernen Sie den Sitz vom dem Sportwagengestell.

28. Fassen Sie den Autokindersitz mit Tragebügel in vertikaler Position und befestigen Sie ihn am Gestell. Positionieren Sie die seitlichen Schlitzlöcher auf Höhe der Metallbefestigungen (Abb. 28), achten Sie dabei besonders darauf, dass sie auf beiden Seiten einrasten. Wenn sie richtig einrasten, hören Sie ein KLICK.

**WARNUNG:** Der Autokindersitz darf ausschließlich mit Blickrichtung zum Elternteil am Gestell befestigt werden.

**WARNUNG:** Kontrollieren Sie vor dem Gebrauch, dass die Befestigungsvorrichtungen des Autokindersitzes korrekt eingefügt wurden. Sollte er nicht richtig befestigt sein, über die Lösetasten entfernen und den Vorgang wiederholen. Falls die Elemente trotzdem nicht richtig befestigt werden können, wenden Sie sich bitte an den Chicco-Kundendienst.

29. Ziehen Sie zum Lösen des Autokindersitzes vom Sportwagen zunächst den hinteren Entriegelungsgriff (Abb. 29) und heben Sie den Autokindersitz dann mithilfe des Tragebügels an (Abb. 29A).

**WARNUNG:** Die Befestigung und das Lösen können mit dem Kind im Autokindersitz durchgeführt werden, auch wenn die genannten Maßnahmen durch das Gewicht des Kindes erschwert werden. Gehen Sie in diesem Fall bei der Durchführung der Arbeiten besonders vorsichtig vor.

## GARANTIE

Die Garantie gilt bei allen Konformitätsfehlern, die trotz normaler Gebrauchsbedingungen (gemäß den Vorgaben der Gebrauchsanleitung) auftreten.

Die Garantie ist verwirkt bei unsachgemäßem Gebrauch, Abnutzung oder bei persönlichen Unglücksfällen. Für die Laufzeit der Garantie auf Konformitätsmängel wird auf die besonderen Bestimmungen der nationalen Gesetzesvorschriften verwiesen, die im Land des Kaufs gelten, soweit vorgesehen.

## IMPORTANTE – LEER DETENIDAMENTE Y MANTENERLAS PARA FUTURAS CONSULTAS.

**ADVERTENCIA:** ANTES DEL USO, quite y elimine las bolsas de plástico y los demás componentes que formen parte del empaque del producto o, en cualquier caso, manténgalos fuera del alcance de los niños.

### ADVERTENCIAS

- **ADVERTENCIA:** No dejar nunca al niño desatendido.
- **ADVERTENCIA:** Asegurarse de que todos los dispositivos de cierre están engranados antes del uso.
- **ADVERTENCIA:** Para evitar lesiones, asegúrese de que el niño se mantiene alejado durante el despliegue y el plegado de este producto.
- **ADVERTENCIA:** No permita que el niño juegue con este producto.
- **ADVERTENCIA:** Usar siempre el sistema de retención.
- El uso del separapiernas y de los cinturones de seguridad es fundamental para garantizar la seguridad del niño. Utilice siempre los cinturones de seguridad junto con el separapiernas.
- **ADVERTENCIA:** Comprobar que los dispositivos de sujeción del capazo, del asiento o de la silla de

coche están correctamente engranados antes del uso.

- **ADVERTENCIA:** Este producto no es adecuado para correr o patinar.
- El uso de la silla de paseo está permitido con niños entre 0 y 36 meses, con un peso máximo de 15 kilos.
- Para los bebés recién nacidos y hasta los 6 meses de edad, el respaldo debe utilizarse en posición totalmente reclinado.
- Solo la silla de auto CHICCO KIROS I-SIZE CLIP-ON y/o capazo CHICCO LIGHT NAP CLIP-ON ALYSIA equipados con el dispositivo de enganche compatible, pueden engancharse a la silla de paseo CHICCO ALYSIA.
- **ADVERTENCIA:** No añada otro colchón sobre el colchón suministrado o recomendado por el fabricante.
- El dispositivo de frenado debe estar siempre activado cuando se acomode y se saque al niño.
- Utilice el dispositivo de frenado siempre que se pare.
- No deje nunca la silla de paseo sobre una superficie inclinada con el niño dentro, aunque los frenos estén accionados.
- No sobrecargue la cesta. Peso máximo 3 kg.
- Cualquier peso colgado del manillar y/o el respaldo y/o los lados de la silla de paseo puede comprometer la estabilidad de la silla de paseo.
- No transporte a más de un niño a la vez.
- No aplique a la silla de paseo accesorios, partes de repuesto o componentes no suministrados o aprobados por el fabricante.

- No utilice el producto si algunas de sus partes están rotas, rasgadas o faltan.
- La silla de auto instalada en la silla de paseo, no sustituye a una cuna o una camita. Si el bebé necesita dormir, acomódelo en un capazo, una cuna o una camita.
- Antes del montaje verifique que el producto y todos sus componentes no presenten daños o desperfectos debidos al transporte; en ese caso no utilice el producto y manténgalo fuera del alcance de los niños.
- Durante las operaciones de regulación, asegúrese de que las partes móviles de la silla de paseo no entren en contacto con el cuerpo del niño.
- Asegúrese de que los usuarios de la silla de paseo conocen perfectamente el funcionamiento exacto de la misma.
- El uso de este producto debe estar a cargo exclusivamente de un adulto.
- El producto debe ser montado exclusivamente por un adulto.
- Para evitar riesgos de asfixia, no le dé al niño objetos con cordones ni los deje a su alcance.
- No utilice la silla de paseo en escaleras, ya sea fijas o mecánicas: Se podría perder el control inesperadamente.
- Preste atención al subir o bajar un escalón o la acera.
- Si se deja la silla de paseo expuesta al sol durante mucho tiempo, espere hasta que se enfríe antes de acomodar al niño. La exposición prolongada al sol puede causar

cambios de color en los materiales y tejidos.





- Para prevenir la formación de óxido, evite que la silla de paseo entre en contacto con agua salina.
- No utilice la silla de paseo en la playa.
- Cuando no se utilice, la silla de paseo debe mantenerse fuera del alcance de los niños.
- **ADVERTENCIA:** nunca utilice la empuñadura para levantar la silla de paseo cuando el niño está dentro de ésta.
- **ADVERTENCIA:** El sistema de retención del capazo para bebés debe utilizarse única y exclusivamente durante el transporte del niño en automóvil.
- **ADVERTENCIA:** El sistema de retención del capazo para bebés debe quitarse u ocultarse cuando el producto se utiliza fuera del automóvil.

#### CONSEJOS PARA LA LIMPIEZA Y EL MANTENIMIENTO

Este producto requiere un mantenimiento periódico. Las operaciones de limpieza y mantenimiento deben ser realizadas por un adulto.

#### LIMPIEZA

La silla de paseo se puede desenfundar (consulte el capítulo "Colocación/extracción de la funda del asiento"). Para la limpieza de las partes textiles, lea las etiquetas de lavado. A continuación, se muestran los símbolos de lavado con los correspondientes significados:

-  Lave a mano con agua fría
-  No usar lejía
-  No secar en secadora
-  No planchar
-  No lavar en seco

Limpie periódicamente las partes de plástico con un paño húmedo; no utilice disolventes ni productos abrasivos. Seque las partes de metal, después de un posible contacto con agua, para evitar que se oxiden.

#### MANTENIMIENTO

Controle periódicamente el estado de desgaste de las ruedas



y manténgalas limpias de polvo y arena. Para evitar roces que puedan comprometer el correcto funcionamiento de la silla de paseo, asegúrese de que todas las partes de plástico estén libres de polvo, suciedad y arena. Guarde la silla de paseo en un lugar seco. Lubrique las partes móviles, solo en caso de necesidad, con aceite seco de silicona.

## LISTA DE COMPONENTES

Asegúrese de tener todos los componentes de este modelo antes de ensamblarlo. Si falta alguna de las partes, póngase en contacto con el Servicio de Atención al Cliente de Chicco. Para el montaje del producto no se requiere el uso de herramientas. Las piezas necesarias para ensamblar el producto son:

- Bastidor
- Asiento
- Tubo apoyapiernas
- Tejido del asiento
- Reductor del respaldo
- Cojín del asiento
- Capota
- Protector delantero
- Kit confort (hombreras y separapiernas)
- Cesta portaobjetos
- Bolso
- Cubrepiernas
- Cubierta impermeable
- 2 Ruedas traseras
- 2 ruedas delanteras

Nota importante: las imágenes y las instrucciones incluidas en este manual se refieren a una versión específica de la silla de paseo. Algunos componentes y algunas funciones se describen pueden variar dependiendo de la versión que usted haya comprado.

## MONTAJE DE LA SILLA DE PASEO

1. Pulse el botón A y, luego, pulse el botón B (Fig. 1); al mismo tiempo abra la estructura hasta escuchar el clic que indica su bloqueo (fig. 1A-1B).
2. Introduzca la rueda delantera en el orificio correspondiente, hasta escuchar el clic que indica su bloqueo (fig. 2). Repita la misma operación con la segunda rueda delantera.
3. Para montar las ruedas traseras introduzca el perno de la rueda en el orificio del tubo de la pata trasera (fig. 3). Repetir la misma operación con la otra rueda.

Las ruedas delanteras y traseras se desmontan mediante los dispositivos de desenganche que se indican en las figuras 3A-3B.

**ADVERTENCIA:** Antes de utilizar la silla de paseo, compruebe que las ruedas están fijadas correctamente a la estructura tirando ligeramente de ellas hacia afuera.

**ADVERTENCIA:** Lleve a cabo esta operación asegurándose de que no haya niños cerca. Cerciérese de que, en estas fases, las partes móviles de la silla de paseo no entren en contacto con el cuerpo del niño.

## CESTILLO PORTAOBJETOS

4. Para montar el cestillo en la silla de paseo, enrolle y cierre el velcro en el tubo delantero (Fig. 4) y, luego, enrolle las cintas de tela en sus compartimentos situados en las patas delanteras y fíjelas con los botones (Fig. 4A-4B).

Para fijar la parte trasera, envuelva y cierre el velcro en la ranura del tubo trasero de la silla de paseo (Fig. 4C).

## COLOCACIÓN/EXTRACCIÓN DE LA FUNDA DEL ASIENTO

La funda debe colocarse con el asiento separado de la silla de paseo.

5. Antes de colocar la funda es necesario introducir el tubo apoyapiernas en su funda (Fig. 5).

6. Acomode la funda en el bastidor del asiento y, en la parte trasera, cierre la cremallera horizontal envolviendo el tubo (Fig. 6-6A). Antes de cerrar la cremallera alrededor del tubo trasero, compruebe que el cinturón abdominal esté introducido en los dos ojales de tela verticales y pase por las dos ranuras (Fig. 6B). A continuación, pase el cinturón separapiernas por la ranura (Fig. 6C).

**ADVERTENCIA:** Tire del separapiernas hacia arriba para asegurarse de que esté correctamente fijado.

7. Coloque la funda en el respaldo y cierre la cremallera de la parte trasera (Fig. 7).
8. Enganche la funda del asiento al bastidor con los dos botones de los lados (Fig. 8).
9. Introduzca el tubo apoyapiernas en los respectivos compartimentos hasta que escuche el clic que indica que ha quedado enganchado (fig. 9).
10. Coloque el cojín en el asiento pasando el cinturón separapiernas por la ranura (Fig. 10) y fijándolo a la funda de abajo con los dos botones (Fig. 10A).

En esta configuración, el asiento ya podría utilizarse; aunque, también hay un cojín reductor para el respaldo.

11. Para montar el cojín reductor, pase los cinturones por las ranuras superiores (Fig. 11) y el cinturón abdominal por los ojales laterales (Fig. 11A); fije la parte trasera con los botones de presión (Fig. 11B).

Para extraer la funda, lleve a cabo el mismo procedimiento en sentido inverso.

**ADVERTENCIA:** Después de quitar los cinturones de seguridad (por ej. para lavarlos), asegúrese de que luego los cinturones queden bien ensamblados en los puntos de anclaje. Las correas deberán regularse de nuevo. Para comprobar que los cinturones estén enganchados correctamente (en la superficie trasera del asiento), después de acomodar y abrochar al niño, tire con fuerza del extremo de los cinturones.

## KIT CONFORT

El Kit Confort incluye 2 hombreras y un separapiernas.

12. Introduzca las hombreras en los tirantes y la hebilla en el separapiernas acolchado (Fig. 12-12A).

## CINTURONES DE SEGURIDAD

13. La silla de paseo está equipada con un sistema de retención de cinco puntos de anclaje constituido por dos hombreras, un cinturón abdominal y un separapiernas con hebilla.

**ADVERTENCIA:** Para su uso con bebés recién nacidos y hasta los 6 meses de edad, puede ser necesario acortar los cinturones para adaptarlos al cuerpo del niño; En este caso, utilice las hombreras haciéndolas pasar primero por los dos ojales de regulación horizontales y del mismo modo pase también el cinturón abdominal por los dos ojales de regulación verticales (Fig. 13-13A).

**ADVERTENCIA:** El uso es el mismo, ya se trate de la configuración de invierno (con cojín reductor) o de la versión de verano (sin cojín reductor).

14. Verifique que las hombreras estén a la altura ideal para el niño. De lo contrario, regule su altura y respete la misma operación para el cinturón abdominal (fig. 14).

15. Después de acomodar al bebé en la silla de paseo, abróchele los cinturones haciendo pasar las dos horquillas (A) primero por la hebilla de las hombreras (B) y luego por la del separapiernas (C) (Fig. 15).

Para desenganchar el cinturón abdominal, retire las horquillas de la hebilla presionando en los extremos.

**ADVERTENCIA:** Para garantizar la seguridad del niño es indispensable utilizar al mismo tiempo el separapiernas, el cinturón abdominal y los cinturones de seguridad.

**ADVERTENCIA:** Después de quitar los cinturones de seguridad

dad (por ej. para lavarlos), asegúrese de que luego los cinturones queden bien ensamblados en los puntos de anclaje. Las correas deberán regularse de nuevo.

### PROTECTOR DELANTERO

16. El asiento cuenta con un protector delantero. Para enganchar el protector, introdúzcalo en sus compartimentos cerca de la articulación (fig. 16); asegúrese de que el protector quede bien enganchado tirando de éste hacia sí mismo. Para extraer el protector delantero, presione los dos botones externos (Fig. 16A) y extráigalo de sus compartimentos. Para acomodar al niño más fácilmente, se puede desenganchar solo un lado del protector. El protector puede utilizarse con la silla ya sea en la configuración "mirando a la calle" o "mirando a los padres".

**ADVERTENCIA:** Abróchele siempre al niño los cinturones de seguridad. El protector NO es un dispositivo de retención del niño.

**ADVERTENCIA:** El protector no debe utilizarse para alzar el producto con el niño acomodado en su interior.

### MONTAJE DEL ASIENTO EN LA SILLA DE PASEO

17. Para montar el asiento de la silla de paseo en el bastidor, hay que colocarlo en los correspondientes ganchos metálicos, hasta oír el clic que confirma el enganche (fig. 17). Para facilitar el enganche del asiento en la silla de paseo, a los lados del asiento hay unas ranuras guía que indican la alineación correcta del asiento con los ganchos metálicos (figura 17 A). El asiento puede montarse tanto en la configuración mirando a la calle (fig. 17B) como en la configuración mirando a los padres (fig. 17C).

**ADVERTENCIA:** Antes del uso, asegúrese de que el asiento se encuentre bien enganchado tirando de éste hacia arriba.

**ADVERTENCIA:** Si no estuviera bien enganchado, extráigalo accionando los botones de enganche y repita la operación. En caso contrario, diríjase al servicio de asistencia Chicco.

18. Para desenganchar el asiento, presione los botones situados en las articulaciones del asiento. Presione el botón pequeño A y, al mismo tiempo, empuje hacia abajo el botón central B (Fig. 18-18A); una vez realizada esta operación, levante el asiento hasta desengancharlo por completo (Fig. 18B).

**ADVERTENCIA:** Las operaciones de desenganche/enganche del asiento deben realizarse sin el niño acomodado dentro.

### REGULACIÓN DEL RESPALDO

19. Al accionar el botón ubicado en la parte trasera del respaldo de la silla de paseo puede regularse su inclinación hasta conseguir la posición deseada (Fig. 19). Al soltar el botón, el respaldo queda bloqueado en la posición más cercana.

**ADVERTENCIA:** Con el peso del niño las operaciones pueden resultar más difíciles.

### REGULACIÓN DEL APOYAPIERNAS

20. El apoyapiernas puede regularse en dos posiciones. La regulación se realiza mediante los dos botones que están a los lados del apoyapiernas (fig. 20).

### CAPOTA

21. La silla de paseo está provista de capota parasol y toldo regulable en varias posiciones. El asiento lleva dos pernos situados en la zona lateral del tubo del respaldo que sirven para fijar la capota. Introduzca los clips de enganche en el tubo, haciendo coincidir el perno con el orificio (Fig. 21-21A). Complete el montaje de la capota en el asiento, enganchando los 2 botones a presión en la parte trasera del respaldo (Fig. 21B). La capota se abre y se cierra mediante el arco delantero (Fig. 21C). Para ofrecer mayor protección al

niño, la superficie de la capota puede ampliarse abriendo la cremallera que está entre los arcos (Fig. 21D-21E). Para quitar la capota solo hay que desengancharla de los pernos del tubo del respaldo y soltar los botones.

Limpie las partes de tejido con una esponja húmeda y jabón neutro.

**ADVERTENCIA:** La operación de fijación de la capota debe realizarse por ambos lados de la silla de paseo. Compruebe el bloqueo correcto de la misma.

### FRENO DE PARADA

22. El freno de parada surte efecto en las dos ruedas traseras de la silla de paseo al mismo tiempo. Para activar el sistema de frenos, pulse la palanca hacia abajo (Fig. 22).

**ADVERTENCIA:** Utilice siempre el freno cuando permanece parado. No deje nunca la silla de paseo sobre una superficie inclinada con el niño acomodado dentro, aunque el freno de parada esté accionado.

**ADVERTENCIA:** Después de haber accionado la palanca del freno, asegúrese de que los frenos se encuentren correctamente accionados en los dos grupos de ruedas posteriores.

### RUEDAS GIRATORIAS

23. La silla de paseo está equipada con ruedas delanteras pivotantes/fijas. Se recomienda utilizar las ruedas fijas en terrenos especialmente difíciles. Las ruedas en modo pivotante, en cambio, se recomiendan para mejorar la maniobrabilidad de la silla de paseo sobre superficies normales. Para que las ruedas delanteras funcionen en modo pivotante, empuje hacia abajo la palanca situada en la parte delantera del grupo de ruedas (Fig. 23). Para fijarla, empujela hacia arriba introduciéndola en su alojamiento (Fig. 23 A).

### CÓMO CERRAR LA SILLA DE PASEO

**ADVERTENCIA:** Lleve a cabo esta operación asegurándose de que no haya niños cerca. Cerciérese de que, en estas fases, las partes móviles de la silla de paseo no entren en contacto con el cuerpo del niño. La silla de paseo puede cerrarse tanto en la configuración frente calle como en la configuración frente mamá/papá. Las instrucciones para el cierre son las mismas en las dos configuraciones.

**ADVERTENCIA:** Es necesario quitar el contenido del cestillo antes de cerrar la silla de paseo y quitar el bolso si se encuentra enganchado en el manillar.

24. Baje el respaldo pulsando el botón que está en la parte trasera de la capota (Fig. 24). Accione el mecanismo de cierre, pulsando el botón A y el botón B a la vez (Fig. 24A), y tire hacia arriba de la manilla de cierre (Fig. 24B), la silla de paseo empezará a plegarse sobre sí misma, hasta escuchar el clic que indica su bloqueo (Fig. 24C).

La silla de paseo también puede cerrarse sin el asiento, de esta manera ocupa menos espacio.

### CUBREPIERNAS

25. El cubrepiernas puede utilizarse de dos maneras diferentes: puede voltearse sobre el protector delantero y fijarse con los ojales (fig. 25), o bien, para ofrecer mayor protección al niño, la parte superior del cubrepiernas puede hacerse pasar por debajo del protector para fijarlo en la posición más alta, introduciendo los botones en los ojales presentes en los extremos de tela de la capota (fig. 25A).

### BOLSA

26. Es posible enganchar el bolso al manillar de la silla de paseo utilizando los dos botones automáticos que lleva la correa (fig. 26).

**ADVERTENCIA:** No cargue en el bolso pesos superiores a 2 kg.

## **CUBIERTA IMPERMEABLE**

27. La silla de paseo cuenta con una cubierta impermeable.

Ponga la cubierta impermeable sobre la capota engan-  
chando los botones en los ojales de la misma y complete la  
fijación a nivel de las ruedas mediante los botones automá-  
ticos ubicados en las cintas (fig. 27).

Después de utilizarla, deje que la cubierta se seque al aire (si se  
moja) antes de doblarla y guardarla. La cubierta impermeable  
puede utilizarse ya sea en la configuración "mirando a la calle" o  
"mirando a los padres".

**ADVERTENCIA:** La cubierta impermeable no puede usarse en  
la silla de paseo sin capota, ya que puede representar un ries-  
go de asfixia para el niño. No deje la silla de paseo expuesta al  
sol con el niño sentado en ella si la cubierta impermeable está  
montada, para evitar el riesgo de sobrecalentamiento.

## **USO DE LA SILLA DE AUTO Y EL CAPAZO**

En esta silla de paseo pueden montarse únicamente la silla de  
auto KIROS I-SIZE CLIP-ON y/o el capazo CHICCO LIGHT NAP  
CLIP-ON ALYSIA, que utilizan el mismo sistema de enganche en  
la estructura. Para enganchar y desenganchar el capazo, con-  
sulte las instrucciones correspondientes.

**ADVERTENCIA:** Antes de utilizar la silla de paseo junto con el  
capazo o la silla de auto, compruebe siempre que el sistema  
de enganche esté correctamente bloqueado tirando de ellos  
hacia arriba.

**ADVERTENCIA:** El capazo se debe enganchar al bastidor solo  
y exclusivamente en posición mirando a los padres.

## **USO DE SILLA DE PASEO CON LA SILLA DE AUTO**

En la silla de paseo Alysia se puede montar la silla de auto Kíros  
i-Size, provista del dispositivo de enganche Clip-On.

Antes de enganchar la silla, retire el asiento de la silla de paseo.

28. Sujete la silla de paseo con el asa en posición vertical y  
engánchela al bastidor, colocando las ranuras laterales a la  
altura de los enganches metálicos (Fig. 28), sin olvidarse de  
comprobar que esté bien enganchada en ambos lados. Se  
debe oír un CLIC que confirma el enganche.

**ADVERTENCIA:** La silla de auto se debe enganchar al bastidor  
solo y exclusivamente en posición mirando a los padres.

**ADVERTENCIA:** Antes del uso, asegúrese de que todos los dis-  
positivos de fijación de la silla de auto estén acoplados correc-  
tamente. Si no estuviera bien enganchada, extráigala accionan-  
do los botones de desenganche y repita la operación. Si aun  
así no se engancha correctamente, contacte con el servicio de  
asistencia de Chicco.

29. Para desenganchar la silla de paseo, tire primero de la ma-  
nilla de desenganche trasera (Fig. 29), y levante entonces la  
silla de auto por el asa (Fig. 29A).

**ADVERTENCIA:** El enganche o el desenganche se pueden rea-  
lizar con el niño en la sillita; aunque con el peso del niño, estas  
operaciones podrían ser más dificultosas. En este caso, se reco-  
mienda prestar atención cuando se realicen estas operaciones.

## **GARANTÍA**

El producto está garantizado contra todo defecto de confor-  
midad en condiciones normales de uso según lo previsto en  
las instrucciones.

Por lo tanto, la garantía no será aplicada en caso de daños oca-  
sionados por uso incorrecto, desgaste o hechos accidentales.  
Para la duración de la garantía sobre los defectos de confor-  
midad remítase a las disposiciones específicas de la normativa  
nacional aplicable en el país de compra, si las hubiera.

## IMPORTANTE - LEIA ATENTAMENTE E GUARDE PARA REFERÊNCIA FUTURA.

**AVISOS:** ANTES DA UTILIZAÇÃO, REMOVA E ELIMINE EVENTUAIS SACOS DE PLÁSTICO E TODOS OS ELEMENTOS QUE FAZEM PARTE DA EMBALAGEM DO PRODUTO OU MANTENHA-OS FORA DO ALCANCE DAS CRIANÇAS.

### ADVERTÊNCIAS

- **AVISOS:** Nunca deixe a criança abandonada.
- **AVISOS:** Verifique se todos os pontos de encaixe estão bem fixos antes de usar o produto.
- **AVISOS:** Para evitar ferimento assegure-se que o seu filho está afastado, do produto, enquanto o abre e fecha.
- **AVISOS:** Não deixe que o seu filho brinque com este produto.
- **AVISOS:** Utilize o cinto de segurança sempre que o seu filho estiver no assento.
- A utilização do cinto de segurança incluindo a correia separadora de pernas é indispensável para garantir a segurança do seu filho. Utilize sempre o cinto de segurança, incluindo a correia separadora de pernas.
- **AVISOS:** Verifique se alcofa, o assento reversível ou o assento auto estão correctamente encaixados

antes de usar o produto.

- **AVISOS:** Não é conveniente utilizar este produto aquando da realização de patinagem ou corrida.
- A utilização do carrinho é permitida para crianças entre os 0 e os 36 meses de idade, até um peso máximo de 15 kg.
- Para crianças desde o nascimento até aos 6 meses de idade, aproximadamente, o encosto deve ser utilizado na posição completamente reclinada.
- Somente a Cadeira Auto CHICCO KIROS I-SIZE CLIP-ON e/ou Alcofa CHICCO LIGHT NAP CLIP-ON ALYSIA equipadas com dispositivo de fixação compatível, podem ser fixadas no carrinho de passeio CHICCO ALYSIA.
- **AVISOS:** Não coloque um segundo colchão sobre o colchão fornecido ou recomendado pelo fabricante.
- O sistema de travão deve ser sempre acionado antes de colocar e retirar a criança.
- Acione o sistema de travão sempre que parar.
- Nunca deixe o carrinho de passeio num plano inclinado com a criança lá dentro, mesmo que o sistema de travão esteja acionado.
- Não sobrecarregue o cesto. Peso máximo de 3 kg.
- Qualquer peso aplicado nas pegas, e/ou sobre o encosto e/ou sobre ambos os lados do carrinho de passeio pode comprometer a estabilidade do mesmo.
- Não transporte mais de uma criança de cada vez.

- Não acrescente ao carrinho, acessórios, peças de substituição ou componentes não fornecidos ou aprovados pelo fabricante.
- Não utilize o produto se qualquer um dos seus componentes estiver em falta, rasgado ou danificado.
- O carrinho de passeio com a cadeira auto instalada não substitui um berço ou uma cama. Se o bebé necessitar de dormir, deve ser colocado numa alcofa, berço ou cama.
- Verifique, antes da montagem, se o produto e todos os seus componentes apresentam eventuais danos causados pelo transporte. Caso detete algum componente danificado, não utilize o produto e mantenha-o fora do alcance das crianças.
- Enquanto efetua as operações de regulação, certifique-se de que as partes móveis do carrinho não entram em contacto com o corpo da criança.
- Certifique-se de que os utilizadores do carrinho de passeio conhecem o exato funcionamento do mesmo.
- Este produto deve ser utilizado exclusivamente por um adulto.
- O produto deve ser montado exclusivamente por um adulto.
- Para evitar riscos de estrangulamento, não dê ao bebé nem coloque perto dele, objetos que incluam cordas ou cordões.
- Não use o carrinho sobre escadas ou escadas rolantes: poderá perder subitamente, o controlo.
- Tenha muito cuidado sempre que subir ou descer um degrau ou o passeio.

- Se deixar o carrinho exposto ao sol durante muito tempo, aguarde que arrefeça antes de colocar o bebé dentro. A exposição prolongada ao sol pode causar alterações de cor nos materiais e tecidos.
- Evite o contacto do carrinho de passeio com água salgada, para prevenir a formação de ferrugem.
- Não use o carrinho na praia.
- Quando não estiver a ser utilizado, o carrinho deve ficar fora do alcance das crianças.
- **AVISOS:** nunca utilize a pega para levantar o carrinho de passeio com a criança lá dentro.
- **AVISOS:** O sistema de retenção da alcofa deve ser utilizado única e exclusivamente durante o transporte do bebé no automóvel.
- **AVISOS:** O sistema de retenção da alcofa deve ser removido ou escondido quando o produto for utilizado fora do automóvel.

#### CONSELHOS DE LIMPEZA E MANUTENÇÃO

Este produto necessita de manutenção periódica. As operações de limpeza e manutenção devem ser efetuadas por um adulto.

#### LIMPEZA

O carrinho de passeio dispõe de revestimento amovível (consulte o capítulo “Colocação/ remoção do revestimento da cadeira”). Para a limpeza das partes em tecido, siga as indicações da etiqueta de lavagem. Em seguida são indicados os símbolos de lavagem e o respetivo significado:

 Lavar à mão em água fria

 Não usar lixívia

 Não secar na máquina

 Não passar a ferro

 Não limpar a seco

Limpe regularmente as partes em plástico, com um pano húmido, não utilize solventes ou produtos abrasivos. Seque as partes em metal, após um eventual contacto com água, de modo a evitar a formação de ferrugem.

#### MANUTENÇÃO

Verifique periodicamente o estado de desgaste das rodas e

mantenha-as limpas de pó e areia. Assegure-se de que todas as peças de plástico estão livres de pó, sujidade e areia para evitar fricções que podem comprometer o correto funcionamento do carrinho de passeio. Mantenha o carrinho num local seco. Em caso de necessidade, lubrifique as partes móveis com óleo seco de silicone.

## LISTA DE COMPONENTES

Verifique a existência de todos os componentes deste modelo antes de montar o produto. Se faltar alguma peça, por favor contacte o Serviço de Apoio ao Consumidor Chicco. Para a montagem do produto não é necessário usar qualquer ferramenta. Para montar o produto é necessário dispor dos seguintes componentes:

- Estrutura (chassis)
- Cadeira de passeio
- Tubo apoio das pernas
- Revestimento têxtil da cadeira
- Redutor do encosto
- Almofada do assento
- Capota
- Barra de proteção frontal
- Kit Comfort (protetores dos ombros e da correia separadora de pernas)
- Cesto porta-objetos
- Bolsa
- Cobre-pernas
- Capa impermeável
- 2 rodas traseiras
- 2 rodas dianteiras

Nota importante: as imagens e as instruções contidas neste manual referem-se a uma versão do carrinho de passeio. alguns componentes e algumas funções aqui descritos podem variar consoante a versão que adquiriu.

## MONTAGEM DO CARRINHO DE PASSEIO

1. Carregue no botão A e a, seguir, carregue no botão B (Fig. 1); simultaneamente, estenda a estrutura até ouvir um clique que indica que a mesma se encontra bloqueada (fig. 1A-1B).
2. Introduza uma das rodas da frente no encaixe específico, até ouvir um clique de bloqueio (fig. 2). Repita a mesma operação com a outra roda da frente.
3. Para montar as rodas de trás, introduza o perno da roda no orifício do tubo da perna traseira (fig.3). Repita a mesma operação para a outra roda.

Para retirar as rodas da frente e de trás, acione os dispositivos de desbloqueio indicados nas figuras 3A-3B.

**AVISOS:** Antes de utilizar o carrinho de passeio, verifique se as rodas estão bem fixas na estrutura, puxando-as ligeiramente para fora.

**AVISOS:** ao efetuar esta operação certifique-se de que a criança ou, eventualmente, outras crianças se encontram devidamente afastadas. Certifique-se de que nesta fase as partes móveis do carrinho de passeio não entram em contacto com o corpo da criança.

## CESTO PORTA-OBJETOS

4. Para montar o cesto no carrinho de passeio, envolva e feche o velcro no tubo da frente (Fig. 4) e em seguida, enrole as fitas têxteis nos respetivos pontos de fixação das pernas da frente e fixe-as com as molas de pressão. (Fig. 4A-4B).

Para fixar a parte traseira, enrole e feche o velcro na ranhura localizada no tubo traseiro do carrinho de passeio (Fig. 4C).

## COLOCAÇÃO/REMOÇÃO DO REVESTIMENTO DA CADEIRA

A operação de colocação do revestimento deve ser realizada com a cadeira fora do carrinho de passeio.

5. Antes de iniciar a colocação do revestimento, é necessário inserir o tubo do apoio das pernas no seu alojamento de tecido. (Fig. 5).
6. Coloque o revestimento têxtil sobre a estrutura da cadeira e, na parte de trás, feche o fecho de correr horizontal envolvendo o tubo (Fig. 6-6A). Antes de fechar o fecho de correr no tubo de trás, certifique-se de que o cinto abdominal passa por dentro das duas presilhas têxteis verticais e insira-o pelas duas ranhuras situadas nas laterais (Fig. 6B).). Em seguida, passe a correia separadora de pernas na respetiva ranhura (Fig. 6C).

**AVISOS:** Puxe o separador de pernas para cima de modo a certificar-se de que o mesmo fique fixado corretamente

7. Envolva o tecido do revestimento no encosto e feche o fecho de correr na parte de trás (Fig. 7).
8. Fixe o revestimento de tecido à estrutura da cadeira com as respetivas duas molas de pressão situadas nas laterais (Fig. 8).
9. Insira o tubo do apoio das pernas nos respetivos encaixes até ouvir o clique que indica o seu bloqueio (Fig. 9)..
10. Coloque a almofada na cadeira passando a correia separadora de pernas na ranhura (Fig. 10) e fixando-a sob o revestimento têxtil inserindo os dois botões nas casas (Fig. 10A).

A cadeira já pode ser utilizada nesta configuração; no entanto, existe também uma almofada redutora para o encosto.

11. Para instalar a almofada redutora, passe as correias pelas ranhuras superiores (Fig. 11) e o cinto abdominal pelas ranhuras laterais (Fig. 11A); fixe a parte de trás com as molas de pressão (Fig. 11B).

Para remover o revestimento da cadeira execute as operações acima descritas pela ordem inversa.

**AVISOS:** Quando retirar o cinto de segurança (por exemplo, para lavar), certifique-se de que o mesmo será recolocado corretamente, usando os pontos de fixação. As correias devem ser novamente reguladas. Para se certificar de que as correias ficam apertadas corretamente (sobre a superfície posterior da cadeira), uma vez colocada a criança e apertado o cinto, puxe com força as correias.

## KIT COMFORT

O Kit Comfort é composto por 2 protetores das correias dos ombros e um protetor para a correia separadora de pernas.

12. Insira os protetores acolchoados nas correias dos ombros e na correia separadora de pernas (fig. 12-12).

## CINTO DE SEGURANÇA

13. O carrinho de passeio está equipado com um sistema de retenção de cinco pontos de fixação constituído por duas correias dos ombros, um cinto abdominal e uma correia separadora de pernas com fecho.

**AVISOS:** para a utilização com bebés recém-nascidos até cerca de 6 meses de idade, pode ser necessário reduzir o comprimento das correias para adaptá-las à estrutura física da criança; neste caso, utilize as correias dos ombros, fazendo-as passar primeiro através das duas presilhas horizontais de regulação (Fig. 13-13A).

**AVISOS:** a utilização é a mesma, tanto na configuração de inverno (com almofada redutora) como na configuração de verão (sem almofada redutora).

14. Verifique se as correias dos ombros estão à altura ideal para o seu filho. Se necessário, ajuste a sua altura e repita a mesma operação para o cinto (fig. 14).
15. Depois de ter instalado a criança no carrinho de passeio, feche o cinto fazendo passar os dois ganchos (A) pelas correias dos ombros (B) e depois inserindo-os na correia separadora de pernas (C) (Fig. 15).

Para libertar o cinto de segurança, abra os ganchos do fecho premindo nas extremidades.

**AVISOS:** Para garantir a segurança da criança, é indispensável utilizar simultaneamente a correia separadora de pernas, o cinto abdominal e as correias dos ombros.

**AVISOS:** Quando retirar o cinto de segurança (por exemplo, para lavar), certifique-se de que o mesmo será recolocado corretamente, usando os pontos de fixação. As correias devem ser novamente reguladas.

## BARRA DE PROTEÇÃO FRONTAL

16. A cadeira dispõe de barra de proteção frontal. Para encaixar a barra de proteção frontal, introduza-a nos respetivos encaixes, perto da articulação (Fig. 16) e verifique se está bem presa puxando-a para si. Para retirar a barra de proteção frontal, prima os dois botões externos (Fig. 16A) e remova-a dos seus encaixes. Para facilitar a colocação da criança é possível abrir apenas um dos lados da barra de proteção. É possível usar a barra de proteção nas duas configurações: “virado para a mãe” e “virado para a frente”.

**AVISOS:** Coloque sempre o cinto de segurança na criança. A barra de proteção frontal NÃO é um dispositivo de retenção da criança.

**AVISOS:** Nunca utilize a barra de proteção frontal para levantar o produto com a criança lá dentro, ou mesmo sem a criança.

## MONTAGEM DA CADEIRA DE PASSEIO NO CARRINHO

17. Para montar a cadeira de passeio na estrutura do carrinho é necessário introduzir a mesma nos respetivos ganchos de metal, até ouvir o estalido de bloqueio (Fig. 17). Para facilitar a operação de fixação da cadeira, existem nas partes laterais da mesma, linhas de orientação que indicam o alinhamento correto da cadeira com os ganchos de metal (fig. 17A).. A cadeira pode ser montada em ambas as configurações, “virado para a frente” (Fig. 17B) e “virado para a mãe” (Fig. 17C).

**AVISOS:** Antes da utilização, assegure-se de que a cadeira está bem fixa puxando-a para cima.

**AVISOS:** se não ficar corretamente fixada, remova-a usando os botões de desbloqueio e repita a operação. Caso não consiga o correto bloqueio, dirija-se ao serviço de assistência Chicco.

18. Para soltar a cadeira, utilize os botões situados na articulação da cadeira. Prima o botão pequeno A e, ao mesmo tempo, empurre para baixo o botão central B (Fig. 18-18A); feita esta operação, eleve a cadeira para a libertar da estrutura (Fig. 18B)..

**AVISOS:** As operações para soltar/fixar a cadeira devem ser efetuadas sem a criança no seu interior.

## REGULAÇÃO DO ENCOSTO

19. Acionando o botão situado atrás do encosto do carrinho de passeio, é possível regular a sua inclinação até à posição desejada (Fig. 19). Soltando o botão, o encosto bloqueia-se na posição mais próxima.

**AVISOS:** com o peso da criança, estas operações podem tornar-se mais difíceis.

## REGULAÇÃO DO APOIO DAS PERNAS

20. O apoio das pernas é regulável em duas posições. Para regulá-lo, utilize os dois botões situados nas laterais do apoio das pernas (Fig. 20).

## CAPOTA

21. O carrinho de passeio inclui uma capota para proteger o bebé do sol e do vento, regulável em várias posições. A cadeira dispõe de dois Pernos situados na zona lateral do tubo do encosto para a fixação da capota. Insira os cliques de fixação no tubo, fazendo coincidir o perno com o furo (Fig. 21-21A). Complete a montagem da capota na cadeira fechando as 2 molas de pressão na parte de trás do encos-

to (Fig. 21B). Para abrir e fechar a capota, acione o arco da frente (Fig. 21C). Para garantir maior proteção à criança, é possível ampliar a superfície da capota abrindo o fecho de correr situado entre as divisórias (Fig. 21D-21E). Para remover a capota, basta soltá-la dos Pernos do tubo do encosto e abrir as molas de pressão.

Limpe as partes em tecido com uma esponja húmida e detergente neutro.

**AVISOS:** A operação de fixação da capota deve ser feita em ambos os lados do carrinho. Certifique-se de que ficou corretamente bloqueada.

## TRAVÃO DE ESTACIONAMENTO

22. O travão de estacionamento age simultaneamente sobre ambas as rodas de trás do carrinho de passeio. Para ativar o sistema de travagem, prima na patilha para baixo (Fig. 22).

**AVISOS:** Utilize sempre o sistema de travão quando o carrinho estiver parado. Nunca deixe o carrinho num piso inclinado com a criança lá dentro, mesmo que o travão de estacionamento esteja acionado.

**AVISOS:** Evite de ter pressionado um dos pedais de travão, certifique-se de que o travão duplo fica corretamente acionado em ambos os lados das rodas de trás.

## RODAS DIRECIONÁVEIS

23. O carrinho dispõe de rodas da frente que podem ser direcionáveis ou fixas. É aconselhável utilizar as rodas fixas quando se percorrem terrenos particularmente acidentados. As rodas na opção direcionáveis são aconselháveis para melhorar a capacidade de manobra do carrinho num piso normal. Para tornar as rodas da frente direcionáveis, empurre para baixo a patilha situada na parte da frente, por cima de cada roda (Fig. 23). Para bloqueá-las, empurre as patilhas para cima, inserindo-as no respetivo encaixe (Fig. 23 A).

## FECHO DO CARRINHO DE PASSEIO

**AVISOS:** ao efetuar esta operação certifique-se de que a criança ou, eventualmente, outras crianças se encontram devidamente afastadas. Certifique-se de que nesta fase as partes móveis do carrinho de passeio não entram em contacto com o corpo da criança. O carrinho de passeio pode ser fechado tanto com a cadeira virada para a frente como virada para a mãe. As instruções a seguir são as mesmas para as 2 modalidades.

**AVISOS:** É necessário retirar todo o conteúdo do cesto porta-objetos antes de fechar o carrinho de passeio e remover a bolsa se estiver presa à pega.

24. Rebata o encosto premindo o manípulo situado na parte de trás do mesmo (Fig. 24). Acione o mecanismo de fecho carregando no botão A e, ao mesmo tempo, no botão B (Fig. 24A) e puxe para cima a pega de fecho (Fig. 24B), o carrinho de passeio começará a fechar sobre si mesmo, até ouvir o estalido de bloqueio (Fig. 24C).

Também pode fechar o carrinho de passeio sem a cadeira de modo a ocupar menos espaço.

## COBRE-PERNAS

25. O cobre-pernas permite ser utilizado de duas formas: O cobre-pernas pode ser utilizado de duas formas: virado sobre a barra de proteção frontal e fixado com as presilhas (fig. 25) ou, para garantir maior proteção à criança, passando a parte superior do cobre-pernas sob a barra de proteção frontal e fixando-a na posição mais alta, inserindo os botões nas presilhas existentes nas extremidades de tecido da capota (fig. 25A).

## BOLSA

26. É possível pendurar a bolsa na pega do carrinho de passeio, com as duas molas de pressão situadas na alça (fig. 26).



**AVISOS:** Não carregue a bolsa com um peso superior a 2 kg.

### **CAPA IMPERMEÁVEL**

27. O carrinho de passeio dispõe de capa impermeável. Coloque a capa impermeável na capota apertando as molas de pressão nas ranhuras presentes na mesma e complete a fixação junto às rodas com as molas de pressão situadas nas fitas (fig. 27).

Depois da utilização, se a capa estiver molhada, deixe-a secar ao ar antes de a dobrar e guardar. A capa impermeável pode ser utilizada tanto na configuração da cadeira virada para a frente como virada para a mãe.

**AVISOS:** A capa impermeável não pode ser utilizada em carrinhos de passeio que não disponham de capota, pois pode provocar asfixia na criança. Nunca deixe a criança no carrinho, exposto ao sol, com a capa impermeável montada, para evitar o risco de aquecimento excessivo.

### **UTILIZAÇÃO DO CARRINHO DE PASSEIO COM ALCOFA**

Neste carrinho de passeio só podem ser montadas a Cadeira Auto KIROS I-SIZE CLIP-ON e/ou a Alcofa CHICCO LIGHT NAP CLIP-ON ALYSIA, porque dispõem do mesmo sistema de fixação à estrutura. Para a fixação ou a remoção da alcofa consulte as respetivas instruções de montagem.

instruções apropriadas.

**AVISOS:** Antes de utilizar o carrinho de passeio com a alcofa ou a cadeira auto, verifique sempre se o respetivo sistema de fixação fica bloqueado corretamente, puxando-as para cima.

**AVISOS:** A alcofa deve ser fixada na estrutura, exclusivamente na posição virada para a mãe (para trás).

### **UTILIZAÇÃO DO CARRINHO DE PASSEIO COM A CADEIRA AUTO**

No carrinho de passeio Alysia é possível montar a cadeira auto Kiros i-Size, equipada com o dispositivo de fixação Clip-On..

Antes de fixar a cadeira auto, remova a cadeira de passeio do carrinho.

28. Segure na cadeira auto pela pega na posição vertical e fixe-a na estrutura, fazendo as ranhuras laterais alinharem com os ganchos de metal (Fig. 28), tendo especial atenção para garantir o bloqueio de ambos os lados Ouvirá um CLIQUE quando ocorrer o bloqueio.

**AVISOS:** A cadeira auto deve ser fixada na estrutura exclusivamente na posição virada para trás (para os pais).

**AVISOS:** Antes de utilizar, verifique se os dispositivos de fixação da cadeira auto estão encaixados corretamente. Caso não estiver fixada corretamente, remova-a usando o manípulo de desbloqueio e repita a operação. Caso não consiga o bloqueio correto, dirija-se ao serviço de assistência Chicco.

29. Para soltar a cadeira do carrinho de passeio, puxe o manípulo de desbloqueio posterior (Fig. 29) e a seguir, eleve a Cadeira segurando-a pela pega (Fig. 29A).

**AVISOS:** As operações para fixar e soltar também podem ser feitas com a criança na cadeira auto, embora devido ao seu peso, possam tornar-se mais difíceis. Neste caso, é aconselhável ter o máximo cuidado enquanto efetua estas operações.

### **GARANTIA**

O produto dispõe de garantia contra qualquer defeito de conformidade, verificado em condições normais de utilização, de acordo com o disposto nas instruções de uso.

A garantia não poderá portanto aplicar-se relativamente a danos no produto provocados por utilização imprópria, desgaste ou acidente. O prazo de validade da garantia sobre defeitos de conformidade remete-se para as disposições específicas das normas nacionais aplicáveis no país de aquisição, se existentes.

# WAŻNE - PRZE- CZYTAJ UWAŻNIE I ZACHOWAJ NA PRZYSZŁOŚĆ JAKO ODNIESIENIE.

**OSTRZEŻENIE:** W CELU UNIKNIĘCIA NIEBEZPIECZEŃSTWA UDUSZENIA USUŃ POKRYCIE Z TWORZYWA SZTUCZNEGO PRZED UŻYCIEM WYROBU. POKRYCIE TO NALEŻY ZNISZCZYĆ LUB TRZYMAĆ POZA ZASIĘGIEM NIEMOWIĄT I DZIECI.

## OSTRZEŻENIA

- **OSTRZEŻENIE:** Nigdy nie zostawiaj dziecka bez opieki.
- **OSTRZEŻENIE:** Upewnij się przed użyciem, czy wszystkie urządzenia blokujące są włączone.
- **OSTRZEŻENIE:** Aby uniknąć obrażeń, upewnij się, czy dziecko jest odsunięte kiedy rozkłada się lub składa niniejszy wyrób.
- **OSTRZEŻENIE:** Nie pozwalaj dziecku bawić się tym wyrobem.
- **OSTRZEŻENIE:** Zawsze używaj systemu zapięć.
- Użycie pasa krocznego oraz pasów bezpieczeństwa jest niezbędne, aby zapewnić bezpieczeństwo dziecka. Należy zawsze stosować jednocześnie zarówno pasy zabezpieczające jak i pas kroczny.
- **OSTRZEŻENIE:** Sprawdź, czy urządzenia mocujące gondolę lub siedzisko lub fotelik samochodowy są

prawidłowo załączone przed użyciem.

- **OSTRZEŻENIE:** Niniejszy wyrób nie jest odpowiedni do biegania ani jazdy na rolnkach.
- Wózek przeznaczony jest do użytkowania dla dzieci w wieku od 0 do 36 miesięcy, maksymalnie do 15 kg wagi.
- Dla noworodków aż do szóstego miesiąca życia oparcie powinno być używane w pozycji całkowicie opuszczonej.
- Na wózku spacerowym CHICCO ALYSIA można montować wyłączanie fotelik samochodowy CHICCO KIROS I-SIZE CLIP-ON i/lub gondolę CHICCO LIGHT NAP CLIP-ON ALYSIA, wyposażone w odpowiedni, kompatybilny mechanizm zaczepowy.
- **OSTRZEŻENIE:** Nie nakładać drugiego materaca na materac dostarczony lub zalecany przez producenta.
- Należy zawsze załączyć hamulec podczas umieszczania i wyjmowania dziecka z wózka.
- Należy używać hamulca podczas każdego postoju.
- Nie pozostawiać nigdy wózka na pochyłej powierzchni jeśli siedzi w nim dziecko, nawet wówczas, gdy zostały załączone hamulce.
- Nie przeciążać koszyka. Maksymalny ciężar 3 kg.
- Zawieszanie i stawianie ciężkich przedmiotów na jakiegokolwiek części wózka zakłóca jego stabilność.
- Nie przewozić jednocześnie kilorga dzieci.
- Nie montować na wózku akcesoriów, części zamiennych oraz ele-

mentów, które nie zostały dostarczone lub zatwierdzone przez producenta.

- Nie używać produktu jeśli jakkolwiek jego element został uszkodzony, wyrwany lub zgubiony.
- Wózek z zamocowanym fotelikiem samochodowym nie zastępuje gondoli ani łóżeczka. Jeżeli dziecko chce spać, należy położyć je w gondoli, kołysce lub łóżeczku.
- Przed przystąpieniem do montażu należy sprawdzić, czy produkt oraz wszystkie jego elementy składowe nie uległy uszkodzeniu podczas transportu. W razie uszkodzenia, produkt nie powinien być używany i należy przechowywać go w miejscu niedostępnym dla dzieci.
- Podczas czynności związanych z regulacją wózka należy upewnić się, czy części ruchome wózka nie mają bezpośredniej styczności z ciałem dziecka.
- Upewnić się, czy użytkownicy wózka znają dokładny sposób jego działania.
- Produkt ten powinien być używany tylko i wyłącznie przez osobę dorosłą.
- Produkt powinien być montowany tylko przez dorosłą osobę.
- Aby uniknąć ryzyka uduszenia, nie dawać dziecku, ani nie pozostawiać w jego pobliżu przedmiotów ze sznurkami.
- Nie używać wózka na schodach, ani na schodach ruchomych: istnieje ryzyko nagłej utraty kontroli nad wózkiem.
- Uważać wchodząc na stopień lub chodnik oraz schodząc z nich.
- Jeśli wózek stał przez dłuższy czas

na słońcu, przed posadzeniem w nim dziecka należy poczekać, aż się schłodzi. Długotrwałe działanie promieni słonecznych może spowodować zmiany koloru materiałów i tkanin.

- Unikać kontaktu wózka ze słoną wodą, aby zapobiec powstawaniu rdzy.
- Nie używać wózka na plaży.
- Kiedy nie jest używany, wózek powinien być przechowywany w miejscu niedostępnym dla dzieci.
- **OSTRZEŻENIE:** nigdy nie używać uchwytu do podnoszenia wózka, gdy znajduje się w nim dziecko.
- **OSTRZEŻENIE:** Systemu przytrzymującego gondolę należy używać tylko i wyłącznie podczas transportu dziecka w samochodzie.
- **OSTRZEŻENIE:** Kiedy produkt jest używany poza samochodem, system przytrzymujący gondolę musi być zdjęty lub schowany.

#### ZALECENIA DOTYCZĄCE CZYSZCZENIA I KONSERWACJI

Produkt wymaga okresowej konserwacji. Czyszczenie i konserwacja produktu muszą być powierzone osobie dorosłej.

#### CZYSZCZENIE

Obicie wózka można zdjąć (odnieść się do rozdziału „Zakładanie/Zdejmowanie obicia z siedziska”). Elementy z tkaniny czyścić zgodnie z zaleceniami podanymi na wszywce. Poniżej podano symbole sposobu prania oraz ich znaczenie:



Prać ręcznie w zimnej wodzie



Nie używać wybielaczy



Nie suszyć mechanicznie



Nie prasować



Nie czyścić chemicznie

Czyścić okresowo plastikowe części przy pomocy wilgotnej szmatki, nie używać rozpuszczalników ani wyrobów ściernych. Po ewentualnym zetknięciu z wodą, wysuszyć metalowe części, aby zapobiec powstawaniu rdzy.

#### KONSERWACJA

Kontrolować okresowo stan zużycia kół oraz czyścić je z kurzu i piasku. Upewnić się, że wszystkie plastikowe elementy są wol-

ne od kurzu, zabrudzeń i piasku, aby uniknąć ewentualnych tarć, które mogą zakłócić prawidłowe działanie wózka. Przechowywać wózek w suchym miejscu. W razie konieczności smarować ruchome części suchym olejem silikonowym.

## SPIS ELEMENTÓW

Przed montażem sprawdzić, czy jest się w posiadaniu wszystkich elementów dla tego modelu. Jeżeli brakuje jakiegokolwiek części należy zwrócić się do Działu Obsługi Klienta Chicco. Montaż produktu nie wymaga użycia żadnego narzędzia. Do montażu produktu niezbędne są następujące części:

- Stelaż
- Siedzisko
- Rurka podnóżka
- Obicie siedziska
- Reduktor oparcia
- Poduszka siedziska
- Budka
- Barierka zabezpieczająca
- Zestaw comfort (pasy naramienne i pas kroczyzny)
- Koszyki
- Torba
- Okrycie na nożki
- Osłona przeciwdeszczowa
- 2 Tylne koła
- 2 przednie koła

Ważna adnotacja: Rysunki oraz zalecenia przytoczone w niniejszej instrukcji odnoszą się do omawianej wersji produktu. niektóre opisane tu elementy składowe oraz niektóre funkcje mogą różnić się w zależności od zakupionej wersji.

## MONTAŻ WÓZKA SPACEROWEGO

1. Nacisnąć przycisk A, a następnie nacisnąć przycisk B (Rys. 1); jednocześnie rozłożyć konstrukcję, aż do usłyszenia kliknięcia, które oznacza zablokowanie (rys. 1A-1B).
2. Włożyć przednie koło do odpowiedniego otworu, aż do usłyszenia kliknięcia oznaczającego zablokowanie (rys. 2). To samo wykonać z drugim przednim kołem.
3. Aby zamontować tylne koła, wsunąć sworzeń koła do otworu w tylnej rurce konstrukcji (rys. 3). To samo powtórzyć, aby zamontować drugie koło.

Aby zdjąć przednie i tylne koła należy uruchomić mechanizmy zwalnające zaczepy wskazane na Rysunkach 3A-3B.

**OSTRZEŻENIE:** Przed użyciem wózka upewnić się, że koła są dobrze zamocowane do konstrukcji, pociągając za nie lekko na zewnątrz.

**OSTRZEŻENIE:** wykonując tę czynność należy upewnić się, czy Wasze dziecko lub inne dzieci znajdują się w odpowiedniej odległości. Upewnić się, czy w trakcie wykonywania tej czynności ruchome elementy wózka nie stykają się z częściami ciała dziecka.

## KOSZYKI

4. Aby przypiąć koszyki do wózka spacerowego, owinąć rzep na przedniej rurce (Rys. 4) i zapiąć go, a następnie owinąć taśmy tekstylne w odpowiednich miejscach na przednich nożkach i zamocować je zatrzaskami (Rys. 4A-4B).

Aby zamocować tylną część, zawinąć rzep w otworze tylnej rurki wózka (Rys. 4C) i zapiąć go.

## ZAKŁADANIE/ZDEJMOWANIE OBICIA Z SIEDZISKA

5. Przed rozpoczęciem zakładania należy umieścić rurkę podnóżka w jego gnieździe z tkaniny (Rys. 5).
6. Ułożyć tkaninę na ramie siedziska oraz w części tylnej. Zasuwać poziomy zamek błyskawiczny, pokrywając rurkę (Rys. 6-6A). Przed zasunięciem zamka błyskawicznego na

tylnej rurce upewnić się, że pas bezpieczeństwa jest nadal umieszczony w dwóch pionowych otworach z tkaniny i przechodzi przez oba otwory po bokach (Rys. 6B). Następnie przełożyć pas kroczyzny przez odpowiedni otwór (Rys. 6C).

**OSTRZEŻENIE:** Pociągając pas kroczyzny do góry, aby upewnić się, że został prawidłowo zamocowany.

7. Założyć tkaninę na oparcie i zasunąć zamek błyskawiczny znajdujący się z tyłu (Rys. 7).
8. Zaczepić tkaninę siedziska na ramie za pomocą dwóch zatrzasków znajdujących się po bokach (Rys. 8).
9. Włożyć rurkę podnóżka do odpowiednich otworów, aż do usłyszenia dźwięku kliknięcia oznaczającego zaczepienie (Rys. 9).
10. Umieścić poduszkę na siedzisku, przeciągając pas kroczyzny przez otwór (Rys. 10) i mocując go do tkaniny poniżej za pomocą dwóch zatrzasków (Rys. 10A).

W tej konfiguracji siedzisko może już być używane; niemniej jednak na wyposażeniu jest także poduszka redukcyjna dla oparcia.

11. Aby zamontować poduszkę redukcyjną, przełożyć pasy przez górne otwory (Rys. 11) i pas biodrowy przez otwory boczne (Rys. 11A); zamocować tylną część zatrzaskami (Rys. 11B).

Aby zdjąć obicie z siedziska, należy wykonać powyżej przedstawione czynności w odwrotnej kolejności.

**OSTRZEŻENIE:** Jeżeli pasy bezpieczeństwa były uprzednio zdjęte (np. do czyszczenia), należy skontrolować punkty zaczepowe i upewnić się, czy pasy są poprawnie zamontowane. Pasy muszą być ponownie wyregulowane. Aby upewnić się, czy pasy są prawidłowo zamocowane (na tylnej części siedziska), po włożeniu dziecka i zabezpieczenia go pasami, należy pociągnąć energicznie za końcówkę pasów.

## ZESTAW KOMFORT

Zestaw Komfort składa się z dwóch osłonek na szelki i pasa kroczyzny.

12. Nasunąć nakładki naramienne na szelki i włożyć sprzączkę w wysięciany pas kroczyzny (Rys. 12-12A).

## PASY ZABEZPIECZAJĄCE

13. Wózek spacerowy wyposażony jest w system zabezpieczający z pięcioma punktami zaczepienia, składający się z dwóch pasów naramiennych, pasa biodrowego oraz pasa kroczyzny ze sprzączką.

**OSTRZEŻENIE:** używając wózka dla dziecka od urodzenia do około szóstego miesiąca życia może okazać się konieczne skrócenie pasów, aby dostosować ich długość do budowy ciała dziecka; w takim przypadku wykorzystaj nakładki naramienne: najpierw przełożyc je przez dwa poziome otwory regulacyjne, i w taki sam sposób przełożyc pas bezpieczeństwa przez dwa pionowe otwory regulacyjne (Rys. 13-13A).

**OSTRZEŻENIE:** zastosowanie jest identyczne, zarówno w wersji zimowej (z poduszką redukcyjną), jak i w wersji letniej (bez poduszki redukcyjnej).

14. Sprawdź, czy nakładki naramienne znajdują się na odpowiedniej wysokości dla Waszego dziecka. Jeżeli tak nie jest, wyregulować ich wysokość i to samo zrobić również z pasem bezpieczeństwa (Rys. 14).

15. Po ułożeniu dziecka w wózek zapiąć pasy: najpierw przełożyc dwie pary widełek (A) przez sprzączkę pasów naramiennych (B), a następnie przez sprzączkę pasa kroczyzny (C) (Rys. 15).

Aby rozpiąć pas bezpieczeństwa, nacisnąć sprzączki od góry i rozpiąć je.

**OSTRZEŻENIE:** aby zapewnić bezpieczeństwo dziecka konieczne jest jednocześnie stosowanie pasa kroczyzny, pasa biodrowego i pasów zabezpieczających.

**OSTRZEŻENIE:** Jeżeli pasy bezpieczeństwa były uprzednio zdjęte (np. do czyszczenia), należy skontrolować punkty zaczepowe i upewnić się, czy pasy są poprawnie zamontowane. Pasy muszą być ponownie wyregulowane.

## BARIERKA ZABEZPIEZAJĄCA

16. Siedzisko jest wyposażone w barierkę zabezpieczającą.

Aby zabezpieczyć barierkę, należy umieścić ją w gniazdach przy przegubie (Rys. 16) i upewnić się, że barierka jest dobrze zabezpieczona, pociągając ją do siebie. Aby zdjąć barierkę zabezpieczającą, nacisnąć dwa zewnętrzne przyciski (Rys. 16A) i wyjąć z gniazd. Aby ułatwić umieszczanie dziecka można odciągnąć jedną stronę barierki. Barierki można używać zarówno w konfiguracji dziecko przodem do kierunku jazdy jak i przodem do mamy.

**OSTRZEŻENIE:** Należy zawsze zabezpieczać dziecko pasami bezpieczeństwa. Barierka NIE jest urządzeniem podtrzymującym dziecko.

**OSTRZEŻENIE:** Nie wykorzystywać barierki do podnoszenia wózka, w którym jest dziecko.

## MONTAŻ SIEDZENIA W WÓZKU SPACEROWYM

17. Aby zamontować siedzisko wózka na stelażu, należy umieścić je na odpowiednich zaczepach metalowych, do momentu usłyszenia kliknięcia oznaczającego zaczepienie (Rys. 17). Aby ułatwić zamocowanie siedziska na wózku, po bokach siedziska znajdują się strzałki wskazujące prawidłowe wyrównanie siedziska z zaczepami metalowymi (Rys. 17A). Siedzisko można zamontować zarówno w konfiguracji dziecko przodem do kierunku jazdy (Rys. 17B), jak i przodem do mamy (Rys. 17C).

**OSTRZEŻENIE:** przed użyciem upewnić się, czy siedzisko jest dokładnie przymocowane, pociągając je do góry.

**OSTRZEŻENIE:** Jeśli siedzisko nie zostanie prawidłowo zamocowane, należy je zdjąć z pomocą przycisków zwalniających i powtórzyć operację. Jeżeli tak nie jest, skontaktować się z serwisem Chicco.

18. Aby odciągnąć siedzisko, należy zadziałać na przyciski znajdujące się na przegubach siedziska. Nacisnąć mniejszy przycisk A i jednocześnie nacisnąć w dół przycisk środkowy B (Rys. 18-18A); po wykonaniu tej operacji podnieść siedzisko w celu całkowitego odciążenia (Rys. 18B).

**OSTRZEŻENIE:** czynności odciążania/zaczepiania siedziska należy wykonywać bez dziecka wewnątrz wózka.

## REGULACJA OPARCIA

19. Działając na przycisk z tyłu oparcia wózka, można odpowiednio wyregulować jego nachylenie, aż do uzyskania żądanej pozycji (Rys. 19). W chwili zwolnienia przycisku oparcie blokuje się w najbliższej pozycji.

**OSTRZEŻENIE:** Kiedy dziecko siedzi w wózku, czynności te mogą być utrudnione.

## REGULACJA PODNÓŻKA

20. Podnóżek można ustawić w dwóch pozycjach. W celu jego regulacji, nacisnąć dwa przyciski znajdujące się po bokach podnóżka (Rys. 20).

## BUDKA

21. Wózek spacerowy wyposażony jest w budkę osłaniającą przed słońcem i wiatrem, którą można ustawić w kilku pozycjach. Siedzisko wyposażone jest w dwa sworznie znajdujące się w bocznej strefie rurki oparcia. Służą one do mocowania budki. Założyć klips zaczepowy na rurce i dopasować sworznie do otworu (Rys. 21-21A). Zakończyć montaż budki na siedzisku zapinając 2 zatrzaski z tyłu oparcia (Rys. 21B). Działając na przedni kabłąk, można otworzyć i zamknąć

budkę (Rys. 21C). Aby zapewnić lepszą ochronę dziecka, można zwiększyć powierzchnię budki; w tym celu rozsunąć zamek błyskawiczny znajdujący się pomiędzy częściami budki (Rys. 21D-21E). Aby zdjąć budkę, wystarczy odciągnąć ją od sworzni na rurce oparcia i odpiąć zatrzaski.

Czyścić części z tkaniny za pomocą wilgotnej gąbki i łagodnego mydła.

**OSTRZEŻENIE:** Budka powinna być zamocowana po obu stronach wózka. Sprawdzić, czy została ona prawidłowo zamocowana.

## HAMULEC POSTOJOWY

22. Hamulec postojowy działa równocześnie na obydwie tylne koła wózka. Aby włączyć system hamulcowy, przestawić dźwignię w dół (Rys. 22).

**OSTRZEŻENIE:** Używać hamulca przy każdym postoju. Nie pozostawiać nigdy wózka na pochyłej powierzchni jeśli siedzi w nim dziecko nawet wówczas, kiedy hamulec postojowy jest załączony.

**OSTRZEŻENIE:** Po wciśnięciu dźwigni hamulcowej upewnić się, czy hamulce zostały prawidłowo sprzężone na obu tylnych zespołach kół.

## KÓŁKA OBROTOWE

23. Wózek jest wyposażony w przednie koła w systemie obrotowym/zablokowanym. Zaleca się użycie zablokowanych kółek na szczególnie wyboistym terenie. Używanie obracających się kółek zalecane jest w celu zwiększenia zwrotności wózka na normalnych powierzchniach. Aby umożliwić swobodny obrót przednich kół, przestawić w dół dźwignię znajdującą się z przodu mechanizmu (Rys. 23). Aby ją zablokować, przestawić ją w górę i wsunąć w odpowiednie miejsce (Rys. 23 A).

## SKŁADANIE WÓZKA

**OSTRZEŻENIE:** wykonując tę czynność należy upewnić się, czy Wasze dziecko lub inne dzieci znajdują się w odpowiedniej odległości. Upewnić się, czy w trakcie wykonywania tej czynności ruchome elementy wózka nie stykają się z częściami ciała dziecka. Wózek można złożyć zarówno w pozycji dziecko przodem do kierunku jazdy jak i w pozycji przodem do mamy. Instrukcje postępowania są takie same dla 2 wariantów.

**OSTRZEŻENIE:** Przed złożeniem wózka spacerowego należy wyjąć zawartość koszyka oraz zdjąć torbę, jeżeli jest zabezpieczona za uchwyty.

24. Złożyć oparcie, naciskając przycisk znajdujący się z tyłu budki (Rys. 24). Włączyć mechanizm składania; w tym celu nacisnąć przycisk A i jednocześnie przycisk B (Rys. 24A) oraz pociągnąć do góry uchwyt do składania (Rys. 24B). Wózek zacznie się składać, aż będzie słychać kliknięcie oznaczające zablokowanie (Rys. 24C).

Wózek można także złożyć bez siedziska. Wtedy zajmuje on mniej miejsca.

## OKRYCIE NA NÓŻKI

25. Okrycie na nóżki można stosować na dwa różne sposoby: można je ułożyć na barierce i przypiąć w otworach (rys. 25) lub też, aby zapewnić lepszą ochronę dla dziecka, można przeciągnąć górną część okrycia pod barierką zabezpieczającą i przypiąć ją trochę wyżej, przekładając zatrzaski przez otwory w tekstylnych narożach budki (rys. 25A).

## TORBA

26. Możliwe jest zaczepienie torby na uchwycie wózka, używając dwóch zatrzasków dostępnych na pasku torby (Rys. 26).

**OSTRZEŻENIE:** Nie wkładać do torby przedmiotów o wadze przewyższającej 2 kg.

## **OSŁONA PRZECIWDZESZCZOWA**

27. Wózek jest wyposażony w osłonę przeciwdeszczową. Ułożyć osłonę przeciwdeszczową na budce zaczepiając zatrzaski o otwory dostępne na niej i zakończyć mocowanie przy kołach za pomocą zatrzasków na taśmach (rys. 27).

Po użyciu osłony, przed jej złożeniem i odłożeniem na miejsce wysuszyć ją na wolnym powietrzu (jeżeli się zmoczyła). Osłona przeciwdeszczowa może być używana zarówno w konfiguracji dziecka przodem do kierunku jazdy, jak i dziecko przodem do mamy.

**OSTRZEŻENIE:** Osłony przeciwdeszczowej nie wolno używać na wózku bez budki, ponieważ grozi to uduszeniem dziecka. Osłona przeciwdeszczowa nie może być używana na spacerówce bez zamontowanej budki lub daszka przeciwsłonecznego; mogłoby to spowodować uduszenie dziecka.

## **UŻYWANIE FOTELIKA SAMOCHODOWEGO I GONDOLI**

Na tym wózku spacerowym można montować tylko fotelik samochodowy KIROS I-SIZE CLIP-ON i/lub gondolę CHICCO LIGHT NAP CLIP-ON ALYSIA, które mają ten sam system montażu do stelaża. W celu zaczepienia i odczepienia gondoli, posłużyć się odpowiednimi instrukcjami.

**OSTRZEŻENIE:** Przed użyciem wózka w konfiguracji z gondolą lub fotelikiem samochodowym, zawsze sprawdzać, czy system zaczepowy jest prawidłowo zablokowany, pociągając je do góry.

**OSTRZEŻENIE:** Gondolę można zakładać na stelaż tylko i wyłącznie w pozycji przodem do rodzica.

## **UŻYWANIE WÓZKA Z FOTELIKIEM SAMOCHODOWYM**

Na wózku Alysia możliwe jest zamontowanie fotelika samochodowego Kiros i-Size wyposażonego w urządzenie zaczepowe Clip-On.

Przed zaczepieniem fotelika należy zdjąć siedzisko z wózka.

28. Chwycić fotelik z uchwytem w pozycji pionowej i zamocować na ramie. W tym celu umieścić boczne otwory na wysokości metalowych zaczepów (Rys. 28). Szczególną uwagę zwrócić na to, aby zamocować mechanizm z obu stron. Słyszalne będzie KLIKNIĘCIE oznaczające zaczepienie.

**OSTRZEŻENIE:** Fotelik samochodowy można zaczepić na konstrukcji tylko i wyłącznie w pozycji przodem do rodzica.

**OSTRZEŻENIE:** Przed użyciem należy zawsze sprawdzić, czy mechanizmy mocujące fotelik samochodowy zostały prawidłowo załączone. Jeśli fotelik nie zostanie prawidłowo zamocowany, należy go zdjąć za pomocą przycisków zwalniających i powtórzyć operację. Jeżeli nie udaje się prawidłowo zamocować elementów, skontaktować się z serwisem Chicco.

29. Aby zdjąć fotelik z wózka, pociągnąć tylny uchwyt zwalniający (Rys. 29), a następnie podnieść fotelik za uchwyt (Rys. 29A).

**OSTRZEŻENIE:** Czynności montażu i demontażu mogą być wykonywane również, gdy dziecko znajduje się w foteliku, chociaż mogą one okazać się trudniejsze do wykonania ze względu na wagę dziecka. W tym przypadku, podczas wykonywania czynności, należy zachować jak największą ostrożność.

## **GWARANCJA**

Produkt jest objęty gwarancją w zakresie wszystkich wad, które dotyczą niezgodności z umową w normalnych warunkach użytkowania odpowiadających wymaganiom przewidzianym w instrukcji użytkowania.

Gwarancja nie będzie miała natomiast zastosowania w przypadku uszkodzeń powstałych w wyniku niewłaściwego użytkowania, zużycia lub przypadkowych zdarzeń. Odnośnie czasu trwania gwarancji obejmującej wady dotyczące niezgodności z umową, należy odnieść się do przepisów prawa krajowego, jakie mają zastosowanie w kraju zakupu, jeśli dotyczy.

## BELANGRIJK - LEES ZORGVULDIG EN BEWAAR VOOR LATERE RAADPLEGING.

**WAARSCHUWING:** VERWIJDER VOOR HET GEBRUIK EVENTUELE PLASTIC ZAKKEN EN ALLE ANDERE VERPAKKINGSONDERDELEN EN GOOI ZE WEG OF HOUD ZE IN IEDER GEVAL BUITEN HET BEREIK VAN KINDEREN.

### WAARSCHUWING

- **WAARSCHUWING:** Nooit het kind zonder toezicht laten.
- **WAARSCHUWING:** Zorg ervoor dat alle vergrendelingsmechanismes vast zitten voor dat je het product gebruikt.
- **WAARSCHUWING:** Zorg ervoor dat het kind uit de buurt is tijdens het inen uitklappen van het product om letsel te voorkomen.
- **WAARSCHUWING:** Laat het kind niet met dit product spelen.
- **WAARSCHUWING:** Altijd het veiligheidstuigje gebruiken.
- Het gebruik van tussenbeenstuk en veiligheidsgordels is beslist nodig om de veiligheid van het kind te garanderen. Gebruik de veiligheidsgordels altijd samen met het tussenbeenstuk.
- **WAARSCHUWING:** Controleer voor gebruik of het wiegje, het kinderwagenzitje, of het autostoeltje goed vast zit op het kinderwagen-

chassis.

- **WAARSCHUWING:** Dit product is niet geschikt om mee hard te lopen of te skeeleren.
- De wandelwagen mag worden gebruikt voor kinderen van 0 tot 36 maanden, tot een gewicht van maximaal 15 kg.
- Voor kinderen vanaf de geboorte tot de leeftijd van ongeveer 6 maanden moet de rugleuning op de volledig neergelaten stand worden gebruikt.
- Alleen het autostoeltje CHICCO KIROS I-SIZE CLIP-ON en/of de draagmand CHICCO LIGHT NAP CLIP-ON ALYSIA die zijn uitgerust met de speciale bevestigingsinrichting, kunnen worden vastgemaakt op de wandelwagen CHICCO ALYSIA.
- **WAARSCHUWING:** Leg geen ander matrasje op het bovenste gedeelte van het matrasje dat door de fabrikant wordt geleverd of aanbevolen.
- Het product moet altijd op de rem staan als u het kind erin zet of eruit haalt.
- Gebruik de rem telkens wanneer u stopt.
- Laat de wandelwagen nooit met het kind erin op een helling staan, ook al zijn de remmen geactiveerd.
- Overbelast de boodschappenmand niet. Maximum gewicht 3 kg.
- Ieder gewicht dat aan de handgrepen en/of de rugleuning en/of de zijkant van de wandelwagen hangt, kan de stabiliteit van de wandelwagen in het gedrang brengen.
- Vervoer niet meer dan één kind te-

gelijktijd.

- Breng geen accessoires, reserveonderdelen of onderdelen op de wandelwagen aan, die niet door de fabrikant geleverd of goedgekeurd zijn.
- Gebruik het artikel niet als er onderdelen stuk of gescheurd zijn, of ontbreken.
- Als het autostoeltje op de structuur van de wandelwagen geïnstalleerd is, vervangt het de draagmand of het bedje niet. Als het kind moet slapen, moet het in een draagmand, wieg of bedje worden gelegd.
- Controleer voor de montage of het artikel en de onderdelen ervan niet beschadigd zijn tijdens het transport. In dat geval mag het product niet worden gebruikt en dient het buiten het bereik van kinderen te worden gehouden.
- Zorg ervoor dat bij de regelhandelingen de bewegende delen van de wandelwagen niet in aanraking komen met het lichaam van het kind.
- Verzeker u ervan dat de gebruikers van de wandelwagen goed weten hoe hij werkt.
- Dit product mag uitsluitend door een volwassene worden gebruikt.
- Het product mag uitsluitend door een volwassene worden gemonteerd.
- Om gevaar voor wurging te voorkomen mag u het kind geen voorwerpen met touwen geven of ze binnen het bereik van het kind laten liggen.
- Gebruik de wandelwagen niet op trappen of roltrappen: u zou de controle erover onverwachts kunnen verliezen.

- Kijk goed uit als u een trede of de stoep op- of afgaat.
- Als u de wandelwagen gedurende lange tijd in de zon laat staan, wacht dan tot hij afgekoeld is voordat u het kind erin zet. Door lang in de zon te staan kunnen de materialen en stoffen van kleur veranderen.
- Zorg ervoor dat de wandelwagen niet in aanraking komt met zilt water om roestvorming te voorkomen.
- Gebruik de wandelwagen niet op het strand.
- Als de wandelwagen niet wordt gebruikt, dient hij buiten het bereik van kinderen te worden gehouden.
- **WAARSCHUWING:** gebruik de greep nooit om de wandelwagen met het kind erin op te tillen.
- **WAARSCHUWING:** Het bevestigingssysteem van de draagmand mag alleen en uitsluitend tijdens het transporteren van het kind in de auto worden gebruikt.
- **WAARSCHUWING:** Het bevestigingssysteem van de draagmand moet worden verwijderd of verborgen wanneer het product buiten de wagen wordt gebruikt.

#### TIPS VOOR HET REINIGEN EN HET ONDERHOUD

Dit artikel heeft geregeld onderhoud nodig. Reinigings- en onderhoudswerkzaamheden mogen alleen door een volwassene worden verricht.

#### REINIGEN

De stof kan van de wandelwagen verwijderd worden (raadpleeg het hoofdstuk "De bekleding van de zitting nemen/ de bekleding op de zitting aanbrengen"). Zie de wasetiketten om de stoffen gedeeltes te reinigen. Hieronder worden de wasymbolen en de betekenis ervan weergegeven:



Met koud water met de hand wassen



Niet bleken



Niet in de droogtrommel drogen



Niet strijken



 Niet chemisch laten reinigen

Reinig de kunststofdelen regelmatig met een vochtige doek, gebruik geen oplos- of schuurmiddelen. Na eventuele aanraking met water moeten de metalen delen afgedroogd worden om roestvorming te voorkomen.

## ONDERHOUD

Controleer periodiek de slijtagestaat van de wielen en houd ze vrij van stof en zand. Om wrijving te voorkomen die de correcte werking van de wandelwagen kan beïnvloeden, controleer of alle onderdelen van kunststof schoon zijn van stof, vuil en zand. Berg de wandelwagen op een droge plaats op. Smeer de bewegende delen indien nodig met droge siliconenolie.

## LIJST MET ONDERDELEN

Controleer of alle componenten voor dit model voorhanden zijn voordat u de wagen in elkaar zet. Mocht er iets ontbreken, neem dan contact op met de Chicco Klantendienst. U hoeft geen gereedschap te gebruiken om de wagen in elkaar te zetten. U heeft de volgende delen nodig om de wagen in elkaar te zetten:

- Frame
- Zitting
- Buis voetensteun
- Stof van zitting
- Verkleinkussen rugleuning
- Zitkussen
- Kap
- Bumper bar
- Comfort-kit (schouderbescherming en tussenbeenstuk)
- Boodschappenmand
- Tas
- Voetenzak
- Regenhoes
- 2 achterwielen
- 2 voorwielen

Belangrijke opmerking: de afbeeldingen en instructies in deze handleiding verwijzen naar een uitvoering van de wandelwagen. sommige onderdelen en functies die hier worden beschreven kunnen, afhankelijk van de door u gekochte uitvoering, anders zijn.

## MONTAGE VAN DE WANDELWAGEN

1. Druk op de knop A en druk vervolgens op de knop B (afb. 1); strek het frame tegelijkertijd uit tot men de klik hoort die wijst op de succesvolle vergrendeling (afb. 1A-1B).
2. Voeg het voorwiel in het daartoe bestemde gat tot men de klik van de vergrendeling hoort (afb. 2). Herhaal dezelfde handeling bij het tweede voorwiel.
3. Om de achterwielen te monteren steekt u de wielpen in de opening in de stang van de achterpoot (fig. 3). Herhaal dezelfde handeling bij het andere wiel.

Om de voor- en de achterwielen te verwijderen, moet men de ontgrendelingsinrichtingen activeren zoals aangeduid op de afbeeldingen 3A-3B.

**WAARSCHUWING:** Verzekeer u ervan, alvorens de wandelwagen te gebruiken, dat de wielen goed aan het frame zijn vastgezet, door licht naar buiten te trekken.

**WAARSCHUWING:** Let er bij deze handeling op dat het kind en eventuele andere kinderen zich op een veilige afstand bevinden. Verzekeer u er tijdens deze fase van dat de bewegende delen van de wandelwagen niet in aanraking komen met het lichaam van het kind.

## BOODSCHAPPENMAND

4. Om de mand op de wandelwagen aan te brengen, windt u

de velcro rond de voorste buis en u sluit deze (afb. 4). Vervolgens brengt u de stoffen linten aan in de daarvoor voorziene houders op de voorste verticale stangen en u maakt ze vast met de knoppen (afb. 4-4B).

Om het achterste deel te bevestigen, wikkelt en sluit u het velcro in de gleuf op de achterste buis van de wandelwagen (afb. 4C).

## DE BEKLEDING VAN DE ZITTING NEMEN/DE BEKLEDING OP DE ZITTING AANBRENGEN

Voor het bekleden moet de zitting zijn losgemaakt van de wandelwagen.

5. Alvorens met het bekleden te beginnen, moet de buis van de voetensteun in de daarvoor voorziene stoffen houder worden aangebracht (afb. 5).
  6. Leg de stof op het frame van de zitting en sluit achteraan de horizontale rits zodat de buis omwikkeld is (afb. 6-6A). Alvorens de rits op de achterste buis te sluiten, moet u controleren dat de veiligheidsgordels altijd in de twee verticale stoffen knoopsgaten zitten en door de twee sleuven aan de zijkanten lopen (afb. 6B). Steek de gordel van het tussenstuk vervolgens door de daarvoor voorziene opening (afb. 6C).
- WAARSCHUWING:** Trek het tussenbeenstuk omhoog om te controleren dat het goed is vastgemaakt.
7. Bekleed de rugleuning door ze in te wikkelen met de stof en de rits aan de achterkant te sluiten (afb. 7).
  8. Maak de stof van de zitting vast aan het frame met de twee overeenkomstige knoppen aan de zijkanten (afb. 8).
  9. Breng de buis van de voetensteun aan in de daarvoor bedoelde zittingen tot u de bevestigingsklik hoort (afb. 9).
  10. Bevestig het kussen op de zitting door de gordel van het tussenbeenstuk door de opening te steken (afb. 10) en het aan de onderliggende stof vast te maken met twee knoppen (afb. 10A).

De zitting kan al in deze configuratie worden gebruikt; niettemin is er ook een verkleinkussen voor de rugleuning.

11. Om het verkleinkussen aan te brengen, steekt u de gordels door de bovenste openingen (afb. 11) en een buikgordel door de zijdelingse knoopsgaten (afb. 11A); maak het achterste deel vast met de drukknoppen (afb. 11B).

Voer de hiervoor beschreven handelingen uit in omgekeerde volgorde om de bekleding te verwijderen.

**WAARSCHUWING:** Na de veiligheidsgordels te hebben verwijderd (bijv. om ze te wassen), verzekert u zich ervan dat ze met behulp van de verankeringspunten weer goed worden aangebracht. De gordels moeten opnieuw afgesteld worden. Om te controleren of de gordels goed zijn bevestigd (aan het oppervlak aan de achterkant van de zitting), trek je hard aan het uiteinde van de gordels als het kind in het stoeltje zit en is vastgezet.

## COMFORT-KIT

De Comfort-Kit bestaat uit 2 schouderbeschermstukken en een tussenbeenstuk.

12. Voeg de schouderriemen in de beschermstukken en voeg de gesp in het gewatteerde tussenbeenstuk (afb. 12-12A).

## VEILIGHEIDSGORDELS

13. De wandelwagen is uitgerust met een veiligheidssysteem met vijf verankeringspunten bestaande uit twee schouderriemen, een buikgordel en een tussenbeenstuk met gesp.

**WAARSCHUWING:** Voor gebruik met kinderen vanaf de geboorte tot ongeveer 6 maanden kan het nodig zijn om de gordels te verkorten om ze aan te passen aan de lichaamsbouw van het kind; steek in dit geval de schouderbanden door de twee horizontale verstellussen en op dezelfde wijze steekt u de buikgordel door de twee verticale verstellussen (afb. 13-13A).

**WAARSCHUWING:** zowel bij de winterconfiguratie (met ver-

kleinkussen) als de zomerconfiguratie (zonder verkleinkussen) is het gebruik hetzelfde.

14. Controleer of de schouderbanden de ideale hoogte voor uw kind hebben. als dat niet het geval is, stelt u de hoogte ervan af en doet u hetzelfde ook voor de buikgordel (fig. 14).
15. Zet het kind in de wandelwagen, doe hem de veiligheidsgordels om en steek eerst de twee gesptongen (A) door de gesp van de schouderbanden (B) en dan in de gesp van het tussenbeenstuk (C) (afb. 15).

Om de buikgordel los te maken drukt u op de uiteinden van de tongen en trekt u ze uit de gesp.

**WAARSCHUWING:** Om de veiligheid van het kind te garanderen moeten de tussenbeenstukken, de buikgordel en de veiligheidsgordels tegelijkertijd worden gebruikt.

**WAARSCHUWING:** Na de veiligheidsgordels te hebben verwijderd (bijv. om ze te wassen), verzekert u zich ervan dat ze met behulp van de verankeringspunten weer goed worden aangebracht. De gordels moeten opnieuw afgesteld worden.

## BUMPER BAR

16. De zitting is voorzien van een bumper bar. Om de beugel vast te maken, steekt u deze in de houders bij de koppeling (afb. 16) en zorg er voor dat de beugel goed vastgemaakt is door deze naar zich toe te trekken. Om de bumper bar te verwijderen, drukt u op de twee buitenste knoppen (afb. 16A) en trekt ze uit de houders. Om het kind gemakkelijker in de wandelwagen te plaatsen kunt u een zijde van de veiligheidsbeugel losmaken. De beugel kan zowel in de stand naar de straat gericht als in de stand naar mama gericht worden gebruikt.

**WAARSCHUWING:** Maak het kind altijd met de veiligheidsgordels vast. De bumper bar is GEEN bevestigingssysteem voor het kind.

**WAARSCHUWING:** Gebruik de bumper bar nooit om het product met het kind erin op te tillen.

## MONTAGE VAN ZITTING OP WANDELWAGEN

17. Om de zitting van de wandelwagen op het frame te monteren dient u de zitting in de speciale metalen verbindingstukken te steken totdat u de bevestigingsklik hoort (afb. 17). Om de zitting makkelijker op de wandelwagen te bevestigen, zijn er op de zijkanten van de zitting openingen die de correcte uitlijning aanduiden van de zitting met de metalen verbindingstukken (afb. 17A). De zitting kan zowel naar de straat gericht (afb. 17B) als naar mama gericht (afb. 17C) worden gemonteerd.

**WAARSCHUWING:** Verzekert u er voor het gebruik van dat de zitting goed vastzit, door hem omhoog te trekken.

**WAARSCHUWING:** Indien ze niet goed is vastgemaakt, verwijder ze dan met behulp van de drukknoppen voor het ontgrendelen en voer de handeling opnieuw uit. Als dat niet het geval is, neemt u contact op de klantenservice van Chicco.

18. Gebruik de knoppen op de koppelingen van de zitting om de zitting los te maken. Druk op de kleine knop A en duw de centrale knop B tegelijkertijd omlaag (afb. 18-18A); na deze handeling heft u de zitting op om ze volledig los te maken (afb. 18B).

**WAARSCHUWING:** De werkzaamheden voor het los/vastmaken van de zitting worden uitgevoerd zonder dat het kind erin zit.

## DE RUGLEUNING AFSTELLEN

19. Door op de knop op de achterkant van de rugleuning van de wandelwagen te drukken, kan de helling ervan worden afgesteld tot de gewenste stand wordt bereikt (afb. 19). Door de knop los te laten, wordt de rugleuning in de dichtstbijzijnde stand vergrendeld.

**WAARSCHUWING:** Met het gewicht van het kind kunnen

deze handelingen moeilijker zijn.

## DE VOETENSTEUN AFSTELLEN

20. De voetensteun kan in twee standen worden afgesteld. Druk op de twee knoppen aan de zijkanten van de voetensteun om deze te verstellen (afb. 20).

## KAP

21. De wandelwagen is uitgerust met een zonne- en windkap die in meerdere standen kunnen geplaatst worden. De zitting is uitgerust met twee pinnen in de zijdelingse zone van de buis van de rugleuning voor de bevestiging van de kap. Breng de bevestigingsklemmen aan op de buis zodat de pin in het overeenkomstige gat past (afb. 21-21A). Voltooi de montage van de kap op de zitting door de 2 drukknoppen vast te maken aan de achterkant van de rugleuning (afb. 21B). Gebruik het voorste boogje om de kap te openen en te sluiten (afb. 21C). Om het kind beter te beschermen, is het mogelijk de oppervlakte van de kap te vergroten door de ritssluiting tussen de delen te openen (afb. 21D-21E). Om de kap te verwijderen, volstaat het ze af te koppelen van de pinnen van de buis van de rugleuning en de knoppen los te maken.

Reinig de stoffen delen met een vochtige spons en een neutraal wasmiddel.

**WAARSCHUWING:** De kap dient aan beide kanten van de wandelwagen te worden bevestigd. Controleer of hij goed is vastgemaakt.

## REM

22. De parkeerrem werkt tegelijkertijd op beide achterwielen van de wandelwagen. Druk de hendel omlaag om het remsysteem in te schakelen (afb. 22).

**WAARSCHUWING:** Gebruik altijd de rem als u stopt. Laat de wandelwagen nooit met het kind erin op een helling staan, ook al zijn de remmen geactiveerd.

**WAARSCHUWING:** na de wandelwagen op de rem te hebben gezet, verzekert u zich ervan dat de remmen goed op beide achterwielgroepen geplaatst zijn.

## ZWENKWIELEN

23. De wandelwagen is uitgerust met zwenkende/vaste voorwielen. Er wordt aangeraden om op bijzonder onregelmatig terrein de vaste wielen te gebruiken. De wielen op de zwenkstand worden daarentegen aangeraden voor een betere manoeuvreerbaarheid van de wandelwagen op normale wegen. Druk de hendel vooraan op de wielgroep naar beneden om de voorwielen zwenkend te maken (afb. 23). Om het te vergrendelen, duwt u het omhoog door het in zijn zitting te plaatsen (afb. 23 A).

## DE WANDELWAGEN DICHTKLAPPEN

**WAARSCHUWING:** Let er bij deze handeling op dat het kind en eventuele andere kinderen zich op een veilige afstand bevinden. Verzekert u er tijdens deze fase van dat de bewegende delen van de wandelwagen niet in aanraking komen met het lichaam van het kind. De wandelwagen kan zowel in de stand gericht naar de straat als gericht naar mama dicht geplooid worden. De te volgen instructies gelden voor de 2 uitvoeringen.

**WAARSCHUWING:** Men moet de inhoud uit de mand halen alvorens de wandelwagen dicht te plooiën en de tas verwijderen indien deze aan de greep is vastgemaakt.

24. Duw op de knop aan de achterkant van de kap om de rugleuning neer te leggen (afb. 24). Door het sluitmechanisme te bedienen door tegelijkertijd op de knop A en B te drukken (afb. 24A) en de sluitgreep naar boven te trekken (afb. 24B), klapt de wandelwagen in totdat u de bevestig-

gingsklik hoort (afb. 24C).

De wandelwagen kan ook zonder de zitting dicht geplooid worden, waardoor deze minder plaats inneemt.

### VOETENZAK

25. De voetenzak kan op twee verschillende wijzen worden gebruikt: het kan over de beugel worden geplooid en bevestigd met de knoopsgaten (afb. 25), ofwel, om het kind beter te beschermen, is het mogelijk het bovenste gedeelte van de voetenzak onder de bumper bar te duwen en te bevestigen in de hoogste stand, door de knopen in de knoopsgaten op de stoffen uiteinden van de kap te duwen (afb. 25 A).

### TAS

26. Het is mogelijk de tas aan de greep van de wandelwagen vast te maken door de twee drukknoppen te gebruiken op de riem (afb. 26).

**WAARSCHUWING:** Laad geen tas die meer dan 2 kg weegt.

### REGENHOES

27. De wandelwagen is uitgerust met een regenhoes. Leg de regenhoes op de kap door de knopen vast te maken in de knoopsgaten hierop en voltooi de bevestiging bij de wielen via de drukknoppen op de banden (fig. 27).

Laat de regenhoes na gebruik in de buitenlucht drogen (als deze nat is geworden), voordat u hem opvouwt en opbergt. De regenhoes kan worden gebruikt zowel in de configuratie gericht naar de straat als gericht naar mama.

**WAARSCHUWING:** De regenhoes mag niet zonder kap op de wandelwagen worden gebruikt, omdat het kind hierdoor kan stikken. Laat de wandelwagen met het kind erin nooit in de zon staan als de regenhoes op de wandelwagen is gemonteerd om gevaar voor oververhitting te voorkomen.

### GEBRUIK AUTOSTOELTJE EN ZAK

Op deze wandelwagen kunnen alleen het autostoeltje KIROS I-SIZE CLIP-ON en/of de draagmand CHICCO LIGHT NAP CLIP-ON ALYSIA gemonteerd worden, die hetzelfde vergrendelingsstelsel met het frame gebruiken. Voor het bevestigen en losmaken van de zak, raadpleegt u de instructies daarvoor.

**WAARSCHUWING:** Alvorens de wandelwagen in combinatie met de zak of het autostoeltje te gebruiken, dient altijd te worden gecontroleerd of het bevestigingssysteem goed vergrendeld is door ze omhoog te trekken.

**WAARSCHUWING:** De draagmand mag alleen aan het frame worden bevestigd in de naar de ouder gerichte stand.

### GEBRUIK WANDELWAGEN MET AUTOSTOELTJE

Op de wandelwagen Alysia is het mogelijk om het autostoeltje Kiros i-Size te monteren, dat is uitgerust met de Clip-On-bevestigingsinrichting.

Verwijder de zitting van de wandelwagen alvorens het autostoeltje te bevestigen.

28. Neem het autostoeltje beet met de handgreep in de verticale stand en koppel het aan op het frame door de zijdelingse openingen uit te lijnen met de metalen bevestigingen (afb. 28). Let er hierbij vooral op dat het aan beide zijden vastkoppelt. U hoort een KLIK ter bevestiging dat ze vastzitten.

**WAARSCHUWING:** Het autostoeltje mag alleen aan het frame worden bevestigd in de naar de ouder gerichte stand.

**WAARSCHUWING:** Controleer voor het gebruik of de bevestigingsmechanismen van het autostoeltje goed zijn vastgemaakt. Indien het niet goed is vastgemaakt, verwijder het dan met behulp van de drukknoppen voor het ontgrendelen en voer de handeling opnieuw uit. Indien de situatie met de verkeerde bevestiging blijft duren, neem dan contact op met de

bijstandsdienst van Chicco.

29. Om het autostoeltje los te koppelen van de wandelwagen, trekt u aan de achterste ontgrendelhendel (afb. 29) en vervolgens neemt u het autostoeltje bij de greep vast en heft het op (afb. 29A).

**WAARSCHUWING:** Het autostoeltje kan met het kind erin worden vast- en losgehaakt, ook al kunnen deze handelingen door het gewicht van het kind minder gemakkelijk zijn. In dit geval wordt aangeraden goed op te letten bij het verrichten van de handelingen.

### GARANTIE

Het artikel valt onder garantie tegen elke non-conformiteit binnen de normale gebruiksomstandigheden zoals voorzien in de gebruiksaanwijzingen.

De garantie is dus niet geldig in geval van schade veroorzaakt door oneigenlijk gebruik, slijtage of toevallige gebeurtenissen. Voor de duur van de garantie inzake non-conformiteit verwijzen we naar de specifieke richtlijnen en de nationale normen die van toepassing zijn in het land van aankoop, indien deze voorzien zijn.

## ΣΗΜΑΝΤΙΚΟ - ΔΙΑΒΑΤΕ ΠΡΟΣΕΚΤΙΚΑ ΤΙΣ ΟΔΗΓΙΕΣ ΚΑΙ ΦΥΛΑΞΤΕ ΤΕΣ ΓΙΑΤΙ ΜΠΟΡΕΙ ΝΑ ΤΙΣ ΧΡΕΙΑΣΤΕΙΤΕ ΣΤΟ ΜΕΛΛΟΝ.

**ΠΡΟΕΙΔΟΠΟΙΗΣΗ:** ΠΡΙΝ ΤΗΝ ΧΡΗΣΗ ΑΦΑΙΡΕΣΤΕ ΚΑΙ ΠΕΤΑΞΤΕ ΤΥΧΟΝ ΠΛΑΣΤΙΚΕΣ ΣΑΚΟΥΛΕΣ ΚΑΙ ΟΛΑ ΤΑ ΣΤΟΙΧΕΙΑ ΣΥΣΚΕΥΑΣΙΑΣ ΤΟΥ ΠΡΟΪΟΝΤΟΣ Η ΚΡΑΤΗΣΤΕ ΤΑ ΜΑΚΡΙΑ ΑΠΟ ΤΑ ΠΑΙΔΙΑ.

### ΠΡΟΕΙΔΟΠΟΙΗΣΕΙΣ

- **ΠΡΟΕΙΔΟΠΟΙΗΣΗ:** Μην αφήνετε ποτέ το παιδί σας χωρίς επίτηρηση.
- **ΠΡΟΕΙΔΟΠΟΙΗΣΗ:** Βεβαιωθείτε ότι έχουν ενεργοποιηθεί όλες οι διατάξεις ασφάλισης πριν από τη χρήση.
- **ΠΡΟΕΙΔΟΠΟΙΗΣΗ:** Για την αποφυγή τραυματισμών, απομακρύνετε το παιδί σας κατά το δίπλωμα και το ξεδίπλωμα του προϊόντος αυτού.
- **ΠΡΟΕΙΔΟΠΟΙΗΣΗ:** Μην αφήνετε το παιδί σας να παίζει με το προϊόν αυτό.
- **ΠΡΟΕΙΔΟΠΟΙΗΣΗ:** Χρησιμοποιείτε πάντα το σύστημα πρόσδεσης.
- Η χρήση του διαχωριστικού ποδιών και των ζωνών ασφαλείας είναι απαραίτητα για την ασφάλεια του

παιδιού σας. Χρησιμοποιείτε πάντα τις ζώνες ασφαλείας ταυτόχρονα με το διαχωριστικό για τα ποδαράκια του παιδιού.

- **ΠΡΟΕΙΔΟΠΟΙΗΣΗ:** Βεβαιωθείτε ότι οι διατάξεις σύνδεσης του καροτσιού ή του καθίσματος ή του καθίσματος αυτοκινήτου έχουν τοποθετηθεί σωστά πριν από τη χρήση.
- **ΠΡΟΕΙΔΟΠΟΙΗΣΗ:** Μη χρησιμοποιείτε το προϊόν αυτό όταν κάνετε τζόκινγκ.
- Η χρήση του καροτσιού περιπάτου επιτρέπεται για παιδιά ηλικίας από 0 έως 36 μηνών και μέχρι 15 κιλά βάρος.
- Όταν το προϊόν χρησιμοποιούν παιδιά ηλικίας μέχρι 6 μηνών, η πλάτη θα πρέπει να είναι πάντα στην οριζόντια θέση.
- Μόνο το κάθισμα αυτοκινήτου CHICCO KIROS I-SIZE CLIP-ON ή/και Navicella CHICCO LIGHT NAP CLIP-ON ALYSIA που εφοδιάζονται με την ειδική συμβατή διάταξη σύνδεσης μπορούν να συνδεθούν στο παιδικό κάθισμα CHICCO ALYSIA.
- **ΠΡΟΕΙΔΟΠΟΙΗΣΗ:** Μην προσθέτετε ένα άλλο στρωματάκι πάνω από το στρωματάκι με τις διαστάσεις που συστήνονται από τον κατασκευαστή.
- Ενεργοποιείτε πάντα τα φρένα κάθε φορά που ανεβάζετε ή κατεβάζετε το παιδί.
- Χρησιμοποιείτε το φρένο κάθε φορά που σταματάτε.
- Μην αφήνετε ποτέ το καροτσάκι σε μία επικλινή επιφάνεια, με το παιδί μέσα, ακόμα και όταν το φρένο είναι ενεργοποιημένο.
- Μην υπερφορτώνετε το καλάθι. Μέγιστο βάρος 3 κιλά.

- Κάθε βάρος τοποθετημένο στις λαβές ή/και στη πλάτη ή/και στις πλευρές του καρτσιού, μπορεί να επηρεάσει τη σταθερότητά του.
- Μην μεταφέρετε πάνω από ένα παιδί κάθε φορά.
- Μην εφαρμόζετε στο καρτσι περιπάτου εξαρτήματα, ανταλλακτικά ή στοιχεία που δεν προμηθεύονται ή εγκρίνονται από τον κατασκευαστή.
- Μην χρησιμοποιήσετε το προϊόν, αν ορισμένα τμήματα είναι σπασμένα, σχισμένα ή απουσιάζουν.
- Το καρτσι σε συνδυασμό με το κάθισμα αυτοκινήτου, δεν αντικαθιστά την κούνια ή το κρεβατάκι του παιδιού. Εάν χρειάζεται να κοιμηθεί το παιδί, θα πρέπει να το βάλετε στο πορτ-μπεμπέ, στην κούνια ή στο κρεβατάκι του.
- Πριν τη συναρμολόγηση, βεβαιωθείτε ότι το προϊόν και όλα τα στοιχεία του, δεν παρουσιάζουν τυχόν ζημιές που οφείλονται στη μεταφορά. Σε μια τέτοια περίπτωση, το προϊόν δεν πρέπει να χρησιμοποιείται και πρέπει να φυλάσσεται μακριά από τα παιδιά.
- Βεβαιωθείτε ότι κατά την διαδικασία ρύθμισης τα κινητά τμήματα του καρτσιού δεν έρχονται σε επαφή με το σώμα του παιδιού.
- Βεβαιωθείτε ότι όσοι χρησιμοποιούν το καρτσι περιπάτου γνωρίζουν ακριβώς τη λειτουργία του.
- Αυτό το προϊόν πρέπει να χρησιμοποιείται υπό την επίβλεψη ενός ενήλικα.
- Το προϊόν πρέπει να συναρμολογείται αποκλειστικά από έναν ενήλικα.
- Για να αποφύγετε τον κίνδυνο πνιγμού μη δίνετε στο παιδί ή μην το-

- ποθετείτε κοντά του αντικείμενα με κορδόνια.
- Μη χρησιμοποιείτε το καρτσιόκι σε σκάλες ή κυλιόμενες σκάλες: Μπορεί να χάσετε ξαφνικά τον έλεγχο.
- Προσέχετε όταν ανεβαίνετε ή κατεβαίνετε ένα σκαλοπάτι ή το πεζοδρόμιο.
- Αν αφήσετε το καρτσι περιπάτου εκτεθειμένο στον ήλιο για πολύ χρόνο, περιμένετε να κρυώσει πριν τοποθετήσετε το παιδί πάνω σε αυτό. Η παρατεταμένη έκθεση στον ήλιο μπορεί να προκαλέσει αλλαγές στο χρώμα των υφασμάτων και των υλικών.
- Αποφεύγετε την επαφή του καρτσιού με θαλασσινό νερό για να μην σκουριάσει.
- Μην χρησιμοποιείτε το καρτσιόκι περιπάτου στην παραλία.
- Το καρτσιόκι περιπάτου, όταν δεν χρησιμοποιείται, πρέπει να φυλάσσεται μακριά από τα παιδιά.
- **ΠΡΟΕΙΔΟΠΟΙΗΣΗ:** μη χρησιμοποιείτε ποτέ τη χειρολαβή για να σηκώσετε το καρτσι όταν είναι μέσα το παιδί.
- **ΠΡΟΕΙΔΟΠΟΙΗΣΗ:** Το σύστημα συγκράτησης του πορτ-μπεμπέ πρέπει να χρησιμοποιείται αποκλειστικά και μόνο κατά τη διάρκεια μεταφοράς του παιδιού στο αυτοκίνητο.
- **ΠΡΟΕΙΔΟΠΟΙΗΣΗ:** Το σύστημα συγκράτησης του πορτ-μπεμπέ πρέπει να αφαιρείται ή να αποθηκεύεται όταν το προϊόν χρησιμοποιείται έξω από το αυτοκίνητο.

#### ΣΥΜΒΟΥΛΕΣ ΓΙΑ ΤΟΝ ΚΑΘΑΡΙΣΜΟ ΚΑΙ ΤΗ ΣΥΝΤΗΡΗΣΗ

Αυτό το προϊόν χρειάζεται περιοδική συντήρηση. Οι εργασίες καθαρισμού και συντήρησης πρέπει να πραγματοποιούνται από ενήλικα.

## ΚΑΘΑΡΙΣΜΟΣ

Η επένδυση του καρτσιού αφαιρείται (ανατρέξτε στο κεφάλαιο “τοποθέτηση/αφαίρεση καλύμματος καθίσματος”). Για τον καθαρισμό των υφασμάτων των τμημάτων, συμβουλευτείτε την ετικέτα πλυσίματος. Στη συνέχεια αναγράφονται τα σύμβολα για το πλύσιμο με τη σχετική επεξήγηση:



Πλένετε στο χέρι με κρύο νερό



Μην χρησιμοποιείτε χλωρίνη



Μην στεγνώνετε στο στεγνωτήρα



Μην το σιδερώνετε



Μην κάνετε στεγνό καθάρισμα

Καθαρίζετε τακτικά τα πλαστικά τμήματα με ένα υγρό πανάκι, μη χρησιμοποιείτε διαλύτες ή διαβρωτικά υλικά. Στεγνώνετε τα μεταλλικά τμήματα, μετά από τυχόν επαφή με νερό, για να αποφύγετε τη δημιουργία σκουριάς.

## ΣΥΝΤΗΡΗΣΗ

Ελέγχετε τακτικά την κατάσταση φθοράς των τροχών και κρατήστε τους καθαρούς από σκόνη και άμμο. Προκειμένου να αποφύγετε τριβές που μπορεί να επηρεάσουν τη σωστή λειτουργία του προϊόντος, βεβαιωθείτε ότι όλα τα πλαστικά μέρη είναι καθαρά χωρίς σκόνη, βρομιά και άμμο. Φυλάξτε το καρτσάκι περιπάτου σε στεγνό χώρο. Λιπαίνετε τα κινητά τμήματα, σε περίπτωση ανάγκης με ξηρό λάδι σιλικόνης.

## ΚΑΤΑΛΟΓΟΣ ΕΞΑΡΤΗΜΑΤΩΝ

Πριν συναρμολογήσετε το προϊόν, βεβαιωθείτε ότι έχετε όλα τα εξαρτήματα του συγκεκριμένου μοντέλου. Αν λείπει κάποιο κομμάτι, απευθυνθείτε στην Υπηρεσία Εξυπηρέτησης Πελατών Chicco. Για τη συναρμολόγηση του προϊόντος δεν απαιτείται κανένα εργαλείο. Για τη συναρμολόγηση του προϊόντος πρέπει να έχετε στη διάθεσή σας τα παρακάτω εξαρτήματα:

- Σκελετός
- Κάθισμα
- Σωλήνας στηρίγματος ποδιών
- Ύφασμα καθίσματος
- Μειωτήρας πλάτης
- Μαξιλάρι καθίσματος
- Κουκούλα
- Μπαρα προστασίας
- Κιτ άνεσης (βάτες και διαχωριστικά ποδιών)
- Καλαθάκι
- Τσάντα
- Ποδοσασκος
- Αδιάβροχο κάλυμμα
- 2 πίσω τροχοί
- 2 μπροστινοί τροχοί

Σημαντική σημείωση: Οι εικόνες και οι οδηγίες που περιέχονται σε αυτές τις οδηγίες χρήσης αναφέρονται σε μία εκδοχή του καρτσιού. Ορισμένα στοιχεία και ορισμένες λειτουργίες που περιγράφονται μπορεί να ποικίλλουν ανάλογα με την έκδοση που εσείς αγοράσατε.

## ΣΥΝΑΡΜΟΛΟΓΗΣΗ ΤΟΥ ΚΑΡΤΣΙΟΥ ΠΕΡΙΠΑΤΟΥ

1. Πατήστε το πλήκτρο Α και, στη συνέχεια, πατήστε το πλήκτρο Β (εικ. 1). Ταυτόχρονα εκτείνεται το πλαίσιο έως ότου ακουστεί το κλικ που επιβεβαιώνει το μπλοκάρισμα (εικ. 1Α-1Β).
2. Τοποθετήστε το μπροστινό τροχό στην ειδική οπή, έως ότου ακουστεί το κλικ που επιβεβαιώνει το μπλοκάρισμα (εικ. 2). Ακολουθήστε την ίδια διαδικασία για να συναρμολογήσετε και την άλλη μπροστινή ρόδα.

3. Για να συναρμολογήσετε τις πίσω ρόδες, τοποθετήστε τον άξονα της ρόδας στην τρύπα του πίσω σωλήνα για τα ποδαράκια (εικ. 3). Ακολουθήστε την ίδια διαδικασία για να βάλετε και την άλλη ρόδα.

Για να αφαιρέσετε τις μπροστινές και τις πίσω ρόδες ενεργοποιήστε τους μηχανισμούς αποσυνδέσεις που υποδεικνύονται στις εικόνες 3Α-3Β.

**ΠΡΟΕΙΔΟΠΟΙΗΣΗ:** Πριν χρησιμοποιείτε το καρτόκι, βεβαιωθείτε ότι οι ρόδες έχουν στερεωθεί καλά στο σκελετό, τραβώντας ελαφρά προς τα έξω.

**ΠΡΟΕΙΔΟΠΟΙΗΣΗ:** Όταν ανοίγετε το καρτόκι, βεβαιωθείτε ότι το παιδί σας ή τυχόν άλλα παιδιά βρίσκονται σε ασφαλή απόσταση. Βεβαιωθείτε ότι εκείνη τη στιγμή τα κινητά τμήματα του καρτσιού δεν έρχονται σε επαφή με το σώμα του παιδιού.

## ΚΑΛΑΘΑΚΙ ΓΙΑ ΜΙΚΡΟΑΝΤΙΚΕΙΜΕΝΑ

4. Για να τοποθετήσετε το καθίσμα στο καρτσάκι περιπάτου τυλίξτε και κλείστε το βέλκρο στον μπροστινό σωλήνα (εικ. 4) και στη συνέχεια τυλίξτε τις υφασμάτινες ταινίες στις ειδικές έδρες που υπάρχουν στα μπροστινά πόδια και στερεώστε τις με τα κουμπιά (εικ. 4Α-4Β).

Για να στερεώσετε την πίσω πλευρά, τυλίξτε και κλείστε το βέλκρο στη σχισμή που υπάρχει στον πίσω σωλήνα του καρτσιού (εικ. 4C).

## ΤΟΠΟΘΕΤΗΣΗ/ΑΦΑΙΡΕΣΗ ΤΟΥ ΚΑΛΥΜΜΑΤΟΣ ΑΠΟ ΤΟ ΚΑΘΙΣΜΑ

Η διαδικασία τοποθέτησης του καλύμματος πρέπει να γίνεται με το κάθισμα βγαλμένο από το καρτσάκι περιπάτου.

5. Πριν ξεκινήσετε την τοποθέτηση του καλύμματος πρέπει να εισαγάγετε τον σωλήνα του στηρίγματος ποδιών στην υφασμάτινη υποδοχή (εικ. 5).

6. Τοποθετήστε το ύφασμα στο πλαίσιο του καθίσματος και, στο πίσω μέρος, κλείστε το οριζόντιο φερμουάρ τυλίγοντας τον σωλήνα (εικ. 6-6Α). Πριν κλείσετε το φερμουάρ στον πίσω σωλήνα, βεβαιωθείτε ότι η ζώνη μέσης βρίσκεται πάντα μέσα στις δύο κατακόρυφες υφασμάτινες σχισμές ρύθμισης και ότι περνάει μέσα από τις δύο σχισμές που υπάρχουν στα πλάινά (εικ. 6B). Στη συνέχεια περάστε τη ζώνη του διαχωριστικού ποδιών στην ειδική σχισμή (εικ. 6C).

**ΠΡΟΕΙΔΟΠΟΙΗΣΗ:** Τραβήξτε το διαχωριστικό ποδιών προς τα επάνω και βεβαιωθείτε ότι είναι σταθεροποιημένο σωστά.

7. Επικάλυψτε την πλάτη τυλίγοντας με το ύφασμα και κλείστε το φερμουάρ στο πίσω μέρος (εικ. 7).

8. Στερεώστε το ύφασμα του καθίσματος στο πλαίσιο με τα δύο αντίστοιχα κουμπιά που είναι τοποθετημένα στα πλάινά (εικ. 8).

9. Τοποθετήστε τον σωλήνα του στηρίγματος ποδιών στις ειδικές υποδοχές έως ότου ακούσετε το κλικ που επιβεβαιώνει τη σύνδεση (εικ. 9).

10. Τοποθετήστε το μαξιλάρι στο κάθισμα περνώντας τον ιμάντα ανάμεσα στα πόδια στη σχισμή (εικ. 10) και στερεώστε το ύφασμα που βρίσκεται από κάτω με τα δύο κουμπιά (εικ. 10Α).

Το κάθισμα θα μπορούσε ήδη να χρησιμοποιηθεί σε αυτή τη διαμόρφωση. Ωστόσο, υπάρχει επίσης ένα μαξιλάρι μειωτήρας για την πλάτη.

11. Για την τοποθέτηση του μαξιλαριού μειωτήρα περάστε οι ιμάντες μέσα από τις άνω σχισμές (εικ. 11) και την ζώνη μέσης στις πλευρικές σχισμές (εικ. 11Α); στερεώστε την πλάτη με τα προσαριστά κουμπιά (εικ. 11Β).

Για να αφαιρέσετε την επένδυση από το κάθισμα, κάντε την ίδια διαδικασία με αντίστροφη σειρά.

**ΠΡΟΕΙΔΟΠΟΙΗΣΗ:** Μετά την αφαίρεση των ζωνών ασφαλείας (π.χ. για το πλύσιμο), βεβαιωθείτε ότι οι ζώνες έχουν επανασυνδεθεί σωστά με τη χρήση των σημείων σύνδεσης. Οι ζώνες πρέπει να ρυθμιστούν ξανά. Για να βεβαιωθείτε ότι οι ζώνες έχουν συνδεθεί σωστά (στην πίσω επιφάνεια του καθίσματος), αφού βάλετε και σταθεροποιήσετε το παιδί, τραβήξτε δυνατά

### **KIT COMFORT**

Το Kit Comfort περιλαμβάνει 2 επωμιίδες και ένα διαχωριστικό.  
12. Τοποθετήστε τις επωμιίδες στις τράντες και εισαγάγετε την αγκράφα στο επενδεδυμένο διαχωριστικό ποδιών (εικ. 12-1A).

### **ΖΩΝΕΣ ΑΣΦΑΛΕΙΑΣ**

13. Το καρτσάκι διαθέτει ζώνες ασφαλείας πέντε σημείων στερέωσης, οι οποίες αποτελούνται από δύο λωρίδες για τους ώμους, μία ζώνη για τη μέση και ένα διαχωριστικό για τα πόδια με αγκράφα.

**ΠΡΟΕΙΔΟΠΟΙΗΣΗ:** Για τη χρήση με παιδιά από τη γέννηση μέχρι 6 μηνών περίπου μπορεί να είναι απαραίτητο να μειώσετε το μήκος των ζωνών για να τις προσαρμόσετε στο σώμα του παιδιού, σε αυτήν την περίπτωση, χρησιμοποιήστε τις επωμιίδες περνώντας τις πρώτα μέσα από τις δύο οριζόντιες σχισμές ρύθμισης και ταυτόχρονα περάστε τη ζώνη ασφαλείας στις δύο κατακόρυφες σχισμές ρύθμισης (εικ. 13-13A).

**ΠΡΟΕΙΔΟΠΟΙΗΣΗ:** η χρήση είναι η ίδια τόσο στη χειμερινή διαμόρφωση (με μαξιλάρι μωβήτρα) όσο και στην καλοκαιρινή έκδοση (χωρίς μαξιλάρι μωβήτρα).

14. Βεβαιωθείτε ότι οι βάτες είναι στο κατάλληλο ύψος για το παιδί σας, διαφορετικά, ρυθμίστε το ύψος και επαναλάβετε την ίδια ενέργεια και για τη μέση (εικ. 14).

15. Αφού βάλετε το παιδί στο καρτόκι περιπάτου, δέστε τις ζώνες ασφαλείας αφού περάσετε τα δύο δίχαλα (A) στην αγκράφα της βάτας (B) και στη συνέχεια κομμηλώστε τα στην αγκράφα του διαχωριστικού ποδιών (εικ. 15).

Για να αποσυνδέσετε τη ζώνη ασφαλείας, αφαιρέστε τις περόνες της αγκράφας πιέζοντας στα άκρα.

**ΠΡΟΕΙΔΟΠΟΙΗΣΗ:** Για εγγυημένη ασφάλεια του παιδιού σας, πρέπει απαραίτητα να χρησιμοποιείτε ταυτόχρονα το διαχωριστικό για τα πόδια, τη ζώνη γύρω από τη μέση και τις ζώνες ασφαλείας.

**ΠΡΟΕΙΔΟΠΟΙΗΣΗ:** Μετά την αφαίρεση των ζωνών ασφαλείας (π.χ. για το πλύσιμο), βεβαιωθείτε ότι οι ζώνες έχουν επανασυνδεθεί σωστά με τη χρήση των σημείων σύνδεσης. Οι ζώνες πρέπει να ρυθμιστούν ξανά.

### **ΜΠΑΡΑ ΠΡΟΣΤΑΣΙΑΣ**

16. Το κάθισμα είναι εφοδιασμένο με μπάρα προστασίας. Για να συνδέσετε τη μπάρα τοποθετήστε την στις έδρες κοντά στην άρθρωση (εικ. 16) και βεβαιωθείτε ότι η μπάρα έχει συνδεθεί καλά τραβώντας προς το μέρος σας. Για να αφαιρέσετε τη μπάρα προστασίας πιέστε τα δύο εξωτερικά πλήκτρα (εικ. 16A) και αφαιρέστε την από την από τις έδρες. Για να διευκολυνθεί η τοποθέτηση του παιδιού μπορείτε να αποσυνδέσετε μία μόνο πλευρά της μπάρας. Η μπάρα μπορεί να χρησιμοποιηθεί είτε με κατεύθυνση προς το δρόμο είτε με κατεύθυνση προς τη μητέρα.

**ΠΡΟΕΙΔΟΠΟΙΗΣΗ:** Να δένετε πάντα το παιδί με τις ζώνες ασφαλείας. Η μπάρα ΔΕΝ είναι μηχανισμός συγκράτησης του παιδιού.

**ΠΡΟΕΙΔΟΠΟΙΗΣΗ:** Δεν πρέπει να χρησιμοποιείτε τη μπάρα για να σηκώνετε το καρτόκι όταν είναι μέσα το παιδί.

### **ΤΟΠΟΘΕΤΗΣΗ ΚΑΘΙΣΜΑΤΟΣ ΣΤΟ ΚΑΡΤΟΣΑΚΙ**

17. Για να τοποθετήσετε το κάθισμα του καρτοσιού στο πλαίσιο πρέπει να το τοποθετήσετε στις ειδικές μεταλλικές υποδοχές, έως ότου ακούσετε το χαρακτηριστικό ήχο ασφάλισης (εικ. 17). Για να διευκολυνθεί η σύνδεση του καθίσματος στο καρτοσάκι, στα πλαίσια του καθίσματος υπάρχουν βέλη οδηγία που υποδεικνύουν τη σωστή ευθυγράμμιση του καθίσματος με τους μεταλλικούς γαντζούς των υποδοχών (εικ. 17 A). Το κάθισμα μπορεί να τοποθετηθεί είτε με κατεύθυνση προς το δρόμο (εικ. 17B) είτε με κατεύθυνση προς τη

μητέρα (εικ. 17C).

**ΠΡΟΕΙΔΟΠΟΙΗΣΗ:** Πριν την χρήση βεβαιωθείτε ότι το κάθισμα είναι καλά στερεωμένο, τραβώντας το προς τα επάνω.

**ΠΡΟΕΙΔΟΠΟΙΗΣΗ:** Αν δεν έχει συνδεθεί σωστά, αφαιρέστε το μέσω των πλήκτρων σύνδεσης και επαναλάβετε τη διαδικασία. Σε αντίθετη περίπτωση απευθυνθείτε στην υπηρεσία τεχνικής υποστήριξης της Chicco.

18. Για να συνδέσετε το κάθισμα χρησιμοποιήστε τα πλήκτρα που βρίσκονται στις αρθρώσεις του καθίσματος. Πατήστε το μικρό πλήκτρο A και ταυτόχρονα σπρώξτε προς τα κάτω το κεντρικό πλήκτρο B (εικ. 18-18A); Μετά από αυτήν την ενέργεια σηκώστε το κάθισμα για την πλήρη αποσύνδεσή του (εικ. 18B).

**ΠΡΟΕΙΔΟΠΟΙΗΣΗ:** Οι ενέργειες αποσύνδεσης/σύνδεσης του καθίσματος πρέπει να γίνονται χωρίς το παιδί στο καρτοσάκι.

### **ΡΥΘΜΙΣΗ ΤΗΣ ΠΛΑΤΗΣ**

19. Πιέζοντας το κουμπί που βρίσκεται στη πλάτη του καρτοσιού, μπορείτε να ρυθμίσετε την κλίση της μέχρι την επιθυμητή θέση (εικ. 19). Αφήνοντας το πλήκτρο, η πλάτη μπλοκάρει στην πλησιέστερη θέση.

**ΠΡΟΕΙΔΟΠΟΙΗΣΗ:** Με το βάρος του παιδιού οι ενέργειες αυτές μπορεί να είναι δυσκολότερες.

### **ΡΥΘΜΙΣΗ ΤΟΥ ΣΤΗΡΙΓΜΑΤΟΣ ΤΩΝ ΠΟΔΙΩΝ**

20. Το στήριγμα των ποδιών είναι ρυθμιζόμενο σε δύο θέσεις. Για να το ρυθμίσετε χρησιμοποιήστε τα κουμπί που υπάρχουν στο πλάι του στήριγματος ποδιών (εικ. 20).

### **ΚΟΥΚΟΥΛΑ**

21. Το καρτσάκι περιπάτου είναι εφοδιασμένο με κουκούλα για τον ήλιο και τον αέρα που ρυθμίζεται σε πολλές θέσεις. Το κάθισμα διαθέτει δύο ράγες τοποθετημένες στην πλευρική περιοχή του σωλήνα της πλάτης για τη στερέωση της κουκούλας. Τοποθετήστε το κλιπ σύνδεσης στον σωλήνα προσαρμόζοντας τον πείρο με την οπή (εικ. 21-21A). Ολοκληρώστε τη συναρμολόγηση της κουκούλας στο κάθισμα συνδέοντας τα 2 κουμπί πίεσης στην πίσω πλευρά της πλάτης (εικ. 21B). Για να ανοίξετε και να κλείσετε την κουκούλα χρησιμοποιήστε το μπροστινό μεταλλικό τόξο (Εικ. 21C). Για να εξασφαλίσει μεγαλύτερη προστασία του παιδιού μπορείτε να διευρύνετε την επιφάνεια της κουκούλας ανοίγοντας το φερμουάρ που υπάρχει ανάμεσα στα τμήματα, (εικ. 21D-21E). Για να αφαιρέσετε την κουκούλα αρκεί να την αποσυνδέσετε από τους πείρους του σωλήνα της πλάτης και να αποσυνδέσετε τα κουμπί.

Να καθαρίζετε τα υφασμάτινα μέρη με ένα νωπό σφουγγάρι και ουδέτερο σαπούνι.

**ΠΡΟΕΙΔΟΠΟΙΗΣΗ:** Η κουκούλα πρέπει να στερεωθεί και στις δύο πλευρές του καρτοσιού περιπάτου. Βεβαιωθείτε ότι η κουκούλα έχει μπλοκάρει σωστά.

### **ΦΡΕΝΟ ΣΤΑΣΗΣ**

22. Το φρένο στάσης ενεργεί ταυτόχρονα και στους δύο πίσω τροχούς του καρτοσιού. Για να ενεργοποιήσετε το σύστημα φρένων πατήστε τον μοχλό προς τα κάτω (Εικ. 22).

**ΠΡΟΕΙΔΟΠΟΙΗΣΗ:** Χρησιμοποιείτε πάντα το φρένο όταν το καρτόκι είναι σταματημένο. Μην αφήνετε ποτέ το καρτσάκι σε μία επικλινή επιφάνεια, με το παιδί μέσα, ακόμα και όταν το φρένο είναι ενεργοποιημένο.

**ΠΡΟΕΙΔΟΠΟΙΗΣΗ:** Αφού ενεργοποιήσετε το μοχλό του φρένου βεβαιωθείτε ότι τα φρένα έχουν εισαχθεί σωστά και στους δύο πίσω τροχούς.

### **ΠΕΡΙΣΤΡΕΦΟΜΕΝΕΣ ΡΟΔΕΣ**

23. Οι μπροστινές ρόδες του καρτοσιού περιπάτου είναι περιστρεφόμενες/σταθερές. Σε ανώμαλο έδαφος συνιστάται η

χρήση των μπλοκαρισμένων τροχών. Οι περιστρεφόμενες ρόδες εξασφαλίζουν καλύτερο χειρισμό του καροτσιού σε ομαλό έδαφος. Για να περιστρέφονται οι μπροστινές ρόδες περί τον άξονά τους, σπρώξτε προς τα κάτω τον λεβιέ που υπάρχει στη μπροστινή πλευρά των τροχών (εικ. 23). Για να τον μπλοκάρετε σπρώξτε τον προς τα επάνω και τοποθετήστε την στην ειδική έδρα (εικ. 23 A).

## **ΚΛΕΙΣΙΜΟ ΤΟΥ ΚΑΡΟΤΣΙΟΥ**

**ΠΡΟΕΙΔΟΠΟΙΗΣΗ:** Όταν ανοίγετε το καρότσι, βεβαιωθείτε ότι το παιδί σας ή τυχόν άλλα παιδιά βρίσκονται σε ασφαλή απόσταση. Βεβαιωθείτε ότι εκείνη τη στιγμή τα κινητά τμήματα του καροτσιού δεν έρχονται σε επαφή με το σώμα του παιδιού. Το καροτσάκι μπορεί να κλείσει τόσο όταν βρίσκεται σε κατεύθυνση προς το δρόμο όσο και σε κατεύθυνση προς τη μητέρα. Οι οδηγίες που πρέπει να ακολουθήσετε είναι ίδιες και στις 2 περιπτώσεις.

**ΠΡΟΕΙΔΟΠΟΙΗΣΗ:** Πριν κλείσετε το καρότσι, είναι απαραίτητο να αφαιρέσετε το περιεχόμενο του καλαθιού και να αφαιρέσετε την τσάντα που είναι τοποθετημένη στη χειρολαβή.

24. Αναδιπλώστε την πλάτη πιέζοντας το πλήκτρο που υπάρχει στην πίσω πλευρά της κουκούλας (εικ. 24). Χρησιμοποιήστε τον μηχανισμό κλεισίματος πιέζοντας το πλήκτρο A και ταυτόχρονα το πλήκτρο B (εικ. 24A) και τραβήξτε προς τα πάνω τη λαβή κλεισίματος (εικ. 24B), το καροτσάκι περιπάτου θα αρχίσει να κλείνει μόνο του, μέχρι να ακούσετε τον ήχο κουμπώματος (εικ. 24C).

Το καροτσάκι περιπάτου μπορεί να κλείσει και χωρίς το κάθισμα, επιτυγχάνοντας έτσι μικρότερο όγκο.

## **ΠΟΔΟΣΑΚΟΣ**

25. Ο ποδόσακος μπορεί να χρησιμοποιηθεί με δύο διαφορετικούς τρόπους: Ο ποδόσακος μπορεί να αναδιπλωθεί πάνω από τη μπάρα και να στερεωθεί με τις σχισμές (εικ. 25) ή, για μεγαλύτερη προστασία του παιδιού, μπορείτε να περάσετε την επάνω πλευρά του ποδόσακου κάτω από τη μπάρα και να τη στερεώσετε σε πιο ψηλή θέση, τοποθετώντας τα κουμπιά στις σχισμές που υπάρχουν στα άκρα του υφάσματος της κουκούλας (εικ. 25A).

## **ΤΣΑΝΤΑ**

26. Μπορείτε να συνδέσετε την τσάντα στη χειρολαβή του καροτσιού χρησιμοποιώντας τα δύο αυτόματα κουμπιά ιμάντα λαϊμού (εικ. 26).

**ΠΡΟΕΙΔΟΠΟΙΗΣΗ:** Μην φορτώνετε τη τσάντα με βάρη που υπερβαίνουν τα 2 κιλά.

## **ΑΔΙΑΒΡΟΧΟ ΚΑΛΥΜΜΑ**

27. Το καρότσι διαθέτει αδιάβροχο τέντα. Τοποθετήστε το αδιάβροχο κάλυμμα στην κουκούλα συνδέοντας τα κουμπιά στις σχισμές που υπάρχουν σε αυτήν και ολοκληρώστε τη στερέωση κοντά στις ρόδες με τα αυτόματα κουμπιά που υπάρχουν στις ταινίες (εικ. 27).

Στο τέλος της χρήσης (αν είναι βρεγμένο) αφήστε το αδιάβροχο κάλυμμα να στεγνώσει σε ανοικτό χώρο και φυλάξτε το. Το αδιάβροχο κάλυμμα μπορεί να χρησιμοποιηθεί τόσο στη διαμόρφωση με κατεύθυνση προς το δρόμο όσο και με κατεύθυνση προς τη μητέρα.

**ΠΡΟΕΙΔΟΠΟΙΗΣΗ:** Η αδιάβροχη τέντα δεν μπορεί να χρησιμοποιηθεί εάν το καρότσι δε διαθέτει κουκούλα γιατί μπορεί να προκαλέσει ασφυξία στο παιδί. Το αδιάβροχο κάλυμμα δεν μπορεί να χρησιμοποιηθεί στο καρότσι χωρίς την κουκούλα ή την αντηλιακή τέντα, γιατί μπορεί να προκαλέσει ασφυξία στο παιδί.

## **ΧΡΗΣΗ ΚΑΘΙΣΜΑΤΟΣ ΑΥΤΟΚΙΝΗΤΟΥ ΚΑΙ ΠΟΡΤ-ΜΠΕΜΠΕ**

Σε αυτό το καροτσάκι μπορούν να τοποθετηθούν μόνο το κάθι-

σμα αυτοκινήτου KIROS I-SIZE CLIP-ON ή/και Navicella CHICCO LIGHT NAP CLIP-ON ALYSIA, που προβλέπουν τη χρήση του ίδιου συστήματος σύνδεσης στο πλαίσιο. Για τη σύνδεση και την αποσύνδεση του πορτ-μπεμπέ ανατρέξτε στις αντίστοιχες οδηγίες.

**ΠΡΟΕΙΔΟΠΟΙΗΣΗ:** Πριν χρησιμοποιήσετε το καρότσι σε συνδυασμό με το πορτ-μπεμπέ ή το κάθισμα αυτοκινήτου, βεβαιωθείτε ότι το σύστημα σύνδεσης είναι σωστά μπλοκαρισμένο τραβώντας προς τα επάνω.

**ΠΡΟΕΙΔΟΠΟΙΗΣΗ:** Το πορτ-μπεμπέ πρέπει να συνδεθεί στο πλαίσιο αποκλειστικά και μόνο σε θέση με κατεύθυνση προς τον γονέα.

## **ΧΡΗΣΗ ΚΑΡΟΤΣΙΟΥ ΠΕΡΙΠΑΤΟΥ ΜΕ ΤΟ ΚΑΘΙΣΜΑ ΑΥΤΟΚΙΝΗΤΟΥ**

Στο καρότσι περιπάτου Alysia μπορείτε να τοποθετήσετε το κάθισμα αυτοκινήτου KiroS i-Size, που διαθέτει σύστημα σύνδεσης Clip-On.

Πριν συνδέσετε το κάθισμα αυτοκινήτου, αφαιρέστε το κάθισμα του καροτσιού περιπάτου.

28. Πιάστε το κάθισμα αυτοκινήτου από τη λαβή σε κατακόρυφη θέση και συνδέστε το στο πλαίσιο, τοποθετώντας τις πλευρικές σχισμές σε αντιστοιχία με τους μεταλλικούς συνδέσμους (εικ. 28), δίνοντας μεγάλη προσοχή ώστε να βεβαιωθείτε ότι έχει συνδεθεί και στις δύο πλευρές. Θα ακούσετε ένα ΚΛΙΚ επιβεβαίωσης της σύνδεσης.

**ΠΡΟΕΙΔΟΠΟΙΗΣΗ:** Το παιδικό κάθισμα αυτοκινήτου πρέπει να συνδεθεί στο πλαίσιο αποκλειστικά και μόνο σε θέση με κατεύθυνση προς το γονέα.

**ΠΡΟΕΙΔΟΠΟΙΗΣΗ:** Πριν από τη χρήση ελέγχετε ότι οι μηχανισμοί στερέωσης του καθίσματος αυτοκινήτου είναι σωστά συνδεδεμένοι. Αν δεν έχει συνδεθεί σωστά, αφαιρέστε το μέσω των πλήκτρων σύνδεσης και επαναλάβετε τη διαδικασία. Στην περίπτωση που η κατάσταση λανθασμένης σύνδεσης παραμείνει, απευθυνθείτε στην υπηρεσία τεχνικής υποστήριξης της Chicco.

29. Πρώτα αποσυνδέστε το κάθισμα αυτοκινήτου από το καρότσι περιπάτου, τραβήξτε το χερούλι πίσω αποσύνδεσης (εικ. 29) και στη συνέχεια σηκώστε το κάθισμα πιάνοντας από το χερούλι (εικ. 29A).

**ΠΡΟΕΙΔΟΠΟΙΗΣΗ:** Η σύνδεση και η αποσύνδεση μπορούν να γίνουν με το παιδί στο κάθισμα έστω κι αν με το βάρος του παιδιού οι παραπάνω ενέργειες θα μπορούσαν να προκύψουν λιγότερο εύκολες. Σε αυτή την περίπτωση συνιστάται προσοχή στην εκτέλεση των ενεργειών που αναφέρονται παραπάνω.

## **ΕΓΓΥΗΣΗ**

Το προϊόν παρέχει εγγύηση για κάθε παράλειψη συμμόρφωσης υπό κανονικές συνθήκες χρήσης όπως προβλέπεται από τις οδηγίες χρήσης. Συνεπώς, η εγγύηση δεν θα ισχύει, αν οι ζημιές οφείλονται σε ακατάλληλη χρήση, φθορά ή τυχαία γεγονότα. Για τη διάρκεια της εγγύησης σχετικά με παραλείψεις συμμόρφωσης, ανατρέξτε στις ειδικές διατάξεις των εθνικών κανονισμών που ισχύουν στη χώρα αγοράς, εφόσον προβλέπονται.



## DŮLEŽITÉ: POKYNY SI POZORNĚ PŘE- ČTĚTE A USCHOVEJ- TE PRO POZDĚJŠÍ POUŽITÍ.

**UPOZORNĚNÍ:** PŘED POUŽITÍM OD-  
STRAŇTE A ZLIKVIDUJTE PŘÍPADNÉ  
PLASTOVÉ SÁČKY A VŠECHNY ČÁSTI  
OBALU TOHOTO VÝROBKU NEBO JE  
ALESPOŇ UCHOVEJTE MIMO DOSAH  
DĚTÍ.

### UPOZORNĚNÍ

- **UPOZORNĚNÍ:** Nikdy nenechávejte dítě bez dozoru.
- **UPOZORNĚNÍ:** Před použitím si ověřte, že jsou všechny zajišťovací prvky zaklesnuty.
- **UPOZORNĚNÍ:** Při skládání a rozkládání tohoto výrobku zajistěte, aby dítě nebylo v kočárku ani poblíž a nemohlo dojít k poranění dítěte.
- **UPOZORNĚNÍ:** Tento výrobek není hračka. Nedovolte dítěti, aby si s tímto výrobkem hrál.
- **UPOZORNĚNÍ:** Vždy používejte zádržný systém.
- Použití mezinožního pásu a bezpečnostních pásů je nezbytné pro zajištění bezpečnosti dítěte. Bezpečnostní pásy vždy používejte současně s pásem mezi nohama dítěte.
- **UPOZORNĚNÍ:** Před použitím zkontrolujte, zda jsou přípevňovací

zařízení lůžka nebo sedačky nebo autosedačky správně zaklesnuta.

- **UPOZORNĚNÍ:** Tento výrobek není vhodný pro běhání nebo jízdu na bruslích.
- Použití kočárku je povoleno pouze pro děti ve věku od 0 do 36 měsíců, do maximální hmotnosti 15 kg.
- Pro novorozence a kojence přibližně do 6 měsíců věku musí být opěrka zad vždy kompletně sklopena.
- Ke kočárku CHICCO ALYSIA smí být připevněna pouze autosedačka CHICCO KIROS I-SIZE CLIP-ON a/ nebo korbička CHICCO LIGHT NAP CLIP-ON ALYSIA s odpovídajícím upínacím zařízením.
- **UPOZORNĚNÍ:** Nepřidávejte další matrace na horní část matrace dodané nebo doporučené výrobcem.
- Při usazování nebo vyjímání dítěte musí být brzdy vždy zajištěné.
- Kočárek zabrzděte při každém zastavení.
- Nikdy se nevzdalujte od kočárku, pokud stojí na svahu a je v něm usazeno dítě, a to ani tehdy, když je kočárek zabrzděn.
- Nepřetěžujte košík. Maximální hmotnost nákladu 3 kg.
- Jakákoliv zátěž zavěšená na rukojetích a/nebo na opěrce zad a/nebo po stranách kočárku může ohrozit jeho stabilitu.
- Nevozte najednou více než jedno dítě.
- Nepoužívejte doplňky, náhradní díly nebo součásti, které nejsou dodávány nebo schváleny výrobcem.
- Výrobek nepoužívejte, pokud některá jeho část je poškozená, roztržená nebo chybí.

- Autosedačka připevněná ke kočárku nenahrazuje kolébku nebo postýlku. Pokud dítě potřebuje spát, mělo by být uloženo do korbíčky, kolébky nebo postýlky.
- Před montáží prověřte, zda výrobek nebo některá jeho součást nebyla během přepravy poškozena. Pokud ano, výrobek nesmí být používán a musí být uložen mimo dosah dětí.
- Při nastavování kočárku se ujistěte, že se jeho pohyblivé části nemohou dostat do kontaktu s tělem dítěte.
- Ubezpečte se, že osoby používající kočárek jsou dobře obeznámeny s přesným způsobem jeho použití.
- Tento výrobek musí být používán výhradně dospělou osobou.
- Výrobek musí být sestaven výhradně dospělou osobou.
- Abyste zamezili riziku uškrcení, nikdy nedávejte dítěti na hraní ani do jeho blízkosti předměty opatřené šňůrami.
- S kočárkem nejezděte ani po normálních ani po jezdících schodech: mohli byste nad ním nečekaně ztratit kontrolu.
- Zvýšenou pozornost věnujte nájezdu na schod nebo chodník, stejně jako sjezdu z nich.
- Pokud kočárek stál dlouho na slunci, počkejte, dokud nevychladne, a teprve poté do něj dítě uložte. Dlouhodobé vystavení slunečním paprskům může způsobit změnu barev materiálů a látek.
- Zabraňte kontaktu kočárku s mořskou vodou, jež může způsobit rezivění.
- Nepoužívejte kočárek na pláži.
- Pokud kočárek nepoužíváte, ucho-

vávejte jej mimo dosah dětí.

- **UPOZORNĚNÍ:** nikdy kočárek nezvedejte za rukojeť, pokud v něm dítě sedí.
- **UPOZORNĚNÍ:** Zadržný systém na korbíčce se smí použít pouze a výhradně při přepravě dítěte v autě.
- **UPOZORNĚNÍ:** Když se produkt používá mimo vozidlo, musí být zádržný systém z korbíčky odstraněn nebo ukryt.

#### DOPORUČENÉ ČIŠTĚNÍ A ÚDRŽBA

Tento výrobek vyžaduje pravidelnou údržbu. Čištění a údržba musí být prováděna výhradně dospělou osobou.

#### ČIŠTĚNÍ

Kočárek má snímatelný potah (viz kapitola „Nasazení/sejmутí potahu ze sedačky“). Při praní látkového potahu se řiďte pokyny uvedenými na štítku výrobku. Dále jsou uvedeny jednotlivé symboly a jejich význam:



Perte v ruce ve studené vodě



Nebělte



Nesušte v sušičce



Nežehlete



Nečistěte chemicky

Plastové části pravidelně čistěte vlhkým hadříkem, nepoužívejte ředidla nebo abrazivní prostředky. Pokud se kovové části dostanou do styku s vodou, osušte je, abyste zabránili jejich rezivění.

#### ÚDRŽBA

Pravidelně kontrolujte stupeň opotřebení koleček a odstraňujte z nich prach a písek. Zkontrolujte, zda plastové díly nejsou znečištěny prachem, nečistotami a pískem. Zamezte tak tření, které by mohlo ohrozit správnou funkčnost kočárku. Kočárek uchovávejte na suchém místě. V případě potřeby promažte pohyblivé části silikonovým olejem.

#### SEZNAM ČÁSTÍ

Před sestavováním výrobku se ujistěte, že máte k dispozici všechny součásti tohoto modelu. Pokud nějaká součást chybí, obraťte se prosím na Customer Service Chicco. K montáži výrobku není nutný žádný nástroj. K sestavení výrobku musíte mít k dispozici následující díly:

- Rám
- Sedačko
- Trubka opěrky nohou
- Potah sedačky
- Redukce opěrky zad
- Polštář sedačky
- Bouda

- Ochranné madlo
- Sada komfort (ramenní popruhy a nožní pás)
- Košík na drobné předměty
- Taška
- Nánožník
- Pláštěnka
- 2 zadní kolečka
- 2 přední kola

Důležitá poznámka: obrázky a pokyny uvedené v tomto návodu se vztahují k určitému modelu kočárku; některé popsané součásti nebo funkce se mohou lišit podle modelu, který jste zakoupili.

## MONTÁŽ KOČÁRKU

1. Stiskněte tlačítko A a poté tlačítko B (obr. 1); zároveň roztáhněte kostru, dokud neuslyšíte kliknutí, které označí zajištění (obr. 1A-1B).
2. Vložte přední kolo do příslušného otvoru, dokud neuslyšíte zajišťovací kliknutí (obr. 2). Provedte tento úkon i u druhého předního kolečka.
3. K připravení zadních kol, zasuňte čep kola do otvoru v trubce zadní nohy (obr. 3). Provedte tento úkon i u druhého kolečka. Přední a zadní kola lze odstranit pomocí zařízení k vyháknutí zřazovaného na obrázcích 3A-3B.

**UPOZORNĚNÍ:** Dříve než začnete kočárek používat, zkontrolujte, zda jsou kolečka dobře připravena ke kostře, jejich zatažením směrem ven.

**UPOZORNĚNÍ:** Při provádění tohoto úkonu dbejte, aby bylo vaše dítě nebo i jiné děti v bezpečné vzdálenosti. Dbejte, aby se pohyblivé části kočárku nedostaly do kontaktu s tělem dítěte.

## KOŠÍK NA DROBNÉ PŘEDMĚTY

4. Pro montáž košíku na kočárek oviňte zapínání na suchý zip okolo přední trubky (obr. 4), zapněte je a poté oviňte textilní pásy na příslušných místech na předních nohách a připraveně je pomocí knoflíků (obr. 4A–4B).

Pro upevnění zadní části obviňte a zapněte suchý zip v otvoru, který se nachází na zadní trubce kočárku (obr. 4C).

## NASAZENÍ/SEJMUTÍ POTAHU ZE SEDAČKY

Nasazování potahu je nutné provádět až po vyjmutí sedačky z kočárku.

5. Před nasazením potahu je třeba vsunout trubku opěrky nohou do příslušného textilního uložení (obr. 5).
6. Umístěte látku na rám sedačky a v zadní části zapněte horizontální zip ovinutím trubky (obr. 6-6A). Před zapnutím zipu na zadní trubce se ujistěte, že břišní pás je skutečně provlečen oběma svislými otvory v látce a že prochází skrze oba otvory, které se nacházejí na stranách (obr. 6B). Poté protáhněte nožní pás příslušným otvorem (obr. 6C).

**UPOZORNĚNÍ:** Vytáhněte pás mezi nohama nahoru, abyste zkontrolovali jeho řádné upevnění.

7. Nasadte potah na opěrku zad tak, že opěrku ovinete látkou a zapnete zip na zadní straně (obr. 7).
8. Pomocí dvou knoflíků umístěných na bocích připraveně látku sedačky k rámu (obr. 8).
9. Zasuňte trubku opěrky nohou do příslušného otvoru, dokud neuslyšíte cvaknutí potvrzující připojení (obr. 9).
10. Umístěte polštář na sedačku tak, aby nožní pás procházel otvorem (obr. 10), a upevněte spodní látku pomocí dvou knoflíků (obr. 10A).

Sedačku lze v této podobě použít; je však k dispozici i redukční polštář na opěrku zad.

11. Pro montáž redukčního polštáře protáhněte pásy horními otvory (obr. 11) a břišní pás bočními oky (obr. 11A); upevněte zadní část pomocí knoflíků na stlačené (obr. 11B).

Pro sejmutí potahu sedačky proveďte výše popsané úkony

v opačném pořadí.

**UPOZORNĚNÍ:** Po odstranění bezpečnostního pásu (např. z důvodu prání) se ujistěte, zda byly pásy znovu správně připraveny pomocí kotevnic bodů. Délka pásů musí být znovu upravena. Zkontrolujte, zda jsou pásy správně připraveny (na zadní ploše sedátka); dítě usadte a připněte a silně zatáhněte za koncovou část pásů.

## SADA COMFORT

Sada Comfort zahrnuje dva ramenní popruhy a jeden prostřední popruh mezi nohy.

12. Protáhněte ramenní popruhy smýčkou a vložte přezku do polstrovaného pásu mezi nohama (obr. 12-12A).

## BEZPEČNOSTNÍ PÁSY

13. Kočárek je vybaven dvoubodovým bezpečnostním pásem, který se skládá ze dvou ramenních popruhů, jednoho břišního popruhu a mezinožního pásu s přezkou.

**UPOZORNĚNÍ:** U novorozenců a kojenců do 6 měsíců věku může vyvstat nutnost zkrátit délku pásů a přizpůsobit ji výšce a tvaru těla dítěte; v tomto případě použijte ramenní popruhy tak, že je nejprve protáhněte oběma vodorovně umístěnými vodicími oky a stejným způsobem protáhněte i břišní pás oběma svisle umístěnými vodicími oky (obr. 13-13A).

**UPOZORNĚNÍ:** Použití je v zimní konfiguraci (s redukčním polštářem) stejné jako u letní verze (bez redukčního polštáře).

14. Zkontrolujte, zda jsou ramenní popruhy ve výšce vhodné pro vaše dítě. V opačném případě jejich výšku upravte, přičemž stejný úkon proveďte i u břišního pásu (obr. 14).

15. Po usazení dítěte do kočárku zapněte pásy; nejdříve provlékněte dva jazýčky (A) přezkou ramenních popruhů (B) a poté je zasuňte do přezky pásu mezi nohama dítěte (C) (obr. 15).

Pro odepnutí břišního pásu stiskněte přezku na koncích a vidlice z ní vyjměte.

**UPOZORNĚNÍ:** Pro zajištění bezpečnosti vašeho dítěte je nezbytné vždy používat současně pás mezi nohama, břišní pás a bezpečnostní pás.

**UPOZORNĚNÍ:** Po odstranění bezpečnostního pásu (např. z důvodu prání) se ujistěte, zda byly pásy znovu správně připraveny pomocí kotevnic bodů. Délka pásů musí být znovu upravena.

## OCHRANNÉ MADLO

16. Sedačka je vybavena ochranným madlem. Chcete-li připojit madlo, je nutné ho zasunout do uložení poblíž kloubového spoje (obr. 16). Abyste se ujistili, že je madlo správně připojené, zatáhněte za ně směrem k sobě. Pro vytažení ochranného madla stiskněte dvě vnější tlačítka (obr. 16A) a vytáhněte madlo z uložení. Pro snadnější usazení dítěte do sedačky je možné uvolnit pouze jednu stranu madla. Madlo lze použít jak v pozici směrem od sebe, tak v pozici směrem k sobě.

**UPOZORNĚNÍ:** Dítě vždy zajištěte bezpečnostními pásy. Madlo NENÍ dětské zádržné zařízení.

**UPOZORNĚNÍ:** Nikdy kočárek nezvedejte za ochranné madlo, pokud v něm dítě sedí.

## INSTALACE SEDAČKY DO KOČÁRKU

17. Pro upevnění sedačky kočárku k rámu je nutné sedačku nasunout do příslušných kovových háků tak, abyste uslyšeli zacvaknutí (obr. 17). Pro snadnější upevnění sedačky ke kočárku se na stranách sedačky nacházejí orientační štěrbiny, které ukazují správné nastavení sedačky vůči kovovým hákům (obr. 17A). Sedačku je možné namontovat jak v pozici směrem od sebe (obr. 17B), tak v pozici směrem k sobě (obr. 17C).

**UPOZORNĚNÍ:** zatažením za sedačku směrem nahoru se před

jejím použitím ujistěte, zda je správně připravena.

**UPOZORNĚNÍ:** Pokud sedačka není řádně upevněna, stisknutím uvolňovacích tlačítek ji vyjměte a opakujte postup. V opačném případě kontaktujte zákaznický servis Chicco.

18. Pro odpojení sedačky stiskněte tlačítka na kloubových spojích sedačky. Stiskněte malé tlačítko A a současně stlačte dolů hlavní tlačítko B (obr. 18-18A); poté nadzvedněte sedačku a odpojte ji (obr. 18B).

**UPOZORNĚNÍ:** Uvolnění/upevnění sedačky je nutné provádět, když se dítě nenachází v sedačce.

## ÚPRAVA OPĚRKY ZAD

19. Stisknutím tlačítka v zadní části opěrky zad kočárku lze měnit sklon až do dosažení požadované polohy (obr. 19). Při puštění tlačítka se opěrka zad zablokuje v nejbližší možné poloze.

**UPOZORNĚNÍ:** Váha dítěte může ztížit vykonání výše uvedené úkonů.

## ÚPRAVA OPĚRKY NOHOU

20. Opěrku nohou lze nastavit do dvou různých poloh. Pro nastavení opěrky nohou stiskněte dvě postranní tlačítka vedle opěrky (obr. 20).

## BOUDA

21. Kočárek je vybaven sluneční stříškou a ochranou proti větru nastavitelnou do několika poloh. Sedačka je vybavena dvěma koly pro upevnění boudy; jsou umístěny na boku trubky opěrky zad. Zasuňte přípojovací spony na trubku tak, aby se kolík shodoval s otvorem (obr. 21–21A). Montáž boudy k sedačce dokončete připnutím dvou knoflíků na stlačení, které se nacházejí na zadní části opěrky zad (obr. 21B). Otevření a zavření boudy lze provést pomocí předního obložky (obr. 21C). K zajištění vyšší ochrany dítěte je možné zvětšit plochu boudy rozepnutím zipu mezi segmenty (obr. 21D–21E). Odejmutí boudy provedete jejím odpojením z kolíků na trubce opěrky zad a rozepnutím knoflíků.

Látkový potah čistěte vlhkou houbou a neutrálním mýdlem.

**UPOZORNĚNÍ:** Tento úkon je nutno provést na obou stranách kočárku. Zkontrolujte, zda je bouda dobře připravena.

## ZADNÍ BRZDA

22. Zadní brzda působí současně na obě zadní kola kočárku. Pro aktivaci systému brzdý zatlačte páčku směrem dolů (obr. 22).

**UPOZORNĚNÍ:** Vždy, když se zastavíte, použijte brzdou. Nikdy se nevzdalujte od kočárku, pokud stojí na svahu a je v něm usazené dítě, i když jsou kola zabrzděna.

**UPOZORNĚNÍ:** Když použijete spojenou brzdou zadních kol, vždy si ověřte, zda jsou zabrzděna obě zadní kolečka.

## OTOČNÁ KOLEČKA

23. Kočárek je vybaven předními kolečky, která mohou být buď volně otočná, nebo zajištěná. Doporučujeme používat zajištěná kolečka na nerovném terénu. Volně otočná kolečka jsou doporučena pro zlepšení manipulace s kočárkem na rovném terénu. Aby se přední kola otáčela, stiskněte směrem dolů páčku, která se nachází na přední straně sestavy kol (obr. 23). Pro zajištění ji zatlačte směrem nahoru a zasuňte do příslušného usazení (obr. 23A).

## SLOŽENÍ KOČÁRKU

**UPOZORNĚNÍ:** Při provádění tohoto úkonu dbejte, aby bylo vaše dítě nebo i jiné děti v bezpečné vzdálenosti. Dbejte, aby se pohyblivé části kočárku nedostaly do kontaktu s tělem dítěte. Kočárek lze složit jak v poloze směrem od sebe, tak v poloze směrem k sobě. U obou variant se postupuje stejným způsobem.

**UPOZORNĚNÍ:** Před složením kočárku je nutné odstranit košík na drobné předměty a odstranit tašku zavěšenou na rukojeti.  
24. Sklopte opěrku zad stisknutím tlačítka umístěného na zadní straně boudy (obr. 24). Použijte zavírací mechanismus tak, že stisknete tlačítko A, současně tlačítko B (obr. 24A) a vytáhnete nahoru zavírací rukojeť (obr. 24B); kočárek se začne skládat a uslyšíte zajišťovací zacvaknutí (obr. 24C).

Kočárek může být také uzavřen i bez sedačky, čímž budou rozměry menší.

## NÁNOŽNÍK

25. Nánožník lze použít dvěma různými způsoby: Je možné ho ohnout přes madlo a připevnit pomocí upevňovacích otvorů (obr. 25) nebo, aby byla zajištěna větší ochrana dítěte, lze provléknout horní část nánožníku pod ochranným madlem a upevnit jí v nejvyšší poloze pomocí knoflíků na okrajích textilního potahu boudy (obr. 25A).

## TAŠKA

26. Je možné pověsit tašku na rukojeť kočárku pomocí dvou automatických knoflíků umístěných na závěsném rameni (obr. 26).

**UPOZORNĚNÍ:** Neukládejte do tašky předměty těžší než 2 kg!

## PLÁŠTĚNKA

27. Kočárek je vybaven pláštěnkou. Položte pláštěnku na boudu a připojte knoflíky do otvorů, které se na ní nacházejí. Připevnění dokončíte v blízkosti kol pomocí automatických knoflíků umístěných na pásech (obr. 27).

Pokud je pláštěnka mokrá, nechte ji po použití volně uschnout. Poté ji složte a uložte. Pláštěnku je možné použít jak v pozici směrem od sebe, tak v pozici směrem k sobě.

**UPOZORNĚNÍ:** Pláštěnka nesmí být použita s kočárkem bez boudy, neboť by mohla způsobit udušení dítěte. Pokud máte na kočárku připravenou pláštěnku, nikdy nenechávejte kočárek na slunci, pokud v něm sedí dítě. Hrozí nebezpečí úžehu!

## POUŽITÍ AUTOSEDAČKY A KORBIČKY

Na tento kočárek mohou být nainstalovány pouze autosedačky KIROS I-SIZE CLIP-ON a/nebo korbíčka CHICCO LIGHT NAP CLIP-ON ALYSIA, které jsou vybaveny stejným systémem upevnění ke konstrukci. Pro nasazení a vyjmutí korbíčky se seznamte s příslušnými pokyny.

**UPOZORNĚNÍ:** Před použitím kočárku v kombinaci s korbíčkou nebo autosedačkou se vždy ujistěte, že je upínací systém správně zajištěn, a to zatažením směrem nahoru.

**UPOZORNĚNÍ:** Korbíčka musí být připravena k rámu výhradně v poloze směrem k rodiči.

## POUŽITÍ KOČÁRKU S AUTOSEDAČKOU

Na kočárek Alysia lze namontovat autosedačku Kiros i-Size, která je vybavena upínacím zařízením Clip-On. Před připevněním autosedačky nejprve odstraňte sedačku kočárku.

28. Uchopte sedačku za rukojeť ve svislé poloze a připojte ji k rámu tak, aby se boční šterbiny shodovaly s kovovými spojkami (obr. 28A); dbejte přitom na to, abyste zkontrolovali, zda k připojení došlo na obou stranách. Po zaháknutí uslyšíte cvaknutí.

**UPOZORNĚNÍ:** Autosedačka musí být připravena k rámu výhradně v poloze směrem k rodiči.

**UPOZORNĚNÍ:** Před použitím zkontrolujte, zda je upínací systém autosedačky správně zajištěn. Pokud sedačka není řádně upevněna, stisknutím uvolňovacích tlačítek ji vyjměte a opakujte postup. Pokud přetrvává nesprávné připojení, obraťte se na Zákaznický servis Chicco.

29. Pro odpojení sedačky z kočárku zatáhněte za zadní uvolňo-

vací rukojeť (obr. 29), poté sedačku nadzvedněte uchopením rukojeti (obr. 29A).

**UPOZORNĚNÍ:** Připevnění a odstranění může být provedeno i s dítětem v autosedačce, i když hmotnost dítěte může ztížit provedení tohoto úkonu. Při provádění těchto úkonů s dítětem v autosedačce buďte zvláště opatrní.

## **ZÁRUKA**

Na výrobek se vztahuje záruka, která pokrývá jakoukoli vadu výrobku při běžných podmínkách použití v souladu s návodem k použití.

Záruka se nevztahuje na škody vzniklé v důsledku nesprávného použití, opotřebení nebo nahodilých událostí. Dobu trvání záruky na vady týkající se výrobku upravují konkrétní předpisy uplatňované v zemi, kde byl výrobek zakoupen.

# ÖNEMLİ - DİKKATLİ BİR ŞEKİLDE OKU- YUN VE İLERİDE BAŞVURMAK ÜZERE SAKLAYIN.

**UYARI:** KULLANMAYA BAŞLAMADAN ÖNCE ÜRÜNÜN TÜM PLASTİK POŞETLERİ VE AMBALAJ MALZEMELERİNİ ÇIKARIP ATINIZ VE BUNLARI ÇOCUKLARIN ULAŞAMAYACAKLARI YERLERDE SAKLAYINIZ.

## UYARILAR

- **UYARI:** Asla çocuğunuzu gözetimsiz bırakmayın.
- **UYARI:** Kullanmadan önce tüm kilitleme mekanizmalarının bağlı olduğundan emin olun.
- **UYARI:** Yaralanmayı önlemek için bu ürünü açarken ve katlarken çocuğunuzun uzakta olduğundan emin olun.
- **UYARI:** Çocuğunuzun bu ürünle oynamasına izin vermeyiniz.
- **UYARI:** Daima emniyet kemeri sistemini kullanın.
- Çocuğunuzun güvenliği için bacak arası kemeri ile emniyet kemerinin kullanılması gerekmektedir. Emniyet kemerini her zaman bütün olarak kullanınız.
- **UYARI:** Her kullanımdan önce port-bebe veya oturma ünitesi veya oto güvenlik koltuğu donatılarının doğru şekilde bağlı olduğunu kontrol edin.

- **UYARI:** Bu ürün koşu veya paten için uygun değildir.
- Bu puset 0 ila 36 ay yaş aralığında, ağırlığı 15 kg'ye kadar olan çocukların kullanımı için tasarlanmıştır.
- 0 ila 6 ay yaş aralığındaki çocuklar için, sırt desteğinin en yatık konumda kullanılması tavsiye edilmektedir.
- CHICCO ALYSIA pusete, yalnızca uyumlu bağlantı cihazına sahip CHICCO KIROS I-SIZE CLIP-ON oto koltuğu ve/veya CHICCO LIGHT NAP CLIP-ON ALYSIA portbebe takılabilir.
- **UYARI:** Üretici tarafından verilen veya tavsiye edilen şiltenin üstüne başka bir şilte eklemeyiniz.
- Çocuğu koyarken ve alırken, park etme cihazı daima etkinleştirilmiş olmalıdır.
- Puset sabit konumda dururken her zaman frenleri uygulayınız.
- Frenler etkin olsa dahi, içerisinde çocuk varken puseti asla eğimli yüzeylerde bırakmayınız.
- Alışveriş sepetine aşırı ağırlık yüklemeyiniz. Maksimum ağırlık 3 kg'dir.
- Tutma saplarına ve/veya sırt desteğine ve/veya pusetin yan taraflarına takılan herhangi bir ağırlık, pusetin dengesini bozabilir.
- Aynı anda birden fazla çocuk taşımayınız.
- Üretici / distribütör tarafından verilmemiş veya onaylanmamış aksesuarları, yedek parçaları veya herhangi bir bileşeni kullanmayınız.
- Kırılmış, kopuk veya eksik bir parça varsa, bu ürünü kullanmayınız.
- Bir şaseyle bağlantılı olarak kullanılan oto koltukları için, bu araç, bir beşiğin veya bir yatağın yerine

geçmez. Çocuğunuzun uyumaya ihtiyacı varsa; onu uygun bir bebek arabasının, beşiğın veya yatağın içine yatırınız.

- Montajdan önce, ürünün ve bileşenlerinin taşıma sırasında hasar görmemiş olduğundan emin olunuz. Aksi halde, kullanmayınız ve çocukların erişiminden uzak tutunuz.
- Ayarlama işlemleri sırasında, pusetin hareketli parçalarının çocuğunuzla temas etmemesini sağlayınız.
- Puseti kullanan kişinin, pusetin en güvenli şekilde nasıl kullanıldığını bildiğinden emin olunuz.
- Bu ürün sadece bir yetişkin tarafından kullanılmalıdır.
- Ürün, yalnızca bir yetişkin tarafından monte edilmelidir.
- Her türlü boğulma tehlikesini önlemek için, kordonlu veya ipli cisimleri kesinlikle çocuklara vermeyiniz veya onları bu tür nesnelere yakınında bırakmayınız.
- Puseti kesinlikle merdiven veya yürüyen merdivenlerde kullanmayınız: aniden kontrolünü kaybedebilirsiniz.
- Basamak veya kaldırımdan inip çıkarken daima dikkatli olunuz.
- Puset uzun süre doğrudan güneş ışığında bırakılmış ise, çocuğuşüne içine yerleştirmeden önce soğumasını bekleyiniz. Uzun süre doğrudan güneş ışığına maruz kalması, malzeme ve kumaş renginin solmasına neden olabilir.
- Pusetin tuzlu su ile temas etmesini engelleyiniz. Bu, paslanmaya neden olabilir.
- Puseti plajda kullanmayınız.
- Kullanılmadığı zamanlarda, puset,

çocukların erişemeyeceğı yerlerde tutulmalıdır.

- **UYARI:** içinde çocuk varken, puseti yukarı kaldırmak için kesinlikle tutma kolunu kullanmayınız.
- **UYARI:** Portbebe sabitleme sistemi yalnızca çocuğunuz arabada taşınırken kullanılmalıdır.
- **UYARI:** Ürün, araç dışında kullanılırken portbebe sabitleme sistemi çıkarılmalı ya da gizlenmelidir.

#### TEMİZLİK VE BAKIM ÖNERİLERİ

Bu ürün, düzenli bakım gerektirir. Temizlik ve bakım işlemleri yalnızca bir yetişkin tarafından yapılmalıdır.

#### TEMİZLİK

Kaplama, sökülebilir (lütfen "Koltuk kaplamasının sökülmesi/takılması" bölümüne başvurunuz). Kumaş kısımların temizlenmesi için yıkama etiketindeki bilgilere uyunuz. Aşağıda, yıkama sembolleri ve açıklamaları gösterilmiştir:



Elde yıkayınız



Ağartıcı kullanmayınız



Kurutma makinesinde kurutmayınız



Ütülemeyiniz



Kuru temizlemeye vermeyiniz

Plastik kısımları düzenli olarak yumuşak, nemli bir bezle siliniz. Kesinlikle çözücü madde veya aşındırıcı deterjan kullanmayınız. Pas oluşumunu önlemek için, suyla temas etmeleri halinde metal kısımları daima kurulaınız.

#### BAKIM

Tekerleklerin durumunu düzenli olarak kontrol ediniz ve tüm tozlardan ve kumlardan temizleyiniz. Pusetin düğün çalışmasından ödün verebilecek sürtünmeden kaçınmak için; tüm plastik parçaların tozdan, kirden ve kumdan arınmış olduğundan emin olunuz. Puseti kuru bir yerde saklayınız. Gerekirse, hareketli parçaları kuru silikon yağlayıcı ile yağlayınız.

#### PARÇA LİSTESİ

Ürünün montajını yapmadan önce bu modele ait bileşenlerin eksiksiz olduğunu kontrol ediniz. Herhangi bir parça eksik ise, Chicco Müşteri Hizmetleri ile iletişime geçiniz. Bu ürünü monte etmek için hiçbir alete gerek yoktur. Ürünün montajı için aşağıdaki parçalar gerekmektedir:

- Çerçeve
- Koltuk
- Ayak desteğı
- Koltuk kaplaması
- Sirt desteğı daraltma minder
- Koltuk minder
- Tente
- Ön bar

- Konfor kiti (omuz ve bacak arası kemerleri)
- Eşya taşıma sepeti
- Çanta
- Ayak örtüsü
- Yağmurluk
- 2 adet Arka tekerlek
- 2 adet ön tekerlek

Önemli Not: bu kitapçıkta bulunan resimler ve talimatlar, belli bir puset sürümüne aittir. Burada açıklanan parçalardan ve işlemlerden bazıları, satın alınan modele göre değişiklik gösterebilir.

## PUSETİN MONTE EDİLMESİ

1. A düğmesini ve ardından B düğmesine basınız (Şek. 1); aynı anda, kilitlenme klik sesini duyuncaya kadar yapıyı uzatınız (şek. 1A-1B).
2. Kilitlenme klik sesini duyuncaya kadar, ön tekerleği ilgili deliğe geçiriniz (şek. 2). Aynı işlemi diğer ön tekerlek için de tekrarlayınız.
3. Arka tekerlekleri monte etmek için, tekerlek pimini arka bacak borusuna geçiriniz (şek. 3). Aynı işlemi diğer tekerlek için de tekrarlayınız.

Ön ve arka tekerlekleri sökmek için, 3A-3B şekillerindeki serbest bırakma mekanizmalarına basınız.

**UYARI:** Puseti kullanmadan önce; tekerleklerin yapıya sağlamca takılmış olduklarını, hafifçe dışarıya doğru çekerek kontrol ediniz.

**UYARI:** Puseti açarken, çocuğunuzun ve diğer çocukların güvenli bir mesafede olduğundan emin olunuz. Bu işlemler sırasında, pusetin hareketli parçalarının çocuğunuza temas etmediğinden emin olunuz.

## ÇOK AMAÇLI EŞYA TAŞIMA SEPETİ

4. Sepeti pusete takmak için, cırt cırtlı bandı ön boruya sarınız ve kapatınız (Şek. 4) ardından kumaş şeritleri ön bacaklar üzerindeki uygun alanlara sarınız ve düğmelerle sabitleyiniz (Şek. 4A-4B).

Arka kısmı bağlamak için, cırt cırtlı bandı pusetin arka borusu üzerinde bulunan yuvaya sarınız ve kapatınız (Şek. 4C).

## KOLTUK KAPLAMASININ TAKILMASI/SÖKÜLMESİ

Kaplama, koltuk pusetten çıkarılmış olarak takılmalıdır.

5. Kaplamayı takmaya başlamadan önce, ayak desteğini kumaş yuvasına geçiriniz (Şek. 5).
6. Kumaş koltuk çerçevesi üzerine yerleştiriniz ve arkada, boruyu saran yatay fermuarı kapatınız (Şek. 6-6A). Arka burdaki fermuarı kapatmadan önce, bel kemerinin her zaman iki dikey kumaş yuvasından geçirilmiş olduğundan ve iki yan yuva içerisinde geçtiğinden emin olunuz (Şek. 6B). Ardından bacak arası kemerini yuvadan geçiriniz (Şek. 6C).

**UYARI:** Uygun şekilde sabitlendiğinden emin olmak için bacak arası kemerini yukarıya doğru çekiniz.

7. Sırt desteğini, kumaşla sararak ve arkadaki fermuarı kapatarak kapatınız (Şek. 7).
8. Koltuk kumaşını çerçeveye yanlarda bulunan ilgili iki düğme ile tutturunuz (Şek. 8).
9. Ayak desteğini, tık sesi ile yerine oturana kadar ilgili yuvalara geçiriniz (Şek. 9).
10. Bacak arası kemerini yuvadan geçirerek (Şek. 10) iki düğme ile alttaki kumaş sabitleyerek (Şek. 10A) minderini koltuğun üzerine yerleştiriniz.

Koltuk halihazırda bu kullanım düzeninde kullanılabilir; ancak, sırt desteğine yönelik bir daraltma minderini de mevcuttur.

11. Daraltma minderini takmak için, kemerleri üst yuvalardan (Şek. 11) ve bel kemerini yan yuvalardan geçiriniz (Şek. 11A); arka kısmı çitçitli düğmelerle sabitleyiniz (Şek. 11B).

Kaplamayı sökmek için, aynı adımları tersten takip ediniz.

**UYARI:** Emniyet kemerinin (ör. yıkama için) çıkarılmasından

sonra, tespit noktalarını kullanarak kemerin yeniden takıldığına emin olunuz. Emniyet kemeri yeniden ayarlanmalıdır. Emniyet kemerinin doğru olarak ayarlandığından emin olmak için, çocuğu yerine yerleştirdikten ve güvenli bir şekilde kapattıktan sonra, (koltuğun alt kısmında bulunan) kemerin ucunu sıkıca çekin.

## KONFOR KİTİ

Konfor Kiti, 2 omuz kemerinden ve bacak arası kemerinden meydana gelir.

12. Omuz dolgularını kemerele geçiriniz ve tokayı, dolgulu bacak arası kemerine takınız (Şek. 12-12A).

## PUSET EMNİYET KEMERİ

13. Bu puset; iki omuz kemerinden, bir bel kemerinden ve tokalı bir bacak arası kemerinden oluşan, beş noktalı bir emniyet kemerine sahiptir.

**UYARI:** 0 ila 6 ay yaş aralığındaki çocuklarla kullanırken, kemerlerin uzunluğunu bebeğinize göre ayarlamak için kısaltmanız gerekebilir; bu durumda, önce omuz kemerlerini iki yatay ayar deliğinden geçiriniz ve ardından bel kemerini aynı şekilde iki dikey ayar deliğinden geçiriniz (Şek. 13-13A).

**UYARI:** kullanım, hem kiş kullanım düzeninde (daraltma minder ile) hem de yaz versiyonunda (daraltma minder olmadan) aynıdır.

14. Omuz kemerlerinin çocuğunuza uygun yükseklikte olduğundan emin olunuz. Değilse, yüksekliklerini ayarlayınız ve aynı işlemi bel kemeri için de tekrarlayınız (şek. 14).

15. Bel klipsini (A) omuz kemeri (B) üzerindeki tokadan geçirerek kemerleri bağlayınız ve bacak arası kemeri tokasında (C) sabitleyiniz (Şek. 15).

Bel kemerini serbest bırakmak için, uç kısımlara bastırarak çatal uçları tokadan çıkarınız.

**UYARI:** Çocuğunuzun güvenliğini sağlamak için, bacak arası kemerini, bel kemerini ve emniyet kemerini aynı anda kullanmalısınız.

**UYARI:** Emniyet kemerinin (ör. yıkama için) çıkarılmasından sonra, tespit noktalarını kullanarak kemerin yeniden takıldığına emin olunuz. Emniyet kemeri yeniden ayarlanmalıdır.

## ÖN BAR

16. Koltuk bir ön bara sahiptir. Barı takmak için; birleşim yerinin yanındaki yuvalara geçiriniz (Şek. 16) ve kendinize doğru çekerek, barın sağlamca yerine yerleştiğini kontrol ediniz. Ön barı çekip çıkarmak için, uçlarda yer alan iki düğmeye basınız (Şek. 16A) ve barı çekip çıkarınız. Çocuğunuzun kolayca oturmasını sağlamak için, ön barın bir tarafını serbest bırakabilirsiniz. Ön bar hem ileriye, hem de ebeveyne bakacak şekilde kullanılabilir.

**UYARI:** Çocuğunuzu daima emniyet kemerleriyle bağlayınız. ÖN BAR, çocuğunuzu tutma amaçlı bir cihaz DEĞİLDİR.

**UYARI:** Çocuğunuz içinde otururken, puseti yukarı kaldırmak için kesinlikle ön barı kullanmayınız.

## KOLTUĞUN PUSETE TAKILMASI

17. Puset koltuğunu tutturmak için, sabitlendiğini doğrulayan bir tık sesi duyuncaya kadar, koltuğu ilgili metal sabitleme elemanlarına geçiriniz (Şek. 17). Koltuğun pusete tutturulmasını kolaylaştırmak için; metal sabitleme elemanlarıyla koltuğun doğru hizalanmasını gösteren kılavuz yuvalar vardır (şek. 17A). Koltuk, hem ileriye bakacak (şek. 17B) hem de ebeveyne bakacak (şek. 17C) şekilde tutturulabilir.

**UYARI:** Kullanmadan önce, koltuğu yukarı çekerek doğru kilitlendiğinden emin olunuz.

**UYARI:** Uygun şekilde sabitlenmezse, serbest bırakma düğmelerini kullanarak çıkarınız ve adımı tekrarlayınız. Aksi halde Chico müşteri hizmetleriyle iletişim kurunuz.

18. Koltuğu serbest bırakmak için, koltuğun birleşim yerlerinde



bulunan düğmeleri kullanınız. Küçük düğmeye (A) basınız ve aynı zamanda orta düğmeye (B) basınız (Şek. 18-18A); bu adım gerçekleştirildiğinde, tamamen serbest bırakmak üzere koltağı kaldırmız (Şek. 18B).

**UYARI:** Koltuk takılırken/sökülürken çocuk kesinlikle koltukta oturmamalıdır.

### SIRT DESTEĞİNİN AYARLANMASI

19. İstenen konuma yatırmak için, puset sırt desteğinin arkasındaki düğmeye basınız (Şek. 19). Düğmeyi serbest bıraktığınızda, sırt desteği en yakın konumda kilitlenecektir.

**UYARI:** Çocuğun ağırlığı, bu işlemleri zorlaştırabilir.

### AYAK DESTEĞİ NASIL AYARLANIR

20. Ayak desteği, iki konuma sahiptir. Ayarlamak için, ayak desteğinin yanlarındaki düğmeleri kullanınız (Şek. 20).

### TENTE

21. Puset, çeşitli konumlarda ayarlanabilen bir güneş tentesi ve rüzgarlık ile donatılmıştır. Koltuk; ayak desteğinin yanlarına yerleştirilmiş olan ve tentenin tutturulabileceği iki pime sahiptir. Pimi delikle eşleştirerek boru üzerindeki sabitleme klipslerini geçiriniz (Şek. 21-21A). 2 çiftçitli düğmeyi sırt desteğinin arkasına geçirerek tenteyi koltağına tamamen takınız (Şek. 21B). Tenteyi açmak ve kapatmak için, ön kemer çubuğunu kullanınız (Şek. 21C). Çocuğunuzun daha fazla korunmasını sağlamak için; kumaş şeritler arasındaki fermuarı açarak tentenin yüzeyi genişletilebilir (Şek. 21D-21E). Tenteyi sökmek için, sırt desteği borusunun pimlerinden çıkarmak ve düğmeleri çözmek yeterlidir.

Kumaş kısımları, nemli bir havlu bez ve nötr sabun kullanarak temizleyiniz.

**UYARI:** Tente, pusetin her iki yanına da sabitlenmelidir. Tentenin doğru şekilde sabitlenmiş olduğundan emin olunuz.

### PARK FRENİ

22. Park freni, pusetin her iki arka tekerleğinde aynı anda devreye girer. Freni etkinleştirmek için kola bastırınız (Şek. 22).

**UYARI:** Puset durdurulduğunda daima frenleri uygulayınız. Park frenleri etkinleştirilmiş olsa dahi, çocuk içindeyken puseti kesinlikle eğimli bir yüzey üzerinde bırakmayınız.

**UYARI:** Fren kolunu çalıştırdıktan sonra, frenlerin arka tekerlek birimlerinin her ikisinde de düzgünce etkinleştirilmiş olduğundan emin olunuz.

### DÖNER TEKERLEKLER

23. Puset, döner/sabit ön tekerleklerle sahiptir. Özellikle değişikliğin gösteren yüzeylerde, tekerleklerin sabit modda kullanılması tavsiye edilir. Normal bir yol yüzeyi üzerinde; pusetin kontrolünü artırmak amacıyla, tekerleklerin döner modda kullanımı önerilir. Ön tekerlekleri döner modda kullanmak için, tekerleklerin önünde bulunan kola bastırınız (Şek. 23). Kilitlemek için, onu yukarıya iterek başlangıçtaki konumuna geri döndürünüz (Şek. 23 A).

### PUSETİN KATLANMASI

**UYARI:** Puseti açarken, çocuğunuzun ve diğer çocukların güvenli bir mesafede olduğundan emin olunuz. Bu işlemler sırasında, pusetin hareketli parçalarının çocuğunuza temas etmediğinden emin olunuz. Puset, ya ileriye ya da ebeveyne doğru bakar şekilde kapatılabilir. Talimatlar, her iki yön için de aynıdır.

**UYARI:** Puseti kapatmadan önce; sepetin içindeki tüm malzemeleri boşaltmanız ve tutma koluna takılıysa çantayı çıkarmanız gerekir.

24. Tentenin arkasında yer alan düğmeye basarak sırt desteğini yatırınız (Şek. 24). A düğmesine ve B düğmesine aynı anda basarak kilitleme mekanizmasını çalıştırınız (Şek. 24A), kilit-

leme kolunu (Şek. 24B) yukarıya doğru çekiniz, kilitlendiğini gösteren tik sesi duyulana kadar puset kendi üzerine katlanır (Şek. 24C).

Puset, daha az yer kaplaması için koltuk olmaksızın da kapatılabilir.

### AYAK ÖRTÜSÜ

25. Ayak örtüsü, iki farklı şekilde kullanılabilir: ön barın üzerine yerleştirilebilir ve yuvaların içerisinde sabitlenebilir (Şek. 25) veya, çocuğunuzun daha fazla korunması için, ayak örtüsünün üst kısmını, ön barın altından geçirebilir ve düğmeleri, tentenin yanlarındaki yuvalara geçirerek ayak örtüsünü en yüksek konumda sabitleyebilirsiniz (Şek. 25A).

### ÇANTA

26. Omuz kemerindeki iki düğmeyi kullanarak, çantayı puset tutma koluna takmak mümkündür (Şek. 26).

**UYARI:** aşırı ağırlık yüklemeyiniz. Çanta, 2 kg'dan ağır olmamalıdır.

### YAĞMURLUK

27. Puset, bir yağmurluk ile donatılmıştır. Düğmeleri, tentedeki deliklere takarak yağmurluğu tenteye tutturunuz ve düğmeleri, tekerleklerin yanındaki kayışlara takarak işlemi tamamlayınız (Şek. 27).

Yağmurluğu kullandıktan sonra, ıslaksa; katlayıp saklamadan önce kurumaya bırakınız. Yağmurluk hem ileriye, hem de ebeveyne bacakak şekilde kullanılabilir.

**UYARI:** Boğulmaya neden olabileceğinden, yağmurluk, tentesiz puset üzerinde kullanılamaz. Yağmurluk pusete takılı ise; puseti, içinde çocuk varken kesinlikle doğrudan güneş ışığına maruz bırakmayınız çünkü sıcaklık önemli ölçüde artacaktır.

### OTO KOLTUĞUNUN VE PORTBEBENİN KULLANIMI

Bu pusete yalnızca, aynı sabitleme sistemini kullanan KIROS I-SIZE CLIP-ON oto koltağı ve/veya CHICCO LIGHT NAP CLIP-ON ALYSIA portbebe takılabilir. Portbebeyi sabitlemek ve çözmek için, ilgili talimatları okuyunuz.

**UYARI:** Puseti portbebe veya çocuk oto koltağı ile kullanmadan önce, yukarıya doğru çekerek sabitleme sisteminin düzgün şekilde kilitlendiğinden daima emin olunuz.

**UYARI:** Portbebe şaseye yalnızca ebeveyne dönük konumda takılabilir.

### PUSETİN ÇOCUK OTO KOLTUĞU İLE KULLANIMI

Clip-On sabitleme cihazı ile donatılmış olan Kiros i-Size oto koltağı, Alysia pusete takılabilir.

Puset koltağına takmadan önce, puset koltağına sökünüz.

28. Koltağı tutma sapı ile dikey konumda tutunuz ve yan yuvaları metal sabitleme elemanları üzerine yerleştirerek (Şek. 28); koltağı, her iki tarafta sabitlenmesine özellikle dikkat edecek şekilde çerçeveye takınız. Doğru şekilde takıldığında bir TIK sesi duyacaksınız.

**UYARI:** Çocuk oto koltağı şaseye yalnızca ebeveyne dönük konumda takılabilir.

**UYARI:** Kullanımdan önce, çocuk oto koltağının tüm sabitleme cihazlarının düzgün bir şekilde takıldığınından emin olunuz. Uygun şekilde sabitlenmezse, serbest bırakma düğmelerini kullanarak çıkarınız ve adımı tekrarlayınız. Bileşeni başarıyla kilitleyemiyorsanız, Chicco müşteri hizmetleri ile iletişime geçiniz. 29. Çocuk oto koltağına pusetten serbest bırakmak için, öncelikle arka serbest bırakma kolunu çekiniz (Şek. 29) ve ardından çocuk oto koltağına kaldırmak için taşıma kolunu kullanınız (Şek. 29A).

**UYARI:** Çocuğun ağırlığı nedeniyle işlemler zorlaşacak olsa da, çocuk oto koltağı bebek içerisinden sabitlenebilir ve çıkarılabilir. Açıklanan adımları gerçekleştirirken çok dikkatli olunuz.

**GARANTİ**

Ürün, talimatlarda belirtilen normal kullanım koşullarında, tüm uygunluk kusurlarına karşı garantilidir.

Bu nedenle garanti; hatalı kullanım, aşınma veya kazara meydana gelen olaylardan kaynaklanan hasar durumunda geçerli değildir. Uygunluğa ilişkin kusurlara dair garantinin süresi için, mevcut olan durumlarda lütfen satın alınan ülkede geçerli ulusal kanunların özel hükümlerine bakınız.

# ВАЖЛИВО - УВАЖНО ПРОЧИТАЙТЕ ТА ЗБЕРЕЖІТЬ ДЛЯ ВИКОРИСТАННЯ В МАЙБУТНЬОМУ.

**УВАГА:** ПЕРЕД ВИКОРИСТАННЯМ ЗНИМІТЬ Й ВИКИНЬТЕ ВСІ НАЯВНІ ПЛАСТИКОВІ ПАКЕТИ ТА РЕШТУ КОМПОНЕНТІВ УПАКОВКИ ВИРОБУ. В БУДЬ-ЯКОМУ РАЗІ, ЗБЕРІГАЙТЕ ЇХ В НЕДОСТУПНОМУ ДЛЯ ДІТЕЙ МІСЦІ.

## ПОПЕРЕДЖЕННЯ

- **УВАГА:** Ніколи не залишайте дитину без нагляду.
- **УВАГА:** Перш ніж розпочати використання візка, слід переконатися, що всі блокувальні механізми прикріплені правильно.
- **УВАГА:** Щоб запобігти травмуванню дитини під час розкладання або складання візка, переконайтеся, що вона знаходиться на безпечній відстані.
- **УВАГА:** Не дозволяйте дитині гратися з цим виробом.
- **УВАГА:** Завжди використовуйте систему утримання дитини.
- Обов'язково використовуйте паховий ремінь і ремені безпеки, щоб гарантувати безпеку дитини. Завжди використовуйте ремені безпеки одночасно з паховим ременем.
- **УВАГА:** Перш ніж використовувати візок, перевірте, щоб правильно були прикріплені механізми

кріплення сидіння, коліски або автомобільного крісла.

- **УВАГА:** Цей виріб не призначений для використання під час бігу або катання на роликах.
- Використовувати прогулянковий візок можна для перевезення дітей віком від народження і до 36 місяців, при цьому вага дитини не має перевищувати 15 кг.
- При перевезенні у візку дітей віком від народження і до 6 місяців спинка має перебувати в повністю відкинутому положенні.
- На візку CHICCO ALYSIA можна встановлювати лише автокрісло CHICCO KIROS I-SIZE CLIP-ON та/або коліску CHICCO LIGHT NAP CLIP-ON ALYSIA, які оснащені відповідним сумісним кріпленням.
- **УВАГА:** Не прикріплюйте додатковий матрацик зверху матрацика, що постачається у комплекті або рекомендується виробником.
- Кожного разу, коли необхідно посадити дитину у візок або вийняти з нього, завжди необхідно використовувати гальма.
- Використовуйте гальмівний механізм кожний раз, коли Ви зупиняєте візок.
- В жодному разі не залишайте візок з дитиною на похилій поверхні, навіть якщо задіяні гальма.
- Не перевантажуйте кошик. Максимальна вага становить 3 кг.
- Будь-який вантаж, підвішений на ручки візка, спинку або бокові частини, може порушити його стійкість.
- Не транспортуйте більше однієї дитини одночасно.

- Не використовуйте аксесуари візка, запасні частини або деталі, не поставлені або не схвалені виробником.
- Забороняється використовувати виріб з пошкодженими, відірваними або відсутніми частинами.
- Дитяче автокрісло, встановлене на візку, не заміняє колиски або ліжечка. Якщо дитині необхідно спати, її слід покласти у візок для новонароджених, в колыску або в ліжечко.
- Перед збиранням переконайтеся в тому, що виріб та всі його деталі не пошкоджені при транспортуванні. В іншому випадку не користуйтеся виробом і тримайте його в недоступному для дітей місці.
- Здійснюючи регулювання візка, слідкуйте за тим, аби його рухомі частини не торкалися дитини.
- Користувачі візка повинні добре знати принципи його роботи.
- Цей виріб має використовувати виключно доросла особа.
- Збирати виріб повинна тільки доросла особа.
- Щоб запобігти ризику удушення, не залишайте поруч із дитиною та не давайте їй речі, які мають тасьму або мотузки.
- Не користуйтеся візком на сходах або на ескалаторі: можлива втрата контролю.
- Будьте вкрай уважними при підйомі або спуску з тротуару чи зі сходинки.
- Після тривалого перебування візка на сонці дочекайтеся, доки він охолоне, і лише потім саджайте в нього дитину. Тривале пере-

бування виробу на сонці може спричинити знебарвлення його матеріалів та текстилю.

- Уникайте контакту візка із солоною водою, щоб запобігти утворенню іржі.
- Не використовуйте візок на пляжі.
- Тримайте прогулянковий візок подалі від дітей, коли Ви ним не користуєтесь.
- **УВАГА:** ніколи не використовуйте ручку для підняття прогулянкового візка з дитиною всередині.
- **УВАГА:** Система утримування переносної дитячої колиски повинна використовуватись лише та виключно під час перевезення дитини в автомобілі.
- **УВАГА:** Систему утримування переносної дитячої колиски необхідно знімати, коли виріб використовується за межами автомобіля.

#### РЕКОМЕНДАЦІЇ З ЧИЩЕННЯ ТА ДОГЛЯДУ

Цей виріб потребує регулярного догляду. Операції з чищення та догляду мають виконуватись дорослою особою.

#### ЧИЩЕННЯ

Прогулянковий візок має знімну оббивку (дивіться розділ «Надягання/зняття оббивки сидіння»). Під час очищення текстильних поверхонь слід дотримуватися інструкцій на етикетці. Нижче наведені символи прання з відповідними описами:



Прати вручну в холодній воді



Не відбілювати



Не сушити механічним способом



Не прасувати



Не піддавати хімічній чистці

Періодично чистіть пластмасові деталі вологою серветкою без використання розчинників або абразивів. Після контакту з водою витирайте насухо металеві частини, щоб запобігти утворенню іржі.

#### ДОГЛЯД

Регулярно перевіряйте стан зношення коліс і очищайте їх від пилу та піску. З метою уникнення потертостей, які можуть

погіршити функціонування візка, перевіряйте, щоб усі пластмасові деталі були очищені від пилу, бруду та піску. Зберігайте візок у сухому місці. В разі необхідності змащуйте рухоми частини сухим силіконовим маслом.

## ПЕРЕЛІК КОМПОНЕНТІВ

Перед складанням виробу перевірте наявність усіх компонентів для цієї моделі. Якщо деякі деталі відсутні, звертайтеся до центру обслуговування клієнтів компанії Chicco. Не потрібно використовувати ніякі інструменти для монтажу виробу. Для того щоб зібрати виріб, необхідно мати наступні деталі:

- Каркас
- Сидіння
- Трубка опори для ніг
- Текстильна оббивка сидіння
- Ергономічна спинка
- Подушка сидіння
- Капюшон
- Протиударний бампер
- Комплект забезпечення комфорту (плечові лямки та розділовий ремінь для ніг)
- Кошик для речей
- Сумка
- Покривальце для ніг
- Накидка від дощу
- 2 задніх колеса
- 2 передніх колеса

Важливе зауваження: малюнки й інструкції, що містяться в даній книжці, стосуються одного з варіантів прогулянкового візка. деякі компоненти та деякі функції, описані в ній, можуть відрізнятися залежно від придбаного вами варіанту візка.

## ЗБИРАННЯ ВІЗКА

1. Натисніть кнопку А, а потім натисніть кнопку В (мал. 1); одночасно розкладіть каркас, допоки почуєте клацання, яке свідчить про фіксацію (мал. 1А-1В).
2. Вставте переднє колесо у відповідний отвір так, щоб почути клацання, яке підтверджує фіксацію (мал. 2). Повторіть ці ж дії для другого переднього колеса.
3. Щоб встановити задні колеса, вставте штифт колеса в отвір трубчастої конструкції задньої ніжки (мал. 3). Повторіть ці ж дії для іншого колеса.

Щоб зняти передні та задні колеса, скористайтесь механізмами від'єднання, показаними на малюнках 3А-3В.

**УВАГА:** Перед використанням візка переконайтеся в тому, що колеса надійно закріплені на каркасі, трохи потягнувши їх назовні.

**УВАГА:** при виконанні цих дій переконайтеся, що Ваша дитина й інші діти перебувають на безпечній відстані від візка. Стежте, щоб під час цих операцій рухоми частини прогулянкового візка не торкалися дитини.

## КОШИК ДЛЯ РЕЧЕЙ

4. Щоб встановити кошик на візку, обгорніть липучкою передню трубку і застебніть її (мал. 4), а потім просуньте текстильні стрічки у відповідні отвори в передніх ніжках і застебніть їх кнопками (мал. 4А-4В).

Щоб прикріпити задню частину, обгорніть та застебніть липучку в прорізі на задній трубі візка (мал. 4С).

## НАДЯГАННЯ/ЗНЯТТЯ ОББИВКИ СИДІННЯ

Операція надягання оббивки має здійснюватися, коли сидіння знято з візка.

5. Перш ніж знімати оббивку, необхідно вставити трубку опори для ніг у відповідну текстильне гніздо (мал. 5).

6. Розмістіть тканину на каркасі сидіння та ззаду, застебніть горизонтальну змійку, охоплюючи трубку (мал. 6-6А). Перш ніж застебнути змійку на задній трубі, перевірте, щоб поясний ремінь завжди був вставлений у дві текстильні вертикальні петлі та проходив крізь два прорізи з обох боків (мал. 6В). Після цього пропустіть паховий ремінь у відповідний отвір (мал. 6С).

**УВАГА:** Потягніть паховий ремінь вгору, щоб переконатися в тому, що він прикріплений правильно.

7. Надягніть оббивку на спинку, охопивши його тканиною і застебнувши змійку ззаду (мал. 7).
8. Прикріпіть текстильну оббивку сидіння до каркаса двома відповідними кнопками з боків (мал. 8).
9. Вставте протиударний бампер у відповідні гнізда, поки почуєте клацання, що підтверджує фіксацію (мал. 9).
10. Розмістіть подушку на сидінні, пропустивши паховий ремінь в отвір (мал. 10) та прикріпивши його до оббивки знизу двома кнопками (мал. 10А).

Сидіння вже можна використовувати в цій конфігурації; тим не менше, передбачена також ергономічна подушка для спинки.

11. Щоб встановити ергономічну подушку, пропустіть ремінь у верхні отвори (мал. 11), а поясний ремінь - у бічні отвори (мал. 11А); пристебніть задню частину кнопками (мал. 11В).

Для того щоб зняти чохол з сидіння, виконайте щойно описані операції у зворотньому порядку.

**УВАГА:** Після зняття ременів безпеки (напр., для прання) і повторного їх монтажу переконайтеся, що вони встановлені правильно з закріпленням у передбачених місцях. Після цього ремені мають бути знову відрегульовані. Щоб переконаватися у правильному закріпленні ременів безпеки (на задній поверхні сидіння), необхідно усадити дитину, застібнути ремені і сильно потягнути за кінець ременю.

## КОМПЛЕКТ «КОМФОРТ»

Комплект «Комфорт» складається з 2 м'яких накладок плечових ременів та м'якого чохла пахового ременя.

12. Вставте плечові ремені у м'які накладки та вставте пражку у м'який чохол пахового ременя (мал. 12-12А).

## РЕМЕНІ БЕЗПЕКИ

13. Ремінь безпеки прогулянкового візка має 5 точок кріплення і складається з двох плечових ременів, одного поясного ременя та одного пахового ременя з пражкою.

**УВАГА:** для перевезення дітей віком від народження і до 6 місяців, можливо, необхідно буде вкоротити довжину ременів відповідно до статтури дитини; у цьому разі використовуйте плечові ремені, пропустивши їх спочатку крізь два горизонтальні регульовальні отвори, і так само пропустіть поясний ремінь у два вертикальні регульовальні отвори (мал. 13-13А).

**УВАГА:** використання є однаковим як в зимовому (з ергономічною подушкою), так і в літньому варіанті (без ергономічної подушки).

14. Перевірте, щоб плечові ремені знаходилися на ідеальній висоті для Вашої дитини. В іншому випадку відрегулюйте їх висоту і повторіть таку саму операцію також для поясного ременя (мал. 14).

15. Розмістивши дитину у візку, пристебніть ремені безпеки, з'єднавши два зубці (А) з пражкою плечових ременів (В), а потім вставивши їх у пражку розділового ременю для ніг (С) (мал. 15).

Щоб відстебнути поясний ремінь, витягніть язички з пражки, натиснувши на кінчики.

**УВАГА:** щоб гарантувати безпеку дитини, обов'язково необхідно одночасно використовувати паховий ремінь, поясний

ремінь та ремінь безпеки.

**УВАГА:** Після зняття ременів безпеки (напр., для прання) і повторного їх монтажу переконайтеся, що вони встановлені правильно з закріпленням у передбачених місцях. Після цього ремені мають бути знову відрегульовані.

## ПРОТИУДАРНИЙ БАМПЕР

16. Сидіння оснащене протиударним бампером. Щоб прикріпити бампер, вставте його в гнізда поруч з шарніром (мал. 16) та переконайтеся у тому, що бампер добре зафіксований, потягнувши його до себе. Щоб зняти протиударний бампер, натисніть дві зовнішні кнопки (мал. 16А) та вийміть його з гнізд. Для того щоб спростити розташування дитини, можна від'єднати бампер тільки з одного боку. Бампер можна використовувати як при розташуванні дитини обличчям вперед, так і при її розташуванні обличчям до мами.

**УВАГА:** Обов'язково пристебайте дитину ременями безпеки. Бампер НЕ є пристроєм для утримування дитини.

**УВАГА:** Не можна використовувати бампер для підняття виробу, коли у середині знаходиться дитина.

## ВСТАНОВЛЕННЯ СІДІННЯ НА ВІЗКУ

17. Для того щоб встановити сидіння візка на каркасі, необхідно встановити його на відповідні металеві гачки та почути клацання, яке підтверджує фіксацію (мал. 17). Для полегшення з'єднання сидіння з візком з боків сидіння вказані дві напрямні, які вказують правильне суміщення сидіння з металевими гачками (мал. 17А). Сидіння можна встановлювати як із розташуванням дитини обличчям вперед (мал. 17В), так і з розташуванням дитини обличчям до мами (мал. 17С).

**УВАГА:** перед використанням слід пересвідчитися, що сидіння добре прикріплено, потягнувши його вгору.

**УВАГА:** У разі неправильного кріплення зніміть його, скориставшись кнопками від'єднання та повторіть операцію. В іншому разі зверніться в службу допомоги компанії Chicco.

18. Щоб зняти сидіння, натисніть кнопки на шарнірах сидіння. Натисніть маленьку кнопку А і одночасно натисніть центральну кнопку В (мал. 18-18А); виконавши цю операцію, підніміть сидіння, щоб повністю від'єднати його (мал. 18В).

**УВАГА:** Операції приєднання/від'єднання сидіння мають виконуватись без присутності дитини у візку.

## РЕГУЛЮВАННЯ СПИНКИ

19. Натискаючи кнопку ззаду на спинці візка, можна регулювати її нахил за бажанням (мал. 19). При відпусканні кнопки спинка блокується в найближчому положенні.

**УВАГА:** Регулювання може бути дещо ускладнене, якщо у візку знаходиться дитина.

## РЕГУЛЮВАННЯ ОПОРИ ДЛЯ НІГ

20. Опора для ніг регулюється, приймаючи два положення. Для її регулювання користуйтеся двома кнопками з боків опори для ніг (мал. 20).

## КАПЮШОН

21. Візок укомплектовано капюшоном, що захищає від сонця та вітру, й регулюється в декількох положеннях. Сидіння оснащене двома напрямними збоку трубки спинки для фіксації капюшона. Встановіть кліпсу на трубку так, щоб напрямний штифт співпадав з отвором (мал. 21-21А). Завершіть встановлення капюшона на сидінні, застебнувши 2 кнопки ззаду на спинці (мал. 21В). Щоб розкрити та скласти капюшон, потягніть передню дугу (мал. 21С). Щоб гарантувати максимальний захист дитини, можна

збільшити поверхню капюшона, розстебнувши змійку між його сегментами (мал. 21D-21E). Щоб зняти капюшон, достатньо від'єднати напрямні штифти трубки спинки і розстебнути кнопки.

Тканинні частини необхідно чистити зволоженою губкою і нейтральним милом.

**УВАГА:** Операції з кріплення капюшона необхідно виконати з обох сторін прогулянкового візка. Перевірте надійність його фіксації.

## СТОЯНКОВЕ ГАЛЬМО

22. Стоянкове гальмо гальмує одночасно обидва задні колеса візка. Щоб активувати гальмівну систему, натисніть важіль вниз (мал. 22).

**УВАГА:** Використовуйте гальмівний механізм кожного разу, коли Ви зупиняєте візок. Ніколи не залишайте візок з дитиною на похилій поверхні, навіть при задіяному гальмі.

**УВАГА:** Після натиснення на важіль гальмового механізму переконайтеся, що гальма правильно спрацювали на обох задніх колесах.

## ПЛАВАЮЧІ КОЛЕСА

23. Візок оснащено передніми колесами, які можна використовувати в рухомому або фіксованому режимі. Рекомендується використовувати зафіксовані колеса при пересуванні по особливо нерівним дорогам. Режим плаваючих коліс рекомендується для більшої маневровості візка на нормальній дорозі. Щоб забезпечити вільний рух плаваючих передніх коліс, опустіть вниз важіль, що знаходиться спереду на колесах (мал. 23). Щоб заблокувати колеса, підніміть важіль вгору, вставивши у відповідне гніздо (мал. 23 А).

## СКЛАДАННЯ ВІЗКА

**УВАГА:** при виконанні цих дій переконайтеся, що Ваша дитина й інші діти перебувають на безпечній відстані від візка. Стежте, щоб під час цих операцій рухомі частини прогуляркового візка не торкалися дитини. Візок можна скласти і тоді, коли він знаходиться у положенні обличчям вперед, і тоді, коли він знаходиться у положенні обличчям до мами. Інструкції призначені для 2 варіантів.

**УВАГА:** Перш ніж скласти візок, необхідно повністю звільнити корзину та зняти сумку, якщо вона висить на ручці.

24. Складіть спинку, натиснувши кнопку ззаду на капюшоні (мал. 24). Скористайтеся механізмом складання, натиснувши кнопку А з одночасним натисканням кнопки В (мал. 24А), і потягніть вгору ручку складання (мал. 24В). Візок почне складатися сам, і в кінці ви почуєте клацання на підтвердження блокування (мал. 24С).

Візок можна скласти також без сидіння, забезпечуючи таким чином більшу компактність.

## ПОКРИВАЛЬЦЕ ДЛЯ НІГ

25. Покривальце для ніг можна використовувати у двох різних варіантах: покривальце для ніг можна накинути зверху на протиударний бампер та закріпити за допомогою петель (мал. 25), або ж для максимального захисту дитини можна пропустити верхню частину покривальця для ніг під протиударний бампер та прикріпити його вище, вставляючи кнопки у петлі на тканині на кінцях капюшона (мал. 25А).

## СУМКА

26. Можна прикріпити сумку до ручки візка за допомогою двох кнопок на ремені (мал. 26).

**УВАГА:** Не навантажуйте сумку вагою понад 2 кг.

## НАКИДКА ВІД ДОЩУ

27. Дитячий прогулянковий візок комплектується дощовиком. Одягніть дощовик на капюшон, пристебнувши його кнопками, та завершіть кріплення в області коліс за допомогою кнопок на стрічках (мал. 27).

Завершивши використання, висушіть накидку від дощу на відкритому повітрі (якщо вона намокла), після чого складіть її в передбачене місце. Дощовик можна використовувати як при розташуванні дитини обличчям вперед, так і при розташуванні обличчям до мами.

**УВАГА:** Не можна використовувати дощовик, якщо на прогулянковому візку немає сонцезахисного капюшона, оскільки дитина може задихнутися. Якщо на візку закріплений дощовик, не залишайте дитину під сонцем, щоб уникнути перегрівання.

## ВИКОРИСТАННЯ АВТОКРІСЛА ТА КОЛИСКИ

На цьому візку можна встановлювати лише автокрісло KIROX I-SIZE CLIP-ON та/або колиску CHICCO LIGHT NAP CLIP-ON ALYSIA, які передбачають використання однакової системи приєднання до каркаса. Щоб прикріпити та від'єднати автокрісло, дивіться відповідні інструкції.

**УВАГА:** Перш ніж використовувати візок в комбінації з колискою або дитячим автокріслом, завжди перевіряйте, щоб система кріплення була правильно заблокована, потягнувши її вгору.

**УВАГА:** Колиска має кріпитися до каркаса лише та виключно у положенні обличчям до мами.

## ВИКОРИСТАННЯ ВІЗКА З АВТОКРІСЛОМ

На візку Alysia можна встановити автокрісло Kirox i-Size, оснащене кріпленням Clip-On.

Перш ніж прикріплювати автокрісло, зніміть сидіння візка.

28. Встановіть автокрісло з ручкою у вертикальному положенні та прикріпіть його до каркаса так, щоб бічні отвори співпадали з металевими кріпленнями (мал. 28), звертаючи особливу увагу та перевіряючи, щоб воно зафіксувалося з обох сторін. Буде чути відповідне клацання на підтвердження з'єднання.

**УВАГА:** Автокрісло має кріпитися до каркаса лише та виключно у положенні обличчям до мами.

**УВАГА:** Перед використанням переконайтеся в тому, що пристрої кріплення автокрісла правильно зачеплені. У разі неправильного кріплення зніміть його, скориставшись кнопками від'єднання та повторіть операцію. У разі неможливості виправити неправильне кріплення зверніться до служби допомоги компанії Chicco.

29. Щоб від'єднати автокрісло від візка, потягніть задню ручку від'єднання (мал. 29), а потім підніміть автокрісло, взявшись за ручку (мал. 29А).

**УВАГА:** Приєднання та від'єднання можуть виконуватися також з дитиною в автокріслі, однак вони будуть ускладнені у зв'язку зі збільшенням ваги. В цьому разі рекомендується уважно виконувати наведені вище операції.

## ГАРАНТІЯ

Гарантується відсутність дефектів виробу при нормальних умовах використання, передбачених у інструкції з експлуатації. Відтак, гарантія не буде діяти в разі ушкоджень, що з'явилися внаслідок неправильної експлуатації, зношення або випадкових подій. Про строк дії гарантії відповідності можна дізнатися з відповідних положень чинного національного законодавства країни, в якій придбано виріб, якщо вони передбачені.

# ВАЖНО - ВНИМАТЕЛЬНО ПРОЧИТАЙТЕ ИНСТРУКЦИЮ И СОХРАНИТЕ ЕЕ ДЛЯ ПОСЛЕДУЮЩИХ КОНСУЛЬТАЦИЙ.

**ВНИМАНИЕ:** ПЕРЕД ИСПОЛЬЗОВАНИЕМ СНИМИТЕ С ИЗДЕЛИЯ ВСЕ ВОЗМОЖНЫЕ ПЛАСТИКОВЫЕ ПАКЕТЫ И ЭЛЕМЕНТЫ УПАКОВКИ И ДЕРЖИТЕ ИХ ВДАЛИ ОТ ДЕТЕЙ.

## МЕРЫ ПРЕДОСТОРОЖНОСТИ

- **ВНИМАНИЕ:** Никогда не оставляйте ребёнка без присмотра.
- **ВНИМАНИЕ:** Перед использованием проверьте правильность установки механизмов блокировки.
- **ВНИМАНИЕ:** Во избежание травмирования во время раскладывания или складывания изделия следите за тем, чтобы ребёнок находился на безопасном расстоянии.
- **ВНИМАНИЕ:** Не позволяйте ребёнку играть с данным изделием.
- **ВНИМАНИЕ:** Обязательно используйте систему крепления.
- Для обеспечения безопасности Вашего ребёнка, необходимо всегда пристёгивать его ремнём безопасности и разделитель-

ным ремнём между ног. Всегда используйте как ремни безопасности, так и разделительный ремень для ног.

- **ВНИМАНИЕ:** Перед использованием убедитесь в том, что механизм крепления сиденья, люльки или автокресла правильно зафиксирован.
- **ВНИМАНИЕ:** Данное изделие не должно использоваться во время бега или катания на роликах.
- Прогулочная коляска предназначена для детей от 0 до 36 месяцев весом не более 15 кг.
- Для новорожденных детей и детей возрастом до 6 месяцев коляска должна использоваться с полностью откинутой спинкой.
- Только автокресло CHICCO KIROS I-SIZE CLIP-ON и/или люлька CHICCO LIGHT NAP CLIP-ON ALYSIA, оснащенные специальным крепежным устройством, могут прикрепляться к прогулочной коляске CHICCO ALYSIA.
- **ВНИМАНИЕ:** Не кладите другой матрас на матрас, предоставленный или рекомендованный изготовителем.
- Во время усаживания и извлечения ребёнка из коляски следует обязательно ставить изделие на тормоз.
- При каждой остановке обязательно ставьте коляску на тормоз.
- Никогда не оставляйте прогулочную коляску с находящимся в ней ребёнком на наклонной поверхности, даже если вы поставили её на тормоз.
- Не перегружайте корзину коляски.



Ее вес не должен превышать 3 кг.

- Любой вес, подвешенный на ручку, спинку или на боковые части коляски, может нарушить устойчивость коляски.
- Коляска предназначена для перевозки только одного ребенка.
- Не прикрепляйте к коляске дополнительные аксессуары, не заменяйте части и компоненты, если они не входят в комплект или не одобрены производителем/дистрибьютором.
- Запрещается использовать изделие с поврежденными, оторванными или недостающими частями.
- Установленное на шасси коляски, детское автокресло на заменяет ни колыбель, ни кроватку. Если ребенку нужно спать, его следует уложить в специальную люльку для новорожденных, в колыбель или в кроватку.
- Перед сборкой изделия необходимо убедиться в целостности его компонентов; при обнаружении повреждений вследствие перевозки, не используйте изделие и храните его вдали от детей.
- При выполнении операций по регулировке прогулочной коляски следите за тем, чтобы её подвижные части не касались ребёнка.
- Убедитесь в том, что пользователи коляски ознакомлены с её безопасным функционированием.
- Изделием могут пользоваться только взрослые.
- Сборку коляски должны проводить только взрослые.
- Во избежание удушья не давите ребёнку и не оставляйте

возле него предметы со шнурами и завязками.

- Не пользуйтесь коляской на лестнице или на эскалаторе: вы можете не удержать ее.
- Будьте осторожны на подъемах или спусках (ступени, тротуары и пр.).
- После длительного пребывания коляски на солнце дождитесь, чтобы она остыла, и только потом усаживайте в нее ребенка. Длительное нахождение под солнцем может изменить цвет материалов и тканей.
- Избегайте воздействия на коляску солёной воды, которая может вызвать появление ржавчины.
- Не используйте коляску на пляже.
- Если вы не пользуетесь коляской, храните ее в недоступном для детей месте.
- **ВНИМАНИЕ:** запрещается использовать ручку для поднимания коляски с сидящим в ней ребёнком.
- **ВНИМАНИЕ:** Система удержания люльки должна использоваться только для перевозки ребенка в автомобиле.
- **ВНИМАНИЕ:** При использовании люльки вне автомобиля система удерживания должна быть снята или убрана.

#### РЕКОМЕНДАЦИИ ПО ОЧИСТКЕ И УХОДУ

Данное изделие требует периодического ухода. Операции по очистке и уходу должны выполняться взрослыми.

#### ОЧИСТКА

С прогулочной коляски можно снять чехол (следуйте указаниям, описанным в главе "Как снять чехол с сиденья/Как надеть чехол на сиденье"). Для очистки тканевых элементов изделия внимательно ознакомьтесь со значками, приведенными на этикетках. Ниже приведены условные обозначения по стирке и их расшифровка:

 Ручная стирка

 Не отбеливать

 Нельзя выжимать и сушить в стиральной машине

 Не гладить

 Не подвергать химчистке

Пластмассовые части необходимо регулярно очищать влажной тканью. Не используйте абразивные моющие средства или растворители. Чтобы не образовалась ржавчина, необходимо высушивать металлические части в случае контакта с водой.

## УХОД

Регулярно проверяйте колеса на износ, очищайте их от пыли и песка. Убедитесь в отсутствии пыли, грязи и песка на пластмассовых компонентах изделия. Таким образом можно избежать трения, которое отрицательно воздействует на правильную работу коляски. Храните коляску в сухом месте. При необходимости выполните смазку подвижных частей сухой силиконовой смазкой.

## ПЕРЕЧЕНЬ КОМПОНЕНТОВ

Перед сборкой изделия проверьте наличие всех компонентов для данной модели. Если какая-либо деталь отсутствует, обратитесь в отдел обслуживания клиентов Chicco. Монтаж изделия не требует использования каких-либо инструментов. Для сборки изделия необходимо иметь в наличии следующие компоненты:

- Рама
- Сиденье
- Трубчатая подставка для ног
- Чехол для сиденья
- Вкладыш для спинки
- Подушка сиденья
- Капюшон
- Бампер
- Набор Comfort kit (лямки и разделительный ремень между ног)
- Корзина для вещей
- Сумка
- Накладка На Ноги
- Дождевик
- 2 задних колеса
- 2 передних колеса

Важное примечание: иллюстрации и инструкции, содержащиеся в данной брошюре, относятся к одной из модификаций детской прогулочной коляски; некоторые компоненты и функции, описанные здесь, могут отличаться от тех, которыми оснащена приобретенная вами модель.

## СБОРКА КОЛЯСКИ

1. Нажмите сначала кнопку А, а затем кнопку В (рис. 1); одновременно раздвиньте конструкцию до щелчка блокировки (рис. 1А-1В).
2. Вставьте переднее колесо в соответствующее отверстие, раздается блокирующий щелчок (рис. 2). Повторите эти же действия для второго переднего колеса.
3. Чтобы установить задние колеса, вставьте штифт колеса в отверстие на трубчатой конструкции задней ножки (рис. 3). Повторите эти же действия для второго колеса.

Для снятия передних и задних колес следует привести в действие расцепные приспособления, указанные на рисунках 3А-3В.

**ВНИМАНИЕ:** Перед использованием коляски убедитесь в том, что колеса надежно закреплены на каркасе, слегка потянув за колеса.

**ВНИМАНИЕ:** при выполнении этой операции следите за тем, чтобы Ваш ребёнок и другие дети находились на безопасном расстоянии. Убедитесь, что при этом подвижные части детской прогулочной коляски не касаются тела ребёнка.

## КОРЗИНА ДЛЯ ВЕЩЕЙ

4. Чтобы прикрепить корзину к прогулочной коляске, нужно обмотать и застегнуть липучку на переднем трубчатом элементе (рис. 4), затем обмотать тканевые тесёмки на передних ножках в предусмотренных выемках и зафиксировать их, застегнув кнопки (рис. 4А-4В).

Чтобы зафиксировать заднюю часть, обмотайте и застегните липучку в выемке, предусмотренной на заднем трубчатом элементе прогулочной коляски (рис. 4С).

## КАК СНЯТЬ ЧЕХОЛ С СИДЕНЬЯ/КАК НАДЕТЬ ЧЕХОЛ НА СИДЕНЬЕ

Надевать чехол следует на сиденье, которое отсоединено от коляски.

5. Перед тем, как надевать чехол, необходимо вставить трубчатую подставку для ног в тканевое отделение (рис. 5).
6. Надеть чехол на конструкцию сиденья и в задней части застегнуть горизонтальную молнию, обмотав трубчатый элемент (рис. 6-6А). Перед тем, как застегнуть молнию на заднем трубчатом элементе, убедитесь, что ремень безопасности просунут в две вертикальные петли и проходит через две прорези, расположенные по бокам (рис. 6В). Затем пропустите разделительный ремень между ног через специальную прорезь (рис. 6С).

**ВНИМАНИЕ:** Потяните разделительный ремень между ног вверх, чтобы убедиться в его надлежащем креплении.

7. Наденьте чехол на спинку и застегните молнию, расположенную с обратной стороны (рис. 7).
8. Пристегните чехол сиденья к конструкции двумя кнопками, расположенными по бокам (рис. 8).
9. Вставьте подставку для ног в специальные пазы, послышится характерный щелчок (рис. 9).
10. Положите подушку на сиденье, пропустив разделительный ремень между ног через прорезь (рис. 10), и пристегните её к чехлу с помощью двух пуговиц (рис. 10А).

Сиденье уже могло использоваться в данной конфигурации; тем не менее, имеется также подушка-вкладыш для спинки.

11. Для установки подушки-вкладыша пропустите ремни через боковые петли (рис. 11А); прикрепите заднюю часть кнопками (рис. 11В).

Для снятия чехла с сиденья выполните приведенные выше операции в обратном порядке.

**ВНИМАНИЕ:** После снятия ремней безопасности (напр., для стирки) и повторной их установки следует убедиться, что они правильно закреплены во всех предусмотренных местах. Повторно установленные ремни требуют новой регулировки. Кольца расположены на спинке прогулочной коляски справа и слева. Чтобы проверить правильное закрепление ремней (на задней поверхности сиденья), следует усадить ребёнка, пристегнуть его и затем сильно потянуть за конечную часть ремня.

## НАБОР COMFORT KIT

Комплект Комфорт включает 2 плечевых ремня и один паховый ремень.

12. Вставьте плечевые ремни в лямки и вставьте застёжку в мягкую накладку пахового ремня (рис. 12-12А).

## РЕМНИ БЕЗОПАСНОСТИ

13. Детская прогулочная коляска снабжена 5-точечными ремнями безопасности, которые состоят из двух плечевых ремней, поясного ремня и разделительного ремня между ног с пряжкой.

**ВНИМАНИЕ:** для новорожденных детей и приблизительно до 6 месяцев может потребоваться уменьшение длины ремней, чтобы адаптировать их к телосложению ребенка; в этом случае пропустите сначала плечевые ремни в две горизонтальные регулировочные пряжки и так же пропустите ремешок безопасности в две вертикальные регулировочные пряжки (рис. 13-13А).

**ВНИМАНИЕ:** использование одинаково как в зимней конфигурации (с подушкой-вкладышем), так и в летней версии (без подушки-вкладыша).

14. Следует удостовериться, что плечевые ремни располагаются на высоте, подходящей для вашего ребенка. В противном случае отрегулируйте высоту и выполните то же самое для поясного ремня безопасности (рис. 14).

15. Усадив ребенка в коляску, пристегните ремни, предварительно пропустив две вилки (А) через замок плечевых ремней (В) и затем вставив их в прорезь разделительного ремня (С) (рис. 15).

Чтобы растегнуть ремешок безопасности, выньте вилки из замка, нажимая на края.

**ВНИМАНИЕ:** Для безопасности вашего ребенка необходимо одновременно использовать как разделительный ремешок для ног, так поясной ремешок и ремни безопасности.

**ВНИМАНИЕ:** После снятия ремней безопасности (напр., для стирки) и повторной их установки следует убедиться, что они правильно закреплены во всех предусмотренных местах. Повторно установленные ремни требуют новой регулировки. Кольца расположены на спинке прогулочной коляски справа и слева.

## БАМПЕР

16. Сиденье оснащено бампером. Для установки бампера следует вставить его в выемки возле шарнира (рис. 16) и удостовериться в том, что бампер надежно закреплен, потянув его на себя. Чтобы снять бампер, нажмите две кнопки снаружи (рис. 16А) и выньте его из пазов. Для того, чтобы посадить ребенка, можно отстегнуть только одну сторону бампера. Бампер может использоваться как в конфигурации «по ходу движения», так и «лицом к маме».

**ВНИМАНИЕ:** Всегда пристегивайте ребёнка ремнями безопасности. Бампер НЕ является устройством для удержания ребенка.

**ВНИМАНИЕ:** Запрещается использовать бампер для подтягивания коляски с сидящим в ней ребенком.

## УСТАНОВКА СИДЕНЬЯ КОЛЯСКИ

17. Для установки сиденья коляски на шасси (каркас), следует установить его на специальные металлические крючки до щелчка (рис. 17). Для упрощения крепления сиденья к коляске по бокам сиденья имеются направляющие, указывающие на правильное выравнивание сиденья с металлическими крючками (рис. 17 А). Сиденье может быть установлено как в конфигурации «по ходу движения» (Рис. 17В), так и «лицом к маме» (Рис. 17С).

**ВНИМАНИЕ:** перед использованием убедитесь, что сиденье хорошо закреплено, потянув его вверх.

**ВНИМАНИЕ:** В случае неправильного крепления снимите его с помощью кнопок расщепления и повторите операцию. В противном случае следует обратиться в сервисную службу Chicco.

18. Для отцепления сиденья используйте кнопки, распо-

ложенные на шарнирах сиденья. Нажмите маленькую кнопку А и одновременно нажмите вниз центральную кнопку В (рис. 18-18А); выполнив данную операцию, поднимите сиденье для полного расщепления (рис. 18В).

**ВНИМАНИЕ:** операции по пристегиванию/отстегиванию сиденья должны выполняться, когда в нем не находится ребенок.

## РЕГУЛИРОВКА СПИНКИ

19. Нажимая кнопку, расположенную на задней части спинки коляски, можно регулировать её наклон до достижения нужного положения (рис. 19). При отпускании кнопки спинка блокируется в ближайшем положении.

**ВНИМАНИЕ:** Когда ребенок находится в коляске, указанные операции могут быть затруднены.

## РЕГУЛИРОВКА ПОДСТАВКИ ДЛЯ НОГ

20. Существуют 2 положения регулировки подставки для ног. Чтобы ее отрегулировать, нажмите на две кнопки, расположенные с обеих сторон подставки для ног (рис. 20).

## КАПЮШОН

21. Коляска оснащена капюшоном для защиты от солнца и дождя, регулируемым в нескольких положениях. Сиденье оснащено двумя штифтами, расположенными в боковой части спинки для крепления капюшона. Установите защёлку на трубчатый элемент так, чтобы штифт совпал с отверстием (рис. 21-21А). Завершите крепление капюшона к сиденью, застегнув 2 кнопки с обратной стороны спинки (рис. 21В). Для раскладывания и складывания капюшона опустите переднюю дугу (рис. 21С). Для обеспечения наибольшей безопасности вашего ребенка вы можете увеличить площадь капюшона, растегнув молнию между сегментами (рис. 21D-21E). Чтобы снять капюшон, достаточно отщипнуть его от штифтов трубчатого элемента спинки и отстегнуть кнопки.

Очищайте ткань изделия при помощи влажной губки и нейтрального мыла.

**ВНИМАНИЕ:** Закрепление капюшона должно проводиться по обеим сторонам коляски. Проверьте, что он надёжно зафиксирован.

## СТОЯНОЧНЫЙ ТОРМОЗ

22. Стояночный тормоз незамедлительно воздействует на оба задних колеса коляски. Для активации тормозной системы опустите вниз педальный рычаг (рис. 22).

**ВНИМАНИЕ:** При остановке всегда ставьте коляску на тормоз. Никогда не оставляйте коляску с ребёнком на наклонной поверхности, даже если она стоит на тормозе.

**ВНИМАНИЕ:** задействовав рычаг тормоза, следует убедиться в том, что тормоза правильно сработали на обоих задних колесах.

## ПОВОРОТНЫЕ КОЛЕСА

23. Коляска оснащена передними поворотными/статичными (фиксированными) колесами. На неровных поверхностях (щебень, грунтовая дорога и т.д.) целесообразно использовать заблокированные колеса. Использование поворотных колес рекомендуется для увеличения маневренности коляски на обычной дороге. Чтобы превратить передние колеса в поворотные, нажмите на рычаг, расположенный в передней части колёс (рис.23). Чтобы заблокировать, поднимите его вверх, вставив в специальную выемку (рис. 23 А).

## СКЛАДЫВАНИЕ КОЛЯСКИ

**ВНИМАНИЕ:** при выполнении этой операции следите за

тем, чтобы Ваш ребёнок и другие дети находились на безопасном расстоянии. Убедитесь, что при этом подвижные части детской прогулочной коляски не касаются тела ребёнка. Коляска может быть закрыта как в положении «по ходу движения», так и «лицом к маме». Выполняемые инструкции являются одинаковыми для 2-х конфигураций.

**ВНИМАНИЕ:** Перед тем, как закрыть коляску, необходимо полностью освободить корзину и снять сумку с ручки.

24. Опустите спинку, нажав на кнопку, расположенную с обратной стороны капюшона (рис. 24). Воспользуйтесь механизмом складывания, нажав на кнопку А и одновременно на кнопку В (рис. 24А) и потяните вверх ручку для складывания (рис. 24В). Прогулочная коляска начнёт складываться и послышится характерный щелчок (рис. 24С).

Коляска может закрываться также и без сиденья, занимая таким образом меньшее пространство.

## НАКИДКА НА НОГИ

25. Накидка на ноги может использоваться двумя различными способами: накидку для ног можно прикрепить на бампер, закрепив при помощи специальных прорезей (рис. 25), или же для того, чтобы обеспечить более высокую степень защиты ребёнка, можно просунуть верхнюю часть накидки под бампером и закрепить её в верхнем положении, застегнув кнопки в прорезях, расположенных на тканевых концах капюшона (рис. 25А).

## СУМКА

26. Можно прикрепить сумку к ручке коляски при помощи двух автоматических кнопок, расположенных на плечевом ремне (рис. 26).

**ВНИМАНИЕ:** не нагружайте сумку свыше 2 кг.

## ДОЖДЕВИК

27. Детская коляска оснащена дождевиком. Расположить дождевик на капюшоне, застегнув кнопки в прорезях, и закрепить около колес при помощи автоматических кнопок, расположенных на лентах (рис. 27).

После использования дайте ему просохнуть (если он мок), затем сложите для хранения. Дождевик может использоваться как в конфигурации «по ходу движения», так и «лицом к маме».

**ВНИМАНИЕ:** Нельзя использовать дождевик на коляске, которая не имеет капюшона, поскольку он может стать причиной удущения ребёнка. Во избежание перегрева никогда не оставляйте коляску с ребёнком и установленным дождевиком на солнце.

## ИСПОЛЬЗОВАНИЕ АВТОМОБИЛЬНОГО КРЕСЛА И ЛЮЛЬКИ

На эту коляску можно установить только автокресло KIROС I-SIZE CLIP-ON и (или) люльку CHICCO LIGHT NAP CLIP-ON ALYSIA, у которых предусмотрено использование той же системы крепления к конструкции. Для прикрепления и открепления люльки обращайтесь к соответствующим инструкциям.

**ВНИМАНИЕ:** Прежде чем использовать коляску в сочетании с люлькой или автокреслом, всегда проверяйте надёжность блокировки системы крепления, потянув их вверх.

**ВНИМАНИЕ:** Люлька должна устанавливаться только в положении лицом к родителю.

## ИСПОЛЬЗОВАНИЕ АВТОКРЕСЛА НА ПРОГУЛОЧНОЙ КОЛЯСКЕ

На прогулочную коляску Alysia можно установить автомобильное кресло Kiroc i-size, оснащённое устройством фиксации Clip-On.

сацией Clip-On.

Перед креплением автокресла следует убрать сиденье коляски.

28. Возьмите автомобильное кресло за ручку в вертикальном положении и прикрепите его к конструкции, расположив боковые пазы в соответствии с металлическими креплениями (рис. 28), убедившись, что крепление произошло с обеих сторон. ЩЕЛЧОК свидетельствует о правильном сцеплении.

**ВНИМАНИЕ:** Автокресло должно устанавливаться только в положении лицом к родителю.

**ВНИМАНИЕ:** Перед использованием убедитесь в том, что устройства крепления автокресла правильно защелкнуты. В случае неправильного крепления снимите его с помощью кнопок расщепления и повторите операцию. В случае многократного повторения неправильной фиксации следует обратиться в службу поддержки Chicco.

29. Чтобы отцепить автокресло от коляски, потяните за заднюю рукоятку отцепки (Рис. 29), затем поднимите кресло за ручку (Рис. 29А).

**ВНИМАНИЕ:** Сцепление и расщепление могут выполняться также с ребёнком в автокресле, однако они будут затруднены в связи с увеличением веса. При выполнении таких действий требуется особая осторожность.

## ГАРАНТИЯ

Производитель гарантирует отсутствие дефектов соответствия при нормальных условиях использования, согласно указаниям инструкции по эксплуатации.

Гарантия не будет действительна в случае ущерба, обусловленного несоответствующим использованием, изнашиванием или непредвиденными обстоятельствами. Гарантийный срок устанавливается государственными стандартами страны приобретения (ГОСТ), если таковые имеются.

## **VIKTIGT - LÄS NOGGRANT OCH SPARRA FÖR FRAMTIDA BRUK.**

**VARNING:** TA AV OCH SLÄNG EVENTUELLA PLASTPÅSAR OCH ALLA ANDRA DELAR AV FÖRPACKNINGSMATERIALET FÖRE ANVÄNDNING, ELLER FÖRVARA UTOM RÄCKHÅLL FÖR BARN.

### **VARNING**

- **VARNING!** Lämna aldrig barnet utan uppsikt.
- **VARNING!** Se till att alla låsanordningar är spärrade innan du använder vagnen.
- **VARNING!** För att undvika skada, se till att barnet är ur vägen när du fäller ut och ihop denna produkt.
- **VARNING!** Låt inte barnet leka med denna produkt.
- **VARNING!** Använd alltid bältessystemet.
- Användning av grenrem och säkerhetssele är nödvändig för att garantera barnets säkerhet. Använd alltid både säkerhetsbälte och grenremmen.
- **VARNING!** Kontrollera att fastsättningsanordningarna för insatsen eller sittdelen är korrekt fastsatta innan vagnen tas i bruk.
- **VARNING!** Denna produkt är inte lämplig för att springa eller åka inlines med.
- Denna sittvagn får endast användas

- av barn i åldern mellan 0 och 36 månader, upp till max 15 kg vikt.
- Ryggstödet ska användas fullständigt bakåtlutat för nyfödda barn tills de är cirka 6 månader.
- Endast bilbarnstolen CHICCO KIROS I-SIZE CLIP-ON och/eller liggkorgen CHICCO LIGHT NAP CLIP-ON ALYSIA försedda med det avsedda kompatibla fästsystemet får lov att sättas fast på sittvagnen CHICCO ALYSIA.
- **VARNING!** Placera inte ytterligare en madrass ovanpå madrassen som medföljer produkten eller som rekommenderas av tillverkaren.
- Bromsen ska alltid ha aktiverats när man sätter i eller tar ur barnet.
- Använd bromsen när du stannar vagnen.
- Lämna aldrig sittvagnen på ett slutande plan med barnet i, även om bromsen är ilagd.
- Överbelasta inte varukorgen. Maximal vikt 3 kg.
- Eventuella tyngder som satts på handtagen och/eller ryggstödet och/eller på barnvagnens sidor kan göra vagnen instabil.
- Transportera inte mer än ett barn åt gången.
- Använd inte sittvagnen med tillbehör, reservdelar eller komponenter som inte kommer från eller godkänts av tillverkaren.
- Använd inte produkten om någon del är trasig, söndersliten eller saknas.
- När bilbarnstolen är monterad på sittvagnen får den inte användas som barnsäng. Om barnet behöver sova ska man helst lägga det i en babylift, vagga eller säng.

- Innan produkten monteras ska man kontrollera att den och dess komponenter inte uppvisar några skador som uppstått under transporten. Om så är fallet får produkten inte användas och den ska hållas utom räckhåll för barn.
- När sittvagnen justeras ska du säkerställa att dess rörliga delar inte kommer i kontakt med barnet.
- Alla som använder sittvagnen måste känna till exakt hur den fungerar.
- Denna produkt får bara användas av vuxna personer.
- Produkten får bara monteras av vuxna personer.
- Ge inte föremål med snören till barnet och se till så att sådana föremål inte finns i närheten av barnet för att undvika risk för strypning.
- Gå inte i trappor eller rulltrappor med sittvagnen: du kan plötsligt förlora kontrollen över den.
- Var försiktig när du går upp eller ned för trappsteg eller trottoarer.
- Om sittvagnen stått i solen länge ska man vänta tills den svalnat innan barnet sätts i vagnen. Långvarig exponering i solen kan göra att material och tyg bleks.
- Undvik saltvatten på sittvagnen för att förebygga rostbildning.
- Använd inte sittvagnen på stranden.
- När sittvagnen inte används ska den hållas utom räckhåll för barn.
- **WARNING!** Använd aldrig handtaget för att lyfta sittvagnen med barnet i.
- **WARNING!** Fastspänningssystemet av barnpåsen får bara användas när barnet transporteras i bil.
- **WARNING!** Fastspänningssystemet

av barnpåsen ska tas bort när produkten används utanför bilen.

#### RÅD FÖR RENGÖRING OCH SKÖTSEL

Den här produkten behöver regelbunden skötsel. Får bara rengöras och skötas av en vuxen person.

#### RENGÖRING

Sittvagnens klädsel är avtagbar (se kapitlet "Ta av/sätta på sittdelens klädsel"). För rengöring av tygdelarna hänvisas till tvättrådsetiketterna. Nedan beskrivs tvättsymbolerna och deras betydelser:

 Handvätt i kallt vatten

 Blek inte

 Torktumla inte

 Stryk inte

 Kemtvätta inte

Rengör regelbundet delarna av plast med en fuktig duk. Använd inte lösningsmedel eller produkter med slipande verkan. Torka metalldelar som kommit i kontakt med vatten för att undvika rostbildning.

#### SKÖTSEL

Kontrollera regelbundet skicket på hjulen och håll dem rena från damm och sand. Säkerställ att alla plastdelar är rena från damm, smuts och sand för att förhindra nötningar som kan försämra sittvagnens funktion. Förvara sittvagnen på torrt ställe. Smörj de rörliga delarna om nödvändigt med torr silikonolja.

#### LISTA ÖVER KOMPONENTER

Kontrollera att du har alla delar som ska finnas på denna modell innan du monterar produkten. Om någon del saknas, kontakta Chicco kundservice. Inget verktyg behövs för att montera produkten. För att sätta ihop produkten behövs följande delar:

- Chassi
- Sits
- Benstödsrör
- Sittdelens klädsel
- Ryggstödsreducerare
- Sittdyna
- Sufflett
- Skyddsbygel
- Kit comfort (axelskydd och grenskydd)
- Varukorg
- Väska
- Fotsack
- Regnskydd
- 2 bakhjul
- 2 framhjul

Viktig anmärkning: Bilderna och instruktionerna i den här bruksanvisningen hänvisar till en viss sittvagnsmodell. Vissa komponenter och funktioner som beskrivs här kan variera beroende på vilken modell du köpt.

#### MONTERING AV SITTVAGNEN

1. Tryck på knapp A och, därefter på knapp B (Fig. 1); Fäll samtidigt ut stommen tills du hör det låsande klickjudet (fig. 1A-1B).
2. Sätt in framhjulet i det avsedda hålet tills du hör det låsande

klickljudet (fig. 2). Gör på samma sätt för det andra framhjulet.  
3. För att montera bakhjulen för man in hjulbulten i hålet på bakbensröret (fig. 3). Gör på samma sätt för det andra hjulet. De främre och bakre hjulen tas bort med hjälp av frigöringsmekanismerna som i figur 3A-3B.

**VARNING!** Innan sittvagnen används ska man försäkra sig om att hjulen är ordentligt fastsatta på stommen genom att dra dem försiktigt utåt.

**VARNING!** När detta utförs ska du försäkra dig om att barnet, och eventuella andra barn, befinner sig på behörigt avstånd. Försäkra dig om att sittvagnens rörliga delar inte kan göra illa barnet när du gör detta.

## VARUKORG

4. För att montera korgen på barnvagnen, linda och stäng kardborrbandet på det främre röret (Fig. 4) och sedan textilbanden i de speciella platserna på frambenen och fäst dem med knapparna (fig. 4A-4B).

För att fästa den bakre delen, linda och stäng kardborrbandet i spåret på vagnens bakre rör (Fig. 4C).

## TA PÅ/TA AV SITTELSENS KLÄDSEL

Klädseln ska tas på med sittdelen borttagen från sittvagnen.

5. Innan du börjar klädseln är det nödvändigt att sätta in benstödsröret i tygsätet (fig. 5).

6. Placera tyget på sätesramen och på baksidan, stäng det horisontella gångjärnet genom att linda in röret (Fig. 6-6A). Innan du stänger dragkedjan på det bakre röret, se till att midjebältet alltid är insatt i de två vertikala textilspåren och passera genom de två luckorna på sidorna (Fig. 6B). För sedan mellanbensbältet genom rätt spår (Fig. 6C).

**VARNING!** Dra bendlaren uppåt för att se till att den är ordentligt fäst.

7. Klä ryggstödet och genom att linda in det med textilen och sedan stäng dragkedjan på baksidan (Fig. 7).

8. Haka fast textilen till sätet på ramen med de två knapparna på sidorna (Fig. 8).

9. För in benstödsröret på avsedda platser tills du hör det låsande klickljudet (Fig. 9).

10. Placera kudden på sätet genom att föra bältet mellan benen i spåret (fig. 10) och fäst det på textilen nedan med de två knapparna (fig. 10A).

Sätet kan redan användas redan i den här configurationen; men det finns också en reducerande dyna för ryggstödet.

11. För att montera reduceringsdynan passerar du bältet genom de övre spåren (fig. 11) och bukbältet i sidoslitsarna (fig. 11A); fäst baksidan med tryckknapparna (Fig. 11B).

För att ta av sittdelens tygklädsel, följ beskrivningen ovan i omvänd ordning.

**VARNING!** Efter att säkerhetsbältena har tagits bort (t.ex. för rengöring) ska man försäkra sig om att de monteras tillbaka på rätt sätt och med hjälp av förankringspunkterna. Bältena ska regleras på nytt. För att försäkra sig om att bältena är ordentligt fastsatta (på sitsens baksida) ska man dra kraftigt i bältenas ändrar när barnet har satts på plats.

## KIT COMFORT

Kit Comfort består av 2 axelskydd och ett grenskydd.

12. Trä axelskydden på axelremmarna och sätt in spännet i det vadderade grenskyddet (fig. 12-12).

## SÄKERHETSBJÄLTE

13. Sittvagnen är utrustad med ett fempunktsbälte som utgörs av två axelremmar, ett midjebälte och en grenrem med spänne.

**VARNING!** När vagnen används för nyfödda barn och upp till cirka 6 månaders ålder kan det vara nödvändigt att minska

längden på remmarna för att anpassa dem till barnets kropp. I så fall ska axelremmarna först träs in i de två horisontella justeringspringorna och midjeremmen träs genom de två vertikala justeringspringorna (fig. 13-13).

**VARNING!** användningen är samma både vid vinterkonfiguration (med reduceringsdyna) och sommarversion (utan reduceringsdyna).

14. Kontrollera att axelskydden har rätt höjd för barnet. Justera annars höjden på dem och gör samma sak för midjeremmen (fig. 14).

15. Sätt först ned barnet i sittvagnen och spänn sedan fast selet genom att först trä de två låstungorna (A) genom axelremmarnas spänne (B) och sedan sätta in dem i grenremmens spänne (C) (Fig. 15).

För att frigöra midjeremmen ska du ta ut låstungorna från spännet genom att trycka längst ut.

**VARNING!** För att garantera barnets säkerhet är det nödvändigt att använda grenrem, midjerem och säkerhetsbälte samtidigt.

**VARNING!** Efter att säkerhetsbältena har tagits bort (t.ex. för rengöring) ska man försäkra sig om att de monteras tillbaka på rätt sätt och med hjälp av förankringspunkterna. Bältena ska regleras på nytt.

## SKYDDSBYGEL

16. Sittdelen är försedd med skyddsbygel. Skyddsbygeln sätts på genom att trä in den nära fogen (fig. 16). Försäkra dig om att bygeln sitter fast ordentligt genom att dra den mot dig. För att ta bort skyddsbygeln, tryck på de två externa knapparna (fig. 16A) och ta bort den från sätena. För att underlätta när du lägger ned barnet kan du öppna skyddsbygeln på ena sidan. Skyddsbygeln kan användas både när sittdelen är framåtvänd och bakåtvänd.

**VARNING!** Spänn alltid fast barnet med säkerhetsbälte. Bygeln är INTE en fastspänningsanordning för barnet.

**VARNING!** Använd aldrig bågen för att lyfta vagnen med barnet i.

## MONTERING AV SITTELSEN PÅ SITTVAGNEN

17. Montera sittvagnens sittdel på chassit genom att sätta in den i de avsedda metallkrokarna tills du hör klickljudet för korrekt fastlåsning (fig. 17). För att underlätta sittdelens fasthållning på sittvagnen, se pilarna på sittdelens sidor som visar hur sittdelen ska placeras med metallkrokarna (fig. 17A). Sittdelen kan antingen monteras framåtvänd (fig. 17B) eller bakåtvänd (fig. 17C).

**VARNING!** Före användning, dra sittdelen uppåt för att försäkra dig om att den sitter fast korrekt.

**VARNING!** Om den inte är korrekt monterad, ta bort den genom frigöringsknapparna och upprepa åtgärden. Om så inte är fallet, vänd dig till Chicco kundservice.

18. För att frigöra sätet trycker du på knapparna på stolens leder. Tryck på den lilla knappen A och tryck samtidigt ner den centrala knappen B (Fig. 18-18A); lyft sedan upp sätet för fullständig frigöring (fig. 18B).

**VARNING!** När sittdelen sätts på/tas av får inte barnet sitta i den.

## JUSTERA RYGGSTÖDET

19. Genom att trycka på knappen som finns bakom sittvagnens ryggstöd kan man justera ryggstödets lutning tills önskat läge uppnås (fig. 19). När du släpper knappen spänns ryggstödet fast i det närmaste läget.

**VARNING:** Med barnets vikt, kan åtgärderna bli svårare att utföra.

## JUSTERA BENSTÖDET

20. Benstödet kan ställas i två olika lägen. För att justera det,

tryck på de två knapparna som sitter på benstödet sidor (fig. 20).

## SUFFLETT

21. Sittvagnen har en sufflett med solskydd och regnskydd som kan justeras i flera lägen. Sitsen är utrustad med två stift placerade i ryggstödet sidområde för fixering av suffletten. Sätt i kopplingsklämmorna på röret och matcha stiftet med hålet (Fig. 21-21A). Slutför installationen av suffletten vid sätet genom att haka de två snäpparna på ryggstödet baksida (Fig. 21B). Öppna och stäng suffletten med hjälp av den främre bågen (Fig. 21C). För att garantera bättre skydd åt barnet kan man göra suffletten större genom att öppna blixtlåset som finns mellan vecken, (fig. 21D-21E). För att ta bort suffletten räcker det med att haka loss den från stiften på ryggstödsröret och lossa knapparna.

Rengör tygdelarna med en fuktig svamp och mild tvål.

**VARNING!** Suffletten ska fästas på sittvagnens båda sidor. Kontrollera att den sitter fast ordentligt.

## PARKERINGSBROMS

22. Parkeringsbromsen bromsar sittvagnens båda bakhjul samtidigt. Tryck spaken nedåt för att aktivera bromssystemet (Fig. 22).

**VARNING!** Använd alltid bromsen när du stannar. Lämna aldrig vagnen på lutande yta med barnet i, även om parkeringsbromsen har aktiverats.

**VARNING!** Kontrollera att bromsarna på båda bakre hjulgruppen är inkopplade efter att bromsspaken aktiverats.

## SVÄNGHJUL

23. Sittvagnens framhjul kan användas i svängbart eller låst läge. Vi rekommenderar att använda hjulen i låst läge vid körning på särskilt ojämn mark. Svängläge rekommenderas däremot för att göra det lättare att styra vagnen på normal väg. För att göra så att framhjulen svänger fritt ska man trycka ner spaken på framsidan av hjulenheten (fig. 23). För att låsa den, dra den uppåt och placera den på sin plats (Fig. 23 A).

## FÄLLA IHOP VAGNEN

**VARNING!** När detta utförs ska du försäkra dig om att barnet, och eventuella andra barn, befinner sig på behörigt avstånd. Försäkra dig om att sittvagnens rörliga delar inte kan göra illa barnet när du gör detta. Sittvagnen kan fällas ihop både i framåtvänt och bakåtvänt läge. Samma instruktioner gäller för båda lägena.

**VARNING!** Korgens innehåll måste tas bort innan sittvagnen fälls ihop och även väskan, om en sådan är fast på handtaget.

24. Fäll ner ryggstödet genom att trycka på knappen på baksidan av suffletten (Fig. 24). Aktivera stängningsmekanismen genom att trycka på knappen A och samtidigt på knappen B (Fig. 24A) och dra upp stånghandtaget (Fig. 24B). Barnvagnen börjar stänga sig själv tills du hör ett klickande låsljud (Fig. 24C).

Sittvagnen kan även fällas ihop utan sittdelen och upptar då mindre plats.

## FOTSACK

25. Fotsacken kan användas i två olika lägen: Den kan vikas över skyddsbygeln och fästas med hälen (fig. 25) eller, för att garantera ett bättre skydd åt barnet, så kan fotsackens övre del placeras under skyddsbygeln och fästas i det högre läget genom att sätta in knapparna i hälen som finns längst ut på sufflettens tyg (fig. 25A).

## VÄSKA

26. Det går att sätta fast väskan på sittvagnens handtag med

hjälp av de två tryckknapparna som finns på axelremmen (fig. 26).

**VARNING!** Lasta inte väskan med mer än 2 kg.

## REGNSKYDD

27. Vagnen är försedd med ett regnskydd. Placera regnskyddet på suffletten genom att sätta fast knapparna i dess hål och slutför fastsättningen i höjd med hjulen med hjälp av tryckknapparna som finns på banden (fig. 27).

Efter användning ska man låta regnskyddet torka (om det har blivit blött) innan man viker ihop det och stoppar tillbaka det. Regnskyddet kan användas både i framåtvänt och bakåtvänt läge.

**VARNING!** Regnskyddet får inte användas på sittvagnar som inte har sufflett, eftersom barnet kan kvävas. När regnskyddet är monterat på sittvagnen får man inte lämna den i solen med barnet i sittvagnen för att undvika risken för överhettning.

## ANVÄNDNING AV BILSTOL OCH PÅSE

På denna sittvagn kan bara bilbarnstolarna KIROS I-SIZE CLIP-ON och/eller liggkorgen CHICCO LIGHT NAP CLIP-ON ALYSIA monteras, eftersom de är försedda med samma fastspänningssystem som stommen. Se instruktionerna för att koppla och koppla loss barnpåsen.

**VARNING!** Innan sittvagnen används i kombination med barnpåsen eller bilbarnstolen, kontrollera alltid att fästsystemet är korrekt fasthakat genom att dra de uppåt.

**VARNING!** Säcken kan bara monteras vänd mot föräldern.

## ANVÄNDNING AV BARNVAGN MED BILSTOL

På Alysia-barnvagnen är det möjligt att montera Kiros i-Size-bilstol, utrustad med Clip-On-kopplingsenheten.

Sittvagnens sittdel ska avlägsnas innan bilbarnstolens hakas på. 28. Håll sätet med handtaget i vertikalt läge och haka fast det på ramen och placera sidoslitsarna metallkrokarna (Fig. 28A), och var särskilt uppmärksam på att se till att de hakas fast på båda sidor. Du hör ett KLICK-ljud för korrekt fastspänning.

**VARNING!** Bilbarnstolen kan bara monteras vänd mot föräldern.

**VARNING!** Kontrollera före användning att bilbarnstolens fästankordningar är korrekt fastlåsta. Om den inte är korrekt monterad, ta bort den genom frigöringsknapparna och upprepa åtgärden. Om det fortfarande inte spänns fast korrekt ska man vända sig till kundservice Chicco.

29. För att haka loss barnstolen från barnvagnen, dra först i frikopplingsgreppet på baksidan (fig. 29) och lyft sedan upp bilbarnstolen med hjälp av handtaget (fig. 29A).

**VARNING!** Bilbarnstolen kan sättas på och tas bort även med barnet i, även om det kan bli lite svårare i och med barnets vikt. Vi råder i så fall till att vara försiktig när detta utförs.

## GARANTI

Produktens garanti gäller för alla fabriktionsfel vid normal användning av produkten enligt vad som förutses i bruksanvisningen. Garantin gäller således inte vid skada som orsakats av felaktig användning, slitage eller olycka. För garantins giltighetsperiod mot fabriktionsfel hänvisas till de särskilda bestämmelserna i nationella lagar som gäller i inköpslandet, i förekommande fall.



## ВАЖНО - ПРОЧЕТЕ-ТЕ ВНИМАТЕЛНО И ЗАПАЗЕТЕ ЗА БЪДЕЩИ СПРАВКИ.

**ПРЕДУПРЕЖДЕНИЕ:** ПРЕДИ УПОТРЕБАТА ОТСТРАНЕТЕ ВСИЧКИ НАЙЛОНОВИ ТОРБИЧКИ И ОПАКОВЪЧНИ МАТЕРИАЛИ ОТ ПРОДУКТА И ГИ СЪХРАНЯВАЙТЕ НА НЕДОСТЪПНО ЗА ДЕЦА МЯСТО.

### ПРЕДУПРЕЖДЕНИЯ

- **ПРЕДУПРЕЖДЕНИЕ:** Никога не оставяйте детето без надзор.
- **ПРЕДУПРЕЖДЕНИЕ:** Уверете се, че всички устройства за заключване са активирани преди използване.
- **ПРЕДУПРЕЖДЕНИЕ:** За да избегнете нараняване, уверете се, че детето е на безопасно разстояние, преди да разгънете или сгънете този продукт.
- **ПРЕДУПРЕЖДЕНИЕ:** Не оставяйте детето да играе с този продукт.
- **ПРЕДУПРЕЖДЕНИЕ:** Винаги използвайте системата за задържане.
- Използването на ремъка за чатала и на предпазните колани е от съществено значение, за да се гарантира безопасността на детето. Използвайте винаги предпазните колани едновременно с ремъка за чатала.
- **ПРЕДУПРЕЖДЕНИЕ:** Преди

употреба да се провери дали са правилно задействани приспособленията за закрепване на кошчето за бебешката количка, на седалката или на автомобилното детско столче

- **ПРЕДУПРЕЖДЕНИЕ:** Този продукт не е подходящ за тичане или пързаяне.
- Употребата на количката е предвидена за деца на възраст между 0 и 36 месеца и с максимално тегло 15 kg.
- За новородени и бебета до около 6-месечна възраст облегалката трябва да се използва в напълно легнало положение.
- Единствено столчето за автомобил CHICCO KIROS I-SIZE CLIP-ON и/или кошът за новородено CHICCO LIGHT NAP CLIP-ON ALYSIA, оборудвани с подходящия съвместим механизъм за закрепване, могат да се монтират на количка CHICCO ALYSIA.
- **ПРЕДУПРЕЖДЕНИЕ:** Не слагайте друго матраче върху доставеното или препоръчаното от производителя.
- Спирачното устройство трябва да бъде винаги задействано, когато слагате или изваждате детето от количката.
- Използвайте спирачното устройство винаги, когато спирате.
- Никога не оставяйте количката върху наклонена повърхност, докато детето е в нея, дори със задействани спирачки.
- Не претоварвайте багажната кошница. Максимално допустимо тегло 3 kg.

- Всякакви тежести, закачени на ръкохватките и/или облегалката, и/или отстрани на количката, излагат на опасност стабилността ѝ.
- Не превозвайте повече от едно дете наведнъж.
- Не използвайте към детската количка аксесоари, резервни части или компоненти, които не са доставени или одобрени от производителя.
- Не използвайте продукта, ако има счупени, скъсани или липсващи части.
- Монтираното върху шасито на количката столче за кола не замества бебешката люлка или детското креватче. Ако детето Ви се нуждае от сън, трябва да го поставите в бебешко кошче, люлка или детско креватче.
- Преди сглобяване проверете продукта и всички негови компоненти за каквито и да било повреди, причинени при транспортиране. В този случай продуктът не трябва да се използва и трябва да се съхранява на подходящо разстояние извън обсега на деца.
- При регулиране се уверете, че движещите се части на количката не влизат в контакт с детето.
- Уверете се, че лицето, което ползва количката, знае как да го прави по най-безопасния начин.
- Този продукт трябва да се използва само от възрастен.
- Продуктът трябва да се сглобява само от възрастен.
- За да се избегне риск от задушаване, никога не давайте на детето си, нито поставяйте в близост до

- него, предмети с връзки.
- Никога не използвайте количката по стълби или ескалатори: възможно е неочаквано да загубите равновесие.
- Винаги внимавайте, когато се качвате или слизате от стъпало или тротоар.
- Ако оставите количката на слънце дълго време, трябва да изчакате да се охлади, преди да поставите детето в нея. Продължителното излагане на слънце може да доведе до промяна на цвета на материалите и на тъканта.
- Избягвайте контакта на детската количка със солена вода, за да предотвратите образуването на ръжда.
- Не използвайте количката на плажа.
- Когато не я използвате, съхранявайте количката на място, недостъпно за деца.
- **ПРЕДУПРЕЖДЕНИЕ:** никога не използвайте цялата дръжка, за да повдигате количката с детето в нея.
- **ПРЕДУПРЕЖДЕНИЕ:** Системата за обезопасяване на бебешкия кош трябва да се използва само по време на транспортиране на детето в автомобил.
- **ПРЕДУПРЕЖДЕНИЕ:** Системата за обезопасяване на бебешкия кош трябва да се отстрани или прибере, когато продуктът се използва извън автомобила.

#### **ПРЕПОРЪКИ ЗА ПОЧИСТВАНЕ И ПОДДРЪЖКА**

Този продукт се нуждае от периодична поддръжка. Почистването и поддръжката трябва да се извършват само от възрастни.

#### **ПОЧИСТВАНЕ**

Калъфът на количката може да се сваля (виж глава "Обличане/събличане на седалката"). За почистването на текстил-

ните части, виж етикетите за пране. По-долу са посочени символите за пране и тяхното значение:

 Перете на ръка в студена вода

 Не избелвайте

 Не сушете в сушилна машина

 Не гладете

 Не подлагайте на химическо чистене

Почиствайте пластмасовите части периодично с влажна кърпа, не използвайте разтворители или абразивни продукти. Винаги подсушавайте металните части след евентуален контакт с вода, за да предотвратите образуването на ръжда.

## ПОДДРЪЖКА

Периодично проверявайте износеността на колелата и ги поддържайте чисти от прах и пясък. Уверете се, че всички пластмасови части са чисти от прах, замърсявания и пясък, за да се избегне триене, което може да попречи на правилното функциониране на количката. Съхранявайте количката на сухо място. Смазвайте подвижните части само ако е необходимо, с малко количество лубрикант на силиконова основа.

## СПИСЪК НА ЧАСТИТЕ

Преди да сглобите продукта се уверете, че разполагате с всички компоненти за този модел. Ако някоя част липсва, моля свържете се с Отдела за обслужване на клиенти на Chicco. За монтажа на продукта не е необходимо да използвате никакви инструменти. За сглобяването на продукта е необходимо да разполагате със следните части:

- Рама
- Седалка
- Тръба на стъпенката за крака
- Текстилна част на седалката
- Ограничител на облегалката
- Подложка на седалката
- Сенник
- Предпазен борд
- Комплект comfort (презрамки за раменете и между крачетата)
- Кошница за багаж
- Чанта
- Покривало за крака
- Дъждобран
- 2 задни колела
- 2 предни колела

Важна забележка: изобразенията и инструкциите, включени в настоящото упътване, се отнасят за един модел количка; някои компоненти и функции, които са описани тук, могат да се изменят в зависимост от модела, който сте закупили.

## СГЛОБЯВАНЕ НА КОЛИЧКАТА

1. Натиснете бутон А и след това натиснете бутон В (Фиг.1); едновременно с това разгънете конструкцията, докато чуе щракване за блокиране (фиг. 1А-1В).
2. Поставете предното колело в съответния отвор, докато чуе щракване за блокиране (фиг. 2). Повторете същото действие и за второто предно колело.
3. За монтажа на задните колела вкарайте щифта на колелото в отвора на задната носеща ос (фиг. 3). Повторете същото действие и за другото колело.

За да свалите предните и задните колела, задействайте устройствата за освобождаване, показани на фигури 3А-3В.

**ПРЕДУПРЕЖДЕНИЕ:** Преди употребата на количката, уверете се, че колелата са добре застопорени към рамата, като леко дръпнете навън.

**ПРЕДУПРЕЖДЕНИЕ:** Извършете тази операция, като внимавате детето или евентуално други деца да са на подходящо разстояние. Уверете се, че при тези операции движещите се части на количката не влизат в контакт с тялото на детето.

## БАГАЖНА КОШНИЦА

4. За да монтирате багажната кошница на количката, завийте и закопчайте велкро лентите на предната тръба (Фиг. 4) и след това завийте текстилните ленти в съответните гнезда на предните крака и ги закопчайте с копчетата (Фиг. 4А-4В).

За да закрепите задната страна, завийте и закопчайте велкро лентата в процепа върху горната тръба на количката (Фиг. 4С).

## ОБЛИЧАНЕ/СЪБЛИЧАНЕ НА СЕДАЛКАТА

Обличането трябва да става със свалена от количката седалка.

5. Преди да започнете поставянето, е необходимо да вмъкнете тръбата на поставката за крачета в съответния текстилен отвор (Фиг. 5).
6. Поставете текстилната част върху рамката на седалката и върху задната част, затворете хоризонталния цип, като завиеете тръбата (Фиг. 6-6А). Преди да закопчаете ципа на задната тръба, се уверете, че поясният колан е вмъкнат в двата вертикални текстилни отвора и е прекаран през процепите, разположени отстрани (Фиг. 6В). След това прекарайте колана между крачетата в съответния отвор (Фиг. 6С).

**ПРЕДУПРЕЖДЕНИЕ:** Издърпайте текстилната част между крачетата нагоре, за да се уверите, че е правилно закрепена.

7. Облечете отново облегалката с текстилната част и закопчайте ципа отзад (Фиг. 7).
8. Закачете текстилната част на седалката към рамката с двете съответни копчета отстрани (Фиг. 8).
9. Поставете тръбата на поставката за крачета в съответните гнезда, докато чуете щракване за настъпило закрепване (фиг. 9).
10. Поставете подложката върху седалката, като прекарате колана под крачетата в отвора (Фиг. 10) и го закрепите с двете копчета към поставената отдолу текстилна част (Фиг. 10А).

В тази конфигурация седалката вече може да се използва; все пак има и възглавница-ограничител за облегалката.

11. За да монтирате възглавницата-ограничител, прекарайте коланите в горните отвори (Фиг. 11) и поясния колан в страничните отвори (Фиг. 11А); закрепете задната част с тик-так копчетата (Фиг. 11В).

За да съблечете калфа от седалката, извършете описаните по-горе операции в обратен ред.

**ПРЕДУПРЕЖДЕНИЕ:** След като сте свалили предпазните колани (напр. за да ги изперете), се уверете, че са правилно сглобени с помощта на точките за закрепване. Коланите трябва да се регулират отново. За да се уверите, че коланите са правилно закачени (към задната повърхност на седалката), след като поставите и обезопасите детето, издърпайте силно краищата им.

## КОМПЛЕКТ COMFORT

Комплект Comfort се състои от 2 раменни презрамки и един ремък за чатала.

12. Прекарайте презрамките за раменете в подплънките и поставете заключващия механизъм в презрамката между

краката с подплата (фиг. 12-12А).

## ПРЕДПАЗНИ КОЛАНИ

13. Количката се предлага с петточкова система за обезопасяване, която се състои от две презрамки за раменете, поясен колан и ремък за чатала с катарамата.

**ПРЕДУПРЕЖДЕНИЕ:** за употреба при новородени до възраст около 6 месеца може да е необходимо да намалите дължината на коланите, за да ги приспособите към ръста на детето; в този случай използвайте презрамките за раменете, като ги прекарате най-напред през двата хоризонтални отвора за регулиране и по същия начин прекарайте колана за кръста през двата вертикални отвора за регулиране (фиг. 13-13А).

**ПРЕДУПРЕЖДЕНИЕ:** употребата е същата както за зимата (с възглавница-ограничител), така и за лятото (без възглавница-ограничител).

14. Уверете се, че презрамките за рамене са на идеалната височина за Вашето дете. В противен случай регулирайте височината им и повторете същата операция и за колана на кръста (фиг. 14).

15. След като поставите бебето в количката, затегнете коланите, като прекарате двата накрайника (А) през заключващия механизъм на презрамките за рамене (В) и след това през този на колана между краката (С) (Фиг. 15).

За да разкопчаете колана за кръста, извадете вилките от катарамата, като натиснете в краищата.

**ПРЕДУПРЕЖДЕНИЕ:** За да се гарантира безопасността на детето, трябва да използвате едновременно презрамката между крачетата, поясния колан и предпазните колани.

**ПРЕДУПРЕЖДЕНИЕ:** След като сте свалили предпазните колани (напр. за да ги изперете), се уверете, че са правилно сглобени с помощта на точките за закрепване. Коланите трябва да се регулират отново.

## ПРЕДПАЗЕН БОРД

16. Седалката е снабдена с предпазен борд. За да закачите борда, го поставете в гнездата близо до шарнирното съединение (Фиг. 16) и се уверете, че е добре закрепен, като го дръпнете към себе си. За да извадите предпазния борд, натиснете двата външни бутона (Фиг. 16А) и го извадете от гнездата. За да поставите по-лесно детето, е възможно да извадите само едната страна на предпазния борд. Предпазният борд може да се използва, както когато детето е с лице към пътя, така и когато е в позиция с лице към този, който управлява количката.

**ПРЕДУПРЕЖДЕНИЕ:** Винаги обезопасявайте детето с предпазния колан. Предпазният борд НЕ е устройство за обезопасяване на детето.

**ПРЕДУПРЕЖДЕНИЕ:** Кухият профил не трябва да бъде използван за повдигане на продукта с детето вътре.

## МОНТАЖ НА СЕДАЛКАТА КЪМ КОЛИЧКАТА

17. За да монтирате седалката на количката върху рамката, е необходимо да я вкарате в подходящите метални куки, докато чуете щракване за настъпило фиксиране (фиг. 17). За по-лесно закрепване на седалката към количката, отстраняване на седалката има поставени насочващи процепи, които указват правилния начин на подравняване на седалката към металните куки (фигура 17А). Седалката може да се постави както в позиция на детето с лице към пътя (фиг. 17В), така и в позиция с лице към този, който бутва количката (фиг. 17С).

**ПРЕДУПРЕЖДЕНИЕ:** Преди употреба се уверете, че седалката е здраво закрепена, като я дръпнете нагоре.

**ПРЕДУПРЕЖДЕНИЕ:** Ако не е правилно закрепена, я извадете от бутоните за откъчване и повторете операцията. В

противен случай се обърнете към отдела за поддръжка на Chicco.

18. За да откочите седалката, натиснете бутоните, поставени на шарнирните съединения на седалката. Натиснете малкия бутон А и едновременно с това натиснете надолу централния бутон В (Фиг. 18-18А); след приключване на тази операция, повдигнете седалката за пълно откъчване (Фиг. 18В).

**ПРЕДУПРЕЖДЕНИЕ:** Операциите по монтажа/демонтажа на седалката трябва да се извършват без детето да е седнало в нея.

## РЕГУЛИРАНЕ НА ОБЛЕГАЛКАТА

19. Като задействате бутона отзад на облегалката на количката, е възможно да регулирате наклона, докато достигне желаната позиция (фиг.19). Отпускането на бутона на облегалката я застопорява в най-близката позиция.

**ПРЕДУПРЕЖДЕНИЕ:** тежестта на детето може да затрудни изпълнението на действията.

## РЕГУЛИРАНЕ НА СЪТЪПЕНКАТА ЗА КРАКА

20. Стъпенката за крака може да се регулира в две позиции. За да я регулирате, натиснете двата бутона, които се намират отстрани на нея (фиг. 20).

## СЕННИК

21. Количката е оборудвана със сенник за предпазване от слънце и вятър, който се регулира в няколко позиции. На седалката има две втулки, позиционирани отстрани на тръбата на облегалката за закрепване на сенника. Поставете скобите за закачване върху тръбата, като втулката трябва да съвпадне с отвора (Фиг. 21-21А). Завършете монтажа на сенника към седалката, като закачите 2 копчета отзад на облегалката (Фиг. 21В). За да отворите и регулирате сенника, натиснете предната дъга (Фиг. 21С). За допълнителна защита на детето можете да увеличите повърхността на сенника, като отворите ципа между обръчите (Фиг. 21D-21E). За да свалите сенника, е достатъчно да го откочите от втулките на тръбата на облегалката и да разкопчаете копчетата.

Почиствайте текстилните части с влажна гъба и неутрален сапун.

**ПРЕДУПРЕЖДЕНИЕ:** Сенникът трябва да се закрепят от двете страни на количката. Проверете дали е правилно закрепен.

## СПИРАЧКА ЗА ПАРКИРАНЕ

22. Спирачката блокира едновременно двете задни колела на количката. За да активирате спирачката система, натиснете надолу лоста (Фиг. 22).

**ПРЕДУПРЕЖДЕНИЕ:** Използвайте спирачката винаги когато спирате. Не оставяйте никога количката на стръмни места, когато детето е седнало в нея, дори и спирачките да са действателни.

**ПРЕДУПРЕЖДЕНИЕ:** след като натиснете лоста, уверете се, че спирачките са блокирани правилно и двете групи задни колела.

## ВЪРТЯЩИ СЕ КОЛЕЛА

23. Количката е оборудвана с предни, свободно въртящи се/фиксиращи колела. Препоръчва се да фиксирате колелата, когато преминавате по особено неравни терени. Свободно въртящите се колела гарантират по-добра маневреност на количката при нормална пътна настилка. За да разрешите въртеливото движение на предните колела, натиснете надолу лоста, поставен от предната страна на групата колела (Фиг. 23). За да я блокирате, я избутайте

нагоре, като я поставите в съответното гнездо (Фиг. 23 А).

## СГЪВАНЕ НА КОЛИЧКАТА

**ПРЕДУПРЕЖДЕНИЕ:** Извършете тази операция, като внимавате детето или евентуално други деца да са на подходящо разстояние. Уверете се, че при тези операции движещите се части на количката не влизат в контакт с тялото на детето. Количката може да се сгъне както в позиция с лице към пътя, така и в позиция с лице към този, който бутва количката. Инструкциите, които трябва да следвате, са едни и същи за двата варианта.

**ПРЕДУПРЕЖДЕНИЕ:** Преди да сгънете количката, е необходимо да изпразните кошницата за багаж и да свалите чантата, ако е закачена за дръжката.

24. Смъкнете назад облегалката, като натиснете бутона, разположен отзад на сенника (Фиг.24). Задействайте механизма за закопчаване, като натиснете едновременно бутон А и бутон В (Фиг. 24А), и издърпайте нагоре дръжката за затваряне (Фиг. 24В), количката ще започне да се сгъва, докато чуете щракване за настъпило блокиране (Фиг. 24С).

Количката може да се сгъне и без седалката, като така ще заема по-малко място.

## ПОКРИВАЛО ЗА КРАКА

25. Покривалото за крака може да се използва по два различни начина: може да се сгъне над предпазния борд и закрепено с отворите (фиг.25) или, за допълнителна защита на детето, е възможно горната част на покривалото да мине под предпазния борд и да се закрепи в по-висока позиция, като копчетата влязат в отворите, намиращи се на текстилните краища на сенника (фиг. 25А).

## ЧАНТА

26. Възможно е да закачите чантата към дръжката на количката чрез двете тик-так копчета, поставени на презрамката (фиг. 26).

**ПРЕДУПРЕЖДЕНИЕ:** Не носете повече от 2 kg в чантата.

## ДЪЖДОБРАН

27. Количката се предлага с дъждобран. Закрепете дъждобрана върху сенника, като закопчаете копчетата към отворите на дъждобрана и завършете закрепването близо до колелетата чрез тик-так копчетата на лентите (фиг. 27). След употреба оставете дъждобрана да изсъхне на открито (в случай че се е намокрил), преди да го сгънете и приберете. Дъждобранът може да се използва както в позиция с лице към пътя, така и с лице към този, който управлява количката.

**ПРЕДУПРЕЖДЕНИЕ:** Дъждобранът не трябва да се използва върху количка без сенник, тъй като може да причини задушаване на детето. Когато дъждобранът е монтиран, не оставяйте никога на слънце количката с детето седнало в нея, за да предотвратите опасността от прегряване.

## УПОТРЕБА НА СТОЛЧЕ ЗА АВТОМОБИЛ И КОШ

На тази количка могат да се монтират само столчето за кола KIRO'S I-SIZE CLIP-ON и/или кошът CHICCO LIGHT NAP CLIP-ON ALYSIA, които имат същата система за закрепване към конструкцията. За закрепване и сваляне на коша вижте съответните инструкции.

**ПРЕДУПРЕЖДЕНИЕ:** Преди да използвате количката в комбинация с коша или столчето за автомобил, винаги проверявайте дали системата за закрепване е правилно блокирана, като ги издърпате нагоре.

**ПРЕДУПРЕЖДЕНИЕ:** Кошът трябва да се закачи за рамката само и единствено в позиция с лице към родителя.

## УПОТРЕБА НА КОЛИЧКАТА СЪС СТОЛЧЕ ЗА АВТОМОБИЛ

Върху количка Alysia можете да монтирате столче за автомобил Kiro's i-Size, окомплектовано с устройство за закачване Clip-On.

Преди да закачите столчето, отстранете седалката на количката.

28. Хванете столчето за дръжката във вертикално положение и го закачете към рамката, като поставите страничните отвори на нивото на металните куки (Фиг. 28), като внимавате да се закрепи и от двете страни. Ще се чуе "ЩРАКВАНЕ" за настъпило закрепване.

**ПРЕДУПРЕЖДЕНИЕ:** Столчето за автомобил трябва да бъде закачено за рамката само и единствено в позиция с лице към родителя.

**ПРЕДУПРЕЖДЕНИЕ:** Преди употреба се уверете, че устройствата за фиксиране на столчето за автомобил са правилно закрепени. Ако не е правилно закрепено, извадете го от бутоните за откачване и повторете операцията. Ако неправилното закрепване не може да бъде отстранено, се обърнете към отдела за поддръжка на Chicco.

29. За откачане на столчето от количката изтеглете задната дръжка за откачване (Фиг. 29) и след това вдигнете столчето, като го държите за дръжката (Фиг. 29А).

**ПРЕДУПРЕЖДЕНИЕ:** Закачването и откачването могат да се извършат и с дете в столчето, въпреки че с теглото на детето в него горепосочените операции може да не са толкова лесни. В този случай се препоръчва да бъдете внимателни, докато извършвате горепосочените операции.

## ГАРАНЦИЯ

Продуктът има гаранция срещу всяка липса на съответствие при нормални условия на употреба, както е предвидено в инструкциите за употреба. Поради това гаранцията не се прилага в случай на щети, причинени от неправилна употреба, износване или случайни събития.. В случай на липси на съответствието по време на срока на гаранцията, моля обърнете се към специфичните разпоредби на националното законодателство в сила в страната на покупката.

## IMPORTANTE - LER COM ATEN- ÇÃO E GUARDAR PARA EVENTUAIS CONSULTAS.

**ATENÇÃO:** PARA EVITAR O PERIGO DE ASFIXIA, MANTER ESTE SACO PLÁSTICO LONGE DO ALCANCE DAS CRIANÇAS.

## ADVERTÊNCIAS

- **ATENÇÃO:** Nunca deixe a criança sozinha, sem a supervisão de um adulto.
- **ATENÇÃO:** Assegure-se de que todos os dispositivos de travamento estejam acionados antes do uso.
- **ATENÇÃO:** Para evitar lesões ou ferimentos durante a abertura e fechamento do produto, certifique-se de que a criança esteja distante.
- **ATENÇÃO:** Não deixe a criança brincar com este produto.
- **ATENÇÃO:** Utilize sem-

pre o cinto de segurança.

- **ATENÇÃO:** Sempre utilize a tira entrepernas em combinação com o cinto abdominal.
- **ATENÇÃO:** Verificar se os dispositivos de fixação do cesto para bebês ou da unidade de assento estão corretamente encaixados antes do uso.
- **ADVERTÊNCIA:** Este produto não pode ser utilizado para correr ou patinar.
- **ATENÇÃO:** Este carrinho é destinado para crianças a partir de 0 a 36 meses e com peso de até 15 kg.
- Para crianças desde o nascimento até os 6 meses de idade, aproximadamente, o encosto deve ser usado na posição completamente reclinada.
- Apenas a Cadeira para Automóvel CHICCO KIROS I-SIZE CLIP-ON e/ou Moisés CHICCO LIGHT NAP CLIP-ON ALYSIA equipados com o dispositivo de encaixe apropriado compatível podem ser fixados ao carrinho CHICCO ALYSIA.
- **ATENÇÃO:** Não coloque um colchão adicional sobre a parte superior do colchão fornecido ou recomendado pelo fabricante.
- Assegure-se de que todos os dispositivos de travamento estejam acionados antes do uso. O freio de estacionamento deve ser acionado durante o carregamento e o descarregamento de crianças.
- Use o dispositivo de freio sempre

que parar.

- Nunca deixe o carrinho de passeio em plano inclinado com a criança dentro, mesmo que o sistema de freios esteja acionado.
- Não sobrecarregue o cesto porta-objetos. Peso máximo permitido 3 kg.

• **ATENÇÃO:** Não pendure nenhum peso na alça do carrinho.

• **ATENÇÃO:** Este carrinho deve ser utilizado somente para o número de crianças para o qual foi projetado.

• **ATENÇÃO:** Não podem ser utilizados acessórios não aprovados pelo fabricante.

- Não use o produto se qualquer um de seus componentes estiver faltando, rasgado ou danificado.
- Com a Cadeira para Automóvel instalada no carrinho de passeio, este veículo não substitui um berço ou cama. Se o bebê precisar dormir, deverá ser colocado em um moisés, um berço ou em uma cama.
- Verifique, antes da montagem, se o produto e todos os seus componentes apresentam eventuais danos causados pelo transporte. Caso encontre algum componente danificado, não use o produto e mantenha-o fora do alcance das crianças.
- Enquanto efetua as operações de regulagem, certifique-se de que as partes móveis do carrinho não entrem em contato com o corpo da criança.
- Certifique-se que os usuários do carrinho de passeio conhecem seu

funcionamento.

- Este produto deve ser manuseado exclusivamente por um adulto.
- O produto deve ser montado exclusivamente por um adulto.
- Para evitar riscos de estrangulamento, não dê à criança objetos com cordões e mantenha-os fora do seu alcance.
- Não utilize este carrinho de passeio em escadas ou escadas rolantes: poderá perder subitamente o controle do mesmo.
- Tenha muito cuidado sempre que subir ou descer um degrau ou a calçada.
- Se deixar o carrinho de passeio exposto ao sol durante muito tempo, espere que esfrie antes de colocar a criança nele. A exposição prolongada ao sol pode alterar a cor dos materiais dos tecidos.
- Evite o contato do carrinho de passeio com água salgada, para prevenir a formação de ferrugem.
- Não use o carrinho de passeio na praia.
- Quando não estiver sendo utilizado, mantenha o carrinho de passeio fora do alcance das crianças.

• **ATENÇÃO:** Nunca use a alça para levantar o carrinho com a criança dentro.

• **ATENÇÃO:** O sistema de retenção do moisés deve ser utilizado só e exclusivamente durante o transporte da criança no veículo.

• **ATENÇÃO:** O sistema de retenção do moisés deve ser

# removido ou escondido quando o produto for usado fora do veículo.

## CONSELHOS PARA LIMPEZA E MANUTENÇÃO

Este produto necessita de manutenção periódica. As operações de limpeza e manutenção devem ser efetuadas por um adulto.

### LIMPEZA

O carrinho de passeio dispõe de revestimento removível (consulte o capítulo “Colocação/remoção do revestimento da cadeira”). Para limpeza das partes em tecido, siga as indicações da etiqueta têxtil. Veja abaixo os símbolos de lavagem e seus significados:



Lave à mão em água fria



Não utilize alvejante



Não seque na máquina



Não passe a ferro



Não lave a seco

Limpe periodicamente as partes em plástico, com um pano úmido, não use solventes ou produtos abrasivos. Seque as partes em metal, após um eventual contato com água, para evitar a formação de ferrugem.

### MANUTENÇÃO

Verifique periodicamente o estado de desgaste das rodas e mantenha-as limpas de pó e areia. Para evitar atritos que possam comprometer o funcionamento do carrinho, certifique-se de que não haja pó, sujeira ou areia nas peças de plástico. Mantenha o carrinho de passeio em um local seco. Em caso de necessidade, lubrifique as partes móveis com lubrificante seco.

### LISTA DOS COMPONENTES

Verifique todos os componentes deste modelo antes de montar o produto. Se estiver faltando alguma peça, por favor contate o Serviço de Atendimento ao Cliente Chicco. Para a montagem do produto não é necessário usar nenhuma ferramenta. Para montar o produto é necessário dispor das seguintes partes:

- Estrutura (chassi)
- Cadeira de passeio
- Tubo apoio das pernas
- Revestimento de tecido da cadeira
- Redutor do encosto
- Almofada do assento
- Capota
- Barra de proteção frontal
- Kit comfort (tiras dos ombros e tiras entrepernas)
- Cesto porta-objetos
- Bolsa
- Cobre pernas
- Capa de chuva
- 2 Rodas traseiras
- 2 rodas dianteiras

Atenção! Importante: as imagens e instruções contidas neste manual se referem a uma versão do carrinho. alguns componentes e algumas funções aqui descritas podem variar conforme a versão que adquiriu.

### MONTAGEM DO CARRINHO

1. Pressione o botão A e, a seguir, pressione o botão B (Fig 1); ao mesmo tempo, abra a estrutura até escutar o clique de bloqueio (fig. 1A-1B).
2. Coloque a roda dianteira no lugar, através do furo, até escutar o clique de bloqueio (fig. 2). Repita a mesma operação com a outra roda da frente.
3. Para montar as rodas traseiras, insira o pino da roda no furo do tubo da perna traseira (fig. 3). Repita a mesma operação para a outra roda.

Para remover as rodas dianteiras e traseiras, acione os dispositivos de remoção indicados nas figuras 3A-3B.

**ATENÇÃO:** Antes de usar o carrinho, verifique se as rodas estão bem fixadas na estrutura puxando-as levemente para fora.

**ATENÇÃO:** para esta operação, certifique-se que a criança ou outras crianças estão devidamente afastadas. Certifique-se de que nesta fase as partes móveis do carrinho não entrem em contato com o corpo da criança.

### CESTO PORTA-OBJETOS

4. Para montar o cesto no carrinho, envolva e feche o velcro no tubo dianteiro (Fig. 4) e, em seguida, enrole as fitas de tecido nos alojamentos apropriados nas pernas dianteiras e fixe-as com os botões de pressão. (Fig. 4A-4B).

Para fixar a parte traseira, enrole e feche o velcro na fenda localizada no tubo traseiro do carrinho (fig. 4C).

### COLOCAÇÃO/REMOÇÃO DO REVESTIMENTO DA CADEIRA

A operação de colocação do revestimento deve ser feita com a cadeira fora do carrinho.

5. Antes de iniciar a colocar o revestimento, é necessário inserir o tubo do apoio das pernas no seu alojamento de tecido. (Fig. 5).

6. Coloque o revestimento de tecido sobre na estrutura da cadeira e, na parte de trás, feche o zíper horizontal envolvendo o tubo (Fig. 6-6A). Antes de fechar o zíper no tubo traseiro, certifique-se de que o cinto abdominal esteja sempre inserido nas duas presilhas de tecido verticais e passe pelas duas fendas localizadas nas laterais (Fig. 6B). Em seguida, passe a tiras entrepernas na fenda apropriada (Fig. 6C).

**ATENÇÃO:** Puxe o retentor entrepernas para cima para certificar-se de que esteja fixado corretamente.

7. Volte a colocar o revestimento no encosto envolvendo-o com o tecido e fechando o zíper na parte de trás (Fig. 7).
8. Fixe o revestimento de tecido da cadeira na estrutura com os respectivos dois botões de pressão localizados nas laterais (Fig. 8).
9. Insira o tudo do apoio das pernas nos alojamentos apropriados até escutar o claque de bloqueio (Fig. 9).
10. Coloque a almofada no assento passando a tira entrepernas na fenda (Fig. 10) e fixando-a sob o revestimento de tecido com os dois botões de pressão (Fig. 10A).

A cadeira já poderia estar sendo usada nesta configuração; no entanto, há também uma almofada redutora para o encosto.

11. Para instalar a almofada redutora, passe as correias pelas fendas superiores (Fig. 11) e o cinto abdominal pelas presilhas laterais (Fig. 11A); fixe a parte de trás com os botões de pressão (Fig. 11B).

Para remover o revestimento da cadeira realize as operações descritas acima no sentido inverso.

**ATENÇÃO:** Após a remoção dos cintos de segurança (por exemplo, para a lavagem) certifique-se de que os cintos sejam instalados corretamente usando os pontos de ancoragem. As correias devem ser reguladas novamente. Para verificar se as correias estão bem fixadas (na parte de trás da cadeira), depois de colocar e prender a criança, puxe com força as pontas das correias.



## KIT COMFORT

O Kit Comfort é composto por 2 tiras dos ombros e um retentor entrepernas acolchoadas.

- Introduza os protetores dos ombros nas correias e insira a fivela no retentor entrepernas acolchoado (Fig. 12-12A).

## CINTOS DE SEGURANÇA

- O carrinho está equipado com um sistema de retenção de cinco pontos de fixação constituído por duas tiras dos ombros, um cinto abdominal e um retentor entrepernas com fivela.

**ATENÇÃO:** para a utilização com crianças desde o nascimento até os 6 meses, pode ser necessário reduzir o comprimento dos cintos para adaptá-los ao corpo da criança; neste caso use as tiras dos ombros, passando-as primeiro pelas duas presilhas horizontais de regulagem e, da mesma forma, passando o cinto abdominal nas das duas presilhas verticais de regulagem (Fig. 13-13A).

**ATENÇÃO:** o uso é o mesmo tanto na configuração de inverno (com almofada redutora) quanto na versão de verão (sem almofada redutora).

- Verifique se as tiras dos ombros estão na altura ideal para criança. Caso contrário, ajuste a altura e repita a mesma operação para o cinto (fig. 14).

- Depois de ter instalado a crianças no carrinho, feche os cintos fazendo passar os dois ganchos (A) pela fivela das tiras dos ombros (B) e depois pelo retentor entrepernas (C) (Fig. 15).

Para soltar o cinto abdominal, remova os ganchos da fivela pressionando nas extremidades.

**ATENÇÃO:** Para garantir a segurança da criança é indispensável usar simultaneamente o retentor entrepernas, o cinto abdominal e os cintos de segurança.

**ATENÇÃO:** Após a remoção dos cintos de segurança (por exemplo, para a lavagem) certifique-se de que os cintos sejam instalados corretamente usando os pontos de ancoragem. As correias devem ser reguladas novamente.

## BARRA DE PROTEÇÃO FRONTAL

- A cadeira está equipada com barra de proteção frontal. Para encaixar a barra de proteção frontal, introduza-a nos alojamentos perto da articulação (Fig. 16) e certifique-se de que a barra esteja bem presa puxando-a em sua direção. Para retirar a barra de proteção frontal, pressione os dois botões externos (Fig. 16A) e remova-a dos seus alojamentos. Para facilitar a colocação da criança no carrinho é possível abrir um lado só da barra de proteção. A barra de proteção pode ser usada com o carrinho quer na configuração voltado para a frente, quer na configuração voltado para o adulto.

**ATENÇÃO:** Coloque sempre os cintos de segurança na criança. A barra de proteção frontal NÃO é um dispositivo de retenção da criança.

**ATENÇÃO:** A barra de proteção frontal não deve ser usada para levantar o produto com a criança no seu interior.

## MONTAGEM DA CADEIRA NO CARRINHO

- Para montar a cadeira do carrinho na estrutura é necessário introduzi-la nos ganchos de metal apropriados, até ouvir o clique de bloqueio (Fig. 17). Para facilitar a fixação da cadeira no carrinho, nas laterais da cadeira existem fendas de orientação que indicam o alinhamento correto da cadeira com os ganchos de metal (Fig. 17A). A cadeira pode ser montada tanto na configuração virada para frente (Fig. 17B) quanto virada para a mãe (Fig. 17C).

**ATENÇÃO:** Antes de utilizar verifique se a cadeira está bem presa puxando-a para cima.

**ATENÇÃO:** Caso não estiver fixada corretamente, remova-a usando botões de desengate e repita a operação. Se isso não ocorrer, contate o serviço de assistência técnica da Chicco.

- Para soltar a cadeira, use os botões localizados na articulação da cadeira. Pressione o botão pequeno A e, ao mesmo tempo, empurre para baixo o botão central B (Fig. 18-18A); feita esta operação, levante a cadeira para o desengate completo (Fig. 18B).

**ATENÇÃO:** As operações de fixação/liberação da cadeira devem ser executadas pela alça sem o bebê dentro.

## REGULAGEM DO ENCOSTO

- Pressionando o botão localizado na parte de trás do encosto do carrinho é possível regular a sua inclinação até alcançar a posição desejada (Fig. 19). liberando o botão, o encosto bloqueia-se na posição mais próxima.

**ATENÇÃO:** Com o peso da criança, estas operações podem se tornar mais difíceis.

## REGULAGEM DO APOIO DAS PERNAS

- O apoio das pernas é regulável em duas posições. Para ajustá-lo use os dois botões localizados nas laterais apoio das pernas (fig. 20). O apoio de pernas não tem função de reter a criança.

## CAPOTA

- O carrinho possui uma capota para-sol e para-vento regulável em várias posições. O cadeira possui dois pinos localizados na área lateral do tubo do encosto para a fixação da capota. Insira os cliques de fixação no tubo, fazendo coincidir o pino com o furo (Fig. 21-21A). Complete a montagem da capota na cadeira fechando os 2 botões de pressão na parte de trás do encosto (Fig. 21B). Para abrir e fechar a capota, atue no arco dianteiro (Fig. 21C). Para garantir maior proteção à criança é possível ampliar a superfície da capota abrindo o zíper localizado entre as divisórias ( Fig. 21D-21E). Para remover a capota, basta soltá-la dos pinos do tubo do encosto e abrir os botões de pressão.

Limpe as partes em tecido com uma esponja úmida e sabão neutro.

**ATENÇÃO:** A operação de fixação da capota deve ser feita em ambos os lados do carrinho. Certifique-se que ficou corretamente bloqueada.

## FREIO DE ESTACIONAMENTO

- O freio de estacionamento age simultaneamente sobre ambas as rodas traseiras do carrinho. Para ativar o sistema de freio, pressione a alavanca para baixo (Fig. 22).

**ATENÇÃO:** Use sempre o sistema de freios quando estiver parado. Nunca deixe o carrinho de passeio em um plano inclinado com a criança dentro, mesmo que o sistema de freios esteja acionado.

**ATENÇÃO:** Depois de acionar o pedal dos travões, certifique-se que os freios estão corretamente acionados em ambas as rodas traseiras.

## RODAS DIRECIONÁVEIS

- O carrinho dispõe de rodas da frente que podem ser direcionáveis ou fixas. É aconselhável usar as rodas fixas quando percorrem terrenos particularmente acidentados. As rodas na opção direcionáveis são aconselhadas para melhorar a capacidade de manobra do carrinho em um piso normal. Para tornar as rodas dianteiras direcionáveis, empurre para baixo a alavanca localizada na parte dianteira do grupo rodas (Fig. 23). Para bloqueá-la, empurre-a para cima, inserindo-a no alojamento apropriado (Fig. 23 A).

## FECHAMENTO DO CARRINHO DE PASSEIO

**ATENÇÃO:** para esta operação, certifique-se que a criança ou outras crianças estão devidamente afastadas. Certifique-se de

que nesta fase as partes móveis do carrinho não entram em contato com o corpo da criança. O carrinho pode ser fechado quer na posição voltado para a frente, quer voltado para o adulto. As instruções a serem seguidas são as mesmas para as 2 variantes.

**ATENÇÃO:** É necessário remover o conteúdo do cesto antes de fechar o carrinho e remover a bolsa se estiver enganchada na alça.

24. Desça o encosto pressionando o botão na parte de trás da Capota (Fig. 24). Atue no mecanismo de fechamento pressionando o botão A e, ao mesmo tempo, o botão B (Fig. 24A) e puxe para cima alça de fechamento (Fig. 24B), o carrinho começará a fechar sobre si mesmo, até ouvir o claque de bloqueio (Fig. 24C).

O carrinho também pode ser fechado sem a cadeira, para ocupar menos espaço.

### **COBRE PERNAS**

25. O cobre-pernas pode ser usado em duas modalidades diversas: pode ser dobrado sobre da barra de proteção frontal e fixado com as presilhas (fig. 25) ou, para garantir maior proteção à criança, é possível passar a parte superior do cobre-pernas sob a barra de proteção frontal e fixá-la na posição mais alta, inserindo os botões nas fendas presentes nas extremidades de tecido da capota (fig. 25A).

### **BOLSA**

26. É possível engancha a bolsa na alça do carrinho usando os dois botões de pressão localizados na alça da bolsa (fig. 26).

**ATENÇÃO:** Não carregue a bolsa com peso superior a 2 Kg.

### **CAPA DE CHUVA**

27. O carrinho é equipado com uma capa de chuva. Coloque a capa de chuva sobre a capota, prendendo os botões nas fendas da capota, e termine a fixação prendendo a capa através dos botões de pressão das tiras, na zona das rodas (fig. 27).

Depois de usar, se a capa de chuva estiver molhada, deixe secar ao ar livre antes de guardar. A capa de chuva pode ser usada em ambas as configurações, voltado para a frente ou voltado para o adulto.

**ATENÇÃO:** A capa impermeável não pode ser usada no carrinho de passeio sem capota, pois pode provocar a asfixia da criança. Nunca deixe a criança no carrinho de passeio, exposto ao sol, com a capa de chuva montada, para evitar risco de aquecimento excessivo.

### **USO DA CADEIRINHA PARA AUTOMÓVEL E MOISÉS**

Neste carrinho podem ser montados somente a Cadeira para Automóvel KIRO'S I-SIZE CLIP-ON e/ou Moisés CHICCO LIGHT NAP CLIP-ON ALYSIA, porque possuem o mesmo sistema de fixação à estrutura. Para o engate ou a remoção do moisés consulte as instruções específicas.

**ATENÇÃO:** Antes de usar o carrinho em combinação com o moisés ou a cadeirinha para automóvel, verifique sempre se o sistema de fixação está devidamente bloqueado, puxando-os para cima.

**ATENÇÃO:** O moisés deve ser fixado à estrutura única e exclusivamente na posição de frente para o adulto.

### **USO DO CARRINHO COM A CADEIRINHA PARA AUTOMÓVEL**

No carrinho Alysia é possível montar a cadeirinha para automóvel Kiro's i-Size, equipado com o dispositivo de fixação Clip-On. Antes de fixar a cadeirinha, remova o assento do carrinho de passeio.

28. Segure a cadeirinha com a alça em posição vertical e fixe-a à estrutura, posicionando as fendas laterais em concomitân-

cia com os ganchos de metal (Fig. 28), prestando especial atenção para garantir o engate em ambos os lados. Um CLIP-QUE confirma a correta fixação.

**ATENÇÃO:** A cadeirinha para automóvel deve ser fixada à estrutura apenas e exclusivamente na posição de frente para o adulto.

**ATENÇÃO:** Antes de usar, verifique se os dispositivos de fixação da cadeirinha para automóvel estão fixados corretamente. Caso não estiver fixada corretamente, remova-a usando botões de desengate e repita a operação. Se não for possível fixar corretamente, contate o serviço de assistência técnica da Chicco.

29. Para soltar a cadeirinha do carrinho, puxe a alça de desengate traseiro (Fig. 29), a seguir, levante a Cadeira segurando a alça de transporte (Fig. 29A).

**ATENÇÃO:** A fixação e a remoção também podem ser realizadas com a criança na cadeirinha; porém, será mais difícil realizar estas operações devido o peso da criança. Neste caso, recomenda-se a máxima atenção ao efetuar as operações.

### **GARANTIA**

O produto tem garantia contra qualquer defeito de conformidade em condições normais de uso, de acordo com o disposto nas instruções de uso. Portanto, a garantia não é aplicada em caso de danos provocados por uso impróprio, desgaste ou acidente. Em relação ao prazo de validade da garantia sobre defeitos de conformidade, consulte as disposições específicas das normas nacionais aplicáveis no país de aquisição, se existentes.

## VIKTIG – LES NØYE OG OPPBEVAR FOR FREMTIDIG BRUK.

**ADVARSEL:** FØR BRUK MÅ DU FJERNE OG HIVE EVENTUELLE PLASTPOSER OG ALLE EMBALLASJELEMENTENE SOM ER DEL AV PRODUKTETS KONFEKSJON ELLER DU MÅ SØRGE FOR AT DE OPPBEVARES UTENFOR BARNAS REKKEVIDDE.

### ADVARSLER

- **ADVARSEL:** Aldri etterlat barnet uten tilsyn.
- **ADVARSEL:** Kontroller at alle låsemekanismer er aktivert før bruk.
- **ADVARSEL:** For å unngå personskade, sørg for å holde barnet ditt på avstand mens du slår opp og slår sammen produktet.
- **ADVARSEL:** La ikke barnet leke med produktet.
- **ADVARSEL:** Bruk alltid sikringsselelene.
- For å garantere for barnets sikkerhet er det helt nødvendig å bruke skrittstroppene og sikkerhetsselelene. Bruk alltid sikkerhetsselelene sammen med skrittstroppene.
- **ADVARSEL:** Kontroller før hver bruk at låsemekanismene for barnevognbagen eller bilsetet virker som de skal.
- **ADVARSEL:** Dette produktet egners seg ikke for løping eller bruk med rulleskøyter.
- Sportsvognen kan brukes av barn

fra 0 til 36 måneder, inntil de når en vekt på maksimalt 15 kg.

- Fra fødselen av og helt til barnet er 6 måneder må ryggstøtten benyttes i helt tilbakevendt posisjon.
- Kun barnestolen CHICCO KIROS I-SIZE CLIP -ON og/eller bagen CHICCO LIGHT NAP CLIP-ON ALYSIA utstyrt med et kompatibelt feste, kan festes til sportsvognen CHICCO ALYSIA.
- **ADVARSEL:** Ikke plasser en annen madrass over madrassen som leveres eller som anbefales av produsenten.
- Bremsene må alltid være tilkoblet når barnet plasseres eller flyttes.
- Hver gang du stanser sportsvognen må bremsene settes på.
- La aldri vognen stå i bakke med barnet i, selv om du har satt på bremsene.
- Fyll ikke opp kurven. Maksimal vekt 3 kg.
- Enhver vekt festet til håndtakene og/eller på ryggstøtten og/eller sportsvognens sider kan føre til at stabiliteten til sportsvognen reduseres.
- Transporter kun ett barn om gangen.
- Fest ikke tilbehør, reservedeler eller komponenter som ikke leveres av produsenten eller har hans godkjenning.
- Bruk ikke vognen dersom deler av den er ødelagt, revet opp eller mangler helt.
- Når Bilsetet er montert på sportsvognen erstatter ikke denne kombinasjonen en vugge eller barnesengen. Dersom barnet har behov for søvn, må det plasseres i en bag, vugge eller barneseng.

- Før monteringen må du kontrollere at produktet og dets komponenter er hele og ikke viser tegn på skade oppstått under transporten, i dette tilfellet må produktet ikke benyttes og barnet må holdes på sikker avstand.
- Ved regulering må du forsikre deg om at de bevegelige delene på sportsvognen ikke kommer i kontakt med barnets kropp.
- Påse at de som bruker sportsvognen har god kunnskap om hvordan vognen fungerer.
- Vognen må kun brukes av en voksen.
- Vognen må kun monteres av en voksen.
- For å unngå faren for kveling, må en hverken gi barnet gjenstander med snører eller plassere barnet ved siden av gjenstander med snører.
- Ikke bruk sportsvognen i trapper eller i rulletrapper: en kan plutselig miste kontrollen.
- Vær spesielt forsiktig når du går opp et trappetrinn eller en fortauskant.
- Dersom sportsvognen utsettes for sol over lenger tid, må du vente til den har kjølt seg ned før du plasserer barnet i den. Står sportsvognen i solen over lenger tid kan materialet og tekstilene skifte farge.
- Unngå at sportsvognen kommer i kontakt med saltvann, dette kan føre til rustdannelse.
- Bruk ikke sportsvognen på stranden.
- Når sportsvognen ikke er i bruk må den holdes utenfor barns rekkevidde.
- **ADVARSEL:** bruk aldri håndtaket for å løfte sportsvognen når barnet sitter i den.
- **ADVARSEL:** Systemet for feste på bærebagen må kun benyttes når

barnet transporteres i bil.

- **ADVARSEL:** Systemet for feste på bærebagen må fjernes eller skjules når produktet benyttes utenfor bilen.

#### RÅD FOR RENHOLD OG VEDLIKEHOLD

Dette produktet trenger regelmessig vedlikehold. Renhold og vedlikehold må utføres av en voksen person.

#### RENHOLD

Trekket på sportsvognen kan tas av (se kapitlet "Hvordan ta av/på setetrekket"). Se merket som viser hvordan tekstilene skal gjøres rene. Nedenfor vises de forskjellige symbolene for vask med tilhørende forklaring:



Må vaskes for hånd i kaldt vann



Ikke tilsett blekemiddel



Må ikke tørkes mekanisk



Må ikke strykes



Må ikke renses

Gjør rene delene i plast med jevne mellomrom med en fuktig klut, en må hverken benytte løsemidler eller slipemidler. Tørk delene i metall dersom de kommer i kontakt med vann for å unngå rustdannelse.

#### VEDLIKEHOLD

Kontroller regelmessig tilstanden til hjulene for eventuell slitasje og hold de rene for støv og sand. Sørg for at alle delene i plast er fri for støv, skitt og sand slik at en unngår friksjon som kan ha negativ innvirkning på sportsvognens funksjoner. Oppbevar sportsvognen på et tørt sted. Smør de bevegelige delene, dersom det er nødvendig, med tørr silikonolje.

#### LISTE OVER DELER

Påse at du har alle komponentene til denne modellen før du monterer produktet. Ta kontakt med Customer Service Chicco dersom noen av delene mangler. Du trenger ikke verktøy for å montere produktet. For å sette sammen produktet må du har følgende deler tilgjengelig:

- Ramme
- Sete
- Beinstøtte-rør
- Stoffet til setet
- Adapter til seterygg
- Setepute
- Kalesje
- Polstret frontbøyle
- Komfortsett (skuldereiser og skrittsele)
- Varekurv
- Veske
- Beintrekk
- Regntrekk
- 2 hjul bak
- 2 hjul framme

Viktig bemerkning: bildene og instruksene i denne håndboken referer seg til en versjon av sportsvognen. noen komponenter og noen funksjoner som beskrives kan variere avhengig av versjonen som kjøpes.

## MONTERING AV SPORTSVOGNEN

1. Trykk på tasten A, og trykk deretter på tasten B (Fig. 1); rett samtidig ut strukturen til du hører et klikk som bekreftelse på at den er blokkert (fig. 1A-1B).
2. Innfør hjulet framme i det dertil egnede hullet, helt til du hører at den klikker på plass (fig. 2). Gjenta den samme operasjonen for det andre hjulet framme.
3. For å montere hjulene bak, innfør bolten til hjulet i åpningen til stangen til beinet bak (fig. 3). Gjenta den samme operasjonen for det andre hjulet.

For å fjerne hjulene framme og bak, må du aktivere innretningsene for frigjøring slik det indikeres i figurene 3A-3B.

**ADVARSEL:** Før du bruker sportsvognen må du forsikre deg om at hjulene er godt festet til strukturen, ved å dra de lett utover.

**ADVARSEL:** når du utfører denne operasjonen må du forsikre deg om at barnet og eventuelle andre barn i nærheten befinner seg på sikker avstand. Du må forsikre deg om at de bevegelige delene på sportsvognen ikke kommer i kontakt med barnets kropp i denne fasen.

## VAREKURV

4. For å montere kurven til sportsvognen, snurr borrelåsen rundt og lås den på det fremre røret (Fig.4) og ta deretter tekstilstroppene i de tilhørende setene på de fremre bena, og fest dem med knappene (Fig. 4A-4B).

For å feste den bakre delen, snurr borrelåsen rundt og lås den i åpningen på det bakre røret på sportsvognen (Fig. 4C).

## HVORDAN TA PÅ OG AV SETETREKKET

Setetrekket bør tas på og av når setet er fjernet fra sportsvognen.

5. Før du tar av setetrekket, må du føre inn støttebensrøret i tekstilhullet (Fig. 5).
6. Legg forsiktig tekstilet på seterammen og, på den bakre delen, lukker du den horisontale glidelåsen som omslutter røret (Fig. 6-6A). Før du lukker glidelåsen på det bakre røret, forsikre deg om at midjebeltet alltid er satt inn i de to vertikale tekstilåpningene og passerer igjennom de to åpningene på sidene (Fig. 6B). Deretter lar du skrittselele passere gjennom den tilhørende åpningen (Fig. 6C).

**ADVARSEL:** Dra skrittremen oppover for å forsikre deg om at den er riktig festet.

7. Kle på nytt seteryggen med tekstilet og lukk glidelåsen på baksiden (Fig. 7).
8. Fest setetrekstilet på rammen med de to tiltenkte knappene som er plassert på sidene (Fig. 8).
9. Før inn beinstøtten i de tilhørende setene inntil du hører et klikk som bekrefter at den har hektet seg fast (Fig. 9).
10. Fest puten til setet ved å la skrittselele passere gjennom åpningen (Fig. 10) og fest den til tekstilet under med de to knappene (Fig. 10A).

Setet kan allerede være brukt i denne konfigurasjonen; men det er allikevel også en dempende pute for rygglenet.

11. For å montere den dempende puten, la beltet passere gjennom de øvre åpningene (Fig. 11) og magebeltet gjennom hullene på sidene (Fig. 11A); fest den bakre delen med trykkknappene (Fig. 11B).

For å ta av stofftrekket må operasjonene som er beskrevet ovenfor utføres i motsatt rekkefølge.

**ADVARSEL:** etter at sikkerhetsselele er fjernet (f.eks. når de skal vaskes), må en sørge for at de monteres riktig tilbake på plass ved å benytte punktene for feste. Selene må reguleres på nytt. For å forsikre deg om at beltene er riktig festet (på overflaten bak på setet), når barnet først er på plass og festet, må du dra hardt i enden til beltene.

## KOMFORTSETT

Komfortsettet består av 2 skulderstropper og en som festes mellom beina.

12. Innfør skulderstroppene i selene og beltet i den polstrede skrittselele (fig. 12-12A).

## SIKKERHETSSELER

13. Sportsvognen er utstyrt med et system med feste i fem punkt bestående av to skulderseler, en midjesele og en skrittsele som skiller beina med tilhørende spenne.

**ADVARSEL:** for nyfødte og babyer opp til 6 måneder kan det være nødvendig å redusere lengden til selene slik at de tilpasses barnets kropp; bruk i dette tilfellet skulderstroppene ved å la de først passere igjennom de to horisontale åpningene for regulering og på samme måte la midjebeltet passere igjennom de to åpningene for vertikal regulering (fig. 13-13A).

**ADVARSEL:** bruken er den samme både i vinterkonfigurasjon (med dempende pute) og i sommerkonfigurasjon (uten dempende pute).

14. Kontroller at høyden til skulderselene er ideell for barnet deres. Dersom de ikke er det må høyden reguleres gjenta den samme operasjonen for midjebeltet (fig. 14).

15. Etter at du har plassert barnet i sportsvognen, fest sikkerhetsbeltene ved å la de to innsatsene (A) passere igjennom spennen til skulderreimene (B) og deretter i den til skrittremen (C) (Fig. 15).

For å åpne midjebeltet, fjern gaffelfestet til spennen ved å trykke i enden.

**ADVARSEL:** skrittselele, midjeselene og sikkerhetsselele er helt nødvendig for å kunne garantere for barnets sikkerhet.

**ADVARSEL:** etter at sikkerhetsselele er fjernet (f.eks. når de skal vaskes), må en sørge for at de monteres riktig tilbake på plass ved å benytte punktene for feste. Selene må reguleres på nytt.

## POLSTRET FRONTBØYLE

16. Setet er utstyrt med polstret frontbøyle. For å feste frontbøylen, må du føre den inn i hullene i nærheten av festet (fig. 16) og påse at frontbøylen er godt festet ved å dra den mot deg. For å trekke ut den polstrede frontbøylen trykk på de to knappene (Fig. 16A) og dra den ut fra dens fester. For å gjøre det lettere å sette barnet på plass, er det mulig å løse frontbøylen på den ene siden. Frontbøylen kan benyttes både når setet er plassert i konfigurasjonen hvor barnet ser framover og når det er plassert slik at det ser mot mor.

**ADVARSEL:** Barnet må alltid festes med sikkerhetsselele. Frontbøylen er IKKE et festeutstyr som holder barnet tilbake.

**ADVARSEL:** Frontbøylen må ikke benyttes for å løfte vognen når barnet sitter i den.

## MONTERING AV SETET PÅ SPORTSVOGNEN

17. For å montere setet til sportsvognen på rammen, må dette plasseres på de dertil egnede metallkroker, helt til du hører et klikk som bekreftelse på at det er festet (fig. 17). For å gjøre det enklere å feste setet til barnevognen, finnes det åpninger på sidene av setet som indikerer riktig plassering av setet med metallkroker for tilkopling (fig. 17A). Setet kan monteres både slik at barnet sitter vendt framover (fig. 17B) og vendt mot mor (fig. 17C).

**ADVARSEL:** før bruk må en forsikre seg om at setet er godt festet ved å dra det oppover.

**ADVARSEL:** Dersom det fortsatt ikke er festet riktig, ta det av ved bruk av knappene for frigjøring og gjenta operasjonen. I motsatt fall må du kontakte service-tjenesten til Chicco.

18. For å løse setet, betjen knappene plassert på setets hengsler. Trykk på den lille knappen A og dytt samtidig den midtre knappen B nedover (Fig. 18-18A); når du har utført denne

operasjonen, løft setet for å hekte den helt av (Fig. 18B).

**ADVARSEL:** frigjøring/feste av setet må utføres uten barnet.

## REGULERING AV SETERYGGEN

19. Betjen knappen plassert på baksiden av ryggstøtten til sportsvognen, det er mulig å regulere helningen helt til ønsket posisjon nås (fig. 19). Når tasten slippes opp blokkeres seteryggen i den nærmeste posisjonen.

**ADVARSEL:** med barnets vekt kan det være vanskelig å utføre operasjonen.

## REGULERING AV BEINSTØTTEN

20. Beinestøtten kan reguleres i to posisjoner. Den reguleres ved å trykke på de to tastene som befinner seg på siden av beinstøtten (fig. 20).

## KALESJE

21. Sportsvognen er utstyrt med en kalesje som beskytter mot sol og vind, regulerbart i flere stillinger. Setet er utstyrt med to pinner som er plassert i området på siden av ryggroret for feste av kalesjen. Før inn festeklipsene på røret ved å putte pinnen inn i hullet (Fig. 21-21A). Fullfør monteringen av kalesjen på setet ved å feste de 2 trykknappene på baksiden av seteryggen (Fig. 21B). Bruk buen foran for å åpne og lukke kalesjen (Fig. 21C). For å garantere ytterligere beskyttelse av barnet, er det mulig å utvide overflaten til kalesjen, ved å åpne glidelåsen plassert mellom delene ( Fig. 21D-21E). For å ta av kalesjen, holder det å hekte den av pinnene på seteryggens rør og hekte av knappene.

Bruk en fuktig svamp og nøytral såpe for å gjøre rene alle delene i stoff.

**ADVARSEL:** Operasjonen for å feste kalesjen må utføres på begge sider av sportsvognen. Kontroller at den er riktig blokkert.

## PARKERINGSBREMS

22. Parkeringsbremsen virker samtidig på begge de to hjulene bak på sportsvognen. For å sette på bremsen, trykk spaken nedover (Fig. 22).

**ADVARSEL:** Sett alltid på bremsene når du stanser. La aldri sportsvognen stå i bakke med barnet i, selv om parkeringsbremsen er satt på.

**ADVARSEL:** etter at du har aktivert bremsespaken, må du kontrollere at bremsene er riktig innkoblet på begge bakhjulene.

## SVINGBARE HJUL

23. Sportsvognen er utstyrt med framhjul som er bevegelige/faste. Vi anbefaler at du benytter de faste hjulene når du triller i ulendt terreng. Hjulene i bevegelig modalitet derimot bør benyttes for å gjøre sportsvognen lettere å styre på vanlig vei. For å gjøre de to framhjulene svingbare, må du dytte spaken som er plassert på den fremre delen til enheten med hjul (Fig. 23). For å blokkere den, dytt spaken oppover og lås den i det tilhørende festet (Fig. 23 A).

## SAMMENSLÅING AV SPORTSVOGNEN

**ADVARSEL:** når du utfører denne operasjonen må du forsikre deg om at barnet og eventuelle andre barn i nærheten befinner seg på sikker avstand. Du må forsikre deg om at de bevegelige delene på sportsvognen ikke kommer i kontakt med barnets kropp i denne fasen. Sportsvognen kan lukkes både i posisjonen for kjøretretning og når barnet er vendt mot mor. Instruksjene som må følges er de samme for de 2 variantene.

**ADVARSEL:** Det er nødvendig å fjerne innholdet i kurven før sportsvognen lukkes, i tillegg må vesken fjernes dersom denne er hekket på håndtaket.

24. Legg ned ryggløset ved å trykke på knappen på baksiden

av kalesjen (Fig. 24). Betjen lukkemekanismen ved å trykke på tasten A og samtidig på tasten B (Fig. 24A) og dra lukkehåndtaket oppover (Fig. 24B) og sportsvognen vil da begynne å lukke seg sammen helt til du hører et klikk som bekrefter at den er låst (Fig. 24C).

Sportsvognen kan lukkes også uten sete, på dette visse tar den opp mindre plass.

## BEINTREKK

25. Beintrekket kan benyttes i to forskjellige modaliteter: det kan brettes opp over frontbøylen og festes ved hullene (fig. 25) eller, for å beskytte barnet ytterligere, er det mulig å passere den øvre delen av beintrekket under frontbøylen og feste det i en høyere posisjon, ved å innføre knappene i hullene som befinner seg ytterst på stoffet til kalesjen (fig. 25A).

## VESKE

26. Det er mulig å feste vesken til håndtaket på sportsvognen ved å benytte de to trykknappene på skulderselen (fig. 26).

**ADVARSEL:** vesken må ikke veie mer enn 2 kg.

## REGNTREKK

27. Sportsvognen er utstyrt med et regntrekk. Legg regntrekket over kalesjen ved å feste knappene i hullene som befinner seg på denne og avslutt ved å feste trekket i nærheten av hjulene ved trykknappene på båndet (fig. 27).

Ved avsluttet bruk, må regntrekket henges opp til tørk (dersom det blir vått), før du bretter det sammen og legger det vekk. Regntrekket kan benyttes både når barnet sitter vendt forover og i konfigurasjonen vendt mot mor.

**ADVARSEL:** Regntrekket kan ikke benyttes på sportsvognen dersom denne er uten kalesje, siden dette vil kunne føre til at barnet ikke får tilstrekkelig luft og det er dermed fare for kvalning. Dersom regntrekket er montert på sportsvognen må denne aldri utsettes for direkte sollys mens barnet sitter i den pga. fare for overoppvarming.

## BRUK AV BARNESETE OG BÆREBAG

Denne sportsvognen kan kun monteres til bilsetet KIROS I-SIZE CLIP-ON og/eller bagen CHICCO LIGHT NAP CLIP-ON ALYSIA, disse forutsetter at samme system for feste til strukturen benyttes. For feste og frigjøring av bagen, se de tilhørende instruksjoner.

**ADVARSEL:** Før du benytter sportsvognen i kombinasjon med bærebag eller bilsete, må du alltid kontrollere at systemet for feste er riktig blokkert ved å dra dem oppover.

**ADVARSEL:** Bagen må kun hektes fast til rammen i posisjonen mot kjøretretningen.

## BRUK SPORTSVOGN MED BARNESETE

På sportsvognen Alysia er det mulig å montere bilsetet Kiro's I-Size, som er utstyrt med Clip-On-feste.

Før du hekter fast bilsetet, fjern sportsvognens sete.

28. Ta tak i bilsetet med håndtaket i vertikal posisjon og hek det fast til rammen, ved å plassere sideåpningene i samsvar med metallfestene (Fig. 28A), mens du passer på å sjekke at det hekter seg fast på begge sidene. Du vil høre et KLICK når den fester seg.

**ADVARSEL:** Bilsetet må kun hektes fast til rammen i posisjonen mot kjøretretningen.

**ADVARSEL:** Før bruk må du kontrollere at bilsetets festeordningene er riktig tilkoblet. Dersom den fortsatt ikke er festet riktig, ta den av ved bruk av knappene for frigjøring og gjenta operasjonen. Dersom situasjonen vedvarer og du ikke klarer å feste elementene på riktig måte, må du kontakte kundeservicen til Chicco.

29. For å hekte setet av sportsvognen, dra i det bakre håndtaket for frakobling (Fig. 29) og løft deretter setet ved å gripe tak i

håndtaket (Fig. 29A).

**ADVARSEL:** Det er mulig å hekte det på og hekte det av mens barnet sitter i setet, selv om de nevnte operasjonene kan bli vanskeligere å utføre med barnets vekt. I dette tilfellet anbefaler vi at en må være svært forsiktig når operasjonene utføres.

#### **GARANTI**

Produktet garanteres mot enhver konformitetsfeil under normale bruksforhold i henhold til det som forutsettes i brukerveiledningen.

Garantien vil ikke gjelde dersom skadene skyldes uriktig bruk, slitasje eller ulykkehendelser. Når det gjelder garantiens varighet ved konformitetsfeil vises det til det som forutsettes i de nasjonale forskriftene i landet hvor produktet kjøpes.

# TÄRKEÄÄ – LUE HUOLELLISESTI JA SÄILYÄ VASTAI- SUUDEN VARALLE.

**VAROITUS:** ENNEN KÄYTTÖÖN RYHTYMISTÄ POISTA JA HÄVITÄ MAHDOLLISET MUOVIPUSSIT SEKÄ KAIKKI TUOTTEEN PAKKAUKSEEN KUULUVAT OSAT TAI JOKA TAPAUKSESSA PIDÄ NE POISSA LASTEN ULOTTUVILTA.

## VAROTOIMENPITEET

- **VAROITUS:** Älä koskaan jätä lasta ilman valvontaa.
- **VAROITUS:** Tarkasta ennen käyttöä, että kaikki lukituslaitteet on lukittu.
- **VAROITUS:** Pidä lapsi poissa tuotteen luota, kun tuote taitetaan kasaan tai laitetaan käyttökuntoon, jotta lapsi ei loukkaannu.
- **VAROITUS:** Älä anna lapsen leikkiä tällä tuotteella.
- **VAROITUS:** Käytä aina turvavaljaita.
- Lapsen turvallisuuden takaamiseksi on ehdottomasti käytettävä haarahihnaa sekä turvavöitä. Käytä aina turvavöitä ja haarahihnaa samanaikaisesti.
- **VAROITUS:** Tarkasta ennen käyttöä, että vaunukopan, ratasistuiimen tai turvaistuimen kiinnityslaitteet on aktivoitu oikein.
- **VAROITUS:** Tämä tuote ei sovellu työnnettäväksi juosten tai rullaluitellen.

- Rattaiden käyttö on sallittu 0 - 36 kk:n ikäisille lapsille, joiden paino on alle 15 kg.
- Vastasyntyneille lapsille sekä noin 6 kk:n ikään asti selkänöjaa on käytettävä täysin kallistetussa asennossa.
- Ainoastaan erityisellä yhteensopivalla kiinnityslaitteella varustettu auton turvaistuin CHICCO KIROS I-SIZE CLIP-ON ja/tai CHICCO LIGHT NAP CLIP-ON ALYSIA -koppa voidaan kiinnittää CHICCO ALYSIA -rat-taisiin.
- **VAROITUS:** Jos sisällä on jo valmistajan toimittama tai suosittelema patja, älä lisää sen päälle toista patjaa.
- Jarrutuslaitteen tulee olla aina päälle kytkettynä kun lasta asetetaan paikalleen ja otetaan pois.
- Käytä jarrutuslaitetta aina kun pysähdyt.
- Älä jätä rattaita koskaan kaltevalle tasolle, vaikka jarrut olisivatkin päällä, jos lapsi on sisällä rattaissa.
- Älä kuormita koria liikaa. Maksimipaino 3 kg.
- Kaikki kahvoihin ja / tai selkänöjaan ja /tai rattaiden sivuihin kiinnitetyt painot saattavat vaikuttaa haitallisesti rattaiden tasapainoon.
- Älä kuljeta kerrallaan enempää kuin yhtä lasta.
- Älä kiinnitä rattaisiin lisävarusteita, varaosia tai komponentteja, joita valmistaja ei toimita tai joilla ei ole valmistajan hyväksyntää.
- Älä käytä tuotetta, jos sen jotkin osat ovat rikki, repeytyneet tai niitä ei ole.
- Rattaisiin asennettu turvakaukalo ei korvaa kehtoa tai pinnasänkyä.



Jos lapsi tarvitsee unta, on hänet si-  
joitettava vaunukoppaan, kehtoon  
tai pinnasänkyyn.

- Varmista ennen kokoamiseen ryh-  
tymistä, että tuotteessa ja missään  
sen komponenteissa ei näy merke-  
jä kuljetuksen aikana mahdoli-  
sesti tapahtuneista vaurioista; jos  
niitä ilmenee, tuotetta ei saa käyt-  
tää ja se on pidettävä poissa lasten  
ulottuvilta.
- Varmista säättöjä suorittaessasi, että  
rattaiden liikkuvat osat eivät joudu  
kosketuksiin lapsen ruumiinosien  
kanssa.
- Varmista, että kaikki rattaita käyttä-  
vät henkilöt ovat tarkkaan selvillä  
siitä, kuinka ne toimivat.
- Tätä tuotetta saa käyttää ainoastaan  
aikuinen henkilö.
- Tuotteen kokoamisen saa suorittaa  
ainoastaan aikuinen henkilö.
- Kuristumisvaaran välttämiseksi lap-  
selle ei saa antaa, eikä hänen lähei-  
syyteensä saa asettaa esineitä, jois-  
sa on narumaisia osia.
- Älä käytä rattaita rapuissa tai liuku-  
portaissa: vaarana on äkillinen hal-  
linnan menetyk.
- Noudata varovaisuutta askelman  
tai jalkakäytävän päälle noustessasi  
ja sieltä laskeutuessasi.
- Jos rattaat ovat jääneet aurinkoon  
pitkäksi aikaa, odota kunnes ne  
ovat jäähtyneet, ennen kuin lai-  
tat lapsen rattaisiin. Pitkäaikainen  
auringolle altistuminen saattaa ai-  
heuttaa värimuutoksia kankaisiin ja  
muihin materiaaleihin.
- Vältä rattaiden ja suolaisen veden  
välistä kontaktia ruosteen muodos-  
tumisen ehkäisemiseksi.

- Älä käytä rattaita rannalla.
- Kun rattaita ei käytetä, ne on pidet-  
tävä poissa lasten ulottuvilta.
- **VAROITUS:** älä koskaan käytä kah-  
vaa rattaiden nostamiseen, jos lapsi  
on rattaissa.
- **VAROITUS:** Lastenkuljetuskopan  
turvajärjestelmää on käytettävä ai-  
noastaan ja vain silloin, kun kuljete-  
taan lasta autossa.
- **VAROITUS:** Lastenkuljetuskopan  
turvajärjestelmä on poistettava tai  
piilotettava, kun tuotetta käytetään  
auton ulkopuolella.

#### PUHDISTAMISTA JA HUOLTOA KOSKEVIA NEUVOJA

Tämä tuote tarvitsee säännöllistä huoltoa. Puhdistus- ja huolto-  
toimenpiteet kuuluvat aikuisen henkilön suoritettaviksi.

#### PUHDISTUS

Rattaiden verhoilu voidaan irrottaa (ks. ohjeet luvusta "Istuimen  
verhoilun irrottaminen/laittaminen takaisin paikalleen"). Kangas-  
osien puhdistusohjeet on annettu pesua koskevien etikettien  
merkinnöissä. Seuraavassa on ilmoitettu pesumerkinnät sekä  
niiden merkitykset:



Pese käsin kylmässä vedessä



Valkaisu kielletty



Rumpukuivaus kielletty



Silitys kielletty



Kemiallinen pesu kielletty

Puhdista muoviosat säännöllisesti kostealla liinalla, älä käytä  
liuotteita tai hankaavia tuotteita. Kuivaa metalliosat, jos ne ovat  
tulleet kontaktiin veden kanssa, jotta niihin ei muodostuisi ruos-  
tetta.

#### HUOLTO

Tarkasta pyörien kulumistilanne säännöllisin väliajoin ja pidä  
ne puhtaina pölystä ja hiekasta. Varmista, että kaikki muoviosat  
ovat puhtaita pölystä, liasta ja hiekasta, jotta näiden aiheutta-  
ma kitka ei haittaisi rattaiden toimintaa. Säilytä rattaita kuivassa  
paikassa. Voitele liikkuvat osat tarpeen vaatiessa kuivalla siliko-  
niöljyllä.

#### KOMPONENTTILUETTELO

Varmista ennen tuotteen kokoamiseen ryhtymistä, että käsillä  
on kaikki tähän malliin kuuluvat komponentit. Jos jokin osa  
puuttuu, ota yhteyttä Chicco asiakaspalveluun. Tuotteen kokoamiseen  
tarvitaan seuraavat kappaleet:

- Runko
- Istuinosa
- Reisitukiputki

- Istuinosan kangas
- Selkänöjan säädin
- Istuintyyppi
- Kuomu
- Turvakaari
- Kit Comfort (olkakappaleet ja haarakappale)
- Tarvikekori
- Laukku
- Jalkapeite
- Sadesuojus
- 2 takapyörää
- 2 etupyörää

Tärkeä huomautus: tämän opaskirjaseinän sisältämät kuvat ja ohjeet koskevat yhtä versiota rattaista. eräät tässä kuvatut komponentit ja toiminnot saattavat vaihdella hankitusta versiosta riippuen.

## RATAIDEN KOKOAMINEN

1. Paina A-painiketta ja sen jälkeen paina B-painiketta (kuva 1); avaa samanaikaisesti rattaiden rakennetta kunnes kuuluu lukkiutumisen ilmoittava naksahdus (kuvat 1A-1B).
2. Aseta etupyörä sille tarkoitettuun reikään, ja työnnä kunnes kuuluu lukkiutumisen ilmoittava naksahdus (kuva 2). Toista toimenpidettä toiselle etupyörälle.
3. Takapyörän asentamista varten on pyörän napatappi vietävä takaputken reikään (kuva 3). Toista toimenpidettä toiselle pyörälle.

Etu- ja takapyörät irrotetaan kuvissa 3A-3B näytetyistä vapautuslaitteista.

**VAROITUS:** Varmista ennen rattaiden käyttöä, että pyörät on kiinnitetty rakenteeseen kunnollisesti, vetämällä kevyesti ulospäin.

**VAROITUS:** Pidä tätä toimenpidettä suorittaessasi huolta siitä, että lapsi ja mahdolliset muut lapset ovat sopivalla etäisyydellä. Varmista näiden vaiheiden aikana, että rattaiden liikkuvat osat eivät joudu kosketuksiin lapsen ruumiinosien kanssa.

## TARVIKEKORI

4. Asentaaksesi korin rattaisiin kääri ja sulje etuputken tarranauha (kuva 4) ja sitten kääri kangasreunat sopiviin paikkoihin etujaloissa ja kiinnitä ne nappeilla (kuvat 4A-4B).

Takaosa kiinnitetään kiertämällä ja sulkemalla tarranauha rattaiden takaputkessa olevaan aukkoon (kuva 4C).

## ISTUINOSAN VERHOILUN IRROTTAMINEN/LAITTAMINEN TAKAISIN PAIKALLEEN

Verhoilun laittaminen paikalleen on suoritettava istuinosaan ollessa irrotettuna rattaista.

5. Ennen verhoilun laittamista paikoilleen tulee syöttää reisituki putki sen omaan kankaiseen paikkaan (kuva 5).
6. Aseta kangas istuimen rungolle ja sulje takaosassa oleva vaakasuora vetoketju kääriin putken (kuvat 6-6A). Ennen kuin suljet takaputken vetoketjun, varmista, että vyötäröhihna on aina syötetty kahteen pystysuuntaiseen kangasaukkoon ja kulkee sivuissa olevien kahden aukon kautta (kuva 6B). Seuraavaksi vie haarakappalevyö sille tarkoitettuun aukkoon (kuva 6C).

**VAROITUS:** Vedä haarahihnaa ylöspäin varmistaaksesi, että se on kunnolla kiinnitetty.

7. Peitä selkänöjä käärimällä se kankaalla ja sulje takapuolen vetoketju (kuva 7).
8. Kiinnitä istuimen kangas runkoon kahdella vastaavalla napilla, jotka sijaitsevat sivuilla (kuva 8).
9. Laita reisituki putki paikoilleen, kunnes kuulet kiinnityksestä kertovan naksahduksen (kuva 9).
10. Yhdistä istuintyyppi, niin että viet haarakappalevyön sen aukkoon (kuva 10) ja kiinnitä sen ylläolevaan kankaaseen kahdella napilla (kuva 10A).

Istuinta voidaan käyttää jo näin; joka tapauksessa siihen on myös säädintyyppi selkänöjää varten.

11. Asentaaksesi säädintyyppiä vie hihnat yläaukoista (kuva 11) ja vatsavyö sivuaukoista (kuva 11A); kiinnitä takaosa napsautuspainikkeilla (kuva 11B).

Istuinosaan verhoilu irrotetaan suorittamalla yllä kuvatut toimenpiteet päinvastaisessa järjestyksessä.

**VAROITUS:** Turvavyöiden poistamisen jälkeen (esim. pesun vuoksi) on varmistettava, että ne on sijoitettu asianmukaisesti oikealle paikalleen kiinnityspisteitä käyttäen. Hihnat on säädettävä uudelleen. Sen varmistamiseksi, että hihnat on kiinnitetty oikein (istuinosaan takapinnalla), vedä vyöiden loppupäättä voi-makkaasti sitten, kun lapsi on asetettu ja kiinnitetty paikalleen.

## KIT COMFORT

Kit Comfort -varustukseen kuuluu 2 olkahihnaa ja yksi haarahihna.

12. Pujota olkakappaleet olkahihnoihin ja aseta solki topattuun haarakappaleeseen (kuvat 12-12A).

## TURVAVYÖT

13. Rattaat on varustettu viisipisteisellä turvajärjestelmällä, johon kuuluvat kaksi olkahihnaa, kaksi säätöaukkoa, yksi vyötärön ympäri kulkeva vyö sekä soljella varustettu haarahihna.

**VAROITUS:** vastasyntyneillä lapsilla ja noin 6 kuukauden ikään asti saattaa olla tarpeen lyhentää vyöiden pituutta lapsen ruumiinrakenteeseen sopivammiksi; tässä tapauksessa käytetään olkahihnoja, jotka viedään ensin kahden vaakasuuntaisen säätöaukon kautta; samalla tavoin käytetään myös vyötärön ympäri kulkevaa hihnaa, joka viedään kahden pystysuuntaisen säätöaukon kautta (kuvat 13-13A).

**VAROITUS:** käyttö on sama sekä talviversiossa (säädintyyppiä) että kesäversiossa (ilman säädintyyppiä).

14. Varmista, että olkahihnoja ovat lapsesi kannalta ihanteellisella korkeudella. jos näin ei ole, säädä niiden korkeus ja toista toimenpidettä myös vyötäröhihnalle (kuva 14).

15. Sen jälkeen kun lapsi on sijoitettu rattaisiin, kiinnitä hihnat siten, että ensin kaksi haarukkaosaa (A) kulkevat olkahihnojen renkaasta (B), ja sitten haarahihnan soljesta (C) (kuva 15). Vyötäröhihna avataan irrottamalla haarukkapappaleet soljesta päädyistä painaen.

**VAROITUS:** Lapsen turvallisuuden takaamiseksi on ehdottomasti käytettävä samanaikaisesti haarahihnaa, vyötärön ympäri kulkevaa vyötä sekä turvavyötä.

**VAROITUS:** Turvavyöiden poistamisen jälkeen (esim. pesun vuoksi) on varmistettava, että ne on sijoitettu asianmukaisesti oikealle paikalleen kiinnityspisteitä käyttäen. Hihnat on säädettävä uudelleen.

## TURVAKAARI

16. Istuinosa on varustettu turvakaarella. Kaari kiinnitetään työntämällä se saranien lähellä oleviin paikkoihin (kuva 16) ja varmistamalla sitten, että kaari on kiinnittynyt oikein paikalleen vetämällä sitä itseän päin. Poistaaksesi turvakaaren paina kahta ulkopuolella olevaa näppäintä (kuva 16A) ja ota se pois paikoiltaan. Jotta lapsen laittaminen rattaisiin sujuisi helpommin, on mahdollista irrottaa vain toinen turvakaaren pää. Turvakaarta voidaan käyttää riippumatta siitä käytetäänkö rattaista siten, että lapsi katsoo menosuuntaan vai äittä kohden.

**VAROITUS:** Kiinnitä lapsi aina turvavyöllä. Turvakaari EI OLE lasten turvalaite.

**VAROITUS:** Turvakaarta ei saa käyttää tuotteen nostamiseen silloin kun lapsi on sen sisällä.

## ISTUINOSAN ASENTAMINEN RATAISIIN

17. Rattaiden istuinosa asennetaan runkoon kiinnittämällä se

tähän tarkoitettuihin metallikoukkuihin ja työntämällä, kunnes kuuluu kiinnittymisestä ilmoittava napsahdus (kuva 17). Jotta istuinosan kiinnittäminen rattaisiin sujuisi helpommin, istuinosan sivuilla on opastusaukot, joissa näytetään istuinosan oikea kohdistus metallikoukkujen suhteen (kuva 17A). Istuinosa voidaan asentaa siten, että lapsen kasvat katsovat menosuuntaan (kuva 17B) tai siten, että lapsi katsoo äitiä kohden (kuva 17C).

**VAROITUS:** Varmista ennen käyttöä, että istuinosa on kiinnitetty kunnolla paikalleen vetämällä sitä ylöspäin.

**VAROITUS:** Jos tätä ei ole kiinnitetty oikein, irrota se käyttämällä vapautuspainikkeita ja toista toimenpide. Jos näin ei ole, ota yhteyttä Chicco-huoltopalveluun.

18. Irrottaaksesi istuin käytä istuimen liitoksissa olevia painikkeita. Paina pientä painiketta A ja samanaikaisesti vedä alaspäin keskypainiketta B (kuvat 18-18A); tämän jälkeen nosta istuimen irrottamiseksi kokonaan (kuva 18B).

**VAROITUS:** Istuimen irrottamisen/kiinnittämisen aikana lapsi ei saa olla istuimessa.

## SELKÄNOJAN SÄÄTÄMINEN

19. Selkänöjan kaltevuus säädetään haluttuun asentoon käyttämällä rattaiden selkänöjan takapuolella olevaa painiketta (kuva 19). Kun painike vapautetaan, selkänöja lukittuu lähimpään asentoon.

**VAROITUS:** nämä toimenpiteet saattavat osoittautua hankalammiksi lapsen painon vuoksi.

## REISITUEN SÄÄTÄMINEN

20. Reisituki voidaan säätää kahteen asentoon. Säättäminen suoritetaan reisuitten sivuilla olevista kahdesta painikkeesta (kuva 20).

## KUOMU

21. Rattaat on varustettu auringolta suojaavalla kuomulla sekä useampaan suuntaan säädettävissä olevalla tuulisuojuksella. Istuinosa on varustettu kahdella selkänöjaputken sivuosaan sijoitetulla tapilla, jotka on tarkoitettu kuomun kiinnittämiseen. Kytke kiinnityspidikkeet putkeen sovitamalla tappi reikään (kuvat 21-21A). Viimeistelee kuomun asennus istuimeen kiinnittämällä 2 napsautuspainiketta selkänöjan takana (kuva 21B). Kuomu avataan ja suljetaan alakaaresta (kuva 21C). Kuomun pintaa voidaan laajentaa avaamalla sen lohkojen välissä oleva vetoketju; näin lapsi saa enemmän suoja (kuvat 21D-21E). Poistaaksesi kuomun riittää, että vapautat sen selkänöjaputken tapeista ja avaat painikkeet.

Puhdista kangasosat kostealla sienellä ja neutraalilla saippualla.

**VAROITUS:** Kuomun kiinnittäminen on tehtävä rattaiden kummallekin sivulle. Varmista että se on kiinnitetty kunnollisesti paikalleen.

## SEISONTAJARRU

22. Seisontajarru vaikuttaa samanaikaisesti rattaiden kumpaankin takapyörään. Jarrutusjärjestelmä aktivoidaan painamalla vipua alaspäin (kuva 22).

**VAROITUS:** Käytä jarrua aina pysähdyksen aikana. Älä jätä rattaita koskaan kaltevalle tasolle, vaikka seisontajarru olisikin kytkettyä, jos lapsi on rattaissa.

**VAROITUS:** Varmista jarruvuimen käytön jälkeen, että jarrut ovat kytkettyneet päälle asianmukaisesti kummassakin takapyöräryhmässä.

## KÄÄNTYVÄT PYÖRÄT

23. Rattaat on varustettu etupyörillä, joita voidaan käyttää kääntövinä/kiinteinä. Pyörä suositellaan käyttämään kiinteinä silloin kun kuljetaan erityisen epätasaisessa maastossa. Sen sijaan pyörä suositellaan käytettäväksi kääntyvinä norma-

lilla tiepinnalla, sillä kääntyvät pyörät parantavat rattaiden ohjattavuutta. Etupyörät saadaan kääntyviksi työntämällä alaspäin pyöräryhmän etupuolella olevaa vipua (kuva 23). Se lukeutaan työntämällä sitä ylöspäin kunnes se lukittuu sille tarkoitettuun paikkaan (kuva 23 A).

## RATAIDEN SULKEMINEN

**VAROITUS:** Pidä tätä toimenpidettä suorittaessasi huolta siitä, että lapsi ja mahdolliset muut lapset ovat sopivalla etäisyydellä. Varmista näiden vaiheiden aikana, että rattaiden liikkuvat osat eivät joudu kosketuksiin lapsen ruumiinosien kanssa. Rattaat voidaan sulkea sekä menosuuntaan että äitiä kohti katsovassa asennossa. Noudatettavat ohjeet ovat samat kummallekin vaihtoehdolle.

**VAROITUS:** Korin sisältö on tyhjennettävä ennen rattaiden sulkemista; jos kahvaan on kiinnitetty laukku, on sekin otettava pois.

24. Laske selkänöja painamalla painiketta, joka sijaitsee kuomun takana (kuva 24). Käytä sulkumekanismissa painamalla A-painiketta ja samanaikaisesti B-painiketta (kuva 24A) ja vedä sulkukahvaa ylöspäin (kuva 24B); rattaat sulkeutuvat itsestään, kunnes kuulet lukkiutumisen ilmoittavan napsahduksen (kuva 24C).

Rattaat voidaan sulkea myös ilman istuinosaa, jolloin ne vievät vähemmän tilaa.

## JALKAPEITE

25. Jalcapeitettä voidaan käyttää kahdella eri tavalla: se voidaan kääntää turvakaaren yli ja kiinnittää aukoista (kuva 25) tai, sen yläosa voidaan kuljettaa turvakaaren alta ja kiinnittää ylempään asentoon laittamalla napit kuomun kankaan reunassa oleviin aukkoihin, jolloin se suojaa lasta enemmän (kuva 25A).

## LAUKKU

26. Laukku voidaan kiinnittää rattaiden kahvaosaan laukun olkahihnan kahdesta painonapistasta (kuva 26).

**VAROITUS:** Älä laita laukkuun yli 2 kilon painoista kuormaa.

## SADESUOJUS

27. Rattaat on varustettu sadesuojuksella. Aseta sadesuojus kuomun päälle, kiinnitä napit siinä oleviin aukkoihin ja kiinnitä alaosa pyörien läheltä nauhoissa olevilla painonapeilla (kuva 27).

Anna suojuksen kuivua käytön jälkeen ilmassa (jos se on kastunut) ennen kuin taittelet sen kokoon ja laitat talteen. Sadesuojusta voidaan käyttää riippumatta siitä käytetäänkö rattaita kasvat menosuuntaan vai äitiä kohden suunnattuina.

**VAROITUS:** Sadesuojusta ei saa käyttää rattaissa, joissa ei ole kuomua, sillä se saattaa aiheuttaa lapsen tukehtumisen. Kun rattaisiin on asennettu sadesuojus, älä jätä niitä koskaan aurinkoon ollessa rattaissa, sillä vaarana on rattaiden ylikuumeneminen.

## AUTON TURVAISTUIMEN JA KOPAN KÄYTTÖ

Näihin rattaisiin voidaan asentaa ainoastaan auton turvaistuini KIRO'S I-SIZE CLIP-ON ja/tai Navicella CHICCO LIGHT NAP CLIP-ON ALYSIA -koppa, jotka kiinnitetään runkorakenteeseen samaa kiinnitysjärjestelmää käyttäen. Kopan kiinnitystä ja irrotusta varten perehdy asiaankuuluihin ohjeisiin.

**VAROITUS:** Ennen kuin rattaita käytetään yhdistelmänä kopan tai auton turvaistuimen kanssa on aina ehdottomasti varmistettava, että kiinnitysjärjestelmä on lukittu oikein vetämällä sitä ylöspäin.

**VAROITUS:** Koppa on kiinnitettävä runkoon yksinomaan ja ainoastaan siten, että lapsen kasvat ovat rattaiden työntäjäjä kohden.

## **RATTAIDEN KÄYTTÖ AUTON TURVAISTUIMELLA**

Alysia-rattaisiin voidaan asentaa auton turvaistuin Kiros i-Size, joka on varustettu Clip-On-kiinnityslaitteella.

Ennen turvaistuimen kiinnitystä poista rattaiden istuinosa.

28. Tartu turvaistuimen pystysuorassa asennossa olevaan kahvaan ja kiinnitä se runkoon asettamalla sivuaukot samanlaisesti metallikoukkuihin (kuva 28), niin että kiinnität erityistä huomiota siihen, että molemmat puolet kiinnittyvät. Onnistuneen kiinnityksen merkiksi kuuluu klik.

**VAROITUS:** Turvaistuin on kiinnitettävä runkoon yksinomaan ja ainoastaan siten, että lapsen kasvot ovat rattaiden työntäjää kohden.

**VAROITUS:** Tarkasta ennen käyttöä, että auton turvaistuimen kiinnitysvälineet on kiinnitetty asianmukaisesti. Jos tätä ei ole kiinnitetty oikein, irrota se käyttämällä vapautuspainikkeita ja toista toimenpide. Jos kiinnittyminen ei onnistu, ota yhteyttä Chicco-huoltopalveluun.

29. Irrottaaksesi turvaistuin rattaista vedä takairrotuskahvasta (kuva 29) ja sitten nosta turvaistuinta tarttumalla kahvasta (kuva 29A).

**VAROITUS:** Irrotus ja kiinnitys voidaan suorittaa lapsen ollessa tuvaistuimessa, vaikka lapsen paino saattaa vaikeuttaa yllämainitun toimenpiteen suorittamista. Tässä tapauksessa toimenpiteiden suorittamisessa on noudatettava varovaisuutta.

## **TAKUU**

Tuotteen taataan olevan virheetön normaaleissa, käyttöohjeiden mukaisissa käyttöolosuhteissa. Takuu ei ole siis voimassa siinä tapauksessa, että vahingot johtuvat vääränlaisesta käytöstä, kulumisesta tai vahinkotapahtumista. Virheitä koskevan takuun keston osalta noudatetaan ostomaassa voimassa olevia kansallisia määräyksiä sovellettavilta osin.

## VIGTIGT – LÆS OM- HYGGELIGT OG GEM TIL SENERE BRUG.

**ADVARSEL:** FJERN OG ELIMINÉR EVENTUELLE PLASTIKPOSER OG ELEMENTERNE, DER UDGØR PRODUKTEMBALLAGEN INDEN BRUG, ELLER SØRG UNDER ALLE OMSTÆNDIGHEDER FOR AT HOLDE DEM UDENFOR BØRNS RÆKKEVIDDE.

### ADVARSEL

- **ADVARSEL:** Efterlad aldrig barnet uden opsyn.
- **ADVARSEL:** Sikre, at alle låseanordninger er låst før brug.
- **ADVARSEL:** Hold barnet væk fra dette produkt under udfoldning og sammenklapning, for at undgå at barnet kommer til skade.
- **ADVARSEL:** Lad ikke barnet lege med dette produkt.
- **ADVARSEL:** Brug altid selen.
- Brug af skridtremmen og sikkerhedsselerne er nødvendig, for at værne om barnets sikkerhed. Anvend altid sikkerhedsselerne sammen med skridtremmen.
- **ADVARSEL:** Tjek, at barnevognskassens eller klapvognssædets eller autostolens fastgørelsesmekanisme er korrekt aktiveret, før brug.
- **ADVARSEL:** Dette produkt er ikke egnet til løb eller rulleskøjteløb.
- Brug af denne klappevogn er tilladt for børn på mellem 0 - 36 måneder, med en vægt på højst 15 kg.

- Ryglænet skal anvendes slået helt ned i den laveste position til nyfødte børn og op til en alder af cirka 6 måneder.
- Kun autostole af typen CHICCO KIROS I-SIZE CLIP-ON og / eller barnevognsliften CHICCO LIGHT NAP CLIP-ON ALYSIA, udstyret med den relevante og kompatible fæsteanordning, kan anvendes på klapvognen CHICCO ALYSIA.
- **ADVARSEL:** Læg aldrig en anden madras oven på den af fabrikanten leverede eller anbefalede madras.
- Bremseanordningen skal altid være indkoblet mens barnet anbringes eller fjernes.
- Anvend altid bremseanordningen hver gang der standses.
- Efterlad aldrig klapvognen på en skråning med barnet heri, heller ikke med aktiverede bremseser.
- Sørg for at kurven ikke overbelastes. Maksimal vægt 3 kg.
- Enhver vægt, som sættes på klapvognens styrehåndtag og/eller på ryglænet og/eller på siderne vil kunne påvirke klapvognens stabilitet.
- Transportere aldrig mere end ét barn ad gangen.
- Undlad at sætte tilbehør, reservedele eller komponenter, som ikke er leveret af fabrikanten, på klapvognen.
- Anvend aldrig produktet, hvis der er beskadigede, afrevne eller manglende dele.
- Når autostolen monteres på klapvognen kan denne ikke erstatte en vugge eller barneseng. Hvis barnet har behov for at sove, bør det an-

bringes i en barnevognslift, vugge eller barneseng.

- Kontrollér inden montering, at produktet og alle dets komponenter ikke viser tegn på eventuel skade forårsaget af transporten. I modsat fald må produktet ikke anvendes og skal holdes udenfor børns rækkevidde.
- Sørg for at klapvognens bevægelige elementer ikke kommer i berøring med barnets krop, under justeringshandlinger.
- Sørg for, at klapvognens brugere har fuldt kendskab til dens funktioner.
- Dette produkt må udelukkende anvendes af en voksen.
- Produktet må udelukkende monteres af en voksen.
- Genstande med snore må aldrig gives til eller placeres i nærheden af barnet, for at forebygge risikoen for strangulering.
- Anvend aldrig klapvognen på trapper eller rulletrapper: man kan pludselig miste herredømmet herover.
- Vær forsigtig, når der køres op eller ned over et trin eller fortovets kantsten.
- Lad klapvognen køle af, før barnet sættes heri, hvis den har stået i solen gennem længere tid. Længerevarende udsætning for solen kan give farveændringer på materialerne og stoffet.
- Undgå at udsætte klapvognen for saltvand, der kan medføre rustdannelse.
- Klapvognen bør aldrig anvendes på stranden.
- Opbevar klapvognen udenfor

børns rækkevidde, når den ikke er i brug.

- **ADVARSEL:** Brug aldrig håndtaget til at løfte klapvognen med barnet deri.
- **ADVARSEL:** Fæstesystemet til barneliftten må udelukkende anvendes under transport af barnet i en bil.
- **ADVARSEL:** Barneliftens fæstesystem skal afmonteres eller gemmes væk, når produktet anvendes uden for bilen.

#### GODE RÅD OM RENGØRING OG VEDLIGEHOLDELSE

Dette produkt har behov for jævnlig vedligeholdelse. Rengøring og vedligeholdelse må udelukkende foretages af en voksen.

#### RENGØRING

Klapvognens betæk kan aftages (der henvises til kapitlet "Beklædning/aftagning af sæde"). Der henvises til vaskeanvisningsetiketterne for rengøring af stofkomponenterne. I det nedenstående gengives vaskesymbolerne og de tilsvarende betydninger:



Håndvask i koldt vand



Ingen blegemidler



Må ikke tørres mekanisk



Må ikke stryges



Må ikke renses kemisk

Rens jævnlige plastikelementerne med en fugtig klud, brug ikke opløsningsmidler eller skuremidler. Tør metalelementerne, hvis de eventuelt kommer i berøring med vand, for at undgå rustdannelse.

#### VEDLIGEHOLDELSE

Kontrollér jævnlige hjulenes slitagetilstand og hold dem rene for støv og sand. Sørg for at holde alle plastikdelene rene for støv, smuds og sand, for at undgå gnidninger, som kan påvirke klapvognens korrekte funktion. Opbevar klapvognen på et tørt sted. Smør, om nødvendigt, de bevægelige elementer med tør silikoneolie.

#### LISTE OVER KOMPONENTER

Kontrollér, at alle komponenterne står til rådighed, inden produktet monteres. Ret venligst henvendelse til Chicco's Kundeservice, hvis der er manglende dele. Montering af produktet kræver ikke brug af værktøj. Montering af produktet kræver, at man råder over følgende:

- Stel
- Sæde
- Fodstøtterør
- Sædebeklædning
- Ryglænsadapter
- Sædepude
- Kaleche

- Stødfangerskinne
- Kit komfort (skulderstropper e lyskestropper)
- Bagagekurv
- Taske
- Bendækken
- Regnslag
- 2 baghjul
- 2 forhjul

Vigtig oplysning: Illustrationerne og anvisningerne i denne håndbog henviser til en version af klapvognen. Visse af de her beskrevne komponenter og funktioner kan være anderledes på den version, som I har købt.

## MONTERING AF KLAPVOGNE

1. Tryk på tasten A og tryk herefter på tasten B (Fig. 1); træk samtidig strukturen ud, indtil klikket fra blokeringen lyder (fig. 1A-1B).
2. Sæt forhjulet i det relevante sæde og tryk det i, indtil blokeringsklik lyder (fig. 2). Gentag den samme handling på det andet forhjul.
3. Baghjulene monteres ved at sætte hjulets stift ind i hullet på støttestångernes bagerste stang (fig. 3). Gentag den samme handling med det andet hjul.

Indvirk på udløseranordningerne, som vises i figur 3A-3B, for at tage for- og baghjulene af.

**ADVARSEL:** Kontrollér omhyggeligt, at hjulene er fastsat korrekt i strukturen, ved at trække dem en smule udad, inden klapvognen tages i brug.

**ADVARSEL:** Sørg for at dit barn eller andre børn er på sikker afstand, når denne handling udføres. Sørg for, at klapvognens bevægelige elementer ikke kommer i berøring med barnets krop.

## OPBEVARINGSKURV

4. Burrebåndet skal vikles om og fastlukkes på det forreste rør, for at montere kurven på klapvognen (Fig. 4). Sæt herefter stofstykkerne i de relevante sæder på de forreste ben og fastspænd dem med knapperne (Fig. 4A-4B).
- Burrebåndet skal vikles om og fastlukkes i åbningen, anbragt på klapvognens bagerste rør, for at fastgøre den bagerste del (Fig. 4C).

## BEKLÆDNING/AFTAGNING AF SÆDEBETRÆKKET

Beklædningen skal udføres med klapvognens sæde afmonteret.

5. Det er nødvendigt at fjerne fodstøttens rør ind i det tilsvarende stof sæde (Fig. 5), før beklædningen påbegyndes.
6. Anbring stoffet på sædets stel og luk den vandrette lynlås på bagsiden, så røret omsluttes (Fig. 6-6A). Kontrollér altid, at mavebæltet er sat korrekt i stoffets to lodrette langhuller og er ført igennem de to åbninger i siderne, før du lukker lynlåsen på det bagerste rør (Fig. 6B). Før herefter lyskestroppen igennem den relevante åbning (Fig. 6C).

**ADVARSEL:** Træk skridtremmen opad, for at være sikker på at den er fastgjort korrekt.

7. Beklæd igen ryglænet ved at sætte stoffet på og lukke lynlåsen på bagsiden (Fig. 7).
8. Fastgør sædets stof på stellet med de to knapper, som sidder i siderne (Fig. 8).
9. Sæt fodstøttens rør i de relevante sæder og tryk, indtil du hører et klik for indgreb (Fig. 9).
10. Anbring puden på sædet, lad lyskestroppen passere igennem åbningen (Fig. 10) og fastspænd den på det underliggende stof med de to knapper (Fig. 10A).

Sædet kan allerede anvendes i denne konfiguration; men der findes også en adapterpude til ryglænet.

11. Før selerne igennem de øvre åbninger (Fig. 11) og mavebæltet igennem åbningerne i siderne (Fig. 11A), for at montere puden; fastgør det bagerste afsnit med tryklåsknapper-

ne (Fig. 11B).

For at fjerne stoffet fra sædet, udføres de ovenstående procedurer i modsat rækkefølge.

**ADVARSEL:** Efter sikkerhedsselerne har været aftaget (fx for vask), skal det sikres at selerne er korrekt genmonteret ved brug af forankringspunkterne. Selerne skal derefter reguleres på ny. For at kontrollere, om selerne er fastspændt korrekt (på bagsiden af sædet), skal man prøve at trække hårdt i det afsluttende afsnit af selerne, når barnet er blevet fastspændt.

## KIT KOMFORT

Kit Comfort består af 2 skulderremme og en skridtrem.

12. Sæt skulderremmene i holderne og sæt spændet i den stofbeklædte skridtrem (fig. 12-12A).

## SIKKERHEDSSELER

13. Klapvognen er udstyret med et fastspændingssystem med fem forankringspunkter, bestående af to skulderseler, et mavebælte og en skridtrem med spænde.

**ADVARSEL:** Når klapvognen bruges til børn fra nyfødt til 6 måneder, skal man eventuelt afkorte selerens længde, for at tilpasse dem efter barnets krop; anvend i dette tilfælde skulderstropperne ved at lade dem passere gennem reguleringens to vandrette langhuller og herefter på samme måde lade mavebæltet passere i reguleringens to lodrette langhuller (fig. 13-13A).

**ADVARSEL:** Brug heraf er den samme både i vinterkonfiguration (med adapterpude) og i sommerversion (uden adapterpude).

14. Kontrollér, at skulderstropperne er den optimale højde for dit barn. I modsat fald skal højden reguleres og den samme handling gentages for mavebæltet (fig. 14).

15. Spænd sikkerhedsselerne ved at lade de to gafler (A) passere gennem skulderselerens spænde (B) og herefter i skridtremmens spænde (C) (Fig. 15), når barnet er anbragt i klapvognen.

Træk gaflerne ud af spændet, ved at trykke for enderne, for at åbne mavebæltets spænde.

**ADVARSEL:** det er strengt nødvendigt at bruge af skridtremmen, mavebæltet og sikkerhedsselerne samtidigt for at værne om barnets sikkerhed.

**ADVARSEL:** Efter sikkerhedsselerne har været aftaget (fx for vask), skal det sikres at selerne er korrekt genmonteret ved brug af forankringspunkterne. Selerne skal derefter reguleres på ny.

## STØDFANGERSKINNE

16. Sædet er udstyret med en stødfangerskinne. Skinnen sættes fast ved at sætte den i sæderne i nærheden af drejeledet (Fig. 16) og forsikre sig om, at den er blevet fastspændt korrekt, ved at prøve at trække i den. Tryk på de to ydre taster (Fig. 16A) og træk stødfangerskinnen ud af sæderne, for at frigøre den. Det er muligt kun at frigøre en side af skinnen for at lette barnets placering. Skinnen kan bruges i fremadvendt position og i position, der vender mod moderen.

**ADVARSEL:** Spænd altid barnets sikkerhedsseler. Skinnen er IKKE en fastspændingsanordning for barnet.

**ADVARSEL:** Skinnen må aldrig anvendes til at løfte produktet med barnet anbragt heri.

## MONTERING AF SÆDE TIL KLAPVOGN

17. For at montere klapvognens sæde, skal den indsættes på de relevante indkoblingspunkter af metal, indtil låsemekanismens bekræftende klik lyder (fig. 17). Med henblik på at lette sædets fastspænding på klapvognen, er der sat pile på sædets sider, som viser den korrekte indregulering af sædet i forhold til låsemekanismerne af metal (Fig. 17 A). Sædet kan monteres i den fremadvendte position (fig. 17B) eller så det vender mod moderen (fig. 17C).

**ADVARSEL:** Kontrollér, inden brug, at sædet er forsvarligt fast-

spændt, ved at trække det opad.

**ADVARSEL:** Hvis det ikke er fastspændt korrekt, skal det afmonteres vha. udløserknapperne og handlingen skal gentages for fra. Kontakt, i modsat fald, et Chicco servicecenter.

18. Indvirk på tasterne, som sidder på sædets drejeled, for at frigøre sædet. Tryk på den lille tast A og tryk samtidig den midterste tast B nedad (Fig. 18-18A); løft herefter sædet opad, for at frigøre det fuldstændigt (Fig. 18B).

**ADVARSEL:** Sædets frigørelse/fastspænding skal foretages uden barn i sædet.

### INDSTILLING AF RYGLÆN

19. Man kan regulere ryglænets hældning ved at indvirke på tasten bagpå klapvognens ryglæn, indtil den ønskede position er nået (fig. 19). Når tasten slippes blokeres ryglænet i den nærmeste position.

**ADVARSEL:** Barnets vægt kan besværliggøre disse handlinger.

### INDSTILLING AF FODSTØTTE

20. Fodstøtten kan reguleres i to positioner. Brug de to taster på fodstøttens sider for at regulere den (fig. 20).

### KALECHE

21. Klappvognen er udstyret med en sol- og vindkaleche, som kan reguleres i forskellige positioner. Sædet er udstyret med to stifter til fastspænding af kalechen, som sidder i sideområdet af ryglænets rør. Sæt klipsene på røret så stiften er anbragt udfør hullet (Fig. 21-21A). Fuldfør kalechens montering på sædet ved at lukke de 2 tryklåsknapper på ryglænets bagside (Fig. 21B). Kalechen åbnes og lukkes vha. bøjlen foran (Fig. 21C). Med henblik på at yde en større beskyttelse af barnet, kan man forøge kalechens overflade ved at åbne lynlåsene mellem buerne ( fig. 21D-21E). Kalechen kan aftages ved blot at frigøre den fra stifterne på ryglænets rør og åbne knapperne.

Rens tekstilelementerne med en fugtig klud og mild sæbe.

**ADVARSEL:** Kalechens fastgøring skal foretages i begge sider af klappvognen. Kontrollér, at den er korrekt blokeret.

### PARKERINGSBREMSE

22. Parkeringsbremsen aktiveres ind på begge klappvognens forhjul samtidigt. Træd vægtstangen nedad, for at aktivere bremsesystemet (Fig. 22).

**ADVARSEL:** Brug altid bremsen, når klappvognen holder stille. Efterlad aldrig klappvognen på en skråning med barnet heri, heller ikke med aktiveret parkeringsbremse.

**ADVARSEL:** Efter at have aktiveret bremsegrebet, skal det sikres, at bremsene er korrekt indkoblet på begge baghjulene.

### SVINGBARE HJUL

23. Klappvognen er udstyret med svingbare/fastsideende forhjul. Det anbefales at bruge de fastsideende hjul, når man færdes på meget ujævnt terræn. Hjulene, der er svingbare anbefales derimod for at gøre det nemmere at manøvrere klappvognen på normalt terræn. Tryk vægtstangen i det forreste afsnit af hjulgruppen nedad (Fig. 23), så forhjulene kan dreje frit. Skub den opad, så den flyttes ind i det relevante sæde, for at blokere den (Fig. 23 A).

### LUKNING AF KLAPVOGNEN

**ADVARSEL:** Sørg for at dit barn eller andre børn er på sikker afstand, når denne handling udføres. Sørg for, at klappvognens bevægelige elementer ikke kommer i berøring med barnets krop. Klappvognen kan lukkes i den fremadvendte position eller i positionen, vendende mod moderen. De relevante anvisninger er de samme for de 2 varianter.

**ADVARSEL:** Det er nødvendigt at tømme kurven for indhold,

og tage tasken af, hvis denne er sat på styret, inden klappvognen lukkes.

24. Læg ryglænet ned ved at trykke på tasten på bagsiden af kalechen (Fig. 24). Indvirk på lukkemekanismen ved at trykke på tasten A og samtidig på tasten B (Fig. 24A) og træk lukkegrebet opad (Fig. 24B). Klappvognen vil begynde at klappe sammen og klikket fra blokeringen lyder (Fig. 24C).

Klappvognen kan også lukkes uden sædet heri, så den fylder mindre.

### BENDÆKKEN

25. Bendækket kan bruges på to forskellige måder: Det kan foldes over skinnen og fastgøres med hullerne (fig. 25), eller det er muligt at føre den øverste del af bendækket under stødfangerskinnen og fastgøre det i den højeste position ved at indsætte knapperne i hullerne, der er placeret på kalechens bækdede ender (fig. 25A), for at yde en bedre beskyttelse af barnet.

### TASKE

26. Det er muligt, at hægte tasken fast på klappvognens styr ved hjælp af de to trykknapper på skulderremmen (fig. 26).

**ADVARSEL:** Fyld ikke tasken med en vægt på over 2 kg.

### REGNSLAG

27. Klappvognen er udstyret med regnslag. Anbring regnslaget på kalechen og knap knapperne i knaphullerne herpå. Fuldfør fastgøringen i nærheden af hjulene vha. trykknapperne, som sidder på båndene (fig. 27).

Lad regnslaget tørre i fri luft efter brug, hvis det er blevet vådt, inden det foldes og lægges væk. Regnslaget kan bruges i fremadvendt position eller positionen, der vender mod moderen.

**ADVARSEL:** Regnslaget kan ikke anvendes på klappvognen uden kaleche, da der vil opstå fare for at barnet kan kvæles. Lad aldrig barnet ligge i klappvognen under solen med monteret regnslag for at forebygge, at temperaturen i klappvognen bliver overophedet.

### BRUG AF AUTOSTOL OG KØREPOSE

På denne klappvogn kan man kun montere autostolen af typen KIROS I-SIZE CLIP-ON og/eller barnevognsliften CHICCO LIGHT NAP CLIP-ON ALYSIA, der anvender det samme fastspændings-system til strukturen. For at sætte køreposen på eller fjerne den henvises til de relevante instruktioner.

**ADVARSEL:** Inden klappvognen bruges i kombination med autostolen, kontrollér altid at fastspændingsystemet er korrekt blokeret, ved at trække den opad.

**ADVARSEL:** Køreposen må kun og udelukkende fastspændes på stellet i den bagud vendte position.

### BRUG AF KLAPVOGN MED AUTOSTOL

Det er muligt at montere autostolen Kiro's i-Size, udstyret med fæsteanordningen Clip-On, på Alysia klappvognen.

Fjern klappvognens sæde, før autostolen fastspændes.

28. Tag fat i autostolen med styret i den lodrette position og sæt den fast på stellet, ved at anbringe åbningerne i siderne udfør låsemekanismerne af metal (Fig. 28). Kontrollér omhyggeligt indkoblingen i begge sider. Der lyder et klik, som bekræfter indkoblingen.

**ADVARSEL:** Autostolen må kun og udelukkende fastspændes på stellet i den bagud vendte position.

**ADVARSEL:** Kontrollér inden brug, at Autostolens fæsteanordninger er indkoblet korrekt. Hvis den ikke er fastspændt korrekt, skal den afmonteres vha. udløserknapperne og handlingen skal gentages for fra. Hvis fastspændingen stadig ikke er korrekt, skal man rette henvendelse til et Chicco servicecenter.

29. Træk i det bagerste udløsergreb (Fig. 29), for at frigøre auto-



stolen fra klapvognen, og løft herefter autostolen ved at tage fat i grebet (Fig. 29A).

**ADVARSEL:** Fastgøring og aftagning kan foretages med barnet i stolen, men de ovenstående handlinger kan blive mere besværlige pga. barnets vægt. Vær særlig forsigtig i sådanne tilfælde, når de ovenstående handlinger udføres.

#### **GARANTI**

Produktet er garanteret mod enhver fejl i form af manglende overensstemmelse under normale brugsbetingelser, som beskrevet i brugsanvisningerne. Garantien bortfalder i tilfælde af fejl som følge af ukorrekt brug, slid eller hændelige uheld. Hvad angår garantiens varighed, med hensyn til fejl i form af manglende overensstemmelse, henvises der til de specifikke forskrifter i den gældende lov i landet, hvor produktet er købt, hvis sådanne er forudset.

## مهم - اقرأ التعليمات جيداً واحتفظ بها للرجوع إليها مستقبلاً.

تحذير: قبل الاستخدام، قم بإزالة كافة الأكياس البلاستيكية وخامات التغليف، وأبعدها عن متناول الأطفال.

### تحذيرات

- تحذير: لا تترك الطفل وحده دون مراقبة.
- تحذير: تأكد من تشغيل كافة أجهزة التأمين قبل الاستخدام.
- تحذير: لتجنب الإصابة، احرص على إبعاد الطفل عند فرد وطى هذا المنتج.
- تحذير: لا تسمح لطفلك باللعب بهذا المنتج.
- تحذير: يجب استعمال نظام أمان الطفل دائماً.
- يلزم استعمال الحزام الفاصل للسائقين وأحزمة الأمان لضمان سلامة طفلك. قم باستعمال أحزمة الأمان بشكل كامل.
- تحذير: تحقق من الثبات السليم للمقعد أو المهده المحمول أو أجهزة التثبيت قبل الاستخدام.
- تحذير: لا تستعمل هذا المنتج للركض أو التزلج.
- عربة الأطفال مخصصة للأطفال منذ الولادة وحتى سن 36 شهراً، وحتى وزن 15 كجم.
- يوصى باستخدام مسند الظهر في أقصى وضعية مائلة بالنسبة للأطفال حديثي الولادة وحتى سن 6 شهور.
- مقعد السيارة CHICCO KIROS I-SIZE
- CLIP-ON و/أو المهده المحمول CHICCO LIGHT
- NAP CLIP-ON ALYSIA المزودين بجهاز تركيب متوافق يمكن تثبيتهما بعربة الأطفال CHICCO ALYSIA.
- تحذير: لا تضيف حشية أخرى على الحشية الموردة أو الموصى بها من الجهة الصانعة.
- يجب تثبيت جهاز الكبح بإحكام عند وضع الأطفال أو رفعهم منها.
- يجب استعمال المكابح دائماً عند توقف عربة

الأطفال.

- لا تترك عربة الأطفال أبداً على سطح منحدر والطفل بداخلها، حتى في حالة استخدام المكابح.
- لا تبالغ في ملاء سلة الحفظ. الوزن الأقصى 3 كجم.
- تعليق أية أوزان على الأذرع و/أو على مسند الظهر و/أو على جوانب عربة الأطفال يؤدي إلى اختلال توازنها.
- لا تنقل أكثر من طفل واحد في المرة الواحدة.
- لا تستخدم ملحقات أو قطع غيار أو أجزاء أخرى لم يتم توريدها/اعتمادها من الجهة الصانعة/الموزع.
- تجنب استخدام المنتج عند تعرض أي من أجزائه إلى الكسر أو التمزق أو الضياع.
- إن مقاعد السيارة المرتبطة بالهيكل لا تخل محل مهد أو سرير الطفل. وإذا احتاج الطفل إلى النوم، فيجب أن يوضع في سرير محمول أو مهد أو سرير مناسب.
- قبل القيام بالتجميع، يجب التأكد من عدم تعرض المنتج وكافة أجزائه للضرر من جراء عملية النقل. في حالة وجود تلفيات، لا تستخدمه واحفظه بعيداً عن متناول الأطفال.
- خلال عمليات الضبط هذه، يجب التأكد أن الأجزاء المتحركة في العربة لن تتلامس مع جسم الطفل.
- تأكد أن الشخص الذي يستخدم عربة الأطفال على علم بكيفية استعمالها بطريقة آمنة.
- يقتصر استخدام هذا المنتج على البالغين فقط.
- يجب جميع المنتج بمعرفة شخص بالغ فقط.
- لتجنب جميع مخاطر الاختناق، لا تقم أبداً بإعطاء الطفل أشياء مربوطة بأحبال أو أسلاك. ولا تترك أشياء من هذا القبيل في متناولها.
- لا تستخدم عربة الأطفال على السلالم أو السلالم المتحركة مطلقاً؛ فقد تفقد السيطرة على عربة الأطفال.
- انتبه دائماً أثناء صعود درجات السلم أو الأرصفة أو عند النزول منها.
- إذا تركت عربة الأطفال معرّضة لأشعة

• وسادة المقعد

• مظلة

• الحاجز

• طقم الراحة (أشرطة الكنف والأحزمة الفاصلة للسائقين)

• سلة التخزين

• الحقبية

• غطاء القدمين

• الغطاء الواقي من المطر

• 2 عجلة خلفية

• 2 عجلة أمامية

ملحوظة هامة: الصور والتعليمات الموجودة في هذا الكتيب تشير إلى موديل معين لعربة الأطفال. بعض الأجزاء والوظائف الموضحة هنا قد تختلف تبعًا للموديل الذي قمت بشرائه.

جميع عربة الأطفال

1. اضغط على الزر A ثم الزر B (الشكل 1). في نفس الوقت قم بفرع الهيكل حتى تسمع صوت التثبيت "كليك" (الشكل 1A-1B).

2. أدخل العجلة الأمامية في الفتحة المخصصة حتى تسمع صوت التثبيت "كليك" (الشكل 2). كرر نفس العملية مع العجلة الأمامية الثانية.

3. لتجميع العجلات الخلفية، أدخل شوكة العجلة في أنبوب الساق الخلفي (الشكل 3). كرر نفس العملية مع العجلة الأخرى.

إزالة العجلات الأمامية أو الخلفية، اضغط على أليات التحرير للموضحة بالأشكال 3A-3B.

تحذير: قبل استخدام عربة الأطفال، تأكد أن العجلات مؤمنة بشكل جيد بالهيكل، من خلال سحبهم بشكل خفيف للخارج.

تحذير: عند فتح العربة، تأكد من ووقوف طفلك أو الأطفال الآخرين على مسافة آمنة منها. خلال هذه المراحل، يجب التأكد أن الأجزاء المتحركة في عربة الأطفال لا تلامس جسم الطفل.

سلة جميع الأغراض

4. لتثبيت السلة بعربة الأطفال، قم بلف وغلغ شريط الفيكر على الأنبوب الأمامي (الشكل 4) ثم قم بلف الأشرطة القماشية في المساحات المخصصة على الأقدام الأمامية وبقمتيها بالأزرار (الشكل 4A-4B).

لتثبيت القطع الخلفي، قم بلف وغلغ شرط الفيكر في الفتحة الموجودة على الأنبوب الخلفي لعربة الأطفال (الشكل 4C).

تركيب/إزالة بطانة المقعد

يجب تركيب البطانة بينما المقعد غير مثبت بعربة الأطفال.

5. قبل الشروع في تركيب البطانة، أدخل أنبوب مسند السائقين في الفتحة القماشية (الشكل 5).

6. ضع القماش على إطار المقعد، وعلى الظهر، أغلق السحاب الأفقي الذي يغطي الأنبوب (الشكل 6A-6B). قبل غلق السحاب على الأنبوب الخلفي، تأكد أن شريط الحصر مُدخَل دائمًا في الفتحتين القماشيتين الرأسيتين وير عبر الفتحتين الجانبيتين (الشكل 6B). بعد ذلك قم بتمرير الحزام الفاصل للسائقين عبر الفتحة (الشكل 6C).

تحذير: اسحب الحزام الفاصل للسائقين للأعلى للتأكد من تأمينه بشكل سليم.

7. قم بتغطية مسند الظهر من خلال لفة بالقماش وأغلق السحاب الموجود على الظهر (الشكل 7).

8. قم بتثبيت قماش المقعد بالإطار من خلال الزرين المخصصين الموجودين على الجوانب (الشكل 8).

9. أدخل أنبوب مسند السائقين في الفتحات المعنية حتى يثبت في مكانه (الشكل 9).

10. ضع الوسادة على المقعد من خلال تمرير الحزام الفاصل للسائقين عبر الفتحة (الشكل 10) وبقمتيها بالقماش الموجود بالأسفل باستخدام الزرين (الشكل 10A).

يمكن استخدام المقعد بهذا النمط، ومع ذلك تتوفر أيضًا وسادة تخفيض مسند الظهر.

11. لتركيب وسادة التخفيض، مرر الأحزمة عبر الفتحات العلوية (الشكل 11) ومرر حزام الحصر عبر الفتحات الجانبية (الشكل 11A). قم بتثبيت الجزء الخلفي باستخدام أزرار التثبيت (الشكل 11B).

إزالة البطانة، اتبع نفس الخطوات ولكن بترتيب عكسي.

تحذير: بعد إزالة أحزمة الأمان (الغرض غسلها مثلًا)، تأكد من إعادة التجميع السليم للأحزمة باستخدام نقاط التثبيت، يجب إعادة ضبط أحزمة الأمان.

للتحقق من ضبط حزام الأمان بشكل صحيح، بعد ملامسته لطفلك وتأمين قفله، اجذب طرفي حزام الأمان بقوة (أسفل المقعد).

طقم الراحة

يضم طقم الراحة شريطي كنف وحزام قاصل للسائقين.

الشمس المباشرة لفترة طويلة، فيجب عليك تركها تبرد قبل إجلاس طفلك فيها. قد يؤدي تعرض عربة الأطفال لأشعة الشمس المباشرة لوقت طويل إلى شحوب لون خاماتها وأقمشتها.

• أبعد عربة الطفل عن ملامسة الماء المالح. فقد تتعرض للصدأ.

• لا تستعمل عربة الأطفال على الشاطئ.

• يجب الاحتفاظ بعربة الأطفال بعيدًا عن متناول الأطفال، في حالة عدم استخدامها.

• تحذير: يُحظر استخدام المقبض لرفع عربة الأطفال بينما الطفل جالس بداخلها.

• تحذير: يجب الاقتصار على استخدام نظام تثبيت المهمل المحمول عند نقل طفلك داخل السيارة فقط.

• تحذير: يتعين إزالة أو إخفاء نظام تثبيت المهمل المحمول عند استخدام المنتج خارج السيارة.

نصائح حول التنظيف والصيانة

يحتاج هذا المنتج إلى صيانة دورية، ويجب أن تقتصر عمليات التنظيف والصيانة على الأشخاص البالغين.

التنظيف

يمكن فلك البطانة (برجي الرجوع إلى جزء "تركيب/فك بطانة المقعد") لتنظيف الأجزاء القماشية، يجب الرجوع إلى ملصقات العناية لمعرفة الإرشادات المعنية. جُد أدناه رموز الغسل ومعانيها:

الغسل اليدوي



لا تستعمل مبيّض



لا تقم بالتجفيف باستخدام مجفف كهربائي



لا تقم بالكي



لا تقم بالتنظيف الجاف



نظّف الأجزاء البلاستيكية بصفة دورية باستخدام قطعة قماش ناعمة ومبللة، لا تستعمل أبدًا أية مواد تنظيف كاشطة أو مذيبات، لتجنب تكوّن الصدأ. عليك بتجفيف القطع المعدنية جيدًا في حالة ملامستها للماء.

الصيانة

افحص حالة العجلات بصفة دورية، وحافظ على نظافتها كلها من الغبار والرمال.

لتفادي الاحتكاك الذي قد يؤثر بالسلب على الأداء الوظيفي السليم لعربة الأطفال، تأكد من نظافة جميع الأجزاء البلاستيكية من الغبار والاتساخات والرمال.

يجب الاحتفاظ بعربة الأطفال في مكان جاف، قم بتشحيم الأجزاء المتحركة باستخدام شحم سيليكون جاف، إذا لزم الأمر.

قائمة الأجزاء

تأكد من عدم فقدان أية أجزاء من هذا الطراز قبل جميع المنتج. في حالة فقدان أي جزء، اتصل بخدمة عملاء Chicco. لا يلزم توفر عدة خاصة لتجميع هذا المنتج، يلزم توافر القطع التالية لتجميع المنتج:

• الإطار

• المقعد

• أنبوب مسند السائقين

• بطانة المقعد

• وسادة تخفيض مسند الظهر

12. أدخل بطانات الكنتف على الأشرطة وأدخل الإبريز في الحزام الفاصل للسائقين المبطن (الشكل 12A-12).

#### أحزمة الأمان لعربة الأطفال

13. تأتي عربة الأطفال مجهزة بأحزمة أمان خماسية نقاط التثبيت. والذي تتكون من شريطي لكنتف وشريط للخصر وحزام فاصل للسائقين مع إبريز.

حذير: عند استخدام المقعد للأطفال منذ الولادة حتى 6 أشهر، فقد تحتاج إلى تفصيل طول الأشرطة ليوافقها مع طفلك. في هذه الحالة، استخدم أشرطة الكنتف. مع تحريها أولاً خلال فتحتي الضبط الأفقيتين ثم تمرير شريط الحصر خلال فتحتي الضبط الأفقيتين (الشكل 13A-13). بنفس الطريقة.

حذير: طريقة الاستخدام هي ذاتها في النمط الشتوي (مع وسادة تخفيض) وفي النمط الصيفي (دون وسادة تخفيض).

14. تأكد من تواجد أشرطة الكنتف على ارتفاع مناسب للطفل. إذا لم تكن كذلك، اضبط ارتفاعها وكرر نفس العملية لحزام الحصر أيضاً (الشكل 14).

15. قم بتثبيت الأشرطة من خلال تمرير مشبك الحصر (A) عبر الإبريز الموجود على شريط الكنتف (B)، وقم بتأمينه في إبريز الحزام الفاصل للسائقين (C) (الشكل 15).

لتحرير شريط الحصر، أزل الألسنة من الإبريز عن طريق الضغط على الأطراف. حذير: لضمان سلامة الطفل، يتعين عليك استخدام شريط الحوض وحزام الحصر وحزام الأمان في نفس الوقت.

حذير: بعد إزالة أحزمة الأمان (الغرض غسلها مثلاً)، تأكد من إعادة التجميع السليم لأحزمة باستخدام نقاط التثبيت. يجب إعادة ضبط أحزمة الأمان.

مزيد من الحماية لطفلك. يمكن زيادة سطح السقف من خلال فتح السحاب الموجود بين الأغطية القابلة (الشكل 21E-21D). لإزالة المظلة، ما عليك سوى خربها من شوكات أنبوب مسند الظهر وإزالة الأزرار.

قم بتنظيف الأجزاء القماشية باستخدام فوطة وبرة مبللة وصابون متعادل.

حذير: يجب تثبيت المظلة على كلا جانبي عربة الأطفال. تأكد من التثبيت الجيد للمظلة.

#### مكبح الإيقاف

22. يعمل مكبح الإيقاف على كلا العجلتين الخلفيتين بعربة الأطفال في نفس الوقت. لتنشيط المكبح، اضغط الذراع للأسفل (الشكل 22).

حذير: يجب دائمًا استعمال المكبح عند إيقاف عربة الأطفال. لا تترك عربة الأطفال أبداً على سطح منحدر والطفل بداخلها حتى في حالة استعمال مكابح الإيقاف. حذير: بعد استخدام ذراع المكبح، تأكد أن المكابح معشقة بشكل صحيح في وحدتي العجلات الخلفية.

#### العجلات الحرة

23. تشتمل عربة الأطفال على عجلات أمامية حرة/ثابتة. يُوصى باستخدام العجلات بالنمط الثابت خاصةً على الأسطح متغيرة الاستواء. كما يُوصى باستخدام العجلات بالنمط الحر لتعرض زيادة القدرة على التحكم في عربة الأطفال على الأسطح العادية. لاستخدام العجلات الأمامية في الوضعية الحرة، ادفع الذراع الموجود في مقدمة العجلات للأسفل (الشكل 23)، لتثبيتها. ادفع الذراع للأعلى حتى يصل إلى موضعه الأصلي (الشكل 23 A).

#### طلي عربة الأطفال

حذير: عند فتح العربة، تأكد من وقوف طفلك أو الأطفال الآخرين على مسافة آمنة منها. خلال هذه المراحل، يجب التأكد أن الأجزاء المتحركة في عربة الأطفال لا تلامس جسم الطفل. يمكن غلق عربة الأطفال في الوضع الموجه للأمام أو الوضع الموجه للخلف "وضع الوالدين". يتم اتباع نفس التعليمات في الوضعين.

حذير: يجب عليك إزالة جميع المحتويات من السلة قبل غلق عربة الأطفال، وإزالة الحقيبة في حالة تثبيتها بالذراع.

24. أخضض مسند الظهر من خلال الضغط على الزر الموجود على ظهر المظلة (الشكل 24)، قم بتشغيل آلية التثبيت من خلال الضغط على الزر A والزر B في نفس الوقت (الشكل 24A)، واسحب ذراع التثبيت (الشكل 24B) للأعلى - ستبدأ عربة الأطفال في طي نفسها - حتى تسمع صوت الغلق "كليك" (الشكل 24C).

يمكن أيضاً غلق عربة الأطفال دون المقعد كي تأخذ مساحة أقل من الغرفة.

#### غطاء القدمين

25. يمكن استئجار غطاء القدمين بطريقتين مختلفتين: يمكن وضعه أعلى الحاجز أو تثبيته من خلال الفتحات (الشكل 25). أو لزيادة الحماية لطفلك، يمكن تمرير الجزء العلوي من غطاء القدمين أسفل الحاجز وتثبيته في أعلى وضع له من خلال إدخال الأزرار في الفتحات بجوانب السقف (الشكل 25A).

#### الحقيبة

26. من الممكن تثبيت الحقيبة بذراع عربة الأطفال باستخدام الزرين الموجودين بشريط الكنتف (الشكل 26).

حذير: لا تبالغ في التحميل. يجب ألا يزيد وزن الحقيبة على 2 كجم.

#### الغطاء الواقي من المطر

27. عربة الأطفال مزودة بغطاء واقي من المطر. قم بتثبيت الغطاء الواقي من المطر من خلال تثبيت الأزرار في الفتحات الموجودة بالسقف وأتم العملية عن طريق تثبيت الأزرار بالشريط من خلال العجلات (الشكل 27).

بعد الاستخدام، إذا كان الغطاء الواقي من المطر مبتلاً، دعه يجف قبل طيه وتخزينه. يمكن استخدام الغطاء الواقي من المطر في الوضع الموجه للأمام أو الوضع الموجه للخلف "وضع الوالدين".

حذير: لا يمكن استخدام الغطاء الواقي من المطر بعربة الأطفال غير المزودة بسقف. حيث قد يؤدي ذلك إلى الاختناق عند تركيب الغطاء الواقي من المطر بعربة الأطفال. فتجنب تعرضها للأشعة الشمس المباشرة والطفل بداخلها. نظرا للارتفاع المتزايد في درجة الحرارة.

#### استخدام مقعد السيارة والمهد المحمول

يمكن تركيب عربة الأطفال هذه مع مقعد السيارة KIROS I-SIZE CLIP-ON وأو المهد المحمول CHICCO LIGHT NAP CLIP-ON ALYSIA المزودين بنفس نظام التثبيت. لتثبيت وخبر المهد المحمول، اقرأ التعليمات المعنية.

حذير: قبل استخدام عربة الأطفال مع المهد المحمول أو مقعد الطفل للسيارة، تأكد دائماً من تأمين نظام التثبيت على نحو سليم من خلال سحبه للأعلى.

#### الحاجز

16. يشتمل المقعد على حاجز: لتثبيت الحاجز أدخله في الفتحات القريبة من الوصلة (الشكل 16) وتأكد من ثبات الحاجز جيداً في مكانه من خلال سحبه جأهك. لإخراج الحاجز، اضغط على الزرين من الأطراف (الشكل 16A) واسحبه للخارج. يمكنك خرب أحد جوانب الحاجز لوضع طفلك بالمقعد بسهولة. يمكن استخدام الحاجز في الوضع الموجه للأمام أو الوضع الموجه للخلف "وضع الوالدين".

حذير: احرص دائماً على تثبيت طفلك باستخدام أحزمة الأمان. لا يُعد الحاجز بمثابة وسيلة لاحتواء وتثبيت طفلك.

حذير: يحظر استخدام الحاجز لرفع عربة الأطفال بينما الطفل جالس بداخلها.

#### تركيب المقعد بعربة الأطفال

17. لتثبيت مقعد عربة الأطفال، أدخله في الثبتات المعدنية المعنية حتى تسمع صوت "كليك" الدال على ثبات المقعد (الشكل 17). لتسهيل تثبيت المقعد بعربة الأطفال، هناك فتحات دليلية توضح لك الحاذة الصحيحة للمقعد مع المثبتات المعدنية (الشكل 17A). يمكن تثبيت المقعد في الوضع الموجه للأمام (الشكل 17B) والوضع الموجه للخلف "وضع الوالدين" (الشكل 17C).

حذير: قبل الاستخدام، تأكد أن المقعد مؤمن بشكل سليم وذلك عن طريق جذبته إلى أعلى.

حذير: في حالة عدم تثبيته بشكل صحيح، أزله باستخدام أزرار التحرير وكرر الخطوة. وغير ذلك، اتصل بخدمة عملاء Chicco.

18. لتحرير المقعد، استخدم الأزرار الموجودة على وصلات المقعد. اضغط على الزر الصغير A، وفي نفس الوقت، ادفع الزر الأوسط B للأسفل (الشكل 18A-18B). بمجرد نفيذه عن الخطوة، ارفع المقعد لتحريره بشكل كامل (الشكل 18B).

حذير: يحظر تواجد الطفل داخل المقعد عند تثبيته/فكه.

#### ضبط مسند الظهر

19. اضغط على الزر الموجود على ظهر مسند ظهر عربة الأطفال لإمالةته إلى الوضع المرغوب (الشكل 19). اترك الزر وسوف يثبت مسند الظهر إلى أقرب وضع تأمين.

حذير: وزن الطفل يمكن أن يزيد من صعوبة هذه العمليات.

#### كيفية ضبط مسند القدم

20. مسند الأرجل له وضعتان. لضبطه، استخدم الأزرار الموجودة على جانبي مسند السائقين (الشكل 20).

#### مظلة

21. عربة الأطفال مزودة بمظلة للوقاية من الشمس وحارفة للرياح يمكن ضبطها على أوضاع متنوعة. يشتمل المقعد على شوكتين على جانبي أنبوب مسند الظهر والتي يمكن تثبيت المظلة بهما. أدخل مشابك التثبيت على الأنبوب مع مساعدة الشوكة مع الفتحة (الشكل 21A-21). أتم تركيب المظلة بالمقعد من خلال تثبيت زري التثبيت الموجودين على ظهر مسند الظهر (الشكل 21B)، لفتح وعلق المظلة. استخدم القوس الأمامي (الشكل 21C). للتأكد من توافر

خَذِير: يمكن تثبيت المهذ المحمول فقط بالناسبه في الوضع الموجه للخلف "وضع الوالدين".

استخدام عربة الأطفال مع مقعد الطفل للسيارة  
يمكن تركيب مقعد السيارة Kiros i-Size المجهز بجهاز التركيب Clip-On على عربة الأطفال Alysia.

قبل تثبيت مقعد عربة الأطفال. أزل مقعد عربة الأطفال.

28. أمسك المقعد من الذراع في الوضعية الرأسية وثبته بالإطار مع وضع الفتحات الجانبية على المثبتات المعدنية (الشكل 28). مع توخ الحذر الواجب للتأكد من

تثبيته على كلا الجانبين. ستسمع صوت "كليك" عند التثبيت الصحيح.  
خَذِير: يمكن تثبيت مقعد الطفل للسيارة فقط بالناسبه في الوضع الموجه للخلف "وضع الوالدين".

خَذِير: قبل الاستعمال. تأكد من تثبيت كافة أجهزة تثبيت مقعد الطفل للسيارة بصورة صحيحة. في حالة عدم تثبيته بشكل صحيح. أزله باستخدام أزرار التحرير وكرر الخطوة. إذا لم تتمكن من تثبيت الجزء بشكل ناجح. اتصل بخدمة عملاء Chicco.

29. لتحرير مقعد الطفل للسيارة من عربة الأطفال. اسحب ذراع التحرير الخلفي أولاً (الشكل 29) ثم استخدم ذراع الحمل لرفع مقعد الطفل للسيارة (الشكل 29A).

خَذِير: يمكن تثبيت وفك مقعد الطفل للسيارة أثناء تواجد الطفل بداخله. ولكن يمكن أن يُصعب ذلك من هذه الإجراءات بسبب وزن الطفل. توخ الحرص الواجب عند تنفيذ الخطوات المشروحة.

#### الضمان

هذا المنتج يشتمل على ضمان جودة عند الاستخدام في الظروف الاعتيادية كما هو موضح في تعليمات الاستخدام.

لذلك لا يسري الضمان في حالة الأضرار الناتجة عن الاستخدام غير السليم أو التآكل أو الأحداث العارضة. وبالنسبة لمدّة الضمان ضد عيوب المطابقة فيرجى الرجوع إلى الأحكام الخاصة الواردة في القوانين المعمول بها محلياً في بلد البيع. حيثما وجدت.

- I** ARTSANA S. P. A.  
Via Saldarini Catelli, 1  
22070 Grandate – Como – Italia  
800-188 898  
www.CHICCO.com
- F** ARTSANA FRANCE S.A.S.  
17/19 Avenue De La Metallurgie  
93210 Saint Denis La Plaine - France  
0820 87 00 41 (0.12€Ttc/Mn)  
www.CHICCO.fr
- D** ARTSANA GERMANY GMBH  
Borsigstrasse 1-3  
D-63128 Dietzenbach-Deutschland  
+49 6074 4950  
www.CHICCO.de
- GB** ARTSANA UK Ltd.  
2nd Floor  
1 Imperial Place  
Maxwell Road  
Borehamwood  
Hertfordshire - WD6 1JN  
01623 750870 (office hours)  
www.CHICCO.co.uk
- E** ARTSANA SPAIN S.A.U.  
C/Industria 10  
Pol. Industrial Urtinsa  
Apartado De Correos 212 - E  
28923 Alcorcon (Madrid)-Spain  
902 117 093  
www.CHICCO.es
- P** ARTSANA PORTUGAL S.A.  
Rua Humberto Madeira, 9  
2730-097 Queluz De Baixo Barcarena Portugal  
21 434 78 00  
800 20 19 77  
www.CHICCO.pt
- NL** ARTSANA BELGIUM N.V.  
Temselaan 5 B-1853 Strombeek - Bever  
Belgium  
+32 23008240  
www.CHICCO.be
- TR** İthalatçı firma:  
Artsana Turkey Bebek ve Sağlık Ürünleri A.Ş.  
İçerenköy Mh. Erkut Sk. No:12 Üner Plaza K:12  
Ataşehir İSTANBUL  
Tel: 0 216 570 30 30  
Üretici Firma: Artsana S.p.A.  
Via Saldarini Catelli, 1 - 22070 Grandate (CO)-Italy  
Tel: (+39) 031 382 111  
Yetkili Servis:  
Eser Puset Tamir ve Bakım Servisi Tic. Ltd. Şti.  
Seyrantepe Mh. İspar İş Merkezi No:107 Kağıthane  
İSTANBUL  
Tel: 0 212 570 30 78
- PL** ARTSANA POLAND Sp.zo.o.  
Aquarius, Ul. Polczyńska 31 A  
01-377 Warszawa  
+48 22 290 59 90  
www.CHICCO.com

- RUS** ООО "Артсана Рус"  
125009 Москва,  
Дегтярный переулок, д.4, стр.1.  
тел/факс (+7 495) 662 30 27  
www.CHICCO.ru  
часы работы: 9.30-18.00  
(время московское)
- CH** ARTSANA SUISSE S.A  
Stabile la Punta Via Cantonale 2/b  
6928 Manno (TI)-Svizzera  
+41 (0)91 935 50 80  
www.CHICCO.ch
- BR** ARTSANA BRASIL LTDA.  
Av. Comendador Aladino Selmi  
4630 – Galpões 06 e 07 – Vila San Martin  
Campinas – SP  
CEP: 13069-096  
+55 11 2246-2100  
www.CHICCO.com.br
- MX** ARTSANA MEXICO S.A  
Dec V. Ruben Dario 1015  
Colonia Lomas De Providencia 44647  
Guadalajara, Jalisco-Mexico  
01800 702 8983  
www.CHICCO.com.mx
- AR** ARTSANA ARGENTINA S.A.  
Uruguay 4501  
Victoria Cp(1644)  
San Fernando- Buenos Aires-Argentina  
0810-888-2442  
www.CHICCO.com.ar
- IN** ARTSANA INDIA PRIVATE LIMITED,  
7Th Floor, Tower B, Paras Twin Towers,  
Golf Course Road, Sector 54  
Gurgaon – 122002 - Haryana, India  
(+91)(124)(4964500)  
www.CHICCO.in



ARTSANA S.p.A.  
Via Saldarini Catelli, 1  
22070 Grandate (CO) - Italy  
Tel. (+39) 031 382 111  
Fax (+39) 031 382 400  
www.CHICCO.com



**0-36**



ARTSANA S.p.A. - Via Saldarini Catelli, 1 - 22070 Grandate (CO) - Italy  
Tel. (+39) 031 382 111 - Fax (+39) 031 382 400 - [www.chicco.com](http://www.chicco.com)

