

www.matri.nl
Matri Naaimachine
Specialisten sinds 1929
Lange Bisschopsstraat 9
7411 KC Deventer
Tel.: 0570 - 61 63 83
www.lockmachine.info

INSTRUCTIEBOEKJE

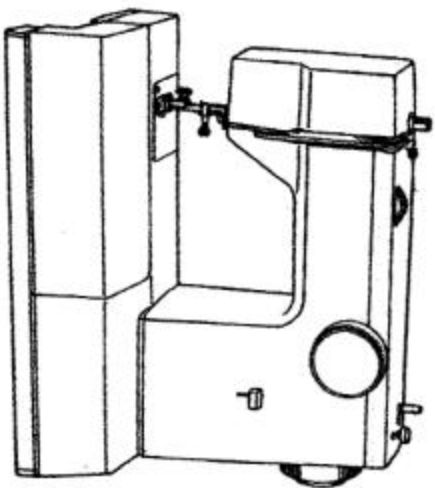

MODEL 2640

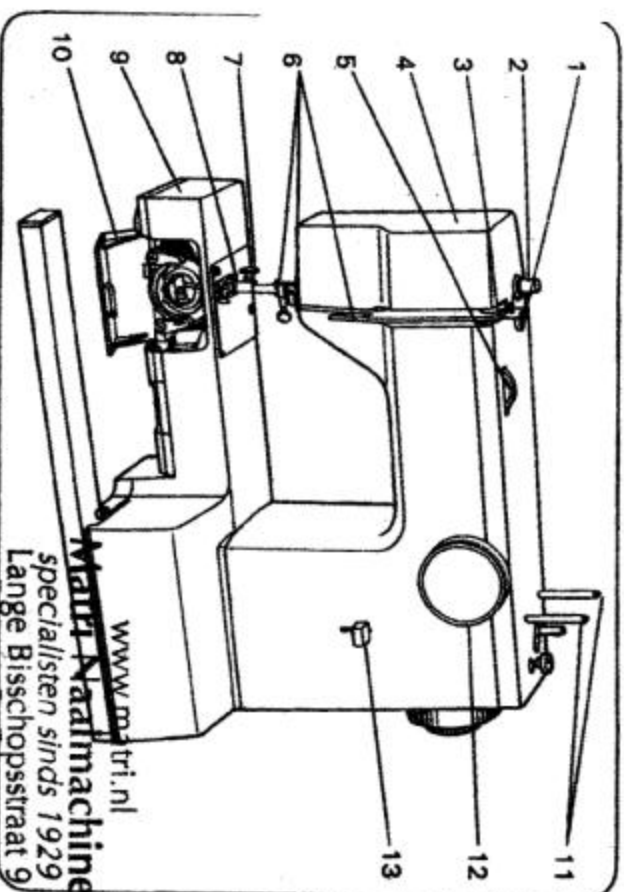

www.matri.nl
Matri Naaimachine
 specialisten sinds 1929
 Lange Bisschopsstraat 9
 7411 KG Deventer

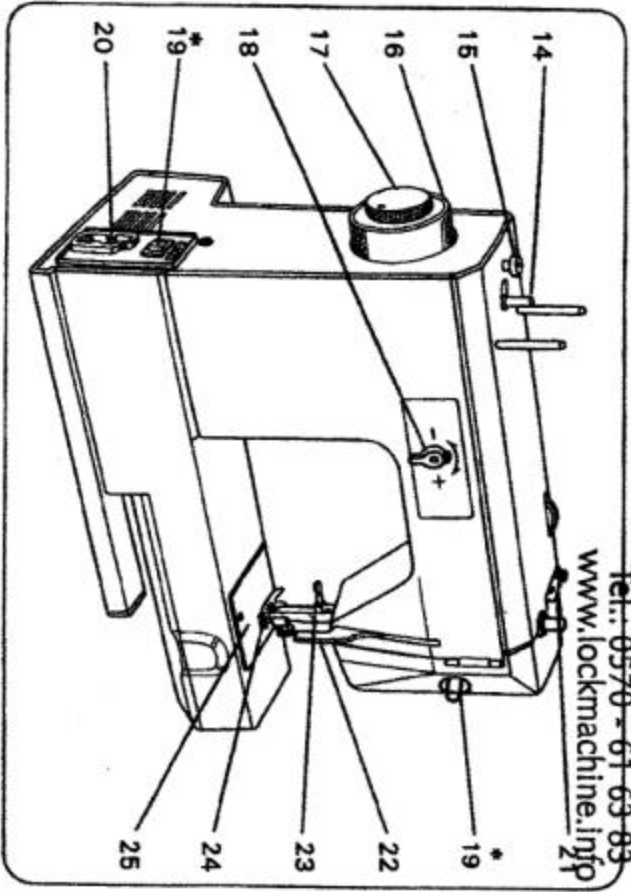

www.matri.nl
Matri Naaimachine
 specialisten sinds 1929
 Lange Bisschopsstraat 9
 7411 KG Deventer

www.matri.nl
Matri Naaimachine
 specialisten sinds 1929
 Lange Bisschopsstraat 9
 7411 KG Deventer
 Tel.: 0570 - 61 63 83
 www.lockmachine.info

INHOUD

1. VOORNAAMSTE ONDERDELEN	1
2. ACCESSOIRES	3
3. VOOR U MET NAAIEN BEGINT	4
Afhemen van de verlengstaaf	4
Aansluiting van pedaal en stroomaand	5
Monteren van de kloopen	6
Veranderen van de persvoet	7
Veranderen van de naald	8
Opwinden van de spoel	9
Inzetten van de spoel	12
Regelen van de spoelrads spanning	13
Stopwerkplaatje	13
Inrijgen van de bouwdraad	14
Ophalen van de spoeldraad	15
Regelen van de druk van de persvoet	15
Stof-, gare- en naaldtabel	15
4. U BEGINT OP UW MACHINE	15
Een rechte hoek maken	15
Steekkeurknop	15
Tijdens het naaien	15
Dubbele persvoet/hoorn	15
Achtervuitnaaien	15
Stofgeleider	15
Regelen van de draadspanning	15
6. RECHT NAAIEN	21
Draadspanning voor zigzag-naaien	21
7. KNOOPSGATEN	22
Lengte van het knoopgat	22
Regelen van de lengte van de cordnaaie	24
Opensnijden van het knoopgat	25
Versterkte knoopsgaten	25
8. FESTONNEREN	26
9. BLIND ZOMEN	27
Blindzomen voor stretch-stoffen	28
10. SCHELLPZOOM	28
11. STOPMERK	30
Verstellen	30
Reparatie van een schuur of winkelhaak	30
12. ELASTISCHE STEKEN	31
Regelen van de elastische steek	31
13. ELASTISCHE NADEN	32
Rechte elastische steken	32
Zigzag elastische steken	32
14. SLAGNAAD	33
15. ELASTISCHE DOORNSTEEK	34
16. OVERLOCKEN	34
17. AANZETTEN VAN KNOPEN	35
18. INZETTEN VAN RITSLUITINGEN	36
19. INZOMEN	37
20. WATTEREN	38
21. BORDUREN	39
22. ONDERHOUD	40
Schoonmaken	40
Smeren	41
23. CONTROLLETABEL	42
Vervangen van het lampje	43

Matri Naaimachine

www.matri.nl
 specialisten sinds 1929
 Lange Bisschopsstraat 9
 7411 KG Deventer
 Tel.: 0570 - 61 63 83
 www.lockmachine.info

www.matri.nl
Matri Naaimachine
 specialisten sinds 1929
 Lange Bisschopsstraat 9
 7411 KG Deventer
 Tel.: 0570 - 61 63 83
 www.lockmachine.info

















1. VOORNAAMSTE ONDERDELEN

1. Draadgaleider voor opwinden van spoel
2. Drukregelaar voor het persvoetje
3. Aantrekhefboom
4. Lampkap
5. Regelknop voor bovendraadsparing
6. Bovendraadgaleider
7. Klamschroef van persvoet
8. Persvoet
9. Vrije arm
10. Klappendeksel
11. Klampen
12. Patroonkeuzeknop
13. Achteruitreksknop
14. As voor opwinden van spoel
15. Spoelgrendel
16. Handwiel
17. Ontkoppelingknop
18. Regelknop voor kroopsyaten en elastische steken
19. Motorschakelaar *
20. Stopcontact
21. Bovendraadgaleider
22. Persvoethefboom
23. Draadlijmesje
24. Transporteur
25. Steekplaat

*De netspanning verschilt van land tot land

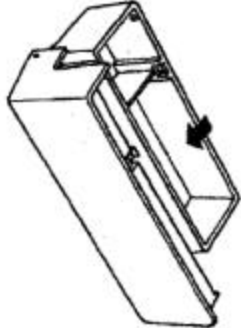
www.matri.nl
Matri Naimachine
specialisten sinds 1929
Lange Bisschopsstraat 9
7411 KG Deventer
Tel.: 0570 - 61 63 83
www.lockmachine.info

2. ACCESSOIRES

 Naaivoet voor "recht naaien"	 Gewone naalden (3)
 Knoopsgatvoet	 Balpuntaald (1)
 Knoopnaaivoet	 Klospen
 Rissluitingvoet	 Schroevendraaiers (groot) (klein)
 Festonneervoet	 Oliebusje
 Afstandgeleider	 Viltjes (2 stuks)
 Stofgeleider	 De accessoires zijn opgeborgen in het vakje voorzien in de verlengtafel.
 Knoopsgatmesje	
 Stopwerkplaatje	
 Spoelen (3 stuks)	

www.matri.nl
Matri Naaimachine
 specialisten sinds 1929
 Lange Bisschopsstraat 9
 7411 KC Deventer
 Tel.: 0570 - 61 63 83
www.lockmachine.info

3. VOOR U MET NAIEN BEGINT

De machine op een vlakke ondergrond opstellen wat het gewone naalwerk vergemakkelijkt.

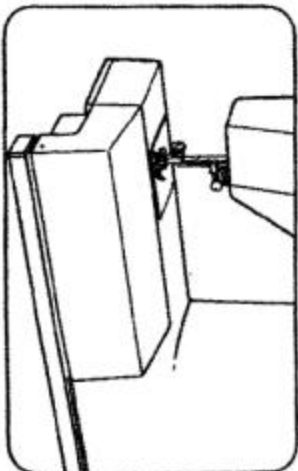

Afnemen van de verlengtafel

Na het afschrijven van de verlengtafel kan men de machine met vrije arm gebruiken.

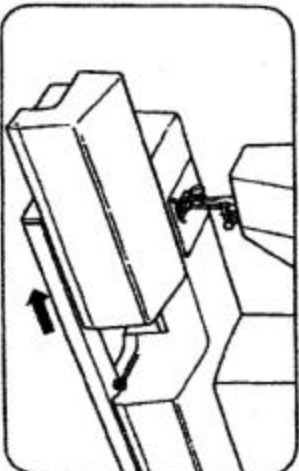

Door de machine met vrije arm te gebruiken, kan men broeken, mouwen en omslagen van T-shirts, bloezen enz. gemakkelijk naaien of borduren. Om de verlengtafel waar te monteren, de bovenstaande instructies in omgekeerde volgorde uitvoeren.

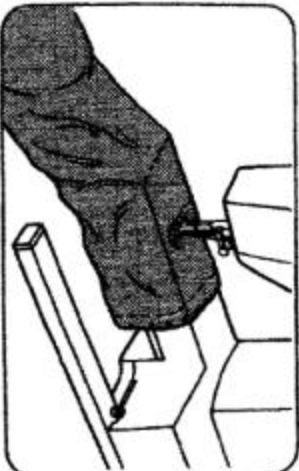

Om het vakje met accessoires te openen gaat men tewerk zoals wordt afgebeeld.

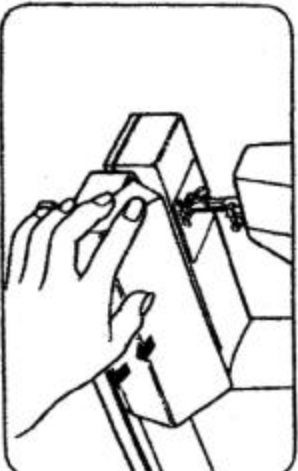

www.matri.nl
Matri Naaimachine
specialisten sinds 1929
Lange Bisschopsstraat 9
7411 KG Deventer
Tel.: 0570 - 61 63 83
www.lockmachine.info

Aansluiting van het pedaal en stroomstoer

Pedaal en stroomstoer aansluiten
① ②

Voor u de stekker in de machine steekt, goed opletten of de spanning dezelfde is als vermeld staat op het plaatje achteraan op de machine.

*De netspanning verschilt van land tot land.

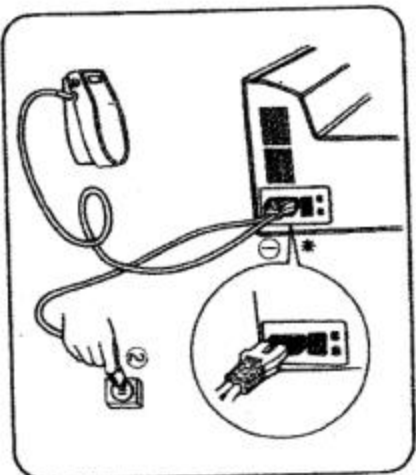

De schakelaar indrukken zodat het controlelampje brandt.



Druk op de knop om de verlichting aan of uit te schakelen.

Wanneer u de machine niet gebruikt, verlaat ze dan niet uit te schakelen of de stekker uit te trekken.

*De netspanning verschilt van land tot land.

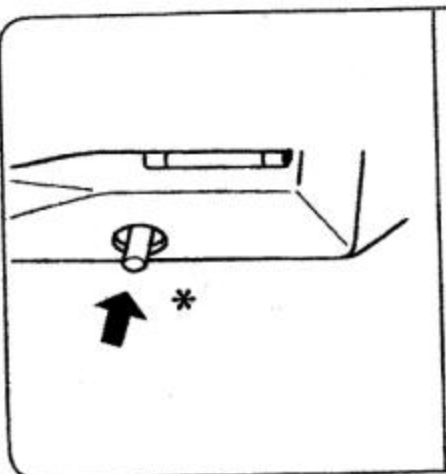

www.matri.nl
Matri Naaimachine
specialisten sinds 1929
Lange Bisschopsstraat 9
7411 KC Deventer
Tel.: 0570 - 61 63 83
www.lockmachine.info

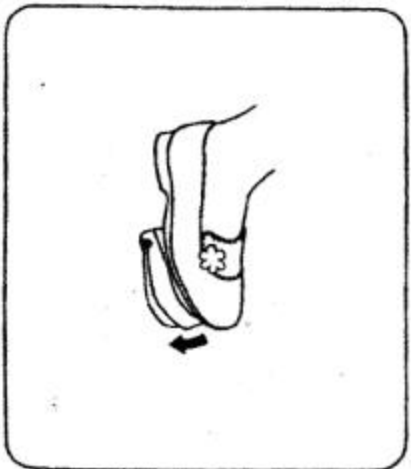

Hoe diaper u het pedaal indrukt, des te sneller werkt de machine.

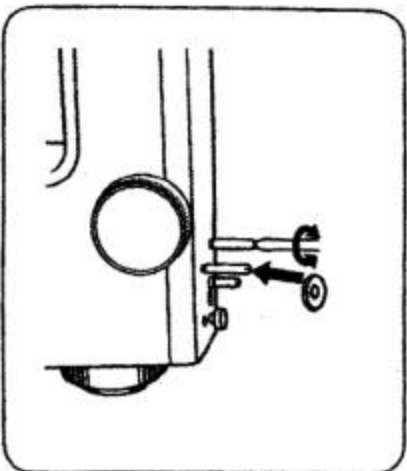

Monteren van de klospennen

De klospennen bevinden zich in het vakje met accessoires. Schroef de klospennen zorgvuldig vast met een schroevendraaier.

Bring de viltjes aan zoals op de tekening.

www.matri.nl
Matri Naaimachine
specialisten sinds 1929
Lange Bisschopsstraat 9
7411 KG Deventer
Tel.: 0570 - 61 63 83
www.lockmachine.info

Veranderen van de persvoet

De persvoet/rietboom omhoog zetten
① .

De naald in de hoogte stand plaatsen
door het handwiel naar u toe te
draaien. ② .

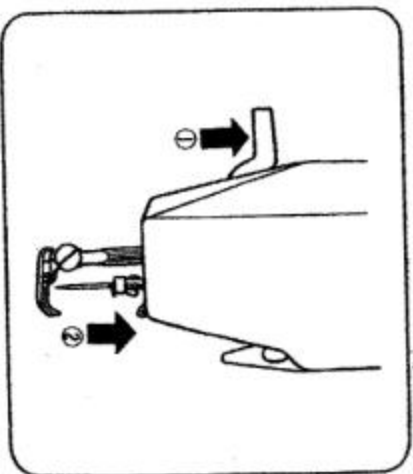

Verwijder de persvoet door de klem-
schroef los te draaien.

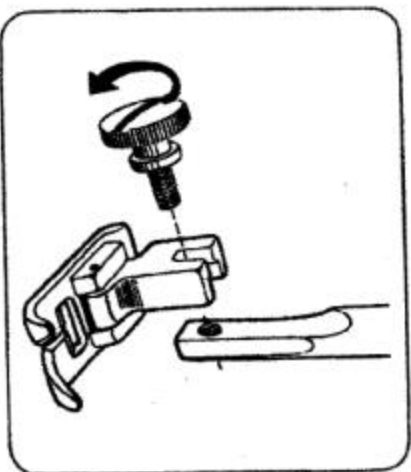

De vereiste persvoet monteren en de
schroef weer aandraaien.

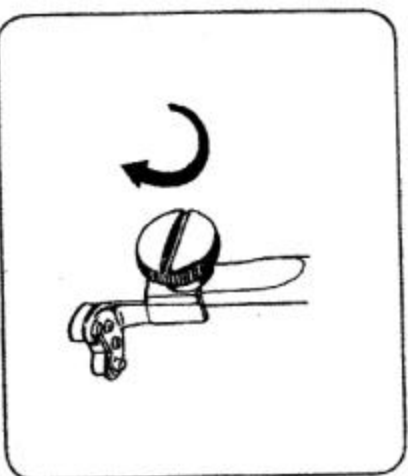

www.matri.nl
Matri Naaimachine
specialisten sinds 1929
Lange Bisschopsstraat 9
7411 KC Deventer
Tel.: 0570 - 61 63 83
www.lockmachine.info

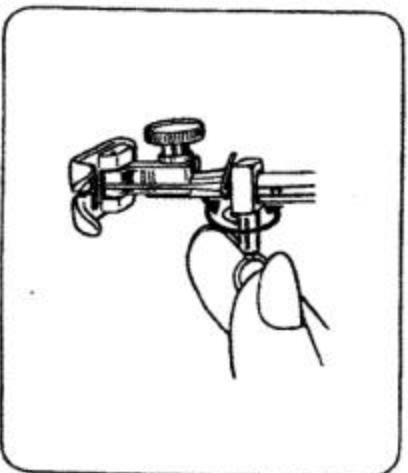

Veranderen van de naald

De naald in de hoogste stand plaatsen door het handwiel naar u toe te draaien.

De klem Schroef van de naald losdraaien en de naald wegnemen.

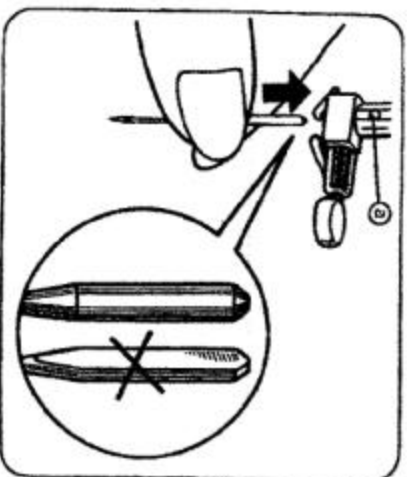

De nieuwe naald met de platte kant naar achteren in de gleuf van de naaldhouder steken.

De naald omhoog schuiven tot ze tegen de aanslag ③ komt en de klem Schroef van de naald weer aandraaien.

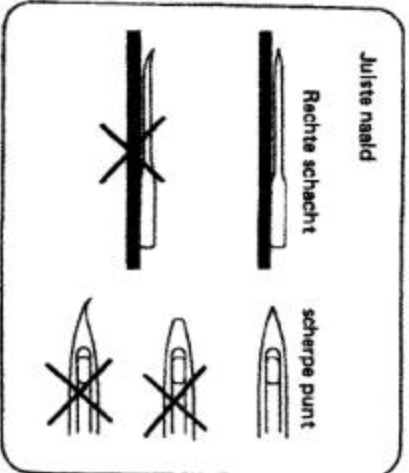

Steeds een rechte naald met een scherpe punt gebruiken.

Een beschadigde of versleten naald veroorzaakt niet alleen het overslaan van steken, naaldbreuk of draadbreuk, maar kan ook de grijper en de steekplaat beschadigen.

www.matri.nl

Matri Naaimachine

specialisten sinds 1929

Lange Bisschopsstraat 9

7411 KG Deventer

Tel.: 0570 - 61 63 83

www.lockmachine.info

Opwinden van de spoel

Het handwiel naar u toe draaien om de naald in de hoogste stand te plaatsen.

Het klappdekaal openmaken.

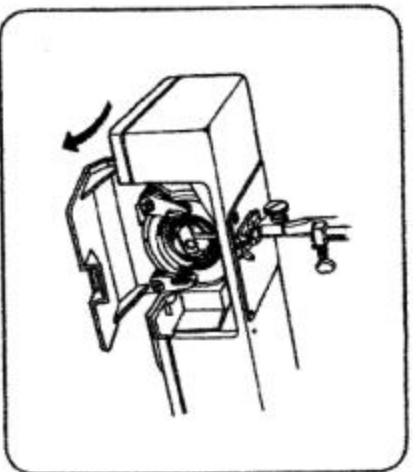

Het kliepje van de spoelhouder openmaken en deze uittreken.

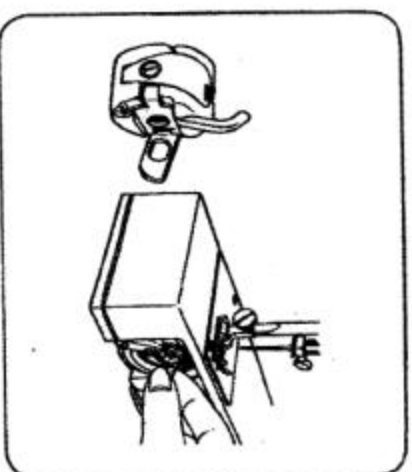

Het kliepje van de spoelhouder weer sluiten en de spoel uittreken.



www.matri.nl
Matri Naaimachine
specialisten sinds 1929
Lange Bisschopsstraat 9
7411 KG Deventer
Tel.: 0570 - 61 63 83
www.lockmachine.info

Monteer een klospen.

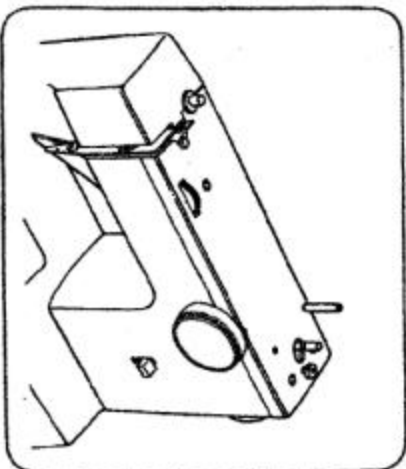

Steek een klos op de klospen. De draad van de klos door de draadgalerij en het voorspanstijfje trekken, volgens de nummers ① en ②

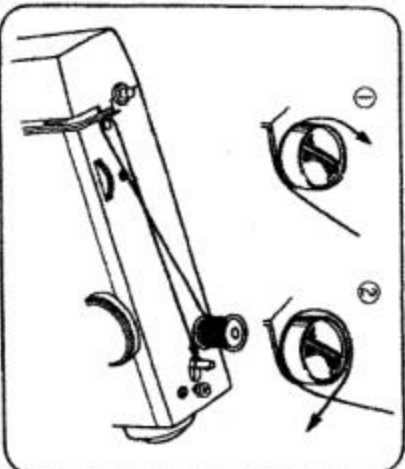

De draad enkele malen rechtsom op de spoel winden. De spoel op de as drukken.

Het handwiel met de linkerhand vasthouden en loskoppelen door de ontkoppelingknop los te draaien.

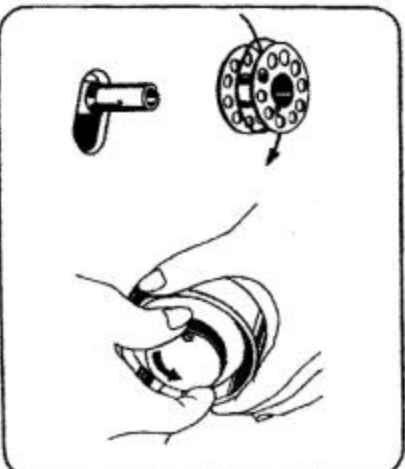

www.matri.nl
Matri Naimachine
specialisten sinds 1929
Lange Bisschopsstraat 9
7411 KG Deventer
Tel.: 0570 - 61 63 83
www.lockmachine.info

De spoel naar rechts drukken en het pedaal indrukken.

De machine stopt automatisch wanneer het opwinden beëindigd is.

De spoel opnieuw naar links drukken om ze te kunnen afremmen.

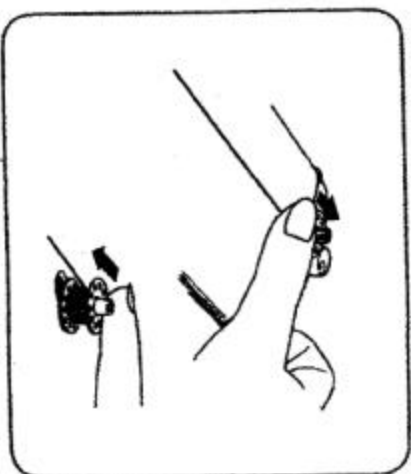

De spoel van de as nemen en de draad doorknippen.

De antkoppelingknop weer aandraaien.

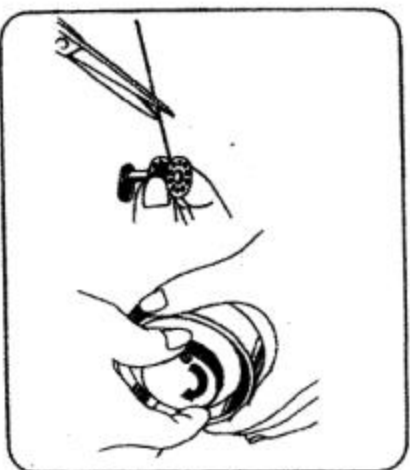

Indien de spoel niet gelijkmatig opwint, zoals afgebeeld op de tekening hiernaast, de lampkap openmaken en de draadspanner met een schroevendraaier losdraaien. Vervolgens de hoogte bijregelen.

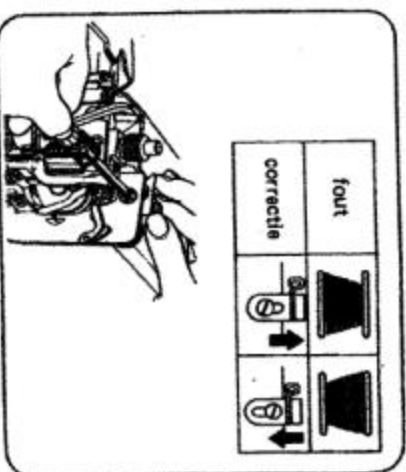

www.matri.nl
Matri Naaimachine
specialisten sinds 1929
Lange Bisschopsstraat 9
7411 KG Deventer
Tel.: 0570 - 61 63 83
www.lockmachine.info

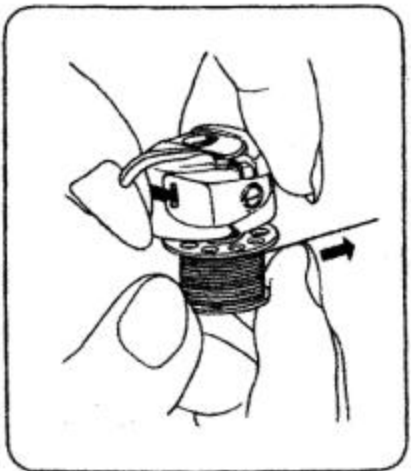

Inzetten van de spoel

De spoel in de spoelhouder leggen, met de draad in de richting van het pijltje (met de klok mee).

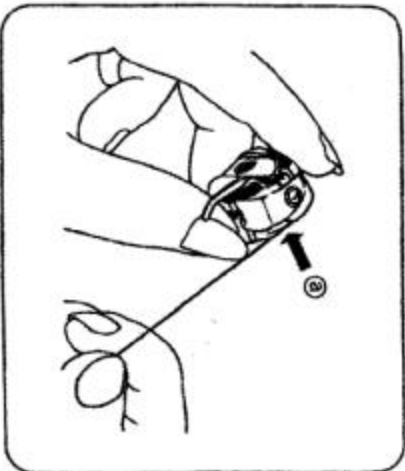

De draad door gleuf ② in de spoelhouder leggen.

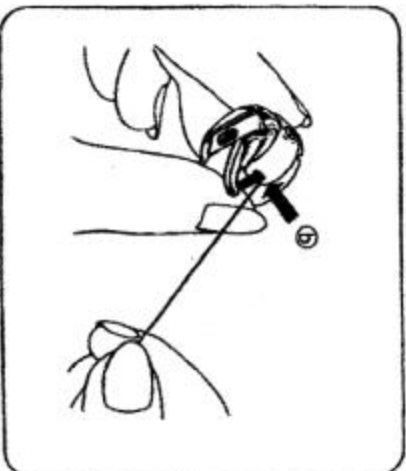

De draad naar links trekken en eerst onder de spanveer en daarna door de opening ③ leiden.

www.matri.nl
Matri Naaimachine
specialisten sinds 1929
Lange Bisschopsstraat 9
7411 KG Deventer
Tel.: 0570 - 61 63 83
www.lockmachine.info

Regelen van de spoeldraadspanning

Om de spanning van de spoeldraad te testen, de spoel met de spoelhouder aan de draad laten hangen en op en neer bewegen zoals op de tekening.

Bij een goede spanning zal de spoelhouder een klein beetje zakken.

De spanning kunt u gemakkelijk bijregelen door de stelschroef te verdraaien met behulp van een kleine schroevendraaier.

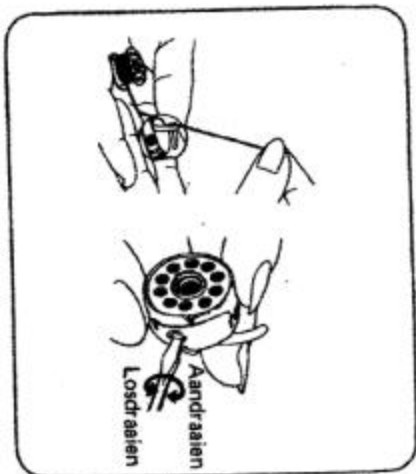

Breng de naald in de hoogste stand.

Circa 10 cm draad overlaten. Het klepje vastremmen en de spoelhouder in de grijper steken. Nagaan of de spoelhouder goed op zijn plaats zit voor u het klepje loslaat.

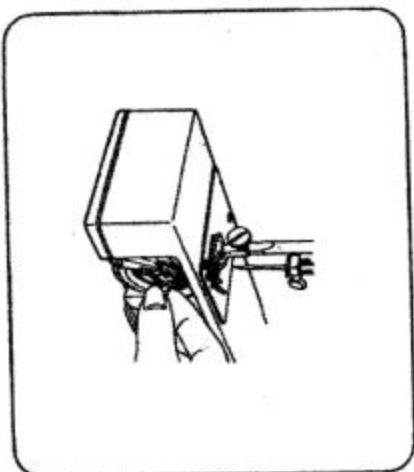

Stopwerkplaatje

In sommige gevallen wilt u zelf het transport van de stof regelen. Zet de naald in de hoogste stand en breng de persvoet omhoog.

Leg het stopwerkplaatje op de steekplaat en wel zo dat de twee pinnetjes van het stopwerkplaatje in de daartoe voorziene gaatjes in de steekplaat vallen.

Nu kunt u zelf het transport van de stof regelen. Zie pag. 39 voor borduurwerk.

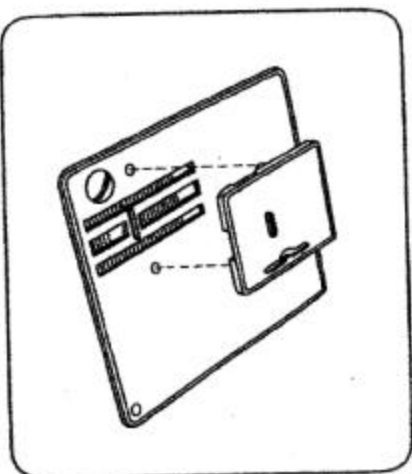

www.matri.nl
Matri Naaimachine
specialisten sinds 1929
Lange Bisschopsstraat 9
7411 KG Deventer
Tel.: 0570 - 61 63 83
www.lockmachine.info

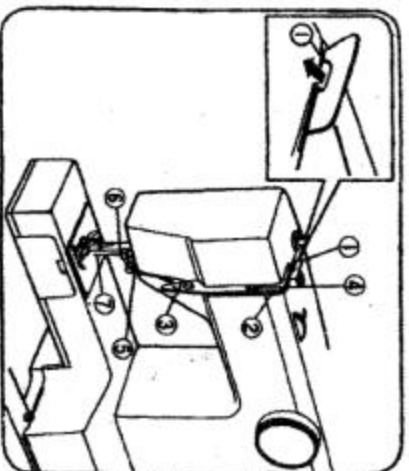

Inrijgen van de bovendraad

Zet de persvoethoorn omhoog.
De aantrekhoorn in de hoogste stand zetten door het handwiel naar u toe te draaien.

Inrijgen volgens nummer ①~⑦.

De draad door geleider leiden ①.

Vervolgens tussen de twee spanschijfjes leiden ②.

De draad onder de geleider haken, zoals op de tekening ③.

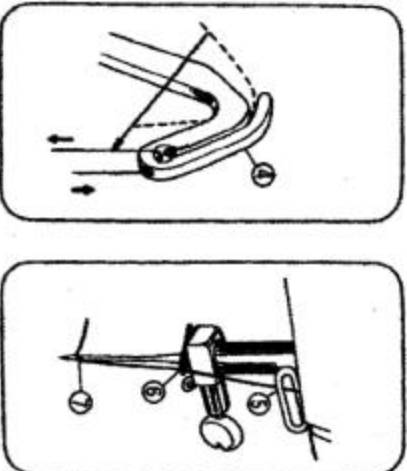
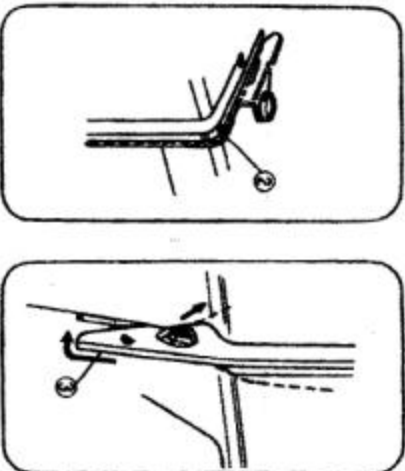

Door de aantrekhoorn leiden ④.

De draad van rechts naar links door geleider rijgen ⑤ daarna door geleider ⑥ (links) en door het naaldooig leiden ⑦.

Een eind draad van circa 15 cm overlaten.

www.matri.nl
Matri Naimachine
specialisten sinds 1929
 Lange Bisschopsstraat 9
 7411 KG Deventer
 Tel.: 0570 - 61 63 83
 www.lockmachine.info

Ophalen van de spoeldraad

Het uitwielende van de bovendraad met de linkerhand vasthouden.

Het handwiel langzaam naar u toe draaien zodat de naald éénmaal op en neer gaat.

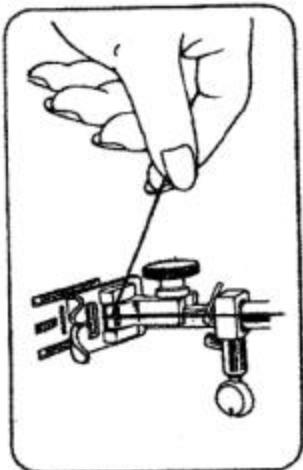

De bovendraad voorzichtig aantrekken zodat de spoeldraad met een lus naar boven komt.

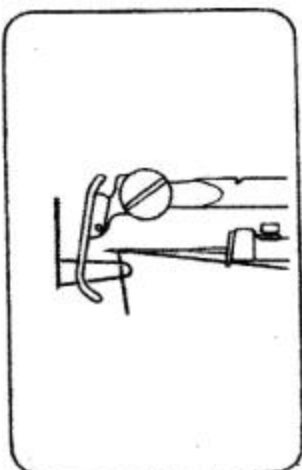

De twee uitwielende circa 15 cm van de persvoet uittrekken en ze beide links onder de persvoet leggen.

Regelen van de druk van de persvoet

De buitenste ring van de drukregelaar naar beneden duwen. Daardoor wordt de druk op de persvoet verlaagd. Om de druk te verhogen, de binnenste pin indrukken tot de gewenste druk is bereikt.

Onvoldoende druk kan een slecht transport, overslaan van steken of een slechte controle over het transport tot gevolg hebben.

Wanneer de transporteur of de persvoet sporen nalat op de stof, vermindert de druk. Voor het naaien van verschillende lagen stof of zware stof, de druk verlagen. Voor lichtere stoffen, de druk verhogen.

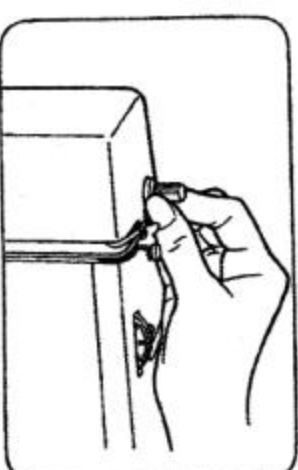
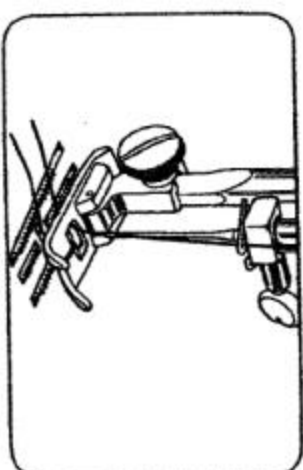

www.matri.nl
Matri Naaimachine
specialisten sinds 1929
Lange Bisschopsstraat 9
7411 KG Deventer
Tel.: 0570 - 61 63 83
www.lockmachine.info

Stof, garenen maaldtabel

STOF	GAREN			NAALD		OPMER- KINGEN	
	Eu- ro- pees ka- toen	Garn- cart- seerd katoen	Met ka- toen over- trokken polyester, zijde, nylon	Europee maat 705	Ameri- kaanse maat 15x1		Puntype
ZIEER FLIJN: kent, vol- is, gees, tulle	70	80	Zijde Nylon	65-70	9	Normal	Bovendrap- spanning één of twee pun- ten verlagen
FLIJN: crêpe, batist, or- gandis, taf	50-70	80	Zijde Nylon	65-70	9	Normal	
LICHT: crêpe, wol, brokaet, fluweel	30	50	Zijde	75-80	11	Normal	
MIDDELSWAAR: wol, zijde, linnen, fluweel, piqué tallie, badstof	30	50	Zijde	80-90	11-14	Normal	
ZWAAR: Denim, lin- nen, zijlidoek	30	Heevy duty (*)	Poly/ katoen	100	16	Normal	
EXTRA ZWAAR: be- kledingstoffen, canvas, zwaar zijlidoek	30		Poly/ katoen	120	19	Normal	
GEBREIDE STOFFEN LICHT: tricort	50-70	80	Zijde Nylon	70	9	Lichte bal	
MIDDELSWAAR: Jer- sey, dubbelgebroide stof	30	50	Zijde Nylon Poly/ katoen	70-80	9-10	Lichte tot middelzwaar bal	
ZWAAR: dubbel gebro- ide stof	30	80	Zijde Nylon Poly/ katoen	80-90	11-14	Middelzwaar tot zwaar bal	
KUNSTBONT, FLU- WEEL EN VILT	30	Heevy duty	Poly/ katoen	90-100	14-16	Bal of scherp	
LEDER VINYLFILM	30	50	Poly/ katoen	90	14	Wig	
LICHT TOT MIDDEL- ZWAAR	30	50	Poly/ katoen	90-100	14-16	Wig	
ZWAAR	30	Heevy duty	Poly/ katoen	100-110	16-18	Wig	
SIERSTIKSELS	Zijde (vrij)draad			100-110	16-18	Normal	
OPLIJGENDE STIK- SELS	Maat 50-70			65-80	9-11	Normal	
MACHINEBORDUUR- WERK							

www.matri.nl
Matri Naaimachine
specialisten sinds 1929
 Lange Bisschopsstraat 9
 7411 KG Deventer
 Tel.: 0570 - 61 63 83
 www.lockmachine.info

4. U BEGINT OP UW MACHINE

Nu u weet hoe u uw machine moet bedienen en waarvoor de accessoires dienen, kunt u beginnen werken met uw nieuwe aanwinst.

Hieronder staan nog enkele zaken opgesomd waarop u moet letten telkens als u begint te naaien:

1. Kijk de naald na : ze moet recht, scherp en goed geplaatst zijn. Ze moet aangepast zijn aan de stof en de draad. U moet niet bang zijn om de naald frequent te vervangen. Veel moderne, synthetische stoffen maken de naald vlugger bot dan natuurlijke stoffen.
2. Voor u de stof op de machine legt, moet u er op letten dat de draden ongeveer 15 cm naar achteren zijn getrokken. Hou de draden tijdens de eerste 3 à 4 steken vast.
3. Probeer de strek eerst uit op een stukje van de stof die u gaat gebruiken. De stof dubbel leggen. Pas de steeklengte en de persvoetdruk aan.
4. De stof moet onder de persvoet worden gelegd met het grootste gedeelte links van de naald en de rechterkant van de stof tegen de stofgeleider.
5. Laat de machine rustig en gelijkmatig lopen. Hoe harder u op het pedaal drukt, hoe vlugger de machine werkt.
6. Om het naaiwerk bij het begin en het einde te versterken, enkele steken achteruit naaien.
7. Geleid de stof met uw hand voor de naald. Nooit te hard aan de stof trekken om het normale transport niet te verstoren.
8. Het naaien altijd stoppen met de naald in the hoogste stand.
9. Het handwiel steeds naar u toe draaien.

Een rechte hoek maken

Om een rechte hoek te maken op 1,5 cm van de rand van de stof, stopt u met naaien met de naaldpunt door de stof wanneer de geleider is bereikt zoals op de tekening.

Bring de persvoet omhoog en draai de stof. De volgende naad zal zich openlouw op 1,5 cm van de stofgeleider bevinden. Bring de persvoet omhoog en begin opnieuw te naaien.

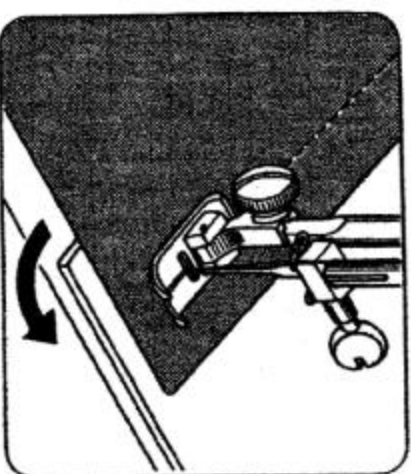

www.matri.nl
Matri Naaimachine
specialisten sinds 1929
Lange Bisschopsstraat 9
7411 KG Deventer
Tel.: 0570 - 61 63 83
www.lockmachine.info

Steekkeuzeknop

De steek kiezen door de keuzeknop te verdraaien.

De knop kan zowel rechtsom als linksom worden gedraaid. N.B. : Bij het instellen van de keuzeknop, steeds nagaan of de naald in de hoogste stand staat.

De soorten steken :

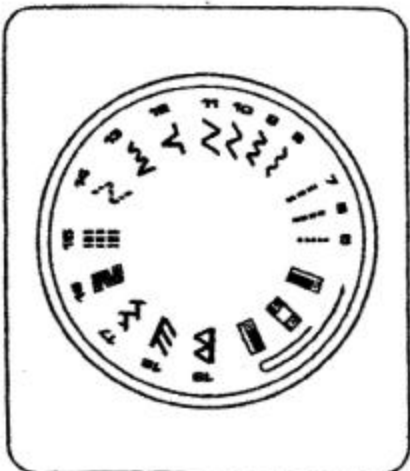

- 1. Trems knoopsgat
- 2. Linkerkant knoopsgat
- 3. Rechterkant knoopsgat
- 4. Rechte steek (3 steeklengtes)
- 5. Zigzag-steek (4 zigzag-breedtes)
- 6. Blindzomen
- 7. Elastisch blindzomen
- 8. Stopwerksteek
- 9. Elastische rechte steek
- 10. Zlig-zag steek rekbaar
- 11. Elastische doorrsteek
- 12. Elastische veersteek
- 13. Elastische festonsteek

www.matri.nl
Matri Naaimachine
specialisten sinds 1929
Lange Bisschopsstraat 9
7411 KG Deventer
Tel.: 0570 - 61 63 83
www.lockmachine.info

Tijdens het naaien

De stof onder de persvoet schuiven op circa 1 cm van de rand. De persvoet laten zakken.

Dubbele persvoethefboom

Om de persvoet hoger te zetten wanneer dikke stoffen genaaid moeten worden, trekt u de persvoethefboom zo ver mogelijk omhoog.

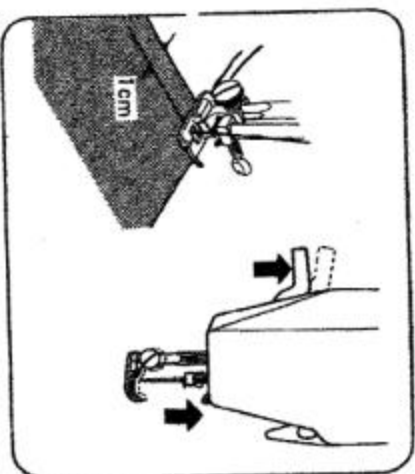

Achterruinaaien

Om het naalwerk bij het begin te versterken, werkt u achteruit tot de rand van de stof. Hiervoor duwt u de achterruinaaihendel naar beneden.

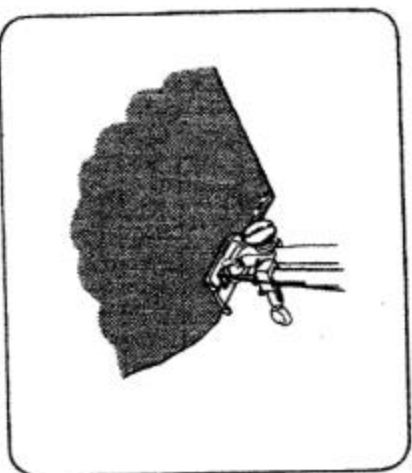
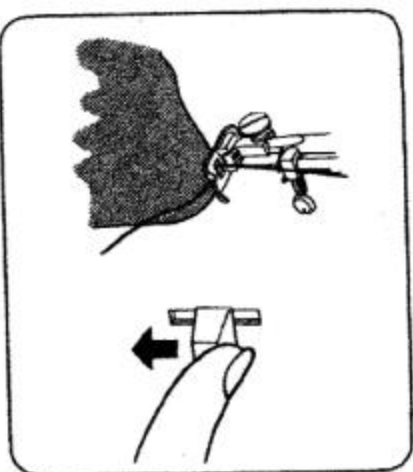

De achterruinaaihendel loslaten en beginnen te naaien terwijl u de stof met de hand geleidt.
Nooit aan de stof trekken.

www.matri.nl
Matri Naaimachine
specialisten sinds 1929
Lange Bisschopsstraat 9
7411 KG Deventer
Tel.: 0570 - 61 63 83
www.lockmachine.info

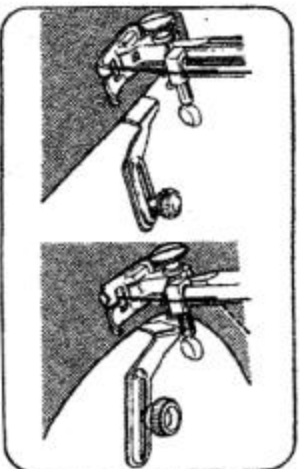

Stofgeleider

De stofgeleider wordt gebruikt om een lange naad op een bepaalde afstand van de rand te naaien. De geleider in het gaatje rechts op de steekplaat steken en de gewenste afstand instellen.

Bij het naaien de stof met de rand tegen de geleider schuiven.

Kan eveneens schuin ingesteld worden voor gebogen naden.

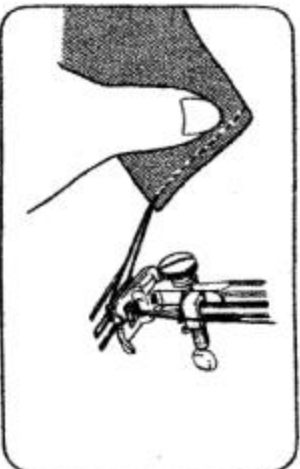

Om het naalwerk bij het einde te versterken, naait u enkele steken achteruit.

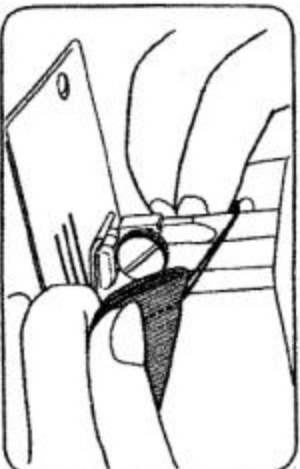

De draden afsnijden met behulp van het draadsnijmes achter de persvoethouder.

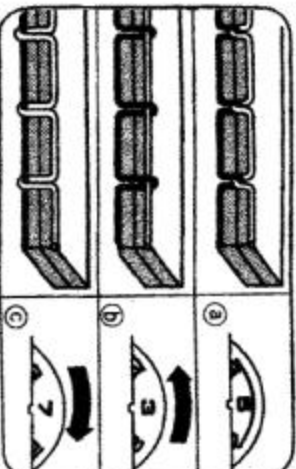

Regelen van de draadspanning

Voor u begint te naaien, moet u een proef uitvoeren op een lapje van dezelfde stof. Indien de spanning goed is **a**, is de spanning van de spoelraad en de bovendraad gelijk en sterk genoeg om de twee draden in het midden in elkaar te doen grijpen. Indien de spanning van de bovendraad te sterk (zwak) is, ligt de bovendraad (spoelraad), bovenop (onder) de stof **b** **c**.

Om de correcte spanning te krijgen, de spanningsregelknop verdraaien.

www.matri.nl

Matri Naaimachine

specialisten sinds 1929

Lange Bisschopsstraat 9

7411 KC Deventer

Tel.: 0570 - 61 63 83

www.lockmachine.info

5. RECHT NAAIEN

De machine instellen zoals op de afbeelding.

U kunt kiezen uit 3 rechte steeklengtes.

Steekkeuzeknop	Steeklengte
Nr. 5	2 mm
Nr. 6	3 mm
Nr. 7	4 mm

6. ZIGZAG NAAIEN

De machine instellen zoals op de afbeelding.

Om te vermijden dat de uiteinden van de naad uitrafelen, de machine instellen voor "recht naaien" en achteruitnaaien aan de balde uiteinden van de naad.

U kunt kiezen uit 4 soorten zigzagsteken.

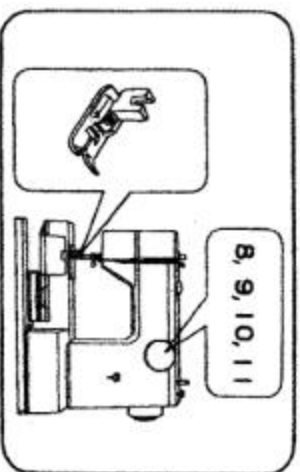
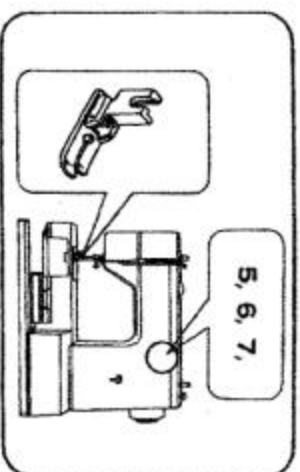

Steekkeuze-knop	Zigzag-breedte	Steek-lengte
8	2mm	1mm
9	3mm	2mm
10	4mm	3mm
11	5mm	4mm

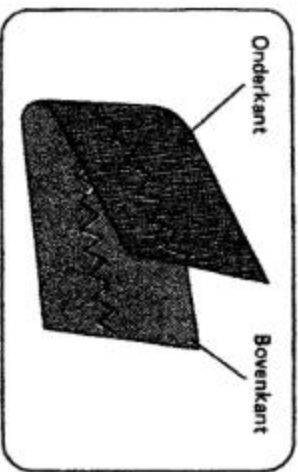

Draadspanning voor zigzag-naaien

Om de mooiste zigzag-steek te krijgen, moet de bovendraadspanning iets zwakker zijn dan voor een rechte steek.

Daarom de bovendraadspanning iets losser maken.

www.matri.nl

Matri Naaimachine

specialisten sinds 1929

Lange Bisschopsstraat 9

7411 KG Deventer

Tel.: 0570 - 61 63 83

www.lockmachine.info

7. KNOOPSGATEN

De machine instellen zoals op de afbeelding.

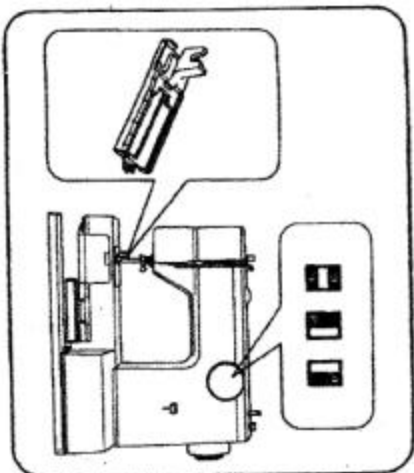

Langte van het knoopsgat

De diameter en de dikte van de knoop meten en 0,3 cm bijstellen voor de trenzen. De afmetingen van het knoopsgat op de stof markeren.

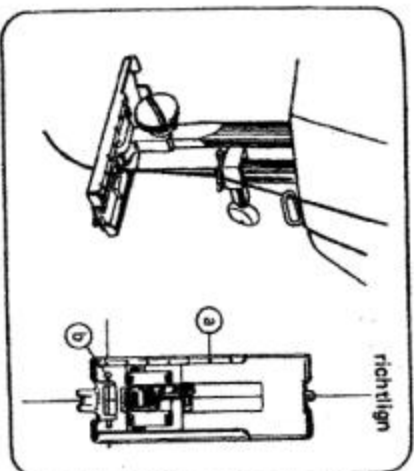
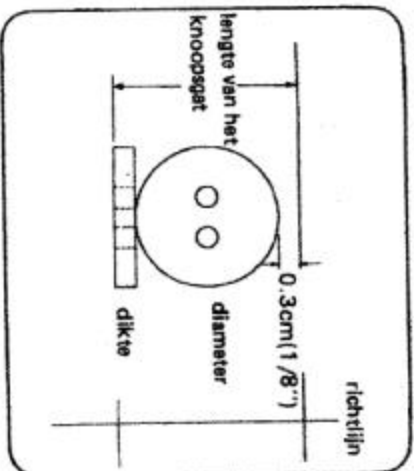

De knoopsgatvoet monteren.
Schuifje **a** van de knoopsgatvoet volledig naar achteren trekken. De stof onder de voet schuiven zodat de richtlijn voor het knoopsgat in het midden van de voet staat en pijl**b** van de voet op de aanvangslijn van het knoopsgat staat.

www.matri.nl

Matri Naimachine

specialisten sinds 1929

Lange Bisschopsstraat 9

7411 KG Deventer

Tel.: 0570 - 61 63 83

www.lockmachine.info

Trens: De patroonkeuzeknop instellen op 1 () en 5 à 6 steken naaien.

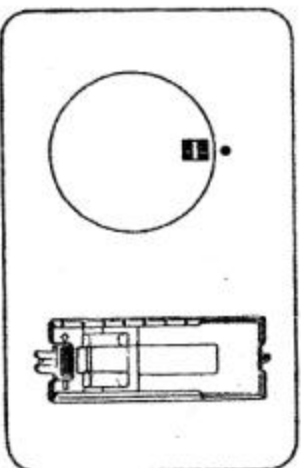

Linkerkant: De keuzeknop instellen op 2 (). De linkerkant naaien van de aanvangsstreep tot de eindstreep.

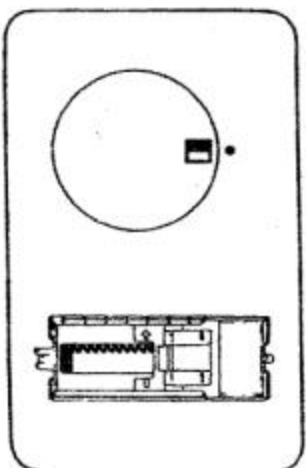

Het punt waarop het pijltje nu staat, aanduiden zodat u voor de volgende knoopsgaten de eindstreep niet meer hoeft te trekken.

Trens: De keuzeknop instellen op 3 () en 5 à 6 steken naaien.

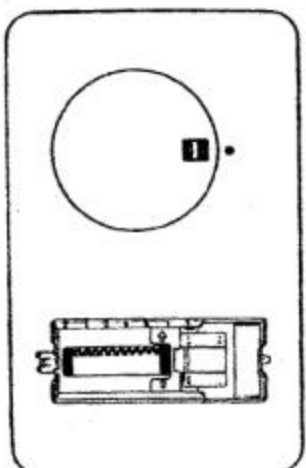

Rechterkant: De keuzeknop instellen op 4 () en de rechterkant naaien tot aan het aanvangspunt.

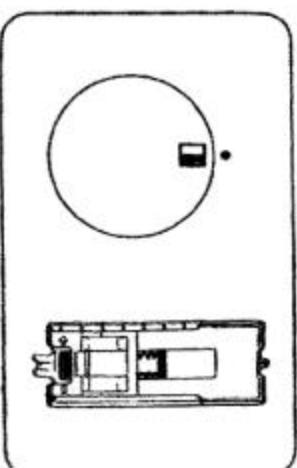

www.matri.nl
Matri Naimachine
specialisten sinds 1929
Lange Bisschopsstraat 9
7411 KG Deventer
Tel.: 0570 - 61 63 83
www.lockmachine.info

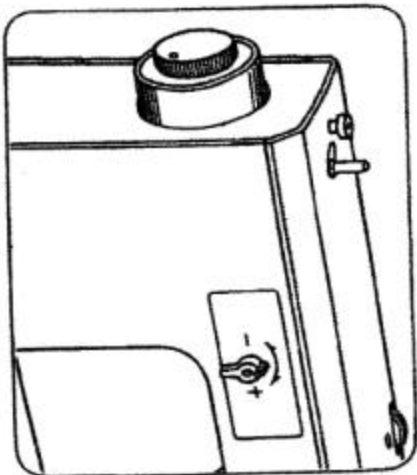

Regelen van de lengte van de cordonsteek

Om de steek aan beide kanten van het knoopgat even dicht op elkaar te krijgen hoeft u slechts de speciale regelknop van het knoopgat te gebruiken. Die knop staat normaal gezien in neutrale stand (tussen "+" en "-").

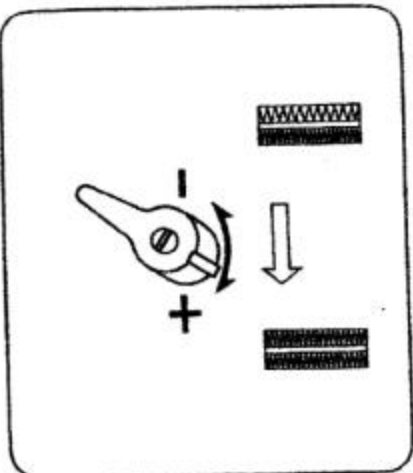

Als de cordonsteek rechts te dicht op elkaar is, de knop naar rechts (+) draaien.
 *Door de knop naar rechts te draaien, wordt de steek rechts geopend en links gesloten.

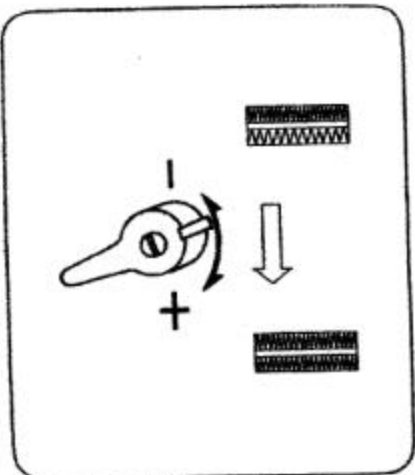

Als de cordonsteek rechts te los is, de knop naar links (-) draaien.
 *Door de knop naar links te draaien, wordt de steek rechts gesloten en links geopend.
 N.B. : Met deze knop kunt u ook de elastische steek bijregelen. Zie daarover pag. 31.

www.matri.nl
Matri Naaimachine
 specialisten sinds 1929
 Lange Bisschopsstraat 9
 7411 KG Deventer
 Tel.: 0570 - 61 63 83
 www.lockmachine.info

Opensnijden van het knoopsgat

Met een speld de tens markeren om niet te ver te snijden.

Het knoopsgat in het midden met het knoopsgatmesje insnijden.

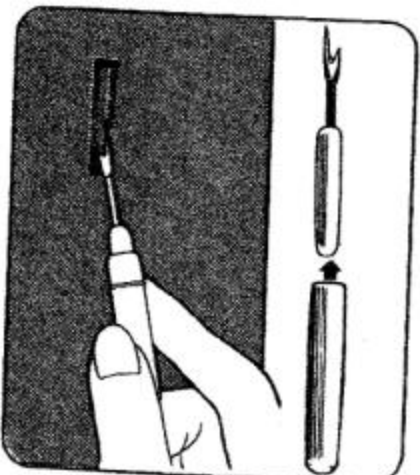

Versterkte knoopsgaten

Om knoopsgaten in stretch-stoffen zoals gebreide stoffen te versterken, is het aanbevolen knoopsgaten met een dickere draad te maken.

De draad achter het haakje aan de achterzijde van de persvoet haken, aantrekken en in de gleuven voorraan op de persvoet staken.

Vervolgens de zijkanen naaien zoals voor gewone knoopsgaten.

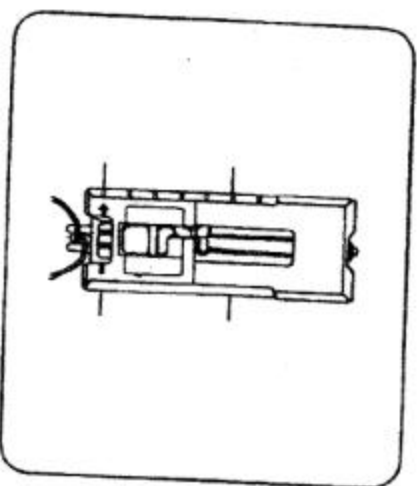

Wanneer het knoopsgat klaar is, het uiteinde van de draad aantrekken zodat de lus onder de steken verdwijnt. De eindjes van de draad naar de achterkant van de stof doorhalen en vastknopen of de eindjes gewoon afknippen.

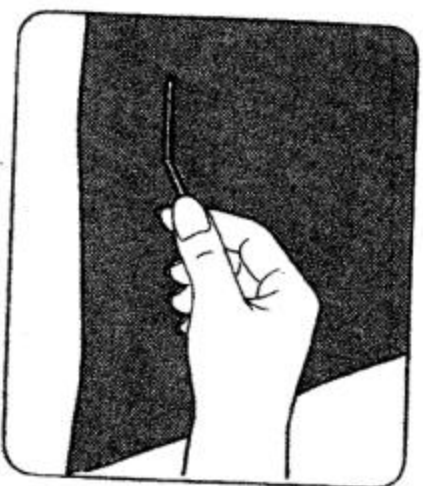

www.matri.nl
Matri Naaimachine
specialisten sinds 1929
Lange Bisschopsstraat 9
7411 KG Deventer
Tel.: 0570 - 61 63 83
www.lockmachine.info

8. FESTONNEREN

Festoneren van lichte stoffen:

De machine instellen zoals op de tekening hiernaast.

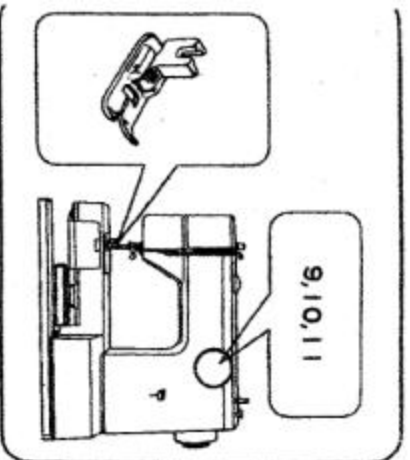

Voorzichtig naaien zodat alle steken aan de voorzijde gelijk komen met de rand van de stof.

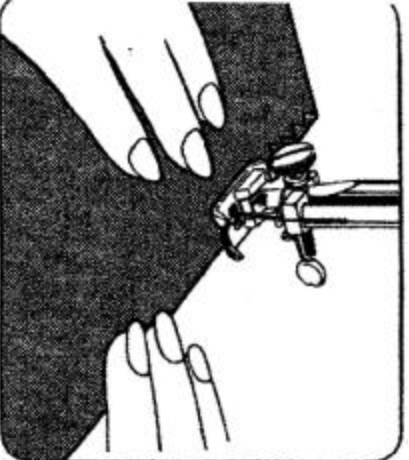

Festoneren van dikke of elastische stoffen:

De machine instellen zoals op de tekening hiernaast.

Tewerkgaan zoals hierboven vermeld.

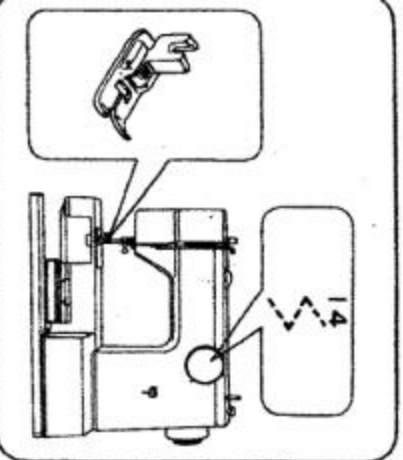

www.matri.nl
Matri Naaimachine
specialisten sinds 1929
Lange Bisschopsstraat 9
7411 KG Deventer
Tel.: 0570 - 61 63 83
www.lockmachine.info

9. BLIND ZOMEN

De machine instellen zoals op de tekening hiernaast.

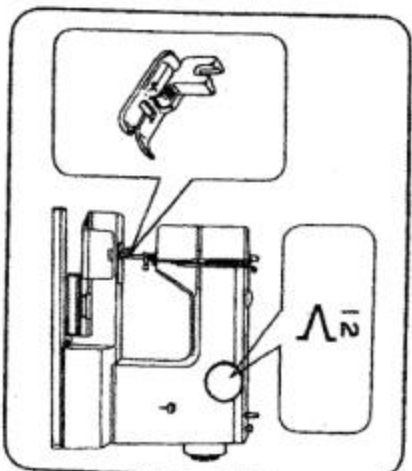

De stof vouwen zoals op de tekening hiernaast en onder de persvoet leggen.

Voor een keurige afwerking is het aanbevolen de zoom vooraf te rijgen of te strijken.

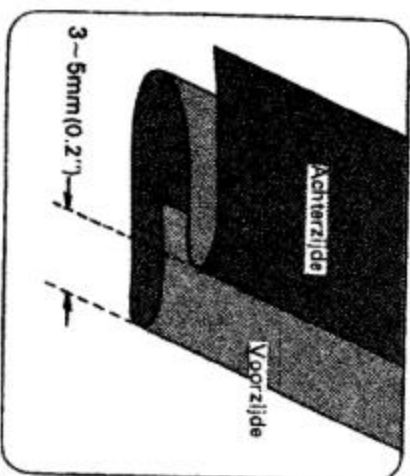

Beginnen naaien en ervoor zorgen dat de rechte steken op de zoomrand gemaakt worden, en de schuine steken slechts door één of twee draden van de zachte vouw gaan.

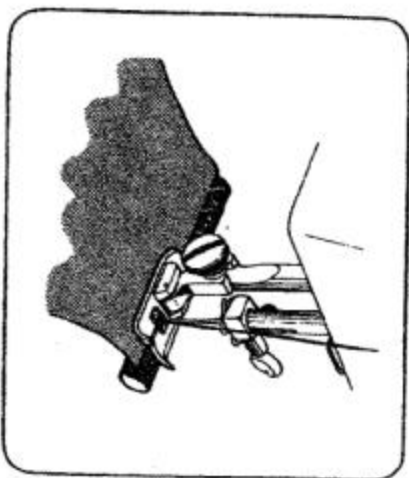

www.matri.nl

Matri Naaimachine

specialisten sinds 1929
Lange Bisschopsstraat 9
7411 KG Deventer
Tel.: 0570 - 61 63 83
www.lockmachine.info

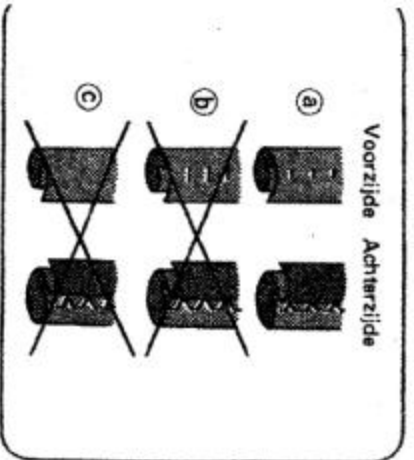

- a) Goede naad.
- b) De naad steekt te ver in de vouwrand.
- c) De naad steekt helemaal niet in de vouwrand.

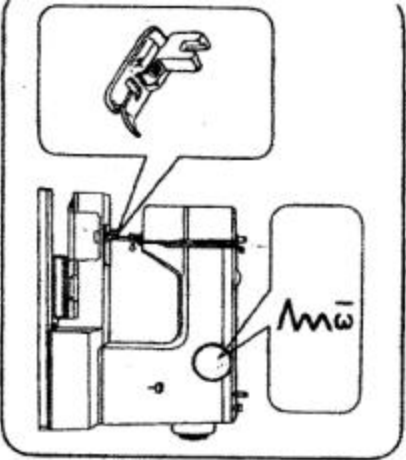

Blindzomen voor stretchstoffen

Voor stretch-stoffen de machine instellen zoals op de tekening hiernaast en te werk gaan zoals voor normaal blindzomen.

www.matri.nl
Matri Naimachine
specialisten sinds 1929
 Lange Bisschopsstraat 9
 7411 KG Deventer
 Tel.: 0570 - 61 63 83
 www.lockmachine.info

10. SCHELPPZOOM

Zijde, nylon, mousseline of soortgelijke fijne stoffen zijn voor dit werk geschikt.

De machine instellen zoals op de tekening hiernaast.

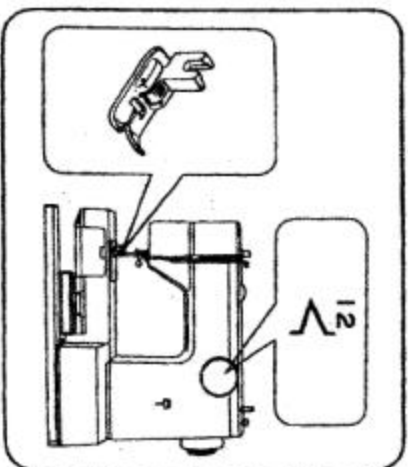

De stof met de omgevouwen zoomkant naar links onder de persvoet leggen.

Op het ogenblik dat u met naaien begint, de twee draden naar achteren trekken.

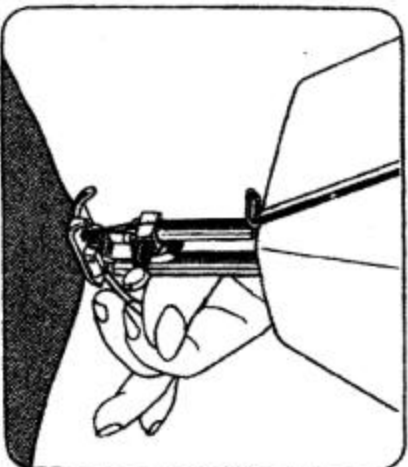

Ervoor zorgen dat de naald niet buiten de stof stikt.

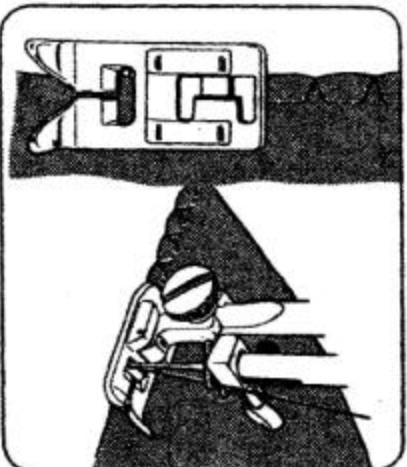

www.matri.nl
Matri Naaimachine
specialisten sinds 1929
Lange Bisschopsstraat 9
7411 KG Deventer
Tel.: 0570 - 61 63 83
www.lockmachine.info

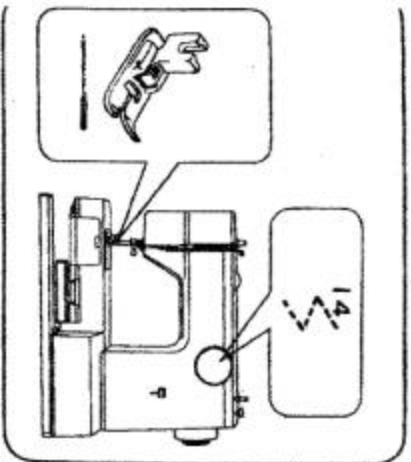

11. STOPWERK

Verstellen

Stel de machine in zoals op de tekening is aangegeven.

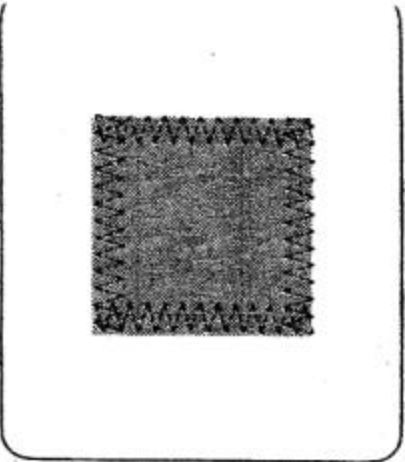

Leg het verstelplasje over het versleten gedeelte.

Naai aan de rechterkant van de stof het verstelplasje op het versleten gedeelte. Knip de ritsels aan de achterkant weg.

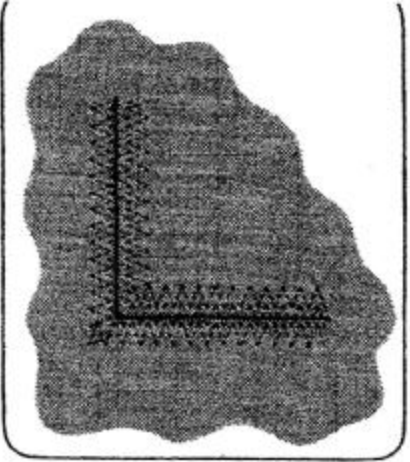

Reparatie van een scheur of winkelhaak

Stel de machine in op dezelfde wijze als bij het verstellen.

Naai de zijkanten van de scheur eerst bij elkaar.

Naai dan aan ledere kant een extra stiksels als versterking.

Een stukje gaas onder de scheur kan het gerepareerde stiksels extra versterken.

www.matri.nl

Matri Naaimachine

specialisten sinds 1929

Lange Bisschopsstraat 9

7411 KG Deventer

Tel.: 0570 - 61 63 83

www.lockmachine.info

12. ELASTISCHE STEKEN

Deze steken worden gebruikt voor stretch-stoffen of gebreide stoffen. U hoeft dus maar de steek te kiezen, die u het best past.

- ⑬ Elastische rechte steek
- ⑭ Elastische zigzag-doornsteek
- ⑰ Elastische doornsteek
- ⑱ Elastische veersteek
- ⑲ Elastische festonsteek

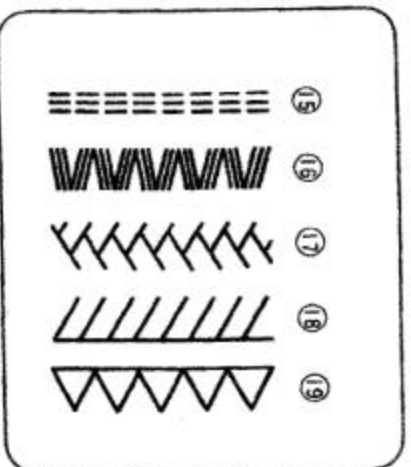

Regelen van de elastische steek

Voor het naaien met elastische steek moet de regelknop zich in neutrale stand bevinden (tussen "+" en "-"). Bij sommige stoffen zult u moeten bijregelen om een mooie steek te bekomen.

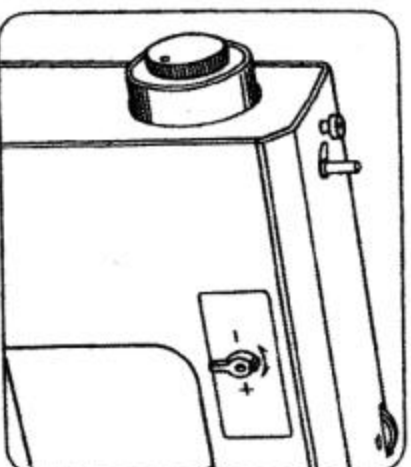

Als het patroon te open is zoals op de afbeelding links, draai dan de regelknop iets naar "-" tot dat het patroon eruit ziet als de afbeelding in het midden.
Als het patroon gesloten is, zoals op de afbeelding rechts, draai dan de regelknop naar "+" tot dat het patroon eruit ziet zoals u wenst.



www.matri.nl
Matri Naaimachine
Specialisten sinds 1929
Lange Bisschopsstraat 9
7411 KG Deventer
Tel.: 0570 - 61 63 83
www.lockmachine.info

www.matri.nl
Matri Naaimachine
Specialisten sinds 1929
Lange Bisschopsstraat 9
7411 KG Deventer
Tel.: 0570 - 61 63 83
www.lockmachine.info

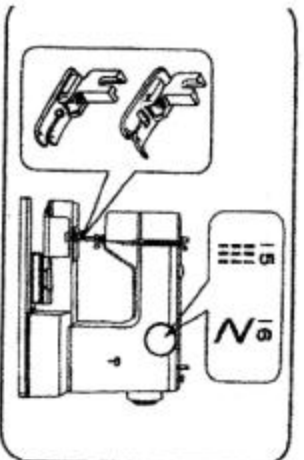

13. ELASTISCHE NADEN

Stel de machine in zoals op de afbeelding.

Rechte elastische steken

Gebruik deze steek voor gebreide en andere elastische stoffen. Het naaien gebeurt op dezelfde manier als bij de gewone rechte steek. De naad heeft dezelfde kwaliteiten als de gewone naad maar kan bovendien worden uitgerekt. Deze steek wordt ook aangevoelen voor gebogen naden in om het even welke stof. Naden die onder spanning komen te staan, worden het best met deze steek genaaid. Gebruik de steek voor kinderoekjes en sportkledij.

Zigzag elastische steken

Voor plaatsen op elastische stoffen waar een zigzag-steek kan worden gebruikt.

Deze steek kan ook worden gebruikt als een opvallende siersteek.

www.matri.nl
Matri Naaimachine
specialisten sinds 1929
 Lange Bisschopsstraat 9
 7411 KG Deventer
 Tel.: 0570 - 61 63 83
www.lockmachine.info

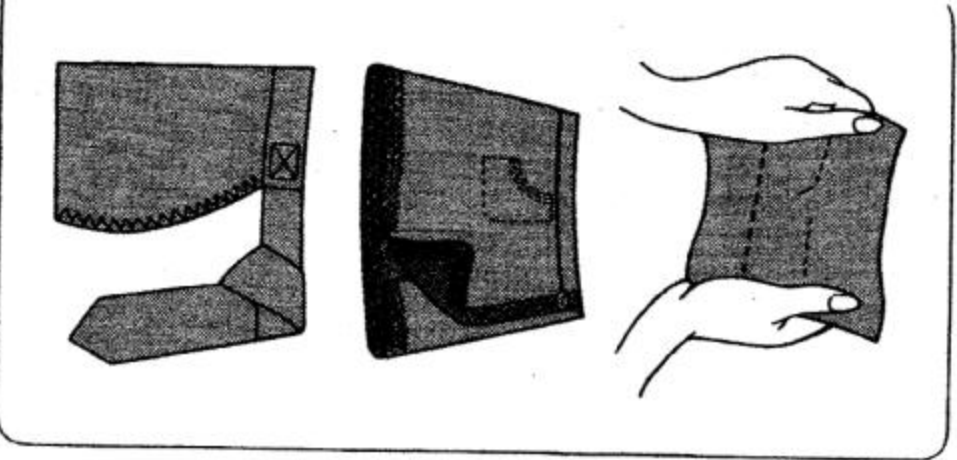

14. SLAGNAAD

De machine instellen zoals op de tekening hiernaast.

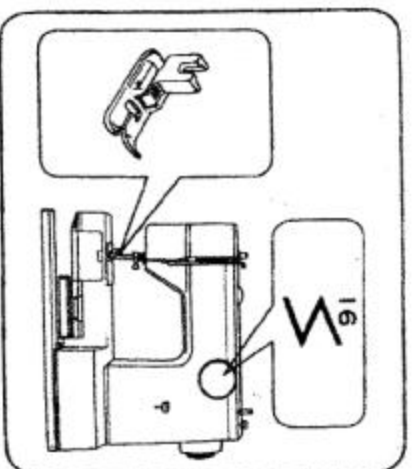

De stukken stof over elkaar leggen volgens de breedte van de steek.

- Ⓐ Voor niet-rafelende stoffen.
- Ⓑ Voor rafelende stoffen.

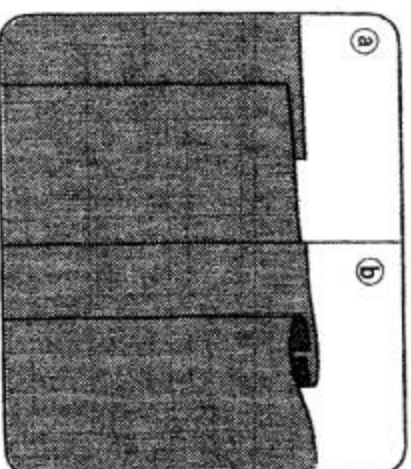

Naaien op het omgevouwen gedeelte vanaf de rechterraand van de stof.

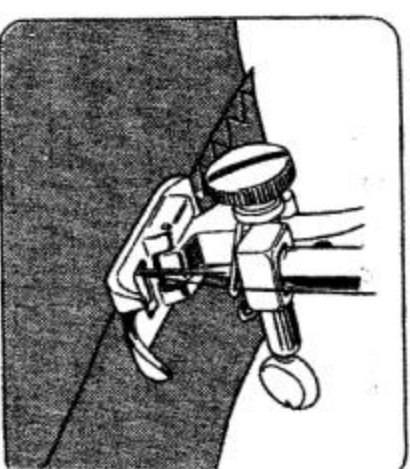

www.matri.nl
Matri Naaimachine
specialisten sinds 1929
Lange Bisschopsstraat 9
7411 KG Deventer
Tel.: 0570 - 61 63 83
www.lockmachine.info

15. ELASTISCHE DOORN- STEEK

Deze steek kunt u gebruiken als sier-
steek voor huishoudelijke stoffen en
kinderkleding.

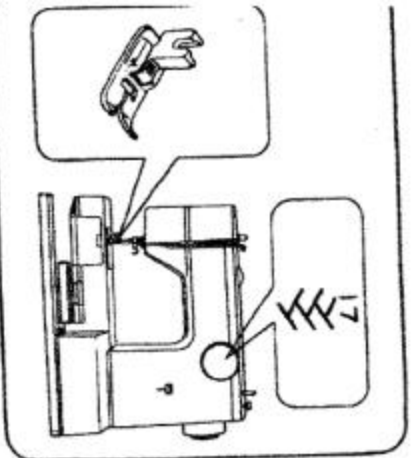

16. OVERLOCKEN

Met overlocken kan men tegelijk
naaien en fastoneren.

De machine instellen zoals op de
tekening hiernaast.

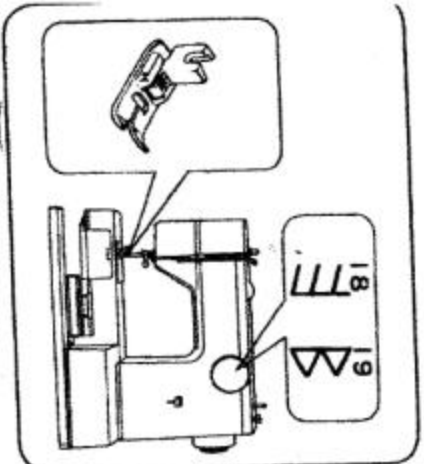

De twee stukken stof met de voor-
zijde tegen elkaar leggen en naaien.

Om uitrafelen te vermijden, erop
letten dat de buitenste steek niet
buiten de stof gaat.

In sommige gevallen kan men over-
locksteken gebruiken om te
fastoneren.

www.matri.nl
Matri Naaimachine
specialisten sinds 1929
Lange Bisschopsstraat 9
7411 KG Deventer
Tel.: 0570 - 61 63 83
www.lockmachine.info

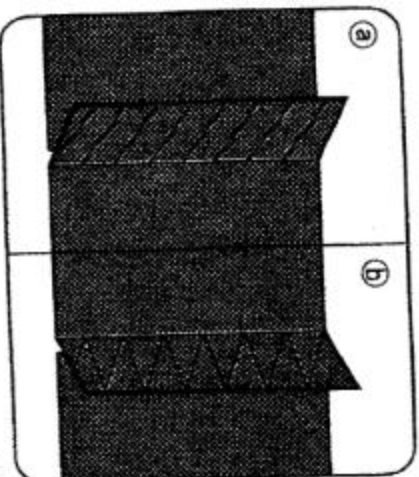

17. AANZETTEN VAN KNOPEN

Stel de machine in zoals op de tekening.

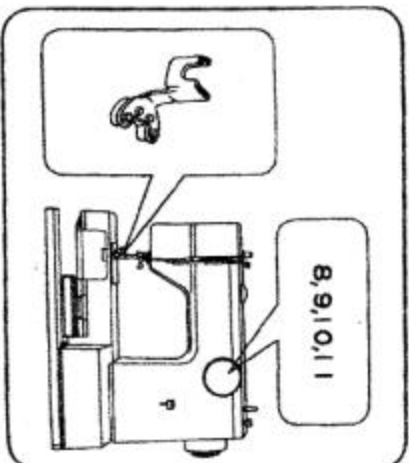

Bevestig het stopwerkplaatje op de steekplaat. (Zie pag. 13). Kies de gepaste zigzagbreedte uit de nummers 8, 9, 10 en 11 op de steekwaaiknop. Een knoop tussen de stof en de knoopnaalvoet leggen. Wanneer de naald boven het linkergat komt, de persvoet naar laten. De naald omhoog brengen en de zigzagbreedte zo instellen dat de naald in het rechtergat van de knoop steekt. 5 à 6 steken naaien. De machine stilzetten wanneer de naald omhoog staat.

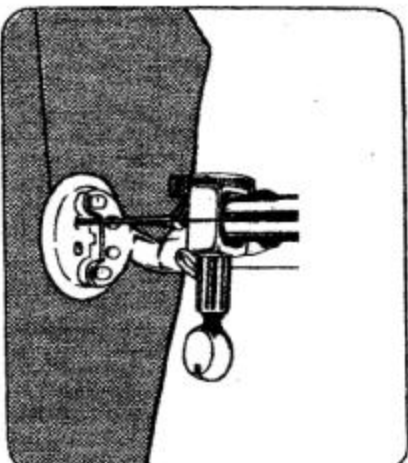

Het werkstuk wegnemen en de draden doorsnijden.
De draden naar de achterkant van de stof doortrekken en de elndjes vastknopen.

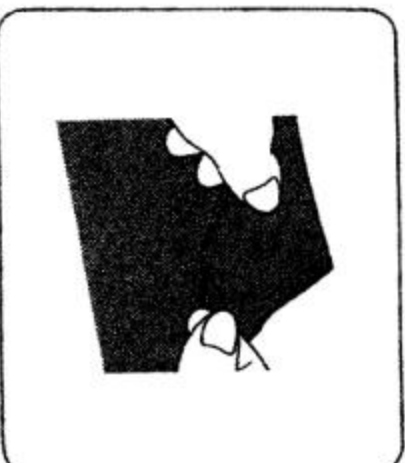

www.matri.nl
Matri Naimachine
specialisten sinds 1929
Lange Bisschopsstraat 9
7411 KG Deventer
Tel.: 0570 - 61 63 83
www.lockmachine.info

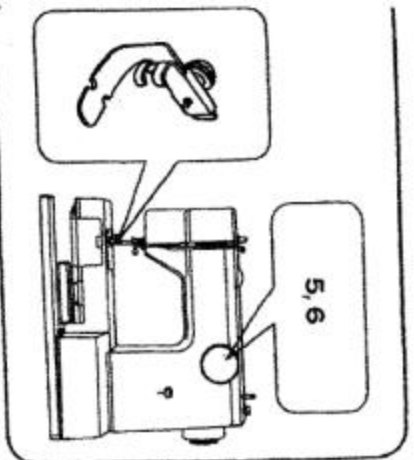

18. INZETTEN VAN RITSSLUITINGEN

De machine instellen zoals op de tekening hiernaast.

Door de speciale ritssluitingroet te gebruiken in combinatie met een geleider, kan een ritssluiting ingezet worden zonder dat de stof moet worden omgedraaid.

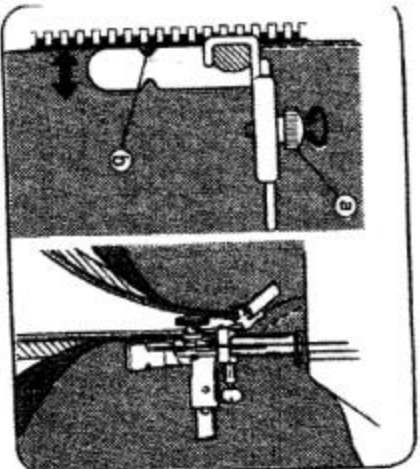

Schroef **a** losdraaien en de voet zo plaatsen dat de naald in stand **b** komt.
De schroef weer aandraaien.

De rechterkant van de ritssluiting naaien, waarbij u de stof zorgvuldig leidt. Er goed op letten dat de tanden rechts van de ritssluiting evenwijdig staan met de linkerrand van de voet.

De persvoet zo plaatsen dat de naald in stand **c** komt en op dezelfde wijze tewerk gaan voor de linkerkant van de ritssluiting.

www.matri.nl
Matri Naaimachine
specialisten sinds 1929
 Lange Bisschopsstraat 9
 7411 KG Deventer
 Tel.: 0570 - 61 63 83
www.lockmachine.info

19. INZOMEN

De machine instellen zoals op de tekening hiernaast.
Met rechts steek.

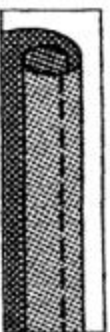

Op de uiterste rand van de stof een dubbele vouw van 0,3 cm maken over een lengte van circa 5 cm, en platdrukken.

De naad tweemaal op 0,6 cm van de rand laten insteken. Het werkstuk wagnemen en circa 15 cm draad overlaten.

De stof onder de persvoet leggen en de rand in het rolletje steken, waarbij u de zes draadtrekdraden naar achteren trekt. Een paar steken maaien zoals op de tekening. De stof blijven leiden door de ongestikte rand op circa 0,6 cm voor de voet vast te houden.

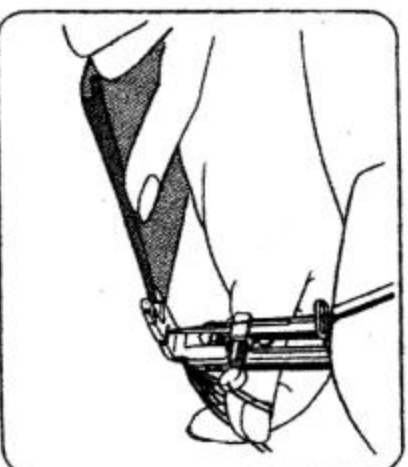
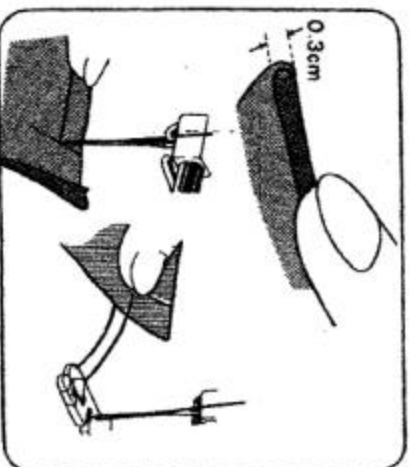
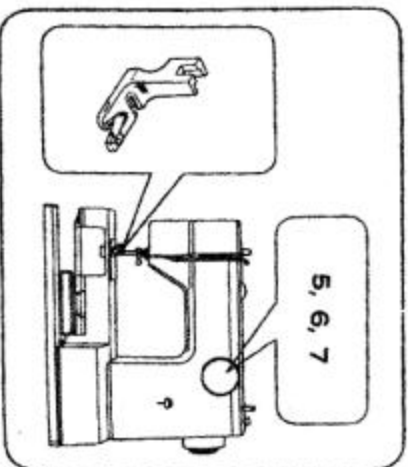

www.matri.nl
Matri Naaimachine
specialisten sinds 1929
Lange Bisschopstraat 9
7411 KG Deventer
Tel.: 0570 - 61 63 83
www.lockmachine.info

20. WATTEREN

De machine instellen zoals op de tekening hiermaat.

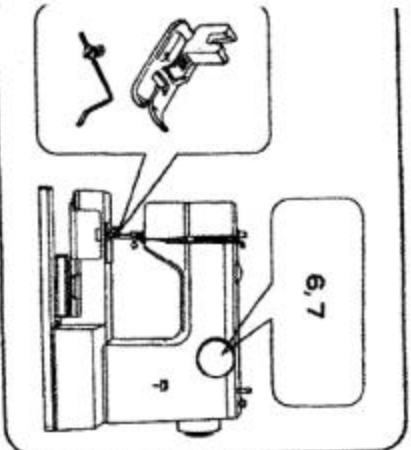

De verschillende stoffen aan elkaar rijgen om te voorkomen dat ze tijdens het naaien zouden verschuiven.

De klamschroef van de persvoet losdraaien en de afstandsgeleider tussen de schroef en de voet steken.
De schroef weer aandraaien.



De eerste lijn met potlood of krijt op de stof tekenen en naaien.
Vanaf de tweede lijn, de naad van de eerste lijn volgen met de geleider.
De afstand tussen de naden kan bijgesteld worden door de geleider in de richting van het pijltje te verschuiven.

www.matri.nl
Matri Naaimachine
specialisten sinds 1929
Lange Bisschopsstraat 9
7411 KG Deventer
Tel.: 0570 - 61 63 83
www.lockmachine.info

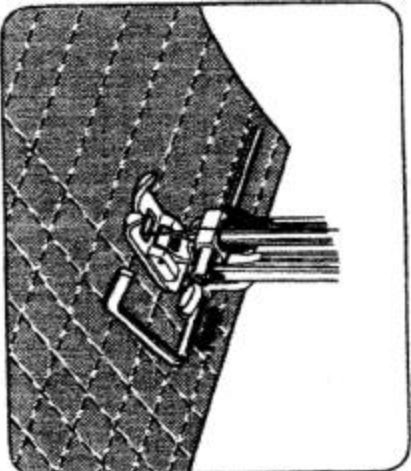

21. BORDUURWERK

De machine instellen zoals op de tekening hiermast.

De persvoet en klamschroef verwijderen.

Om te voorkomen dat de spoeldraad omhoog wordt getrokken, de boven-draadsparing verminderen.

Om goed te borduren, moet u de juiste naalden en draad gebruiken.

Voor de bovendraad gebruikt u fijne borduurzijde, voor de spoeldraad een fijnere zijdedraad van dezelfde soort en kleur.

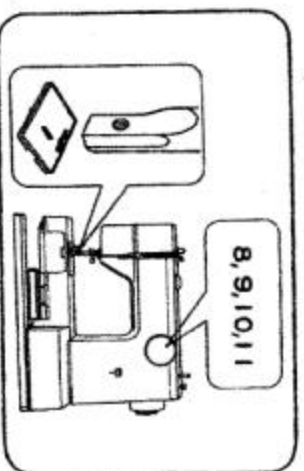

Naald	Garen
No. 9	120~100
No. 11	100~80
No. 14	60~50

Het gewenste motief op de stof tekenen en in het midden van de borduuroepel plaatsen. Ervoor zorgen dat de stof strak gespannen is. De spoeldraad naar boven trekken door het handwiel naar u toe te draaien terwijl u de bovendraad losjes vasthoudt. De persvoet/toetsboom neerlaten.

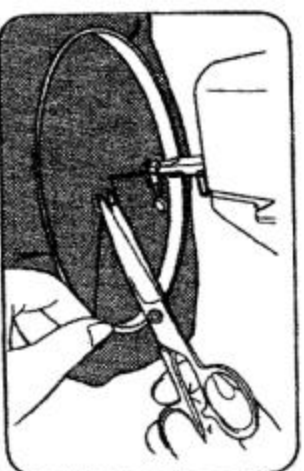

De beide draden vasthouden en de tekening opvullen met cordonsteek, waarbij u van buiten naar binnen naait. Verder borduren en de hoepel met de hand leiden. Om het vullen te beëindigen, verschillende steken naaien met de zigzag-breedte op 0. (Patroonkeuzeknop nr. 5, 6, 7) Bij het borduren van dunne stoffen, papier onder de stof leggen.

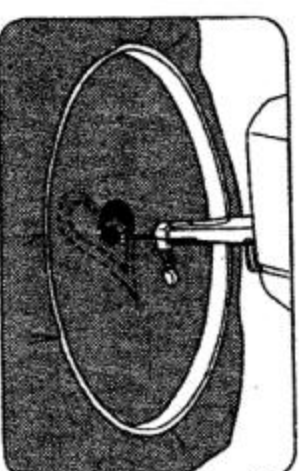

www.matri.nl

Matri Naaimachine

specialisten sinds 1929

Lange Bisschopsstraat 9

7411 KG Deventer

Tel.: 0570 - 61 63 83

www.lockmachine.info

22. ONDERHOUD

Om goed te blijven werken, vergt uw machine regelmatig een schoonmaak- en smeerbeurt. Een machine die dagelijks enkele uren wordt gebruikt, moet éénmaal per maand worden schoongemaakt en gesmeerd.

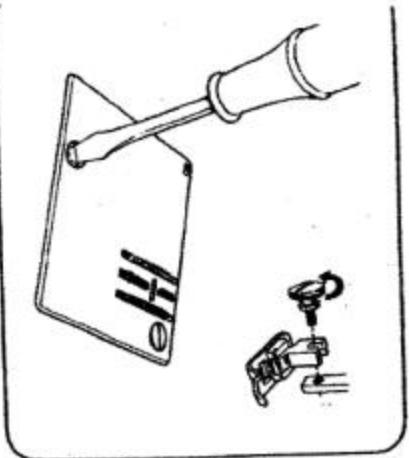

Schoonmaken

De persvoet, de naald en de steekplaat demonteren.

Alle stof en pluisjes met het borstelje van de transporteur vegen.

De grendeltjes naar buiten zetten.

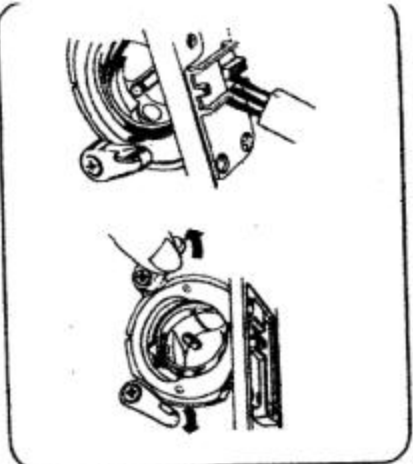

Het spoeldekseel wegnemen. De gripjer uitnemen en schoonmaken met het borstelje en een zachte doek.

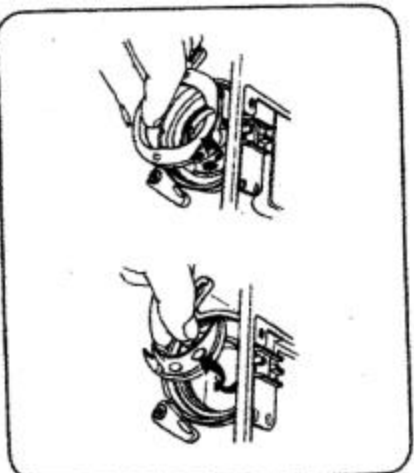

www.matri.nl
Matri Naimachine
specialisten sinds 1929
Lange Bisschopsstraat 9
7411 KG Deventer
Tel.: 0570 - 61 63 83
www.lockmachine.info

Smeren

Uitsluitend speciale olie voor naaimachines gebruiken. Andere olie kan het mechanisme doen vastlopen.

Een druppel olie aanbrengen op het wrijvingspunt van de glijper.

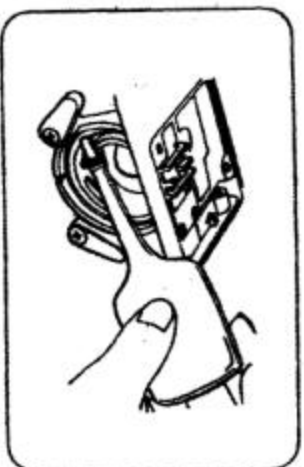

De lampkap openen en smeren zoals op de tekening hiermaat.

Niet te veel olie gebruiken om de stof niet te bevullen en het naaien niet te bemoeilijken.

Na het smeren de machine gedurende 1 à 2 minuten laten draaien om de olie overal te laten doordringen.

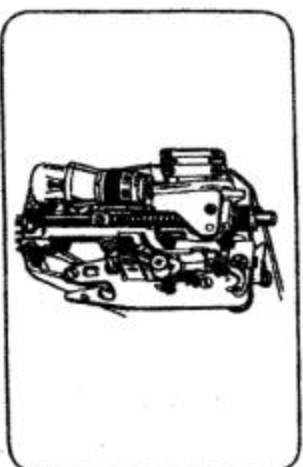

Schroef ② en schroef ③ van het bovendekkel met de grote schroefdraaier losschroeven.

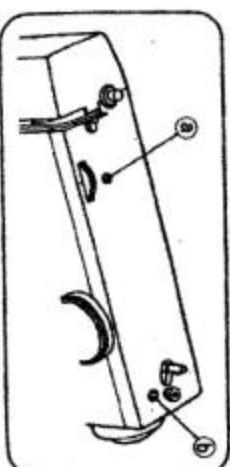

Een druppel olie aanbrengen op de met pijltjes aangeduide smerpunten.

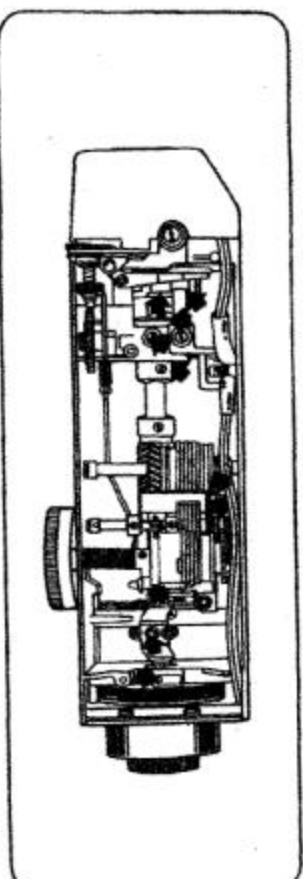

www.matri.nl
Matri Naaimachine
specialisten sinds 1929
Lange Bisschopsstraat 9
7411 KG Deventer
Tel.: 0570 - 61 63 83
www.lockmachine.info

23. CONTROLLETABEL

STORING	MOGELIJKE OORZAAK	HERSTELLING
Spoeldraad breekt	Spoeldraad slecht op de spool gewonnen of niet goed ingeren Spoeldraadspanning te sterk Spoelhouder of veer door pluisjes verstopt	p. 11, p. 14 p. 13 Pluisjes of vull wegborstelen
Machine slaat stekken over	Naald niet goed ingestoken Naald verbogen Naald en garen niet geschikt voor de stof Bovendraad slecht ingeren Te veel olie op de grijper	p. 6 p. 8 p. 16 p. 14 p. 41
Machine naait onregelmatig	Naald niet geschikt voor de stof Bovendraadsparing te los Spoeldraadsparing te zwak	p. 14 p. 20 p. 12
Stof wordt niet goed ge- transporteerd	Patroonkeuzeknop niet goed ingesteld Transporteur door pluisjes verstopt	p. 18 p. 40

www.matri.nl
Matri Naaimachine
specialisten sinds 1929
 Lange Bisschopsstraat 9
 7411 KG Deventer
 Tel.: 0570 - 61 63 83
www.lockmachine.info

STORING	MOGELIJKE OORZAAK	HERSTELLING
Stof rimpelt	Boven- of spoeldraadspanning te sterk Steeklengte te lang voor de stof Draad te dik Boven- of spoeldraad niet goed ingeregen	p. 13, p. 20 p. 18 p. 16 p. 14, p. 12
Naald breekt	Naald niet goed ingestoken Naald verbogen Naaldklamschoef te los Bovendraadspanning te sterk Naald te fijn voor de stof Patroon- of steekkauze veranderd met de naald in de stof	p. 8 p. 8 p. 8 p. 20 p. 16 p. 18, p. 20

N. B. Als de storing aanwezig blijft, een beroep doen op de dichtstbijzijnde verdeler.
Probeer niet de storing zelf te herstellen.

Vervangen van het lampje

De stekker uit het contact trekken.

De lampkap openen zoals op de tekening.

Het lampje linksom uitdraaien.

Een nieuw lampje achteraan in-draaien.

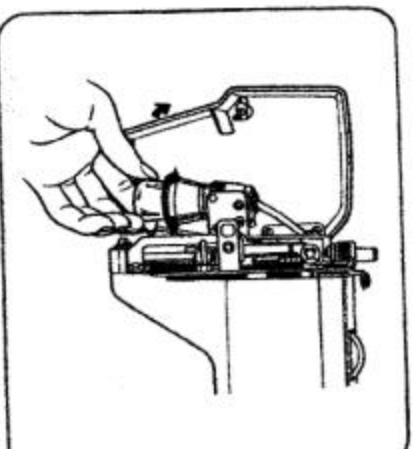

www.matri.nl
Matri Naimachine
specialisten sinds 1929
 Lange Bisschopsstraat 9
 7411 KG Deventer
 Tel.: 0570 - 61 63 83
 www.lockmachine.info