

JVC



LYT1702-001A

ENGLISH

INSTRUCTIONS MANUEL D'UTILISATION



HARD DISK CAMCORDER CAMÉSCOPE À DISQUE DUR GZ-MG555U

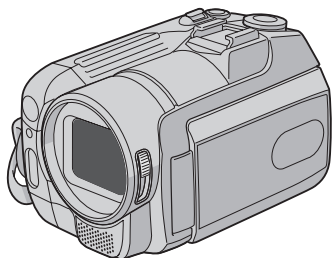

Dear Customer

Thank you for purchasing this hard disk camera. Before use, please read the safety information and precautions contained in pages 2 and 3 to ensure safe use of this product.

For Future Reference:

Enter the Model No. (located on the bottom of the camera) and Serial No. (located on the battery pack mount of the camera) below.

Model No. _____

Serial No. _____

Cher client,

Nous vous remercions d'avoir acheté cet appareil photo à disque dur. Avant utilisation, veuillez lire les informations et les précautions de sécurité présentées dans les pages 2 et 3 pour utiliser cet appareil en toute sécurité.

Pour consultation ultérieure :

Noter ci-dessous le N° de modèle (figurant sous l'appareil photo) et le N° de série (figurant sur le logement de la batterie de l'appareil photo).

N° de modèle _____

N° de série _____



FRANÇAIS

Safety Precautions



The lightning flash with arrowhead symbol, within an equilateral triangle, is intended to alert the user to the presence of uninsulated "dangerous voltage" within the product's enclosure that may be of sufficient magnitude to constitute a risk of electric shock to persons.



The exclamation point within an equilateral triangle is intended to alert the user to the presence of important operating and maintenance (servicing) instructions in the literature accompanying the appliance.

WARNING: TO PREVENT FIRE OR SHOCK HAZARD, DO NOT EXPOSE THIS UNIT TO RAIN OR MOISTURE.

NOTES:

- The rating plate and safety caution are on the bottom and/or the back of the main unit.
- The serial number plate is on the battery pack mount.
- The rating information and safety caution of the AC adapter are on its upper and lower sides.

Caution on Replaceable lithium battery

The battery used in this device may present a fire or chemical burn hazard if mistreated.

Do not recharge, disassemble, heat above 100°C or incinerate.

Replace battery with Panasonic (Matsushita Electric), Sanyo, Sony or Maxell CR2025.

Danger of explosion or Risk of fire if the battery is incorrectly replaced.

- Dispose of used battery promptly.
- Keep away from children.
- Do not disassemble and do not dispose of in fire.

For USA-California Only

This product contains a CR Coin Cell Lithium Battery which contains Perchlorate Material – special handling may apply.

See www.dtsc.ca.gov/hazardouswaste/perchlorate

When the equipment is installed in a cabinet or on a shelf, make sure that it has sufficient space on all sides to allow for ventilation (10 cm (3-15/16") or more on both sides, on top and at the rear).

Do not block the ventilation holes.

(If the ventilation holes are blocked by a newspaper, or cloth etc. the heat may not be able to get out.)

No naked flame sources, such as lighted candles, should be placed on the apparatus.

When discarding batteries, environmental problems must be considered and the local rules or laws governing the disposal of these batteries must be followed strictly.

The apparatus shall not be exposed to dripping or splashing.

Do not use this equipment in a bathroom or places with water.

Also do not place any containers filled with water or liquids (such as cosmetics or medicines, flower vases, potted plants, cups etc.) on top of this unit. (If water or liquid is allowed to enter this equipment, fire or electric shock may be caused.)

Do not point the lens directly into the sun. This can cause eye injuries, as well as lead to the malfunctioning of internal circuitry. There is also a risk of fire or electric shock.

CAUTION!

The following notes concern possible physical damage to the camera and to the user.

Carrying or holding the camera by the LCD monitor can result in dropping the unit, or in a malfunction. Do not use a tripod on unsteady or uneven surfaces. It could tip over, causing serious damage to the camera.

CAUTION!

Connecting cables (Audio/Video, S-Video, etc.) to the camera and leaving it on top of the TV is not recommended, as tripping on the cables will cause the camera to fall, resulting in damage.

CAUTION:

The mains plug shall remain readily operable.

WARNING:

Batteries shall not be exposed to excessive heat such as direct sunshine, fire or the like.

IMPORTANT SAFETY INSTRUCTIONS

1. Read these instructions.
2. Keep these instructions.
3. Heed all warnings.
4. Follow all instructions.
5. Do not use this apparatus near water.
6. Clean only with dry cloth.
7. Do not block any ventilation openings. Install in accordance with the manufacturer's instructions.
8. Do not install near any heat sources such as radiators, heat registers, stoves, or other apparatus (including amplifiers) that produce heat.
9. Only use attachments/accessories specified by the manufacturer.
10. Use only with the cart, stand, tripod, bracket, or table specified by the manufacturer, or sold with the apparatus. When a cart is used, use caution when moving the cart/apparatus combination to avoid injury from tip-over.
11. Unplug this apparatus during lightning storms or when unused for long periods of time.
12. Refer all servicing to qualified service personnel. Servicing is required when the apparatus has been damaged in any way, such as power-supply cord or plug is damaged, liquid has been spilled or objects have fallen into the apparatus, the apparatus has been exposed to rain or moisture, does not operate normally, or has been dropped.



Remember that this camera is intended for private consumer use only.

Any commercial use without proper permission is prohibited. (Even if you record an event such as a show, performance or exhibition for personal enjoyment, it is strongly recommended that you obtain permission beforehand.)

Trademarks

- Manufactured under license from Dolby Laboratories. Dolby and double-D symbol are trademarks of Dolby Laboratories.



MascotCapsule is a registered trademark of HI CORPORATION in Japan.

Copyright © 2001 HI CORPORATION. All rights reserved.

- Other product and company names included in this instruction manual are trademarks and/or registered trademarks of their respective holders.

Read This First!

Make a backup of important recorded data

JVC will not be responsible for any lost data. It is recommended to copy your important recorded data to a DVD or other recording media for storage. (☞ pg. 40)

Make a trial recording

Before the actual recording of important data, make a trial recording and play back the recorded data to check that the video and sound have been recorded correctly.

Reset the camera if it does not operate correctly

This camera uses a microcomputer. Factors such as background noise and interference can prevent it from operating correctly. If the camera does not operate correctly, reset the camera. (☞ pg. 51)

Precautions on handling batteries

- Be sure to use the JVC BN-VF808U/VF815U/VF823U battery packs.
 - If the camera is subjected to electrostatic discharge, turn the power off before using it again.
-

If a malfunction occurs, stop using the camera immediately and consult your local JVC dealer

- If a problem occurs when using the SD card, take the card together with the camera for repair. If one of them is not included, the cause of the malfunction cannot be diagnosed, and the camera cannot be repaired.
 - Recorded data may be erased while the camera is being repaired or inspected. Back up all data before requesting repairs or inspections.
-

Because the camera may be used for demonstration in a shop, the demonstration mode is set to on by default

To deactivate the demonstration mode, set [DEMO MODE] to [OFF]. (☞ pg. 48)

When connecting the camera to other device using a DV cable, make sure to follow the procedure below. Connecting the cable incorrectly may cause malfunctions to the camera and/or other device.

- Connect the DV cable first to other device, and then to the camera.
- Connect the DV cable (plugs) correctly according to the shape of the DV connector.

Contents

GETTING STARTED

Accessories	6
How to Use the Everio Dock	6
Attaching the Shoulder Strap	7
Preparing the Remote Control.....	7
Index	8
Indications on LCD Monitor	10
Necessary Settings before Use	12
Charging the Battery Pack	12
Language Setting	13
Date/Time Setting	13
Other Settings	14
Grip Adjustment	14
Lens Cover	14
Checking the Remaining Battery Power	14
Tripod Mounting	14
When Using an SD Card	15

RECORDING

Recording Files	16
Video Recording	16
Still Image Recording	17
Zooming	18
LED Light	18
Flash	18
Registering Files to Events	19
ND Filter	19
Checking the Remaining Space on the Recording Media	19
Manual Recording	20
Program AE	20
Changing the Shutter Speed	20
Aperture Priority Setting	21
Manual Focus	21
Nightlives	21
Backlight Compensation	22
Spot Exposure Control	22
Manual Setting in Function Menu	22

PLAYBACK

Playing Back Files	24
Video Playback	24
Still Image Playback	25
File Search Function	26
To Play Back Demonstration Files.....	27
Playback with Special Effects	28
Watching Images on TV	29

EDITING/PRINTING

Managing Files	30
Deleting/Protecting Files	30
Viewing File Information	32
Changing the Event Registration of Video Files after Recording	32
Partial Delete (EDITED COPY)	33
Playlists	34
Creating Playlists	34
Playing Back Playlists	35
Other Operations of Playlists	36
Print Setting	37
DPOF Print Setting	37
Direct Printing with PictBridge Printer	38

COPYING

Copying Files	40
Using a DVD Burner to Copy Files from the Camera (DVD Creation Function)	40
Using a VCR/DVD Recorder to Dub Files from the Camera	44
Using the Camera to Dub Files from a VCR/ DVD Player	44
Copying/Moving Still Image Files	45

MENU SETTINGS

Changing the Menu Settings	46
---	----

FURTHER INFORMATION

Troubleshooting	51
Warning Indications	54
Cleaning	55
Specifications	56
Cautions	58
Terms	60

Accessories



Everio Dock
CU-VC5U (☞ below)

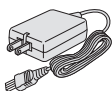

AC Adapter
AP-V14U

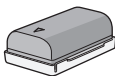

Battery Pack
BN-VF808U

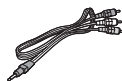

Audio/Video Cable



USB Cable
(☞ pg. 38, 40 and
PC OPERATION
GUIDE)

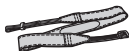

Shoulder Strap
(☞ pg. 7)



CD-ROM
(☞ PC OPERATION
GUIDE)



Remote Control Unit
RM-V750U (☞ pg. 7)



Lithium Battery
CR2025

Pre-installed in the
remote control unit.

NOTE

Make sure to use the provided cables for
connections. Do not use any other cables.

How to Use the Everio Dock

You can connect cables to the connectors of the Everio dock. The connection is completed when you place the camera on the dock.

**Camera
Connection
Terminal**

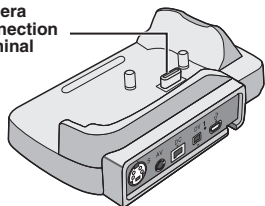

S Connector

AV Connector

DC Connector

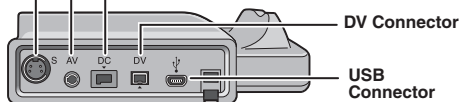

NOTE

For the connection using the S connector and DV Connector, an optional S-Video cable and DV cable are needed. To purchase these cables, consult the JVC Service Center described on the sheet included in the package for details on its availability. Make sure to connect the end with a core filter to the camera. The core filter reduces interference.

- The S-Video cable (optional) enables even higher quality playback on TV. (☞ pg. 29) Be sure to use the YTU94146A S-Video cable.
- When dubbing files from the camera using a VCR/DVD recorder (☞ pg. 44), using the DV cable enables even higher quality dubbing. Be sure to use the VC-VDV204U DV cable. Operation using the DV cable is not guaranteed on all of the devices.

Attaching the Shoulder Strap

Peel off the pad and thread the end of the strap through the eyelet.

Thread the strap through the buckle, adjust its length, and use the strap guide to fix it in place.

Position the buckle near the eyelet and reattach the pad.

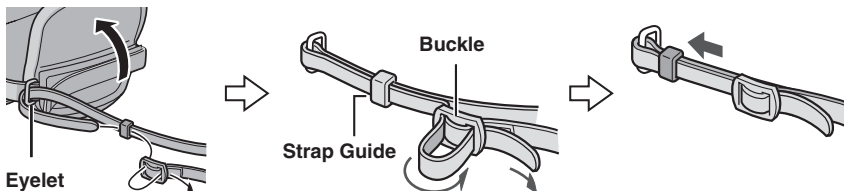

Preparing the Remote Control

A battery is included inside the remote control at the time of purchase. Remove the insulation sheet before use.

Beam Effective Area

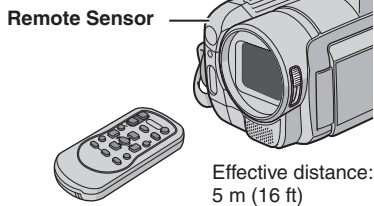

NOTE

The transmitted beam may not be effective or may cause incorrect operation when the remote sensor is directly exposed to sunlight or powerful lighting.

To Reinsert the Battery

Pull out the battery holder by pressing the lock tab.

Lock Tab

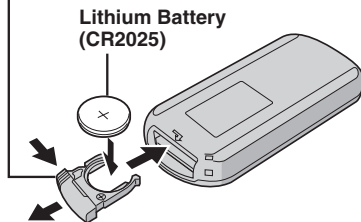

Index

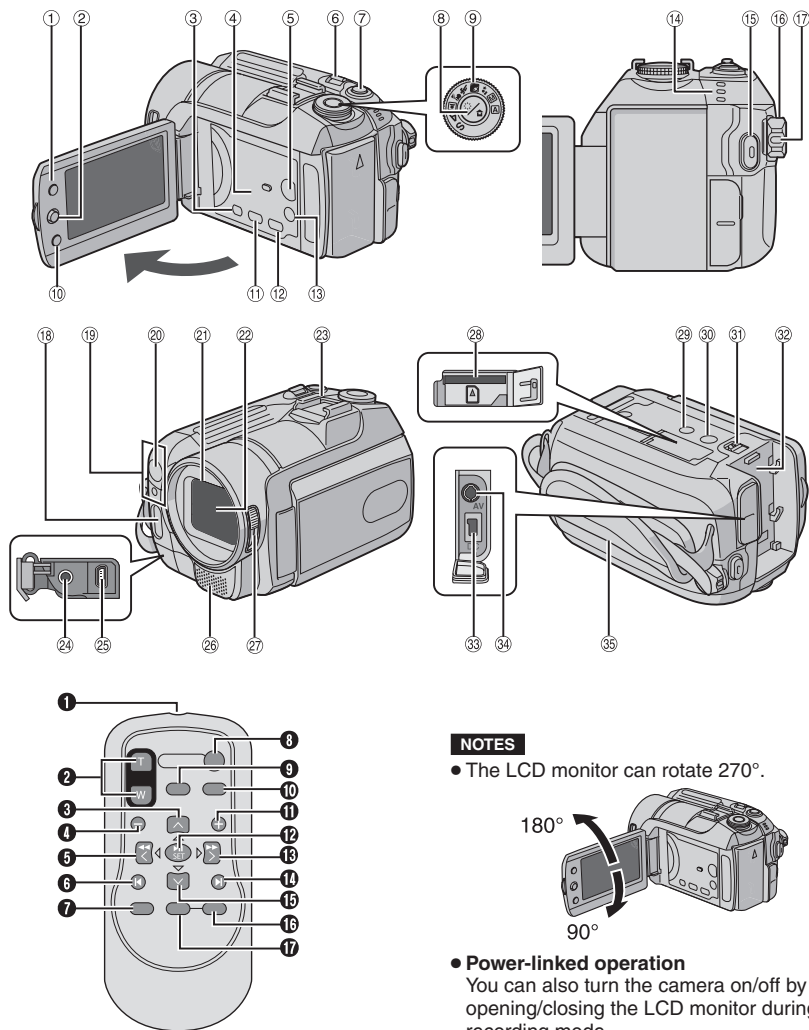

NOTES



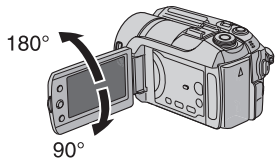







- The LCD monitor can rotate 270°.





• Power-linked operation

- You can also turn the camera on/off by opening/closing the LCD monitor during the recording mode.
- Be careful not to cover 19, 20, 22 and 26 during shooting.

Camera

- ① Index Button [INDEX] (☞ pg. 26)/
Remaining Space Button/Data Battery
Button [ / ] (☞ pg. 14, 19)
- ② Set Lever
Move to ^ :
Reverse Skip (☞ pg. 24)/Up/Backlight
Compensation [] (☞ pg. 22)/Spot
Exposure Control [] (☞ pg. 22)
Move to v :
Forward Skip (☞ pg. 24)/Down/
Manual Focus (☞ pg. 21)
Move to < :
Reverse Search (☞ pg. 24)/Left/
Nightlive [NIGHT] (☞ pg. 21)
Move to > :
Forward Search (☞ pg. 24)/Right/
Change Flash Setting/Change LED Light
Setting [LIGHT/FLASH] (☞ pg. 18)
Press down:
Play/Pause (☞ pg. 24)
- ③ Menu Button [MENU] (☞ pg. 46)
- ④ Speaker (☞ pg. 24)
- ⑤ Playback/Recording Mode Switching
Button [SELECT PLAY/REC] (☞ pg. 16)
- ⑥ Zoom Lever [W , T ] (☞ pg. 18)
Speaker Volume Control [-VOL+]
(☞ pg. 24)
- ⑦ Still Image Shooting Button [SNAPSHOT]
(☞ pg. 17)
- ⑧ ND Filter Button [ / ] (☞ pg. 19)/
Self Timer Button [] (☞ pg. 17)
- ⑨ Program AE Dial (☞ pg. 20)
- ⑩ Function Button [FUNCTION] (☞ pg. 22)
- ⑪ Direct DVD Button [DIRECT DVD]
(☞ pg. 41 and PC OPERATION GUIDE)
- ⑫ Direct Backup Button [DIRECT BACK UP]
(☞ PC OPERATION GUIDE)/Event Button
[EVENT] (☞ pg. 19)
- ⑬ Tele Macro Button [TELE MACRO]
(☞ pg. 16, 17)/Information Button [INFO]
(☞ pg. 32)
- ⑭ Access/Charge Lamp [ACCESS/CHARGE]
(☞ pg. 12)
(Blinks when you access files or charge
the battery. Do not turn off the power or
remove the battery pack/AC adapter while
accessing files.)
Video/Still Image Mode Lamp [ , ]
(☞ pg. 16, 17)

- ⑮ Video Recording Start/Stop Button [REC]
(☞ pg. 16)
- ⑯ Power/Mode Switch [OFF (CHARGE), ON,
MODE] (☞ pg. 12)
- ⑰ Lock Button (☞ pg. 12)
- ⑱ Flash (☞ pg. 18)
- ⑲ Camera Sensor
Remote Sensor (☞ pg. 7)
- ⑳ LED Light (☞ pg. 18)
- ㉑ Lens Cover (☞ pg. 14)
- ㉒ Lens
- ㉓ Shoe
- ㉔ Microphone Input Connector [PLUG IN
POWER]
- ㉕ USB (Universal Serial Bus) Connector
[] (☞ pg. 38, 40 and PC OPERATION
GUIDE)
- ㉖ Stereo Microphone
- ㉗ Lens Cover Switch [ , ] (☞ pg. 14)
- ㉘ SD Card Slot (☞ pg. 15)
- ㉙ Stud Hole (☞ pg. 14)
- ㉚ Tripod Mounting Socket (☞ pg. 14)
- ㉛ Battery Release Button [BATT.] (☞ pg. 12)
- ㉜ Battery Pack Mount (☞ pg. 12)
- ㉝ DC Input Connector [DC] (☞ pg. 12)
- ㉞ Audio/Video Connector [AV]
- ㉟ Grip Strap (☞ pg. 14)

Remote Control

- ① Infrared Beam Transmitting Window
- ② ZOOM (T/W) Buttons
Zoom In/Out (☞ pg. 18)
- ③ Up Button
Rotate Button (counterclockwise)
(☞ pg. 25)
- ④ Skip Backward Button
- ⑤ Left Button
- ⑥ Back Button
- ⑦ PLAYLIST Button (☞ pg. 34)
- ⑧ START/STOP Button
- ⑨ SNAPSHOT Button (☞ pg. 17)
- ⑩ INFO Button (☞ pg. 32)
- ⑪ Skip Forward Button
- ⑫ PLAY/PAUSE Button
- ⑬ Right Button
- ⑭ Next Button
- ⑮ Down Button
Rotate Button (clockwise) (☞ pg. 25)
- ⑯ INDEX Button
- ⑰ DATE Button

Indications on LCD Monitor

During both Video and Still Image Recording

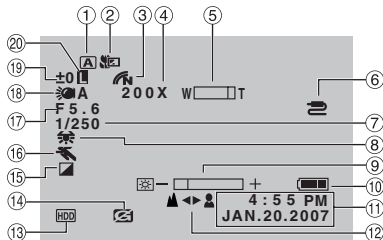

- ① Selected Operation Mode Indicator (☞ pg. 20)
A : Auto Mode
M : Manual Mode
- ② Tele Macro Mode Indicator (☞ pg. 16, 17)
- ③ Color Mode Indicator (☞ pg. 50)
- ④ Approximate Zoom Ratio (☞ pg. 18)
- ⑤ Zoom Indicator (☞ pg. 18)
- ⑥ AV/S Connector Input Indicator (☞ pg. 49)
- ⑦ Shutter Speed (☞ pg. 20)
- ⑧ White Balance Indicator (☞ pg. 23)
- ⑨ Brightness Control Indicator (☞ pg. 48)
- ⑩ Battery Indicator (☞ pg. 54)
- ⑪ Date/Time (☞ pg. 13)
- ⑫ Manual Focus Adjustment Indicator (☞ pg. 21)
- ⑬ Selected Medium Indicator (☞ pg. 47, 48)
- ⑭ Drop Detection Indicator (Appears when [DROPTDETECTION] is set to [OFF].) (☞ pg. 48)
- ⑮ Effect Mode Indicator (☞ pg. 23)
- ⑯ Program AE Mode Indicator (☞ pg. 20)/
A : Nightlative Indicator (☞ pg. 21)
- ⑰ Aperture Value (F-number) (☞ pg. 21)
- ⑱ LED Light Indicator (☞ pg. 18)
- ⑲ ± : Exposure Adjustment Indicator (☞ pg. 23)
B : Backlight Compensation Indicator (☞ pg. 22)
S : Spot Exposure Control Indicator (☞ pg. 22)
- ⑳ Iris Lock Indicator (☞ pg. 22)

During Video Recording Only

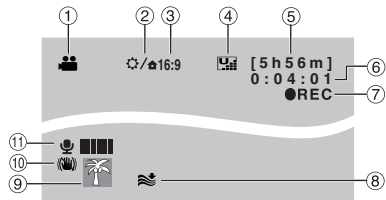

- ① Mode Indicator (☞ pg. 16)
- ② ND Filter Indicator (☞ pg. 19)
- ③ Aspect Ratio of the Image (16:9/4:3) (☞ pg. 47)
- ④ Picture Quality: **U** (ultra fine), **F** (fine), **N** (normal), **E** (economy) (☞ pg. 46)
- ⑤ Remaining Time (☞ pg. 16, 57)
- ⑥ Counter (☞ pg. 47)
- ⑦ ●REC: (Appears during recording.) (☞ pg. 16)
 ●II: (Appears during record-standby mode.)
- ⑧ Wind Cut Indicator (☞ pg. 47)
- ⑨ Event Indicator (☞ pg. 19)
- ⑩ Digital Image Stabilizer (DIS) Indicator (Appears when [DIS] is set to [OFF].) (☞ pg. 47)
- ⑪ External Microphone Input Level Indicator (☞ pg. 47)

During Still Image Recording Only

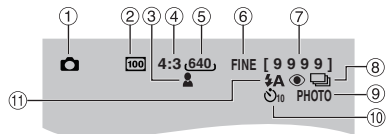

- ① Mode Indicator (☞ pg. 17)
- ② ISO Sensitivity (GAIN): When set to [AUTO], there is no indication. (☞ pg. 48)
- ③ Focus Indicator (☞ pg. 17)
- ④ Aspect Ratio of the Image (16:9/4:3)
- ⑤ Image Size (☞ pg. 47)
- ⑥ Picture Quality: FINE (fine) or STD (standard) (☞ pg. 47)
- ⑦ Remaining Number of Shots (☞ pg. 57)
- ⑧ **C** : Continuous Shooting Mode Indicator (☞ pg. 48)
B : Bracket Shooting Mode Indicator (☞ pg. 48)
- ⑨ Shooting Indicator (☞ pg. 17)
- ⑩ Self-Timer Recording Indicator (☞ pg. 48)
- ⑪ Flash Mode Indicator (☞ pg. 18)

During Video Playback

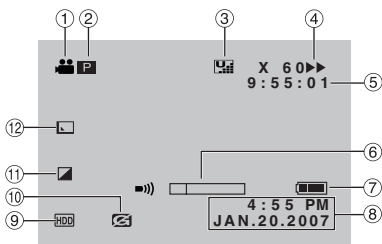

- ① Mode Indicator (↗ pg. 24)
- ② **P** : Playlist Playback Indicator (Appears when playing back a playlist.) (↗ pg. 35)
- ③ **E** : Event Search Playback Indicator (Appears when playing back a video file from the event search.) (↗ pg. 27)
- ④ **D** : Date Search Playback Indicator (Appears when playing back a video file from the date search.) (↗ pg. 26)
- ⑤ Picture Quality: **U** (ultra fine), **F** (fine), **N** (normal), **E** (economy) (↗ pg. 46)
- ④ Playback Mode (↗ pg. 24)
 - ▶ : Playback
 - || : Pause
 - ▶▶ : Forward Search
 - ◀◀ : Reverse Search
 - ||▶ : Forward Slow-Motion
 - ◀|| : Reverse Slow-Motion
 (The number on the left shows speed.)
- ⑤ Counter (↗ pg. 47)
- ⑥ Volume Level Indicator
- ⑦ Battery Indicator (↗ pg. 54)
- ⑧ Date/Time (↗ pg. 13)
- ⑨ Selected Medium Indicator (↗ pg. 47, 48)
- ⑩ Drop Detection Indicator (Appears when [DROP DETECTION] is set to [OFF].) (↗ pg. 48)
- ⑪ Effect Mode Indicator (↗ pg. 28)
- ⑫ Wipe/Fader Effect Indicator (↗ pg. 28)

During Still Image Playback

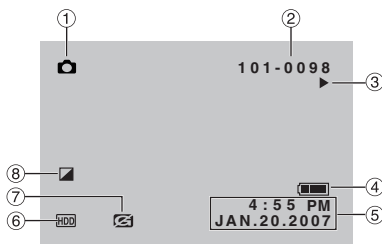

- ① Mode Indicator (↗ pg. 25)
- ② Folder/File Number
- ③ Slide Show Playback Indicator (↗ pg. 25)
- ④ Battery Indicator (↗ pg. 54)
- ⑤ Date/Time (↗ pg. 49)
- ⑥ Selected Medium Indicator (↗ pg. 47, 48)
- ⑦ Drop Detection Indicator (Appears when [DROP DETECTION] is set to [OFF].) (↗ pg. 48)
- ⑧ Effect Mode Indicator (↗ pg. 28)

Operation guide display

The operation guide is displayed at the bottom of the screen during menu display etc.



Necessary Settings before Use

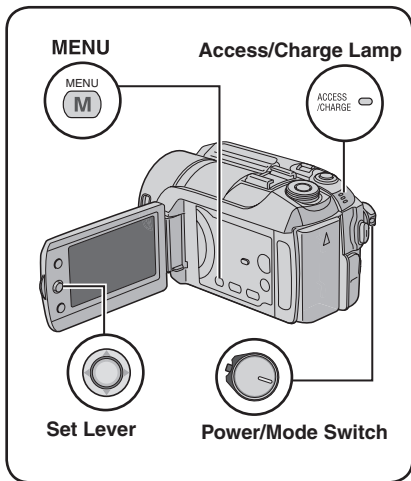

Be sure to configure the following three settings before use.

Charging the Battery Pack

1 Set the power/mode switch to OFF.

Slide while pressing down the lock button.

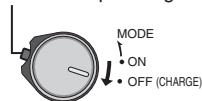

Required charging / recording time (approx.)

The values within () are the times when the LED light is on.

Battery pack	Charging time	Recording time
BN-VF808U (Provided)	1 hr. 30 min.	1 hr. 15 min. (1 hr. 10 min.)
BN-VF815U	2 hr. 40 min.	2 hr. 30 min. (2 hr. 25 min.)
BN-VF823U	3 hr. 50 min.	3 hr. 45 min. (3 hr. 35 min.)

2 Attach the battery pack.

Slide the battery pack down until it locks in place.

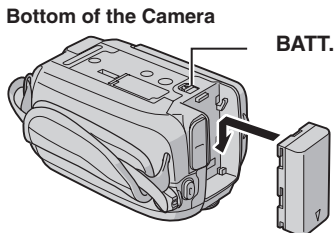

3 Connect the AC adapter.

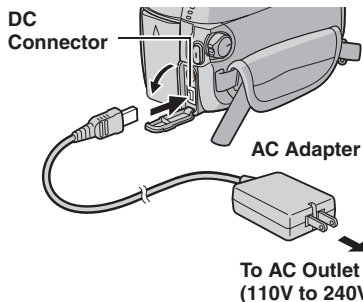

- You can also connect the AC adapter using the Everio dock connector. (☞ pg. 6)
- The access/charge lamp blinks to indicate charging has started.
- When the lamp goes out, charging is finished. Unplug the AC adapter from the AC outlet and disconnect the AC adapter from the camera.

■ To detach the battery pack

Slide and hold BATT. (☞ step 2), then remove the battery pack.

■ To check the remaining battery power

See page 14.

NOTES

- You can also use the camera with just the AC adapter.
- Please do not pull or bend the AC adapter plug and cable. This may damage the AC adapter.

Language Setting

The language on the display can be changed.

- 1 Set the power/mode switch to ON.**
Slide while pressing down the lock button.

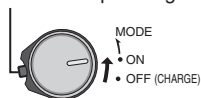

- 4 Select [GENERAL].**



- 5 Select [LANGUAGE].**



- 6 Select the desired language.**



- **To return to the previous screen**
Move the set lever to <.
- **To exit the screen**
Press **MENU**.

Date/Time Setting

After performing steps 1-4 (☞ left column)

- 5 Select [CLOCK ADJUST].**

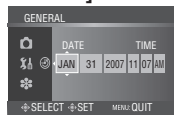
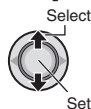

- 6 Set the date and time.**

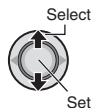

Repeat this step to input the month, day, year, hour and minute.

- **To return to the previous screen**
Move the set lever to <.
- **To exit the screen**
Press **MENU**.

You have now finished configuring the necessary settings.

- **To use the camera right away**
See page 16.
- **To configure other settings**
See page 14.

Other Settings

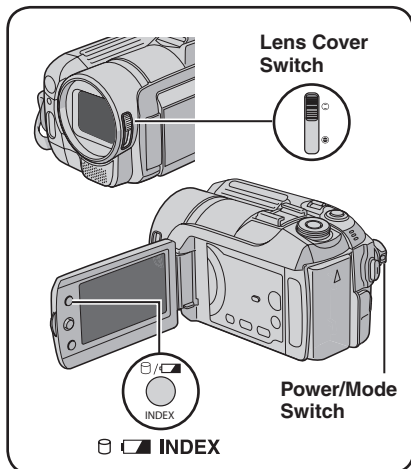

Checking the Remaining Battery Power

Preparation:

- Set the power/mode switch to OFF.
- Attach the battery pack.

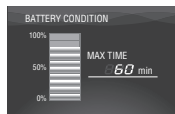

Battery information is displayed for approx. 5 seconds if the button is pressed and released quickly, and for approx. 15 seconds if the button is pressed and held for several seconds.

NOTES

- If "COMMUNICATING ERROR" appears, there may be a problem with your battery. In such a case, consult your nearest JVC dealer.
- The recordable time display should only be used as a guide. It is displayed in 10 minute units.

Grip Adjustment

Open the pad and make grip adjustments.

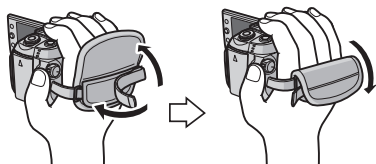

Lens Cover

When not using the camera, close the lens cover to protect the lens.

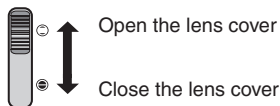

NOTE

Do not push the lens cover strongly. Doing so may cause damage to the lens.

Tripod Mounting

Align the camera stud hole with the tripod stud, and the mounting socket with the screw, and then rotate the camera clockwise to mount it to the tripod.

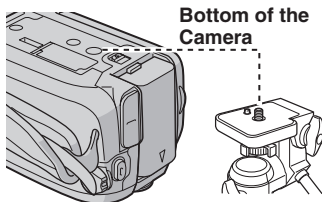

NOTE

Do not use a tripod on unsteady or unlevel surfaces. It could tip over, causing serious damage to the camera.

When Using an SD Card

If you want to record to an SD card, the following three operations need to be performed.

Compatible SD cards:

Panasonic, TOSHIBA and SanDisk.

128 MB to 4 GB.

- If other media are used, they may fail to record data correctly, or they may lose data that had already been recorded.
- For video recording, use a high-speed SD card (at least 10 MB/s).
- MultiMediaCards are not supported.

1 Insert an SD card

Preparation:

Set the power/mode switch to **OFF**.

1 Open the SD card cover.

Bottom of the
Camera

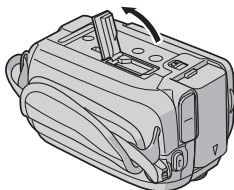

2 Firmly insert the card with its clipped edge first.

Clipped Edge



3 Close the SD card cover.

■ To remove an SD card

Push the SD card once.

After the card comes out a little, pull it out.

NOTES

- Insert and remove the SD card only while the power is turned off. Otherwise, data on the card may be corrupted.
- Do not touch the terminal on the reverse side of the label.

2 Change the recording medium

The camera is programmed to record on the built-in hard disk when it is shipped from the factory. You can change the recording medium to SD card.

Select **[REC MEDIA FOR VIDEO]** and **[REC MEDIA FOR IMAGE]** to **[SD]**. (➡ pg. 47, 48)

3 Format an SD card when using it for the first time

This will also ensure stable speeds and operation when accessing the SD card.

Select **[EXECUTE]** in **[FORMAT SD CARD]** to format the card. (➡ pg. 50)

Recording Files

Video Recording

Preparation: Set the power/mode switch to **ON**.

- 1** Slide the power/mode switch to **MODE** to select  (video) mode.



The switch returns to the original position when it is released.

The  lamp on the camera lights up.

- 2** Press the **PLAY/REC** button to select recording mode.



- 3** Press the **REC** button to start recording.



Approximate remaining time for recording appears.

■ To stop recording

Press the **REC** button again.

■ To change the picture quality

Change the settings in [QUALITY].

( pg. 46)

■ To register a file to an event

See page 19.

■ To take close-up pictures (up to approx. 51 cm [1.68 ft])

Press the **TELE MACRO** button () indicator appears).

■ To change the aspect ratio of the image (16:9/4:3)

Change the settings in [16:9 WIDE RECORDING]. ( pg. 47)



NOTES

- The video recording mode is automatically selected when you turn the camera's power off and then on again.
- If the camera is not operated for 5 minutes while the power is on, it turns itself off automatically to conserve power. To turn the camera on again when using the battery pack, set the power/mode switch to **OFF**, then to **ON**. When using the AC adapter, perform any operation such as zooming.
- Video files are given the names MOV_001.MOD to MOV_009.MOD, MOV_00A.MOD to MOV_00F.MOD, and MOV_010.MOD in order of recording.
- After recording video for 12 consecutive hours, recording stops automatically.
- A new file will be created for every 4 GB of continuous shooting.
- This camera records video in MPEG2 format compliant with SD-VIDEO format. Remember that this camera is not compatible with other digital video formats.
- Do not move or shake the camera suddenly during recording. If you do so, the sound of the hard disk drive may be recorded.

Still Image Recording

Preparation: Set the power/mode switch to **ON**.

- 1** Slide the power/mode switch to **MODE** to select  (still image) mode.



The switch returns to the original position when it is released.

The  lamp on the camera lights up.

- 2** Press the **PLAY/REC** button to select recording mode.

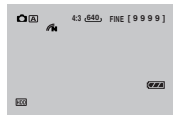







- 3** Press and hold the **SNAPSHOT** button halfway.



The  indicator becomes green when the captured image is focused.

- 4** Press the **SNAPSHOT** button to start recording.



- **To change the picture quality**
Change the settings in [QUALITY].
( pg. 47)
- **To record still images continuously**
Set [CONTINUOUS SHOOTING] to [ON]. ( pg. 48)
- **To change the image size**
Change the settings in [IMAGE SIZE].
( pg. 47)
- **To take close-up pictures (up to approx. 51 cm [1.68 ft])**
Press the **TELE MACRO** button ( Indicator appears).
- **To record using the timer**
Press the  button several times to display the  (2 seconds) or  (10 seconds) indicator.

NOTE

If the camera is not operated for 5 minutes while the power is on, it turns itself off automatically to conserve power. To turn the camera on again when using the battery pack, set the power/mode switch to **OFF**, then to **ON**. When using the AC adapter, perform any operation such as zooming.

Recording Files (Continued)

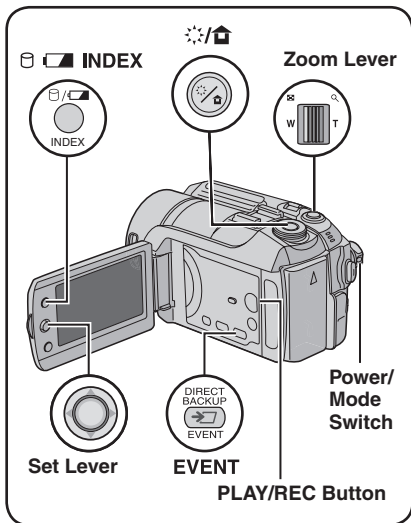

Zooming

Preparation:

- Slide the power/mode switch to **MODE** to select or mode.
- Press the **PLAY/REC** button to select recording mode.

Zoom out



W: Wide angle

Zoom in



T: Telephoto

Maximum zoom ratio is 40X in mode, and 10X in mode (factory-preset).

■ To change the maximum zoom ratio (for mode only)

Change the settings in [ZOOM]. (▶ pg. 46)

NOTE

Macro shooting is possible as close as approx. 5 cm (2") to the subject when the zoom lever is set all the way to **W**.

LED Light – mode only

Preparation:

- Slide the power/mode switch to **MODE** to select mode.
- Press the **PLAY/REC** button to select recording mode.



Each time you move the set lever to ∇ , setting changes.



The light remains on regardless of the surrounding conditions.



The light turns on automatically when shooting in insufficient light conditions.

No display

Disables this function.

Flash – mode only

Preparation:

- Slide the power/mode switch to **MODE** to select mode.
- Press the **PLAY/REC** button to select recording mode.



Each time you move the set lever to ∇ , setting changes.



The flash fires automatically.



The flash fires automatically but reduces the red-eye phenomenon of the subject's eyes.



The flash fires regardless of the shooting condition.



The flash fires. The shutter speed becomes slower, so the background can also be brightened.

No display

Disables this function.

Registering Files to Events

– mode only

If you select an event to register the file to before starting recording, the file will be registered to the selected event, thus making the file easy to find at playback. There are up to 3 different destinations within each event (for example: BABY1, BABY2, BABY3).

Preparation:

- Slide the power/mode switch to **MODE** to select mode.
- Press the **PLAY/REC** button to select recording mode.

1



2 Select [ON/SELECT].

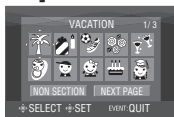
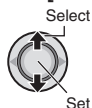

3 Select the event that you want to register the file to.

- To select a different destination, select [NEXT PAGE].
- To cancel the event registration, select [NON SECTION].

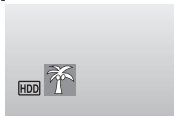

The selected event is displayed on the screen. Press the **REC** button to start recording.

■ To exit the screen

Press **EVENT**.

■ To search by event for a file to play back

See page 26.

NOTE

Once you select to register a file to a certain event, the setting will remain even if you turn the power off. Unless you change the setting, you will register a file to the same event that you had previously selected.

ND Filter – mode only

The amount of light that enters the lens is reduced by the filter. Therefore, the aperture value can be raised or shutter speed lowered, in situations such as when recording videos outdoors in sunny weather.

Preparation:

- Slide the power/mode switch to **MODE** to select mode.
- Press the **PLAY/REC** button to select recording mode.



■ To deactivate the ND filter

Press the button so that the indicator turns white.

NOTE

We recommend that the ND Filter is not used indoors, because there may not be enough light.

Checking the Remaining Space on the Recording Media

– mode only

Preparation:

- Slide the power/mode switch to **MODE** to select mode.
- Press the **PLAY/REC** button to select recording mode.

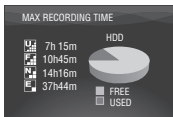

The maximum recording time is displayed for each picture quality mode (MJ : ULTRA FINE, F : FINE, N : NORMAL, E : ECONOMY).

■ To return to the normal screen

Press the button again.

Manual Recording

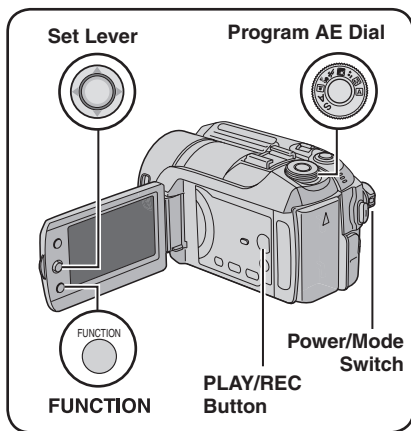

Manual recording mode enables you to set the focus and screen brightness etc. manually.

Preparation:

- Slide the power/mode switch to **MODE** to select or mode.
- Press the **PLAY/REC** button to select recording mode.

Program AE

You can record videos or still images with optimum brightness by adjusting the exposure and shutter speed to suit your surroundings or the subject.

Set the program AE dial to the desired setting (to .

For details on each setting, see right column.



■ To cancel the program AE

Set the program AE dial to (auto recording mode).

■ Items for program AE setting

- **TWILIGHT:**
Makes evening scenes look more natural.
- **PORTRAIT:**
The subject in the foreground is accentuated by blurring the background.
- **SPORTS:**
Records fast moving subjects clearly.
- **SNOW:**
Compensates for subjects that may appear too dark when shooting in extremely bright surroundings, such as in snow.
- **SPOTLIGHT:**
Select this when a spotlight makes a subject appear too bright.

Changing the Shutter Speed

A fast shutter speed can freeze the motion of a fast-moving subject, and a slow shutter speed can blur the subject to give the impression of motion.

1 Set the program AE dial to “S”.



2 Select the desired setting (1/2 to 1/4000 in mode, 1/2 to 1/500* in mode).

The smaller the value, the faster the shutter speed.

* 1/2 to 1/250 when using the flash.



■ To cancel the shutter speed setting

Set the program AE dial to (auto recording mode).

NOTE

It is recommended to use the tripod (pg. 14) when recording with a slow shutter speed.

Aperture Priority Setting

You can add a blurring effect to the background by setting the aperture value (F-number).

1 Set the program AE dial to "A".



2 Select the desired setting. (F3.5 to F16 in mode, F3.5 to F8.0 in mode)

The lower the F-number (larger aperture value), the more blurred the background will become. The higher the F-number (smaller aperture value), the clearer the focus will be for both near and far objects.



■ To cancel the aperture priority setting

Set the program AE dial to (auto recording mode).

NOTE

If the image is too bright, set to a larger F-number. If the image is too dark, set to a smaller F-number.

Manual Focus

Preparation:

Set the program AE dial to (manual recording mode).

1



2 Adjust the focus.



■ To cancel the manual focus setting

Set the program AE dial to (auto recording mode).

Nightlive

The shutter speed is automatically adjusted from 1/2 to 1/250 seconds. It enables recording with low light levels in dim locations.

Preparation:

Set the program AE dial to (manual recording mode).



■ To cancel nightlive

Move the set lever to so that the indicator disappears.

NOTE

It is recommended to use the tripod (pg. 14) when recording with a slow shutter speed.

Manual Recording (Continued)

Backlight Compensation

Backlight compensation brightens the subject by increasing the exposure.

Preparation:

Set the program AE dial to **M** (manual recording mode).



■ To cancel backlight compensation

Move the set lever to \wedge () twice so that the indicator disappears.

Spot Exposure Control

Use this function when backlight compensation does not work well, or to adjust the brightness in the desired spot.

Preparation:

Set the program AE dial to **M** (manual recording mode).

1 Move twice.



2 Select the desired spot metering area frame.



■ To lock the exposure

After you finish configuring the setting, press and hold the set lever for more than 2 seconds. The indicator appears.

■ To cancel spot exposure control

Move the set lever to \wedge () once so that the indicator disappears.

Manual Setting in Function Menu

You can use manual recording functions easily by selecting items in the function menus.

Preparation:

Set the program AE dial to **M** (manual recording mode).

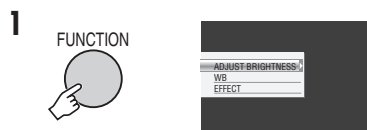

2 Select the desired menu.

For details on each menu, see page 23.

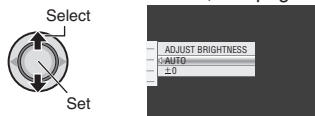

3 Select the desired setting.



Depending on the kind of settings you select, you can set the value by moving the set lever to \wedge / \vee after selecting.













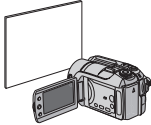

The menu disappears and the indicator for the set function appears.

■ To return to the previous screen

Move the set lever to \leftarrow .

■ To exit the screen

Press **FUNCTION**.

Menus	Settings: [] = Factory-preset
<p>ADJUST BRIGHTNESS Adjusts the brightness.</p>	<p>For  mode [AUTO]: The brightness is adjusted automatically. -6 to +6: Corrects the brightness within this range in increments of 1. Move the set lever to ^ / v to set the value.</p> <p>For  mode [±0]: The brightness is not adjusted. -2.0 to +2.0 (EV): Corrects the brightness within this range in increments of 1/3EV. Move the set lever to ^ / v to set the value.</p> <p>■ To lock the exposure When the menu disappears after you finish configuring the setting, press and hold the set lever for more than 2 seconds. The  indicator appears.</p>
<p>WB Adjusts the white balance to achieve the optimum colors for the amount of light in your surroundings during recording.</p>	<p>A [AUTO]: White balance is adjusted automatically. <input checked="" type="checkbox"/> MWB: Adjusts the white balance manually depending on the light source.</p> <p>1) Hold a sheet of plain white paper in front of the subject so that the white paper fills the screen. 2) Press and hold the set lever until the  indicator starts blinking then stops blinking.</p>  <p> FINE: When shooting outdoors on a sunny day.  CLOUD: When shooting outdoors on a cloudy day.  HALOGEN: When a video light or similar type of lighting is used.</p>
<p>EFFECT Enables you to record videos or still images with special effects.</p>	<p> [OFF]: No effect is used. <input checked="" type="checkbox"/> SEPIA: The image has a brownish tint like old photos. B/W MONOTONE: The image becomes black and white like old movies.  CLASSIC FILM*: This effect skips frames to give images of an old movie atmosphere.  STROBE*: The image looks like a series of consecutive snapshots. * Not available in  mode.</p>

Playing Back Files

Video Playback

1 Slide the power/mode switch to **MODE** to select  (video) mode.



The switch returns to the original position when it is released.

The  lamp on the camera lights up.

2 Press the **PLAY/REC** button to select playback mode.



The index screen for videos appears.

3 Move the set lever to $\wedge/\vee/</>$ to select the desired file, then press down.



■ To return to the index screen

Press **INDEX**.

■ To watch on TV

See page 29.

■ To turn the date display on/off

Change the settings in [DATE/TIME]. (⇨ pg. 49)

■ To check the file information

Press **INFO** when playback is paused. (⇨ pg. 32)

Operations during Playback

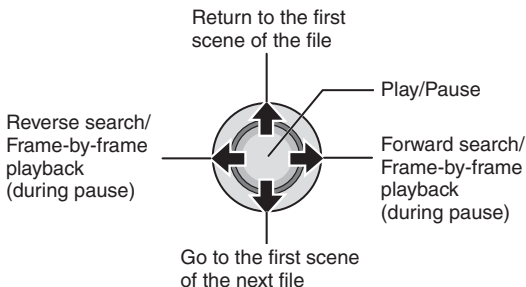

$-$: Turn down the volume

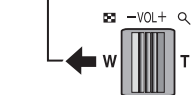

$+$: Turn up the volume

During forward reverse search, moving the set lever to $</>$ alters the search speed (maximum 60x).

Still Image Playback

- 1** Slide the power/mode switch to **MODE** to select  (still image) mode.



The switch returns to the original position when it is released.

The  lamp on the camera lights up.

- 2** Press the **PLAY/REC** button to select playback mode.



The index screen for still images appears.

- 3** Move the set lever to \wedge / \vee / \langle / \rangle to select the desired file, then press down.



■ To return to the index screen

Press **INDEX**.

■ To watch on TV

See page 29.

■ To turn the date display on/off

Change the settings in [DATE/TIME]. (pg. 49)

■ To check the file information

Press **INFO**. (pg. 32)

Operations during Playback

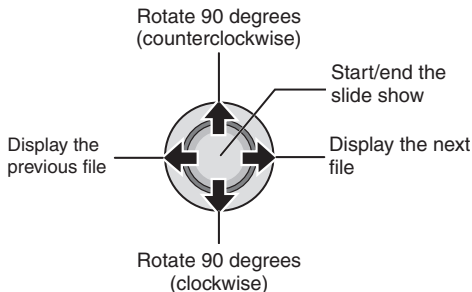

During the slide show, moving the set lever to \wedge / \vee changes the playback order.

Playing Back Files (Continued)

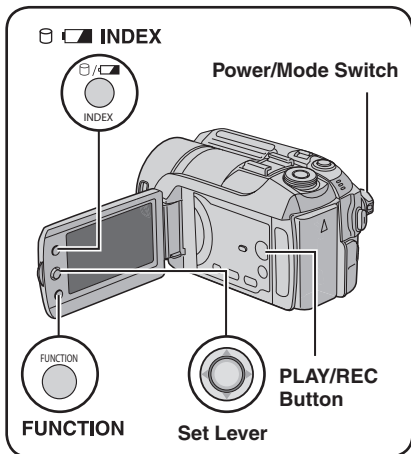

File Search Function

You can switch the index screen to the date index screen or event screen for the convenient file search.

The event screen can be used in mode. It cannot be used in mode.

Date Index Screen

You can search the desired file by the recording date.

Preparation:

- Slide the power/mode switch to **MODE** to select or mode.
- Press the **PLAY/REC** button to select playback mode.

1

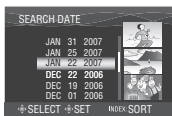

2 Select the recording date.



3 Select the file you want to play back.



- **To return to the index screen**
Press the **INDEX** button.

Event Screen – mode only

You can search the desired file by the event that you registered the file to when recording. (pg. 19) After searching by the event, you can search by the recording date to narrow down the search.

Preparation:

- Slide the power/mode switch to **MODE** to select mode.
- Press the **PLAY/REC** button to select the playback mode.

1 Press twice.



2 Select the event.

To move to the next page, select [NEXT PAGE].

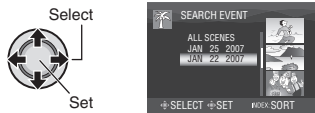

3 Select the recording date.

To display all the files, select [ALL SCENES].

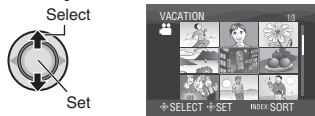

4 Select the file you want to play back.



■ To return to the index screen

Press the **INDEX** button.

■ To change the event registration of a file

See page 32.

To Play Back Demonstration Files

– mode only

Video files that are used for demonstration in a shop may be recorded on the camera you purchased. These files are saved to the [EXTMOV] folder and can be played back by the following operations.

Preparation:

- Slide the power/mode switch to **MODE** to select mode.
- Press the **PLAY/REC** button to select playback mode.

1

FUNCTION

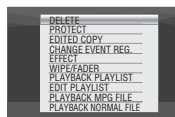

2 Select [PLAYBACK MPG FILE].

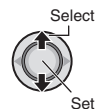

3 Select the file you want to play back.

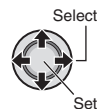

■ To exit the screen

Press **FUNCTION**.

■ To return to the normal file playback mode

Select [PLAYBACK NORMAL FILE] in step 2.

Playing Back Files (Continued)

Playback with Special Effects

Wipe or fader effects

Add effects at the beginning and end of videos. These effects cannot be set for still images.

Playback effects

Add effects that, for example, alter the color tones of images.

Preparation:

- Slide the power/mode switch to **MODE** to select or mode.
- Press the **PLAY/REC** button to select the playback mode.

ex.) Set [EFFECT] to [SEPIA].

- FUNCTION**
- Select [WIPE/FADER] (mode only) or [EFFECT].



- Select a desired effect.

For details on each effect, see right column.



- Select the file you want to play back.



Items for WIPE/FADER setting

- FADER:WHITE:**
Fade in or out with a white screen.
- FADER:BLACK:**
Fade in or out with a black screen.
- FADER:B.W:**
Fade in to a color screen from a black and white screen, or fade out in the opposite way.
- WIPE:CORNER:**
Wipe in on a black screen from the upper right to the lower left corner, or wipe out in the opposite way.
- WIPE:WINDOW:**
The scene starts in the center of a black screen and wipes in toward the corners, or wipes out in the opposite way.
- WIPE:SLIDE:**
Wipe in from right to left, or wipe out in the opposite way.
- WIPE:DOOR:**
Wipe in as the two halves of a black screen open to the left and right revealing the scene, or wipe out in the opposite way.
- WIPE:SCROLL:**
The scene wipes in from the bottom to the top of a black screen, or wipes out in the opposite way.
- WIPE:SHUTTER:**
Wipe in from the center of a black screen toward the top and bottom, or wipe out in the opposite way.

Items for EFFECT setting

- SEPIA:**
The image is given a brownish tint like an old photo.
- MONOTONE:**
The image becomes black and white like an old movie.
- CLASSIC FILM*:**
The image is given an old movie atmosphere by the effect of skipping frames.
- STROBE*:**
The image looks like a series of consecutive snapshots.

* Not available in mode.

To exit the screen

Press **FUNCTION**.

To turn off the effect

Select [OFF] in step 3.

Watching Images on TV

Preparation:

- Make sure that [ANALOG INPUT] is set to [OFF]. (Factory-preset = [OFF]) (☞ pg. 49)
- Turn off all units.

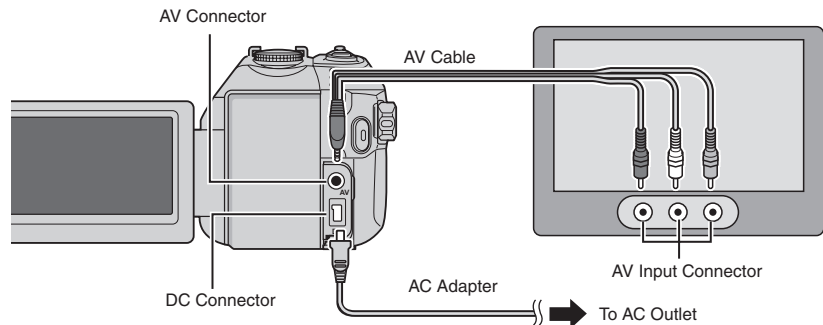

NOTES

- You can also connect the cables using the Everio dock connectors. The S-Video cable (optional) enables even higher quality playback. (☞ pg. 6) When other devices such as a DVD burner are connected to the Everio dock, switch off these devices power.
- This camera is designed to be used with NTSC-type color television signals. It cannot be used with a television of a different standard.

- 1 Turn on the camera and the TV.
- 2 Set the TV to its VIDEO mode.
- 3 (Only when connecting the camera to the VCR/DVD recorder)
Turn on the VCR/DVD recorder, and set the VCR/DVD recorder to its AUX input mode.
- 4 Start playback on the camera. (☞ pg. 24, 25)

- If the aspect ratio of the image is not correct as shown right

Change the settings in [SELECT TV TYPE].
(☞ pg. 49)

- To display camera's on-screen display on TV
Set [DISPLAY ON TV] to [ON]. (☞ pg. 49)

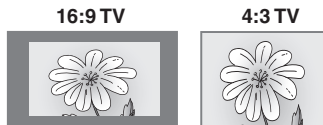

Managing Files

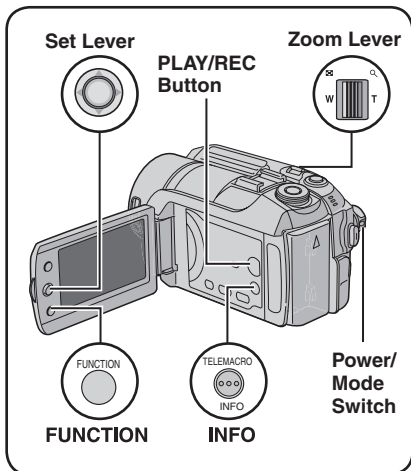

CAUTION

Do not remove the recording medium or perform any other operation (such as turning off the power) while accessing files. Also, be sure to use the provided AC adapter, as the data on the recording medium may be corrupted if the battery becomes exhausted during operation. If the data on the recording medium becomes corrupted, format the recording medium. (▶ pg. 50)

Deleting/Protecting Files

- Protected files cannot be deleted. To delete them, release the protection first.
- Once files are deleted, they cannot be restored. Check files before deleting.
- For an SD card, you can use the write/erase protection tab to set protection. To protect all the files, slide the tab to the "LOCK" position.

Write/erase protection tab



Preparation:

- Slide the power/mode switch to **MODE** to select or mode.
- Press the **PLAY/REC** button to select playback mode.

ex.) Performing [DELETE].

1

FUNCTION

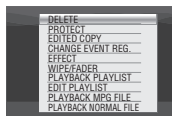

2

Select [DELETE] or [PROTECT].

Select



Set

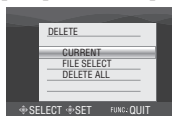

Deleting/Protecting the Currently Displayed File

After performing steps 1-2

3

Select [CURRENT].

Select



Set

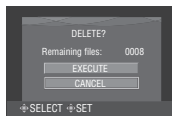

You can select the previous or next file by moving the set lever to </>.

4

Select [EXECUTE].

Select



Set

■ To exit the screen

Press **FUNCTION**.

Selecting and Deleting/Protecting Files

After performing steps 1-2 (☞ pg. 30)

3 Select [FILE SELECT].



4 Select the desired file.



- The or mark appears on the file. To select other files, repeat this step.
- If you slide the zoom lever towards **T**, the preview screen is displayed. Sliding the zoom lever towards **W** returns to the index screen.

5 FUNCTION



6 Select [EXECUTE AND QUIT] (when performing [DELETE]) or [QUIT] (when performing [PROTECT]).



- To exit the screen
Press **FUNCTION**.

Deleting/Protecting All Files

After performing steps 1-2 (☞ pg. 30)

3 Select [DELETE ALL] or [PROTECT ALL].



4 Select [EXECUTE].





- To exit the screen
Press **FUNCTION**.

- To release protection
Select the protected file in step 4 ("Selecting and Deleting/Protecting Files" ☞ left column).
- To release protection of all files
 - 1) In step 3, select [CANCEL ALL], then press down the set lever.
 - 2) Move the set lever to \wedge / \vee to select [EXECUTE], then press down.

Managing Files (Continued)



Viewing File Information

Preparation:

- For  mode: Pause the playback. Alternatively, select the file on the index screen.
- For  mode: Play back the still image. Alternatively, select the file on the index screen.

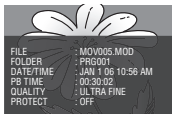
TELEMACRO



- **FILE:** File name
- **FOLDER:** Folder name
- **DATE/TIME:** Date and time of the recording
- **PB TIME (for video files):** Playback time (length of the file)
- **SIZE (for still images):** Image size ( pg. 47)
- **QUALITY:** Image quality ( pg. 46, 47)
- **PROTECT:** File protection status ( pg. 30)

- **To turn off the file information display**
Press **INFO** again.

Histogram – mode only

A histogram is a graph indicating the image's brightness. By checking the image and its histogram, you can see the exposure level pattern and the overall tone reproduction.

Press twice.

TELEMACRO

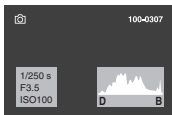

- A larger number of pixels in the center position indicates correct exposure and well-balanced brightness.

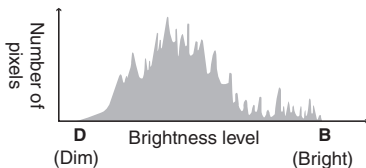

- The shutter speed, F-number and ISO sensitivity (GAIN) when recorded are also displayed.

- **To turn off the file information display**
Press **INFO** several times.

NOTE

The shutter speed displayed during shooting in auto mode is an approximation. It may not match the one displayed with the histogram.

Changing the Event Registration of Video Files after Recording – mode only

Preparation:

- Slide the power/mode switch to **MODE** to select  mode.
- Press the **PLAY/REC** button to select playback mode.

1

FUNCTION

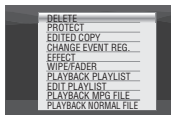

2 Select **[CHANGE EVENT REG.]**.

Select



Set



3 Select a new event to register the file to.

- To move to the next page, select [NEXT PAGE].
- To cancel the event registration, select [NON SECTION].



4 Select the file you want to register.



- The ✓ mark appears on the file. To select other files, repeat this step.
- If you slide the zoom lever towards **T**, the preview screen is displayed. Sliding the zoom lever towards **W** returns to the index screen.

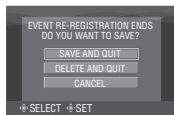
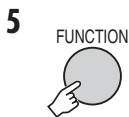

6 Select [SAVE AND QUIT].

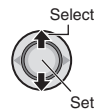

- To exit the screen Press **FUNCTION**.

Partial Delete (EDITED COPY)

– mode only

You can divide the selected video file into two, and make a copy of the desired section as a new video file.

Preparation:

- Slide the power/mode switch to **MODE** to select mode.
- Press the **PLAY/REC** button to select playback mode.

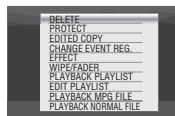
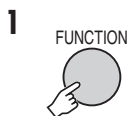

2 Select [EDITED COPY].



3 Select the desired file.

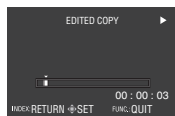

Playback starts.

4 Set the point at which you want to divide the file.



5 Select the file you want to copy.

- **[COPY 1st SECTION]:**
Copy the section before the division point.
- **[COPY 2nd SECTION]:**
Copy the section after the division point.



When copying is finished, the copied file is added to the index screen.

- To exit the screen Press **FUNCTION**.

NOTE

When playing back the copied file, the recording date of the original file is displayed. Meanwhile, the date when you copied is displayed on the file information display. (p. 32)

Playlists – mode only

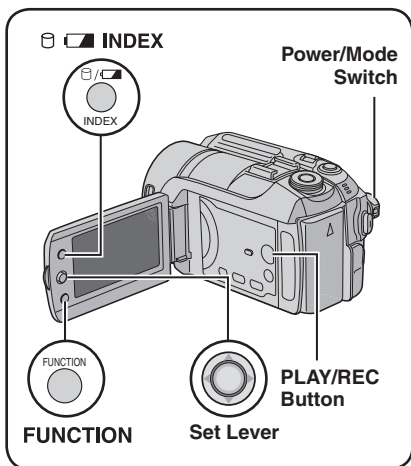

It is a list that enables you to organize recorded videos in order of preference.

Preparation:

- Slide the power/mode switch to **MODE** to select  mode.
- Press the **PLAY/REC** button to select playback mode.

Creating Playlists



2 Select [EDIT PLAYLIST].



3 Select [NEW LIST].



4 Select an item and display files.

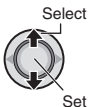

- **[IMPORT FROM EVENT]:**
Search for an event and display the corresponding files listed by recording date.
Move the set lever to \wedge / \vee / \langle / \rangle to select the event, then press down.
- **[IMPORT FROM DATE]:**
Display all the files in the medium listed by recording date.
- **[ALL SCENES]:**
Display all files individually.

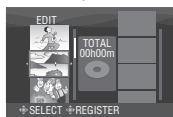

5 Select the file to add to playlist.



To preview scenes, move the set lever to \wedge / \vee to select the file and press the **INDEX** button. When the index screen of individual scenes appears, move the set lever to \wedge / \vee / \langle / \rangle to select the file, then press down.
To return to previous screen, press **INDEX**.

6 Select the insertion point.



- To add other files, repeat steps **5** and **6**.
- To delete a registered scene, move the set lever to \wedge / \vee to select the registered file, then press down.

7 FUNCTION

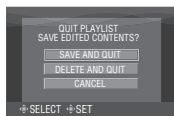

8 Select [SAVE AND QUIT].



- **To exit the screen**
Press **FUNCTION**.

NOTES

- A maximum of 99 playlists can be created.
- Each playlist can consist of a maximum of 99 scenes.
- If you delete the original files, the corresponding files are also deleted from the playlist.

Playing Back Playlists

1 FUNCTION

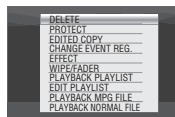

2 Select [PLAYBACK PLAYLIST].

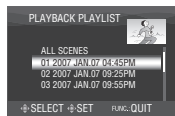

3 Select the playlist that you want to play back.



- **To exit the screen**
Press **FUNCTION**.
- **To stop playback**
Press down the set lever.
- **To return to the normal file playback mode**
Select [PLAYBACK NORMAL FILE] in step **2**.
- **To play back from the desired scene**
 - 1) In step **2**, press the **INDEX** button. (The index screen for playlist appears.)
 - 2) Move the set lever to \wedge / \vee / \langle / \rangle to select the desired scene, then press down.
- **When dubbing playlists using a VCR/DVD recorder** (pg. 44)
Play back playlists by performing the following operations.
 - 1) After performing steps **1-2**, move the set lever to \triangleright .
 - 2) Move the set lever to \wedge / \vee to select [START PLAYBACK], then press down. (A black screen is displayed for five seconds at the first and the last scene.)

Playlists – mode only (Continued)

Other Operations of Playlists

You can perform additional editing and delete files in a created playlist.

Preparation:

Perform steps **1-2**. (⇨ pg. 34)

Adding/Deleting Files in Playlist

- 3** Move the set lever to \wedge / \vee to select [EDIT], then press down.
- 4** Move the set lever to \wedge / \vee to select the playlist you want to edit, then press down.
To add or delete files, follow the steps **5** to **8** in “Creating Playlists”. (⇨ pg. 34)

Changing Playlist Names

The default name of a playlist is its creation date and time.

- 3** Move the set lever to \wedge / \vee to select [RENAME], then press down.
- 4** Move the set lever to \wedge / \vee to select the desired playlist, then press down.
- 5** Move the set lever to $\wedge / \vee / \langle / \rangle$ to select the desired letter, then press down.
 - Repeat this process to complete the name.
 - You can change the character types (capital letters, small letters or marks) by selecting [A/a/@].
 - To correct a letter, select [←] or [→] and press down the set lever to move the cursor to the letter, then select [CLEAR] and press down the set lever.
- 6** Move the set lever to $\wedge / \vee / \langle / \rangle$ to select [←], then press down.

Deleting Playlist

Original files are not deleted even if you delete the playlist.

- 3** Move the set lever to \wedge / \vee to select [DELETE], then press down.
- 4** Move the set lever to \wedge / \vee to select a playlist you want to delete.
To delete all playlists at once, select [DELETE ALL].
- 5** Press down the set lever.
- 6** Move the set lever to \wedge / \vee to select [EXECUTE], then press down.

Print Setting – mode only

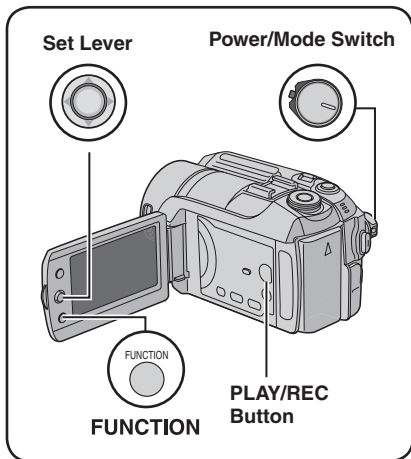

DPOF Print Setting

This camera is compatible with DPOF (Digital Print Order Format). You can set which images to be printed and the number of prints with this camera. This feature is useful for taking the recording medium to a photo lab for printing.

Preparation:

- Slide the power/mode switch to **MODE** to select  mode.
- Press the **PLAY/REC** button to select playback mode.



2 Select [DPOF].



Setting Files Individually

After performing steps 1-2

3 Select [SELECT IMAGES].

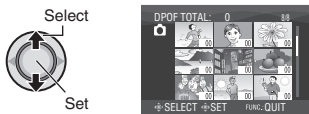

4 Select the desired file.



If you slide and hold the zoom lever towards **T**, the preview screen of the still image is displayed.

5 Select the number of prints. (max. 15 prints)



To set print information for other images, repeat steps 4 and 5. (You can set up to 999 files.)

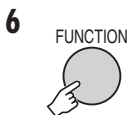

■ To exit the screen

Press **FUNCTION**.

■ To cancel the selection

Set the number of prints to "00" in step 5.

■ To confirm DPOF settings

In step 3, move the set lever to \wedge / \vee to select [CHECK SETTINGS], then press down.

- If necessary, change the number of prints for the desired file by following steps 4 and 5.

■ To reset DPOF settings

- 1) In step 3, move the set lever to \wedge / \vee to select [RESET], then press down.
- 2) Move the set lever to \wedge / \vee to select [EXECUTE], then press down.

Print Setting – mode only (Continued)

Setting All Files Together (One Print for Each)

After performing steps 1-2 ( pg. 37)

3 Select [ALL1].



4 Select [EXECUTE].



■ To exit the screen
Press **FUNCTION**.

■ To confirm DPOF settings

In step 3, move the set lever to \wedge / \vee to select [CHECK SETTINGS], then press down.

- If necessary, change the number of prints for the desired file by following steps 4 and 5. ( pg. 37)

■ To reset DPOF settings

- 1) In step 3, move the set lever to \wedge / \vee to select [RESET], then press down.
- 2) Move the set lever to \wedge / \vee to select [EXECUTE], then press down.

Direct Printing with PictBridge Printer

If your printer is compatible with PictBridge, still images can be printed easily by connecting the camera directly to the printer with the USB cable. DPOF setting can also be used. ( pg. 37)

Preparation:

Set the power/mode switch to **OFF**.

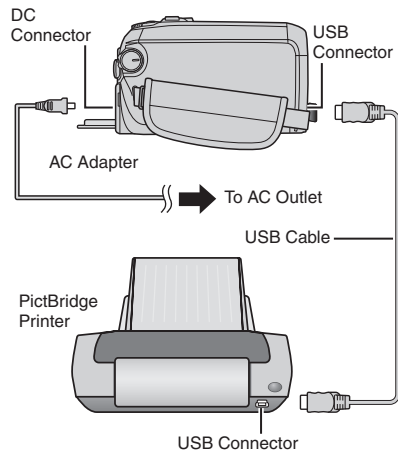

You can also connect the cables using the Everio dock connectors.

1 Set the power/mode switch to ON.

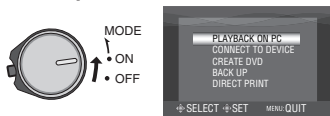

2 Select [DIRECT PRINT].

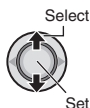

To Print by Selecting a Still Image

After performing steps 1-2 (☞ pg. 38)

3 Select [SELECTED PRINT].



4 Select the desired Image.



5 Move the set lever to ^ / v to select menus and < / > to select settings.

- **[NUMBER OF PRINTS]:**
The number of prints can be set from 1 to 99.
- **[DATE]:**
Set whether to print the date and time.



6 Select [PRINT].

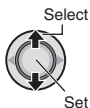

■ To stop printing after printing starts

- 1) Press down the set lever.
- 2) Move the set lever to ^ / v to select [EXECUTE], then press down.

To Print Using the DPOF Settings

If the printer is compatible with DPOF, you can use the DPOF settings. (☞ pg. 37)

After performing steps 1-2 (☞ pg. 38)

3 Select [DPOF PRINT].



4 Select [PRINT].



■ To stop printing after printing starts

- 1) Press down the set lever.
- 2) Move the set lever to ^ / v to select [EXECUTE], then press down.

■ To confirm the DPOF setting

In step 4, move the set lever to ^ / v to select [CHECK SETTINGS], then press down. To return to the previous screen, press **FUNCTION**.

NOTES

- If the printer is not recognized, disconnect the USB cable, then reconnect it.
- You cannot return to the previous screen while operating Direct print. If you want to redo the operation, remove the USB cable, switch off the camera's power, and start the operation again from the beginning.

Copying Files

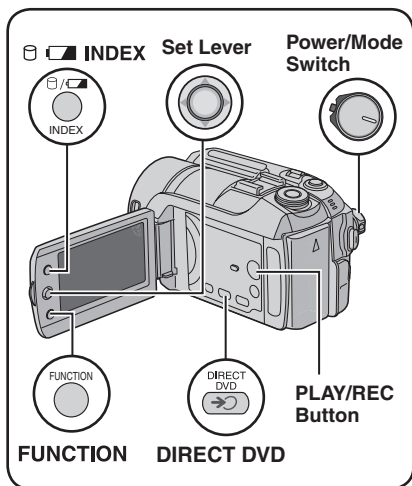

Using a DVD Burner to Copy Files from the Camera (DVD Creation Function)

Supported discs: 12cm DVD-R, DVD-RW

- Regarding DVD-R discs, only unused DVD-R discs can be used. Regarding DVD-RW discs, used DVD-RW discs can also be used, but they need to be formatted before recording. Formatting a disc deletes all content recorded on the disc up until that time.
- Dual-layer discs cannot be used.

Regarding finalization after copying

The disc is automatically finalized so that it can be played on other devices. After finalizing, the disc is a play-only disc, so no more files can be added.

Preparation:

Set the power/mode switch to **OFF**.

Types of Copying and Connectable Device

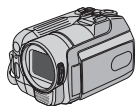

The Camera

You can copy still images between the HDD and SD card with this camera alone. (➡ pg. 45)



DVD Burner (CU-VD10/CU-VD20)

You can copy video files recorded on this camera onto DVD discs. (➡ right column)



VCR/DVD Recorder

You can dub video files recorded on this camera onto DVD discs. (➡ pg. 44)



VCR/DVD Player

Videos from a VCR/DVD player can be dubbed onto the camera's HDD. (➡ pg. 44)

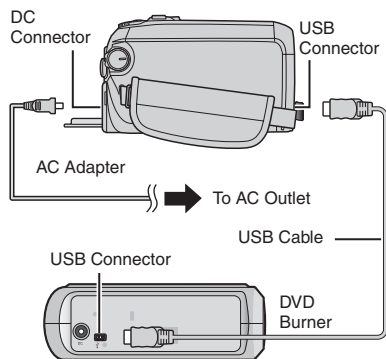

NOTE

You can also connect the cables using the Everio dock connectors.

Copying Only the Newly Taken Video Files

Files that have never been copied to the DVD discs are automatically selected and copied.

1 Set the power/mode switch to ON.

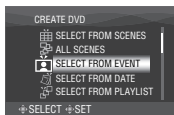

2

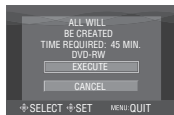

3 Select [EXECUTE].

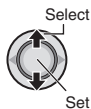

- The DVD disc begins to be created. When [COMPLETED] appears, press down the set lever to complete the operation.
- When [COMPLETED. CHANGE DISC] appears, change the disc. The second DVD disc begins to be created.
- To cancel the DVD creation, select [CANCEL].

■ To exit the screen

Press **MENU**, then move the set lever to ^ / v to select [EXECUTE] and press down.

Selecting and Copying Video Files

After performing step 1 (☞ left column)

2 Select an item and display the DVD Creation List for the files to be copied.



- **[SELECT FROM EVENT]:** Search for an event and display the corresponding files listed by recording date. Move the set lever to ^ / v / < / > to select the event, then press down.
- **[SELECT FROM DATE]:** Display the files recorded on selected dates listed by recording date. Move the set lever to ^ / v to select the recording date, then press down.
- **[SELECT FROM PLAYLIST]:** Register a created playlist. (☞ pg. 34) Playlists are displayed in a list in the selection order.
 - 1) Move the set lever to ^ / v to select the desired list, then press down. To select other lists, repeat this process.
 - 2) Move the set lever to > twice.
- **[CREATE DUPLICATE]:** Create a DVD disc identical to the one created last time. The last creation date is displayed. (Up to 20 files) Move the set lever to ^ / v to select the date, then press down.
- **[SELECT FROM SCENES]:** Register a file individually. Files are displayed in a list in the selection order.
 - 1) Move the set lever to ^ / v to select the desired file, then press down. To select other files, repeat this process.
 - 2) Move the set lever to > twice.
- **[ALL SCENES]:** Display all files individually.

Make sure to read "Disc number" (☞ pg. 42) before proceeding to the next procedure.

Continued on next page

Copying Files (Continued)

3 Select the desired disc number.



- If you select [ALL], all discs in the list are created.
- To preview scenes, move the set lever to ^ / v to select the file and press the **INDEX** button. When the index screen of individual scenes appears, move the set lever to ^ / v / < / > to select the file, then press down.
- To return to previous screen, press **INDEX**.
-  mark shows that the disc is created already.

4

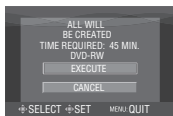

5 Select [EXECUTE].



- The DVD disc begins to be created. When [COMPLETED] appears, press down the set lever to complete the operation.
- When [COMPLETED. CHANGE DISC] appears, change the disc. The second DVD disc begins to be created.
- To cancel the DVD creation, select [CANCEL].

■ To exit the screen

Press **MENU**, then move the set lever to ^ / v to select [EXECUTE] and press down.

■ To check whether the DVD disc was created properly

In step 2 (pg. 41), move the set lever to ^ / v to select [PLAY DVD], then press down. To return to the previous screen, press the **INDEX** button.

■ Disc number

Disc number shows the number of DVD discs you can create. The dubbing range of each disc is automatically allocated, presuming that all the files are to be dubbed from the first one on the list. This dubbing range cannot be changed. ex.) "DVD1" records 2 files, "JAN.01.2007" and "JAN.15.2007".



ALL
DVD1 JAN.01.2007 12:04
JAN.15.2007 12:15
DVD2 FEB.01.2007 12:04
FEB.08.2007 12:15

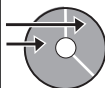

■ Title and chapter of created DVD

Each recording date becomes one title in a created DVD and each scene recorded in a same day becomes one chapter in the title.

Jan. 10, 2007: records file 1 and 2.



Jan. 11, 2007: records file 3 and 4.



Create a DVD

Title



Chapter

■ Menu for disc playback

When you play back the created DVD disc on a DVD player or other devices, the following top menu will be displayed.

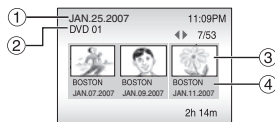

- ① Disc title: Creating date of the disc
- ② DVD number (pg. 42)
- ③ Title thumbnail: First scene of the title
- ④ Title name: Recording date/Playlist name

Copying Files (Continued)

Using a VCR/DVD Recorder to Dub Files from the Camera

Preparation:

- Make sure that [ANALOG INPUT] is set to [OFF]. (Factory-preset = [OFF]) (☞ pg. 49)
- Turn off all units.

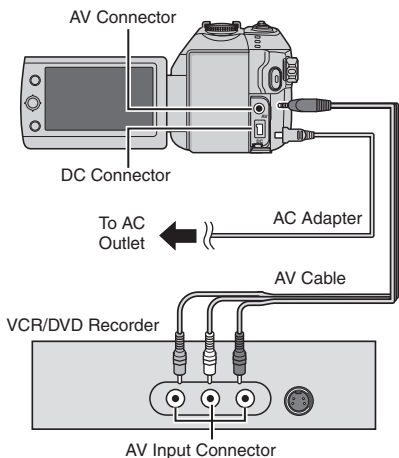

You can also connect the cables using the Everio dock connectors. The S-Video or DV cable (optional) enables even higher quality dubbing. (☞ pg. 6) When other devices such as a DVD burner are connected to the Everio dock, switch off these devices power.

1 Set the VCR/DVD recorder to its AUX input mode.

2 Start playback on the camera.

- To play back videos (☞ pg. 24)
- To play back playlists ("When dubbing playlists using a VCR/DVD recorder" ☞ pg. 35)

3 At the point you want to start dubbing, start recording on the VCR/DVD recorder.

Refer to the VCR/DVD recorder's instruction manual.

■ To stop dubbing

Stop recording on the VCR/DVD recorder, then press the **REC** button again.

NOTE

To make the file to record only the date information among the display indications, set [DISPLAY] to [OFF], [DISPLAY ON TV] to [ON], and [DATE/TIME] to [ON] or [AUTO]. (☞ pg. 49)

Using the Camera to Dub Files from a VCR/DVD Player

Preparation:

- Set [ANALOG INPUT] to [ON]. (☞ pg. 49)
- Turn off all units.

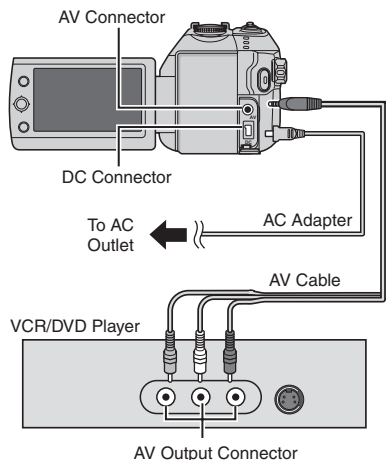

You can also connect the cables using the Everio dock connectors. The S-Video cable (optional) enables even higher quality dubbing. (☞ pg. 6) When other devices such as a DVD burner are connected to the Everio dock, switch off these devices power.

1 Start playback on the VCR/DVD player.

2 Press the REC button at the scene where you want to start recording.

■ To stop recording

Press the **REC** button again.

NOTES

- If "COPY PROTECTED CONTENT" appears, the file is protected and cannot be recorded.
- If the videos you want to record contain both 16:9 and 4:3 screen size, recording stops where the aspect ratio switches. To record such videos, you need to perform recording operation at every switching point.

Copying/Moving Still Image Files

You can copy or move still image files between the HDD and SD card using the on-screen display.

Preparation:

- Slide the power/mode switch to **MODE** to select  mode.
- Press the **PLAY/REC** button to select playback mode.
- Make sure that SD card is inserted in the SD slot.
- Make sure that enough free space is left in the copy/move destination medium.

1

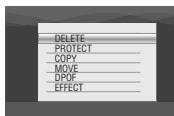

2 Select [COPY] or [MOVE].

- **[COPY]:**
Files are copied to the destination medium while leaving original files in the source medium.
- **[MOVE]:**
Files are moved to the destination medium while deleting original files (except read-only files) in the source medium.



Set

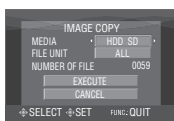

3 Set the direction of copy/move. (HDD → SD or SD → HDD)



4



5 Set the file unit ([ALL] or [FILE]) to copy/move.



- **[FILE]:**
Select when you want to transfer the selected files.
 - 1) Move the set lever to $\wedge / \vee / \langle / \rangle$ to select the desired file, then press down.
 - The \checkmark mark appears on the file. To select other files, repeat this step.
 - 2) Press **FUNCTION**.

- **[ALL]:**
Select when you want to transfer all files in the recording medium.

6 Select [EXECUTE].



File transfer starts. When [COPYING/ MOVING COMPLETED] appears, press down the set lever.

■ To exit the screen

Press **MENU**, then move the set lever to \wedge / \vee to select [EXECUTE] and press down.

■ To stop the file transfer

- 1) Press down the set lever.
- 2) Select [EXECUTE] and press down the set lever.

Changing the Menu Settings

ex.) Set [DEMO MODE] to [OFF].



3 Select the desired menu from the first menu item.

- **[VIDEO]:**
Display menus related to mode.
- **[IMAGE]:**
Display menus related to mode.
- **[GENERAL]:**
Display menus common to and modes.
- **[MEDIA]:**
Display menus related to recording media (HDD and SD cards).



4 Select the desired menu from the second menu item.

For details on each menu, see below.



5 Select the desired setting from the third menu item.

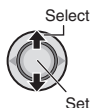









■ To return to the previous screen

Move the set lever to \leftarrow .









■ To exit the screen













Press MENU.

Menus		Settings: [] = Factory-preset
VIDEO	QUALITY Enables you to set the picture quality for videos.	ULTRA FINE / [FINE] / NORMAL / ECONOMY
	ZOOM Enables you to set the maximum zoom ratio.	10X / [40X] / 300X NOTE When the smallest value is set, the optical zoom is used. When one of the larger values is set, the digital zoom is used.









Menus	Settings: [] = Factory-preset
 DIS Compensates for hand shake.	<p>OFF: Disables the function. [ON]: Activates the function.</p> <p>NOTES</p> <ul style="list-style-type: none"> ● Accurate stabilization may not be possible if hand shake is excessive, or depending on the shooting conditions. ● Switch off this mode when recording with the camera on a tripod.
 16:9 WIDE RECORDING Records videos in 16:9 size.	<p>OFF: Records videos in 4:3 size. [ON]: Records videos in 16:9 size. The 16:9 indicator lights up on the LCD monitor.</p> <p>NOTES</p> <ul style="list-style-type: none"> ● If the recording mode is set to ECONOMY, you cannot record in 16:9 size (the 16:9 indicator lights up blue). ● If you want to burn the recorded videos onto DVD discs, it is recommended not to mix 16:9 size videos and 4:3 size videos. ● If you record videos in 16:9 size, the aspect ratio of the video may be incorrect when watching the videos on your TV. If this occurs, change the settings in [SELECT TV TYPE]. (▶ pg. 49)
 GAIN UP Makes the subject appear bright automatically when you record in dark places. However, the overall color tones appear grayish.	<p>OFF: Disables the function. [ON]: Activates the function.</p>
 WIND CUT Reduces noise caused by wind.	<p>[OFF]: Disables the function. ON: Activates the function.</p>
 REC MEDIA FOR VIDEO Enables you to set the recording medium for videos.	<p>[HDD] / SD</p>
 SCENE COUNTER Enables you to set whether to display the scene counter.	<p>[OFF]: Disables the function. ON: Activates the function.</p>
 EXTERNAL MIC LEVEL Enables you to set whether display the input level when the external microphone (optional) is connected.	<p>OFF: Disables the function. [ON]: Activates the function.</p>
 QUALITY Enables you to set the picture quality for still images.	<p>[FINE] / STANDARD</p>
 IMAGE SIZE Enables you to select the picture size for still images.	<p>[2592 x 1944] / 2304 x 1728 / 1600 x 1200 / 640 x 480 / 2592 x 1456 / 1920 x 1080 / 1280 x 720</p>

Changing the Menu Settings (Continued)

Menus		Settings: [] = Factory-preset
IMAGE	 GAIN You can set the ISO setting to increase the sensitivity in dark conditions.	[AUTO] / 50 / 100 / 200 / 400
	 CONTINUOUS SHOOTING Records still images continuously while the SNAPSHOT button is pressed.	[OFF] : Disables the function. [ON] : Activates the function. BRACKETING : Activates the bracket shooting function. In addition to an image with the exposure set by the camera, two other images are recorded with exposure values shifted to the + 0.3 EV and - 0.3 EV sides. You can select the image that has a suitable exposure after shooting.
	 REC MEDIA FOR IMAGE Enables you to set the recording medium for still images.	[HDD] / SD
GENERAL	 BRIGHT Enables you to set the brightness of the LCD monitor.	Adjust the brightness of the display moving the set lever to </>, then press down.
	 DROP DETECTION Prevents damage to the HDD by turning off the power automatically when the camera detects that it has been dropped.	[OFF] : Disables the function. [ON] : Activates the function. To turn the unit on when the drop detection worked, set the power/mode switch to OFF , and to ON again.
	 REMOTE Turns reception of the operation signal from the remote control on/off.	[OFF] : The camera does not receive the signal from the remote control. [ON] : Enables operation with the remote control.
	 DEMO MODE Introduces special features of the camera at the following cases. <ul style="list-style-type: none"> • When the menu screen is closed. • When there is no operation for about 3 minutes during recording mode. 	[OFF] : Disables the function. [ON] : Activates the function. NOTES <ul style="list-style-type: none"> • The demonstration only works when the DC cord is connected, not with the battery. • If an SD card is in the camera, demonstration will not take place even if this mode is set to [ON].
	 OPERATION SOUND Enables you to set the operation sound or turn the operation sound on/off.	[OFF] : Turns off the operation sound. [MELODY] : The melody sounds when any operation is performed.

Menus	Settings: [] = Factory-preset
 SELECT TV TYPE Enables you to select the TV type when watching files recorded on the camera on your TV.	4:3 / [16:9]
 ANALOG INPUT Switches input and output for the AV/S connector of the camera.	[OFF]: Switches to output. [ON]: Switches to input. The  indicator lights up on the LCD monitor.
 DISPLAY Enables you to set whether to display the on-screen display.	OFF: Turns off the on-screen display. [ON]: Turns on the on-screen display.
 DISPLAY ON TV Used for displaying camera's on-screen display on a TV screen.	[OFF]: Does not display on TV. [ON]: Displays on TV. NOTE This setting is available only if the TV is connected with the AV/S-Video cables. If connected with the DV cable, camera's on-screen display will not be displayed on TV.
 LANGUAGE Enables you to set the display language. (→ pg. 13)	[ENGLISH] / FRANÇAIS / ESPAÑOL / PORTUGUÊS / 日本語 / 한국어 / 中文
 CLOCK ADJUST Enables you to set the time. (→ pg. 13)	DATE / TIME
 DATE DISPLAY STYLE Enables you to set the date and time display format.	DATE STYLE: year.month.day / [month.day.year] / day.month.year TIME: 24h / [12h]
 DATE/TIME Enables you to set whether to display the current time on the LCD monitor.	OFF: The date/time does not appear. [AUTO]: The date/time appears for approx. 5 seconds in the following cases. <ul style="list-style-type: none"> ● When the power/mode switch is set from OFF to ON ● When playback starts ● When the date is changed during playback ON: The date/time is always displayed.
 PRESET Returns all the camera settings to their default values.	EXECUTE: Performs this function. [CANCEL]: Returns to the menu screen without executing reset.
 QUICK RESTART Enables the camera to start up quickly when you turn the power off and then on again within five minutes by closing and opening the LCD monitor. ("Power-linked operation" → pg. 8)	OFF: Disables the function. [ON]: Activates the function. The  or  lamp flashes when closing the LCD monitor. NOTES <ul style="list-style-type: none"> ● This function is not available during charging. ● If this function is set to [ON], the camera consumes the battery power even when it is turned off. The power consumption is about half that of when the camera is turned on.

Changing the Menu Settings (Continued)

Menus		Settings: [] = Factory-preset
GENERAL	 AUTO POWER OFF If the camera is not operated for 5 minutes while the power is on, it turns itself off automatically to conserve power.	OFF : Disables the function. [ON] : Activates the function. To turn the camera on again, set the power/mode switch to OFF , then to ON when using the battery pack. When using the AC adapter, perform any operation such as zooming.
	 COLOR MODE Adjusts the color tone of images when recording.	NATURAL : Reproduces natural tones of a subject. [VIVID] : Enhances the color of images.
MEDIA	 CLEAN-UP HDD Writing speed to HDD tends to become slow after long periods of repeated use. Execute cleanup periodically to regain the writing speed.	Connect the AC adapter. EXECUTE : Performs this function. Select [OK] when completed. [CANCEL] : Cancels this function. NOTE Depending on the condition of the HDD, it may take several minutes for the cleanup process to be completed.
	 FORMAT HDD This will ensure stable speeds and operation when accessing the hard disk drive.	EXECUTE : Performs this function. Select [OK] when completed. [CANCEL] : Cancels this function. NOTES <ul style="list-style-type: none"> ● Be aware that all files and data including protected files will be erased by the formatting process. ● Do not format the recording medium on your PC.
	 DELETE DATA ON HDD This will make it more difficult to recover data on the HDD which has already been erased. It is recommended that you do this when disposing of the camera to prevent illegal data recovery (using commercially available software).	Connect the AC adapter. EXECUTE : Performs this function. Select [OK] when completed. [CANCEL] : Cancels this function.
	 FORMAT SD CARD You have to format newly purchased SD cards with this camera before using them. This will also ensure stable speeds and operation when accessing the SD card.	EXECUTE : Performs this function. Select [OK] when completed. [CANCEL] : Cancels this function. NOTES <ul style="list-style-type: none"> ● Be aware that all files and data including protected files will be erased by the formatting process. ● Do not format the recording medium on your PC.
	 VIDEO NO. RESET  IMAGE NO. RESET By resetting the file number (name), a new folder will be made. The new files you are going to make will be stored in the new folder. It is convenient to separate the new files from previously recorded files.	EXECUTE : Performs this function. Select [OK] when completed. [CANCEL] : Cancels this function.

Troubleshooting

The camera is a microcomputer-controlled device. External noise and interference (from a TV, a radio, etc.) might prevent it from functioning properly.

The following phenomena are not malfunctions.

- The camera heats up when it is used for a long time.
- The battery heats up during charging.
- When playing back a video file, the image stops momentarily or the sound is interrupted at junctions between scenes.

- To solve the problem, first follow the instructions below.
- If the problem is not solved, reset the camera. (➡ below)
- If the problem persists, please consult your nearest JVC dealer.

■ To reset the camera

- 1) Set the power/mode switch to **OFF** and remove the power supply (battery pack or AC adapter) from the camera, then reattach it.
- 2) Execute [PRESET] from the menu. (➡ pg. 49)



Trouble		Action	➡
Power	No power is supplied.	<ul style="list-style-type: none"> ● Connect the AC adapter securely. ● Detach the battery pack once again and re-attach it firmly. ● Replace the dead battery with a fully charged one. 	12 12 –
	No display appears.	<ul style="list-style-type: none"> ● If the camera is not operated for 5 minutes while the power is on, it turns itself off automatically to conserve power. To turn the camera on again when using the battery pack, set the power/mode switch to OFF, then to ON. When using the AC adapter, perform any operation such as zooming. ● Adjust the brightness of the LCD monitor. 	– 48
	The power was turned off accidentally.	<ul style="list-style-type: none"> ● Move to a place where no vibration or excessive sound. ● The drop detection function operated. Set the power/mode switch to OFF, and to ON again. To turn off this function, set [DROP DETECTION] to [OFF]. 	– 48
	The displayed amount of remaining battery power differs from the actual operating time.	<ul style="list-style-type: none"> ● Fully charge the battery, and then run it down. If the problem persists, the battery is worn out and needs to be replaced. Please purchase a new one. 	12
	The power does not turn on, or the battery operation time is extremely short even after the battery is fully charged.	<ul style="list-style-type: none"> ● Make sure to use the camera under appropriate operating temperatures. ● The battery is worn out and needs to be replaced. Please purchase a new one. 	56 –
	The access/charge lamp on the camera does not light during charging.	<ul style="list-style-type: none"> ● Charging is difficult in places subject to extremely high/low temperatures. To protect the battery, it is recommended to charge it in places with a temperature of 10°C to 35°C (50°F to 95°F). ● When the battery is already fully charged, the lamp does not light. Check the remaining battery power. 	– 14

Troubleshooting (Continued)

Trouble		Action	
Displays	Images on the LCD monitor appear dark or whitish.	<ul style="list-style-type: none"> Adjust the brightness and angle of the LCD monitor. When the LCD monitor's LED light reaches the end of its service life, images on the LCD monitor become dark. Consult your nearest JVC dealer. 	48 –
	Colored bright spots appear on the LCD monitor.	<ul style="list-style-type: none"> The LCD monitor is made with high precision technology. However, black spots or bright spots of light (red, green or blue) may appear constantly on the LCD monitor. These spots are not recorded on the picture. This is not due to any defect of the unit. (Effective dots: more than 99.99 %) 	–
	Aspect ratio of the image is strange when watching images on your TV. 	<ul style="list-style-type: none"> Change the settings in [SELECT TV TYPE] so that it matches the screen size of the connected TV. 	49
Recording	Recording cannot be performed.	<ul style="list-style-type: none"> Recording medium is full. Delete unnecessary files or replace the SD card. Select the recording medium properly. 	30 47, 48
	Vertical lines appear on recorded images.	<ul style="list-style-type: none"> Such a phenomenon occurs when shooting a subject illuminated by bright light. This is not a malfunction. 	–
	The LCD monitor becomes red or black for an instant.	<ul style="list-style-type: none"> Such a phenomenon occurs when shooting under direct sunlight. This is not a malfunction. 	–
	During recording, the date/time does not appear.	<ul style="list-style-type: none"> Set [DATE/TIME] to [ON]. 	49
	During video recording, the ●REC indicator flashes.	<ul style="list-style-type: none"> The temperature of the camera is increasing. If the camera continues to heat up, recording may be stopped to protect the recording medium. In this case, turn off the power, and then wait until the camera cools down. 	–
	The LCD monitor indications blink.	<ul style="list-style-type: none"> Certain modes of program AE, effect, DIS, and other functions that cannot be used together are selected at the same time. 	–
	Digital zoom does not work.	<ul style="list-style-type: none"> Change the settings in [ZOOM]. Digital zoom is not available in the still image recording mode. 	46 –
	The focus is not adjusted automatically.	<ul style="list-style-type: none"> Set focus to the automatic mode. Clean the lens and check the focus again. 	21 55
	The color of the image looks strange.	<ul style="list-style-type: none"> Wait to become natural color. The camera adjusts the white balance automatically but it takes a time. Try manual white balance adjustment. In bright places, setting "Nightlive" or a slow speed is not recommended. When the recorded image is too dark, try backlight compensation or adjust brightness. When the recorded image is too bright, try adjust brightness. 	– 23 – 22, 23 23

	Trouble	Action	
Recording	White balance setting cannot be activated.	<ul style="list-style-type: none"> Do not select the sepia (SEPIA) or monotone (MONOTONE) mode before setting white balance. 	23
	The continuous shooting speed is slow.	<ul style="list-style-type: none"> The continuous shooting speed will drop when repeatedly making continuous shots, when using certain recording media, or under certain recording conditions. 	—
Playback	Playback cannot be performed.	<ul style="list-style-type: none"> Select the recording medium properly. To watch images on a TV, set the TV's input mode or channel that is appropriate for video playback. 	47, 48 29
	The same image is displayed for a long time during video playback, or motion is choppy.	<ul style="list-style-type: none"> The surface of the disk or card is damaged. It is recommended to run check disk regularly on the PC, providing that there is no data on the hard disk of the camera. 	—
	The black & white fader does not work.	<ul style="list-style-type: none"> Do not select the sepia (SEPIA) or monotone (MONOTONE) mode before setting white balance. 	28
	There is a noise during playback.	<ul style="list-style-type: none"> The sound of the hard disk drive may have been recorded if the camera was moved suddenly during recording. Do not move or shake the camera suddenly during recording. 	—
	During video playback, the ► indicator flashes.	<ul style="list-style-type: none"> The temperature of the camera is increasing. If the camera continues to heat up, playback may be stopped to protect the recording medium. In this case, turn off the power, and then wait until the camera cools down. 	—
Other problems	Files cannot be deleted.	<ul style="list-style-type: none"> Remove protection from the files and delete them. 	31
	When the image is printed from the printer, a black bar appears at the bottom of the screen.	<ul style="list-style-type: none"> This is not a malfunction. This can be avoided by recording with DIS activated. 	47
	The data process is too slow after the power is switched on or the mode is changed.	<ul style="list-style-type: none"> There is a large number of still images (approx. 1,000 or more) stored in the recording medium. Copy the stored files to a PC, and delete them from the recording medium. 	30
	The SD card cannot be removed from the camera.	<ul style="list-style-type: none"> Push the SD card in a few more times. 	15
	The CREATE DVD screen is displayed in the LCD monitor, and no other operations can be performed.	<ul style="list-style-type: none"> Another operation is being attempted while a DVD burner that is switched on is connected. Switch off the DVD burner power, and switch the camera's power off and back on again. 	—

Warning Indications

Indication	Meaning/Action	☑
 (Battery indicator)	<ul style="list-style-type: none"> Displays the remaining battery power.  As the battery power comes close to nil, the battery indicator blinks. When the battery power is exhausted, power turns off automatically. 	<p>–</p> <p>–</p>
SET DATE/TIME!	<ul style="list-style-type: none"> Appears when the date/time is not set. The built-in clock's rechargeable lithium battery is discharged, so the previously set date/time is erased. Connect the camera to an AC outlet using the AC adapter for over 24 hours to charge the clock's lithium battery. Then set the date/time. 	<p>13</p> <p>12</p>
LENS COVER	<ul style="list-style-type: none"> Appears for 5 seconds after power is turned on in recording mode if the lens cover is closed or when it is dark. 	<p>–</p>
HDD ERROR! MEMORY CARD ERROR!	<ul style="list-style-type: none"> Remove the card once and insert it again. If the error is not cancelled, replace the card with one that has been guaranteed for correct operation. Perform clean up to restore the capacity of the recording media. It is recommended to run check disk regularly on the PC, providing that there is no data on the hard disk of the camera. 	<p>15</p> <p>50</p> <p>–</p>
CHECK CARD'S WRITE PROTECTION SWITCH	<ul style="list-style-type: none"> Appears when you attempt recording when the write/erase protection tab on the SD card is set to the "LOCK" position. 	<p>30</p>
VIDEO MANAGEMENT FILE IS BROKEN. TO RECORD/PLAYBACK VIDEO, RECOVERY IS REQUIRED. RECOVER?	<ul style="list-style-type: none"> The video management file is broken. Recovery is required to record or play back video files. Move the set lever to ^ / v to select [YES], then press down to recover the video management file. 	<p>–</p>
CAN NOT READ EVENT INFORMATION	<ul style="list-style-type: none"> Appears when the event information cannot be read. 	<p>–</p>
RECORDING FAILURE	<ul style="list-style-type: none"> Performance of recording medium is poor. Use the Cleanup function. The writing speed of recording medium is slow, or the recording medium is corrupted. Use an SD card that is guaranteed to operate. The recording medium was subjected to vibrations or jolts. Be careful not to subject the recording medium to vibrations or jolts. Appears when the recording medium is full and recording is not possible. Delete unnecessary files, or replace the SD card. 	<p>50</p> <p>15</p> <p>–</p> <p>30</p>
INCOMPATIBLE USB DEVICE	<ul style="list-style-type: none"> Appears when an incompatible USB device is connected to the camera. Appears when a DVD burner that is switched off is connected. If you want to use the DVD burner, switch the power on. 	<p>–</p> <p>–</p>

Indication	Meaning/Action	
RECORDING MAY NOT BE CORRECT ON THE MEMORY CARD	<ul style="list-style-type: none"> • The data may not be recorded on the recording medium correctly. Try recording again. • Otherwise, clean up the recording medium. 	– 50
DROP DETECTION WORKED AND THE POWER IS TURNED OFF	<ul style="list-style-type: none"> • To turn the unit on again, set the power/mode switch to OFF, and to ON again. 	–

Cleaning

Before cleaning, turn off the camera and remove the battery pack and AC adapter.

■ To clean the exterior

Wipe gently with a soft cloth. If the camera is particularly dirty, dip the cloth into diluted mild soap and wring it out well before wiping. Then wipe again with a dry cloth.

■ To clean the LCD monitor

Wipe gently with a soft cloth. Be careful not to damage the monitor.

■ To clean the lens

Wipe gently with lens cleaning paper.

NOTES

- Avoid using strong cleaning agents such as benzine or alcohol.
- Mold may form if the lens is left dirty.
- When using a cleaner or chemically treated cloth, refer to the cautions for each product.

Specifications

Camera

■ For general

Power supply

DC 11 V (Using AC adapter)

DC 7.2 V (Using battery pack)

Power consumption

Approx. 3.9 (4.1)* W

*When using the LED light

Approx. 6.8 W (Maximum; when charging a battery)

Dimensions (W x H x D)

74 mm x 72 mm x 118 mm

(2-15/16" x 2-7/8" x 4-11/16")

Weight

Approx. 425 g (0.94 lbs)

(incl. strap)

Approx. 470 g (1.1 lbs)

(incl. battery and strap)

Operating temperature

0°C to 40°C (32°F to 104°F)

Operating humidity

35% to 80%

Storage temperature

-20°C to 50°C (-4°F to 122°F)

Pickup

1/2.5" (5,370,000 pixels) CCD

Lens

F 3.5, f = 6.3 mm to 63 mm, 10:1 power zoom lens

Filter diameter

ø46.0 mm

LCD monitor

2.7" diagonally measured, LCD panel/TFT active matrix system

Speaker

Monaural

Flash

Within 2 m (6.6 ft)

(recommended shooting distance)

LED Light

Within 1.5 m (4.9 ft)

(recommended shooting distance)

Language

English/French/Spanish/Portuguese/
Japanese/Korean/Traditional Chinese

■ For video/Audio

Format

SD-VIDEO

Recording/Playback format

Video: MPEG-2

Audio: Dolby Digital (2 ch)

Signal format

NTSC standard

Recording mode (video)

ULTRA FINE: 720 x 480 pixels, 8.5 Mbps (VBR)

FINE: 720 x 480 pixels, 5.5 Mbps (VBR)

NORMAL: 720 x 480 pixels, 4.2 Mbps (VBR)

ECONOMY: 352 x 240 pixels, 1.5 Mbps (VBR)

Recording mode (audio)

ULTRA FINE: 48 kHz, 384 kbps

FINE: 48 kHz, 384 kbps

NORMAL: 48 kHz, 256 kbps

ECONOMY: 48 kHz, 128 kbps

■ For still image

Format

JPEG

Image size

7 modes (2592 x 1944 / 2304 x 1728 /

1600 x 1200 / 640 x 480 / 2592 x 1456 /

1920 x 1080 / 1280 x 720)

Picture quality

2 modes (FINE/STANDARD)

■ For connectors

DV output

4-pin (i.LINK/IEEE1394 compliant)

S input/output

Input:

Y: 0.8 V (p-p) ~ 1.2 V (p-p), 75 Ω

C: 0.2 V (p-p) ~ 0.4 V (p-p), 75 Ω

Output:

Y: 1.0 V (p-p), 75 Ω

C: 0.29 V (p-p), 75 Ω

AV input/output

Video input: 0.8 V (p-p) ~ 1.2 V (p-p), 75 Ω

Video output: 1.0 V (p-p), 75 Ω

Audio input: 300 mV (rms), 50 kΩ

Audio output: 300 mV (rms), 1 kΩ

USB

Mini USB type A and type B, USB 2.0 compliant

Microphone

ø3.5mm stereo mini jack

AC Adapter

Power requirement

AC 110 V to 240 V~, 50 Hz/60 Hz

Output

DC 11 V _____, 1 A

Remote Control

Power supply

DC 3 V

Battery life

Approx. 1 year (depending on the frequency of use)

Operating distance

Within 5 m (16.4 ft)

Operating temperature

0°C to 40°C (32°F to 104°F)

Dimensions (W x H x D)

42 mm x 14.5 mm x 91 mm
(1-11/16" x 5/8" x 3-5/8")

Weight

Approx. 30 g (0.07 lbs)
(incl. battery)

Design and specifications subject to change without notice.

Approximate recording time (minutes) (for video)

Quality \ Recording medium	HDD	SD Card					
		128 MB	256 MB	512 MB	1 GB	2 GB	4 GB
ULTRA FINE	430	1	3	7	14	29	57
FINE	640	2	5	10	22	43	85
NORMAL	850	3	7	14	29	57	113
ECONOMY	2250	9	19	38	77	152	298

Approximate number of storable images (for still image)

Image size/Quality \ Recording medium	HDD	SD Card						
		128 MB	256 MB	512 MB	1 GB	2 GB	4 GB	
4:3	2592 x 1944 / FINE	9999	56	113	224	452	890	1749
	2592 x 1944 / STANDARD	9999	88	177	351	709	1397	2742
	2304 x 1728 / FINE	9999	69	139	276	557	1097	2152
	2304 x 1728 / STANDARD	9999	108	216	429	867	1707	3352
	1600 x 1200 / FINE	9999	142	283	562	1135	2195	4310
	1600 x 1200 / STANDARD	9999	237	472	937	1892	3616	7099
	640 x 480 / FINE	9999	783	1560	3094	6246	9999	9999
	640 x 480 / STANDARD	9999	1118	2229	4420	8924	9999	9999
16:9	2592 x 1456 / FINE	9999	73	145	289	583	1138	2234
	2592 x 1456 / STANDARD	9999	115	229	455	918	1808	3549
	1920 x 1080 / FINE	9999	132	264	524	1058	2049	4022
	1920 x 1080 / STANDARD	9999	206	410	814	1643	3235	6351
	1280 x 720 / FINE	9999	290	577	1146	2313	4390	8620
	1280 x 720 / STANDARD	9999	435	866	1719	3470	6830	9999

Cautions

AC Adapter

When using the AC adapter in areas other than the USA

The provided AC adapter features automatic voltage selection in the AC range from 110 V to 240 V.

USING HOUSEHOLD AC PLUG ADAPTER

In case of connecting the unit's power cord to an AC wall outlet other than American National Standard C73 series type use an AC plug adapter, called a "Siemens Plug", as shown.

For this AC plug adapter, consult your nearest JVC dealer.

Plug Adapter

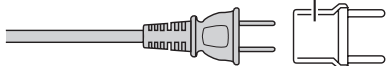

Battery Packs

The supplied battery pack is a lithium-ion battery. Before using the supplied battery pack or an optional battery pack, be sure to read the following cautions:

Terminals

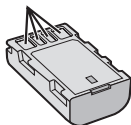

- **To avoid hazards**
 - ... do not burn.
 - ... do not short-circuit the terminals. Keep it away from metallic objects when not in use. When transporting, make sure the provided battery cap is attached to the battery. If the battery cap is misplaced, carry the battery in a plastic bag.
 - ... do not modify or disassemble.
 - ... do not expose the battery to temperatures exceeding 60°C, as this may cause the battery to overheat, explode or catch fire.
 - ... use only specified chargers.
- **To prevent damage and prolong service life**
 - ... do not subject to unnecessary shock.
 - ... charge within the temperature range of 10°C to 35°C (50°F to 95°F). This is a chemical reaction type battery — cooler temperatures impede chemical reaction, while warmer temperatures can prevent complete charging.
 - ... store in a cool, dry place. Extended exposure to high temperatures will increase natural discharge and shorten service life.
 - ... fully charge and then fully discharge the battery every 6 months when storing the battery pack over a long period time.
 - ... remove from charger or powered unit when not in use, as some machines use current even when switched off.

Recording Medium

- **Be sure to follow the guidelines below to prevent corruption or damage to your recorded data.**
 - Do not bend or drop the recording medium, or subject it to strong pressure, jolts or vibrations.
 - Do not splash the recording medium with water.
 - Do not use, replace, or store the recording medium in locations that are exposed to strong static electricity or electrical noise.
 - Do not turn off the camera power or remove the battery or AC adapter during shooting, playback, or when otherwise accessing the recording medium.
 - Do not bring the recording medium near objects that have a strong magnetic field or that emit strong electromagnetic waves.
 - Do not store the recording medium in locations with high temperature or high humidity.
 - Do not touch the metal parts.
- When formatting or erasing data using the camera, only the file administration information is changed. The data is not completely erased from the hard disk. If you want to completely erase all of the data, we recommend either using commercially available software that is specially designed for that purpose, or by physically destroying the camera with a hammer etc.

LCD Monitor

- **To prevent damage to the LCD monitor, DO NOT**
 - ... push it strongly or apply any shocks.
 - ... place the camera with LCD monitor on the bottom.
- **To prolong service life**
 - ... avoid rubbing it with coarse cloth.

Main Unit

- **For safety, DO NOT**
 - ... open the camera's chassis.
 - ... disassemble or modify the unit.
 - ... allow inflammables, water or metallic objects to enter the unit.
 - ... remove the battery pack or disconnect the power supply while the power is on.
 - ... leave the battery pack attached when the camera is not in use.
 - ... place naked flame sources, such as lighted candles, on the apparatus.
 - ... expose the apparatus to dripping or splashing.

- **Avoid using the unit**
 - ... in places subject to excessive humidity or dust.
 - ... in places subject to soot or steam such as near a cooking stove.
 - ... in places subject to excessive shock or vibration.
 - ... near a television set.
 - ... near appliances generating strong magnetic or electric fields (speakers, broadcasting antennas, etc.).
 - ... in places subject to extremely high (over 40°C) or extremely low (under 0°C) temperatures.
 - ... in places subject to the air pressure is low (more than 3000 m (9870 ft) above the sea level).
- **DO NOT leave the unit**
 - ... in places of over 50°C.
 - ... in places where humidity is extremely low (below 35%) or extremely high (above 80%).
 - ... in direct sunlight.
 - ... in a closed car in summer.
 - ... near a heater.
 - ... in high places such as on a TV. Leaving the unit in high places while a cable is connected may result in a malfunction if the cable is caught and the unit falls onto the floor.
- **To protect the unit, DO NOT**
 - ... allow it to become wet.
 - ... drop the unit or strike it against hard objects.
 - ... subject it to shock or excessive vibration during transportation.
 - ... keep the lens directed at extremely bright objects for long periods.
 - ... expose the lens to direct sunlight.
 - ... swing it excessively when using the hand strap.
 - ... swing the soft camera case excessively when the camera is inside it.

How to Handle a CD-ROM

- Take care not to soil or scratch the mirror surface (opposite to the printed surface). Do not write anything or put a sticker on either the front or back surface. If the CD-ROM gets dirty, gently wipe it with a soft cloth outward from the center hole.
- Do not use conventional disc cleaners or cleaning spray.
- Do not bend the CD-ROM or touch its mirror surface.
- Do not store your CD-ROM in a dusty, hot or humid environment. Keep it away from direct sunlight.

Declaration of Conformity

Model Number : GZ-MG555U

Trade Name : JVC

Responsible party : JVC AMERICAS CORP.

Address : 1700 Valley Road Wayne, N. J. 07470

Telephone Number : 973-317-5000

This device complies with Part 15 of FCC Rules. Operation is subject to the following two conditions: (1) This device may not cause harmful interference, and (2) this device must accept any interference received, including interference that may cause undesired operation.

Changes or modifications not approved by JVC could void the user's authority to operate the equipment. This equipment has been tested and found to comply with the limits for a Class B digital device, pursuant to Part 15 of the FCC Rules. These limits are designed to provide reasonable protection against harmful interference in a residential installation. This equipment generates, uses, and can radiate radio frequency energy and, if not installed and used in accordance with the instructions, may cause harmful interference to radio communications. However, there is no guarantee that interference will not occur in a particular installation. If this equipment does cause harmful interference to radio or television reception, which can be determined by turning the equipment off and on, the user is encouraged to try to correct the interference by one or more of the following measures: Reorient or relocate the receiving antenna. Increase the separation between the equipment and receiver. Connect the equipment into an outlet on a circuit different from that to which the receiver is connected. Consult the dealer or an experienced radio/TV technician for help.

This Class B digital apparatus complies with Canadian ICES-003.

Cet appareil numérique de la classe B est conforme à la norme NMB-003 du Canada.

Terms

A	AC Adapter	12, 58	M	Manual Recording	20
	Adjust Brightness	23		Menu Settings	46
	Analog Input	49	N	ND Filter	19
	Aperture Priority	21		Nightalive	21
	Auto Power Off	50	O	On-Screen Display	49
B	Backlight Compensation	22		Operation Sound	48
	Battery Pack	12, 14, 58	P	Partial Delete	33
	Brightness Control (LCD Monitor)	48		PictBridge	38
C	Clean-up HDD	50		Picture Quality	46, 47
	Clock Adjust	13, 49		Playlist	34
	Color Mode	50		Power-Linked Operation	8
	Continuous Shooting	48		Preset	49
	Copying (Moving) Still Images	45		Printer	38
	Copying Video Files	41, 44		Program AE	20
D	Date/Time	49		Protecting Files	30
	Date Display Style	49	Q	Quick Restart	49
	Date Index Screen	26	R	Recordable Time/Number of Images	57
	Deleting Files	30, 50		Recording Medium	19, 47, 48, 58
	Deleting Playlist	36		Remote Control	7, 8, 48
	Demonstration Mode	48		Resetting the Camera	51
	Digital Image Stabilizer (DIS)	47		Resetting the File Number	50
	Direct Printing	38	S	Scene Counter	47
	Display on TV	49		Screen Size (16:9/4:3)	47
	DPOF	37		SD Card	15
	Drop Detection	48		Select TV Type	49
	DVD Burner	40		Self-Timer	17
	DVD Player	44		Shutter Speed	20
	DVD Recorder	44		Slide Show	25
E	Effect	23, 28		Speaker Volume	24
	Event Registration	19, 32		Spot Exposure Control	22
	Event Screen	26		Still Image	17, 25
	Everio Dock	6	T	Tele Macro	16, 17
	External Microphone	9, 47		Tripod Mounting	14
F	File Information	32		TV	29
	Flash	18	V	VCR	44
	Focus	21		Video	16, 24
	Formatting a Recording Medium	50	W	White Balance	23
G	Gain	48		Wind Cut	47
	Gain Up	47		Wipe or Fader Effects	28
H	Hard Disk	58	Z	Zooming	18, 46
I	Image Rotation	25			
	Image Size	47			
L	Language Setting	13, 49			
	LCD Monitor	8, 10, 58			
	LED Light	18			
	Lens Cover	14			

Précautions de sécurité

	ATTENTION RISQUE D'ÉLECTROCUTION NE PAS OUVRIER	
ATTENTION: POUR ÉVITER TOUT RISQUE D'ÉLECTROCUTION, NE PAS OUVRIER LE BOÎTIER. AUCUNE PIÈCE INTÉRIEURE N'EST À RÉGLER PAR L'UTILISATEUR, SE RÉFÉRER À UN AGENT QUALIFIÉ EN CAS DE PROBLÈME.		



Le symbole de l'éclair à l'intérieur d'un triangle équilatéral est destiné à alerter l'utilisateur sur la présence d'une "tension dangereuse" non isolée dans le boîtier du produit. Cette tension est suffisante pour provoquer l'électrocution de personnes.



Le point d'exclamation à l'intérieur d'un triangle équilatéral est destiné à alerter l'utilisateur sur la présence d'opérations d'entretien importantes au sujet desquelles des renseignements se trouvent dans le manuel d'instructions.

AVERTISSEMENT : POUR ÉVITER LES RISQUES D'INCENDIE OU D'ÉLECTROCUTION, NE PAS EXPOSER L'APPAREIL À LA PLUIE NI À L'HUMIDITÉ.

REMARQUES :

- La plaque d'identification et l'avertissement de sécurité se trouvent sous l'appareil et/ou au dos.
- La plaque de numéro de série se trouve sur le logement de la batterie.
- Les informations d'identification et l'avertissement de sécurité de l'adaptateur secteur sont situés sur ses côtés supérieur et inférieur.

Avertissement sur la pile au lithium remplaçable

La pile utilisée dans cet appareil peut présenter des risques d'incendie ou de brûlure chimique si elle est mal traitée.

Ne pas recharger, démonter, chauffer à plus de 100°C ni mettre au feu.

Changer la pile avec une CR2025 Panasonic (Matsushita Electric), Sanyo, Sony ou Maxell. Danger d'explosion ou risque d'incendie si la pile n'est pas changée correctement.

- Jeter immédiatement les piles usées.
- Placer hors de la portée des enfants.
- Ne pas démonter ni jeter au feu.

Pour Californie des États-Unis seulement

Cet appareil contient une pile-bouton CR au lithium qui contient du perchlorate – une manipulation spéciale peut être requise. Voir www.dtsc.ca.gov/hazardouswaste/perchlorate

Si le matériel est installé dans un coffret ou sur une étagère, s'assurer qu'il y a un espace suffisant sur tous les côtés pour permettre la ventilation (10 cm ou plus sur les deux côtés, au dessus et à l'arrière).

Ne pas boucher les orifices de ventilation.

(Si les orifices de ventilation sont bouchés par un journal, un tissu, etc., la chaleur peut ne pas s'éliminer.)

Aucune source à flamme nue, telle que des bougies allumées, ne doit être placée sur l'appareil. En jetant des batteries aux ordures, les problèmes d'environnement doivent être pris en considération et les réglementations locales ou la législation concernant le rebut de ces batteries doivent être strictement respectées.

L'appareil ne doit pas être exposé à l'égouttage ni aux éclaboussures.

Ne pas utiliser cet appareil dans une salle de bain, ni dans des endroits avec de l'eau.

Aussi, ne pas placer de récipient rempli d'eau ou de liquides (tels des produits cosmétiques, des médicaments, des vases de fleurs, des plantes en pot, des tasses, etc.) sur le dessus de cet appareil. (Si de l'eau ou un liquide entre dans ce matériel, un incendie ou un choc électrique risque de se produire.)

Ne dirigez pas l'objectif directement vers le soleil. Vous pourriez vous abîmer la vue et l'appareil pourrait être endommagé. Il y a aussi risque d'incendie ou d'électrocution.

PRÉCAUTION !

Les remarques suivantes sont destinées à protéger l'utilisateur et l'appareil photo contre des dommages éventuels.

Ne pas transporter ou saisir l'appareil photo par l'écran LCD, car il pourrait tomber ou s'endommager.

Ne pas utiliser de trépied photographique sur des surfaces irrégulières et inclinées. Il pourrait tomber et l'appareil photo pourrait être sérieusement endommagé.

PRÉCAUTION !

Avec des câbles (Audio/Vidéo, S-Vidéo, etc.) raccordés, il est recommandé de ne pas laisser l'appareil photo sur le dessus du téléviseur, car tirer sur les câbles pourrait faire tomber l'appareil photo, causant des dommages.

PRÉCAUTION:

La prise secteur doit être opérationnelle.

AVERTISSEMENT:

Ne pas exposer les batteries à une source de chaleur excessive telle que le rayonnement solaire direct, un feu, etc.

CONSIGNES DE SÉCURITÉ IMPORTANTES

1. Lire ces instructions.
2. Conserver ces instructions.
3. Tenir compte de tous les avertissements.
4. Respecter toutes les instructions.
5. Ne pas utiliser cet appareil à proximité de l'eau.
6. Ne nettoyer qu'avec un chiffon sec.
7. Ne pas boucher les ouvertures de ventilation. Installer selon les instructions du fabricant.
8. Ne pas installer à proximité de sources de chaleur telles que des radiateurs, des accumulateurs de chaleur, des poêles, ou d'autres appareils (comprenant les amplificateurs) qui produisent de la chaleur.
9. N'utiliser que des accessoires spécifiés par le fabricant.
10. N'utiliser qu'avec le chariot, le stand, le trépied, le support ou la table spécifié par le fabricant, ou vendu avec l'appareil. Lorsqu'un chariot est utilisé, faire attention pour déplacer la combinaison chariot/appareil pour éviter des blessures causées par un basculement.
11. Débrancher cet appareil pendant un orage ou quand il n'est pas utilisé pendant une longue durée.
12. Confier toutes les réparations à du personnel de service qualifié. Un dépannage est nécessaire lorsque l'appareil a été endommagé d'une façon ou d'une autre, tel que lorsque le cordon d'alimentation ou la fiche est endommagé, si du liquide a été renversé ou si des objets sont tombés à l'intérieur de l'appareil, si l'appareil a été exposé à la pluie ou à l'humidité, ne fonctionne pas normalement ou a fait une chute.



Noter que cet appareil photo est destiné à un usage privé uniquement.

Toute utilisation commerciale sans autorisation est interdite. (Même si vous enregistrez un spectacle ou une exposition pour votre plaisir personnel, il est vivement recommandé de demander au préalable l'autorisation de filmer.)

Marques commerciales

- Fabriqué sous licence de Dolby Laboratories. Dolby et le symbole double D sont des marques de commerce de Dolby Laboratories.



MascotCapsule est une marque déposée de HI CORPORATION au Japon.

Copyright © 2001 HI CORPORATION. Tous droits réservés.

- Les autres noms de produit et d'entreprise cités dans ce mode d'emploi sont des marques de commerce et/ou des marques déposées de leurs détenteurs respectifs.

À lire impérativement !

Faire une sauvegarde des données enregistrées importantes

JVC décline toute responsabilité pour toute perte de données. Il est recommandé de les copier sur un DVD ou un autre support d'enregistrement pour stockage. (☞ p. 40)

Faites un enregistrement test

Avant d'enregistrer des données importantes, faites un enregistrement test et lisez les données enregistrées afin de vérifier que la vidéo et le son ont été enregistrés correctement.

Réinitialiser l'appareil photo s'il ne fonctionne pas correctement

Cet appareil photo utilise un micro-ordinateur. Des facteurs tels qu'un bruit de fond ou les interférences peuvent l'empêcher de fonctionner correctement. Si l'appareil photo ne fonctionne pas correctement, le réinitialiser. (☞ p. 51)

Précautions à prendre lors de la manipulation de la batterie

- Vous devez utiliser les bloc-piles JVC BN-VF808U/VF815U/VF823U.
- Si l'appareil photo est soumis à une décharge électrostatique, le mettre hors tension avant de l'utiliser à nouveau.

En cas de dysfonctionnement, cesser immédiatement d'utiliser l'appareil photo et consulter le revendeur JVC le plus proche

- En cas de problème lors de l'utilisation de la carte SD, apportez la carte avec l'appareil photo pour réparation. Si vous ne fournissez pas ces deux éléments, la cause du dysfonctionnement ne pourra pas être déterminée et il ne sera pas possible de réparer l'appareil photo.
- Il se peut que les données enregistrées soient effacées lors de la réparation ou du contrôle de l'appareil photo. Sauvegarder toutes les données avant de faire une demande de réparation ou de contrôle.

Comme il se peut que l'appareil photo soit utilisé pour des démonstrations en magasin, le mode de démonstration est activé par défaut

- Pour désactiver le mode de démonstration, régler [MODE DEMO] sur [ARRET]. (☞ p. 48)

Lors du raccordement de l'appareil photo à un autre appareil à l'aide d'un câble DV, s'assurer de suivre la procédure ci-dessous. Un raccordement incorrect du câble peut provoquer un dysfonctionnement de l'appareil photo et/ou de l'autre appareil.

- Raccorder en premier le câble DV à l'autre appareil, puis à l'appareil photo.
- Raccorder le câble DV (à broches) correctement selon la forme du connecteur DV.

Table des matières

PRISE EN MAIN

Accessoires	6
Comment utiliser la station d'accueil Everio	6
Fixation de la dragonne	7
Préparation de la télécommande.....	7
Index	8
Indications sur l'écran LCD	10
Réglages nécessaires avant utilisation	12
Charge de la batterie	12
Sélection de la langue	13
Réglage de la date et de l'heure	13
Autres réglages	14
Réglage de la poignée	14
Couvre-objectif	14
Vérifier l'énergie restante de la batterie	14
Montage sur un trépied	14
Utilisation d'une carte SD	15

ENREGISTREMENT

Enregistrer des fichiers	16
Enregistrement vidéo	16
Enregistrement de photos	17
Zoom	18
Lumière à DEL	18
Flash	18
Enregistrement de fichiers dans des événements	19
Filtre gris neutre	19
Vérification de l'espace restant sur le support d'enregistrement	19
Enregistrement manuel	20
Exposition automatique programmée	20
Changer la vitesse d'obturation	20
Réglage de la priorité d'ouverture	21
Mise au point manuelle	21
Nightlive	21
Compensation de contre-jour	22
Commande d'exposition spot	22
Réglage manuel du menu Fonction	22

LECTURE

Lecture de fichiers	24
Lecture vidéo	24
Lecture de photos	25
Fonction de recherche de fichiers	26
Pour lire les fichiers de démonstration	27
Lecture avec effets spéciaux	28
Visualisation de photos sur le téléviseur	29

ÉDITION/IMPRESSION

Gestion des fichiers	30
Suppression/Protection de fichiers	30
Affichage d'informations sur un fichier	32
Modification de l'enregistrement des événements des fichiers vidéo après l'enregistrement	32
Suppression partielle (COPIE DE SECTION)	33
Listes de lecture	34
Création d'une liste de lecture	34
Lecture de listes de lecture	35
Autres opérations liées aux listes de lecture	36
Réglage des tirages	37
Réglage DPOF (Informations d'impression)	37
Impression directe à l'aide d'une imprimante PictBridge	38

COPIE

Copier des fichiers	40
Utiliser un graveur DVD pour copier des fichiers de l'appareil photo (Fonction de création DVD)	40
Utiliser un magnétoscope ou un enregistreur DVD pour copier les fichiers de l'appareil photo	44
Utiliser l'appareil photo pour copier les fichiers d'un magnétoscope ou d'un lecteur DVD	44
Copie et transfert de fichiers de photos	45

MENUS DE RÉGLAGE

Modification des réglages à l'aide des menus	46
---	-----------

AUTRES INFORMATIONS

Dépannage	51
Messages d'avertissement	54
Nettoyage	55
Caractéristiques techniques	56
Consignes de sécurité	58
Lexique	60

Accessoires

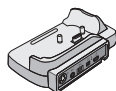

Station d'accueil Everio
CU-VC5U
(☞ ci-dessous)

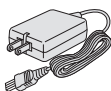

Adaptateur secteur
AP-V14U

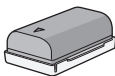

Batterie
BN-VF808U

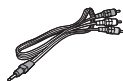

Câble audio/vidéo



Câble USB
(☞ p. 38, 40 et GUIDE D'UTILISATION DE L'ORDINATEUR)

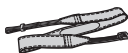

Dragonne
(☞ p. 7)



CD-ROM
(☞ GUIDE D'UTILISATION DE L'ORDINATEUR)



Télécommande
RM-V750U (☞ p. 7)



Pile au Lithium
CR2025
Préinstallée dans la télécommande.

REMARQUE

Veiller à utiliser les câbles fournis pour les raccordements. Ne pas utiliser d'autres câbles.

Comment utiliser la station d'accueil Everio

Vous pouvez connecter des câbles aux connecteurs de la station d'accueil Everio. La connexion s'établit lorsque vous posez l'appareil photo sur la station.

Borne de connexion de l'appareil photo

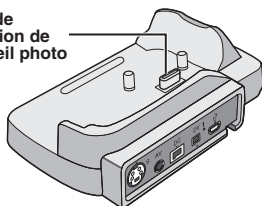

Connecteur S

Connecteur AV

Connecteur CC

Connecteur DV

Connecteur USB

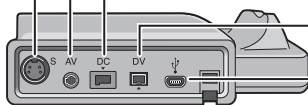

REMARQUE

Pour la connexion à l'aide d'un connecteur S et d'un connecteur DV, un câble S-Vidéo et un câble DV en option sont nécessaires. Pour acheter ces câbles, contacter le centre d'entretien JVC indiqué sur la fiche incluse dans l'emballage pour en savoir plus sur sa disponibilité. Veiller à raccorder l'extrémité munie du filtre à noyau de ferrite à l'appareil photo. Le filtre à noyau de ferrite réduit les parasites.

- Le câble S-Vidéo (en option) permet une lecture de qualité encore plus élevée sur le téléviseur. (☞ p. 29) Veiller à utiliser le câble S-Vidéo YTU94146A.
- Lors de la copie de fichiers de l'appareil photo à l'aide d'un magnétophone ou d'un enregistreur DVD (☞ p. 44), l'utilisation du câble DV permet une copie de qualité encore plus élevée. Veiller à utiliser le câble DV VC-VDV204U. Le fonctionnement à l'aide du câble DV n'est pas garanti sur tous les appareils.

Fixation de la dragonne

Ouvrir la bande velcro et faire passer l'extrémité de la courroie dans l'œillet.

Faire passer la courroie dans la boucle, régler sa longueur et utiliser le guide de la courroie pour la fixer.

Positionner la boucle à proximité de l'œillet et fermer la bande velcro.

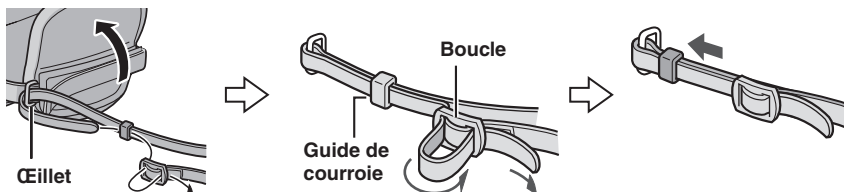

Préparation de la télécommande

La télécommande est dotée d'une pile lors de son achat. Enlever la feuille isolante avant toute utilisation.

Portée de la télécommande

Capteur infrarouge

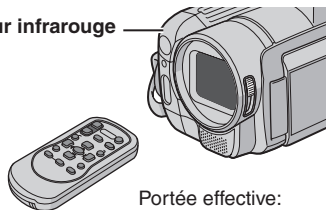

Portée effective:
5 m

Pour réinsérer la pile

Extraire le logement de la pile en poussant sur le bouton de verrouillage.

Bouton de verrouillage

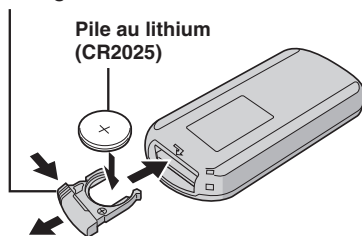

REMARQUE

Le rayon transmis peut manquer d'efficacité ou engendrer des dysfonctionnements si le capteur infrarouge est directement exposé à la lumière du soleil ou à des éclairages puissants.

Index

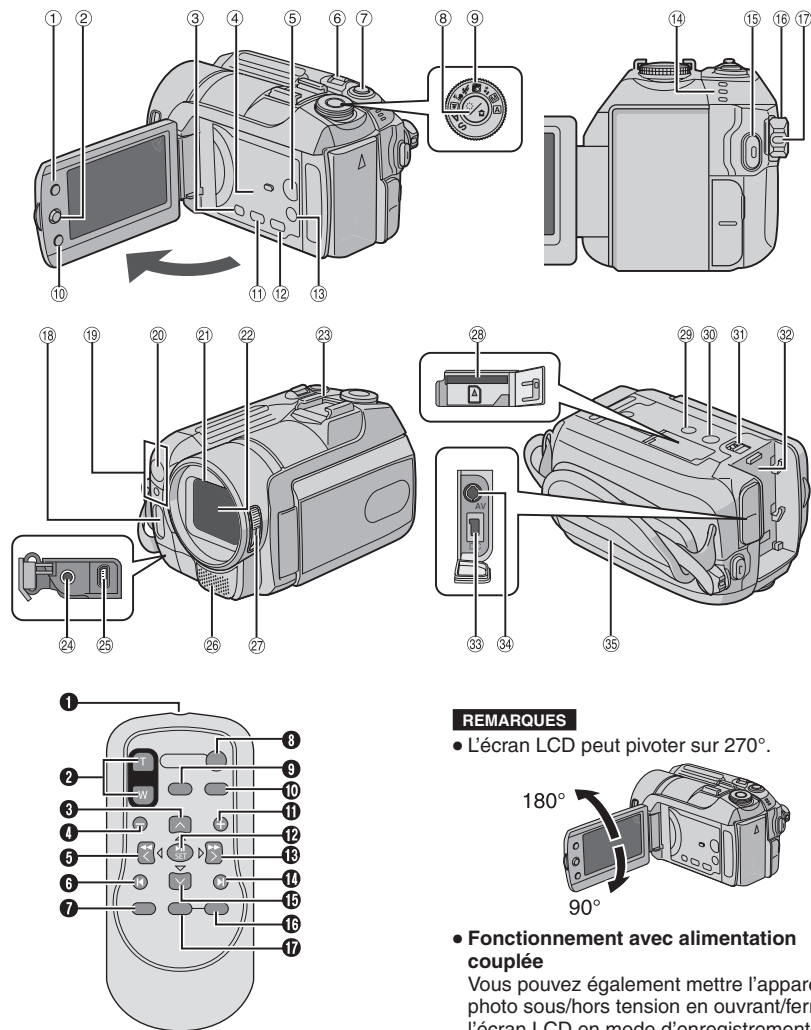

REMARQUES

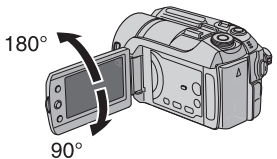

- L'écran LCD peut pivoter sur 270°.



- **Fonctionnement avec alimentation couplée**
Vous pouvez également mettre l'appareil photo sous/hors tension en ouvrant/fermant l'écran LCD en mode d'enregistrement.
- Veiller à ne pas obstruer (19), (20), (22) et (26) pendant la prise de vue.

Appareil photo

- ① Touche Index [INDEX] (☞ p. 26)/Touche Espace restant/Touche Batterie intelligente [ / ] (☞ p. 14, 19)
- ② Commande de réglage
Déplacer vers \wedge :
Saut arrière (☞ p. 24)/Vers le haut/
Compensation de contre-jour []
(☞ p. 22)/Commande d'exposition spot
[] (☞ p. 22)
Déplacer vers \vee :
Saut en avant (☞ p. 24)/Vers le bas/
Mise au point manuelle (☞ p. 21)
Déplacer vers \lt :
Recherche en arrière (☞ p. 24)/Vers la
gauche/Nightalive [NIGHT] (☞ p. 21)
Déplacer vers \gt :
Recherche avant (☞ p. 24)/Vers la
droite/Changer le réglage du flash/
Changer le réglage de la lumière à DEL
[LIGHT/FLASH] (☞ p. 18)
Pression vers le bas :
Lecture/Pause (☞ p. 24)
- ③ Touche Menu [MENU] (☞ p. 46)
- ④ Haut-parleur (☞ p. 24)
- ⑤ Commutateur de mode Lecture/Enregistrement
[SELECT PLAY/REC] (☞ p. 16)
- ⑥ Commande de zoom [W  , T ] (☞ p. 18)
Commande de volume du haut-parleur
[-VOL+] (☞ p. 24)
- ⑦ Touche Prise de photo [SNAPSHOT] (☞ p. 17)
- ⑧ Touche de filtre gris neutre [ / ] (☞ p. 19)/
Touche de retardateur [] (☞ p. 17)
- ⑨ Molette de l'exposition automatique à
programmation (☞ p. 20)
- ⑩ Touche Fonction [FUNCTION] (☞ p. 22)
- ⑪ Touche DVD direct [DIRECT DVD] (☞ p. 41 et
GUIDE D'UTILISATION DE L'ORDINATEUR)
- ⑫ Touche Sauvegarde directe [DIRECT BACK UP]
(☞ GUIDE D'UTILISATION DE L'ORDINATEUR)/
Touche Événement [EVENT] (☞ p. 19)
- ⑬ Touche de télé-macro [TELE MACRO] (☞ p. 16,
17)/Touche d'information [INFO] (☞ p. 32)
- ⑭ Témoins d'accès/charge [ACCESS/
CHARGE] (☞ p. 12)
(Clignote lors d'un accès aux fichiers ou pendant
la recharge de la batterie. Ne pas mettre
l'appareil hors tension ni retirer la batterie ou
l'adaptateur secteur lors d'un accès aux fichiers.)
Témoin de mode Vidéo/Photo [ , ]
(☞ p. 16, 17)
- ⑮ Touche de marche/arrêt d'enregistrement
vidéo [REC] (☞ p. 16)

- ⑯ Commutateur Alimentation/Mode [OFF
(CHARGE), ON, MODE] (☞ p. 12)
- ⑰ Touche de verrouillage (☞ p. 12)
- ⑱ Flash (☞ p. 18)
- ⑲ Capteur de l'appareil photo
Capteur infrarouge (☞ p. 7)
- ⑳ Lumière à DEL (☞ p. 18)
- ㉑ Couvre-objectif (☞ p. 14)
- ㉒ Objectif
- ㉓ Sabot
- ㉔ Connecteur d'entrée de microphone [PLUG
IN POWER]
- ㉕ Connecteur USB (Universal Serial Bus)
[] (☞ p. 38, 40 et GUIDE D'UTILISATION
DE L'ORDINATEUR)
- ㉖ Microphone stéréo
- ㉗ Commutateur de couvre-objectif [ , ]
(☞ p. 14)
- ㉘ Emplacement à carte SD (☞ p. 15)
- ㉙ Orifice de taquet (☞ p. 14)
- ㉚ Trou fileté pour montage du trépied
(☞ p. 14)
- ㉛ Touche de libération de la batterie [BATT.]
(☞ p. 12)
- ㉜ Logement de la batterie (☞ p. 12)
- ㉝ Connecteur d'entrée CC [DC] (☞ p. 12)
- ㉞ Connecteur audio/vidéo [AV]
- ㉟ Poignée ceinturée (☞ p. 14)

Télécommande

- ① Fenêtre de transmission du rayon
infrarouge
- ② Touches ZOOM (T/W)
Zoom avant/arrière (☞ p. 18)
- ③ Touche de déplacement vers le haut
Touche de rotation (sens antihoraire)
(☞ p. 25)
- ④ Touche de saut en arrière
- ⑤ Touche de déplacement vers la gauche
- ⑥ Touche Précédent
- ⑦ Touche PLAYLIST (☞ p. 34)
- ⑧ Touche START/STOP
- ⑨ Touche SNAPSHOT (☞ p. 17)
- ⑩ Touche INFO (☞ p. 32)
- ⑪ Touche de saut en avant
- ⑫ Touche PLAY/PAUSE
- ⑬ Touche de déplacement vers la droite
- ⑭ Touche Suivant
- ⑮ Touche de déplacement vers le bas
Touche de rotation (sens horaire) (☞ p. 25)
- ⑯ Touche INDEX
- ⑰ Touche DATE

Indications sur l'écran LCD

Pendant l'enregistrement de vidéos et de photos

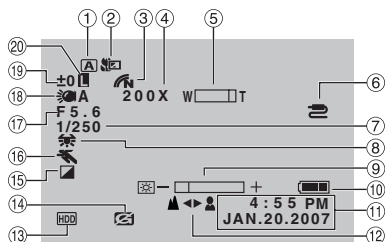

- ① Témoin du mode de fonctionnement sélectionné (☞ p. 20)
[A] : Mode Auto
[M] : Mode Manuel
- ② Témoin de mode Tele macro (☞ p. 16, 17)
- ③ Témoin de mode de couleur (☞ p. 50)
- ④ Rapport de zoom approximatif (☞ p. 18)
- ⑤ Témoin de Zoom (☞ p. 18)
- ⑥ Témoin d'entrée de connecteur AV/S (☞ p. 49)
- ⑦ Vitesse d'obturation (☞ p. 20)
- ⑧ Témoin de balance des blancs (☞ p. 23)
- ⑨ Témoin de commande de luminosité (☞ p. 48)
- ⑩ Témoin de batterie (☞ p. 54)
- ⑪ Date/Heure (☞ p. 13)
- ⑫ Témoin de mise au point manuelle (☞ p. 21)
- ⑬ Témoin de support sélectionné (☞ p. 47, 48)
- ⑭ Témoin de détection de chute (apparaît lorsque [DETECTION DE CHUTE] est réglé sur [ARRÊT].) (☞ p. 48)
- ⑮ Témoin de mode d'effet (☞ p. 23)
- ⑯ Témoin de mode d'exposition automatique programmée (AE) (☞ p. 20)/
[A] : Témoin Nightlive (☞ p. 21)
- ⑰ Valeur de diaphragme (numéro-F) (☞ p. 21)
- ⑱ Témoin de lumière à DEL (☞ p. 18)
- ⑲ ± : Témoin de réglage d'exposition (☞ p. 23)
[☀] : Témoin de compensation de contre-jour (☞ p. 22)
[☀] : Témoin de commande d'exposition spot (☞ p. 22)
- ⑳ Témoin de verrouillage du diaphragme (☞ p. 22)

Pendant l'enregistrement vidéo uniquement

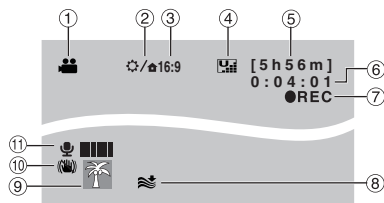

- ① Témoin de mode (☞ p. 16)
- ② Témoin de filtre gris neutre (☞ p. 19)
- ③ Rapport de format de la photo (16:9/4:3) (☞ p. 47)
- ④ Qualité de l'image : **[U]** (ultra fine), **[F]** (fine), **[N]** (normale), **[E]** (économie) (☞ p. 46)
- ⑤ Temps restant (☞ p. 16, 57)
- ⑥ Compteur (☞ p. 47)
- ⑦ **● REC** : (Apparaît pendant l'enregistrement.) (☞ p. 16)
● II : (Apparaît pendant le mode d'attente d'enregistrement.)
- ⑧ Témoin d'atténuation des bruits du vent (☞ p. 47)
- ⑨ Témoin d'événement (☞ p. 19)
- ⑩ Témoin Stabilisateur d'image numérique (STABILISATEUR) (apparaît lorsque [STABILISATEUR] est réglé sur [ARRÊT].) (☞ p. 47)
- ⑪ Témoin de niveau d'entrée de microphone externe (☞ p. 47)

Pendant l'enregistrement de photos uniquement

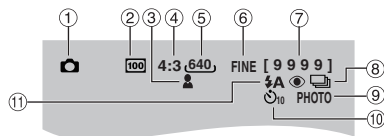

- ① Témoin de mode (☞ p. 17)
- ② Sensibilité ISO (LUMINOSITE +) : Lorsqu'il est réglé sur [AUTO], il n'y a aucune indication. (☞ p. 48)
- ③ Témoin de mise au point (☞ p. 17)
- ④ Rapport de format de la photo (16:9/4:3)
- ⑤ Taille de l'image (☞ p. 47)
- ⑥ Qualité de l'image : FINE (fine) ou STD (standard) (☞ p. 47)
- ⑦ Nombre de clichés restants (☞ p. 57)
- ⑧ **[☀]** : Témoin du mode de prise de vues en rafale (☞ p. 48)
[☀] : Témoin de mode de prise de vue en fourchette (☞ p. 48)
- ⑨ Témoin de prise de vue (☞ p. 17)
- ⑩ Témoin d'enregistrement par retardateur (☞ p. 48)
- ⑪ Témoin de mode de flash (☞ p. 18)

Pendant la lecture vidéo

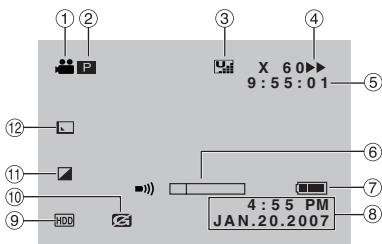

- ① Témoin de mode (☞ p. 24)
- ② **PL** : Témoin de lecture d'une liste de lecture (apparaît lors de la lecture d'une liste de lecture.) (☞ p. 35)
E : Témoin de lecture de la recherche d'événement (apparaît pendant la lecture d'un fichier vidéo à partir de la recherche d'événement.) (☞ p. 27)
D : Témoin de lecture de la recherche de date (apparaît pendant la lecture d'un fichier vidéo à partir de la recherche de date.) (☞ p. 26)
- ③ Qualité de l'image : **UL** (ultra fine), **F** (fine), **N** (normale), **E** (économie) (☞ p. 46)
- ④ Mode de lecture (☞ p. 24)
▶ : Lecture
|| : Pause
▶▶ : Recherche avant
◀◀ : Recherche en arrière
||▶ : Ralenti avant
◀|| : Ralenti arrière
 (Le nombre à gauche indique la vitesse.)
- ⑤ Compteur (☞ p. 47)
- ⑥ Témoin de niveau de volume
- ⑦ Témoin de batterie (☞ p. 54)
- ⑧ Date/Heure (☞ p. 13)
- ⑨ Témoin de support sélectionné (☞ p. 47, 48)
- ⑩ Témoin de détection de chute (apparaît lorsque [DETECTION DE CHUTE] est réglé sur [ARRÊT].) (☞ p. 48)
- ⑪ Témoin de mode d'effet (☞ p. 28)
- ⑫ Témoin d'effet de fondu/volet (☞ p. 28)

Pendant la lecture de photos

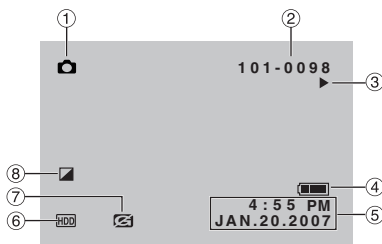

- ① Témoin de mode (☞ p. 25)
- ② Numéro de dossier/fichier
- ③ Témoin de lecture de diaporama (☞ p. 25)
- ④ Témoin de batterie (☞ p. 54)
- ⑤ Date/Heure (☞ p. 49)
- ⑥ Témoin de support sélectionné (☞ p. 47, 48)
- ⑦ Témoin de détection de chute (apparaît lorsque [DETECTION DE CHUTE] est réglé sur [ARRÊT].) (☞ p. 48)
- ⑧ Témoin de mode d'effet (☞ p. 28)

Affichage du guide d'utilisation

Le guide d'utilisation s'affiche au bas de l'écran pendant l'affichage du menu, etc.



Réglages nécessaires avant utilisation

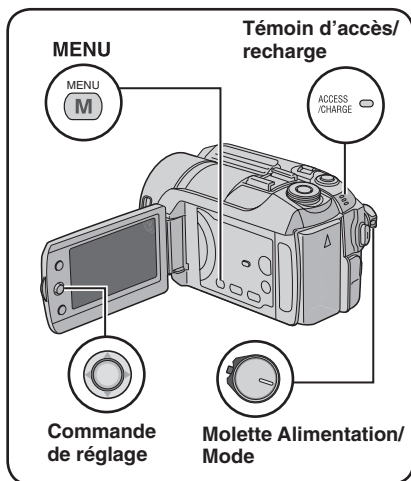

Veiller à configurer les trois réglages suivants avant utilisation.

Charge de la batterie

1 Régler la molette Alimentation/Mode sur OFF.

Faire glisser la touche de verrouillage tout en appuyant dessus.

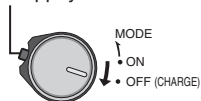

2 Fixer la batterie.

Faire coulisser la batterie vers le bas jusqu'à ce qu'elle se verrouille.

Partie inférieure de l'appareil photo

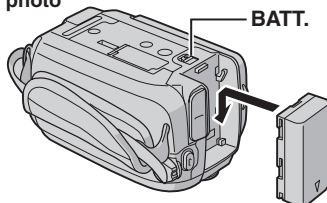

3 Brancher l'adaptateur secteur.

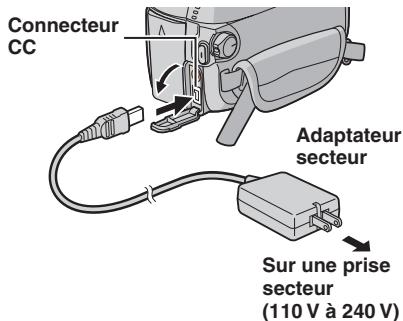

- Vous pouvez aussi brancher l'adaptateur secteur à l'aide du connecteur de station d'accueil Everio. (→ p. 6)
- Le témoin d'accès/recharge clignote pour indiquer que la recharge a commencé.
- Lorsque le témoin s'éteint, la recharge est terminée. Débrancher l'adaptateur secteur de la prise de courant et de l'appareil photo.

Temps de recharge / d'enregistrement requis (approx.)

Les valeurs entre () correspondent aux durées lorsque la lumière à DEL est allumée.

Batterie	Temps de recharge	Durée de l'enregistrement
BN-VF808U (Fourni)	1 h 30 min.	1 h 15 min. (1 h 10 min.)
BN-VF815U	2 h 40 min.	2 h 30 min. (2 h 25 min.)
BN-VF823U	3 h 50 min.	3 h 45 min. (3 h 35 min.)

■ Pour retirer la batterie

Faire coulisser tout en maintenant BATT. (→ étape 2), puis retirer la batterie.

■ Pour vérifier la charge restante de la batterie

Voir page 14.

REMARQUES

- Vous pouvez également utiliser l'appareil photo avec uniquement l'adaptateur secteur.
- Éviter de tirer sur ou de plier la fiche et le cordon de l'adaptateur secteur. Cela pourrait endommager l'adaptateur secteur.

Sélection de la langue

Il est possible de modifier la langue de l'écran.

1 Régler la molette Alimentation/Mode sur ON.

Faire glisser la touche de verrouillage tout en appuyant dessus.

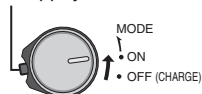

2



3



4 Sélectionner [GENERAL].

Sélectionner



Régler



5 Sélectionner [LANGUAGE].

Sélectionner



Régler



6 Sélectionner la langue appropriée.

Sélectionner



Régler

■ Pour revenir à l'écran précédent

Déplacer la commande de réglage vers <.

■ Pour quitter l'écran

Appuyer sur MENU.

Réglage de la date et de l'heure

Après avoir exécuté les étapes 1-4

(☞ colonne de gauche)

5 Sélectionner [REGLAGE DE 1 HEURE].

Sélectionner



Régler

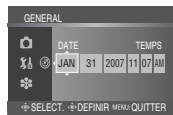

6 Régler la date et l'heure.

Sélectionner



Régler

Procéder de même pour entrer le mois, le jour, l'année, l'heure et les minutes.

■ Pour revenir à l'écran précédent

Déplacer la commande de réglage vers <.

■ Pour quitter l'écran

Appuyer sur MENU.

Vous avez configuré les réglages appropriés.

■ Pour utiliser l'appareil photo immédiatement

Voir page 16.

■ Pour configurer d'autres réglages

Voir page 14.

Autres réglages

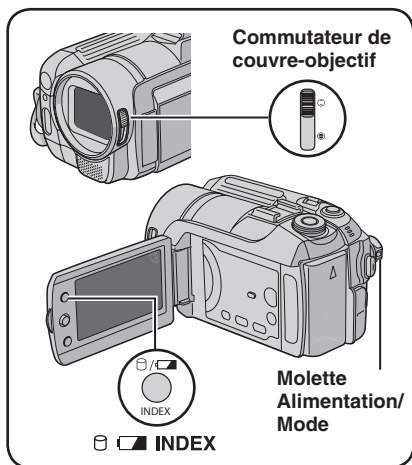

Réglage de la poignée

Ouvrir la bande velcro et régler la poignée.

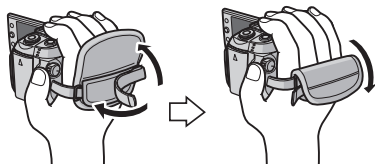

Couvre-objectif

Après l'utilisation de l'appareil photo, fermer le couvre-objectif pour protéger l'objectif.

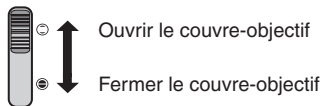

REMARQUE

N'appuyez pas trop fort sur le couvre-objectif. Vous risqueriez d'endommager l'objectif.

Vérifier l'énergie restante de la batterie

Préparatif :

- Régler la molette Alimentation/Mode sur **OFF**.
- Fixer la batterie.

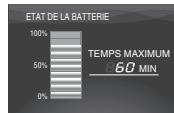

Les informations sur la batterie restent affichées pendant environ 5 secondes si la touche est enfoncée puis relâchée rapidement, et pendant environ 15 secondes si la touche est maintenue enfoncée pendant plusieurs secondes.

REMARQUES

- Si "ERREUR DE COMMUNICATION" apparaît, il y a peut-être un problème de batterie. Dans ce cas, contacter le revendeur JVC le plus proche.
- Le temps d'enregistrement affiché ne devrait être utilisé qu'à titre indicatif. Il est exprimé par tranches de 10 minutes.

Montage sur un trépied

Aligner l'orifice de taquet sur l'orifice du trépied, et le trou fileté de montage sur la vis, puis faire pivoter l'appareil photo dans le sens horaire pour le monter sur le trépied.

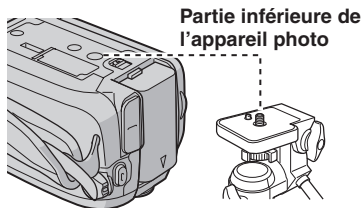

REMARQUE

Ne pas utiliser de trépied photographique sur des surfaces irrégulières ou inclinées. Il pourrait tomber et l'appareil photo pourrait être sérieusement endommagé.

Utilisation d'une carte SD

Si vous souhaitez enregistrer sur une carte SD, les trois opérations suivantes doivent être exécutées.

Cartes compatibles SD :

Panasonic, TOSHIBA et SanDisk.

128 Mo à 4 Go.

- Sur d'autres supports, les données risquent de ne pas être enregistrées correctement ou des données déjà enregistrées risquent d'être perdues.
- Pour l'enregistrement vidéo, utiliser une carte mémoire SD rapide (au moins 10 Mo/s).
- Les cartes MultiMediaCards ne sont pas prises en charge.

1 Insérer une carte SD

Préparatif :

Régler la molette Alimentation/Mode sur **OFF**.

1 Ouvrir le volet de la carte SD.

Partie inférieure de l'appareil photo

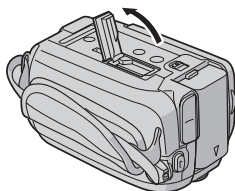

2 Introduire la carte fermement, le bord biseauté en premier.

Bord biseauté



3 Fermer le volet de la carte SD.

■ Pour retirer une carte SD

Pousser sur la carte SD une fois.

Lorsqu'elle sort de l'appareil, la retirer.

REMARQUES

- L'alimentation doit être coupée pour l'insertion et le retrait de la carte SD. Sinon, les données de la carte risquent d'être altérées.
- Ne pas toucher la borne sur le côté opposé de l'étiquette.

2 Changer le support d'enregistrement.

L'appareil photo est programmé en usine pour enregistrer sur le disque dur intégré. Vous pouvez changer le support d'enregistrement pour la carte SD.

Régler **[SUPPORT ENREG. VIDEO]** et **[SUPPORT ENREG. PHOTO]** sur **[SD]**. (☞ p. 47, 48)

3 Formater une carte SD lors de sa première utilisation

Le formatage procure des vitesses et un fonctionnement stables lors des accès à la carte SD.

Sélectionner **[EXECUTER]** dans **[FORMATER LA CARTE SD]** pour formater la carte. (☞ p. 50)

Enregistrer des fichiers

Enregistrement vidéo

Préparatif : Régler la molette Alimentation/Mode sur **ON**.

- 1** Glisser la molette Alimentation/Mode sur **MODE** pour sélectionner le mode  (vidéo).



La molette retourne en position originale lorsqu'elle est libérée.

Le témoin  s'allume sur l'appareil photo.

- 2** Appuyer sur la touche **PLAY/REC** pour sélectionner le mode d'enregistrement.



- 3** Appuyer sur la touche **REC** pour démarrer l'enregistrement.



Le temps d'enregistrement restant s'affiche (valeur approximative).

- **Pour arrêter l'enregistrement**
Appuyer de nouveau sur la touche **REC**.
- **Pour modifier la qualité d'image**
Modifier les réglages dans [QUALITE]. (☞ p. 46)
- **Pour enregistrer un fichier dans un événement**
Voir page 19.
- **Pour prendre des photos de près (jusqu'à environ 51 cm)**
Appuyez sur la touche **TELE MACRO** (le témoin  apparaît).

- **Pour modifier le rapport de format de l'image (16:9/4:3)**
Modifier les réglages dans [ENREGISTREMENT 16:9]. (☞ p. 47)



REMARQUES

- Le mode d'enregistrement vidéo est automatiquement sélectionné lorsque l'on met l'appareil photo hors tension et puis le sous tension.
- Si l'appareil reste inutilisé pendant 5 minutes alors qu'il est sous tension, il se met de lui-même hors tension pour économiser l'énergie. Pour remettre l'appareil sous tension lors de l'utilisation de la batterie, régler la molette Alimentation/Mode sur **OFF**, puis sur **ON**. Pendant l'utilisation de l'adaptateur secteur, effectuer une opération quelconque, telle qu'un zoom.
- Les noms MOV_001.MOD à MOV_009.MOD, MOV_00A.MOD à MOV_00F.MOD et MOV_010.MOD sont attribués aux fichiers vidéo dans leur ordre d'enregistrement.
- Un enregistrement vidéo de 12 heures consécutives s'arrête automatiquement à l'issue de ce délai.
- Un nouveau fichier est créé à chaque prise de vues en rafale de 4 Go.
- Cet appareil photo enregistre de la vidéo au format MPEG2 compatible avec le format SD-VIDEO. Notez que cet appareil photo n'est pas compatible avec les autres formats vidéo numériques.
- Ne pas déplacer ni secouer brusquement l'appareil photo pendant l'enregistrement. Dans ce cas, le bruit du disque dur risque d'être enregistré.

Enregistrement de photos

Préparatif : Régler la molette Alimentation/Mode sur **ON**.

- 1** Glisser la molette Alimentation/Mode sur **MODE** pour sélectionner le mode  (photo).



La molette retourne en position originale lorsqu'elle est libérée.

Le témoin  s'allume sur l'appareil photo.

- 2** Appuyer sur la touche **PLAY/REC** pour sélectionner le mode d'enregistrement.



- 3** Enfoncer la touche **SNAPSHOT** à mi-course sans la relâcher.



Le témoin  devient vert lorsque l'image capturée est au point.

- **Pour modifier la qualité d'image**
Modifier les réglages dans [QUALITE].
(☞ p. 47)
- **Pour enregistrer des photos en rafale**
Régler [PRISE VUES EN RAFALE] sur [MARCHE]. (☞ p. 48)
- **Pour modifier la taille de l'image**
Modifier les réglages dans [TAILLE IMG].
(☞ p. 47)
- **Pour prendre des photos de près (jusqu'à environ 51 cm)**
Appuyez sur la touche **TELE MACRO**
(le témoin  apparaît.).
- **Pour enregistrer avec le retardateur**
Appuyez plusieurs fois sur la touche 
pour afficher le témoin  (2 secondes) ou  (10 secondes).

- 4** Appuyer sur la touche **SNAPSHOT** pour démarrer l'enregistrement.



REMARQUE

Si l'appareil reste inutilisé pendant 5 minutes alors qu'il est sous tension, il se met de lui-même hors tension pour économiser l'énergie. Pour remettre l'appareil sous tension lors de l'utilisation de la batterie, régler la molette Alimentation/Mode sur **OFF**, puis sur **ON**. Pendant l'utilisation de l'adaptateur secteur, effectuer une opération quelconque, telle qu'un zoom.

Enregistrer des fichiers (Suite)

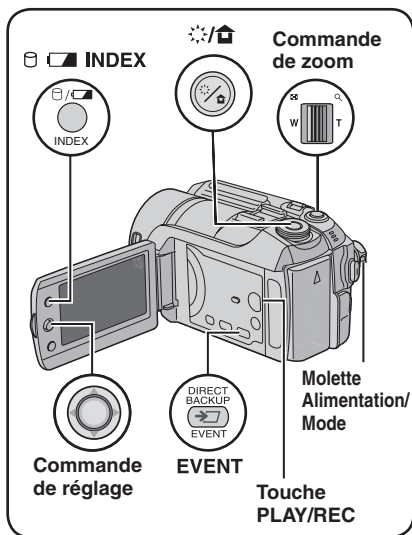

Lumière à DEL – Mode uniquement

Préparatif :

- Glisser la molette Alimentation/Mode sur **MODE** pour sélectionner le mode .
- Appuyer sur la touche **PLAY/REC** pour sélectionner le mode d'enregistrement.



Chaque déplacement de la commande de réglage sur modifie le réglage.

	La lumière reste allumée indépendamment des conditions environnantes.
	La lumière s'allume automatiquement lorsque l'éclairage est insuffisant.
Pas d'affichage	Désactive cette fonction.

Zoom

Préparatif :

- Glisser la molette Alimentation/Mode sur **MODE** pour sélectionner le mode ou .
- Appuyer sur la touche **PLAY/REC** pour sélectionner le mode d'enregistrement.

Zoom arrière



W : Grand angle

Zoom avant



T : Téléobjectif

Le rapport de zoom maximum est de 40X en mode et de 10X en mode (pré réglage d'usine).

■ Pour modifier le rapport de zoom maximal (pour le mode uniquement)

Modifier les réglages dans [ZOOM].

(p. 46)

REMARQUE

La prise de vue macro jusqu'à environ 5 cm du sujet est possible lorsque la commande de zoom est réglée à fond sur W.

Flash – Mode uniquement

Préparatif :

- Glisser la molette Alimentation/Mode sur **MODE** pour sélectionner le mode .
- Appuyer sur la touche **PLAY/REC** pour sélectionner le mode d'enregistrement.



Chaque déplacement de la commande de réglage sur modifie le réglage.

	Le flash s'allume automatiquement.
	Le flash s'allume automatiquement mais atténue le phénomène des yeux rouges sur les yeux du sujet.
	Le flash s'allume quelles que soient les conditions de prise de vue.
	Le flash s'allume. La vitesse d'obturation diminue de sorte que l'arrière-plan soit aussi plus éclairé.
Pas d'affichage	Désactive cette fonction.

Enregistrement de fichiers dans des événements – Mode uniquement

Si vous sélectionnez un événement en vue d'y enregistrer le fichier avant de démarrer l'enregistrement proprement dit, le fichier sera enregistré dans l'événement sélectionné. Ainsi, il sera plus facile de rechercher le fichier au moment de la lecture. Chaque événement comporte jusqu'à 3 destinations différentes (par exemple : BEBE1, BEBE2, BEBE3).

Préparatif :

- Glisser la molette Alimentation/Mode sur **MODE** pour sélectionner le mode .
- Appuyer sur la touche **PLAY/REC** pour sélectionner le mode d'enregistrement.

1



2 Sélectionner [ACTIF/SELECTIONNER].

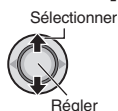

3 Sélectionner l'événement dans lequel vous voulez enregistrer le fichier.

- Pour sélectionner une autre destination, sélectionner [PAGE SUIVANTE].
- Pour annuler l'enregistrement de l'événement, sélectionner [SANS SECTION].

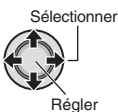

L'événement sélectionné s'affiche sur l'écran. Appuyer sur la touche **REC** pour démarrer l'enregistrement.

■ Pour quitter l'écran

Appuyer sur **EVENT**.

- Pour rechercher un événement pour un fichier à lire
Voir page 26.

REMARQUE

Lorsque vous choisissez d'enregistrer un fichier dans un événement, le réglage est conservé même si vous éteignez l'appareil. Par la suite, vous enregistrerez un fichier dans l'événement préalablement sélectionné, sauf si vous modifiez le réglage.

Filter gris neutre – Mode uniquement



La quantité de lumière qui pénètre par l'objectif est réduite par le filtre. Par conséquent, la valeur d'ouverture peut être augmentée ou la vitesse d'obturation réduite, dans les situations telles que l'enregistrement vidéo à l'extérieur sous un ciel dégagé.

Préparatif :

- Glisser la molette Alimentation/Mode sur **MODE** pour sélectionner le mode .
- Appuyer sur la touche **PLAY/REC** pour sélectionner le mode d'enregistrement.



■ Pour désactiver le filtre gris neutre

Appuyez sur la touche  de sorte que le témoin  blanchit.

REMARQUE





Il est recommandé de ne pas utiliser le filtre gris neutre à l'intérieur, car la lumière risquerait d'être insuffisante.

Vérification de l'espace restant sur le support d'enregistrement – Mode uniquement

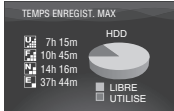
Préparatif :

- Glisser la molette Alimentation/Mode sur **MODE** pour sélectionner le mode .
- Appuyer sur la touche **PLAY/REC** pour sélectionner le mode d'enregistrement.



Le temps d'enregistrement maximum est affiché pour chaque mode de qualité d'image ( : ULTRA FIN,  : FIN,  : NORMAL,  : ECONOMIE).

■ Pour revenir à l'écran normal

Appuyer de nouveau sur la touche .

Enregistrement manuel

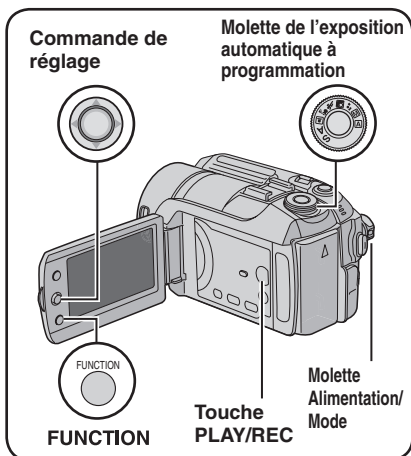

Le mode d'enregistrement manuel permet de définir manuellement la mise au point, la luminosité de l'écran, etc.

Préparatif :

- Glisser la molette Alimentation/Mode sur **MODE** pour sélectionner le mode ou .
- Appuyer sur la touche **PLAY/REC** pour sélectionner le mode d'enregistrement.

Exposition automatique programmée

Vous pouvez enregistrer des vidéos ou des photos avec une luminosité optimale en réglant l'exposition et la vitesse d'obturation en fonction de l'environnement ou du sujet.

Réglez la molette de l'exposition automatique à programmation sur le paramètre désiré (☼ à).

Pour plus d'informations sur chacun des paramètres, voir la colonne de droite.



■ Pour annuler l'exposition automatique à programmation

Réglez la molette de l'exposition automatique à programmation sur (mode d'enregistrement automatique).

■ Options du réglage d'exposition automatique programmée

- **CREPUSCULE** : Rend les prises de vue au crépuscule plus naturelles.
- **PORTRAIT** : Le sujet au premier plan est accentué en estompant l'arrière-plan.
- **SPORTS** : Enregistre clairement des sujets se déplaçant vite.
- **NEIGE** : Compense les sujets qui risqueraient d'être trop sombres dans une prise de vue effectuée dans un environnement très lumineux, par exemple dans la neige.
- **PROJECTEUR** : Sélectionner cette option lorsqu'une tache lumineuse rend le sujet trop lumineux.

Changer la vitesse d'obturation

Une vitesse d'obturation rapide peut geler le mouvement d'un sujet se déplaçant vite, et une vitesse d'obturation lente peut rendre le sujet quelque peu flou et donner l'impression d'un mouvement.

1 Réglez la molette de l'exposition automatique à programmation sur "S".



2 Sélectionnez le réglage désiré (1/2 à 1/4000 en mode , 1/2 à 1/500* en mode).

Plus la valeur est réduite, plus la vitesse d'obturation est rapide.

* 1/2 à 1/250 avec le flash.

Sélectionner



Régler

- **Pour annuler le réglage de la vitesse d'obturation**
Réglez la molette de l'exposition automatique à programmation sur (mode d'enregistrement automatique).

REMARQUE

Il est recommandé d'utiliser le trépied (☞ p. 14) lors de l'enregistrement avec une vitesse d'obturation lente.

Réglage de la priorité d'ouverture

Vous pouvez ajouter un effet de flou à l'arrière-plan en réglant la valeur de diaphragme (numéro-F).

1 Réglez la molette de l'exposition automatique à programmation sur "A".



2 Sélectionnez le réglage désiré (F3,5 à F16 en mode , F3,5 à F8,0 en mode).

Plus le numéro-F est bas (plus grande valeur de diaphragme), plus l'arrière-plan sera flou. Plus le numéro-F est élevé (plus petite valeur de diaphragme), plus la mise au point sera nette à la fois pour les objets proches et éloignés.

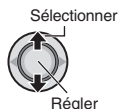

■ Pour annuler le réglage de la priorité d'ouverture

Réglez la molette de l'exposition automatique à programmation sur  (mode d'enregistrement automatique).

REMARQUE

Si l'image est trop claire, régler sur un numéro-F plus grand. Si l'image est trop sombre, régler sur un numéro-F plus petit.

Mise au point manuelle

Préparatif :

Réglez la molette de l'exposition automatique à programmation sur  (mode d'enregistrement manuel).

1



2 Effectuez la mise au point.

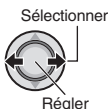

■ Pour annuler le réglage de la mise au point manuelle

Réglez la molette de l'exposition automatique à programmation sur  (mode d'enregistrement automatique).

Nightlive

La vitesse d'obturation est réglée automatiquement sur une valeur de 1/2 à 1/250 seconde. Elle permet d'enregistrer avec un éclairage faible dans des endroits sombres.

Préparatif :

Réglez la molette de l'exposition automatique à programmation sur  (mode d'enregistrement manuel).



■ Pour annuler nightlive

Déplacer la commande de réglage sur < (NIGHT) pour faire disparaître le témoin .

REMARQUE

Il est recommandé d'utiliser le trépied ( p. 14) lors de l'enregistrement avec une vitesse d'obturation lente.

Enregistrement manuel (Suite)

Compensation de contre-jour

La fonction de compensation de contre-jour éclaircit le sujet en augmentant l'exposition.

Préparatif :

Réglez la molette de l'exposition automatique à programmation sur **M** (mode d'enregistrement manuel).



■ Pour annuler la compensation de contre-jour

Déplacer la commande de réglage sur **^** (**☒**) deux fois pour faire disparaître le témoin **☒**.

Commande d'exposition spot

Utiliser cette fonction lorsque la compensation de contre-jour est inefficace, ou pour régler la luminosité du point désiré.

Préparatif :

Réglez la molette de l'exposition automatique à programmation sur **M** (mode d'enregistrement manuel).

1 Déplacer deux fois.



2 Sélectionner le cadre de mesure spot désiré.



■ Pour verrouiller l'exposition

Une fois le réglage terminé, appuyer sur la commande de réglage et la maintenir enfoncée pendant plus de 2 secondes. Le témoin **☒** s'affiche.

■ Pour annuler la commande d'exposition spot

Déplacer la commande de réglage sur **^** (**☒**) une fois pour faire disparaître le témoin **☒**.

Réglage manuel du menu Fonction

Les fonctions d'enregistrement manuel sont simples à utiliser. Il suffit de sélectionner les options appropriées dans les menus de fonction.

Préparatif :

Réglez la molette de l'exposition automatique à programmation sur **M** (mode d'enregistrement manuel).

1

FUNCTION



2 Sélectionner le menu approprié.

Pour plus d'informations sur chacun des menus, voir page 23.

Sélectionner



Régler

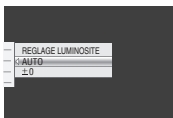

3 Sélectionner le réglage approprié.

Sélectionner



Régler

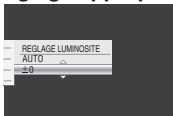

Selon le type de réglages sélectionné, vous pouvez définir la valeur en déplaçant la commande de réglage sur **^** / **v** après la sélection.

4

FUNCTION

















Le menu disparaît et le témoin de la fonction sélectionnée s'affiche.

■ Pour revenir à l'écran précédent

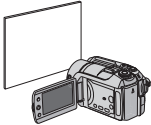
Déplacer la commande de réglage vers **<**.

■ Pour quitter l'écran

Appuyer sur **FUNCTION**.

Menus	Réglages : [] = Préréglage d'usine
<p>REGLAGE LUMINOSITE Règle la luminosité.</p>	<p>Pour le mode  [AUTO] : La luminosité est réglée automatiquement. -6 à +6 : Corrige une valeur de luminosité comprise dans cette plage, par incréments de 1. Déplacer la commande de réglage sur \wedge / \vee pour définir cette valeur.</p> <p>Pour le mode  [±0] : La luminosité n'est pas réglée. -2.0 à +2.0 (EV) : Corrige une valeur comprise dans cette plage, par incréments de 1/3EV. Déplacer la commande de réglage sur \wedge / \vee pour définir la valeur.</p> <p>■ Pour verrouiller l'exposition Lorsque le menu disparaît une fois que vous avez configuré le réglage, appuyer sur la commande de réglage et la maintenir enfoncée pendant plus de 2 secondes. Le témoin  s'affiche.</p>
<p>WB Permet de régler la balance des blancs afin d'optimiser les couleurs en fonction de la lumière de l'environnement pendant l'enregistrement.</p>	<p> [AUTO] : La balance des blancs est réglée automatiquement.  BAL. B MANUEL : Permet de régler manuellement la balance des blancs en fonction de la source de lumière.</p> <ol style="list-style-type: none"> Placer une feuille de papier blanc uni devant le sujet de sorte que le papier blanc occupe tout l'écran. Appuyer sur la commande de réglage et la maintenir enfoncée jusqu'à ce que le témoin  se mette à clignoter puis s'arrête. <p> ENSOLEILLE : destiné aux prises de vues extérieures par temps ensoleillé.  NUAGEUX : destiné aux prises de vues extérieures par temps couvert.  HALOGENE : destiné à être utilisé avec un éclairage vidéo ou similaire.</p> 
<p>EFFET Permet d'enregistrer des vidéos ou des photos avec des effets spéciaux.</p>	<p> [ARRET] : Aucun effet spécial n'est utilisé.  SEPIA : l'image prend une teinte brune rappelant celle des anciennes photographies. B/W NOIR ET BLANC : Comme dans les vieux films, l'image est en noir et blanc.  FILM ANCIEN* : Cet effet donne aux images un effet stroboscopique rappelant celui des vieux films.  STROBOSCOPE* : L'enregistrement ressemble à une série de clichés consécutifs. * Non disponible en mode .</p>

Lecture de fichiers

Lecture vidéo

- 1** Glisser molette Alimentation/ Mode sur **MODE** pour sélectionner le mode  (vidéo).



La molette retourne en position originale lorsqu'elle est libérée.

Le témoin  s'allume sur l'appareil photo.

- 2** Appuyer sur la touche **PLAY/REC** pour sélectionner le mode de lecture.



L'écran d'index pour les vidéos apparaît.

- 3** Déplacer la commande de réglage sur **^ / v / < / >** pour sélectionner le fichier désiré, puis enfoncer.

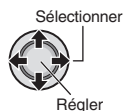

■ Pour revenir à l'écran d'index

Appuyer sur **INDEX**.

■ Pour visualiser sur le téléviseur

Voir page 29.

■ Pour activer/désactiver l'affichage de la date

Modifier les réglages dans [DATE/HEURE]. (☞ p. 49)

■ Pour vérifier les informations de fichiers

Appuyer sur **INFO** alors que la lecture est suspendue. (☞ p. 32)

Opérations pendant la lecture

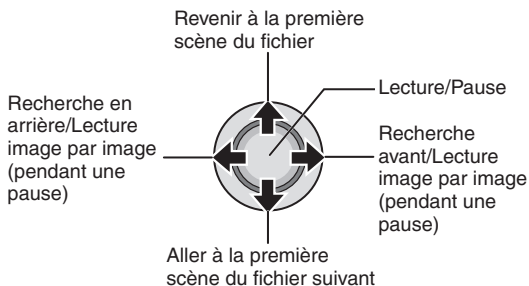

— : Pour baisser le volume



+ : Pour monter le volume

Pendant la recherche avant ou en arrière, le déplacement de la commande de réglage sur **< / >** change la vitesse de recherche (maximum 60x).

Lecture de photos

- 1** Glisser la molette Alimentation/ Mode sur **MODE** pour sélectionner le mode  (photo).



La molette retourne en position originale lorsqu'elle est libérée.

Le témoin  s'allume sur l'appareil photo.

- 2** Appuyer sur la touche **PLAY/REC** pour sélectionner le mode de lecture.



L'écran d'index pour les photos apparaît.

- 3** Déplacer la commande de réglage sur **^ / v / < / >** pour sélectionner le fichier désiré, puis enfoncer.

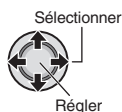

- **Pour revenir à l'écran d'index**
Appuyer sur **INDEX**.
- **Pour visualiser sur le téléviseur**
Voir page 29.
- **Pour activer/désactiver l'affichage de la date**
Modifier les réglages dans [DATE/HEURE]. (☞ p. 49)
- **Pour vérifier les informations de fichiers**
Appuyer sur **INFO**. (☞ p. 32)

Opérations pendant la lecture

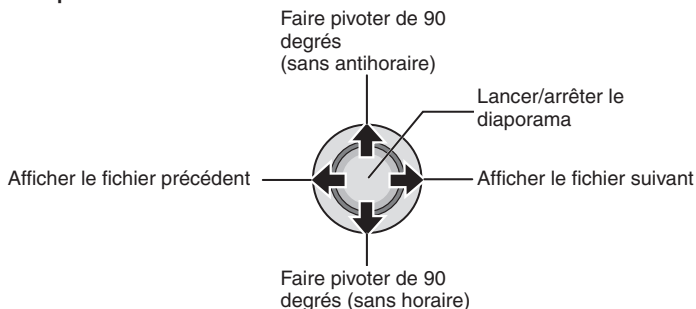

Pendant l'affichage du diaporama, le déplacement de la commande de réglage sur **^ / v** change l'ordre de lecture.

Lecture de fichiers (Suite)

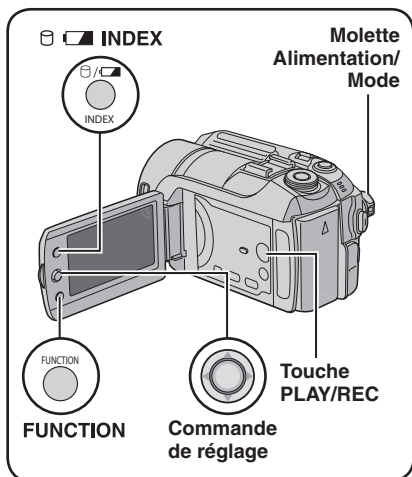

Fonction de recherche de fichiers

Vous pouvez commuter l'écran d'index vers l'écran d'index des dates ou l'écran des événements pour la recherche de fichiers. L'écran des événements peut être utilisé en mode . Il ne peut pas être utilisé en mode .

Écran d'index des dates

Vous pouvez rechercher le fichier voulu par date d'enregistrement.

Préparatif :

- Glisser la molette Alimentation/Mode sur **MODE** pour sélectionner le mode ou .
- Appuyer sur la touche **PLAY/REC** pour sélectionner le mode de lecture.

1



2 Sélectionner la date d'enregistrement.

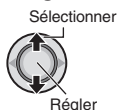

3 Sélectionner le fichier à lire.

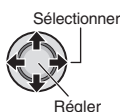

- Pour revenir à l'écran d'index Appuyer sur la touche **INDEX**.

Écran des événements – Mode uniquement

Vous pouvez rechercher le fichier désiré par le biais de l'événement dans lequel vous avez enregistré le fichier lors de l'enregistrement. (p. 19) Après la recherche par événement, vous pouvez effectuer une recherche par date d'enregistrement afin de la limiter.

Préparatif :

- Glisser la molette Alimentation/Mode sur **MODE** pour sélectionner le mode .
- Appuyer sur la touche **PLAY/REC** pour sélectionner le mode de lecture.

1 Appuyer deux fois.



2 Sélectionner l'événement.

Pour passer à la page suivante, sélectionner [PAGE SUIVANTE].

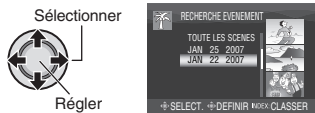

3 Sélectionner la date d'enregistrement.

Pour afficher tous les fichiers, sélectionner [TOUTE LES SCENES].

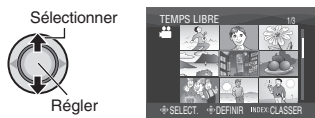

4 Sélectionner le fichier à lire.

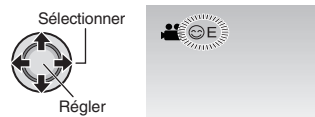

■ Pour revenir à l'écran d'index

Appuyer sur la touche **INDEX**.

■ Pour modifier l'enregistrement des événements d'un fichier

Voir page 32.

Pour lire les fichiers de démonstration – Mode uniquement

Il se peut que des fichiers vidéo utilisés pour la démonstration en magasin soient enregistrés sur l'appareil photo que vous avez acheté. Ces fichiers sont sauvegardés dans le dossier [EXTMOV] et ils peuvent être lus en procédant comme suit.

Préparatif :

- Glisser la molette Alimentation/Mode sur **MODE** pour sélectionner le mode .
- Appuyer sur la touche **PLAY/REC** pour sélectionner le mode de lecture.

1

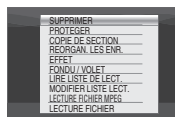

2 Sélectionner [LECTURE FICHIER MPEG].

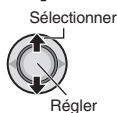

3 Sélectionner le fichier à lire.

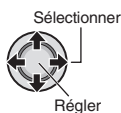

■ Pour quitter l'écran

Appuyer sur **FUNCTION**.

■ Pour revenir au mode de lecture de fichier normal

Sélectionner [LECTURE FICHIER] à l'étape 2.

Lecture de fichiers (Suite)

Lecture avec effets spéciaux



Effets de fondu ou de volet

Ajouter des effets au début et à la fin des vidéos. Ces effets ne peuvent pas être définis pour les photos.

Effets de lecture

Ajouter des effets qui, par exemple, modifient les tonalités des images.

Préparatif :

- Glisser la molette Alimentation/Mode sur **MODE** pour sélectionner le mode  ou .
- Appuyer sur la touche **PLAY/REC** pour sélectionner le mode de lecture.

ex.) Régler [EFFET] sur [SEPIA].

-  **1** Sélectionner [FONDU / VOLET] (mode  uniquement) ou [EFFET].

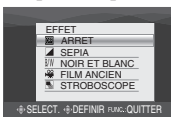
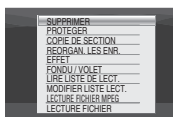
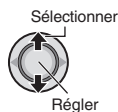

3 Sélectionner l'effet désiré.



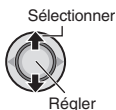



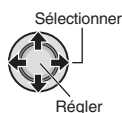

Pour plus de détails sur les effets, voir la colonne de droite.



4 Sélectionner le fichier à lire.



Options de réglage FONDU / VOLET

-  **FONDU-BLANC :**
Entrée ou sortie en fondu sur un écran blanc.
-  **FONDU-NOIR :**
Entrée ou sortie en fondu sur un écran noir.
-  **FONDU NOIR & BLANC :**
Passe d'un écran noir et blanc à un écran couleur lors de l'entrée en fondu, ou l'inverse lors de la sortie en fondu.
-  **VOLET EN COIN :**
Le volet s'ouvre sur un écran noir depuis l'angle supérieur droit vers l'angle inférieur gauche, ou se ferme en sens inverse.
-  **VOLET FENETRE :**
La scène démarre au centre d'un écran noir avec le volet qui s'ouvre en s'élargissant vers les coins, ou l'inverse lorsqu'il se ferme.
-  **VOLET HORIZONTAL :**
Ouverture du volet de droite à gauche, ou fermeture en sens inverse.
-  **VOLET A PORTES :**
Ouverture du volet en deux moitiés d'un écran noir, l'une vers la gauche et l'autre vers la droite, pour révéler la scène, ou fermeture du volet en sens inverse.
-  **VOLET VERTICAL :**
La scène s'ouvre du bas vers le haut sur un écran noir, ou se ferme en sens inverse.
-  **VOLET A PORTES VERT. :**
Ouverture du volet au centre d'un écran noir allant en s'élargissant vers le haut et vers le bas, ou fermeture du volet en sens inverse.

Options de réglage EFFET

-  **SEPIA :**
L'image prend une teinte brune rappelant celle des anciennes photographies.
-  **B/W NOIR ET BLANC :**
L'image est en noir et blanc comme dans les vieux films.
-  **FILM ANCIEN* :**
Donne aux images un effet stroboscopique rappelant celui des vieux films.
-  **STROBOSCOPE* :**
L'enregistrement ressemble à une série de clichés consécutifs.

* Non disponible en mode .

■ Pour quitter l'écran

Appuyer sur **FUNCTION**.

■ Pour désactiver un effet

Sélectionner [ARRRET] à l'étape **3**.

Visualisation de photos sur le téléviseur

Préparatif :

- Vérifier que [ENTREE ANALOGIQUE] est réglé sur [ARRÊT]. (Réglage d'usine = [ARRÊT]) (☞ p. 49)
- Mettre tous les appareils hors tension.

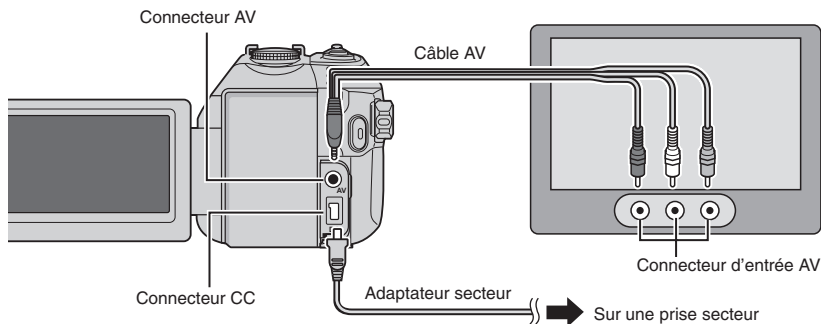

REMARQUES

- Vous pouvez aussi brancher les câbles à l'aide des connecteurs de station d'accueil Everio. Le câble S-Vidéo (en option) permet une lecture de qualité encore plus élevée. (☞ p. 6) Si d'autres appareils tels qu'un graveur de DVD sont raccordés à la station d'accueil Everio, les mettre hors tension.
- Cet appareil photo est conçu pour être utilisé avec les signaux de télévision couleur de type NTSC. Il ne peut pas être utilisé sur un téléviseur de standard différent.

- 1 Mettre sous tension l'appareil photo et le téléviseur.
- 2 Régler le téléviseur en mode VIDÉO.
- 3 (Uniquement lors du raccordement de l'appareil photo à un magnétoscope/graveur de DVD) Mettre sous tension le magnétoscope/graveur de DVD et définir le mode d'entrée AUX pour ces appareils.
- 4 Lancer la lecture sur l'appareil photo. (☞ p. 24, 25)

■ Si le rapport de format de l'image est incorrect, tel qu'illustré ci-contre à droite. Modifier les réglages dans [SELECT. FORMAT ECRAN]. (☞ p. 49)

■ Pour afficher l'affichage sur écran de l'appareil photo sur le téléviseur. Régler [AFFICHER SUR TV] sur [MARCHE]. (☞ p. 49)

Téléviseur 16:9



Téléviseur 4:3



Gestion des fichiers

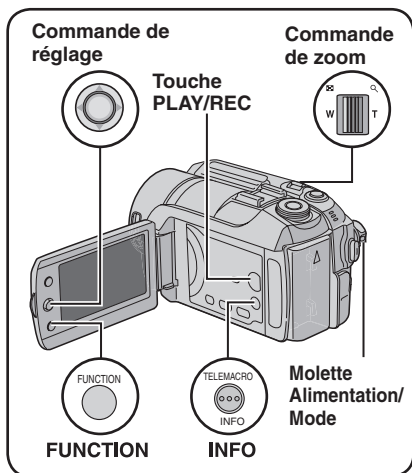

PRÉCAUTION

Ne pas ôter le support d'enregistrement et veiller à n'effectuer aucune autre opération (comme mettre l'appareil hors tension) lors de l'accès aux fichiers. Veiller également à utiliser l'adaptateur secteur fourni car le support d'enregistrement des données risque d'être endommagé si la batterie venait à se décharger complètement pendant le fonctionnement. En cas d'altération des données du support d'enregistrement, il faut formater le support. (p. 50)

Suppression/Protection de fichiers

- Les fichiers protégés ne peuvent pas être supprimés. Si vous souhaitez les supprimer, vous devez d'abord annuler la protection.
- Il n'est pas possible de restaurer des fichiers qui ont été supprimés. Vérifiez donc soigneusement les fichiers avant de les supprimer.
- Pour une carte SD, vous pouvez utiliser le loquet de protection contre l'écriture/l'effacement pour définir la protection. Pour protéger tous les fichiers, faire glisser le loquet en position "LOCK".

Loquet de protection contre l'écriture et l'effacement

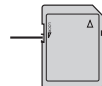

Préparatif :

- Glisser la molette Alimentation/Mode sur **MODE** pour sélectionner le mode ou .
- Appuyer sur la touche **PLAY/REC** pour sélectionner le mode de lecture.

ex.) Exécuter [SUPPRIMER].

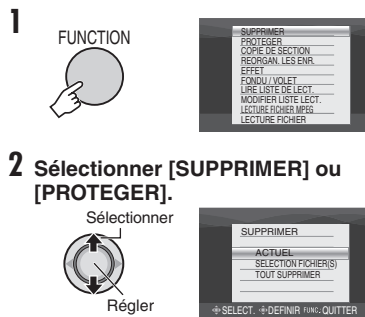

2 Sélectionner [SUPPRIMER] ou [PROTEGER].

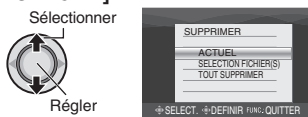

Supprimer/Protéger le fichier affiché

Après avoir exécuté les étapes 1-2

3 Sélectionner [ACTUEL].

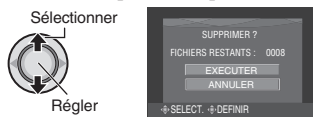

Vous pouvez sélectionner le fichier précédent ou suivant en déplaçant la commande de réglage sur < / >.

4 Sélectionner [EXECUTER].

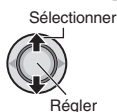

- Pour quitter l'écran Appuyer sur **FUNCTION**.

Sélection et suppression/protection des fichiers



Après avoir exécuté les étapes 1-2
(☞ p. 30)

3 Sélectionner [SELECTION FICHER(S)].



4 Sélectionner le fichier approprié.



- Le symbole  ou  apparaît sur le fichier. Répéter cette étape pour sélectionner d'autres fichiers.
- Si l'on déplace la commande de zoom vers **T**, l'écran d'aperçu de la photo s'affiche. Déplacer la commande de zoom vers **W** permet de revenir à l'écran d'index.

5 FUNCTION

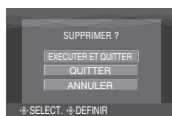

6 Sélectionner [EXECUTER ET QUITTER] (lors de l'exécution de [SUPPRIMER]) ou [QUITTER] (lors de l'exécution de [PROTEGER]).

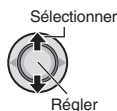

- Pour quitter l'écran
Appuyer sur **FUNCTION**.

Suppression/Protection de tous les fichiers

Après avoir exécuté les étapes 1-2
(☞ p. 30)

3 Sélectionner [TOUT SUPPRIMER] ou [TOUT PROTEGER].



4 Sélectionner [EXECUTER].

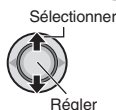



- Pour quitter l'écran
Appuyer sur **FUNCTION**.

- Pour annuler la protection
Sélectionner le fichier protégé à l'étape 4 ("Sélection et suppression/protection des fichiers" ☞ colonne de gauche).
- Pour annuler la protection de tous les fichiers
 - 1) À l'étape 3, sélectionner [TOUT ANNULER], puis enfoncer la commande de réglage.
 - 2) Déplacer la commande de réglage sur **^** / **v** pour sélectionner [EXECUTER], puis l'enfoncer.

Gestion des fichiers (Suite)

Affichage d'informations sur un fichier

Préparatif :

- Pour le mode  : Interrompre la lecture. Sélectionner le fichier dans l'écran d'index.
- Pour le mode  : Lire la photo. Sélectionner le fichier dans l'écran d'index.

TELEMACRO

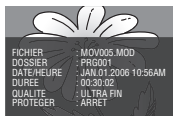

- **FICHER** : Nom de fichier
- **DOSSIER** : Nom de dossier
- **DATE/HEURE** : Date et heure de l'enregistrement
- **DUREE (pour les fichiers vidéo)** : Heure de lecture (longueur du fichier)
- **TAILLE (pour les photos)** : Taille de l'image (☞ p. 47)
- **QUALITE** : Qualité de l'image (☞ p. 46, 47)
- **PROTEGER** : État de protection des fichiers (☞ p. 30)

- Pour désactiver l'affichage d'informations sur les fichiers Appuyer de nouveau sur **INFO**.

Histogramme – mode uniquement

L'histogramme est un graphique qui indique la luminosité de l'image.

En vérifiant l'image et son histogramme, vous pouvez voir les différents niveaux d'exposition et la reproduction générale de la tonalité.

Appuyer deux fois.

TELEMACRO

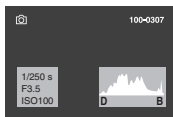

- Une grande quantité de pixels sur la position centrale indique une exposition correcte et une luminosité bien équilibrée.

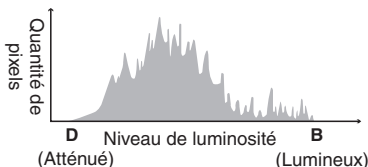

- La vitesse d'obturation, le numéro F et la sensibilité ISO (LUMINOSITE) lors de l'enregistrement s'affichent aussi.

- Pour désactiver l'affichage des informations de fichier Appuyez plusieurs fois sur **INFO**.

REMARQUE

La vitesse d'obturation affichée en mode de prise de vue automatique est approximative. Il se peut qu'elle ne corresponde pas à celle de l'histogramme.

Modification de l'enregistrement des événements des fichiers vidéo après l'enregistrement – Mode uniquement

Préparatif :

- Glisser la molette Alimentation/Mode sur **MODE** pour sélectionner le mode .
- Appuyer sur la touche **PLAY/REC** pour sélectionner le mode de lecture.

1

FUNCTION

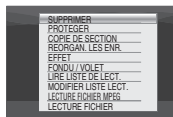

2 Sélectionner [REORGAN. LES ENR.]

Sélectionner



Régler



3 Sélectionner un nouvel événement dans lequel le fichier sera enregistré.

- Pour passer à la page suivante, sélectionner [PAGE SUIVANTE].
- Pour annuler l'enregistrement de l'événement, sélectionner [SANS SECTION].

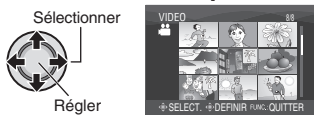

4 Sélectionner le fichier à enregistrer.

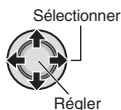

- Le symbole ✓ apparaît sur le fichier. Répéter cette étape pour sélectionner d'autres fichiers.
- Si l'on déplace la commande de zoom vers T, l'écran d'aperçu de la photo s'affiche. Déplacer la commande de zoom vers W permet de revenir à l'écran d'index.

5 FUNCTION

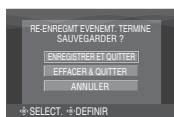

6 Sélectionner [ENREGISTRER ET QUITTER].

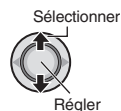

- Pour quitter l'écran
Appuyer sur **FUNCTION**.

Suppression partielle (COPIE DE SECTION) – Mode uniquement

Vous pouvez diviser en deux le fichier vidéo sélectionné, et faire une copie de la partie désirée en tant que nouveau fichier vidéo.

Préparatif :

- Glisser la molette Alimentation/Mode sur **MODE** pour sélectionner le mode .
- Appuyer sur la touche **PLAY/REC** pour sélectionner le mode de lecture.

1 FUNCTION

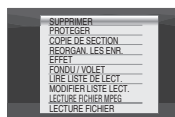

2 Sélectionner [COPIE DE SECTION].

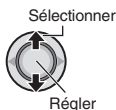

3 Sélectionner le fichier approprié.

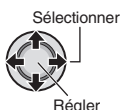

La lecture commence.

4 Spécifier le point où l'on désire diviser le fichier.



5 Sélectionner le fichier à copier.

- [COPIER SECTION 1] : Copier la section qui précède le point de division.
- [COPIER SECTION 2] : Copier la section qui suit le point de division.

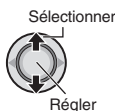

Une fois la copie terminée, le fichier copié est ajouté à l'écran d'index.

- Pour quitter l'écran
Appuyer sur **FUNCTION**.

REMARQUE

Lors de la lecture du fichier copié, la date d'enregistrement du fichier original s'affiche. En même temps, la date d'exécution de la copie apparaît dans l'affichage d'informations sur les fichiers. (☞ p. 32)

Listes de lecture – Mode uniquement

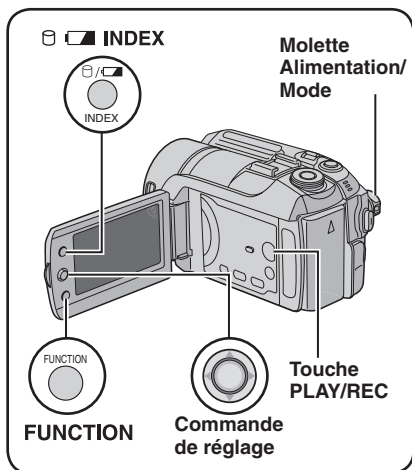

Il s'agit d'une liste qui permet d'organiser les vidéos enregistrées dans l'ordre choisi.

Préparatif :

- Glisser la molette Alimentation/Mode sur **MODE** pour sélectionner le mode .
- Appuyer sur la touche **PLAY/REC** pour sélectionner le mode de lecture.

Création d'une liste de lecture



2 Sélectionner [MODIFIER LISTE LECT.].

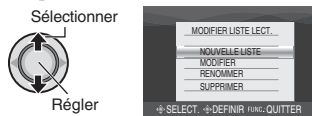

3 Sélectionner [NOUVELLE LISTE].



4 Sélectionner une option et afficher les fichiers.

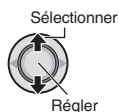

- **[IMPORTER VIA EVENEMENT] :**
Rechercher un événement et afficher les fichiers correspondants répertoriés par date d'enregistrement.
Déplacer la commande de réglage sur $\wedge / \vee / \langle / \rangle$ pour sélectionner l'événement, puis l'enfoncer.
- **[IMPORTER VIA DATE(S)] :**
Afficher tous les fichiers du support, répertoriés par date d'enregistrement.
- **[TOUTE LES SCENES] :**
Afficher tous les fichiers individuellement.

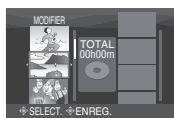

5 Sélectionner le fichier à ajouter à la liste de lecture.



Pour afficher un aperçu des scènes, déplacer la commande de réglage sur \wedge / \vee pour sélectionner le fichier et appuyer sur la touche **INDEX**. Lorsque l'écran d'index de scènes individuelles apparaît, déplacer la commande de réglage sur $\wedge / \vee / \langle / \rangle$ pour sélectionner le fichier, puis l'enfoncer.

Pour revenir à l'écran précédent, appuyer sur **INDEX**.

6 Sélectionner le point d'insertion.

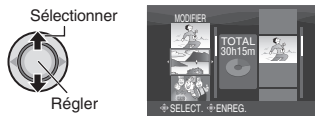

- Pour ajouter d'autres fichiers, répétez les étapes 5 et 6.
- Pour supprimer une scène enregistrée, déplacer la commande de réglage sur ^ / v pour sélectionner le fichier enregistré, puis l'enfoncer.

7 FUNCTION



8 Sélectionner [ENREGISTRER ET QUITTER].

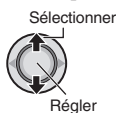

- **Pour quitter l'écran**
Appuyer sur **FUNCTION**.

REMARQUES

- Il est possible de créer jusqu'à 99 listes de lecture.
- Chaque liste de lecture peut comporter jusqu'à 99 scènes.
- Si vous supprimez les fichiers originaux, les fichiers correspondants sont également supprimés de la liste de lecture.

LECTURE DE LISTES DE LECTURE

1 FUNCTION

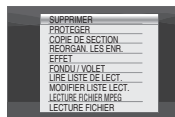

2 Sélectionner [LIRE LISTE DE LECT.].

Sélectionner



Régler

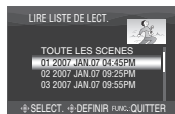

3 Sélectionner la liste de lecture à lire.

Sélectionner



Régler



- **Pour quitter l'écran**
Appuyer sur **FUNCTION**.
- **Pour arrêter la lecture**
Enfoncer la commande de réglage.
- **Pour revenir au mode de lecture de fichier normal**
Sélectionner [LECTURE FICHER] à l'étape 2.
- **Pour lire à partir de la scène désirée**
1) À l'étape 2, appuyer sur la touche **INDEX**. (L'écran d'index pour les listes de lecture apparaît.)
2) Déplacer la commande de réglage sur ^ / v / < / > pour sélectionner la scène désirée, puis l'enfoncer.
- **Lors de la copie des listes de lecture à l'aide d'un magnétoscope ou d'un enregistreur DVD** (p. 44)
Lire les listes de lecture en exécutant les opérations suivantes.
1) Après avoir exécuté les étapes 1-2, déplacer la commande de réglage sur >.
2) Déplacer la commande de réglage sur ^ / v pour sélectionner [DEBUTER LA LECTURE], puis l'enfoncer. (Un écran noir s'affiche pendant cinq secondes à la première et à la dernière scène.)

Listes de lecture – Mode uniquement (Suite)

Autres opérations liées aux listes de lecture

Vous pouvez effectuer des opérations d'édition supplémentaires et supprimer des fichiers dans une liste de lecture existante.

Préparatif :

Exécuter les étapes **1-2**. (☞ p. 34)

Ajout et suppression de fichiers dans une liste de lecture

- 3 Déplacer la commande de réglage sur ^ / v pour sélectionner [MODIFIER], puis l'enfoncer.**
- 4 Déplacer la commande de réglage sur ^ / v pour sélectionner la liste de lecture à modifier, puis l'enfoncer.**

Pour ajouter ou supprimer des fichiers, suivre les étapes **5** à **8** dans "Création d'une liste de lecture". (☞ p. 34)

Modification des noms de liste de lecture

Par défaut, le nom d'une liste de lecture est constitué de la date et de l'heure de sa création.

- 3 Déplacer la commande de réglage sur ^ / v pour sélectionner [RENOMMER], puis l'enfoncer.**
- 4 Déplacer la commande de réglage sur ^ / v pour sélectionner la liste de lecture désirée, puis l'enfoncer.**
- 5 Déplacer la commande de réglage sur ^ / v / < / > pour sélectionner la lettre désirée, puis l'enfoncer.**
 - Répéter ce processus jusqu'à l'obtention du nom complet.
 - Vous pouvez modifier le type de caractères (majuscules, minuscules ou signes) en sélectionnant [A/a/@].
 - Pour corriger une lettre, sélectionner [←] ou [→] et enfoncer la commande de réglage pour déplacer le curseur jusqu'à la lettre, puis sélectionner [CLEAR] et enfoncer la commande de réglage.
- 6 Déplacer la commande de réglage sur ^ / v / < / > pour sélectionner [←], puis l'enfoncer.**

Suppression d'une liste de lecture

Les fichiers d'origine ne sont pas supprimés même lorsque la liste de lecture l'est.

- 3 Déplacer la commande de réglage sur ^ / v pour sélectionner [SUPPRIMER], puis l'enfoncer.**
- 4 Déplacer la commande de réglage sur ^ / v pour sélectionner la liste de lecture à supprimer.**

Pour supprimer toutes les listes de lecture simultanément, sélectionner [TOUT SUPPRIMER].
- 5 Enfoncer la commande de réglage.**
- 6 Déplacer la commande de réglage sur ^ / v pour sélectionner [EXECUTER], puis l'enfoncer.**

Réglage des tirages – Mode uniquement

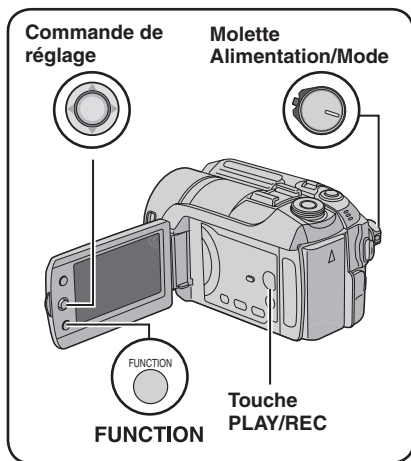

Régler les fichiers individuellement

Après avoir exécuté les étapes 1-2

3 Sélectionner [IMAGE SELECTIONNEE].

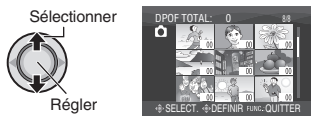

4 Sélectionner le fichier approprié.

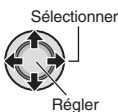

Si l'on déplace la commande de zoom vers **T**, et qu'on la maintient à cette position, l'écran d'aperçu de la photo s'affiche.

5 Sélectionner le nombre de tirages. (max. 15 tirages)

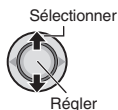

Pour définir les informations d'impression pour d'autres images, répéter les étapes 4 et 5. (Vous pouvez configurer jusqu'à 999 fichiers.)

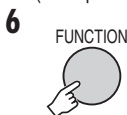

■ Pour quitter l'écran

Appuyer sur **FUNCTION**.

■ Pour annuler la sélection

Régler le nombre de tirages sur "00" à l'étape 5.

■ Pour vérifier les réglages DPOF

À l'étape 3, déplacer la commande de réglage sur \wedge / \vee pour sélectionner [VERIFIER PARAMETRES], puis l'enfoncer.

- Au besoin, modifier le nombre de tirages pour le fichier souhaité en suivant les étapes 4 et 5.

■ Pour réinitialiser les réglages DPOF

- 1) À l'étape 3, déplacer la commande de réglage sur \wedge / \vee pour sélectionner [REMISE A ZERO], puis l'enfoncer.
- 2) Déplacer la commande de réglage sur \wedge / \vee pour sélectionner [EXECUTER], puis l'enfoncer.

Réglage DPOF (Informations d'impression)

Cet appareil photo est compatible avec la norme DPOF (Digital Print Order Format). Vous pouvez définir, sur l'appareil photo, les images à imprimer et le nombre d'impressions à réaliser. Cette fonctionnalité s'avère utile avec une imprimante compatible DPOF ou en cas de remise d'un support d'enregistrement à un laboratoire en vue d'un tirage photo.

Préparatif :

- Glisser la molette Alimantation/Mode sur **MODE** pour sélectionner le mode .
- Appuyer sur la touche **PLAY/REC** pour sélectionner le mode de lecture.

1

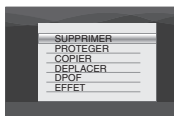

2 Sélectionner [DPOF].

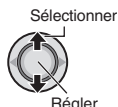

Réglage des tirages – Mode uniquement (Suite)

Régler tous les fichiers ensemble (un tirage pour chacun)

Après avoir exécuté les étapes 1-2
( p. 37)

3 Sélectionner [1 TIRAGE DE CHAQUES].



4 Sélectionner [EXECUTER].

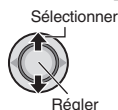

■ Pour quitter l'écran
Appuyer sur **FUNCTION**.

■ Pour vérifier les réglages DPOF
À l'étape 3, déplacer la commande de réglage sur \wedge / \vee pour sélectionner [VERIFIER PARAMETRES], puis l'enfoncer.

- Au besoin, modifier le nombre de tirages pour le fichier souhaité en suivant les étapes 4 et 5. ( p. 37)

■ Pour réinitialiser les réglages DPOF

- 1) À l'étape 3, déplacer la commande de réglage sur \wedge / \vee pour sélectionner [REMISE A ZERO], puis l'enfoncer.
- 2) Déplacer la commande de réglage sur \wedge / \vee pour sélectionner [EXECUTER], puis l'enfoncer.

Impression directe à l'aide d'une imprimante PictBridge

Si vous disposez d'une imprimante compatible PictBridge, il est facile d'imprimer des photos en raccordant directement l'appareil photo à l'imprimante au moyen du câble USB. Le réglage DPOF peut aussi être utilisé. ( p. 37)

Préparatif :

Régler la molette Alimentation/Mode sur **OFF**.

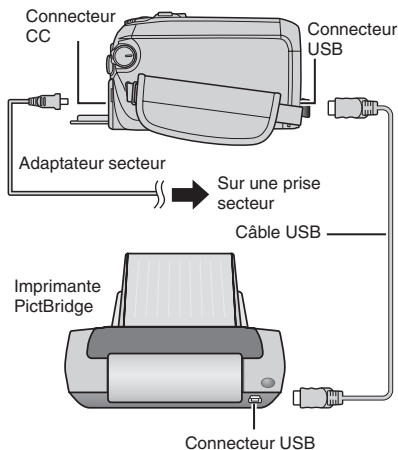

Vous pouvez aussi brancher les câbles à l'aide des connecteurs de station d'accueil Everio.

1 Régler la molette Alimentation/Mode sur ON.



2 Sélectionner [IMPRESSION DIRECTE].

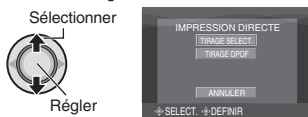

Pour imprimer une photo sélectionnée

Après avoir exécuté les étapes 1-2

(☞ p. 38)

3 Sélectionner [TIRAGE SELECT.].



4 Sélectionner l'image appropriée.



5 Déplacer la commande de réglage sur ^ / ∨ pour sélectionner les menus et sur < / > pour sélectionner les réglages.

- **[NOMBRE DE TIRAGE] :**
Le nombre de tirages peut aller de 1 à 99.
- **[DATE] :**
Indiquer si la date et l'heure doivent être imprimées.



6 Sélectionner [IMPRESSION].

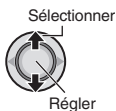

■ Pour arrêter l'impression alors qu'elle a déjà démarré

- 1) Enfoncer la commande de réglage.
- 2) Déplacer la commande de réglage sur ^ / ∨ pour sélectionner [EXECUTER], puis l'enfoncer.

Pour imprimer à l'aide des réglages DPOF

Si l'imprimante est compatible avec DPOF, vous pouvez utiliser les réglages DPOF. (☞ p. 37)

Après avoir exécuté les étapes 1-2

(☞ p. 38)

3 Sélectionner [TIRAGE DPOF].

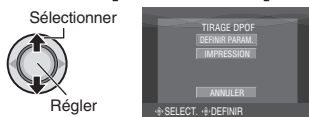

4 Sélectionner [IMPRESSION].

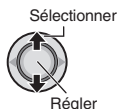

■ Pour arrêter l'impression alors qu'elle a déjà démarré

- 1) Enfoncer la commande de réglage.
- 2) Déplacer la commande de réglage sur ^ / ∨ pour sélectionner [EXECUTER], puis l'enfoncer.

■ Pour vérifier le réglage DPOF

À l'étape 4, déplacer la commande de réglage sur ^ / ∨ pour sélectionner [DEFINIR PARAM.], puis l'enfoncer. Pour revenir à l'écran précédent, appuyer sur FUNCTION.

REMARQUES

- Si l'imprimante n'est pas reconnue, débrancher le câble USB puis le rebrancher.
- Il n'est pas possible de revenir à l'écran précédent pendant l'utilisation de l'impression directe. Pour refaire l'opération, déconnectez le câble USB, éteignez l'appareil photo et reprenez l'opération du début.

Copier des fichiers

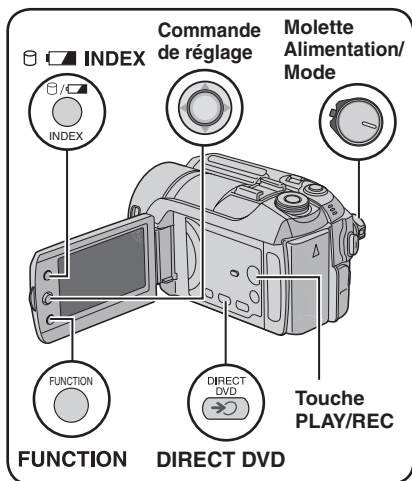

Types de copie et d'appareil raccordable

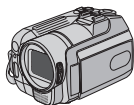

L'appareil photo

Vous pouvez copier des photos entre le disque dur et la carte SD en utilisant seulement cet appareil photo. (☞ p. 45)



Graveur DVD (CU-VD10/CU-VD20)

Vous pouvez copier des fichiers vidéo enregistrés sur cet appareil photo sur des disques DVD. (☞ colonne de droite)



Magnétoscope/enregistreur DVD

Vous pouvez copier des fichiers vidéo enregistrés sur cet appareil photo sur des disques DVD. (☞ p. 44)



Magnétoscope/Lecteur DVD

Les vidéos d'un magnétoscope ou d'un lecteur DVD peuvent être copiées sur le disque dur de l'appareil photo. (☞ p. 44)

Utiliser un graveur DVD pour copier des fichiers de l'appareil photo (Fonction de création DVD)

Disques pris en charge : DVD-R, DVD-RW de 12 cm

- Pour ce qui est des disques DVD-R, seuls les disques DVD-R inutilisés sont reconnus. Quant aux disques DVD-RW, les disques DVD-RW déjà utilisés sont reconnus, mais ils doivent être formatés avant l'enregistrement. Le formatage d'un disque permet d'effacer tout le contenu enregistré jusqu'à l'exécution de cette opération.
- Il n'est pas possible d'utiliser les disques à double couche.

À propos de la finalisation après la copie

Le disque est finalisé automatiquement pour qu'il puisse être lu sur les autres appareils. Après la finalisation, le disque est un disque en lecture seule. Aucun fichier supplémentaire ne peut être ajouté.

Préparatif :

Régler la molette Alimentation/Mode sur **OFF**.

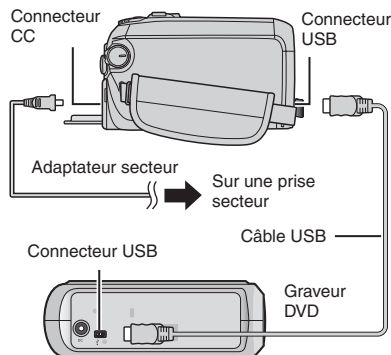

REMARQUE

Vous pouvez aussi brancher les câbles à l'aide des connecteurs de station d'accueil Everio.

Copier uniquement les nouveaux fichiers vidéo

Les fichiers qui n'ont jamais été copiés sur les disques DVD sont automatiquement sélectionnés et copiés.

1 Régler la molette Alimentation/Mode sur ON.

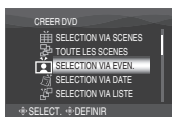

3 Sélectionner [EXECUTER].

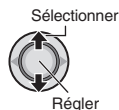

- La création du disque DVD commence. Lorsque [TERMINE] apparaît, enfoncer la commande de réglage pour terminer l'opération.
- Lorsque [TERMINE. CHANGER DE DISQUE] apparaît, changer le disque. La création du deuxième disque DVD commence.
- Pour annuler la création du DVD, sélectionner [ANNULER].

■ Pour quitter l'écran

Appuyer sur **MENU**, puis déplacer la commande de réglage sur \wedge / \vee pour sélectionner [EXECUTER] et l'enfoncer.

Sélectionner et copier des fichiers vidéo

Après avoir exécuté l'étape 1

(☞ colonne de gauche)

2 Sélectionner une option et afficher la liste de création de DVD pour les fichiers à copier.

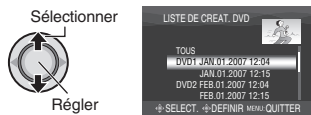

- **[SELECTION VIA EVEN.] :**
Rechercher un événement et afficher les fichiers correspondants répertoriés par date d'enregistrement.
Déplacer la commande de réglage sur \wedge / \vee / \langle / \rangle pour sélectionner l'événement, puis l'enfoncer.
- **[SELECTION VIA DATE] :**
Afficher les fichiers enregistrés aux dates sélectionnées, répertoriés par date d'enregistrement.
Déplacer la commande de réglage sur \wedge / \vee pour sélectionner la date d'enregistrement, puis l'enfoncer.
- **[SELECTION VIA LISTE] :**
Enregistrer une liste de lecture créée. (☞ p. 34)
Les listes de lecture sont affichées dans une liste dans l'ordre de sélection.
1) Déplacer la commande de réglage sur \wedge / \vee pour sélectionner la liste désirée, puis l'enfoncer. Répéter cette étape pour sélectionner d'autres listes.
2) Déplacer la commande de réglage sur \rangle deux fois.
- **[DUPLIQUER] :**
Créer un disque DVD identique au dernier disque créé. La date de la dernière création est affichée. (Jusqu'à 20 fichiers)
Déplacer la commande de réglage sur \wedge / \vee pour sélectionner la date, puis l'enfoncer.
- **[SELECTION VIA SCENES] :**
Enregistrer un fichier individuellement. Les fichiers sont affichés dans une liste dans l'ordre de sélection.
1) Déplacer la commande de réglage sur \wedge / \vee pour sélectionner le fichier désiré, puis l'enfoncer. Répéter cette procédure pour sélectionner d'autres fichiers.
2) Déplacer la commande de réglage sur \rangle deux fois.
- **[TOUTE LES SCENES] :**
Afficher tous les fichiers individuellement.

Lire la section "Nombre de disques" (☞ p. 42) avant d'exécuter la procédure suivante.

Copier des fichiers (Suite)

3 Sélectionner le numéro de disque souhaité.



- Si vous sélectionnez [TOUS], tous les disques de la liste sont créés.
- Pour afficher un aperçu des scènes, déplacer la commande de réglage sur ^ / v pour sélectionner le fichier et appuyer sur la touche **INDEX**. Lorsque l'écran d'index de scènes individuelles apparaît, déplacer la commande de réglage sur ^ / v / < / > pour sélectionner le fichier, puis l'enfoncer. Pour revenir à l'écran précédent, appuyer sur **INDEX**.
- Le symbole  indique que le disque est déjà créé.

4



5 Sélectionner [EXECUTER].

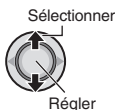

- La création du disque DVD commence. Lorsque [TERMINE] apparaît, enfoncer la commande de réglage pour terminer l'opération.
- Lorsque [TERMINE. CHANGER DE DISQUE] apparaît, changer le disque. La création du deuxième disque DVD commence.
- Pour annuler la création du DVD, sélectionner [ANNULER].

■ Pour quitter l'écran

Appuyer sur **MENU**, puis déplacer la commande de réglage sur ^ / v pour sélectionner [EXECUTER] et l'enfoncer.

■ Pour vérifier si le disque DVD a été créé correctement

À l'étape 2 (p. 41), déplacer la commande de réglage sur ^ / v pour sélectionner [LECTURE DVD], puis l'enfoncer. Pour revenir à l'écran précédent, appuyer sur la touche **INDEX**.

■ Nombre de disques

Nombre de disques indique le nombre de disques DVD que vous pouvez créer. La plage de copie de chaque disque est allouée automatiquement, en supposant que tous les fichiers doivent être copiés à partir du premier fichier de la liste. Cette plage d'enregistrement ne peut pas être modifiée. ex.) "DVD1" enregistre 2 fichiers, "JAN.01.2007" et "JAN.15.2007".

TOUS
DVD1 JAN.01.2007 12:04
JAN.15.2007 12:15
DVD2 FEB.01.2007 12:04
FEB.08.2007 12:15

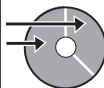

■ Titre et chapitre du DVD créé

Chaque date d'enregistrement devient un titre dans un DVD créé et chaque scène enregistrée un jour donné devient un chapitre dans le titre.

Jan. 10, 2007: enregistre fichier 1 et 2.



Jan. 11, 2007: enregistre fichier 3 et 4.



Créer un DVD

Titre

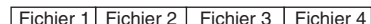

Chapitre

■ Menu de lecture des disques

Lors de la lecture du disque DVD créé sur un lecteur DVD ou autre appareil, le menu supérieur suivant s'affiche.

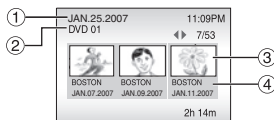

- ① Titre de disque : date de création du disque
- ② Numéro DVD (p. 42)
- ③ Miniature de titre : première scène du titre
- ④ Nom de titre : date d'enregistrement/
Nom de liste de lecture

Copier des fichiers (Suite)

Utiliser un magnétoSCOPE ou un enregistreur DVD pour copier les fichiers de l'appareil photo

Préparatif :

- Vérifier que [ENTREE ANALOGIQUE] est réglé sur [ARRÊT]. (Réglage d'usine = [ARRÊT]) (☞ p. 49)
- Mettre tous les appareils hors tension.

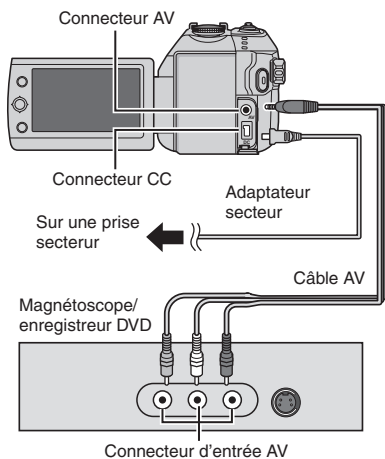

Vous pouvez aussi brancher les câbles à l'aide des connecteurs de station d'accueil Everio. Le câble S-Vidéo ou le câble DV (en option) permet d'effectuer une copie de qualité encore plus élevée. (☞ p. 6) Si d'autres appareils tels qu'un graveur de DVD sont raccordés à la station d'accueil Everio, les mettre hors tension.

- 1 Régler le magnétoSCOPE ou le enregistreur de DVD sur le mode d'entrée AUX.
- 2 Lancer la lecture sur l'appareil photo.
 - Pour lire des vidéos (☞ p. 24)
 - Pour lire des listes de lecture ("Lors de la copie des listes de lecture à l'aide d'un magnétoSCOPE ou d'un enregistreur DVD" ☞ p. 35)
- 3 Démarrer l'enregistrement sur le magnétoSCOPE ou l'enregistreur DVD à l'endroit où il doit commencer.

Se reporter au mode d'emploi du magnétoSCOPE ou de l'enregistreur DVD.

■ Pour arrêter la copie

Arrêter l'enregistrement sur le magnétoSCOPE ou l'enregistreur DVD, puis appuyer de nouveau sur la touche **REC**.

REMARQUE

Pour que le fichier n'enregistre que les informations de date parmi les indications de l'affichage, régler [AFFICHAGE] sur [ARRÊT], [AFFICHER SUR TV] sur [MARCHÉ] et [DATE/HEURE] sur [MARCHÉ] ou [AUTO]. (☞ p. 49)

Utiliser l'appareil photo pour copier les fichiers d'un magnétoSCOPE ou d'un lecteur DVD

Préparatif :

- Régler [ENTREE ANALOGIQUE] sur [MARCHÉ]. (☞ p. 49)
- Mettre tous les appareils hors tension.

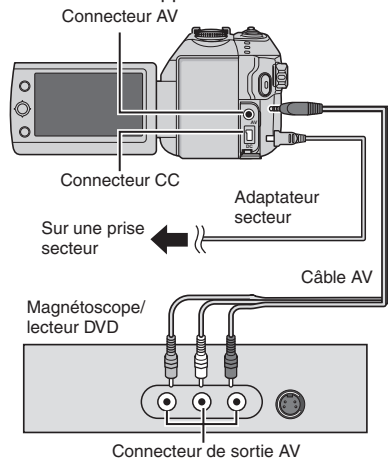

Vous pouvez aussi brancher les câbles à l'aide des connecteurs de station d'accueil Everio. Le câble S-Vidéo (en option) permet d'effectuer une copie de qualité encore plus élevée. (☞ p. 6) Si d'autres appareils tels qu'un graveur de DVD sont raccordés à la station d'accueil Everio, les mettre hors tension.

- 1 Lancer la lecture sur le magnétoSCOPE ou lecteur DVD.
- 2 Appuyer sur la touche **REC** à la scène où l'on désire lancer l'enregistrement.

■ Pour arrêter l'enregistrement

Appuyer de nouveau sur la touche **REC**.

REMARQUES

- Si "CONTENU PROTEGE CONTRE LA COPIE" apparaît, le fichier est protégé et ne peut être enregistré.
- Si les vidéos que vous désirez enregistrer contiennent à la fois des images pour écran 16:9 et pour écran 4:3, l'enregistrement s'arrête là où le rapport de format change. Pour enregistrer de telles vidéos, vous devez relancer l'enregistrement à chaque point de changement.

Copie et transfert de fichiers de photos

Vous pouvez copier ou transférer des fichiers de photos entre le disque dur (HDD) intégré et une carte SD à l'aide de l'affichage à l'écran.

Préparatif :

- Glisser la molette Alimentation/Mode sur **MODE** pour sélectionner le mode .
- Appuyer sur la touche **PLAY/REC** pour sélectionner le mode de lecture.
- Vérifier que la carte SD est insérée dans l'emplacement SD.
- Vérifier qu'il y a suffisamment d'espace libre sur le support de destination sur lequel doit s'effectuer la copie ou le transfert.

1

FUNCTION

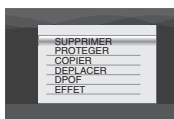

2 Sélectionner [COPIER] ou [DEPLACER].

● [COPIER] :

Les fichiers sont copiés sur le support de destination, mais les fichiers d'origine demeurent sur le support source.

● [DEPLACER] :

Les fichiers sont transférés sur le support de destination et les fichiers d'origine (à l'exception des fichiers en lecture seule) sont effacés sur le support source.

Sélectionner



Régler



3 Définir le sens de la copie ou du transfert. (HDD → SD ou SD → HDD)



4



5 Définir l'unité de fichier ([TOUS] ou [FICHIER]) à copier/transférer.



● [FICHIER] :

Sélectionner si vous voulez transférer les fichiers sélectionnés.

1) Déplacer la commande de réglage sur $\wedge / \vee / \langle / \rangle$ pour sélectionner le fichier désiré, puis l'enfoncer.

- Le symbole \checkmark apparaît sur le fichier. Répéter cette étape pour sélectionner d'autres fichiers.

2) Appuyer sur **FUNCTION**.

● [TOUS] :

Sélectionner si vous voulez transférer tous les fichiers sur le support d'enregistrement.

6 Sélectionner [EXECUTER].

Sélectionner



Régler

Le transfert des fichiers commence. Lorsque [COPIE/DEPLACEMENT TERMINEE] apparaît, enfoncer la commande de réglage.

■ Pour quitter l'écran

Appuyer sur **MENU**, puis déplacer la commande de réglage sur \wedge / \vee pour sélectionner [EXECUTER] et l'enfoncer.

■ Pour arrêter le transfert de fichiers

1) Enfoncer la commande de réglage.
2) Sélectionner [EXECUTER] et enfoncer la commande de réglage.

Modification des réglages à l'aide des menus

ex.) Régler [MODE DEMO] sur [ARRET].



3 Sélectionner le menu désiré de la première option de menu.

- **[VIDEO] :**
Afficher les menus relatifs au mode
- **[PHOTO] :**
Afficher les menus relatifs au mode
- **[GENERAL] :**
Afficher les menus communs aux modes et
- **[SUPPORT ENREG.] :**
Afficher les menus relatifs au support d'enregistrement (HDD et cartes SD).

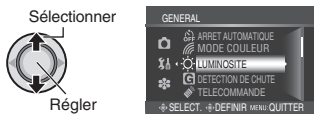

4 Sélectionner le menu désiré de la deuxième option de menu.

Pour plus de détails sur les menus, voir ci-dessous.





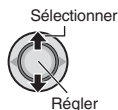





5 Sélectionner le menu désiré de la troisième option de menu.























- **Pour revenir à l'écran précédent**
Déplacer la commande de réglage vers \leftarrow .
- **Pour quitter l'écran**
Appuyer sur **MENU**.

Menus		Réglages : [] = Préréglage d'usine
 VIDEO	← QUALITE Permet de définir la qualité d'image des vidéos.	ULTRA FIN / [FIN] / NORMAL / ECONOMIE
	▲ ZOOM Permet de définir le facteur de zoom maximal.	10X / [40X] / 300X REMARQUE Lorsque la plus petite valeur est spécifiée, le zoom optique est utilisé. Lorsque l'une des plus grandes valeurs est spécifiée, le zoom numérique est utilisé.









Menus	Réglages : [] = Préréglage d'usine
 STABILISATEUR Compense le tremblement des mains.	ARRET : Désactive la fonction. [MARCHE] : Active la fonction. REMARQUES <ul style="list-style-type: none"> ● Une stabilisation précise peut ne pas être possible si la main tremble trop ou selon les conditions de prise de vue. ● Désactiver ce mode en cas d'enregistrement sur un appareil photo monté sur un trépied.
 ENREGISTREMENT 16:9 Enregistre des vidéos au format 16:9.	ARRET : Enregistre des vidéos au format 4:3. [MARCHE] : Enregistre des vidéos au format 16:9. Le témoin 16:9 s'allume sur l'écran LCD. REMARQUES <ul style="list-style-type: none"> ● Si le mode d'enregistrement est réglé sur ECONOMIE, il n'est pas possible d'enregistrer au format 16:9 (le témoin 16:9 s'allume en bleu). ● Si vous voulez graver les vidéos enregistrées sur des disques DVD, il est recommandé de ne pas mélanger les vidéos du format 16:9 et les vidéos du format 4:3. ● Si vous enregistrez les vidéos au format 16:9, il se peut que le rapport de format de la vidéo soit incorrect lors de sa visualisation sur le téléviseur. Le cas échéant, modifier les réglages dans [SELECT. FORMAT ECRAN]. (p. 49)
 LUMINOSITE + Éclaire automatiquement le sujet lors de l'enregistrement dans des endroits sombres. Néanmoins les tonalités globales sont grisâtres.	ARRET : Désactive la fonction. [MARCHE] : Active la fonction.
 FILTRE VENT Réduit le bruit provoqué par le vent.	[ARRET] : Désactive la fonction. MARCHE : Active la fonction.
 SUPPORT ENREG. VIDEO Permet de définir le support d'enregistrement des vidéos.	[HDD] / SD
 COMPTEUR DE SCENE Permet de spécifier l'affichage ou non du compteur de scène.	[ARRET] : Désactive la fonction. MARCHE : Active la fonction.
 NIVEAU MICR EXT. Vous permet de spécifier l'affichage ou non du niveau d'entrée lorsqu'un microphone extérieur (en option) est connecté.	ARRET : Désactive la fonction. [MARCHE] : Active la fonction.
 QUALITE Permet de définir la qualité d'image des photos.	[FIN] / STANDARD
 TAILLE IMG Permet de sélectionner la taille d'image des photos.	[2592 x 1944] / 2304 x 1728 / 1600 x 1200 / 640 x 480 / 2592 x 1456 / 1920 x 1080 / 1280 x 720

Modification des réglages à l'aide des menus (Suite)

	Menus	Réglages : [] = Préréglage d'usine
PHOTO	 LUMINOSITE + Vous pouvez définir le réglage ISO pour augmenter la sensibilité dans des conditions sombres.	[AUTO] / 50 / 100 / 200 / 400
	 PRISE VUES EN RAFALE Enregistre les photos en rafale pendant la pression sur la touche SNAPSHOT .	[ARRÊT] : Désactive la fonction. [MARCHE] : Active la fonction. BRACKETING : Active la fonction de prise de vue en fourchette. Outre l'image prise avec l'exposition réglée par l'appareil photo, deux autres images sont enregistrées avec des valeurs d'exposition modifiées de + 0,3 EV et – 0,3 EV. Vous pouvez sélectionner l'image dont l'exposition est adéquate après la prise de vue.
	 SUPPORT ENREG. PHOTO Permet de définir le support d'enregistrement des photos.	[HDD] / SD
GENERAL	 LUMINOSITE Permet de régler la luminosité de l'écran LCD.	Régler la luminosité de l'affichage en déplaçant la commande de réglage sur < / >, puis l'enfoncer.
	 DETECTION DE CHUTE Évite l'endommagement du disque dur en mettant automatiquement l'appareil photo hors tension lorsqu'il tombe.	ARRÊT : Désactive la fonction. [MARCHE] : Active la fonction. Pour mettre l'appareil sous tension lorsque la détection de chute est activée, régler la molette Alimentation/ Mode sur OFF , puis de nouveau sur ON .
	 TELECOMMANDE Active/désactive la réception du signal de fonctionnement de la télécommande.	ARRÊT : L'appareil photo ne reçoit pas le signal de la télécommande. [MARCHE] : Active le fonctionnement avec la télécommande.
	 MODE DEMO Présente les fonctions spéciales de l'appareil photo dans les cas suivants. <ul style="list-style-type: none"> • Lorsque l'écran de menu est fermé. • Lorsque aucune opération n'est effectuée pendant environ trois minutes en mode d'enregistrement. 	ARRÊT : Désactive la fonction. [MARCHE] : Active la fonction. REMARQUES <ul style="list-style-type: none"> • La démonstration ne fonctionne que lorsque le cordon d'alimentation CC est raccordé, pas avec la batterie. • Si une carte SD est insérée dans l'appareil photo, la démonstration ne se lance pas même si ce mode est réglé sur [MARCHE].
	 SONS DE FONCTIONMT Permet de définir les sons de fonctionnement ou de les activer/les désactiver.	ARRÊT : Désactive les sons de fonctionnement. [MELODIE] : La mélodie retentit chaque fois qu'une opération est effectuée.

Menus	Réglages : [] = Préréglage d'usine
 SELECT. FORMAT ECRAN Permet de sélectionner le format d'écran lors de la visualisation, sur le téléviseur, de fichiers enregistrés sur l'appareil photo.	4:3 / [16:9]
 ENTREE ANALOGIQUE Commute sur l'entrée ou la sortie pour le connecteur AV/S de l'appareil photo.	[ARRET] : Commute sur la sortie. MARCHE : Commute sur l'entrée. Le témoin  s'allume sur l'écran LCD.
 AFFICHAGE Permet d'activer ou non l'affichage des données sur l'écran.	ARRET : Désactive l'affichage des données sur l'écran. [MARCHE] : Active l'affichage des données sur l'écran.
 AFFICHER SUR TV Sert à afficher l'écran de l'appareil photo sur un téléviseur.	[ARRET] : Ne s'affiche pas sur le téléviseur. MARCHE : S'affiche sur le téléviseur. REMARQUE Ce réglage n'est disponible que si le téléviseur est raccordé avec les câbles AV/S-Vidéo. S'il est raccordé avec le câble DV, l'écran de l'appareil photo ne s'affichera pas sur le téléviseur.
 LANGUAGE Permet de régler la langue d'affichage. (☞ p. 13)	[ENGLISH] / FRANÇAIS / ESPAÑOL / PORTUGUÉS / 日本語 / 한국어 / 中文
 REGLAGE DE L HEURE Permet de régler l'heure. (☞ p. 13)	DATE / TEMPS
 STYLE D'AFF. DE DATE Permet de définir le format d'affichage de la date et de l'heure.	STYLE DE DATE : AA.MM.JJ / [MM.JJ.AA] / JJ.MM.AA TEMPS : 24h / [12h]
 DATE/HEURE Permet d'indiquer si l'heure actuelle doit être affichée sur l'écran LCD.	ARRET : La date et l'heure ne s'affichent pas. [AUTO] : La date et l'heure apparaissent pendant environ 5 secondes dans les cas suivants. <ul style="list-style-type: none"> ● Lorsque la molette Alimentation/Mode est commutée de OFF à ON ● Lorsque la lecture commence ● Lorsque la date est modifiée pendant la lecture. MARCHE : La date et l'heure sont toujours affichées.
 REINITIALISER Rétablit toutes les valeurs par défaut des réglages de l'appareil photo.	EXECUTER : Exécute cette fonction. [ANNULER] : Permet de revenir à l'écran de menus sans exécuter la réinitialisation.
 REDÉMARRAGE RAPIDE Permet à l'appareil photo de démarrer rapidement lors de la remise sous tension dans les cinq minutes qui suivent la fermeture et le rouverture de l'écran LCD. ("Fonctionnement avec alimentation couplée" ☞ p. 8)	ARRET : Désactive la fonction. [MARCHE] : Active la fonction. Le témoin  ou  clignote lorsque l'on ferme l'écran LCD. REMARQUES <ul style="list-style-type: none"> ● Cette fonction n'est pas disponible pendant la recharge. ● Si cette fonction est réglée sur [MARCHE], l'appareil photo consomme l'énergie de la batterie même s'il est hors tension. La consommation est à peu près la moitié de celle de l'appareil photo sous tension.

Modification des réglages à l'aide des menus (Suite)

Menus		Réglages : [] = Préréglage d'usine
GENERAL	 ARRET AUTOMATIQUE Si l'appareil reste inutilisé pendant 5 minutes alors qu'il est sous tension, il se met de lui-même hors tension pour économiser l'énergie.	ARRET : Désactive la fonction. [MARCHE] : Active la fonction. Pour remettre l'appareil photo sous tension lors de l'utilisation de la batterie, régler la molette Alimentation/Mode sur OFF , puis sur ON . Pendant l'utilisation de l'adaptateur secteur, effectuer une opération quelconque, telle qu'un zoom.
	 MODE COULEUR Ajuste la teinte des images pendant l'enregistrement.	NATUREL : Reproduit le sujet avec des teintes naturelles. [BRILLANT] : Rehausse la couleur des images.
SUPPORT ENREG.	 NETTOYER LE DISQUE La vitesse d'écriture sur le disque dur a tendance à diminuer après une longue période d'utilisation répétée. Effectuer régulièrement le nettoyage pour retrouver la vitesse d'écriture normale.	Brancher l'adaptateur secteur. EXECUTER : Exécute cette fonction. Sélectionner [OK] une fois l'exécution terminée. [ANNULER] : Annule cette fonction. REMARQUE Suivant l'état du disque dur, plusieurs minutes peuvent être nécessaires à l'exécution du nettoyage.
	 FORMATER DISQUE DUR Le formatage procure des vitesses et un fonctionnement stables lors des accès au disque dur.	EXECUTER : Exécute cette fonction. Sélectionner [OK] une fois l'exécution terminée. [ANNULER] : Annule cette fonction. REMARQUES <ul style="list-style-type: none"> ● Ne pas oublier que le formatage efface tous les fichiers et toutes les données, même les fichiers protégés. ● Ne pas formater le support d'enregistrement sur l'ordinateur.
	 EFFACER LES DONNEES Cela rendra plus difficile la récupération des données qui ont été effacées sur le disque dur. Il est recommandé d'effectuer cette opération lorsque l'on jette l'appareil photo, pour éviter la récupération illégale des données (à l'aide d'un logiciel disponible dans le commerce).	Brancher l'adaptateur secteur. EXECUTER : Exécute cette fonction. Sélectionner [OK] une fois l'exécution terminée. [ANNULER] : Annule cette fonction.
	 FORMATER LA CARTE SD Vous devez formater les cartes SD neuves avec cet appareil photo avant de les utiliser. Le formatage procure des vitesses et un fonctionnement stables lors des accès à la carte SD.	EXECUTER : Exécute cette fonction. Sélectionner [OK] une fois l'exécution terminée. [ANNULER] : Annule cette fonction. REMARQUES <ul style="list-style-type: none"> ● Ne pas oublier que le formatage efface tous les fichiers et toutes les données, même les fichiers protégés. ● Ne pas formater le support d'enregistrement sur l'ordinateur.
	 REINITIAL. N° VIDEOS  REINITIAL. N° PHOTOS La réinitialisation du numéro (du nom) de fichier provoque la création d'un nouveau dossier. Les nouveaux fichiers à enregistrer seront stockés dans ce nouveau dossier. Il est pratique de séparer les nouveaux fichiers des anciens.	EXECUTER : Exécute cette fonction. Sélectionner [OK] une fois l'exécution terminée. [ANNULER] : Annule cette fonction.

Dépannage

L'appareil photo est un appareil commandé par un microprocesseur. Le bruit et les interférences externes (provenant d'un téléviseur, d'un poste de radio, etc.) peuvent l'empêcher de fonctionner correctement.

Les phénomènes suivants ne sont pas des dysfonctionnements.

- L'appareil photo chauffe lorsqu'il est utilisé sur une période prolongée.
- La batterie chauffe pendant la recharge.
- Pendant la lecture d'un fichier vidéo, l'image s'arrête momentanément ou le son est interrompu aux jonctions entre les scènes.

- Pour résoudre le problème, suivre tout d'abord les instructions ci-dessous.
 - Si le problème n'est pas résolu, réinitialiser l'appareil photo. (☞ ci-dessous)
 - Si le problème subsiste, consulter le revendeur JVC le plus proche.
- **Pour réinitialiser l'appareil photo**
- 1) Régler la molette Alimentation/Mode sur **OFF** et débrancher la source d'alimentation (batterie ou adaptateur secteur) de l'appareil photo, puis la rebrancher.
 - 2) Exécuter [REINITIALISER] à partir du menu. (☞ p. 49)



Problème		Action	☞
Alimentation	Pas d'alimentation.	<ul style="list-style-type: none"> ● Brancher fermement l'adaptateur secteur. ● Retirer à nouveau la batterie et la remettre en place fermement. ● Remplacer la batterie déchargée par une batterie bien chargée. 	12 12 –
	Il n'y a aucun affichage.	<ul style="list-style-type: none"> ● Si l'appareil reste inutilisé pendant 5 minutes alors qu'il est sous tension, il se met de lui-même hors tension pour économiser l'énergie. Pour remettre l'appareil sous tension lors de l'utilisation de la batterie, régler la molette Alimentation/Mode sur OFF, puis sur ON. Pendant l'utilisation de l'adaptateur secteur, effectuer une opération quelconque, telle qu'un zoom. ● Régler la luminosité de l'écran LCD. 	– 48
	L'appareil a été accidentellement mis hors tension.	<ul style="list-style-type: none"> ● Le déplacer dans un emplacement sans vibrations ni sons excessifs. ● La fonction de détection de chute s'est mise en marche. Régler la molette Alimentation/Mode sur OFF, puis de nouveau sur ON. Pour désactiver cette fonction, régler [DETECTION DE CHUTE] sur [ARRET]. 	– 48
	La charge restante de batterie affichée ne correspond pas au temps de fonctionnement réel.	<ul style="list-style-type: none"> ● Recharger complètement la batterie, puis l'épuiser. Si le problème subsiste, la batterie est détériorée et doit être remplacée par une batterie neuve. Acheter une batterie. 	12
	L'appareil photo ne se met pas sous tension, ou le temps de fonctionnement de la batterie est extrêmement court même après une recharge complète.	<ul style="list-style-type: none"> ● Veiller à utiliser l'appareil photo à des températures de fonctionnement adéquates. ● La batterie est détériorée et doit être remplacée par une batterie neuve. Acheter une batterie. 	56 –
	Le témoin d'accès/recharge ne s'allume pas pendant la recharge.	<ul style="list-style-type: none"> ● La recharge s'effectue mal dans des lieux soumis à des températures extrêmes. Pour protéger la batterie, il est recommandé de la recharger dans un endroit dont la température se situe entre 10°C et 35°C. ● Lorsque la batterie est complètement chargée, le témoin ne s'allume pas. Vérifier l'énergie restante de la batterie. 	– 14

Dépannage (Suite)

	Problème	Action	
Affichages	Les images affichées sur l'écran LCD ont un aspect sombre ou blanchâtre.	<ul style="list-style-type: none"> ● Régler la luminosité et l'angle de l'écran LCD. ● Lorsque la lumière à DEL de l'écran LCD atteint la fin de sa durée de vie utile, les images s'assombrissent sur l'écran LCD. Consultez votre revendeur JVC le plus proche. 	48 –
	Des points lumineux colorés s'affichent sur l'écran LCD.	<ul style="list-style-type: none"> ● L'écran LCD est fabriqué selon une technologie de haute précision. Des points noirs ou des points lumineux colorés (rouges, verts ou bleus) peuvent cependant apparaître et demeurer sur l'écran LCD. Ces points ne sont pas enregistrés sur la photo. Il ne s'agit pas d'un défaut de l'appareil. (Taux de points efficaces : plus de 99,99 %) 	–
	Le rapport de format des photos est étrange lors de la visualisation de photos sur le téléviseur. 	<ul style="list-style-type: none"> ● Modifier les réglages dans [SELECT. FORMAT ECRAN] pour qu'ils correspondent au format d'écran du téléviseur raccordé. 	49
Enregistrement	Aucun enregistrement ne peut être réalisé.	<ul style="list-style-type: none"> ● Le support d'enregistrement est plein. Effacer des fichiers inutiles ou changer de carte SD. ● Sélectionner le support d'enregistrement approprié. 	30 47, 48
	Des lignes verticales apparaissent sur les photos enregistrées.	<ul style="list-style-type: none"> ● Ce phénomène se produit lors d'une prise de vue d'un sujet éclairé par une lumière intense. Il ne s'agit pas d'un mauvais fonctionnement. 	–
	L'écran LCD devient rouge ou noir pendant un moment.	<ul style="list-style-type: none"> ● Ce phénomène se produit lors de la prise de vue directement à la lumière du soleil. Il ne s'agit pas d'un mauvais fonctionnement. 	–
	La date et l'heure ne s'affichent pas pendant l'enregistrement.	<ul style="list-style-type: none"> ● Régler [DATE/HEURE] sur [MARCHE]. 	49
	Pendant l'enregistrement vidéo, le témoin ●REC clignote.	<ul style="list-style-type: none"> ● La température de l'appareil photo s'élève. Si l'appareil photo continue de chauffer, il se peut que l'enregistrement s'arrête pour protéger le support d'enregistrement. Dans ce cas, mettre l'appareil photo hors tension et attendre qu'il refroidisse. 	–
	Les indications apparaissant sur l'écran LCD clignotent.	<ul style="list-style-type: none"> ● Certains modes d'exposition automatique programmée AE, certains effets spéciaux, le STABILISATEUR et d'autres fonctions ne pouvant pas être utilisés conjointement sont sélectionnés. 	–
	Le zoom numérique ne fonctionne pas.	<ul style="list-style-type: none"> ● Modifier les réglages dans [ZOOM]. ● Le zoom numérique n'est pas disponible pour l'enregistrement de photos. 	46 –
	La mise au point ne s'effectue pas automatiquement.	<ul style="list-style-type: none"> ● Régler la mise au point sur le mode automatique. ● Nettoyer l'objectif et vérifier à nouveau la mise au point. 	21 55
	L'image a des couleurs bizarres.	<ul style="list-style-type: none"> ● Attendez que la couleur devienne naturelle. L'appareil photo ajuste automatiquement la balance des blancs, mais cela prend un certain temps. ● Essayer de régler manuellement la balance des blancs. ● Dans les endroits lumineux, il n'est pas recommandé de régler l'appareil sur "Nightalive" ou sur une vitesse lente. ● Si l'image enregistrée est trop sombre, essayer avec la fonction de compensation ou régler la luminosité. ● Si l'image enregistrée est trop claire, essayer de régler la luminosité. 	– 23 – 22, 23 23

	Problème	Action	
Enregistrement	Le réglage de la balance des blancs ne peut pas être activé.	<ul style="list-style-type: none"> ● Ne pas sélectionner le mode Sépia (SEPIA) ou noir et blanc (NOIR ET BLANC) avant de régler la balance des blancs. 	23
	La vitesse de prise de vues en rafale est lente.	<ul style="list-style-type: none"> ● La vitesse de prise de vues en rafale chute si l'on utilise cette fonction de façon répétée, si l'on utilise certains supports d'enregistrement ou dans certaines conditions d'enregistrement. 	–
Lecture	Aucune lecture ne peut être réalisée.	<ul style="list-style-type: none"> ● Sélectionner le support d'enregistrement approprié. ● Pour visualiser des images sur un téléviseur, régler son mode d'entrée ou sélectionner le canal réservé à la lecture vidéo. 	47, 48 29
	La même image s'affiche pendant longtemps pendant la lecture vidéo, ou le mouvement est saccadé.	<ul style="list-style-type: none"> ● La surface du disque ou de la carte est endommagée. Il est recommandé de vérifier régulièrement le disque sur l'ordinateur, à condition que le disque dur de l'appareil photo ne contienne pas de données. 	–
	Le fondu en noir et blanc ne fonctionne pas.	<ul style="list-style-type: none"> ● Ne pas sélectionner le mode Sépia (SEPIA) ou noir et blanc (NOIR ET BLANC) avant de régler la balance des blancs. 	28
	Parasites pendant la lecture.	<ul style="list-style-type: none"> ● Le bruit du disque dur a peut-être été enregistré si l'appareil photo a été déplacé brusquement pendant l'enregistrement. Ne pas déplacer ni secouer brusquement l'appareil photo pendant l'enregistrement. 	–
	Pendant l'enregistrement vidéo, le témoin ► clignote.	<ul style="list-style-type: none"> ● La température de l'appareil photo s'élève. Si l'appareil photo continue de chauffer, il se peut que la lecture s'arrête pour protéger le support d'enregistrement. Dans ce cas, mettre l'appareil photo hors tension et attendre qu'il refroidisse. 	–
Autres problèmes	Il est impossible de supprimer des fichiers.	<ul style="list-style-type: none"> ● Annuler la protection des fichiers et procéder à leur suppression. 	31
	Une barre noire apparaît au bas de l'écran lors de l'impression sur une imprimante.	<ul style="list-style-type: none"> ● Il ne s'agit pas d'un mauvais fonctionnement. Pour éviter ce problème, procéder à l'enregistrement en activant la fonction STABILISATEUR. 	47
	Le traitement des données est trop lent après la mise sous tension ou un changement de mode.	<ul style="list-style-type: none"> ● Le support d'enregistrement contient un grand nombre de photos (environ 1 000, voire plus). Copier sur un ordinateur les fichiers stockés puis les effacer du support d'enregistrement. 	30
	Il est impossible de retirer la carte SD de l'appareil photo.	<ul style="list-style-type: none"> ● Pousser la carte SD à plusieurs reprises. 	15
	L'écran CREER DVD s'affiche sur l'écran LCD, et aucune autre opération n'est possible.	<ul style="list-style-type: none"> ● Une autre opération est tentée alors qu'un graveur DVD activé est connecté. Mettre le graveur DVD hors tension, puis mettre l'appareil photo hors tension puis à nouveau sous tension. 	–

Messages d'avertissement

Témoïn	Description/Action	
 (Témoïn de batterie)	<ul style="list-style-type: none"> ● Affiche l'énergie restante de la batterie.  <p>Chargée → Épuisée</p> ● Lorsque l'énergie de la batterie s'épuise, le témoïn de batterie se met à clignoter. Lorsque la batterie est épuisée, l'appareil se met automatiquement hors tension. 	–
REGLER DATE/HEURE !	<ul style="list-style-type: none"> ● S'affiche lorsque la date et l'heure ne sont pas réglées. ● La pile au lithium rechargeable de l'horloge intégrée est déchargée et la date et l'heure précédemment réglées sont effacées. Brancher l'appareil photo sur une prise secteur à l'aide de l'adaptateur secteur pendant plus de 24 heures pour recharger la pile au lithium de l'horloge. Régler ensuite la date et l'heure. 	13 12
COUVRE-OBJECTIF	<ul style="list-style-type: none"> ● Apparaît pendant cinq secondes après la mise sous tension en mode d'enregistrement si le couvre-objectif est fermé ou lorsqu'il fait sombre. 	–
ERREUR DISQUE DUR ! ERREUR CARTE MEMOIRE !	<ul style="list-style-type: none"> ● Ôter la carte une fois puis la réinsérer. Si l'erreur n'est pas corrigée, remplacer la carte par une carte dont le bon fonctionnement est garanti avec l'appareil. ● Effectuer un nettoyage pour rétablir la capacité du support d'enregistrement. ● Il est recommandé de vérifier régulièrement le disque sur l'ordinateur, à condition que le disque dur de l'appareil photo ne contienne pas de données. 	15 50 –
VERIFIER LOQUET DE PROTECTION CARTE	<ul style="list-style-type: none"> ● S'affiche en cas de tentative d'enregistrement alors que le loquet de protection contre l'écriture et l'effacement de la carte SD est en position "LOCK". 	30
ERREUR DE FICHIER DE GESTION VIDEO UNE RESTAURATION EST REQUISE RESTAURER ?	<ul style="list-style-type: none"> ● Le fichier de gestion vidéo est endommagé. Il faut procéder à une restauration pour enregistrer ou lire des fichiers vidéo. Déplacer la commande de réglage sur ^ / v pour sélectionner [OU], puis l'enfoncer pour restaurer le fichier de gestion vidéo. 	–
IMPOSSIBLE DE LIRE LES INFORMATIONS RELATIVES AUX EVENEMENTS	<ul style="list-style-type: none"> ● S'affiche lorsqu'il est impossible de lire les informations sur les événements. 	–
ERREUR D ENREGISTREMENT	<ul style="list-style-type: none"> ● Mauvaises performances du support d'enregistrement. Utiliser la fonction de nettoyage. 	50
	<ul style="list-style-type: none"> ● La vitesse d'écriture sur le support d'enregistrement est faible ou le support est abîmé. Utiliser une carte SD dont le fonctionnement est garanti. 	15
	<ul style="list-style-type: none"> ● Le support d'enregistrement a été exposé à des vibrations ou à des secousses. Veiller à ne pas exposer le support d'enregistrement à des vibrations ou à des secousses. ● S'affiche lorsque le support d'enregistrement est plein et qu'il n'est plus possible d'enregistrer. Effacer des fichiers inutiles, ou changer de carte SD. 	– 30
PERIPHERIQUE USB INCOMPATIBLE	<ul style="list-style-type: none"> ● Apparaît lorsqu'un périphérique USB non compatible est raccordé à l'appareil photo. 	–
	<ul style="list-style-type: none"> ● Apparaît lorsqu'un graveur de DVD hors tension est raccordé. Pour utiliser le graveur de DVD, le mettre sous tension. 	–

Témoign	Description/Action	
L'ENREGISTREMENT RISQUE D'ETRE INCORRECT SUR LA CARTE MEMOIRE	<ul style="list-style-type: none"> • Les données ne se sont peut-être pas correctement enregistrées sur le support d'enregistrement. Essayer d'effectuer un nouvel enregistrement. • Sinon, nettoyer le support d'enregistrement. 	<p>–</p> <p>50</p>
LA DETECTION DE CHUTE A FONCTIONNE ET L'ALIMENTATION A ETE COUPEE	<ul style="list-style-type: none"> • Pour remettre l'appareil sous tension, régler la molette Alimentation/Mode sur OFF, puis de nouveau sur ON. 	–

Nettoyage

Avant de le nettoyer, mettre l'appareil photo hors tension et retirer la batterie et l'adaptateur secteur.

■ Pour nettoyer l'extérieur

Essuyer délicatement avec un chiffon doux. Si l'appareil photo est particulièrement sale, plonger le chiffon dans de l'eau savonneuse et bien essorer avant de l'essuyer. Essuyer ensuite avec un chiffon sec.

■ Pour nettoyer l'écran LCD

Essuyer délicatement avec un chiffon doux. Prendre soin de ne pas endommager l'écran.

■ Pour nettoyer l'objectif

Essuyer délicatement avec un papier conçu pour le nettoyage d'objectif.

REMARQUES

- Éviter les agents de nettoyage puissants comme la benzine ou l'alcool.
- De la moisissure peut se former sur l'objectif s'il n'est pas nettoyé.
- Lors de l'utilisation d'un produit de nettoyage ou d'un chiffon traité chimiquement, se reporter aux mises en garde inhérentes à chaque produit.

Caractéristiques techniques

Appareil photo

■ Caractéristiques générales

Alimentation

11 V CC (en utilisant l'adaptateur secteur)

7,2 V CC (en utilisant la batterie)

Consommation

Environ 3,9 (4,1)* W

* Lors de l'utilisation de la lumière à DEL

Environ 6,8 W (maximum ; lors de la recharge d'une batterie)

Dimensions (L x H x P)

74 mm x 72 mm x 118 mm

Poids

Environ 425 g

(avec dragonne)

Environ 470 g

(avec batterie et dragonne)

Température d'utilisation

0°C à 40°C

Humidité en fonctionnement

35% à 80%

Température de stockage

-20°C à 50°C

Capteur

CCD 1/2,5" (5 370 000 pixels)

Objectif

F 3,5, f = 6,3 mm à 63 mm, objectif à zoom électrique 10:1

Diamètre du filtre

ø 46,0 mm

Écran LCD

2,7" mesuré en diagonale, écran LCD/système à matrice active TFT

Haut-parleur

Monaural

Flash

Moins de 2 m

(distance de prise de vue recommandée)

Lumière à DEL

Moins de 1,5 m

(distance de prise de vue recommandée)

Langue

Anglais/Français/Espagnol/Portugais/
Japonais/Coréen/Chinois traditionnel

■ Pour la vidéo et l'audio

Format

SD-VIDEO

Format d'enregistrement et de lecture

Vidéo : MPEG-2

Audio : Dolby numérique (2 voies)

Format du signal

Norme NTSC

Mode d'enregistrement (vidéo)

ULTRA FIN : 720 x 480 pixels, 8,5 Mbit/s (VBR)

FIN : 720 x 480 pixels, 5,5 Mbit/s (VBR)

NORMAL : 720 x 480 pixels, 4,2 Mbit/s (VBR)

ECONOMIE : 352 x 240 pixels, 1,5 Mbit/s (VBR)

Mode d'enregistrement (audio)

ULTRA FIN : 48 kHz, 384 Kbit/s

FIN : 48 kHz, 384 Kbit/s

NORMAL : 48 kHz, 256 Kbit/s

ECONOMIE : 48 kHz, 128 Kbit/s

■ Pour les photos

Format

JPEG

Taille de l'image

7 modes (2592 x 1944 / 2304 x 1728 /

1600 x 1200 / 640 x 480 / 2592 x 1456 /

1920 x 1080 / 1280 x 720)

Qualité de l'image

2 modes (FIN/STANDARD)

■ Pour les connecteurs

Sortie DV

4 broches (conforme I.LINK/IEEE 1394)

Entrée/sortie S

Entrée :

Y : 0,8 V (p-p) à 1,2 V (p-p), 75 Ω

C : 0,2 V (p-p) à 0,4 V (p-p), 75 Ω

Sortie :

Y : 1,0 V (p-p), 75 Ω

C : 0,29 V (p-p), 75 Ω

Entrée/sortie AV

Entrée vidéo : 0,8 V (p-p) à 1,2 V (p-p), 75 Ω

Sortie vidéo : 1,0 V (p-p), 75 Ω

Entrée audio : 300 mV (rms), 50 kΩ

Sortie audio : 300 mV (rms), 1 kΩ

USB

Type mini USB A et B, compatible USB 2.0

Microphone

Mini prise stéréo de ø 3,5 mm

Adaptateur secteur

Alimentation requise

CA 110 V à 240 V~, 50 Hz/60 Hz

Sortie

11 V CC ———, 1 A

Télécommande

Alimentation

3 V CC

Autonomie de la pile

Environ 1 an (selon la fréquence d'utilisation)

Portée

Moins de 5 m

Température d'utilisation

0°C à 40°C

Dimensions (L x H x P)

42 mm x 14,5 mm x 91 mm

Poids

Environ 30 g

(avec pile)

L'aspect et les caractéristiques techniques sont susceptibles d'être modifiés sans préavis.

Durée d'enregistrement (minutes) approximative (vidéo)

Support d'enregistrement Qualité	Disque dur	Carte SD					
		128 Mo	256 Mo	512 Mo	1 Go	2 Go	4 Go
ULTRA FIN	430	1	3	7	14	29	57
FIN	640	2	5	10	22	43	85
NORMAL	850	3	7	14	29	57	113
ECONOMIE	2250	9	19	38	77	152	298

Nombre approximatif d'images qu'il est possible d'enregistrer (photos)

Support d'enregistrement Taille de l'image/Qualité	Disque dur	Carte SD						
		128 Mo	256 Mo	512 Mo	1 Go	2 Go	4 Go	
4:3	2592 x 1944 / FIN	9999	56	113	224	452	890	1749
	2592 x 1944 / STANDARD	9999	88	177	351	709	1397	2742
	2304 x 1728 / FIN	9999	69	139	276	557	1097	2152
	2304 x 1728 / STANDARD	9999	108	216	429	867	1707	3352
	1600 x 1200 / FIN	9999	142	283	562	1135	2195	4310
	1600 x 1200 / STANDARD	9999	237	472	937	1892	3616	7099
	640 x 480 / FIN	9999	783	1560	3094	6246	9999	9999
	640 x 480 / STANDARD	9999	1118	2229	4420	8924	9999	9999
16:9	2592 x 1456 / FIN	9999	73	145	289	583	1138	2234
	2592 x 1456 / STANDARD	9999	115	229	455	918	1808	3549
	1920 x 1080 / FIN	9999	132	264	524	1058	2049	4022
	1920 x 1080 / STANDARD	9999	206	410	814	1643	3235	6351
	1280 x 720 / FIN	9999	290	577	1146	2313	4390	8620
	1280 x 720 / STANDARD	9999	435	866	1719	3470	6830	9999

Consignes de sécurité

Adaptateur secteur

Utilisation de l'adaptateur secteur en dehors des États-Unis.

L'adaptateur secteur fourni dispose d'une sélection automatique de la tension dans la gamme 110 V à 240 V CA.

UTILISATION DE L'ADAPTEUR DE PRISE DE SECTEUR

Lors du branchement du cordon d'alimentation de l'appareil à une prise de secteur différente du standard national américain C73, utiliser un adaptateur de prise nommé "Siemens Plug", comme indiqué ci-dessous.

Pour cet adaptateur de prise secteur, consulter votre revendeur JVC le plus proche.

Adaptateur de prise

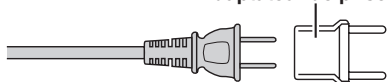

Batteries

La batterie fournie est une batterie au lithium-ion. Avant d'utiliser la batterie fournie ou une batterie en option, bien lire les consignes suivantes :

Bornes

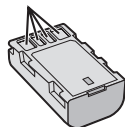

- **Pour éviter tout accident**
 - ... **Ne pas brûler.**
 - ... **Ne pas court-circuiter les bornes.** Maintenir celle-ci éloignée de tout objet métallique lorsqu'elle n'est pas utilisée. En cas de transport, s'assurer que le cache de la batterie fournie est en place. Si vous avez égaré le cache de la batterie, placer celle-ci dans un sac plastique.
 - ... **Ne pas modifier ni démonter.**
 - ... **Ne pas exposer la batterie à des températures au-delà de 60°C ;** en pareil cas, la batterie risque de surchauffer, d'exploser ou de prendre feu.
 - ... Utiliser uniquement les chargeurs spécifiés.
- **Pour éviter tout endommagement et prolonger la durée de vie utile**
 - ... Ne pas soumettre à un choc inutile.
 - ... Recharger à l'intérieur d'une plage de température de 10°C à 35°C. Il s'agit d'une batterie à réaction chimique — des températures basses peuvent gêner la réaction chimique, tandis que des températures élevées peuvent faire obstacle à une recharge complète.
 - ... Entreposer dans un endroit frais et sec. Toute exposition prolongée à des températures élevées accélérera la décharge naturelle et diminuera la durée de vie utile.

- ... Charger et décharger complètement la batterie tous les 6 mois lors d'un entreposage pendant une période de temps prolongée.
- ... Retirer l'appareil du chargeur ou le débrancher lorsque vous ne vous en servez pas ; certains appareils, même éteints, continuent de consommer du courant.

Support d'enregistrement

- **Veiller à suivre les directives ci-dessous pour éviter d'endommager les données enregistrées.**
 - Ne pas déformer ou laisser tomber le support d'enregistrement, ou le soumettre à une forte pression, des à-coups ou des vibrations.
 - Ne pas éclabousser le support d'enregistrement avec de l'eau.
 - Ne pas utiliser, remplacer ou entreposer le support d'enregistrement dans des endroits fortement exposés à de l'électricité statique ou à des parasites électriques.
 - Ne pas mettre l'appareil photo hors tension ou retirer la batterie ou l'adaptateur secteur pendant la prise de vue, la lecture ou l'accès au support d'enregistrement.
 - Ne pas placer le support d'enregistrement à proximité d'objets possédant un fort champ magnétique ou émettant de fortes ondes électromagnétiques.
 - Ne pas ranger le support d'enregistrement dans des endroits exposés à une température élevée ou à une forte humidité.
 - Ne pas toucher les pièces métalliques.
- Lors du formatage ou de l'effacement des données à l'aide des fonctions de l'appareil photo, seules les informations de gestion des fichiers sont modifiées. Les données ne sont pas complètement effacées du disque dur. Si vous souhaitez effacer complètement toutes les données, nous vous recommandons soit d'utiliser un logiciel disponible dans le commerce spécialement conçu à cette fin, soit de détruire physiquement l'appareil photo à l'aide d'un marteau, etc.

Écran LCD

- **Pour éviter tout endommagement de l'écran LCD, NE PAS**
 - ... Le pousser trop fortement ou lui faire subir des chocs.
 - ... Placer l'appareil photo avec l'écran LCD en dessous.
- **Pour prolonger sa durée de vie utile**
 - ... Éviter de le frotter à l'aide d'un chiffon rugueux.

Appareil principal

- **Pour votre sécurité, NE PAS**
 - ... Ouvrir le boîtier de l'appareil photo.
 - ... Démonter ou modifier l'appareil.

- ... Laisser pénétrer des substances inflammables, de l'eau ou des objets métalliques dans l'appareil.
- ... Retirer la batterie ou débrancher l'appareil pendant que celui-ci est sous tension.
- ... Laisser la batterie à l'intérieur de l'appareil photo lorsque celui-ci n'est pas utilisé.
- ... Placer aucune source à flamme nue telle que des bougies allumées sur l'appareil.
- ... Exposer l'appareil à l'égouttage ni aux éclaboussures.

● Éviter d'utiliser l'appareil

- ... Dans des endroits humides ou poussiéreux.
- ... Dans des lieux exposés à de la suie ou à de la vapeur (par exemple, près d'une cuisinière).
- ... Dans des endroits exposés aux chocs ou à des vibrations excessives.
- ... Près d'un téléviseur.
- ... Près d'appareils générant des champs magnétiques ou électriques intenses (c'est-à-dire des haut-parleurs, des antennes de diffusion, etc.).
- ... Dans des lieux exposés à des températures extrêmement élevées (au-delà de 40°C) ou extrêmement basses (en deçà de 0°C).
- ... Dans des endroits où la pression d'air est basse (plus de 3000 m au-dessus du niveau de la mer).

● NE PAS laisser l'appareil

- ... Dans des lieux à des températures supérieures à 50°C.
- ... Dans des lieux exposés à des taux d'humidité extrêmes (en deçà de 35% ou au-delà de 80%).
- ... En plein soleil.
- ... Dans une voiture hermétiquement fermée en période estivale.
- ... Près d'un radiateur.
- ... En hauteur, sur un téléviseur par exemple. Si l'appareil est placé en hauteur alors que le câble est raccordé, celui-ci peut être coincé et l'appareil peut tomber. Dans ce cas, il risque de ne plus fonctionner.

● Pour protéger l'appareil, NE PAS

- ... Le mouiller.
- ... Le faire tomber ou le cogner contre des objets durs.
- ... Le soumettre à un choc ou à des vibrations excessives durant le transport.
- ... Maintenir l'objectif orienté vers des objets extrêmement lumineux pendant trop longtemps.
- ... Exposer l'objectif à la lumière directe du soleil.
- ... Le balancer inutilement par la dragonne.
- ... Trop balancer l'étui souple lorsque l'appareil photo est à l'intérieur.

- Ne pas utiliser de nettoyants pour disques conventionnels ni de produits pulvérisés.
- Ne pas cintrer le CD-ROM ni toucher sa surface réfléchissante.
- Ne pas entreposer le CD-ROM dans un endroit poussiéreux, chaud ou humide. Le maintenir à l'abri des rayons du soleil.

Déclaration de conformité

Numéro de modèle : GZ-MG555U
 Nom de marque : JVC
 Personne responsable : JVC AMERICAS CORP.
 Adresse : 1700 Valley Road Wayne, N. J. 07470
 Numéro de téléphone:973-317-5000
 Cet ensemble se conforme à la partie 15 des règles de la FCC (Federal Communications Commission). Le fonctionnement est sujet aux deux conditions suivantes : (1) Cet appareil ne peut pas causer d'interférences nuisibles, et (2) cet appareil doit accepter toute interférence reçue, comprenant des interférences qui peuvent causer un mauvais fonctionnement.

Des changements ou modifications non approuvés par JVC peuvent annuler le droit de l'utilisateur de faire fonctionner l'appareil. Cet appareil a été testé et il a été reconnu qu'il se conforme aux limites concernant l'appareillage informatique de classe B correspondant à la partie 15 des règles de la FCC. Ces limites sont conçues pour garantir une protection raisonnable contre des interférences nuisibles dans les installations résidentielles. Cet appareil génère, utilise et peut émettre de l'énergie des fréquences radio et, s'il n'est pas installé et utilisé selon les instructions du fabricant, peut causer des interférences nuisibles en communications radio. Cependant, il ne peut pas être garanti que des interférences ne se produiront pas dans certaines installations particulières. Si cet appareil provoque des interférences avec la réception radio ou de télévision, ce qui peut être vérifié en alimentant l'appareil et en coupant son alimentation, nous conseillons à l'utilisateur d'essayer d'éliminer ces interférences par l'un ou plusieurs des moyens suivants : Réorienter ou déplacer l'antenne de réception. Augmenter la séparation entre l'appareil et le récepteur. Brancher l'appareil sur une prise de courant d'un circuit différent de celui sur lequel le récepteur est branché. Consulter le revendeur ou un technicien radio/TV compétent pour vous aider.

Cet appareil numérique de la classe B est conforme à la norme NMB-003 du Canada.

Manipulation d'un CD-ROM

- Veiller à ne pas salir ni rayer la surface réfléchissante (le verso de la surface imprimée). Ne rien écrire ni coller sur aucune des deux faces. En cas de salissure, essuyer délicatement le CD-ROM à l'aide d'un chiffon doux en partant du centre vers l'extérieur.

Lexique

A	Adaptateur secteur	12, 58	M	Magnétoscope	44
	Affichage des données sur l'écran	49		Menus de réglage	46
	Afficher sur le téléviseur	49		Microphone externe	9, 47
	Atténuation des bruits de vent	47		Mise au point	21
B	Balance des blancs	23		Mise hors tension automatique	50
	Batterie	12, 14, 58		Mode couleur	50
C	Carte SD	15		Mode de démonstration	48
	Commande d'exposition spot	22		Montage sur un trépied	14
	Compensation de contre-jour	22	N	Nettoyer le disque dur	50
	Compteur de scènes	47		Nightalive	21
	Contrôle de la luminosité (écran LCD)	48	P	Photo	17, 25
	Copie (transfert) de photos	45		PictBridge	38
	Copie de fichiers vidéo	41, 44		Préréglage	49
	Couvre-objectif	14		Priorité diaphragme	21
D	Date/Heure	49		Prise de vues en rafale	48
	Détection de chute	48		Protection de fichiers	30
	Diaporama	25	Q	Qualité de l'image	46, 47
	Disque dur	58	R	Redémarrage rapide	49
	DPOF	37		Réglage de l'horloge	13, 49
	Durée d'enregistrement et nombre de photos ...	57		Réglage luminosité	23
E	Écran d'index des dates	26		Réinitialisation de l'appareil photo	51
	Écran des événements	26		Réinitialisation du numéro de fichier	50
	Écran LCD	8, 10, 58		Retardateur	17
	Effet de fondu/volet	28		Rotation de l'image	25
	Effets spéciaux	23, 28	S	Sélection de la langue	13, 49
	Enregistrement des événement	19, 32		Sélectionner le format d'écran	49
	Enregistrement manuel	20		Sons de fonctionnement	48
	Enregistreur DVD	44		Stabilisateur d'image numérique (STABILISATEUR)	47
	Entrée analogique	49		Station d'accueil Everio	6
	Exposition automatique programmée	20		Style d'affichage de la date	49
F	Filter gris neutre	19		Support d'enregistrement	19, 47, 48, 58
	Flash	18		Suppression d'une liste de lecture	36
	Fonctionnement avec alimentation couplée	8		Suppression de fichiers	30, 50
	Formatage d'un support d'enregistrement	50		Suppression partielle	33
	Format d'écran (16:9/4:3)	47	T	Taille d'image	47
G	Graveur DVD	40		Télécommande	7, 8, 48
I	Impression directe	38		Tele Macro	16, 17
	Imprimante	38		Téléviseur	29
	Informations sur un fichier	32	V	Vidéo	16, 24
L	Lecteur DVD	44		Vitesse d'obturation	20
	Liste de lecture	34		Volume du haut-parleur	24
	Lumière à DEL	18	Z	Zoom	18, 19, 46
	Luminosité +	47, 48			

JVC