



VERSATIS 550 / VERSATIS 550 Duo
DIGITAL / DIGITAL



Guide d'utilisation

L'emballage contient les éléments suivants :

VERSATIS 550

- la base et son alimentation électrique,
- le cordon de ligne,
- le combiné,
- 2 batteries rechargeables NiMH de type AAA,
- le guide d'utilisation.

VERSATIS 550 Duo

- la base et son alimentation électrique,
- le cordon de ligne,
- 2 combinés,
- le chargeur et son alimentation électrique,
- 2 x 2 batteries rechargeables NiMH de type AAA,
- le guide d'utilisation.

Pour connaître l'essentiel de votre téléphone **VERSATIS**, nous vous suggérons de **lire attentivement** ce guide.

Les touches du combiné

VERSATIS 550 /
DIGITAL

 - Accès au répertoire
- Revenir au choix précédent du menu
- Sortir des menus (appui long)

 - Accès aux derniers appels reçus*
- Dans le menu : revenir à l'option précédente
- En réception d'appel : augmenter le volume de la sonnerie
- En conversation : augmenter le volume de l'écouteur

 - décrocher
- raccrocher

 - Verrouiller le clavier (appui long)

 - En veille : accès aux derniers appels reçus*
- Dans le menu : passer à l'option suivante du menu
- En réception d'appel : diminuer le volume de la sonnerie
- En conversation : diminuer le volume de l'écouteur

 - Flash / Accès aux services de l'opérateur
- Appui long pour éteindre le combiné
- Appui court pour réactiver le combiné

VERSATIS 550 Duo
 - Appeler un autre combiné (appel interne)
- Transférer un appel externe vers un autre combiné

 - Corriger / Effacer un caractère
- Mettre le correspondant en attente durant une conversation (coupure du micro)

 - Accès aux derniers numéros composés (bis) ou insertion d'une pause en numérotation

 - En veille : accès au menu
- Dans les menus : valider un choix





















* Sous réserve de disponibilité technique du service et de souscription d'un abonnement auprès de l'opérateur.















/ VERSATIS 550 Duo

DIGITAL



Afficheur et icônes associées

 EXT	Communication externe en cours		Consultation du répertoire
 EXT	Arrivée d'un appel extérieur		Consultation du menu
 INT	Appel interne en cours		Verrouillage clavier
 INT	Arrivée d'un appel interne		Niveau de charge de la batterie :
	Clignotant : nouveaux appels reçus		[3 segments] correct
	Fixe : indique un appel non lu en mode consultation du journal des appels*		[2 segments] moyen
	Appels reçus non répondus*		[1 segment] faible
	Appels reçus répondus*		à recharger
	Nouveau message sur la messagerie opérateur*		Bonne qualité de réception
			Qualité de réception insuffisante / Combiné non associé

Les touches de la base

	Mise en marche / arrêt du répondeur		- En cours d'écoute des messages : - retour au message précédent - passer au message suivant
	- Appui court : rechercher un combiné - Appui long : associer un combiné supplémentaire		- En mode repos - Appui court : consultation du nombre de sonneries programmé avant déclenchement du répondeur - Appui long : réglage du nombre de sonneries avant déclenchement du répondeur
	- Appui court : consulter l'annonce - Appui long : sélectionner le mode du répondeur et son annonce		- En mode repos - Appui long : enregistrement d'un mémoire
 puis 	Enregistrer votre propre annonce, mode répondeur simple		- En cours d'écoute des messages : - Arrêt de la lecture des messages
 puis 	Enregistrer votre propre annonce, mode répondeur-enregistreur		- En mode repos : - Appui court : consultation du jour et de l'heure - Appui long : réglage du jour et de l'heure du guide vocal
	Régler le volume du haut-parleur de la base (pour l'écoute des messages seulement)		- Appui court : lecture de tous les messages - Appui long : lecture des nouveaux messages
	- En cours d'écoute des messages : - Effacer un message (ou tous les messages)		
	- En cours d'écoute de l'annonce : - Effacer l'annonce personnalisée et revenir à l'annonce pré-enregistrée		
	- En mode repos : - Appui court : consultation du code secret - Appui long : modifier le code secret		

Les témoins lumineux de la base

	Fixe : répondeur en service		Fixe : alimentation électrique branchée
(rouge)	Clignotant lent : nouveau(x) message(s) à écouter	(vert)	Clignotant :
	Clignotant rapide : mémoire pleine		- communication en cours ou arrivée d'un appel - association de combiné
	Fixe : combiné en charge sur la base (rouge)		

1. PREMIERE UTILISATION	2
1.1 <i>Installer la base</i>	2
1.2 <i>Installer le combiné</i>	4
1.3 <i>Utiliser le combiné</i>	4
2. TELEPHONER	5
2.1 <i>Appeler</i>	5
2.2 <i>Recevoir un appel</i>	6
2.3 <i>Rappeler l'un des derniers numéros composés (bis)</i>	6
2.4 <i>Régler le volume d'écoute</i>	7
2.5 <i>Fonction secret (Couper le micro)</i>	7
2.6 <i>Rechercher un combiné (Fonction paging)</i>	7
3. LE REPONDEUR	8
3.1 <i>Mise en marche / Arrêt du répondeur</i>	8
3.2 <i>Réglages du répondeur</i>	9
3.3 <i>Consultation du répondeur</i>	11
3.4 <i>Interrogation et commandes à distance</i>	12
3.5 <i>Enregistrer un mémo</i>	13
4. VOTRE REPERTOIRE	14
4.1 <i>Mémoriser un nom / un numéro</i>	14
4.2 <i>Appeler à partir du répertoire</i>	14
4.3 <i>Modifier un nom / un numéro</i>	15
4.4 <i>Supprimer un nom / un numéro</i>	15
5. IDENTIFIER VOS CORRESPONDANTS	16
5.1 <i>Consulter le journal des appels reçus</i>	16
5.2 <i>Rappeler un correspondant du journal</i>	16
5.3 <i>Mémoriser un numéro du journal dans le répertoire</i>	17
5.4 <i>Effacer le contenu du journal</i>	17
6. PERSONNALISER VOTRE COMBINE	18
6.1 <i>Activer / Désactiver les bips</i>	18
6.2 <i>Régler le volume de la mélodie d'appel</i>	18
6.3 <i>Choisir une mélodie d'appel</i>	18
6.4 <i>Activer / Désactiver le décrochage automatique</i>	19
6.5 <i>Nommer un combiné</i>	19
6.6 <i>Choisir la langue de l'afficheur</i>	19
6.7 <i>Verrouiller / Déverrouiller le clavier</i>	20
7. REGLAGES DE LA BASE	21
7.1 <i>Choisir la mélodie d'appel</i>	21
7.2 <i>Régler le volume de la mélodie d'appel</i>	21
7.3 <i>Choisir une base</i>	21
7.4 <i>Changer le code confidentiel (code PIN)</i>	22
7.5 <i>Revenir aux réglages par défaut</i>	22
8. REGLAGES LIGNE	24
9. UTILISER VOTRE TELEPHONE AVEC 2 COMBINES (VERSATIS Duo)	25
9.1 <i>Associer un combiné</i>	25
9.2 <i>Désinstaller un combiné</i>	25
9.3 <i>Appeler le 2^{ème} combiné / Répondre à un appel interne</i>	26
9.4 <i>Transférer un appel vers le 2^{ème} combiné</i>	26
9.5 <i>Prendre un appel externe en cours de communication interne</i>	26
10. CARACTERISTIQUES TECHNIQUES	27
11. EN CAS DE PROBLEME	28
12. GARANTIE	29
13. SECURITE	30
14. ENVIRONNEMENT	30

1. PREMIERE UTILISATION

Votre téléphone sans fil est un équipement agréé à la norme DECT™*, destiné à émettre et à recevoir des communications téléphoniques.

Le téléphone **VERSATIS** a été conçu et fabriqué pour être raccordé au réseau de télécommunications public français.

Ce téléphone nécessite une alimentation électrique pour fonctionner.

1.1 INSTALLER LA BASE

1.1.1 Précautions d'emploi

Comme pour toute liaison radio, la qualité de vos communications dépend de la position de la base, du combiné et de son environnement.

Votre téléphone sans fil DECT doit être placé à l'écart de toute zone de chaleur excessive (radiateurs, soleil...) et protégé des vibrations et de la poussière. Attention, ne mettez jamais votre téléphone en contact avec de l'eau ou d'autres liquides ou aérosols.

Pour limiter les risques d'interférences et favoriser la qualité de la réception, éviter en particulier d'installer la base à proximité immédiate : d'une fenêtre, d'une masse métallique, d'une surface en béton armé, d'une télévision, d'une chaîne Hi-Fi, d'un minitel, d'une lampe halogène, d'un tube fluorescent, d'une centrale d'alarme, d'un four à micro-ondes, de plaques chauffantes halogène, d'un ordinateur, etc.

Pour nettoyer votre poste, utiliser un chiffon antistatique légèrement humecté d'eau.

* DECT est une marque déposée par ETSI.

1.1.2 Raccorder la base

- Connecter le cordon téléphonique et l'alimentation électrique comme indiqué à l'arrière de la base.

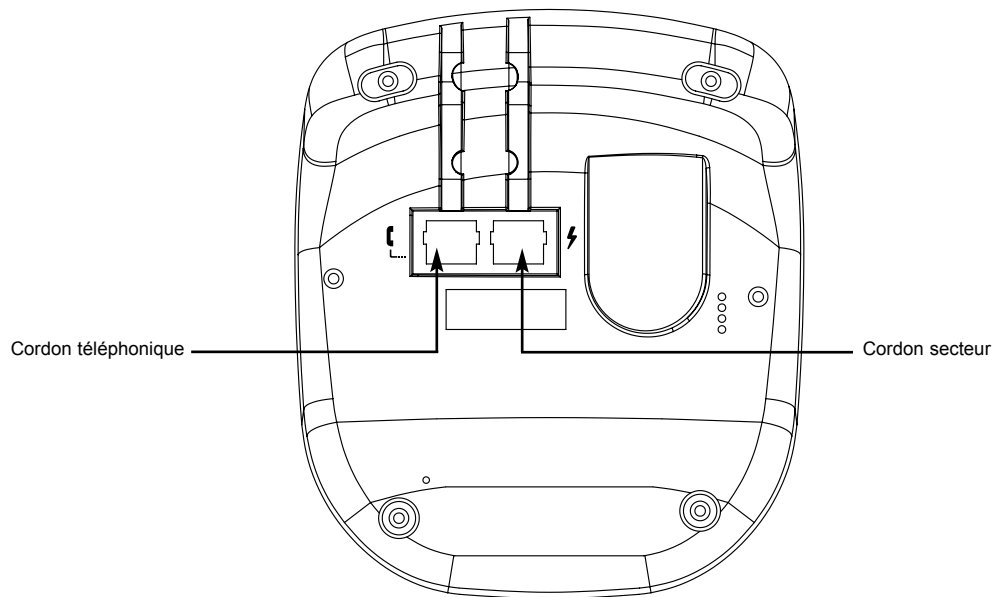

- Brancher la prise téléphonique dans la fiche murale.
- Connecter l'adaptateur secteur à une prise électrique 230 V/50 Hz.
 - ▶ Le voyant lumineux vert de la base s'allume et un bip est émis.

1.1.3 Raccorder le chargeur (VERSATIS Duo)

- Brancher le connecteur rouge de l'alimentation électrique au connecteur rouge situé sous le chargeur.
- Connecter l'adaptateur secteur à une prise électrique 230 V/50 Hz.

! Ne pas inverser les alimentations électriques ; la prise rouge doit être impérativement connectée au chargeur.

1.2 INSTALLER LE COMBINE

Mise en place des batteries et première charge

Lorsque la base est raccordée, insérer les batteries dans la trappe, en respectant le sens de polarité des batteries.

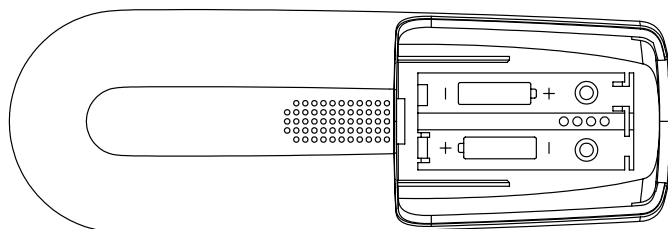

Avant la première utilisation, nous vous conseillons de laisser le téléphone en charge sur sa base pendant **24 heures**, afin d'optimiser les performances et la durée de vie des batteries.

Poser le combiné sur la base. Le voyant lumineux rouge de la base s'allume.

L'icône  clignote pendant quelques minutes si les batteries sont déchargées.

Prendre la ligne .

La tonalité confirme que le téléphone fonctionne. Vérifier que le symbole  est bien affiché en fixe.

Dans le cas contraire, réassocier votre combiné comme indiqué dans le paragraphe 9.1.





Lorsque les batteries sont complètement déchargées, il se peut que l'écran, une fois le combiné reposé sur sa base, ne s'allume qu'après quelques minutes.

- !** *Utiliser uniquement des batteries rechargeables de caractéristiques identiques à celles fournies avec le produit.*
! *L'utilisation de piles non rechargeables ou non-conformes aux modèles préconisés risque d'endommager le produit (se référer au chapitre "Caractéristiques techniques").*
En cas de non-respect de cette recommandation, la responsabilité du constructeur ne pourra être engagée.
Les batteries peuvent se fendre ou couler si elles sont mal insérées, ouvertes ou exposées à la chaleur.
Ne pas jeter les batteries dans un feu : risque d'explosion.

1.3 UTILISER LE COMBINE

1.3.1 Naviguer dans les menus

Vous pouvez facilement régler et personnaliser votre téléphone sans fil DECT grâce à son menu déroulant.



- Pour accéder au menu, appuyer sur la touche .
- Appuyez sur les flèches  et  pour dérouler les choix mis à votre disposition et atteindre la sélection voulue.
- Pour valider un choix, appuyer sur .

- Pour revenir au menu précédent, appuyer sur  .
- Pour quitter le menu et revenir à l'écran de repos, maintenir la touche   appuyée pendant 2 secondes.

Nota : Lorsqu'un choix est proposé, le réglage mémorisé s'affiche en premier.

1.3.2 Marche / Arrêt du combiné

Pour ne pas être dérangé par la sonnerie du combiné ou économiser les batteries, vous pouvez éteindre votre combiné :



- Appuyer sur  pendant au moins 2 secondes et laisser le combiné hors de sa base.
 - ▶ L'afficheur est éteint. Vous ne pouvez pas appeler. Le combiné ne sonnera pas si vous recevez des appels. La base sonnera si sa sonnerie n'est pas coupée.
- Pour réactiver le combiné, appuyer sur la touche  ou poser le combiné sur sa base.

Nota : Lorsque vous recevez un appel, réactivez le combiné et attendez une sonnerie avant de prendre la ligne .

2. TELEPHONER

2.1 APPELER

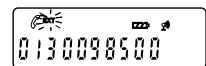

Numérotation directe

- Appuyer sur la touche .
- Composer le numéro à appeler.
- Appuyer sur  pour raccrocher en fin de communication.



Pré-numérotation

Avec la pré-numérotation vous pouvez entrer et modifier un numéro avant de lancer l'appel.

- Composer un numéro (de 32 chiffres maximum*).
- Appuyer sur la touche  pour corriger.
- Appuyer sur la touche  pour lancer l'appel et raccrocher en fin de communication.

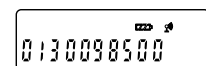

Pour insérer une pause, appuyer sur  _{bis}.

Nota : La durée de communication s'affiche 15 secondes après que vous avez pris la ligne et restera affichée quelques secondes après que vous aurez raccroché.

* Si le numéro composé comporte plus de 12 chiffres, seuls les 12 derniers chiffres sont affichés et l'icône  apparaît pour indiquer que d'autres chiffres n'apparaissent pas à l'écran.





2.2 RECEVOIR UN APPEL

Lorsque vous recevez un appel externe, l'écran affiche "APPEL" et l'icône **EXT** clignote.



! *Sur abonnement auprès de votre opérateur, le numéro ou le nom de l'appelant peut s'afficher et être mémorisé dans le journal des appels (voir chapitre 5, "Identifier vos correspondants").*

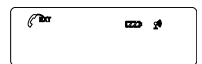

Pour prendre l'appel :

- Appuyer sur la touche  ou
- Retirer le combiné de sa base (voir chapitre 6.4 "Activer/Désactiver le décrochage automatique").
- Pour régler le volume de l'écouteur, appuyer sur  pour l'augmenter ou sur  pour le diminuer.
- Pour raccrocher en fin de communication, appuyer sur  ou reposer le combiné sur la base.



Rappel : *Si vous avez éteint votre combiné (voir chapitre 1.3.2 "Marche/Arrêt du combiné"), celui-ci ne sonnera pas.*





Réglage du volume de la sonnerie durant un appel entrant

Pendant que le combiné sonne, appuyer sur  et  pour augmenter ou diminuer le volume de sonnerie. Trois niveaux sont disponibles ; vous pouvez aussi couper la sonnerie du combiné.



2.3 RAPPELER L'UN DES DERNIERS NUMEROS COMPOSES (BIS)

Les 5 derniers numéros composés sur votre téléphone sans fil DECT sont mémorisés. C'est le nom du correspondant qui apparaît s'il est mémorisé dans le répertoire.

Pour rappeler un correspondant :



- Appuyer sur la touche  .
- Faire défiler les noms ou numéros avec les touches  et  .
- Pour lancer l'appel, appuyer simplement sur la touche  lorsque le nom ou le numéro souhaité apparaît. ou
- Pour sortir de la liste et revenir à l'écran de veille, appuyer sur .

Pour effacer :

- Pour effacer un numéro de la liste, appuyer brièvement sur  . ou
- Pour effacer toute la liste, appuyer deux secondes sur  .
- Confirmer en appuyant sur  .
 - ▶ Un bip de confirmation est émis.



Pour sortir du menu, appuyer sur .

2.4 REGLER LE VOLUME D'ECOUTE

En cours de conversation, vous pouvez régler le volume du combiné avec les touches  et  : 5 niveaux de réglage sont possibles.

2.5 FONCTION SECRET (COUPER LE MICRO)

Pour mettre un correspondant en attente sans qu'il entende la conversation en cours.

- Appuyer sur  pendant la communication.
 - ▶ L'afficheur indique que le micro du combiné est désactivé ; votre correspondant ne vous entend plus.
- Appuyer à nouveau sur  pour reprendre la conversation.

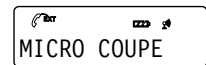

Nota : Il n'est pas possible de composer un numéro lorsque la fonction "Secret" est activée.

2.6 RECHERCHER UN COMBINE (FONCTION PAGING)

Vous ne savez plus où vous avez laissé votre combiné ?

- Appuyer sur la touche  de la base. Le(s) combiné(s) associé(s) à la base va(vont) sonner pendant 30 secondes.

Lorsque vous avez retrouvé votre combiné :

- Appuyer de nouveau sur la touche  ou sur n'importe quelle touche d'un combiné pour arrêter la sonnerie.

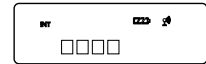

3. LE REPONDEUR

L'accès au répondeur se fait par les touches situées sur la base et l'écoute des messages par le haut-parleur de cette base.

Les fonctions du répondeur :

- 12 minutes d'enregistrement (durée maximale d'un message : 3 minutes)
- Filtrage d'appel
- 2 modes : Répondeur-enregistreur / Répondeur simple
- 2 annonces personnalisables (1 Répondeur-enregistreur, 1 Répondeur simple)
- 2 annonces pré-enregistrées (1 Répondeur-enregistreur, 1 Répondeur simple)
- Guide vocal
- Interrogation et commandes du répondeur à distance
- Enregistrement de mémo

3.1 MISE EN MARCHE/ARRET DU REPONDEUR

- Appuyer sur la touche  pour mettre en marche ou éteindre le répondeur.
 - ▶ Un message vocal confirme votre choix : "Répondeur éteint" ou "Répondeur en service, votre annonce est ...".

Par défaut, le répondeur est en service et en mode Répondeur-enregistreur. Une annonce pré-enregistrée sera diffusée à vos correspondants, les invitant à laisser un message.

Pour personnaliser votre annonce, reportez-vous au chapitre 3.2.3 "Enregistrer votre propre annonce".

Même si le répondeur est éteint, il se mettra automatiquement en service après 15 sonneries, permettant ainsi :

- son activation et son réglage à distance (voir chapitre 3.4 "Interrogation et commandes à distance"),
- à un correspondant de déposer son message.

3.1.1 Intercepter un appel

Pour intercepter un appel alors que le répondeur est déjà mis en route, prenez tout simplement la ligne, le répondeur s'arrêtera aussitôt.

Le cas échéant et notamment à partir d'un autre téléphone installé en parallèle sur votre ligne, appuyer sur la touche  pour arrêter le répondeur.

3.1.2 Filtrage d'appels

Cette fonction est utile lorsque vous ne souhaitez répondre qu'à certains appels.

Régler le volume du haut-parleur de la base avec les touches  ou  de façon à entendre le message qui est en train d'être déposé sur votre répondeur.

Si vous décidez de prendre l'appel :

- Appuyer sur la touche .
ou
- Retirer le combiné de sa base (voir chapitre 6.4 "Activer/Désactiver le décrochage automatique").











Nota : Le début du message sera enregistré et considéré comme un nouveau message.

3.2 REGLAGES DU REPONDEUR

3.2.1 Régler le jour et l'heure

Avant de diffuser un message, le répondeur annonce le jour de la semaine et l'heure de réception.

Après une coupure de courant, la date et l'heure devront être reprogrammées. Tous les autres réglages ainsi que les messages seront quant à eux sauvegardés.

- Appuyer 2 secondes (appui long) sur .
▶ Le guide vocal annonce le jour.
- Appuyer sur  ou  jusqu'à obtenir le jour souhaité.
- Appuyer brièvement sur .
▶ Le guide vocal annonce : "samedi, 12 heures" (par exemple).
- Appuyer sur  ou  jusqu'à obtenir l'heure souhaitée.
- Appuyer brièvement sur .
▶ Le guide vocal annonce : "samedi, 12 heures, 1" (par exemple).
- Appuyer sur  ou  jusqu'à obtenir le nombre de minutes souhaité.
- Appuyer sur  pour valider les réglages.

Nota : Si aucune touche n'est actionnée pendant 10 secondes, vous sortez automatiquement du mode de réglage.



Pour consulter le jour et l'heure programmés :

- Appuyer brièvement sur .
▶ Le guide vocal annonce : "samedi, 12 heures, 1" (par exemple).



3.2.2 Sélectionner le mode "Répondeur-enregistreur" ou "Répondeur simple"

Le mode Répondeur-enregistreur permet à vos correspondants de laisser un message, le mode Répondeur simple les informe de votre absence mais sans possibilité de déposer un message. En cas de mémoire saturée (trop de messages), le mode Répondeur simple est automatiquement activé.





- Appuyer deux secondes (appui long) sur .
▶ Le guide vocal diffuse : "Veuillez choisir votre annonce".

- Appuyer sur  pour sélectionner l'annonce et donc le mode Répondeur-enregistreur.
- Appuyer sur  pour sélectionner l'annonce et donc le mode Répondeur simple.
- Pour interrompre la diffusion d'une annonce, appuyer sur .

3.2.3 Enregistrer votre propre annonce

- Appuyer deux secondes (appui long) sur .
- Appuyer sur  (pour le mode Répondeur-enregistreur) ou  (pour le mode Répondeur simple) et maintenir la touche appuyée pendant toute la durée de l'enregistrement.
- Dicter votre annonce (maximum 3 minutes) à moins de 20 cm de la base.
- En fin d'enregistrement, relâcher la touche.
 - ▶ L'annonce enregistrée est diffusée.
- Pour ré-enregistrer l'annonce, recommencer la séquence.

Revenir à l'annonce pré-enregistrée :

- Appuyer deux secondes (appui long) sur .
- Appuyer sur  pour écouter l'annonce du Répondeur-enregistreur.
ou
- Appuyer sur  pour écouter l'annonce du Répondeur simple.
- Dès le début de la diffusion, appuyer sur  pour effacer votre propre annonce.
 - ▶ L'annonce pré-enregistrée est de nouveau sélectionnée.
- Pour sortir du menu, appuyer sur .

Nota : Les annonces pré-enregistrées ne peuvent être effacées.

3.2.4 Régler le nombre de sonneries

Lorsqu'il est en service, le répondeur se déclenche après un nombre de sonneries défini entre 2 et 9.

Le réglage par défaut est de 6 sonneries.

La fonction Economiseur de Taxes ("Mode Eco") permet, lors d'une interrogation à distance, de déclencher le répondeur après 2 à 3 sonneries s'il y a des messages et après 6 à 7 sonneries seulement s'il n'y a pas de messages. Ceci pour vous laisser le temps de raccrocher après la 3ème sonnerie et vous éviter de payer un appel inutile.

Pour consulter le nombre de sonneries défini :

- Appuyer sur .

Pour régler le nombre de sonneries :



- Appuyer 2 secondes sur  et ré-appuyer jusqu'à obtenir le nombre de sonneries souhaité ou le "Mode Eco" (économiseur de taxes).

Si aucune touche n'est activée pendant 3 secondes, la dernière valeur annoncée est sélectionnée.









3.3 CONSULTATION DU REPONDEUR

3.3.1 Ecouter vos messages

Le clignotement du témoin lumineux rouge sur la base  indique un ou des nouveau(x) message(s).

- Appuyer sur  pour écouter tous les messages, du plus ancien au plus récent.
- Appuyer 2 secondes (appui long) sur  pour écouter uniquement les nouveaux messages.

Pendant l'écoute d'un message :

- Appuyer sur  pour l'effacer.
- Appuyer sur  ou  pour régler le volume du haut-parleur de la base.
- Appuyer sur  pour l'arrêter.
- Appuyer sur  pour revenir au début du message en cours.
- Appuyer deux fois sur  pour revenir au message précédent.
- Appuyer sur  pour passer au message suivant.
- Appuyer sur  pour faire une pause, et ré-appuyer pour reprendre l'écoute.

3.3.2 Effacer tous les messages

Après que vous ayez écouté tous les messages, le guide vocal vous propose de les effacer.

- Appuyer sur .

! *Vous regrettez votre choix et souhaitez annuler l'effacement de tous les messages ?*

- Appuyer sur  dans les 2 à 3 secondes (avant le signal sonore de confirmation).











3.3.3 Mémoire pleine

Le répondeur a une capacité de 12 minutes d'enregistrement. Lorsque la mémoire est pleine, l'indicateur lumineux de la base  (rouge) clignote rapidement et le mode répondeur simple est automatiquement activé. Il vous faut effacer des messages pour recouvrer de la mémoire disponible.

3.4 INTERROGATION ET COMMANDES A DISTANCE

Lorsque vous vous absentez, vous pouvez interroger et régler votre répondeur à partir d'un autre téléphone.





- Composer votre numéro de téléphone.
- Pendant ou après la diffusion de l'annonce du répondeur, appuyer sur la touche .
- Suivre les indications du guide vocal et composer votre code secret à 3 chiffres (000 par défaut, voir la page suivante pour connaître et modifier votre code secret).
 - ▶ Les nouveaux messages sont diffusés d'abord.

Pour ...	appuyer sur la touche
- écouter le menu principal	
- écouter tous les messages	
- écouter les nouveaux messages	
- revenir en arrière en cours de lecture	
- effacer un message (ou une annonce) en cours de lecture	
- avancer en cours de lecture	
- mettre en service ou hors service le répondeur	
- écouter le menu des annonces (Répondeur-enregistreur ou Répondeur simple)	
- choisir un nouveau code secret	
- régler la date (le jour) et l'heure	
<p>Pour régler le jour et l'heure, suivre le guide vocal :</p> <ul style="list-style-type: none"> • Appuyer sur . • Après le bip, taper le chiffre de la date (1 pour dimanche, 2 pour lundi, ..., 7 pour samedi). • Taper les deux chiffres de l'heure (00, ..., 23). • Taper les deux chiffres des minutes (00, ..., 59). <p>Exemple : pour lundi 17 h 10 mn, taper : 21710.</p> <ul style="list-style-type: none"> ▶ Le guide vocal annonce les nouvelles date et heure. 	

Pour connaître votre code secret depuis votre VERSATIS 550 :

- Appuyer brièvement sur la touche .

Pour le modifier :

- Appuyer deux secondes (appui long) sur .
 - ▶ Le premier chiffre est diffusé : "Zéro" (par exemple).
- Appuyer sur  ou  jusqu'à obtenir la valeur souhaitée.
- Appuyer sur  pour passer au chiffre suivant.

Après avoir modifié les 3 chiffres :

- Confirmer avec la touche .
 - ▶ Votre nouveau code secret est diffusé.

3.5 ENREGISTRER UN MEMO

Le mémo est un message que vous enregistrez et que vos proches peuvent écouter en rentrant ou en interrogeant votre répondeur à distance (voir chapitre précédent).

- Appuyer et maintenir appuyée la touche .
- Parler après le bip sonore. Placez-vous à moins de 20 cm de la base.
- En fin d'enregistrement relâcher la touche.



La durée d'enregistrement maximale d'un mémo est de 3 minutes.



4. VOTRE REPERTOIRE

Chaque combiné possède un répertoire de 30 fiches. Chaque fiche permet de mémoriser le nom et le numéro d'un correspondant privilégié.

! **Votre répertoire ne sera pas sauvegardé si vous avez à réinitialiser votre téléphone sans fil DECT (voir chapitre 7.5, "Revenir aux réglages par défaut").**



4.1 MEMORISER UN NOM / UN NUMERO

- Appuyer sur .
- Sélectionner "REPertoire". Valider avec .
- Sélectionner "AJOUTER". Valider avec .
- Saisir le nom à l'aide du clavier alphanumérique (12 caractères maximum).



NOM?   







Pour sélectionner une lettre, appuyer sur la touche correspondante autant de fois que nécessaire.



Par exemple :

- pour la lettre S, appuyer 4 fois sur la touche .
- pour la lettre E, appuyer 2 fois sur la touche .

Attendre le déplacement du curseur pour saisir une autre lettre située sur la même touche ou appuyer sur .





Pour insérer un espace : . Pour corriger : .

- Valider avec .
- Entrer le numéro (20 chiffres maximum) et valider avec .
- Sélectionner avec les touches  et  la mélodie (1, 2 ou 3) à associer au numéro* concerné et valider avec .
- Pour sortir du menu, appuyer deux secondes sur .

NUMERO?   



Vous pouvez également créer une fiche à partir du journal des appels reçus* (voir chapitre 5.3 "Mémoriser un numéro du journal dans le répertoire").



4.2 APPELER A PARTIR DU REPERTOIRE

- Accéder au répertoire en appuyant sur .
- Taper la première lettre du nom recherché. Le premier nom qui commence par cette lettre s'affiche automatiquement.
ou
- Consulter l'ensemble du répertoire avec les touches  et .
- Appuyer sur  pour lancer l'appel.















* Sous réserve d'abonnement au service d'identification de l'appelant et de disponibilité technique du service.

Si vous souhaitez vérifier le numéro associé à un nom :











- Appuyer sur  (2 fois si le numéro comporte plus de 12 chiffres).
- Appuyer de nouveau sur  pour revoir le nom.

Pour quitter le répertoire, appuyer sur  .

4.3 MODIFIER UN NOM / UN NUMERO

- Entrer dans le menu en appuyant sur .
- Sélectionner "REPertoire" et valider avec .
- Sélectionner "MODIFIER" avec les touches  et  et valider avec .
- Consulter le répertoire avec les touches  et .
- Valider votre choix avec .
- Utiliser la touche  pour effacer le nom ou le corriger, entrer ensuite le nouveau nom et valider avec .
- Utiliser la touche  pour effacer le numéro ou le corriger, entrer ensuite le nouveau numéro et valider avec .
- Modifier, si nécessaire, la mélodie associée à ce numéro* (de 1 à 3) à l'aide des touches  et  et valider avec .

4.4 SUPPRIMER UN NOM / UN NUMERO

- Entrer dans le menu en appuyant sur la touche .
- Sélectionner "REPertoire" et valider avec .
- Sélectionner "SUPPRIMER" avec les touches  et  et valider avec .
- Consulter le répertoire avec les touches  et .
- Valider votre choix avec .
- "CONFIRMER ?" s'affiche ; appuyer sur  pour effacer le nom (le numéro associé au nom sera automatiquement supprimé) ou sur   pour annuler.

5. IDENTIFIER VOS CORRESPONDANTS

Sur abonnement auprès de votre opérateur au service "Présentation du numéro" et/ou "Présentation du nom"*, vous pouvez identifier votre correspondant avant de prendre l'appel, ou en cours de conversation si vous êtes également abonné au service "Double appel".

Un journal mémorise les numéros, la date et l'heure relatifs aux 30 derniers appels reçus, répondus ou non.









Durant l'appel et dans le journal des appels, l'écran affiche les données suivantes :

Le numéro de l'appelant	si vous êtes abonné au service "Présentation du numéro"
Le nom de l'appelant	si le numéro de l'appelant est mémorisé dans votre répertoire ou si vous êtes abonné au service "Présentation du nom"
Secret	si le correspondant appelle en secret d'appel
Non dispo.	si le numéro ne peut être transmis par le réseau
Rappel	s'il s'agit d'un numéro demandé en rappel automatique *
Te1 publique	si l'appel provient d'une cabine téléphonique publique

5.1 CONSULTER LE JOURNAL DES APPELS RECUS

Si le journal contient de nouveaux appels, l'icône  clignote à l'écran.

Pour consulter ces appels :

- Appuyer sur .
- Consulter le journal avec les touches  et .
-  indique un appel reçu non répondu.
-  indique un appel reçu et répondu.
-  indique un appel non consulté dans le journal.
- Appuyer sur   pour sortir du journal.

5.2 RAPPELER UN CORRESPONDANT DU JOURNAL

Après avoir sélectionné le numéro ou le nom souhaité, appuyer sur la touche .

* Sous réserve de disponibilité technique du service.

5.3 MEMORISER UN NUMERO DU JOURNAL DANS LE REPERTOIRE

Le numéro s'affiche à l'écran.

- Appuyer 2 fois sur et valider "AJOUTER ?" avec .
- Saisir ou modifier le nom puis valider avec .

▶ Le numéro s'affiche.

- Valider avec .
- Sélectionner avec et la mélodie (1, 2 ou 3) à associer à ce numéro*.
- Valider avec .

5.4 EFFACER LE CONTENU DU JOURNAL

- Appuyer sur .

Pour effacer un appel :

- Sélectionner l'appel à supprimer.
- Appuyer sur .
- Confirmer avec .

Pour effacer tous les appels :

- Appuyer 2 secondes sur .
- Confirmer avec .

! **VERSATIS Duo** : le journal des appels est commun aux deux combinés. Le cas échéant, répéter l'effacement sur le combiné supplémentaire.

* Sous réserve d'abonnement au service d'identification de l'appelant et de disponibilité technique du service.













6. PERSONNALISER VOTRE COMBINE

Ces réglages sont propres à chaque combiné. Dans le cas d'un **VERSATIS Duo**, ils sont donc à répéter sur le combiné supplémentaire.











6.1 ACTIVER / DESACTIVER LES BIPS

Des signaux sonores sont émis à chaque appui sur une touche du combiné, en cas de batteries trop faibles ou si vous êtes hors de portée.

Vous pouvez désactiver ces signaux.

- Entrer dans le menu en appuyant sur .
- Sélectionner "COMBINE" avec les touches  ou  et valider avec .
- Sélectionner "BIPS" et valider avec .
- Sélectionner "BIP TOUCHE" avec les touches  ou  et valider avec .
- ou
- Sélectionner "BATT FAIBLE" et valider avec .
- ou
- Sélectionner "HORS PORTEE" et valider avec .
- Choisir "ACTIVE" pour activer ou "DEACTIVE" pour désactiver, avec les touches  ou .
- Valider avec .







6.2 REGLER LE VOLUME DE LA MELODIE D'APPEL

- Entrer dans le menu en appuyant sur .
- Sélectionner "COMBINE" avec les touches  ou  et valider avec .
- Sélectionner "VOL SON EXT" avec les touches  ou  et valider avec .
- Choisir le volume souhaité avec les touches  ou  : soit "VOLUME COUPE", soit une valeur comprise entre 1 et 3 et valider avec .

Procéder de la même façon, en sélectionnant "VOL SON INT" pour régler le volume de sonnerie sur un appel interne (dans le cas d'une installation multi-combinés **VERSATIS Duo**).

6.3 CHOISIR UNE MELODIE D'APPEL

- Entrer dans le menu en appuyant sur .
- Sélectionner "COMBINE" avec les touches  ou  et valider avec .

- Sélectionner "MELODIE EXT" (mélodie d'appel extérieur) ou "MELODIE INT" (dans le cas d'une installation multi-combinés) avec les touches  ou  et valider avec .
- Choisir la mélodie souhaitée (1, 2 ou 3) avec les touches  ou  et valider avec .











Nota : Reportez-vous aux chapitres 7.1 et 7.2 pour choisir et régler la mélodie d'appel de la base.

6.4 ACTIVER / DESACTIVER LE DECROCHAGE AUTOMATIQUE

Par défaut, le décrochage automatique est activé.

En saisissant directement le combiné sur sa base lorsqu'un appel arrive, vous prenez la ligne sans avoir à appuyer sur .









Pour modifier ce réglage :

- Entrer dans le menu en appuyant sur .
- Sélectionner "COMBINE" avec les touches  ou  et valider avec .
- Sélectionner "REPONSE AUTO" avec les touches  ou  et valider avec .
- Sélectionner "ACTIVE" ou "DEACTIVE" avec les touches  ou  et valider avec .

! VERSATIS Duo : *procéder de la même façon sur le combiné supplémentaire pour activer/désactiver le décrochage automatique sur le chargeur.*

6.5 NOMMER UN COMBINE



Vous pouvez changer le nom de votre combiné.







- Entrer dans le menu en appuyant sur .
- Sélectionner "COMBINE" avec les touches  ou  et valider avec .
- Sélectionner "NOM" avec les touches  ou  et valider avec .
- Effacer avec .
- Composer le nom (10 caractères maximum) et valider avec .

6.6 CHOISIR LA LANGUE DE L'AFFICHEUR

Votre téléphone sans fil DECT dispose d'un menu en différentes langues.

Pour changer la langue :







- Entrer dans le menu en appuyant sur .
- Sélectionner "COMBINE" avec les touches  ou  et valider avec .

- Sélectionner "LANGUE" avec les touches  ou  et valider avec .
- Choisir la langue avec les touches  ou  et valider avec .

6.7 VERROUILLER / DEVERROUILLER LE CLAVIER

Pour éviter les appuis intempestifs sur le clavier du combiné lorsque celui-ci n'est pas sur sa base, il est possible de le verrouiller temporairement tout en restant disponible pour répondre à un appel.

Pour verrouiller le clavier :











- Appuyer pendant 2 secondes sur .
- ou
- Entrer dans le menu en appuyant sur .
- Sélectionner "COMBINE" avec les touches  ou  et valider avec .
- Sélectionner "VERR CLAVIER" et valider avec .
 - ▶ L'icône  apparaît sur l'afficheur.

Pour déverrouiller le clavier :











- Appuyer sur n'importe quelle touche.
- Puis appuyer sur  comme l'indique l'afficheur.

7. REGLAGES DE LA BASE

7.1 CHOISIR LA MELODIE D'APPEL

- Entrer dans le menu en appuyant sur .
- Sélectionner "REGLAGES" avec les touches  ou  et valider avec .
- Sélectionner "MELODIE BASE" avec les touches  ou  et valider avec .
- Choisir une mélodie parmi les 3 proposées avec les touches  ou  et valider avec .

7.2 REGLER LE VOLUME DE LA MELODIE D'APPEL









- Entrer dans le menu en appuyant sur .
- Sélectionner "REGLAGES" avec les touches  ou  et valider avec .
- Sélectionner "VOLUME BASE" avec les touches  ou  et valider avec .
- Choisir le volume souhaité avec les touches  ou  : soit "COUPE", soit une valeur comprise entre 1 et 3, puis valider avec .

7.3 CHOISIR UNE BASE

Un même combiné peut être associé à 4 bases DECT différentes.









Pour sélectionner une base, il est nécessaire au préalable d'associer le combiné à la base (se reporter au paragraphe 9.1).

Sélectionner une base :

- Entrer dans le menu en appuyant sur .
- Sélectionner "DECLARER" avec les touches  ou  et valider avec .
- Sélectionner "CHOIX BASE" avec les touches  ou  et valider avec .
- Sélectionner le numéro de la base (entre 1 et 4) en tapant le chiffre correspondant, puis valider avec .
 - ▶ Le(s) numéro(s) de(s) base(s) sélectionnée(s) clignote(nt).



7.4 CHANGER LE CODE CONFIDENTIEL (CODE PIN)

Le code confidentiel de la base est utilisé notamment pour associer un nouveau combiné à votre téléphone sans fil DECT.

- Entrer dans le menu en appuyant sur .
- Sélectionner "REGLAGES" avec les touches  ou  et valider avec .
- Sélectionner "CODE PIN" avec les touches  ou  et valider avec .
- Entrer les 4 chiffres de l'actuel code confidentiel (0000 par défaut) et valider avec .

  
CODE PIN

Nota : Pour les **VERSATIS duo**, le code confidentiel est 0000 par défaut pour les deux combinés.



- Entrer les 4 chiffres du nouveau code et valider avec .
- Entrer le nouveau code une seconde fois pour confirmer et valider avec .

  
NOU PIN

  
RETAPER

Si vous avez oublié votre code confidentiel, vous pouvez revenir au code par défaut (0000). **Attention, cette procédure effacera tous les numéros enregistrés dans le répertoire, le journal des appels et la liste des derniers numéros composés** (voir chapitre 7.5 "Revenir aux réglages par défaut").







Pour revenir au code par défaut :

- Retirer une batterie du combiné.
- Appuyer sur la touche  et réinsérer la batterie tout en maintenant cette touche enfoncée.
 - ▶ "REGL DEFAUT" s'affiche à l'écran.
- Relâcher la touche .
- Valider avec .
 - ▶ Le code confidentiel reprend la valeur par défaut : 0000.

7.5 REVENIR AUX REGLAGES PAR DEFAUT

Vous pouvez toujours revenir aux réglages par défaut de votre téléphone sans fil DECT.

! Cette procédure effacera tous les numéros du répertoire, du journal des appels et de la liste des derniers numéros composés.

- Entrer dans le menu en appuyant sur la touche .
- Sélectionner "REGLAGES" avec les touches  ou  et valider avec .
- Sélectionner "REGL DEFAUT" avec les touches  ou  et valider avec .

- Saisir le code confidentiel de la base (0000 par défaut) et valider 2 fois avec .

► Votre téléphone sans fil DECT va revenir aux réglages par défaut suivants :

CONFIRMER? 

Langue	Français
Nom du combiné	VERSATIS
Bip touche	Activé
Bip de batterie faible	Activé
Bip de limite de portée	Activé
Décrochage automatique	Activé
Volume sonnerie combiné	Niveau 3
Volume sonnerie base	Niveau 3
Volume écouteur	Niveau 3
Répertoire	Vide
Journal des appelants	Vide
Liste des numéros composés (bis)	Vide
Code confidentiel base (PIN)	0000
Numérotation	Fréquence vocale
Base par défaut	Base 1
Réglage 2 (flash)	250 ms
Répondeur	Activé (mode Répondeur-enregistreur)











8. REGLAGES LIGNE

Ce chapitre ne concerne que les installations spécifiques (par exemple, derrière un système téléphonique en entreprise).

Mode de numérotation

Deux modes de numérotation sont disponibles : fréquence vocale (FREQ VOCALE), valeur par défaut, ou décimale (DECIMALE).











Pour modifier le mode de numérotation :

- Entrer dans le menu en appuyant sur .
- Sélectionner "REGLAGES" avec les touches  ou  et valider avec .
- Sélectionner "NUMEROTATION" avec les touches  ou  et valider avec .
- Choisir le mode avec les touches  ou  et valider avec .

Régler la durée de la coupure calibrée (flashing)

Par défaut, la durée de la coupure est de 250 ms (REGLAGE 2).

Pour la passer à 100 ms (REGLAGE 1) :

- Entrer dans le menu en appuyant sur .
- Sélectionner "REGLAGES" avec les touches  ou  et valider avec .
- Sélectionner "TOUCHE R" avec les touches  ou  et valider avec .
- Sélectionner "REGLAGE 1" (100 ms) avec les touches  ou  et valider avec .



9. UTILISER VOTRE TELEPHONE AVEC 2 COMBINES (VERSATIS Duo)

9.1 ASSOCIER UN COMBINE









Vous pouvez avoir jusqu'à 2 combinés associés à la base de votre téléphone sans fil DECT. Si vous avez déjà 2 combinés associés et que vous souhaitez remplacer l'un d'eux, vous devez d'abord le désinstaller (voir paragraphe suivant) avant d'associer un nouveau combiné.

Les 2 combinés livrés avec **VERSATIS Duo** sont associés à leur base. Si toutefois l'un d'eux n'a pas de tonalité, suivre la procédure d'association :

Sur la base :

- Appuyer sur la touche  jusqu'à l'émission de deux bips.
 - ▶ Le voyant vert () de la base clignote. Votre téléphone sans fil DECT est maintenant prêt pour l'association d'un nouveau combiné. Cette opération doit s'effectuer pendant les 90 secondes qui suivent l'appui sur la touche .

Sur le combiné :

- Entrer dans le menu en appuyant sur .
- Sélectionner "DECLARER" avec les touches  ou  et valider avec .
- Sélectionner "DECL BASE" avec les touches  ou  et valider avec .
- Composer le numéro de la base pour le combiné concerné (de 1 à 4) puis valider avec .

 BASE 1 2 3 4

 - ▶ L'afficheur indique "RECHERCHE N" (N : numéro de la base concernée).
 - ▶ L'afficheur indique : "CODE PIN".
- Entrer le code confidentiel de la base (0000 par défaut) et valider avec .

 RECHERCHE





 - ▶ Le combiné est associé.
- Si le combiné ne localise pas la base, il reviendra à son état initial après 2 minutes. Essayer de nouveau en changeant le numéro de la base et en s'assurant que l'environnement ne présente pas d'interférences.





Lorsqu'un combiné est associé à une base, celle-ci lui attribue automatiquement un numéro (1 ou 2), affiché à droite de l'écran. Ce numéro est à utiliser pour les appels internes.

Nota : Pour annuler l'association, retirer les batteries.

9.2 DESINSTALLER UN COMBINE

! Cette procédure est à effectuer d'un combiné autre que celui que vous souhaitez désinstaller.

- Entrer dans le menu en appuyant sur .
- Sélectionner "REGLAGES" avec les touches  ou  et valider avec .

- Sélectionner "SUPP COMBINE" avec les touches  ou  et valider avec .
- Entrer le code confidentiel de la base (0000 par défaut) et valider avec .
- Sélectionner le combiné à désinstaller et valider avec .
 - ▶ Le combiné désinstallé affiche alors "PAS DECLARE".

9.3 APPELER LE 2^{ème} COMBINE / REpondre A UN APPEL INTERNE

Appeler un combiné interne

- Appuyer sur la touche .
- Saisir le numéro du combiné à appeler (1 ou 2).



Répondre à un appel interne



Lorsque vous recevez un appel interne, l'écran affiche le numéro du combiné qui appelle et l'icône **INT** clignote.



- Appuyer sur la touche  pour répondre ou retirer le combiné de sa base ou du chargeur (voir chapitre 6.4 "Activer/Désactiver le décrochage automatique").

9.4 TRANSFERER UN APPEL VERS LE 2^{ème} COMBINE

Pour transférer un appel en cours vers un autre combiné :

- Appuyer sur la touche .
- Entrer le numéro du combiné que vous souhaitez appeler. Le correspondant externe est mis en attente.
- Lorsque le correspondant interne répond, appuyer sur la touche  pour transférer l'appel.
- Si le correspondant interne ne répond pas, appuyer de nouveau sur  pour reprendre en ligne le correspondant externe.

9.5 PRENDRE UN APPEL EXTERNE EN COURS DE COMMUNICATION INTERNE

Lorsque vous êtes en conversation interne et que vous recevez un appel externe, un signal sonore est émis dans l'écouteur.

Pour prendre l'appel :

- Appuyer 2 fois sur .
 - ▶ La communication interne est interrompue et vous êtes en ligne avec votre correspondant extérieur.

10. CARACTERISTIQUES TECHNIQUES

Norme	Technologie de téléphone sans fil numérique (DECT™).
Portée en champ libre	Jusqu'à 300 mètres *
Portée en intérieur	Jusqu'à 50 mètres *
Autonomie du combiné (valeurs moyennes)	10 heures en conversation ** 100 heures en veille
Nombre de combinés	Jusqu'à 2 (VERSATIS Duo)
Raccordement électrique/ Adaptateur secteur	Entrée : AC 230V / 50 Hz Sortie 1 : DC 8 V / 300 mA Sortie 2 : AC 9 V / 120 mA Courant alternatif monophasé à l'exclusion des installations IT définies dans la norme EN 60950. Attention, la tension du réseau est classée dangereuse selon les critères de la même norme.
Raccordement téléphonique	Appareil destiné à être branché sur une ligne téléphonique analogique classée TRT3 (tension de réseau de télécommunications) au sens de la norme EN 60950.
Batteries rechargeables	2 x 1,2 V / 550 mAh/Ni-MH format AAA
Température de fonctionnement	de 5 à 40°C

* Variable en fonction de l'environnement.

** Données à titre indicatif et dépendantes de la charge initiale des batteries.

11. EN CAS DE PROBLEME ...

D'une manière générale, en cas de problème, retirer les batteries de tous les combinés de votre installation et débrancher l'alimentation électrique de la base. Attendre environ 1 minute, puis rebrancher la base et réinsérer les batteries dans les combinés.

Problèmes	Causes	Solutions
L'afficheur est éteint.	L'appareil n'est pas alimenté.	- Vérifiez que les batteries sont correctement positionnées. - Vérifiez le branchement de l'alimentation électrique.
	Le combiné est éteint (désactivé)	Appuyez sur  ou posez le combiné sur sa base.
	Les batteries sont déchargées.	Reposez le combiné sur sa base pour recharger les batteries.
Vous n'avez pas la tonalité.	Le combiné est hors de portée de la base.	Rapprochez-vous de la base.
	Le combiné n'est pas associé à la base.	Reportez-vous au chapitre 9.1 "Associer un combiné".
	Les batteries sont déchargées (icône :  .	Reposez le combiné sur la base pour recharger les batteries.
	L'appareil n'est pas branché au réseau téléphonique.	Vérifier le branchement de la prise téléphonique.
La qualité audio est mauvaise ou se dégrade en cours de communication.	Vous êtes hors de portée de la base ou dans un environnement perturbé.	Rapprochez-vous de la base.
	Vous avez l'ADSL.	Branchez un filtre ADSL agréé entre la prise téléphonique et la fiche murale.
Votre correspondant ne vous entend pas.	Le micro est coupé et la fonction Secret est activée.	Reportez-vous au chapitre 2.5 "Fonction secret (Couper le micro)".
Le combiné ou la base ne sonne pas.	La sonnerie est coupée.	Reportez-vous au chapitre 6.2 "Régler le volume de la mélodie d'appel".
Les batteries sont toujours déchargées après plusieurs heures de charge.	La base ou le chargeur n'est pas alimenté.	Vérifiez le branchement de l'alimentation électrique.
	Les batteries du combiné sont défectueuses.	Adressez-vous à votre revendeur pour vous procurer de nouvelles batteries.
L'horodatage des messages est erroné.	Une coupure de courant est survenue.	Reprogrammez la date et l'heure, reportez-vous au chapitre 3.2.1 "Régler le jour et l'heure".
Vos correspondants ne peuvent pas déposer de messages.	Le mode Répondeur simple est sélectionné.	Sélectionnez le mode Répondeur-enregistreur, reportez-vous au chapitre 3.2.2.
	La mémoire des messages est pleine.	Effacez des messages ou des mémos.

Toutefois, si le problème persiste, une assistance téléphonique est à votre disposition au numéro suivant : **0820 820 217** du lundi au samedi de 8 h 00 à 19 h 00 (appel facturé selon le tarif en vigueur).

Le magasin où vous avez acheté votre téléphone est également en mesure de vous renseigner et d'assurer le service après-vente.

12. GARANTIE

VERSATIS 550 et **VERSATIS 550 Duo** sont des équipements agréés conformément à la réglementation européenne, attestés par le marquage CE.

Vous bénéficiez d'une garantie légale sur ces produits et pour toute information relative à cette garantie, veuillez vous adresser à votre revendeur.

Indépendamment de la garantie légale dont les produits bénéficient, le revendeur garantit la conformité des produits à leurs spécifications techniques pendant une durée de douze (12) mois, pièces et main-d'œuvre, à compter de la date figurant sur la preuve d'achat du produit. Il vous appartient donc de conserver votre facture ou votre ticket de caisse précisant la date d'achat du produit et le nom du revendeur. Néanmoins, si la garantie légale en vigueur dans votre pays excède douze (12) mois, la garantie légale est alors seule applicable. La pièce ou le produit non conforme sera réparé ou remplacé sans frais, par une pièce ou un produit identique ou au moins équivalent en termes de fonctionnalité et de performance. Si la réparation ou le remplacement s'avéraient impossibles, le produit vous serait remboursé.

Le produit ou la pièce de rechange, qui peuvent être neufs ou reconditionnés, sont garantis soit pour une période de trois mois à compter de la réparation, soit jusqu'à la fin de la période de garantie initiale si cette dernière est supérieure à trois mois. Toute pièce ou produit renvoyé et remplacé devient la propriété du constructeur.

Toutefois, la présente garantie est exclue dans les cas suivants :

- une installation ou une utilisation non conforme aux instructions figurant dans ce guide ;
- un mauvais branchement ou une utilisation anormale du produit, notamment avec des accessoires non prévus à cet effet ;
- une usure normale ;
- le non-respect des normes techniques et de sécurité en vigueur dans la zone géographique d'utilisation ;
- produits ayant subi un choc ou une chute ;
- produits détériorés par la foudre, une surtension électrique, une source de chaleur ou ses rayonnements, un dégât des eaux, l'exposition à des conditions d'humidité excessive, ou toute autre cause extérieure au produit ;
- un entretien défectueux, une négligence ;
- une intervention, une modification ou une réparation effectuée par une personne non agréée par le constructeur ou le revendeur.

SOUS RESERVE DES DISPOSITIONS LEGALES, TOUTES GARANTIES AUTRES QUE CELLES DECRITES AUX PRESENTES SONT EXPRESSEMENT EXCLUES.

13. SECURITE

En cas de danger, l'adaptateur secteur sert de dispositif de sectionnement de l'alimentation 230 V. Il doit donc être installé, par précaution, près de l'appareil et être facilement accessible.

Pour couper le dispositif de la source d'alimentation primaire, l'adaptateur secteur doit être débranché de la prise 230 V AC 50 Hz.

En cas de défaillance de l'adaptateur secteur, ce dernier doit être remplacé par un modèle identique.

En l'absence d'alimentation secteur ou en cas de coupure secteur, les postes utilisant des combinés sans fil ne sont plus fonctionnels. Vous ne pourrez pas passer ou recevoir des appels en cas d'urgence.

Pour cette raison, il est recommandé d'utiliser en complément un poste téléphonique conventionnel ne nécessitant pas de courant secteur.

! Ne pas utiliser votre poste téléphonique pour signaler une fuite de gaz à proximité de cette fuite.

En cas d'orage, il est préconisé de ne pas utiliser cet appareil.

Par la présente Thomson Telecom déclare que le téléphone sans fil DECT est conforme aux exigences essentielles et aux autres dispositions pertinentes de la directive 1999/5/CE. 

Les certificats de conformité ont été signés et sont également disponibles sur demande.

14. ENVIRONNEMENT



Les batteries usagées du combiné doivent être éliminées conformément à la réglementation en vigueur sur la protection de l'environnement. Vous devez rapporter vos batteries à votre revendeur ou les déposer dans un centre de récupération réservé à cet effet.

Ne tentez pas d'ouvrir les batteries qui contiennent des substances chimiques. En cas de fuite, évitez le contact avec les muqueuses (la peau, les yeux, la bouche). Le cas échéant, rincez la partie atteinte plusieurs minutes à l'eau courante. Nettoyez le produit à l'aide de papier absorbant ou d'un chiffon sec et contactez votre revendeur pour changer vos batteries.

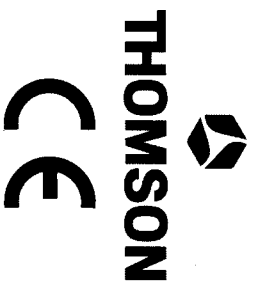

DECLARATION DE CONFORMITE CE

conformément aux dispositions de la nouvelle directive 1999/5/CE du Parlement Européen et du Conseil du 9 mars 1999 concernant les équipements hertziens et les équipements terminaux de télécommunication et la reconnaissance mutuelle de leur conformité ;

THOMSON TELECOM
46, quai A. Le Gallo
92648 BOULOGNE cedex
France

Certifie que

les produits Alcatel Versatis 550 et Alcatel Versatis 550 duo sont conformes aux normes et autres documents normatifs suivants :

- EN 60950 (2000)
- EN 301 489-1/-6 (2002)
- EN 301 406 (2003)

Cette conformité s'entend pour autant que les produits pour lequel elle est donnée soient installés et utilisés suivant les instructions fournies dans le manuel d'utilisation.

Boulogne, le 22 septembre 2004

Juan ALVAREZ
Market Engineering manager

Geneviève LARBRE
Product management director



Thomson Telecom
Services commerciaux et marketing :

Siège social : 46, quai Alphonse Le Gallo - 92100 Boulogne Billancourt - France
Société par Actions Simplifiée au capital de 130 037 460 € - 390 546 059 RCS Nanterre

© Thomson Telecom 2004 - Reproduction interdite - Photo non contractuelle
Le constructeur se réserve le droit de modifier les caractéristiques de ses produits en vue d'y
apporter des améliorations techniques ou de respecter de nouvelles réglementations.
VERSATIS, ALCATEL et THOMSON sont des marques déposées.

Réf : 642-0362-9-001 20/08/04