

Commencez ici

1

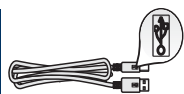

Utilisateurs de câble USB : Ne connectez pas le câble USB tant que vous n'y êtes pas invité par ce guide, faute de quoi l'installation du logiciel peut être incorrecte.

Utilisez ce guide pour installer le matériel et connecter l'appareil HP tout-en-un à votre ordinateur ou au réseau. Si vous rencontrez des problèmes durant l'installation, reportez-vous à la rubrique **Dépannage** dans la dernière section.

2

Retirez l'ensemble du ruban adhésif

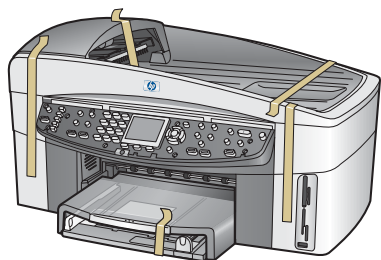

3

Repérez les composants



CD-ROM pour Windows



CD-ROM pour Macintosh



Guide de l'utilisateur, guide d'installation réseau, guide des accessoires



Accessoire d'impression recto verso



Bac d'alimentation de documents



Cache du panneau de configuration (peut être installé)



Cartouches d'impression

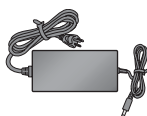

Adaptateur et cordon d'alimentation

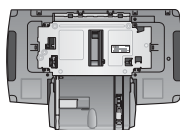

Deuxième bac à papier



Cordon téléphonique

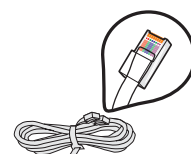

Câble Ethernet (extrémité la plus large)

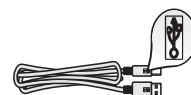

Câble USB*

* Acheté séparément. Le contenu du coffret peut varier. L'équipement supplémentaire requis pour l'installation réseau est spécifié plus loin dans ce guide.

4 Installez le cache du panneau de configuration (si nécessaire)

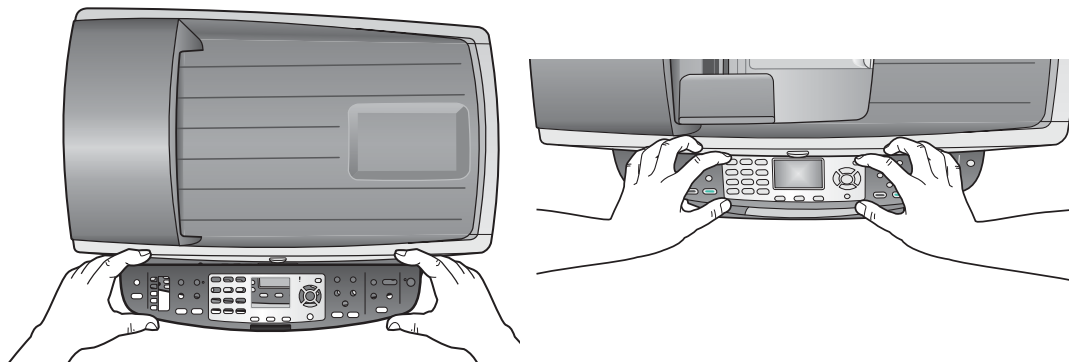

- a Positionnez le cache du panneau de configuration au-dessus du périphérique.
- b Appuyez fermement sur tous les bords et au centre du cache pour le fixer en place.

Le cache du panneau de configuration doit être fixé pour que l'appareil HP tout-en-un fonctionne !

5 Attachez les accessoires

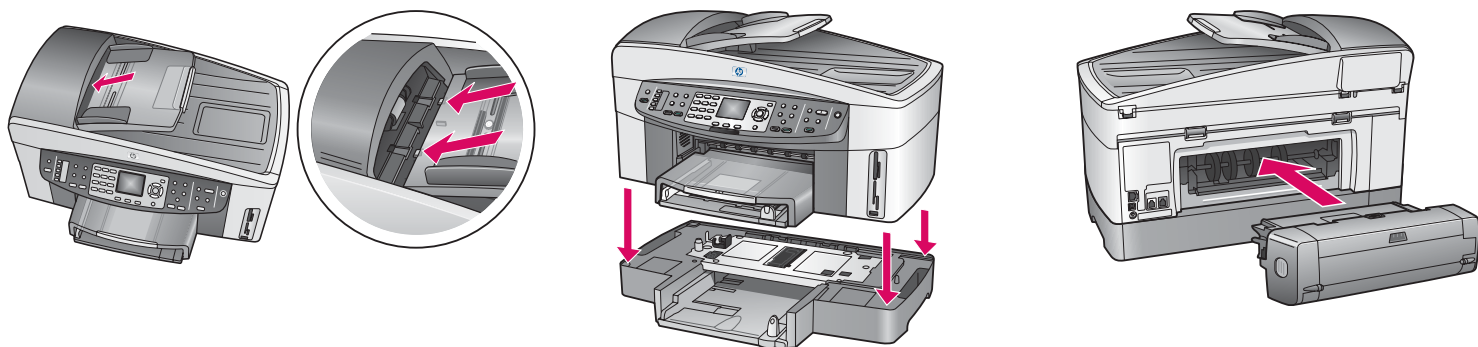

- a Alignez les onglets du bac d'alimentation de documents sur le haut du périphérique, puis faites glisser le cache en place.
- b Placez le périphérique au-dessus du deuxième bac à papier.
- c Insérez l'accessoire d'impression recto verso à l'arrière du périphérique jusqu'à ce qu'il se fixe en place.

6 Branchez l'adaptateur et le cordon d'alimentation

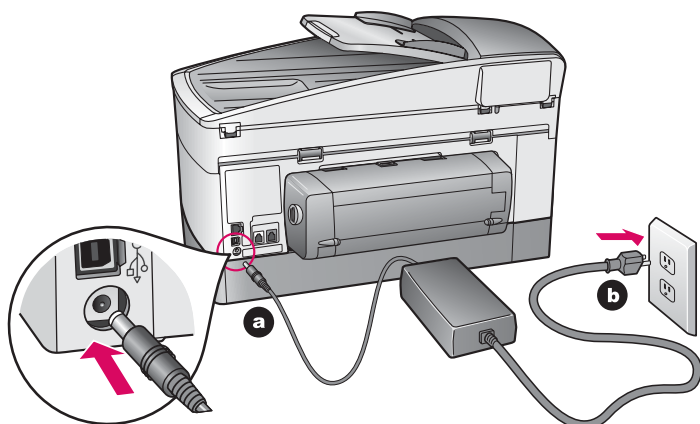

Utilisateurs de câble USB : Ne connectez pas le câble USB tant que vous n'y êtes pas invité par ce guide, faute de quoi l'installation du logiciel peut être incorrecte.

7

Connectez le cordon téléphonique fourni

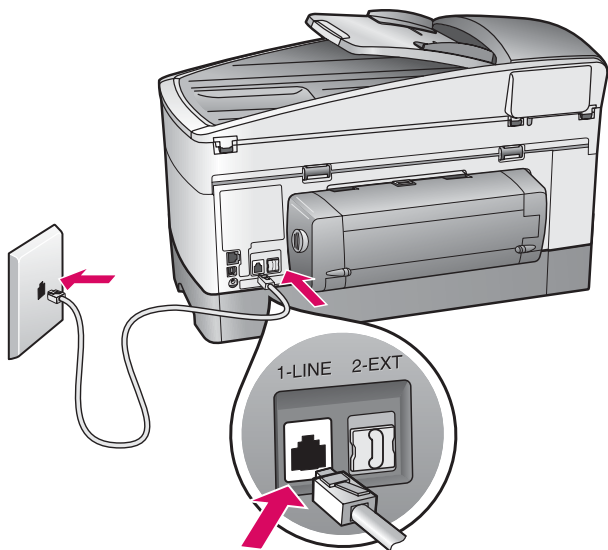

Connectez une extrémité du cordon téléphonique fourni au port de téléphone sur la gauche (**1-LINE**) (ligne 1) et l'autre extrémité à une prise murale.

Pour connecter un répondeur téléphonique, reportez-vous au chapitre **Configuration de la télécopie** dans le Guide de l'utilisateur. Pour utiliser un cordon téléphonique différent, reportez-vous au chapitre **Informations de dépannage** dans le Guide de l'utilisateur.

8

Chargez les deux bacs à papier

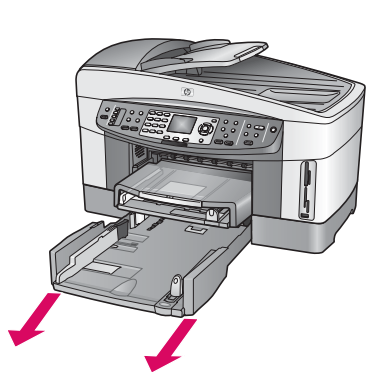

a Retirez le bac à papier inférieur.

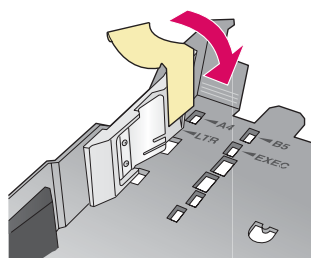

b Retirez la bande et le guide du bac à papier.

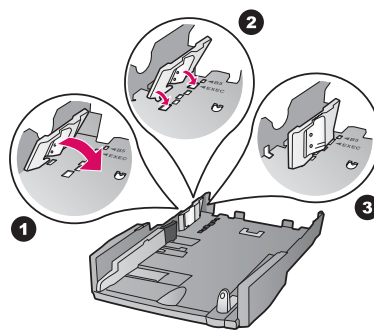

c Positionnez le guide sur le format de papier à utiliser.

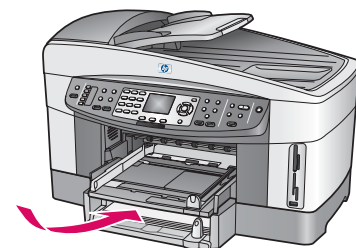

d Introduisez du papier dans le bac inférieur et ajustez les guides. Remplacez le bac à papier inférieur.

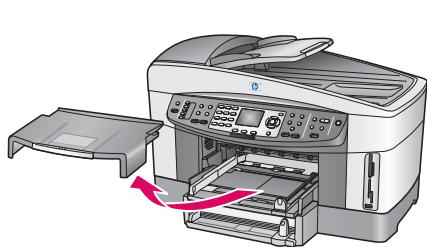

e Retirez le capot du bac à papier supérieur.

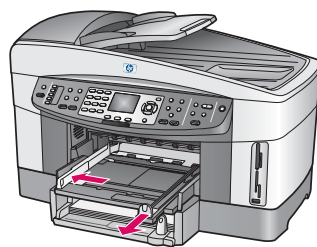

f Faites glisser les guides vers l'extérieur.

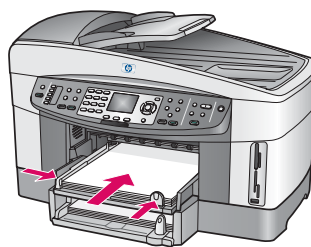

g Introduisez du papier et ajustez les guides.

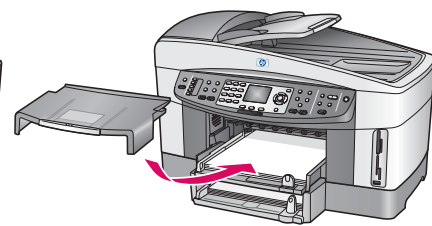

h Remplacez le capot du bac à papier supérieur.

9 Appuyez sur le bouton Activer et configurez l'appareil



- a Après une pression sur le bouton **Activer**, le voyant vert clignote, puis reste fixe. Cette opération peut prendre jusqu'à une minute.
- b Attendez l'invite de langue. Utilisez les touches fléchées pour sélectionner votre langue, appuyez sur **OK**, puis confirmez votre sélection. Utilisez les touches fléchées pour sélectionner votre pays/région, appuyez sur **OK**, puis confirmez votre sélection.

10 Ouvrez la porte d'accès

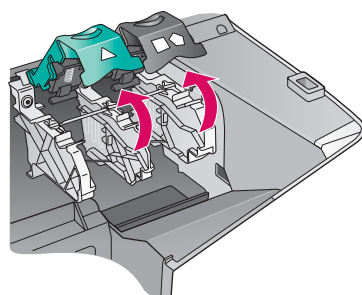
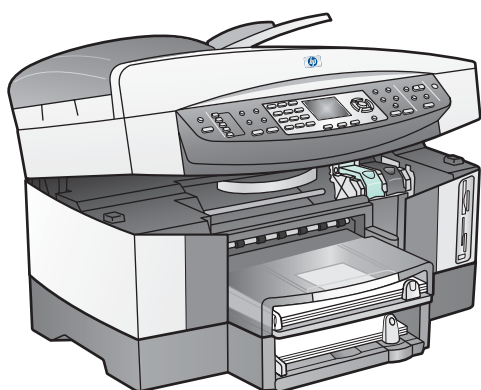

- a Soulevez la porte d'accès.
- b Appuyez sur les loquets verts et noirs à l'intérieur de l'appareil HP tout-en-un et soulevez-les.

11 Retirez le ruban adhésif des deux cartouches

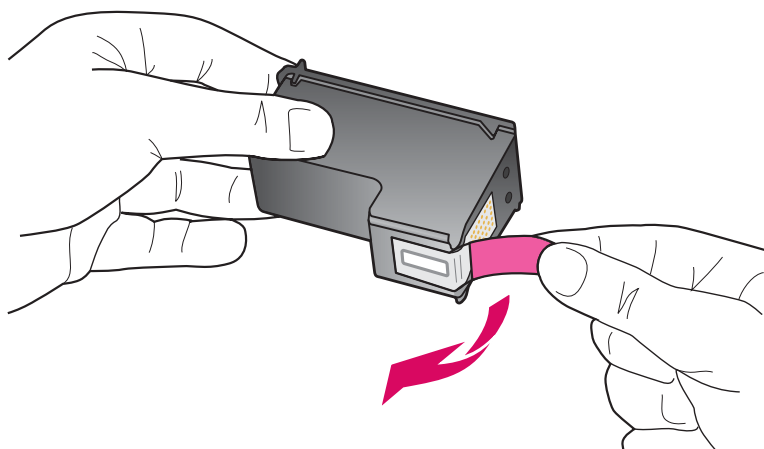

Tirez sur la languette rose pour retirer le ruban adhésif des **deux** cartouches d'impression.

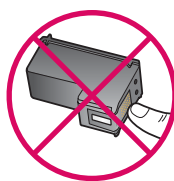

Ne touchez pas les contacts en cuivre et ne remplacez pas le ruban adhésif sur les cartouches.

12 Insérez la cartouche d'impression couleur

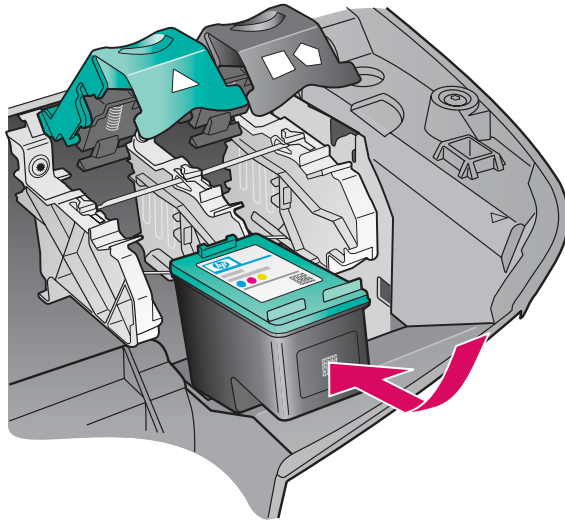
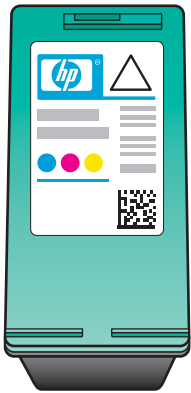

Assurez-vous que le périphérique est **sous tension** avant de continuer.

- a Tenez la cartouche d'impression **couleur**, logo HP vers le haut.
- b Placez la cartouche d'impression **couleur** en face de l'emplacement **gauche**.
- c Appuyez fermement sur la cartouche jusqu'à ce qu'elle s'enclenche en place.

13 Insérez la cartouche d'impression noire

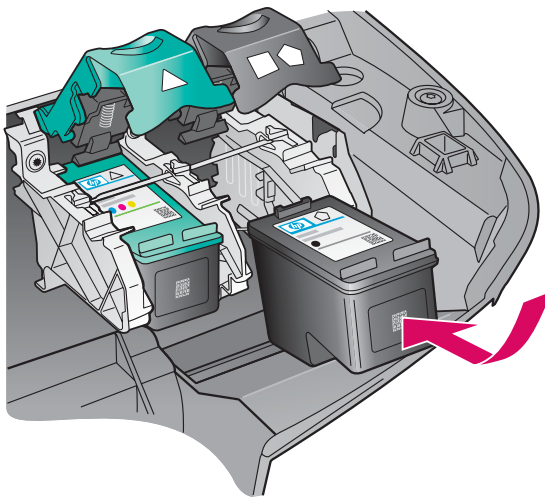

- a Tenez la cartouche d'impression **noire**, logo HP vers le haut.
- b Placez la cartouche d'impression **noire** en face de l'emplacement **droit**.
- c Appuyez fermement sur la cartouche jusqu'à ce qu'elle s'enclenche en place.
- d Appuyez sur les loquets pour les fermer, puis fermez la porte d'accès.

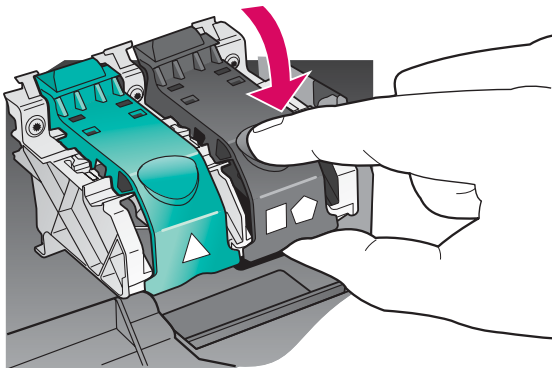

Les cartouches d'impression peuvent être de taille différente.

14 Alignez les cartouches d'impression

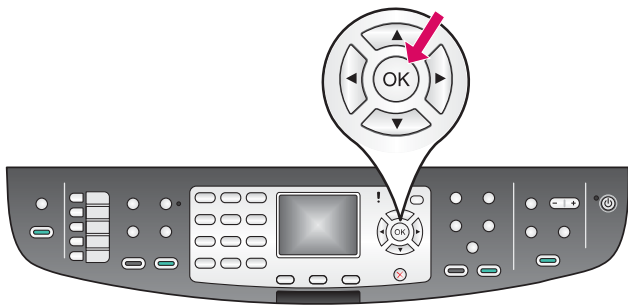

- a** Appuyez sur **OK** à chaque invite du panneau de configuration pour démarrer l'alignement des cartouches d'impression.

L'alignement peut prendre quelques minutes.

- b** Une fois la page imprimée, l'alignement est terminé. Examinez l'état sur l'écran graphique couleur, puis appuyez sur **OK**.

Recyclez la page d'alignement ou jetez-la.



15 Allumez l'ordinateur



- a** Allumez l'ordinateur, connectez-vous si nécessaire et attendez que le bureau s'affiche.

- b** Fermez tous les programmes.

Si vous ne connectez pas le périphérique à un ordinateur ou un réseau, passez au chapitre **Configuration de la télécopie** dans le guide de l'utilisateur.

A : Connexion USB



Utilisez ce type de connexion si vous souhaitez relier le périphérique directement à un ordinateur. **(Ne reliez pas l'appareil tant que vous n'y êtes pas invité par le logiciel.)**

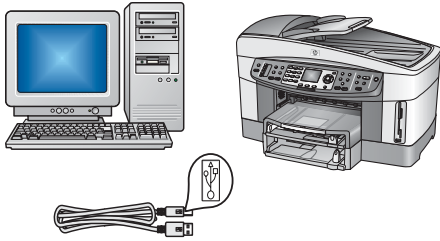

Equipement requis : câble USB.

Pour une connexion USB, suivez les instructions de la Section A.

B : Réseau Ethernet (câblé)

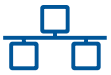

Utilisez ce type de connexion si vous souhaitez relier le périphérique au réseau via un câble Ethernet.

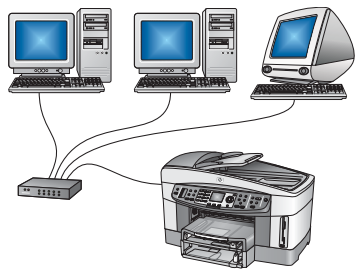

Equipement requis : concentrateur/routeur/commutateur et câble Ethernet.

Pour une connexion par câble Ethernet, suivez les instructions de la Section B.

C : Connexion sans fil (point d'accès)



Utilisez ce type de connexion pour établir une connexion sans fil (802.11 b ou g) entre le périphérique et le réseau.

Requiert un point d'accès ou un concentrateur sans fil.*

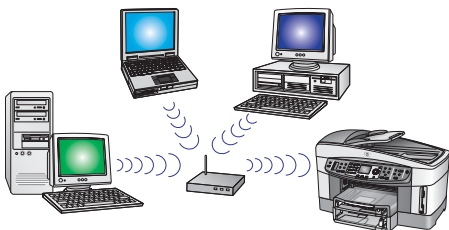

Pour une connexion via un point d'accès sans fil, suivez les instructions de la Section C.

*Si vous n'avez pas de point d'accès mais souhaitez connecter l'ordinateur sans fil au périphérique, reportez-vous au chapitre **Connexion à un réseau sans fil sans point d'accès** dans le guide d'installation réseau.



Section A : Connexion USB

A1 Introduisez le CD-ROM approprié

Utilisateurs Windows :

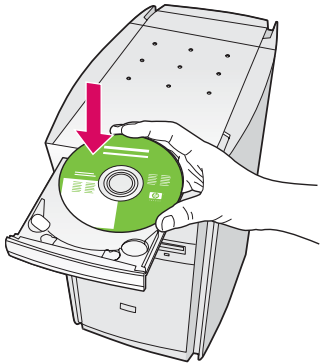

- a Introduisez le CD-ROM du logiciel HP tout-en-un pour **Windows**.
- b Suivez les instructions affichées à l'écran.
- c Sur l'écran **Type de connexion**, assurez-vous de sélectionner **Directement sur cet ordinateur**. Passez à la page suivante.

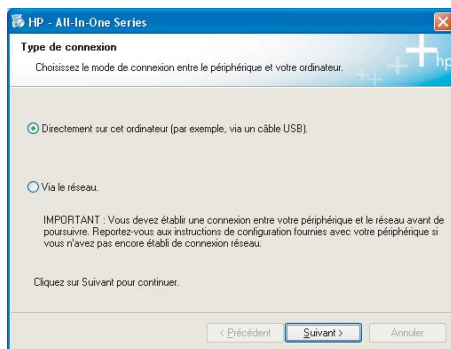

Si l'écran de démarrage ne s'affiche pas, cliquez deux fois sur l'icône **Poste de travail**, sur l'icône du **CD-ROM**, puis sur le fichier **setup.exe**.

Utilisateurs Macintosh :

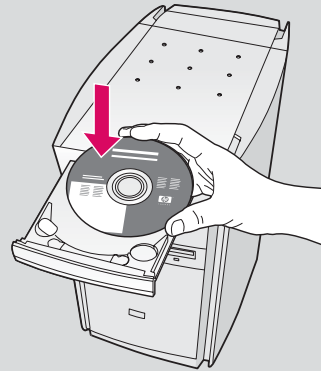

Introduisez le CD-ROM du logiciel HP tout-en-un pour **Macintosh**. Passez à la page suivante avant d'installer le logiciel.

Utilisateurs Windows :

- a Vous pouvez avoir à attendre plusieurs minutes avant que l'invite de connexion du câble USB ne s'affiche à l'écran. Une fois l'invite affichée, raccordez le câble USB au port situé à l'arrière de l'appareil HP tout-en-un, puis à **tout port USB** de l'ordinateur.



Si cet écran ne s'affiche pas, reportez-vous à la rubrique **Dépannage** dans la dernière section.

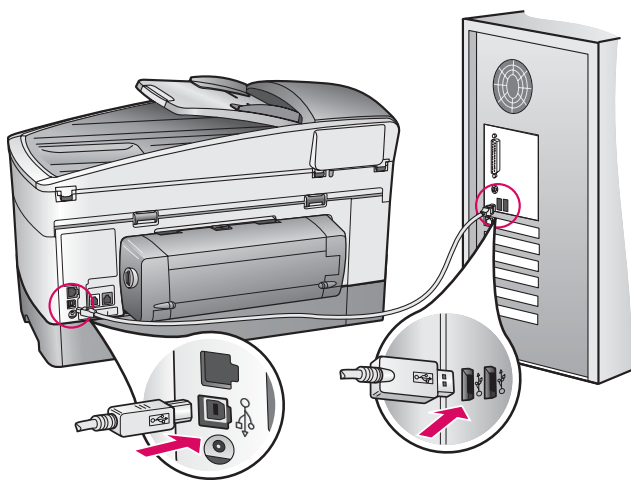

- b Suivez les instructions affichées à l'écran pour renseigner les écrans **Assistant de configuration du télécopieur et Enregistrement**.

Utilisateurs Macintosh :

- a Branchez le câble USB entre l'ordinateur et le port USB situé à l'arrière du périphérique.

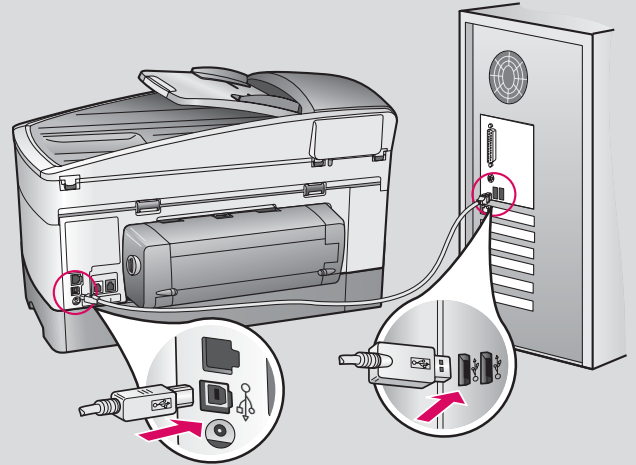

- b Cliquez deux fois sur l'icône **HP All-in-One Installer**.

- c Assurez-vous de renseigner tous les écrans, y compris celui de l'assistant de configuration. Vous devez sélectionner **USB**. En outre, vous devez cliquer sur le bouton **Centre d'impression** pour ajouter l'appareil HP tout-en-un à la liste d'imprimantes.

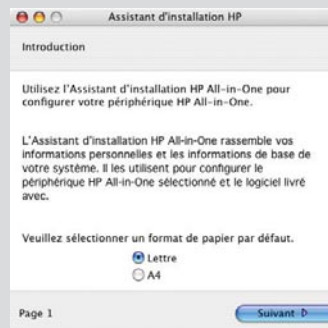

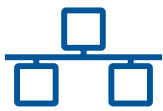

Section B : Réseau Ethernet (câblé)

B1

Branchez le câble Ethernet

a

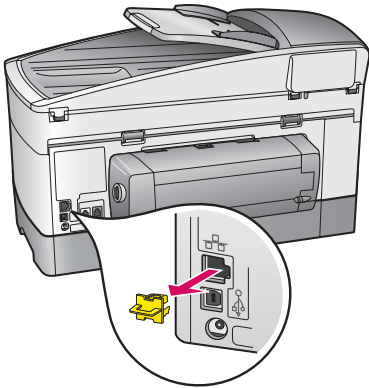

a Retirez la prise jaune à l'arrière du périphérique.

b

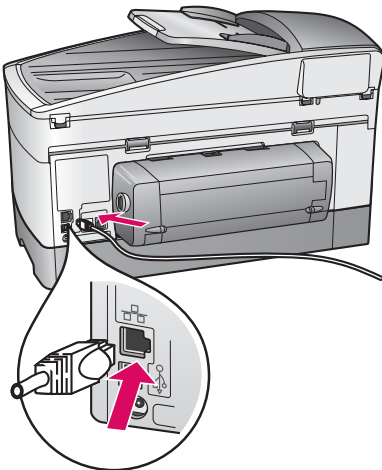

b Connectez une extrémité du câble Ethernet au port Ethernet à l'arrière du périphérique.

c Connectez l'autre extrémité du câble Ethernet au concentrateur/routeur/commutateur. Si le câble n'est pas suffisamment long, vous pouvez en acheter un plus long.

Important : Ne connectez pas le câble Ethernet à un modem câble. Vous devez disposer d'un réseau fonctionnel. Si vous avez déjà connecté le câble USB, ne reliez pas le câble Ethernet.

c

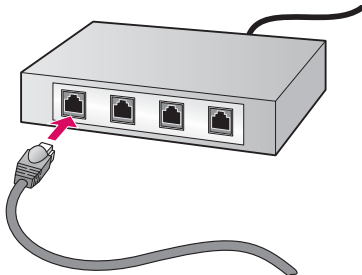

Choisissez le CD-ROM approprié

Utilisateurs Windows :

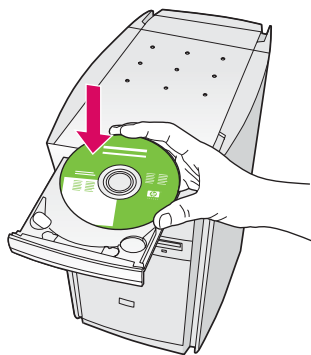

- Introduisez le CD-ROM du logiciel HP tout-en-un pour **Windows**.
- Suivez les instructions affichées à l'écran.
- Sur l'écran **Type de connexion**, assurez-vous de sélectionner **Via le réseau**. Suivez les instructions affichées à l'écran.
- Vous devez accepter les deux messages de pare-feu, faute de quoi l'installation échouera.

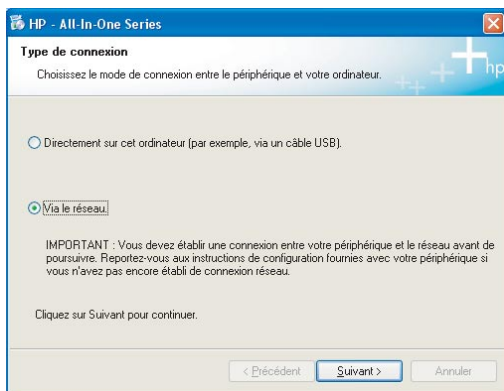

Si l'écran de démarrage ne s'affiche pas, cliquez deux fois sur l'icône **Poste de travail**, sur l'icône du **CD-ROM**, puis sur le fichier **setup.exe**.

Utilisateurs Macintosh :

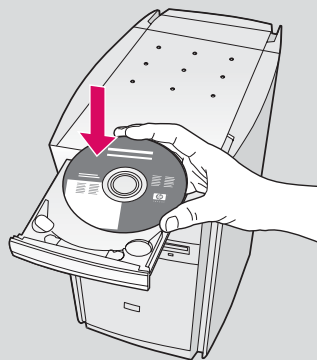

- Introduisez le CD-ROM du logiciel HP tout-en-un pour **Macintosh**.
- Cliquez deux fois sur l'icône **HP All-in-One Installer**.

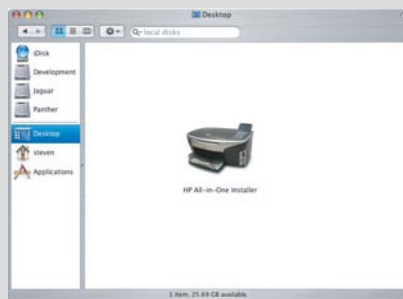

- Assurez-vous de renseigner tous les écrans, y compris celui de l'assistant de configuration. Vous devez sélectionner **TCP/IP**. En outre, vous devez cliquer sur le bouton **Centre d'impression** pour ajouter l'appareil HP tout-en-un à la liste d'imprimantes.

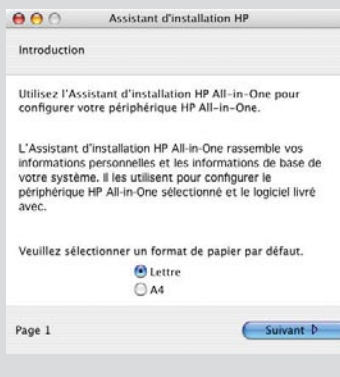

Passez à l'étape 17, page 14.



Section C : Réseau sans fil (point d'accès)

C1 Prenez note des informations requises

L'étape suivante requiert de saisir des informations sur le réseau sans fil. Prenez note des informations ici pour référence future.

Informations :

Nom réseau (également appelé SSID) :

Clé de passe ou mot de passe WEP/WPA (si requis) :

Si vous ne disposez pas de ces informations, reportez-vous à la documentation fournie avec le point d'accès sans fil.

C2 Entrez les informations sur le panneau de configuration

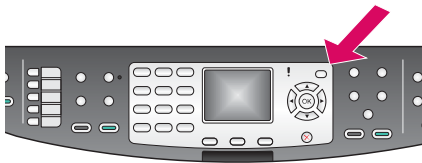

Affichage des astuces de clavier :

Pour sélectionner : Utilisez les touches fléchées pour effectuer une sélection, puis appuyez sur **OK**.

Pour corriger une erreur : Sélectionnez **Effacer**

Pour saisir une minuscule : Sélectionnez **abc**

Pour saisir un nombre : Sélectionnez **123**

Une fois terminé : Mettez en surbrillance **Fini**, puis appuyez sur **OK**.

- Sur le panneau de configuration du périphérique, appuyez sur le bouton **Configurer**.
- Appuyez sur **8** pour afficher le menu Réseau.
- Lorsque le menu Réseau apparaît, appuyez sur **4** pour afficher l'Assistant de configuration sans fil.

Une liste des réseaux détectés apparaît sur l'écran. Les réseaux dotés du signal le plus puissant sont répertoriés en premier.
- Mettez en surbrillance le nom du réseau que vous avez noté à l'étape C1, puis appuyez sur **OK**. (Si votre réseau n'est pas répertorié, sélectionnez **Nouveau réseau**, puis entrez le **nom de votre réseau**. Assurez-vous qu'aucun obstacle n'est placé entre le point d'accès et l'appareil HP tout-en-un.)
- Si votre réseau utilise un chiffrement, vous êtes invité à entrer le mot de passe WPA ou la clé WEP. Les deux respectent la casse. Consultez la section **Affichage des astuces de clavier** sur la gauche.
- Suivez les invites de l'écran graphique. En cas de succès de la connexion, passez à la page suivante. En cas d'échec de la connexion, reportez-vous à la rubrique **Dépannage** dans la dernière section.

Choisissez le CD-ROM approprié

Utilisateurs Windows :

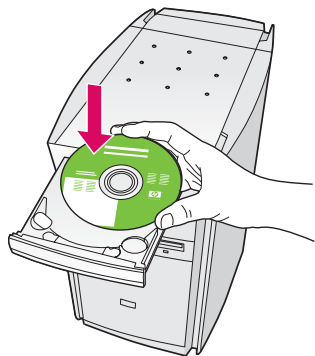

a Introduisez le CD-ROM du logiciel HP tout-en-un pour **Windows**.

b Suivez les instructions affichées à l'écran.

c Sur l'écran **Type de connexion**, assurez-vous de sélectionner **Via le réseau**. Suivez les instructions affichées à l'écran.

d Vous devez accepter les deux messages de pare-feu, faute de quoi l'installation échouera.

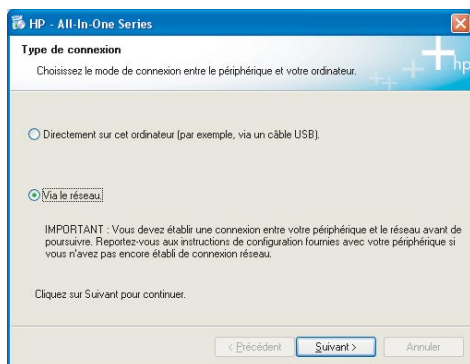

Si l'écran de démarrage ne s'affiche pas, cliquez deux fois sur l'icône **Poste de travail**, sur l'icône du **CD-ROM**, puis sur le fichier **setup.exe**.

Utilisateurs Macintosh :

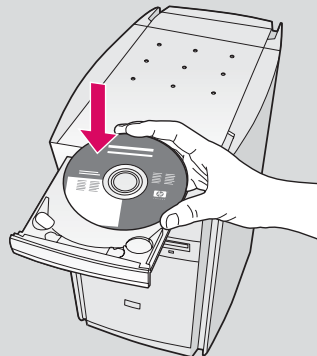

a Introduisez le CD-ROM du logiciel HP tout-en-un pour **Macintosh**.

b Cliquez deux fois sur l'icône **HP All-in-One Installer**.

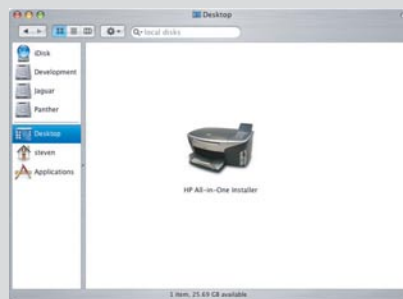

c Assurez-vous de renseigner tous les écrans, y compris celui de l'assistant de configuration. Vous devez sélectionner **TCP/IP**. En outre, vous devez cliquer sur le bouton **Centre d'impression** pour ajouter l'appareil HP tout-en-un à la liste d'imprimantes.

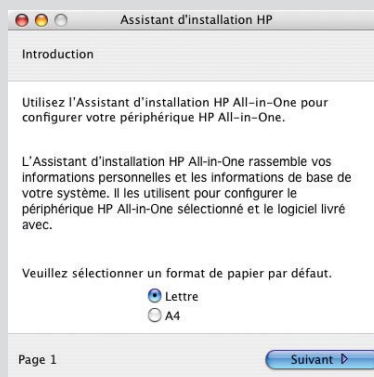

17

Félicitations



Lorsque l'écran **Félicitations !** s'affiche, vous pouvez commencer à utiliser l'appareil HP tout-en-un. Reportez-vous au guide de l'utilisateur ou à l'aide en ligne pour commencer.

Si vous disposez d'ordinateurs supplémentaires sur le réseau, passez à l'étape suivante.

Astuces :

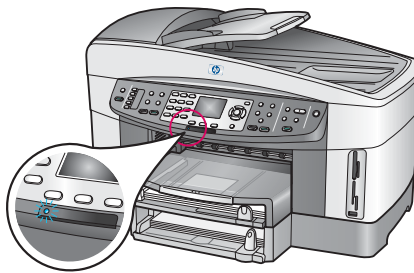

Si vous n'utilisez pas de réseau sans fil et souhaitez éteindre le voyant bleu, appuyez sur **Configurer**, sur **8**, sur **5**, puis sur **2**.

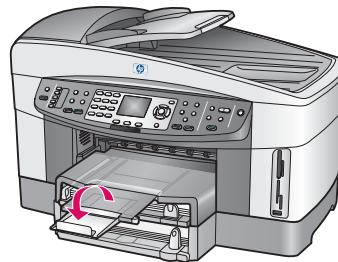

Pour empêcher que le papier ne tombe hors du bac de sortie, étirez la rallonge du bac à papier, puis retournez-la vers l'extérieur.

18

Configurez les ordinateurs supplémentaires (facultatif)

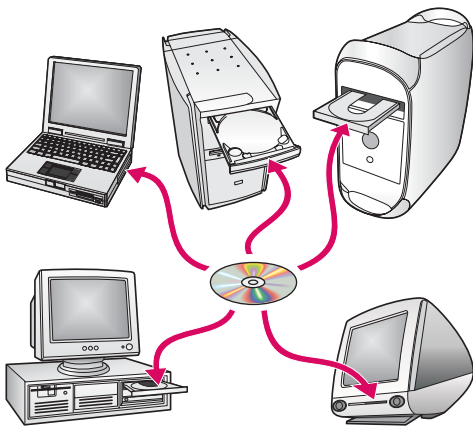

Si vous disposez d'ordinateurs supplémentaires sur le réseau, installez le logiciel HP tout-en-un sur chaque ordinateur.

Suivez les instructions affichées à l'écran. Assurez-vous de choisir le type de connexion entre le réseau et l'appareil HP tout-en-un (non entre l'ordinateur et le réseau).

Problème : Vous essayez de configurer une connexion sans fil via le panneau de configuration et le périphérique ne se connecte pas au réseau.

Action : Sur le point d'accès, activez les options de nom de réseau de diffusion, puis désactivez le nom de diffusion silencieuse.

Rapprochez le point d'accès de l'appareil HP tout-en-un et assurez-vous de l'absence de tout obstacle.

Mettez le point d'accès hors tension, attendez 30 secondes, puis remettez-le sous tension.

Vérifiez que vous avez entré le type d'authentification et le mode de communication sans fil corrects. Reportez-vous aux étapes C1 à C3.

Pour plus de détails et pour obtenir des informations sur le dépannage, reportez-vous au guide de mise en réseau.

Problème : Le message **Imprimante non trouvée** s'affiche.

Action : Vérifiez d'abord que vous avez une connexion active avec le périphérique. Recherchez la présence d'une icône sur l'écran graphique couleur. En cas d'absence d'icône, revenez à la section relative au type de connexion (B ou C).

Si vous disposez d'une connexion active, essayez ce qui suit :

- Mettez le périphérique hors tension, attendez 30 secondes, puis remettez-le sous tension.
- Essayez de déconnecter temporairement le pare-feu.

Utilisateurs de réseau câblé (Ethernet) : Vérifiez que les câbles sont connectés. Vérifiez le câble entre le routeur et le périphérique. Vérifiez le câble entre l'ordinateur et le périphérique.

Assurez-vous que la carte LAN est correctement configurée. Pour plus d'informations, reportez-vous au guide d'installation réseau.

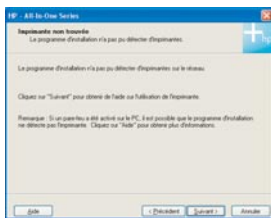

Pour obtenir des informations plus détaillées sur la configuration et le dépannage, reportez-vous au guide d'installation réseau.

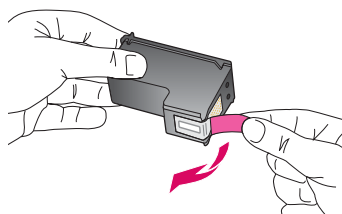

Problème : Le message **Enlevez et vérifiez les cartouches** s'affiche après l'insertion des cartouches d'impression.

Action : Retirez les cartouches d'impression. Vérifiez que vous avez retiré le ruban adhésif des contacts en cuivre. Fermez la porte d'accès.

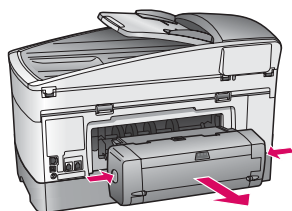

Problème : Le papier s'est coincé.

Action : Mettez le périphérique hors tension, puis retirez l'accessoire d'impression. Retirez délicatement le papier. Réinsérez l'accessoire d'impression. Mettez le périphérique sous tension, puis introduisez délicatement le papier. Reportez-vous aux étapes 5 et 8.

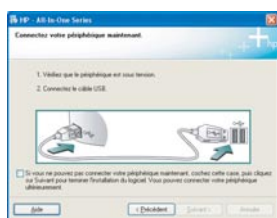

Problème : Vous n'avez pas vu l'écran vous invitant à connecter le câble USB.

Action : Retirez le CD-ROM du logiciel HP tout-en-un pour **Windows**, puis introduisez-le à nouveau. Reportez-vous à la Section A.

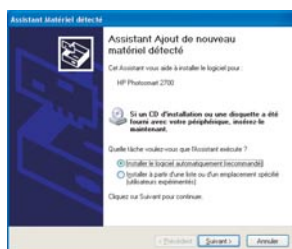

Problème : L'écran **Ajout de nouveau matériel de Microsoft Windows** s'affiche.

Action : Cliquez sur **Annuler**. Débranchez le câble USB, puis introduisez le CD-ROM du logiciel HP tout-en-un pour **Windows**. Reportez-vous à la Section A.



Problème : L'écran **La configuration du périphérique ne s'est pas achevée** s'affiche.

Action : Vérifiez que le cache du panneau de configuration est correctement installé. Débranchez l'appareil HP tout-en-un, puis rebranchez-le. Vérifiez toutes les connexions. Assurez-vous que le câble USB est connecté à l'ordinateur. Ne branchez pas le câble USB sur un clavier ou sur un concentrateur non doté de sa propre alimentation. Reportez-vous à la Section A.



Problème : L'installation du logiciel Macintosh échoue.

Action : Assurez-vous que le câble USB est connecté à l'ordinateur avant d'installer le logiciel. Ne branchez pas le câble USB sur un clavier ou sur un concentrateur non doté de sa propre alimentation. Reportez-vous à la Section A. Pour tout problème concernant le logiciel réseau, reportez-vous au guide d'installation réseau.

