Glossaire

Les définitions suivantes s'appliquent spécifiquement aux imprimantes.

Application

Programme vous permettant d'effectuer des tâches particulières, comme du traitement de texte ou des prévisions financières.

ASCII

Acronyme de " American Standard Code for Information Interchange ". Système de codage normalisé permettant d'affecter un code numérique à chaque lettre ou symbole.

Bandes

Lignes horizontales apparaissant parfois sur les graphiques imprimés. Cela se produit quand la tête d'impression est mal alignée. Voir aussi *MicroWeave*.

Bit

Contraction de " binary digit ". Valeur binaire (0 ou 1) représentant la plus petite unité d'information utilisée par une imprimante ou un ordinateur.

Buse

Tube très fin situé dans la tête d'impression par lequel l'encre est projetée sur la page. La qualité d'impression diminue lorsque les buses de la tête d'impression sont colmatées.

Caractères par pouce (cpi)

Unité de mesure de la taille des caractères parfois aussi appelée pas.

Cartouche d'encre

Cartouche contenant l'encre servant à l'impression.

Câble d'interface

Câble raccordant l'ordinateur à l'imprimante.

CMJN

Acronyme de cyan (bleu-vert), magenta, jaune et noir. Encres de couleur utilisées pour créer le système soustractif de représentation des couleurs imprimées.

Correspondance des couleurs

Méthode de traitement des données couleur grâce auquel les couleurs imprimées respectent de manière aussi fidèle que possible celles affichées à l'écran. Divers logiciels de correspondance des couleurs sont disponibles.

ColorSync

Logiciel pour Macintosh dont le but est de vous aider à obtenir des tirages couleur WYSIWYG (what you see is what you get). Ce logiciel imprime les couleurs telles que vous les voyez à l'écran.

Couleurs soustractives

Couleurs produites par des pigments qui absorbent certaines composantes du spectre de la lumière et en réfléchissent d'autres. Voir aussi *CMJN*.

cpi

Voir *Caractères par pouce*.

Demi-tons

Motifs de points noirs ou colorés utilisés pour reproduire une image.

Défaut (valeur par)

Valeur ou paramètre qui entre en vigueur chaque fois que le matériel est mis sous tension, réinitialisé ou initialisé.

Détails plus fin

Paramètre du pilote d'impression permettant d'ajuster automatiquement la netteté et la clarté des impressions, notamment du texte. N'oubliez pas que ce paramètre augmente le temps nécessaire à l'impression.

Diffusion d'erreur

Paramètre de tramage qui mélange des points colorés individuels aux couleurs des points environnants pour créer l'aspect des couleurs naturelles. En mélangeant des points de couleur, l'imprimante rend des couleurs d'excellente qualité et des dégradés très fins. Cette méthode est idéale pour l'impression de graphiques détaillés ou d'images de type photographie.

DMA

Acronyme de " Direct Memory Access " (accès direct à la mémoire). Méthode de transfert de données qui n'utilise pas l'unité centrale de l'ordinateur et autorise une communication directe entre un ordinateur et des périphériques (comme des imprimantes) ou entre périphériques.

dpi

Acronyme de " Dots per inch " (points par pouce). Unité de mesure de la résolution. Voir aussi *Résolution*.

ESC/P

Acronyme de " EPSON Standard Code for Printers ". Langage de commandes utilisé par votre ordinateur pour contrôler votre imprimante. Ce langage est commun à toutes les imprimantes EPSON et est pris en charge par la plupart des applications fonctionnant sur les ordinateurs individuels.

ESC/P 2

Version améliorée du langage de commande d'imprimante ESC/P. Les commandes effectuées à l'aide de ce langage procurent des fonctionnalités identiques à celles des imprimantes à laser telles que les polices dimensionnables et l'impression améliorée des graphiques.

Échelle de gris

Échelle de nuances de gris allant du noir au blanc. Utilisée pour représenter les couleurs quand l'impression se fait en noir et blanc.

File d'attente

Si votre imprimante est connectée à un réseau, les travaux d'impression en attente qui sont envoyés à l'imprimante alors que celle-ci est occupée sont placés dans une file d'attente d'impression jusqu'à ce qu'ils puissent être imprimés.

ICM (Image Color Matching)

Méthode de traitement des couleurs utilisée par Windows 95, 98 et 2000 grâce à laquelle les couleurs imprimées respectent de manière aussi fidèle que possible celle affichées à l'écran.

Impression économique

Mode d'impression permettant d'économiser de l'encre en utilisant moins de points pour imprimer les images.

Impression rapide

Mode d'impression dans lequel les images sont imprimées dans les deux sens. Cela permet une impression plus rapide.

Imprimante locale

Imprimante connectée directement à un ordinateur par un câble d'interface.

Initialisation

Rétablissement des valeurs par défaut (série de paramètres prédéfinis) de l'imprimante. Cela se produit à chaque mise sous tension ou réinitialisation de l'imprimante.

Interface

Connexion entre un ordinateur et une imprimante. Une interface parallèle transmet les données octet par octet, c'est-à-dire par groupe de 8 bits, alors qu'une interface série transmet les données bit par bit.

Interface parallèle

Voir *Interface*.

Interface série

Voir *Interface*.

Interface USB

Acronyme de " Universal Serial Bus " (bus série universel). Interface universelle permettant à un utilisateur de connecter à l'ordinateur des périphériques tels qu'un clavier, une souris, une imprimante, et ce jusqu'à 127 périphériques. Les concentrateurs USB permettent l'utilisation de ports supplémentaires. Voir aussi *Interface*.

Jet d'encre

Méthode d'impression par laquelle chaque lettre ou symbole est imprimé par projection précise de l'encre sur le papier.

Juxtaposition (de points)

Méthode d'impression par laquelle les points sont organisés selon un modèle ordonné. Cette option est adaptée à l'impression d'images faites de couleurs unies comme des schémas ou des graphiques.

Lecteur

Périphérique de mémoire, comme un CD-ROM, un disque dur ou une disquette. Sous Windows, une lettre est affectée à chaque lecteur pour faciliter la gestion.

Luminosité

Définit le caractère clair ou sombre d'une image.

Mémoire

Partie du système électronique de l'imprimante utilisée pour stocker les informations (données). Certaines informations sont fixes et servent à contrôler le fonctionnement de l'imprimante. Les informations envoyées de l'ordinateur à l'imprimante sont stockées en mémoire temporairement. Voir aussi *RAM* et *ROM*.

Mémoire tampon

Partie de la mémoire de l'imprimante utilisée pour stocker les données avant leur impression.

MicroWeave

Mode d'impression par lequel les images sont imprimées avec un pas plus fin pour réduire la probabilité d'apparition de bandes et produire des images de qualité laser. Voir aussi *Bandes*.

Monochrome

Impression utilisant une seule couleur, habituellement le noir.

Octet

Unité d'information constituée de huit bits.

Pilote

Programme envoyant des instructions à un périphérique d'ordinateur pour lui indiquer ce qu'il doit faire. Par exemple, votre pilote d'impression reçoit des données d'impression de votre logiciel de traitement de texte et envoie à l'imprimante des instructions d'impression.

Pilote d'impression

Programme permettant d'envoyer des commandes afin d'utiliser les fonctions d'une imprimante particulière. Souvent simplement appelé "pilote".

Police

Style de caractères désigné par un nom de famille.

Port

Canal d'interface par lequel les données sont transmises entre appareils.

RAM

Acronyme de "Random Access Memory" (mémoire vive). Partie de la mémoire de l'imprimante qui est utilisée comme tampon et également comme espace de stockage de caractères définis par l'utilisateur. Les données de la RAM sont perdues dès que l'imprimante est mise hors tension.

Réinitialisation

Rétablissement de la configuration par défaut de l'imprimante en la mettant hors tension puis sous tension.

Résolution

Nombre de points par pouce (dpi) utilisés pour représenter une image.

ROM

Acronyme de " Read Only Memory " (mémoire morte). Partie de la mémoire de l'imprimante qui peut être lue mais qui ne peut pas être utilisée pour stocker des données. Les informations contenues dans la ROM sont conservées lorsque l'imprimante est mise hors tension.

RVB

Acronyme de rouge, vert et bleu. Couleurs de base utilisées par le tube cathodique de votre écran d'ordinateur pour créer des images couleur selon le principe du système additif.

Spool

Première étape de l'impression au cours de laquelle le pilote convertit les données d'impression en codes lisibles par l'imprimante. Ces données sont envoyées soit au serveur d'imprimante, soit directement à l'imprimante

Spool manager

Programme qui convertit les données d'impression en codes lisibles par l'imprimante. Voir aussi *Spool*.

sRGB

Méthode de gestion des couleurs utilisée pour conserver une cohérence des couleurs entre divers périphériques conformes à la norme sRGB.

Status Monitor

Programme permettant de contrôler l'état de l'imprimante.

Support

Matériau sur lequel les données sont imprimées : papier ordinaire, papiers spéciaux, transparents, enveloppes, etc.

Test de fonctionnement

Méthode de contrôle du fonctionnement de l'imprimante. Quand vous lancez ce test, l'imprimante imprime la version de sa mémoire morte (ROM), la page de code, le code compteur d'encre et un motif de vérification des buses.

WYSIWYG

Acronyme de " What-you-see-is-what-you-get " (tel écran, tel écrit). Terme utilisé pour décrire les impressions qui apparaissent à l'écran exactement telles qu'elles sont imprimées.

Zone imprimable

Zone d'une page sur laquelle l'imprimante peut effectivement imprimer. En raison des marges, cette zone est inférieure au format physique de la page.

Impression sous Windows

Présentation du logiciel d'impression

Le logiciel livré avec votre imprimante comprend un pilote et des utilitaires d'impression. Le pilote vous permet de choisir entre divers paramètres pour obtenir les meilleurs résultats d'impression. Les utilitaires vous permettent de contrôler l'imprimante et de la maintenir dans un état de fonctionnement optimal.

Pour en savoir plus

Pour avoir plus d'informations sur l'utilisation du pilote d'impression, reportez-vous à la section "Modification des paramètres de l'imprimante".

Pour avoir plus d'informations sur l'utilisation des utilitaires, reportez-vous à la section "Emploi des utilitaires d'impression".

Remarque :

Les options du logiciel d'impression à votre disposition dépendent de la version de Windows sous laquelle vous travaillez.

L'aide en ligne propose davantage d'informations sur le logiciel d'impression. Reportez-vous à la section "S'informer grâce à l'aide en ligne" pour avoir des instructions sur la façon d'accéder à l'aide.

Ouverture du logiciel d'impression

Vous pouvez accéder au logiciel d'impression depuis la plupart des applications Windows, depuis le menu Démarrer de Windows (Windows 98, 95, 2000 et NT 4.0) ou depuis le Panneau de configuration (Windows 3.1).

Lorsque vous accédez au logiciel d'impression à partir d'une application Windows, les paramètres que vous définissez s'appliquent uniquement à l'application en cours.

Lorsque vous accédez au logiciel d'impression à partir du menu Démarrer, les paramètres que vous définissez s'appliquent à l'ensemble des applications Windows.

À partir d'applications Windows

Effectuez les étapes ci-dessous pour ouvrir le logiciel d'impression.

1. Dans le menu Fichier, cliquez sur Imprimer ou Configuration de l'impression.
2. Dans la boîte de dialogue qui s'affiche, cliquez sur Imprimante, Configuration, Options ou Propriétés (selon votre application, vous devrez cliquer sur plusieurs de ces boutons). Le pilote d'impression s'ouvre.

À partir du menu Démarrer (Windows 98, 95, 2000 et NT 4.0)

Effectuez les étapes ci-dessous pour ouvrir le logiciel d'impression.

1. Cliquez sur Démarrer, pointez Paramètres, puis cliquez sur Imprimantes.
2. Sous Windows 98 et 95, sélectionnez votre imprimante et cliquez sur Propriétés dans le menu Fichier.

Sous Windows 2000, sélectionnez votre imprimante et cliquez sur Options d'impression dans le menu Fichier.

Sous Windows NT 4.0, sélectionnez votre imprimante et cliquez sur Valeurs par défaut du document dans le menu Fichier.

Le pilote d'impression s'ouvre.

À partir du Panneau de configuration (Windows 3.1)

Effectuez les étapes ci-dessous pour ouvrir le logiciel d'impression.

1. Double-cliquez sur l'icône du Panneau de configuration dans le groupe de programmes Principal.
2. Double-cliquez sur l'icône Imprimante.
3. Sélectionnez votre imprimante dans la liste Imprimantes installées.
4. Cliquez sur Configurer. Le pilote d'impression s'ouvre.

Modification des paramètres de l'imprimante

Le pilote d'impression comporte les menus et paramètres suivants.

Principal : Support, Couleur, Mode

Papier : Taille papier, Copies, Orientation, Zone imprimable

Dispositio n : Impression proportionnelle, Multi-Pages, Filigrane

Remarque :

*Le menu **Disposition** est accessible sous Windows 98, 95, 2000 et NT 4.0.*

Les paramètres de Mode du menu Principal sont conçus pour vous donner quatre niveaux de contrôle sur le pilote, comme indiqué ci-dessous.

Automatique	Ce mode procure le moyen d'impression le plus rapide et le plus facile. Reportez-vous à la section "Utilisation du mode Automatique".
PhotoEnhance	Ce mode propose divers paramètres de correction d'image particulièrement adaptés aux photographies. Reportez-vous à la section "Utilisation du mode PhotoEnhance".
Avancé	Ce mode vous permet de choisir dans une liste les paramètres prédéfinis ou personnalisés les plus adaptés au type de document que vous voulez imprimer. Lorsque le mode Avancé est sélectionné, le bouton Plus d'options est activé et vous permet d'accéder à la boîte de dialogue Plus d'options. Reportez-vous à la section "Utilisation du mode Avancé".

Outre la définition de paramètres de Mode complets qui affectent globalement la qualité d'impression, vous pouvez aussi modifier certains aspects de l'impression en utilisant les menus Papier et Disposition. Reportez-vous à la section "Modification du style d'impression" pour avoir plus de détails.

Définition du type de support

Le paramètre Support détermine les autres paramètres disponibles ; vous devez toujours le définir en premier.

Dans le menu Principal, sélectionnez le paramètre Support correspondant au papier qui est chargé dans l'imprimante. Pour connaître le type de support que vous utilisez, recherchez le support dans la liste ci-dessous et repérez le Type de support (en gras) sous lequel il est énuméré. Pour certains supports, différents paramètres Supports peuvent être choisis.

Papier ordinaire

Papier ordinaire

Enveloppes

Papier blanc Premium pour jet d'encre (250 f.) **S041214**

Papier couché 360 dpi

Papier couché 360 dpi A4 (100 f.) **S041059**
S041025

Papier couché 360 dpi Letter **S041060**
S041028

Papier transfert T-shirt A4 (10 f.) **S041154**

Papier transfert T-shirt Letter **S041153**
S041155

Papier couché qualité photo	
Papier couché qualité photo A4 (100 f.)	S041061 S041026
Papier couché qualité photo Letter	S041062 S041029
Papier couché qualité photo A4+ (Legal) (100 f.)	S041067 S041048
Carte jet d'encre qualité photo A6 (50 f.)	S041054
Carte jet d'encre qualité photo (5 × 8")	S041121
Carte jet d'encre qualité photo (8 × 10")	S041122
Papier adhésif qualité photo A4 (10 f.)	S041106
Cartes jet d'encre A6 (avec enveloppes)	S041147
Cartes de vœux avec enveloppes 127 × 203 mm	S041148
Cartes de vœux avec enveloppes 8 × 10"	S041149
Papier mat épais 167 g/m ²	
Papier mat épais A4 (20 f.)	S041256 S041258 S041259
Papier mat épais Letter	S041257

Papier photo épais 194 g/m ²	
Papier photo A4 (20 f.)	S041140
Papier photo Letter	S041141
Papier photo épais 10 × 15 avec prédécoupe (20 f.)	S041134
Papier photo épais 10 × 15 sans prédécoupe (20 f.)	S041255
Papier photo épais 20 × 30 (20 f.)	S041254
Papier photo panoramique 210 × 594 (10 f.)	S041145
Carte de visite (Papier photo A4)	S041177

Film glacé qualité photo - Support plastique

Film glacé qualité photo A4 (15 f.)	S041071
Film glacé qualité photo Letter	S041072
Film glacé qualité photo A6 (10 f.)	S041107
Photo stickers A6 16 (5 f.)	S041144
Photo stickers A6 4 (5 f.)	S041176

Papier glacé qualité photo

Papier glacé qualité photo A4	S041126
Papier glacé qualité photo Letter	S041124

Transparents pour jet d'encre

Transparents A4 (30 f.)	S041063
Transparents Letter	S041064

Papier photo glacé Premium

Papier photo glacé A4 Premium

S041287

S041297

Papier photo glacé Letter Premium

S041286

Remarque :

La disponibilité des supports varie selon les pays.

Utilisation du mode Automatique

Quand l'option Automatique est sélectionnée dans la zone Mode du menu Principal, le pilote d'impression définit tous les paramètres détaillés en fonction des paramètres courants Support et Couleur. Pour définir le paramètre Couleur, cliquez sur Couleur pour imprimer en couleur ou sur Noire pour imprimer en noir et blanc ou en niveaux de gris. Pour définir le paramètre Support, reportez-vous à la section "Définition du type de support".

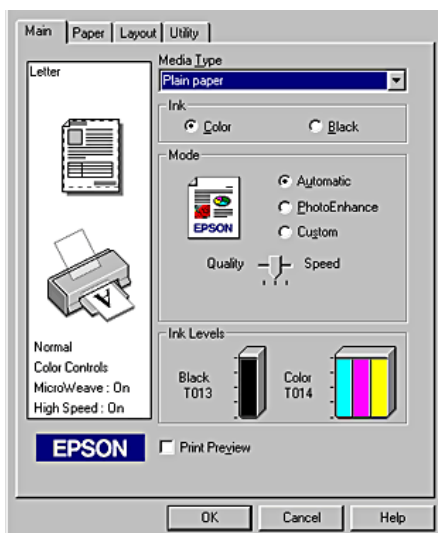

Remarque :

- ❑ *Selon le choix effectué dans la liste Support (si l'option Automatique est sélectionnée), un curseur apparaît sous la case d'option Avancé et vous permet de choisir Qualité ou Vitesse. Choisissez Qualité quand celle-ci compte plus que la vitesse.*
- ❑ *La plupart des applications Windows ont des paramètres de format de papier et de disposition prioritaires sur ceux du pilote d'impression. Si ce n'est pas le cas, contrôlez les options du menu Papier du pilote.*

Utilisation du mode PhotoEnhance

Le mode PhotoEnhance propose un grand choix de paramètres de correction d'image que vous pouvez appliquer à vos photos avant de les imprimer. Photo Enhance ne modifie pas l'original.

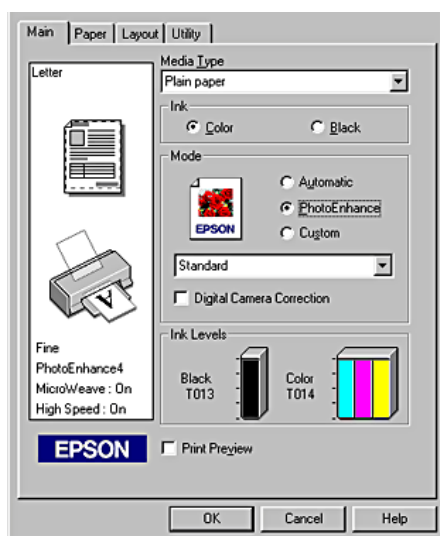

Remarque :

- ❑ *Ce mode n'est accessible que pour l'impression de données couleur 16 bits, 24 bits ou 32 bits.*

- L'impression avec PhotoEnhance risque d'augmenter le temps d'impression selon votre ordinateur et la quantité de données contenues dans votre image.*

Vous pouvez sélectionner les paramètres suivants.

Standard	Correction standard de l'image pour la plupart des photos. Essayez ce paramètre en premier.
Portrait	Idéal pour les photos de personnes.
Paysage	Idéal pour les paysages (montagnes, ciel, océans).
Atténuation	Ce paramètre applique un flou artistique à vos photographies.
Sépia	Donne à vos photos un aspect bistre.

Le choix de PhotoEnhance donne accès à la case à cocher Appareil photo numérique. Sélectionnez cette case à cocher lorsque vous imprimez des photos prises avec un appareil photo numérique pour donner à vos tirages l'aspect lisse et naturel des photographies prises avec un appareil photo traditionnel.

Utilisation du mode Avancé

Le mode Avancé propose des paramètres prédéfinis conçus pour imprimer du texte et des graphiques et leur appliquer une méthode de correspondance des couleurs. Vous pouvez aussi créer et enregistrer vos propres paramètres personnalisés. Reportez-vous à l'illustration ci-dessous.

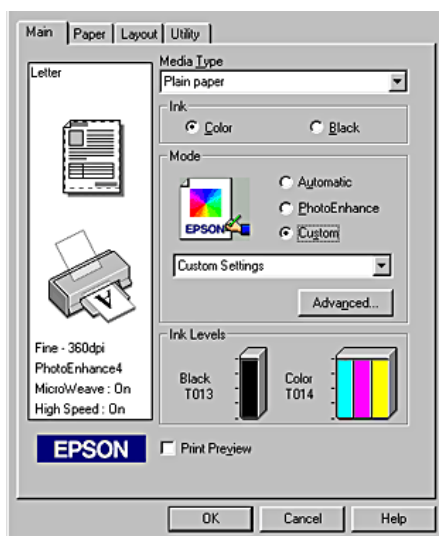

Vous pouvez effectuer un choix parmi les méthodes de concordance de couleurs ou paramètres prédéfinis indiqués ci-dessous.

Texte/Graphique	Pour imprimer des documents de présentation tels que graphiques ou schémas.
Economie	Convient pour l'impression de brouillons ou de texte.
ICM (sous Windows 98, 95 et 2000)	Cette méthode adapte automatiquement les couleurs de l'impression à celles de l'écran. ICM signifie correspondance automatique des couleurs (Image Color Matching).

sRGB	Cette méthode permet d'obtenir une bonne correspondance des couleurs avec d'autres périphériques utilisant le système sRGB.
-------------	---

Quand vous sélectionnez un paramètre personnalisé, d'autres paramètres comme Qualité d'impression, Tramage et Calibration EPSON sont définis automatiquement. Ces changements sont indiqués sur le côté gauche du menu Principal.

Effectuez les opérations suivantes pour sélectionner une configuration personnalisée.

1. Sélectionnez l'option Avancé dans la zone Mode du menu Principal.
2. Cliquez n'importe où dans la liste pour l'ouvrir, puis sélectionnez la configuration la plus adaptée au type de document ou d'image que vous voulez imprimer.
3. Avant d'imprimer, pensez à contrôler les paramètres Support et Couleur qui peuvent être affectées par le paramètre personnalisé sélectionné. Reportez-vous à la section "Définition du type de support" pour avoir plus de détails.

Remarque :

Dans le pilote pour Windows 3.1, les boutons de mode du menu principal ont un nom différent. Le bouton Personnalisé s'appelle Avancé et le bouton Avancé s'appelle Plus d'options.

Définition des paramètres avancés

Les paramètres de la boîte de dialogue Plus d'options vous donnent un contrôle total sur l'environnement d'impression. Utilisez-les pour essayer de nouvelles idées d'impression ou pour régler avec précision une gamme de paramètres d'impression adaptés à vos besoins. Si vous êtes satisfait de vos nouveaux paramètres, vous pouvez leur attribuer un nom et les ajouter à la liste Config. personnalisée du menu Principal.

Suivez les instructions de cette section pour définir les paramètres avancés.

Remarque :

Les copies d'écrans du pilote présentées dans cette procédure se rapportent à Windows 98 et 95. Sous Windows 2000 et NT 4.0, elles sont légèrement différentes.

1. Sélectionnez le mode Avancé dans le menu Principal puis cliquez sur le bouton Plus d'options. La boîte de dialogue suivante s'ouvre.

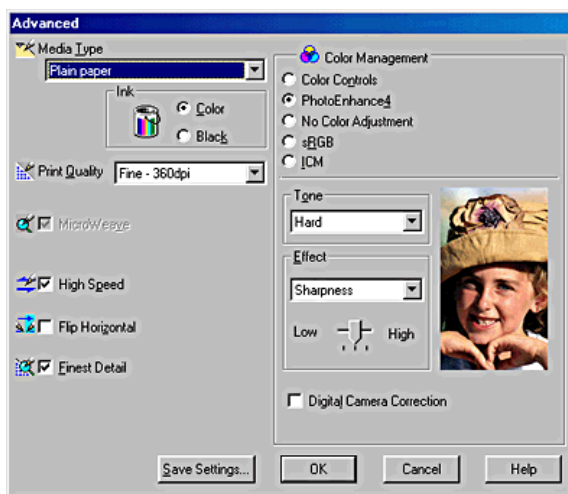

2. Sélectionnez le support qui est chargé dans l'imprimante. Pour plus de détails, reportez-vous à la section "Définition du type de support".
3. Dans la zone Couleur, cochez l'option Couleur ou Noire.
4. Spécifiez un paramètre Qualité d'impression.
5. Définissez d'autres paramètres selon les besoins. Pour plus de détails, consultez l'aide en ligne.

Remarque :

- ❑ *L'option PhotoEnhance de la zone Couleur n'affecte que les images, non les textes ou les graphiques. Ainsi, si Monochrome est sélectionné dans la liste Ton (activée lorsque l'option PhotoEnhance est cochée), seules les images du document seront imprimées en monochrome. Le texte ou les graphiques couleur de ce document seront imprimés en couleur.*
 - ❑ *Certaines options peuvent être désactivées en fonction des options choisies pour Support, Couleur et Qualité d'impression.*
6. Cliquez sur OK pour appliquer vos réglages et revenir au menu Principal. Pour revenir au menu Principal sans appliquer vos réglages, cliquez sur Annuler. Pour enregistrer vos paramètres avancés, poursuivez à la section suivante.

Enregistrement et suppression de vos paramètres

Pour enregistrer vos paramètres personnalisés dans la liste Config. personnalisée, cliquez sur Enregistrer dans la boîte de dialogue Plus d'options. La boîte de dialogue Personnalisé apparaît.

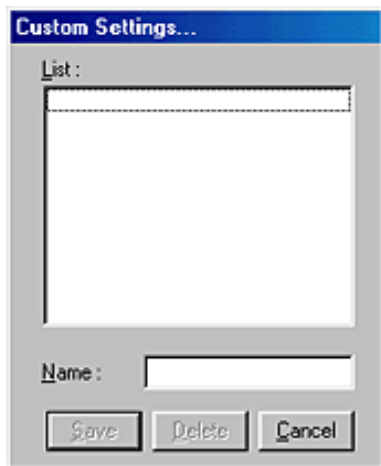

Saisissez un nom unique pour vos paramètres dans la zone Nom et cliquez sur Enregistrer. Vos paramètres seront ajoutés à la liste Config. personnalisée.

Remarque :

- ❑ *Les noms des configurations prédéfinies fournies par EPSON ne peuvent être appliqués à vos configurations personnalisées.*
- ❑ *Les paramètres prédéfinis ne peuvent pas être supprimés de la liste Config. personnalisée.*

Pour supprimer une configuration de la liste Config. personnalisée, sélectionnez son nom dans la boîte de dialogue Personnalisé puis cliquez sur Effacer.

Utilisation de vos paramètres enregistrés

Pour utiliser vos paramètres enregistrés, cochez l'option Avancé dans la zone Mode du menu principal, puis sélectionnez votre configuration dans la liste Config. personnalisée située sous la case d'option Avancé.

Si vous modifiez les paramètres Support ou Couleur lorsque l'une de vos configurations personnalisées est sélectionnée dans la liste Config. personnalisée, la sélection affichée dans la liste revient sur Config. personnalisée. La modification n'a aucune incidence sur le paramètre personnalisé précédemment sélectionné. Pour revenir à votre configuration personnalisée, resélectionnez-la simplement dans la liste.

Aperçu avant l'impression



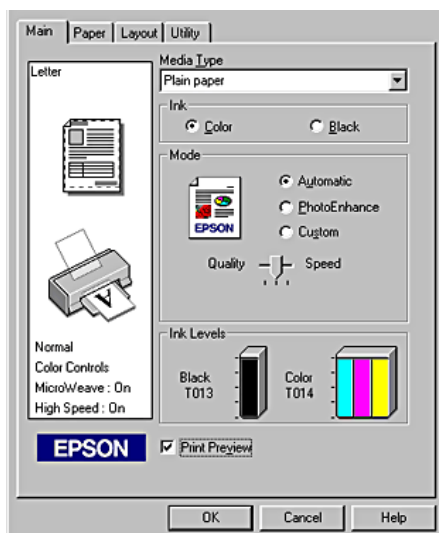

Pour avoir un aperçu de votre document avant de l'imprimer, cochez la case Aperçu avant impression dans le menu Principal.

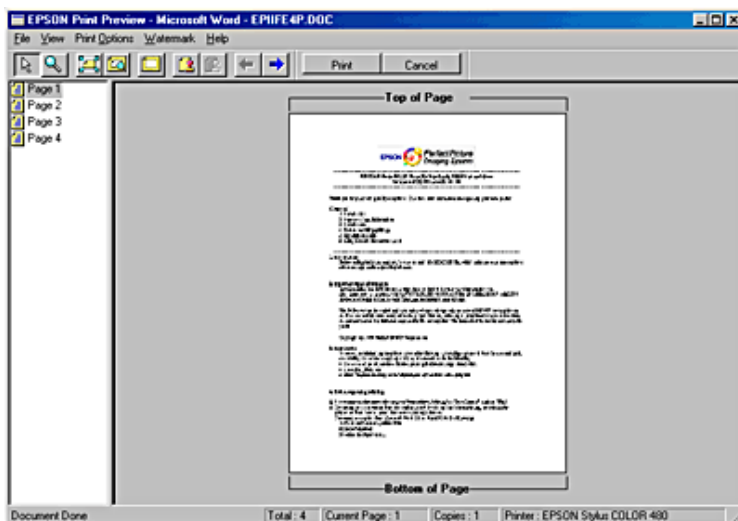





Lorsque vous envoyez un travail d'impression à l'imprimante, la fenêtre Aperçu avant impression s'ouvre et vous permet d'effectuer des modifications avant l'impression.



La boîte de dialogue Aperçu avant impression comporte plusieurs boutons dotés d'une icône que vous pouvez utiliser pour effectuer les actions suivantes :



	Sélection	Ce bouton vous permet de sélectionner et de déplacer des filigranes.
	Zoom	Ce bouton vous permet d'augmenter ou de diminuer la taille de la page visualisée.
	Ajusté à l'écran	Ce bouton vous permet d'ajuster la taille de la page visualisée de façon qu'elle tienne dans la fenêtre. Sélectionnez cette option si vous voulez voir toute la page d'un seul coup.
	Zoom maximum	Ce bouton vous permet d'afficher la page avec le niveau de zoom le plus élevé possible.

	Zone imprimable Oui/Non	Ce bouton vous permet d'afficher un rectangle sur la page en cours de visualisation. Ce rectangle représente la zone imprimable de la page. L'imprimante ne peut imprimer que ce qui se trouve à l'intérieur du rectangle. Réappuyez sur ce bouton pour désactiver cette caractéristique.
	Filigrane	Ce bouton vous permet d'ouvrir la boîte de dialogue Filigrane, dans laquelle vous pouvez modifier tout paramètre du filigrane en cours.
	Valeurs initiales du filigrane	Un clic sur ce bouton vous permet de replacer tous les paramètres de filigrane dans l'état où ils étaient lors de l'ouverture de la fenêtre Aperçu. Si aucune modification n'a été effectuée, cette fonction n'est pas disponible.
	Page précédente	Ce bouton vous permet d'afficher la page qui précède celle en cours de visualisation. S'il n'y a aucune page précédente, cette caractéristique n'est pas disponible.
	Page suivante	Ce bouton affiche la page suivante du document. S'il n'y a aucune page suivante, cette fonctionnalité n'est pas disponible.

Vous pouvez aussi manipuler le document visualisé de l'une des manières suivantes :

- Sélectionner et visualiser des pages individuelles.
- Réduire ou agrandir la taille de l'aperçu.
- Sélectionner et imprimer n'importe quelle page ou toutes les pages.
- Appliquer un filigrane. Le filigrane sélectionné s'affiche dans l'image en aperçu. Pour en savoir plus sur la personnalisation des filigranes, reportez-vous à la section "Impression d'un filigrane sur votre document".

- ❑ Indiquez les pages du document que vous souhaitez imprimer en utilisant les fonctionnalités Ajouter et Supprimer. Pour ajouter ou supprimer une page, cliquez sur l'icône de page dans la liste qui apparaît sur la gauche de la fenêtre d'aperçu. Ensuite, ajoutez-la ou supprimez-la à l'aide des commandes du menu Options d'impression. Les commandes du menu Options d'impression sont les suivantes :

	Ajouter page	Ce bouton vous permet d'ajouter les pages en surbrillance à la liste des pages à imprimer.
	Exclure page	Ce bouton vous permet de supprimer les pages en surbrillance de la liste des pages à imprimer.

Après la visualisation du document, cliquez sur Imprimer pour lancer l'impression ou sur Annuler pour l'annuler.

Modification du style d'impression

Vous pouvez modifier le style de vos impressions à l'aide des nombreuses options des menus Papier et Disposition.

Dans le menu Papier, vous pouvez définir la taille du papier, le nombre de copies, l'orientation de l'impression et la zone imprimable. Dans le menu Disposition, vous pouvez adapter automatiquement la taille de votre document à celle du format de papier, imprimer deux ou quatre pages sur une seule feuille de papier, imprimer des images au format poster en agrandissant une page pour couvrir plusieurs feuilles ou placer des filigranes sur les documents.

Définition des paramètres du menu Papier

Utilisez les paramètres du menu Papier pour changer la taille du papier, définir le nombre de copies ou d'autres paramètres relatifs aux copies, préciser l'orientation du papier et ajuster la zone imprimable.

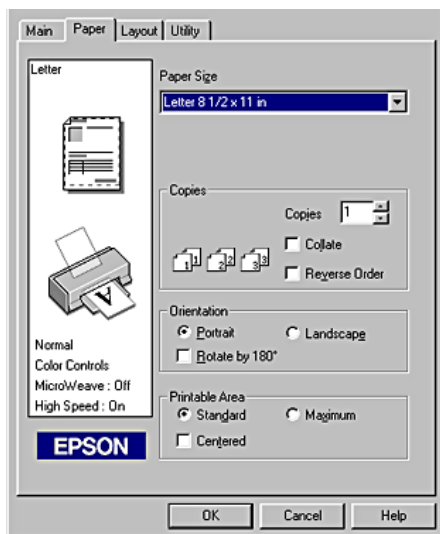

Vous pouvez définir les paramètres suivants dans le menu Papier :

Taille papier	Choisissez le format du papier que vous voulez utiliser. Vous pouvez aussi ajouter un format de papier personnalisé.
Copies	Choisissez le nombre de copies à imprimer. Vous pouvez choisir Assemblées pour imprimer un jeu à la fois ou Ordre inversé pour définir l'ordre dans lequel vous souhaitez imprimer plusieurs copies de votre document.
Orientation	Choisissez Portrait (vertical) ou Paysage (horizontal) pour modifier l'orientation de l'impression. Si vous souhaitez imprimer plus près du bord inférieur de la page, cochez la case Rotation 180°.

<p>Zone imprimable</p>	<p>Sélectionnez Centrée pour obtenir une impression centrée. Sélectionnez Maximale si vous voulez agrandir la zone imprimable.</p> <p>Remarque : Quand l'option Maximale est sélectionnée, la qualité d'impression peut baisser sur les bords de la page. Avant d'imprimer de grands travaux avec cette option, imprimez une page pour contrôler la qualité. Quand l'option Maximale est sélectionnée, vérifiez que le papier chargé est bien plat.</p>
-------------------------------	--

Ajustement du document à la taille du papier

Pour adapter votre document à la taille du papier d'impression, utilisez l'option Impression proportionnelle du menu Disposition.

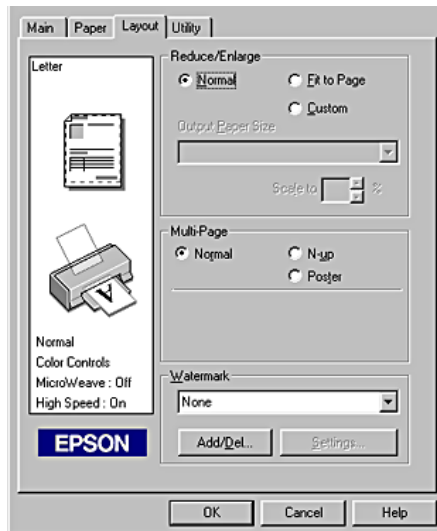

Vous pouvez sélectionner les paramètres suivants.

<p>Normale</p>	<p>Imprime le document à sa taille normale.</p>
-----------------------	---

Zoom	Agrandit ou réduit proportionnellement la taille de votre document pour qu'il s'adapte au format de papier choisi dans la liste Taille papier du menu Papier.
Personnalisée	Permet d'agrandir ou de réduire manuellement une image. Cliquez sur les flèches de la zone Proportion pour choisir une valeur entre 10% et 400%.

Impression de deux ou de quatre pages sur une feuille

Pour imprimer deux ou quatre pages de votre document sur une seule feuille de papier, sélectionnez le paramètre N-pages dans la zone Multi-Pages.



Pour imprimer plus d'une page sur une seule feuille, vous pouvez choisir l'un des paramètres suivants :

2 Pages 4 Pages	Permet d'imprimer 2 ou 4 pages de votre document sur la même feuille de papier.
----------------------------------	---

Ordre des pages	Ouvre la boîte de dialogue Organisation, qui vous permet de spécifier l'ordre dans lequel les pages seront imprimées sur la feuille de papier. Certains paramètres peuvent être inaccessibles en fonction du choix effectué pour le paramètre Orientation du menu Papier.
Encadrement page	Imprime un cadre autour de chaque page imprimée sur la feuille de papier.

Impression de posters

Une page d'un document peut être agrandie pour couvrir 4, 9 ou 16 feuilles. Pour imprimer une image de la taille d'une affiche, sélectionnez le paramètre Poster dans la zone Multi-Pages.

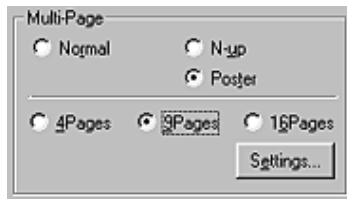

Pour définir le mode d'impression de votre poster, cliquez sur le bouton Configuration poster. La boîte de dialogue Configuration du poster s'ouvre.

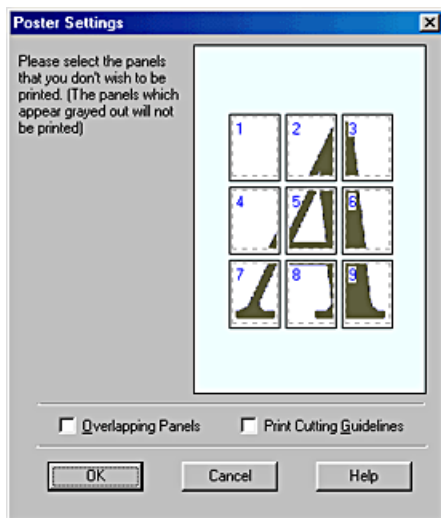

Vous pouvez définir les paramètres suivants :

Recouvrement des panneaux	Fait se chevaucher légèrement les images pour un alignement plus précis.
Imprimer les marques de coupe	Imprime des marques de coupe pour vous guider pour la découpe des pages.

Si vous ne souhaitez imprimer que certaines parties de l'affiche et non sa totalité, cliquez sur les parties que vous ne souhaitez pas imprimer puis sur OK pour fermer la boîte de dialogue Configuration du poster.

Impression d'un filigrane sur votre document

Pour imprimer un filigrane sur votre document, dans le menu Disposition, cliquez dans la zone de liste Filigranes et choisissez un filigrane prédéfini dans la liste.

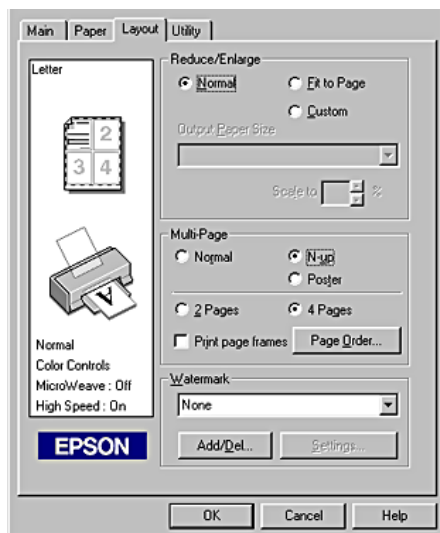

Vous pouvez aussi ajouter vos propres filigranes à base de texte ou d'image à la liste Filigrane. Pour ajouter un filigrane, cliquez sur le bouton Personnalisé. La boîte de dialogue suivante s'ouvre.

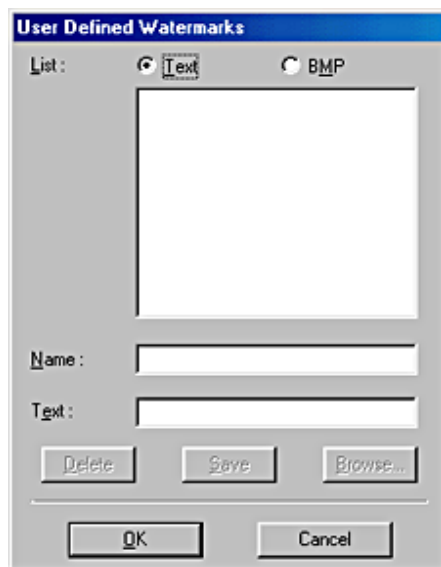

Référez-vous à la section appropriée ci-dessous pour terminer la création d'un filigrane personnalisé.

Création d'un filigrane constitué d'une image :

Pour créer un filigrane constitué d'une image, procédez comme indiqué ci-dessous.

1. Sélectionnez Image BMP.
2. Cliquez sur le bouton Parcourir pour indiquer le fichier bitmap que vous voulez utiliser, puis sur OK.
3. Donnez un nom à votre filigrane dans la zone Filigrane, puis cliquez sur Enregistrer. Cliquez sur OK pour revenir au menu Disposition.

Création d'un filigrane constitué d'un texte

Pour créer un filigrane constitué d'un texte, procédez comme indiqué ci-dessous.

1. Sélectionnez Texte.
2. Saisissez votre texte dans la zone Texte. Le texte donnera son nom au filigrane.
3. Si vous voulez modifier le nom du filigrane, saisissez un nouveau nom dans la zone Filigrane, puis cliquez sur Enregistrer. Cliquez sur OK pour revenir au menu Disposition.

Configuration de votre filigrane

Pour configurer votre filigrane, procédez comme suit.

1. Cliquez sur le bouton Configuration filigrane. La boîte de dialogue suivante s'ouvre.

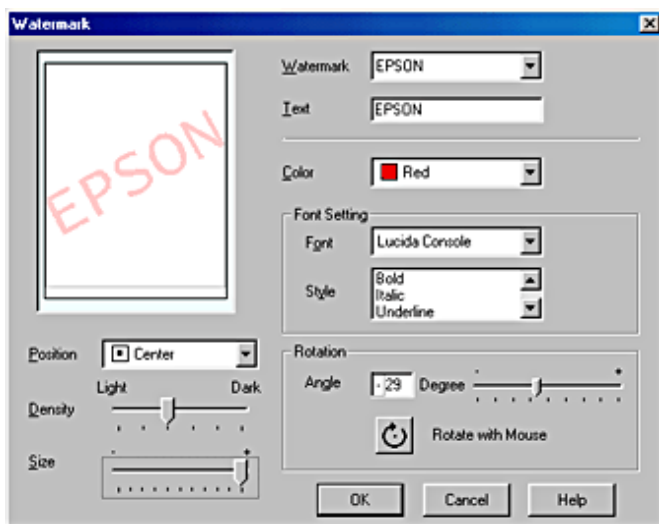

2. Dans la zone de liste Filigranes, sélectionnez le filigrane que vous souhaitez configurer, puis réglez les paramètres Couleur, Position, Densité, Taille, Police, Style et Angle. Pour avoir plus de détails, veuillez consulter l'aide en ligne. Le résultat de vos réglages est visible dans l'aperçu du filigrane, sur le côté gauche de la boîte de dialogue.
3. Lorsque vos réglages sont terminés, cliquez sur OK.

Emploi des utilitaires d'impression

Les utilitaires d'impression EPSON vous permettent de contrôler l'état actuel de l'imprimante et d'effectuer des opérations de maintenance de l'imprimante à partir de votre ordinateur.

Pour vous servir des utilitaires, cliquez sur l'onglet Utilitaire dans la fenêtre du logiciel d'impression, et cliquez sur le bouton de l'utilitaire choisi. Pour savoir comment accéder au logiciel d'impression, reportez-vous à la section "Ouverture du logiciel d'impression".

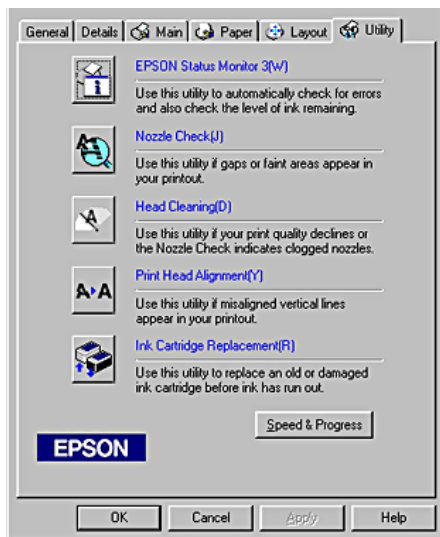

Remarque :

- ❑ *La lettre entre parenthèses qui suit le nom de l'utilitaire indique le raccourci clavier de cet utilitaire. Pour l'ouvrir à l'aide du raccourci, appuyez simultanément sur la touche Alt et sur la touche représentant la lettre indiquée.*
- ❑ *N'utilisez pas les utilitaires Vérification des buses, Nettoyage des têtes et Alignement des têtes si l'imprimante est connectée à votre ordinateur via un réseau.*
- ❑ *N'utilisez pas les utilitaires Vérification des buses, Nettoyage des têtes, Alignement des têtes et Remplacement des cartouches en cours d'impression, faute de quoi vos tirages pourraient être tachés.*

Status Monitor 3 (non disponible pour Windows 3.1)

Status Monitor 3 vous donne des informations sur l'état de l'imprimante, comme la quantité d'encre restante, et contrôle les erreurs d'imprimante.

Cet utilitaire n'est disponible que lorsque les deux conditions suivantes sont réunies :

- ❑ L'imprimante est reliée directement à l'ordinateur hôte par le port parallèle ou le port USB.
- ❑ Votre système est configuré pour prendre en charge les communications bidirectionnelles.

Vérification des buses

L'utilitaire de vérification des buses contrôle l'encrassement des buses de la tête d'impression. Exécutez-le lorsque vous constatez une baisse de la qualité d'impression ainsi qu'après chaque nettoyage pour vérifier que les buses ont bien été nettoyées. Si le résultat du test indique qu'un nettoyage est nécessaire, vous pouvez accéder à l'utilitaire Nettoyage des têtes directement depuis l'utilitaire Vérification des buses. Reportez-vous à la section "Vérification des buses de la tête d'impression".

Nettoyage des têtes

L'utilitaire Nettoyage des têtes nettoie la tête d'impression. Vous pouvez la nettoyer quand vous remarquez une baisse de la qualité d'impression. Lancez d'abord l'utilitaire Vérification des buses pour savoir si la tête a besoin d'être nettoyée. Vous pouvez accéder à l'utilitaire Vérification des buses depuis l'utilitaire Nettoyage des têtes. Reportez-vous à la section "Nettoyage de la tête d'impression".

Alignement des têtes

L'utilitaire Alignement des têtes aligne la tête d'impression. Servez-vous en si vous remarquez un décalage des lignes verticales. Pour vous servir de cet utilitaire, suivez les indications qui s'affichent sur l'écran.

Remplacement des cartouches d'encre

L'utilitaire Remplacement des cartouches vous guide pour remplacer une cartouche usagée ou endommagée avant d'être à court d'encre. Cet utilitaire n'est accessible que si vous accédez au logiciel d'impression par l'intermédiaire du dossier Imprimantes. Sinon, il n'est pas disponible. Pour accéder au logiciel d'impression par l'intermédiaire du dossier Imprimantes, cliquez sur Démarrer, pointez Paramètres, puis cliquez sur Imprimantes. Sous Windows 98 et 95, cliquez avec le bouton droit sur l'icône de votre imprimante et sélectionnez Propriétés dans le menu contextuel, puis cliquez sur l'onglet Utilitaire. Sous Windows 2000, sélectionnez votre imprimante et cliquez sur Options d'impression dans le menu Fichier, puis sur l'onglet Utilitaire. Sous Windows NT 4.0, sélectionnez votre imprimante et cliquez sur Valeurs par défaut du document dans le menu Fichier, puis sur l'onglet Utilitaire.

Vitesse et Progression (non disponible sous Windows 3.1)

Vous pouvez effectuer des réglages relatifs à la vitesse et à la progression de l'impression dans cette boîte de dialogue.

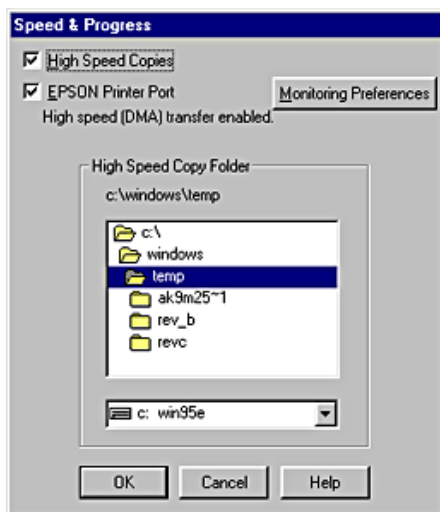

Les options disponibles sont les suivantes :

Copies rapides

Pour imprimer rapidement plusieurs exemplaires de votre document, sélectionnez Copies rapides.

EPSON Printer Port (Windows 98 et 95 uniquement)

Pour augmenter la vitesse du transfert des données vers les imprimantes EPSON, sélectionnez EPSON Printer Port.

Si votre ordinateur prend en charge le mode ECP, activez le transfert DMA pour accélérer l'impression.

Pour plus de détails, reportez-vous à la section "Utilisation de Vitesse et Progression".

Toujours envoyer au spouleur les données au format RAW (Windows 2000 et NT 4.0 uniquement)

Cochez cette case pour que les utilisateurs travaillant sous Windows NT puissent envoyer au spoule des documents en utilisant le format RAW plutôt que le format EMF (les applications fonctionnant sous Windows NT utilisent le format EMF par défaut).

Essayez d'utiliser cette option si les documents spoulés au format EMF ne s'impriment pas correctement.

L'envoi de données au format RAW demande des ressources moins importantes que l'envoi au format EMF, c'est pourquoi certains problèmes (" Mémoire insuffisante/Espace disque insuffisant pour imprimer ", " Vitesse limitée ", etc.) peuvent être résolus en cochant la case " Toujours envoyer au spouleur au format RAW ".

Quand vous envoyez des données au format RAW, la progression de l'impression est affichée dans la barre de progression mais ne correspond pas forcément à la progression réelle de l'impression.

Préférences du contrôle

Cliquez sur ce bouton pour ouvrir la boîte de dialogue des Préférences du contrôle dans laquelle vous pouvez définir les paramètres de l'utilitaire EPSON Status Monitor 3. Ces paramètres sont décrits dans la section suivante.

Préférences du contrôle

Quand vous cliquez sur le bouton Préférences du contrôle, la boîte de dialogue suivante s'ouvre.

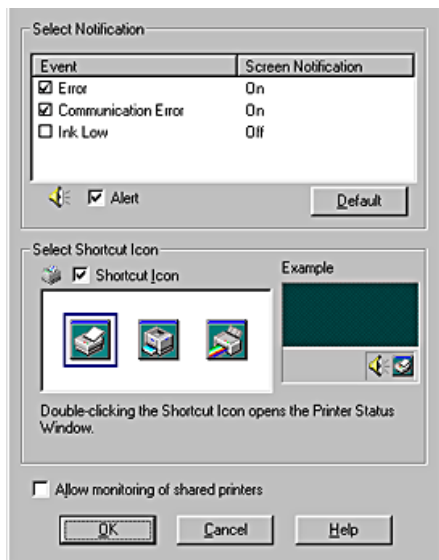

Vous pouvez définir les paramètres suivants :

Sélectionner les notifications	<p>Affiche les paramètres actuels concernant la notification d'erreur.</p> <p>Dans cette zone, vous pouvez indiquer si vous souhaitez recevoir en cours d'impression ou de copie des messages relatifs aux erreurs générales, aux erreurs de communication ou au niveau de l'encre. Cochez les cases appropriées pour préciser les erreurs pour lesquelles vous souhaitez être averti. Cochez aussi la case Alerte si vous souhaitez être prévenu des messages d'erreur par une alerte sonore.</p>
---------------------------------------	--

<p>Sélectionner l'icône du raccourci</p>	<p>Cochez la case Sélectionner l'icône du raccourci pour insérer une icône de raccourci dans la barre des tâches de Windows. Cliquez sur cette icône dans la barre des tâches pour ouvrir l'utilitaire EPSON Status Monitor 3. En cliquant sur l'icône avec le bouton droit, un menu contextuel s'affiche à partir duquel vous pouvez accéder à certains des utilitaires d'impression. Pour choisir l'icône qui sera affichée, cliquez sur celle que vous préférez parmi celles qui vous sont proposées ; votre sélection s'affiche sur la droite.</p>
<p>Autoriser le contrôle des imprimantes partagées</p>	<p>Cochez cette case pour autoriser le contrôle d'une imprimante partagée par d'autres ordinateurs.</p>

Remarque :

*Cliquez sur le bouton **Défaut** pour ramener tous les paramètres de la zone **Sélectionner les notifications** à leur valeur par défaut.*

S'informer grâce à l'aide en ligne

Votre logiciel d'impression dispose d'un système d'aide en ligne très complet qui vous donne des instructions relatives à l'impression, aux réglages du pilote et aux utilitaires.

Aide en ligne à partir de votre application

Ouvrez le menu **Fichier** et choisissez **Imprimer** ou **Configuration de l'impression**. Cliquez ensuite sur **Imprimante**, **Configuration**, **Options** ou **Propriétés** (selon votre application, vous pourrez avoir à cliquer sur plusieurs de ces boutons). Cliquez sur le bouton **Aide** en bas des menus **Principal**, **Papier**, **Disposition** et **Utilitaire** pour obtenir une aide sur les éléments de chacun de ces menus.

Sous Windows 98, 95, 2000 et NT 4.0, vous pouvez aussi obtenir une aide spécifique pour chaque élément d'un menu en cliquant sur l'élément avec le bouton droit de la souris puis en cliquant sur *Qu'est-ce que c'est ?*

Aide à partir du menu Démarrer de Windows

Cliquez sur le bouton Démarrer, pointez Programmes et Epson (sous Windows 98 et 95) ou Imprimantes EPSON (sous Windows 2000 et NT 4.0), puis cliquez sur Aide pour EPSON Stylus COLOR 780. La fenêtre Rubriques d'aide s'ouvre.

Aide sous Windows 3.1

Ouvrez le groupe de programmes EPSON et cliquez sur l'icône Aide EPSON Stylus COLOR 780. La fenêtre Rubriques d'aide s'ouvre.

Augmentation de la vitesse d'impression

Suivez les instructions données dans cette section pour augmenter la vitesse d'impression de votre imprimante.

Conseils généraux

De même qu'une impression en haute résolution requiert plus de temps qu'en basse résolution, une impression en couleur prend plus de temps qu'une impression en noir et blanc car, dans le premier cas, le volume des données est beaucoup plus grand. C'est pourquoi, vous devez utiliser les couleurs avec discernement si vous souhaitez aussi utiliser une vitesse d'impression élevée.

Même si votre document requiert la meilleure qualité d'impression et une palette de couleurs complète, comme pour l'impression d'un original à reproduire comportant des photographies couleur, il est encore possible d'optimiser la vitesse en modifiant d'autres éléments. N'oubliez pas que certains changements permettant d'augmenter la vitesse peuvent aussi diminuer la qualité d'impression.

Le tableau suivant présente les facteurs dont l'effet produit sur la vitesse est l'inverse de celui produit sur la qualité (l'amélioration de l'une se fait au détriment de l'autre).

Qualité d'impression Vitesse d'impression		Moindre Plus rapide	Meilleure Plus lente	Menu du pilote d'impression
Paramètres du pilote d'impression	Qualité d'impression	Economie , Normale	Photo	Boîte de dialogue Plus d'options
	Vitesse rapide	Activé	Désactivé	
	Détails plus fins	Désactivé	Activé	
Caractéristiques des données	Taille de l'image	Petite	Grande	-
	Résolution	Basse	Haute	

Le tableau suivant présente les facteurs n'influant que sur la vitesse.

Vitesse d'impression		Plus Rapide	Plus Lente	Menu du pilote d'impression
Paramètres du pilote d'impression	Couleur	Noire	Couleur	Boîte de dialogue Plus d'options, menu Principal
	Miroir horizontal*	Désactivé	Activé	Boîte de dialogue Plus d'options
	Copies Assemblées*	Désactivé	Activé	Menu papier
	Ordre inversé*	Désactivé	Activé	
Caractéristiques des données	Palette de couleurs	Échelle de gris**	Toutes les couleurs	-
Ressources matérielles	Vitesse du système	Plus Rapide	Plus Lente	-
	Espace disque libre	Important	Faible	
	Mémoire disponible	Grande	Petite	
État logiciel	Applications ouvertes	Une	Plusieurs	-
	Mémoire virtuelle	Inutilisée	Utilisée	

* Varie selon le pilote et l'application que vous utilisez.

** Échelle de gris signifie n'utiliser que l'encre noire pour imprimer diverses nuances de gris, du noir pur au blanc pur.

Utilisation de Vitesse et Progression

Vous pouvez définir certains paramètres de vitesse dans la boîte de dialogue Vitesse & Progression. Cliquez sur le bouton Vitesse et Progression du menu Utilitaire du logiciel d'impression pour l'ouvrir. La boîte de dialogue suivante s'ouvre.

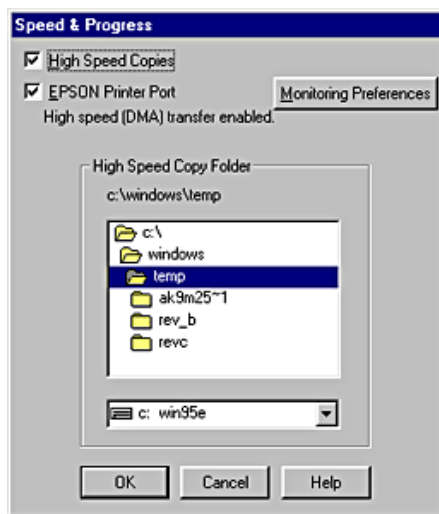

Les options disponibles sont les suivantes :

Copies rapides

Cochez cette case pour activer l'impression rapide pour plusieurs exemplaires. La vitesse est augmentée car l'espace disque dur est utilisé comme un cache pendant l'impression de plusieurs exemplaires de votre document.

EPSON Printer Port (Windows 98 et 95 uniquement)

Cochez cette case pour activer le port d'impression EPSON, optimisé pour les imprimantes EPSON, au lieu du port imprimante par défaut de Windows. Cela accélère la vitesse du transfert des données vers les imprimantes EPSON.

Utiliser le transfert DMA (Windows 98 et 95 uniquement)

Si votre ordinateur est équipé d'un port parallèle prenant en charge le mode ECP, vous pouvez activer le transfert DMA pour accélérer l'impression. Reportez-vous au manuel de votre ordinateur pour savoir si ce dernier prend en charge le mode ECP et le transfert DMA.

Pour savoir si vous devez activer le transfert DMA, comparez le message affiché sous la case à cocher EPSON Printer Port au tableau suivant, et effectuez l'action recommandée.

Message	Action
Transfert rapide (DMA) activé.	Le transfert DMA est déjà activé. Cliquez sur OK pour fermer la boîte de dialogue.
Pour un transfert de données plus rapide, utilisez le Transfert DMA.	Suivez les instructions données sous le tableau pour activer le Transfert DMA.
(Aucun message)	<p>Le paramétrage de votre port parallèle ne permet pas le transfert DMA. Cependant, si vous réglez ce paramètre sur ECP ou Enhanced dans la configuration du BIOS de votre ordinateur, vous pourrez peut-être utiliser le transfert DMA. Consultez le manuel ou le constructeur de votre ordinateur pour avoir plus d'informations. Une fois le réglage du port parallèle modifié, suivez la procédure ci-dessous pour activer le transfert DMA.</p> <p>Remarque : Avant d'exécuter le programme de configuration du BIOS, désinstallez le pilote d'impression en cliquant sur l'icône Ajout/Suppression de programmes dans le Panneau de configuration. Après avoir exécuté le programme de configuration du BIOS, réinstallez le pilote d'impression.</p>

Si vous devez activer le transfert DMA, suivez le procédure ci-dessous.

1. Double-cliquez sur l'icône Poste de travail du Bureau, puis double-cliquez sur Panneau de configuration.
2. Double-cliquez sur l'icône Système puis cliquez sur l'onglet Gestionnaire de périphériques.
3. Double-cliquez sur l'icône Ports (COM et LPT) puis sur l'icône LPT1. Si votre imprimante est connectée à un autre port que LPT1, double-cliquez sur l'icône du port approprié.
4. Cliquez sur l'onglet Ressources, puis décochez la case Utiliser les paramètres automatiques. Notez les valeurs des plages d'entrée/sortie affichées dans la zone Paramètre.

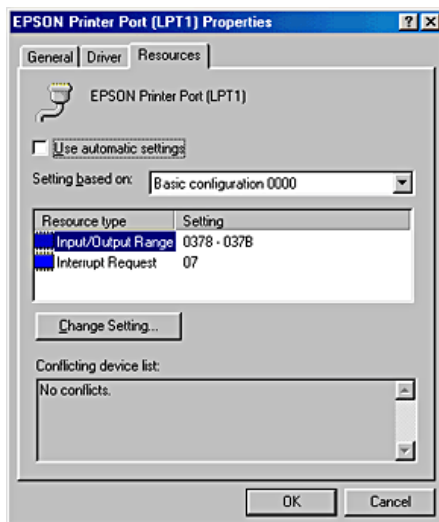

5. Sélectionnez une configuration de base dans la zone Paramètres basée sur une liste utilisant les mêmes plages Entrée/Sortie que celles que vous avez notées à l'étape 4, et vérifiez que le canal DMA (accès mémoire direct) et les numéros IR (requêtes d'interruption) sont paramétrés correctement et affichés. Vérifiez également que la zone Liste de périphériques en conflit indique Pas de conflit.

6. Cliquez sur pour enregistrer les paramètres.
7. Rouvrez la boîte de dialogue Vitesse & Progression pour vérifier si le transfert DMA a été activé.

Remarque :

Avec certains ordinateurs vous ne pourrez pas utiliser le transfert DMA, même après avoir effectué la procédure précédente. Consultez le fabricant de votre ordinateur pour savoir si ce dernier peut ou non prendre en charge le transfert DMA.

Utilisation de la configuration du port (Windows NT 4.0 seulement)

Remarque :

Le paramétrage du port sous Windows NT 4.0 est complexe et ne devrait être effectué que par un utilisateur expérimenté ayant des compétences d'administration de réseau.

Si votre ordinateur est équipé d'un port parallèle prenant en charge le mode ECP, vous pouvez définir certains paramètres de vitesse d'impression dans la boîte de dialogue Configuration du port. Avant d'effectuer ces réglages, vérifiez que le mode ECP est bien sélectionné dans vos paramètres d'ordinateur. Pour avoir plus de détails sur le mode ECP, consultez le manuel de votre ordinateur.

Pour accéder à la boîte de dialogue Configuration du port, cliquez sur le bouton Démarrer, pointez Paramètres, et cliquez sur Imprimantes. Sélectionnez ensuite votre imprimante et cliquez sur Propriétés dans le menu Fichier. Le pilote d'impression s'ouvre. Cliquez sur l'onglet Ports, puis sur Configurer le port. La boîte de dialogue suivante s'ouvre.

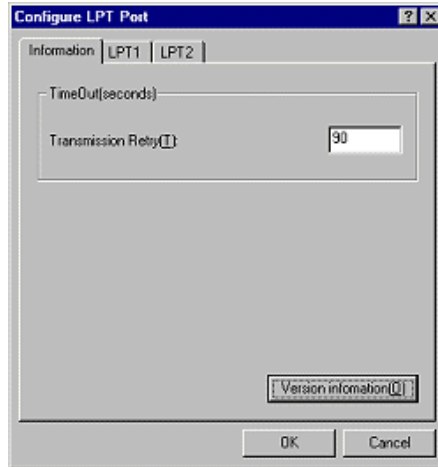

Cliquez sur l'onglet du port LPT correspondant au port auquel votre imprimante est connectée puis cliquez sur le bouton OK.

Remarque :

Si l'imprimante est connectée au port LPT1, seul l'onglet LPT1 est disponible.

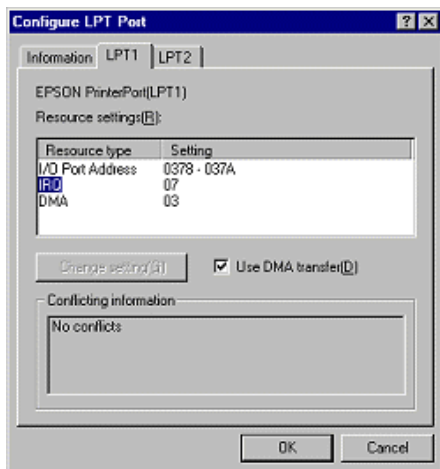

Les options disponibles sont les suivantes :

Paramètres des ressources (IRQ et DMA)

Si l'imprimante est connectée au port LPT2 ou LPT3, la définition des paramètres IRQ et DMA peut accélérer l'impression. Cliquez sur Modifier les paramètres et entrez les mêmes paramètres de configuration pour IRQ et DMA que ceux que vous avez définis avec votre carte d'extension. Consultez le manuel de votre ordinateur pour savoir comment définir les valeurs IRQ et DMA.

Utiliser le transfert DMA

L'utilisation du transfert DMA pour la transmission des données d'impression à l'ordinateur peut vous permettre d'accélérer l'impression. Si la case Utilisation du transfert DMA n'est pas accessible, vous devez commencer par activer le transfert DMA dans le paramétrage de votre ordinateur. Pour avoir plus de détails, consultez le manuel de votre ordinateur.

Contrôle de l'état de l'imprimante et gestion des travaux d'impression

Utilisation de la barre de progression

Quand vous lancez une impression, la barre de progression illustrée ci-dessous s'affiche sur votre écran.

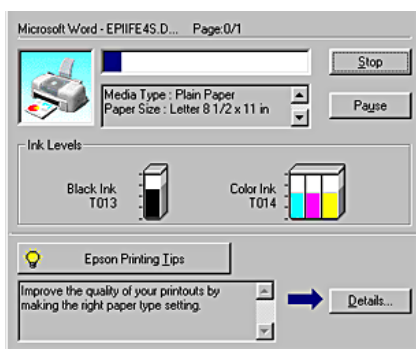

Cette barre montre la progression de l'impression en cours et donne des informations sur l'état de l'imprimante quand la communication bidirectionnelle est établie entre l'imprimante et l'ordinateur. Elle affiche aussi des conseils utiles pour une meilleure impression ainsi que des messages d'erreur, comme indiqué ci-dessous.

Conseils d'impression EPSON

Des conseils pour obtenir les meilleurs résultats de votre pilote d'impression EPSON s'affichent dans la zone de texte au bas de la fenêtre de la barre de progression. Un nouveau conseil apparaît toutes les 30 secondes. Pour avoir plus de détails sur un conseil affiché, cliquez sur le bouton Détails.

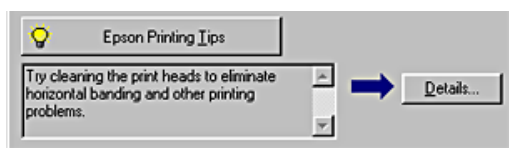

Messages d'erreur

En cas de problème pendant l'impression, un message d'erreur s'affiche dans la zone de texte en haut de la fenêtre de la barre de progression. Quand il n'y a plus d'encre ou presque, le bouton Comment faire apparaît sous la zone de texte. Cliquez sur Comment faire et l'utilitaire EPSON Status Monitor 3 vous guidera pas à pas tout au long de la procédure de remplacement de cartouche.

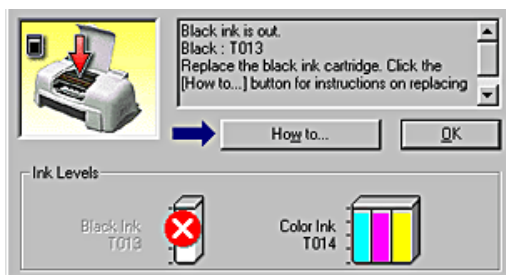

Emploi de l'utilitaire EPSON Spool Manager

L'utilitaire EPSON Spool Manager est similaire au Gestionnaire d'impression de Windows. S'il reçoit deux ou plusieurs travaux à la fois, il les conserve dans l'ordre de leur arrivée (pour des imprimantes en réseau, on appelle cela une file d'attente d'impression). Quand un travail atteint le début de la file d'attente, l'utilitaire EPSON Spool Manager lance l'impression de ce travail.

Remarque :

EPSON Spool Manager n'est pas disponible pour Windows 2000 et NT 4.0.

Lorsqu'une impression est lancée, le bouton EPSON Stylus COLOR 780 apparaît dans la barre des tâches. Cliquez sur ce bouton pour ouvrir l'utilitaire EPSON Spool Manager. À partir de Spool Manager, vous pouvez afficher des informations sur l'état de l'impression des travaux qui ont été envoyés à l'imprimante. Vous pouvez aussi annuler, suspendre ou relancer des travaux d'impression sélectionnés.

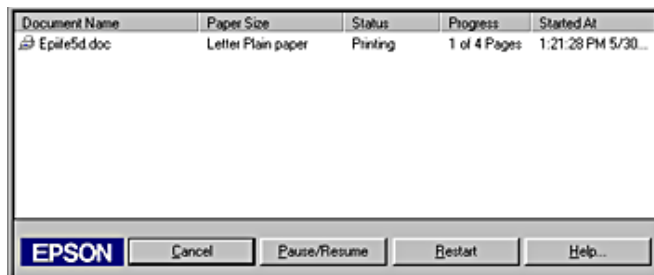

Utilisation de Status Monitor 3 (non disponible pour Windows 3.1)

L'utilitaire EPSON Status Monitor 3 affiche des informations détaillées concernant l'état de l'imprimante.

Remarque :

Avant d'utiliser EPSON Status Monitor 3, lisez son fichier LISEZMOI. Pour cela, cliquez sur Démarrer, pointez Programmes puis EPSON ou Imprimantes EPSON, puis cliquez sur EPSON Stylus COLOR 780 Lisezmoi.

Ouverture de l'utilitaire EPSON Status Monitor 3

Il y a deux façons d'accéder à l'utilitaire EPSON Status Monitor 3.

- ❑ Double-cliquez sur l'icône de raccourci en forme d'imprimante dans la barre des tâches de Windows. Reportez-vous à la section "Préférences du contrôle".
- ❑ Ouvrez la fenêtre du logiciel d'impression, cliquez sur l'onglet Utilitaire, puis sur EPSON Status Monitor 3.

Lorsque vous accédez à EPSON Status Monitor 3, la fenêtre suivante s'affiche.

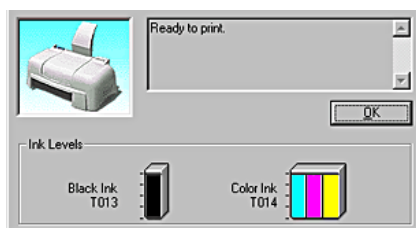

Informations affichées dans l'utilitaire EPSON Status Monitor 3

EPSON Status Monitor 3 fournit les informations suivantes.

- ❑ **État courant :**
EPSON Status Monitor 3 fournit des informations détaillées sur l'état de l'imprimante, une illustration et des messages d'état. Quand il n'y a plus d'encre ou presque, le bouton Comment faire s'affiche dans la fenêtre EPSON Status Monitor 3. Cliquez sur ce bouton Comment faire pour afficher les instructions de remplacement de cartouche et déplacer la tête d'impression en position de remplacement de cartouche.

- ❑ **Niveaux d'encre :**
EPSON Status Monitor 3 indique par une illustration la quantité d'encre restante. Pour la cartouche couleur, c'est le niveau de l'encre la plus utilisée qui détermine le niveau affiché pour toutes les cartouches couleur.

Impression avec un Macintosh

Présentation du logiciel d'impression

Le logiciel livré avec votre imprimante comprend un pilote et des utilitaires d'impression. Le pilote vous permet de choisir entre divers paramètres pour obtenir les meilleurs résultats d'impression. Les utilitaires vous permettent de contrôler l'imprimante et de la maintenir dans un état de fonctionnement optimal.

Pour avoir plus d'informations sur l'utilisation du pilote d'impression, reportez-vous à la section "Modification des paramètres de l'imprimante".



Pour avoir plus d'informations sur l'utilisation des utilitaires, reportez-vous à la section "Emploi des utilitaires d'impression".

Vous pouvez aussi obtenir des informations supplémentaires sur le logiciel d'impression en cliquant sur l'icône d'aide dans l'une des zones de dialogue du pilote d'impression.

Modification des paramètres de l'imprimante

Vous pouvez accéder aux paramètres du pilote d'impression à partir des zones de dialogue suivantes.

- Zone de dialogue Imprimer (cliquez sur Imprimer dans le menu Fichier de votre application ou sur Options dans la zone de dialogue Format d'impression)
- Zone de dialogue Format d'impression (cliquez sur Format d'impression dans le menu Fichier de votre application)

- ❑ Zone de dialogue Disposition (cliquez sur l'icône  Disposition dans la zone de dialogue Imprimer)
- ❑ Zone de dialogue Impression de fond (cliquez sur l'icône  Impression de fond dans la zone de dialogue Imprimer)
- ❑ Zone de dialogue Prévisualiser (cliquez sur l'icône  puis sur Prévisualiser dans la zone de dialogue Imprimer)

Les paramètres de mode Mode de la zone de dialogue Imprimer sont organisés de manière à vous offrir quatre niveaux de contrôle sur le pilote d'impression, comme indiqué ci-dessous.

Les paramètres de mode sont expliqués ci-après :

Automatique	Ce mode procure le moyen d'impression le plus rapide et le plus facile. Reportez-vous à la section "Utilisation du mode Automatique".
PhotoEnhance	Ce mode propose divers paramètres de correction d'image particulièrement adaptés aux photographies. Reportez-vous à la section "Utilisation du mode PhotoEnhance".
Avancé	Ce mode vous permet d'effectuer des choix dans une liste de paramètres prédéfinis ou personnalisés adaptés au type de document que vous voulez imprimer. Lorsque le mode Avancé est sélectionné, le bouton Plus d'options est activé et vous permet d'accéder à la zone de dialogue Plus d'options. Reportez-vous à la section "Utilisation du mode Avancé".

Outre la définition de paramètres de Mode complets qui affectent globalement la qualité d'impression, vous pouvez aussi modifier certains aspects de l'impression à l'aide des paramètres Format d'impression et Disposition. Pour plus d'informations sur les options de format d'impression, reportez-vous à la section "Modification du format d'impression". Pour plus d'informations sur les options de disposition, reportez-vous à la section "Modification de la disposition de page".

Définition du type de support

Le paramètre Support détermine les autres paramètres disponibles ; vous devez toujours le définir en premier.

Dans la zone de dialogue Imprimer, sélectionnez le paramètre Support qui correspond au papier chargé dans l'imprimante. Pour connaître le type de support que vous utilisez, recherchez le support dans la liste ci-dessous et repérez le Type de support (en gras) sous lequel il est énuméré. Pour certains supports, différents paramètres Supports peuvent être choisis.

Papier ordinaire

Papier ordinaire

Enveloppes

Papier blanc Premium pour jet d'encre (250 f.) S041214

Papier couché 360 dpi	
Papier couché 360 dpi A4 (100 f.)	S041059 S041025
Papier couché 360 dpi Letter	S041060 S041028
Papier transfert T-shirt A4 (10 f.)	S041154
Papier transfert T-shirt Letter	S041153 S041155
Papier couché qualité photo	
Papier couché A4 qualité photo (100 f.)	S041061 S041026
Papier couché qualité photo Letter	S041062 S041029
Papier couché qualité photo A4+ (Legal) (100 f.)	S041067 S041048
Carte jet d'encre A6 qualité photo (50 f.)	S041054
Carte jet d'encre qualité photo (5 × 8")	S041121
Carte jet d'encre qualité photo (8 × 10")	S041122
Papier adhésif qualité photo (A4)	S041106
Cartes jet d'encre A6 (avec enveloppes)	S041147
Cartes de vœux avec enveloppes 127 × 203 mm	S041148
Cartes de vœux avec enveloppes 8 × 10"	S041149
Papier mat épais 167 g/m ²	
Papier mat épais A4 (20 f.)	S041256 S041258 S041259
Papier mat épais Letter	S041257

Papier photo épais 194 g/m2	
Papier photo A4 (20 f.)	S041140
Papier photo Letter	S041141
Papier photo 10 × 15	S041134
Papier photo (100 × 150 mm)	S041255
Papier photo (200 × 300 mm)	S041254
Papier photo panoramique 210 × 594 (10 f.)	S041145
Carte de visite (Papier photo A4)	S041177
Papier glacé qualité photo	
Papier glacé qualité photo A4	S041126
Papier glacé qualité photo Letter	S041124
Film glacé qualité photo - Support plastique	
Film glacé qualité photo A4 (15 f.)	S041071
Film glacé qualité photo Letter	S041072
Film glacé qualité photo A6 (10 f.)	S041107
Photo stickers A6 16 (5 f.)	S041144
Photo stickers A6 4 (5 f.)	S041176
Transparents pour jet d'encre	
Transparents A4 (30 f.)	S041063
Transparents Letter	S041064

Papier photo glacé Premium

Papier photo glacé A4 Premium

S041287

S041297

Papier photo glacé Letter Premium

S041286

Remarque :

La disponibilité des supports varie selon les pays.

Utilisation du mode Automatique

Quand l'option Automatique est sélectionnée dans la zone Mode du menu Principal, le pilote d'impression définit tous les paramètres détaillés en fonction des paramètres courants Support et Encre. Pour définir le paramètre Encre, cliquez sur Couleur pour imprimer en couleur ou sur Noire pour imprimer en noir et blanc ou en niveaux de gris. Pour définir le paramètre Support, reportez-vous à la section "Définition du type de support".



Remarque :

En mode Automatique, selon le support sélectionné dans la liste Support, un curseur s'affiche à droite des options de mode et vous permet de faire un choix entre la Qualité ou la Vitesse. Choisissez Qualité quand cette caractéristique compte plus que la vitesse.

Utilisation du mode PhotoEnhance

Le mode Photo Enhance propose un grand choix de paramètres de correction d'image que vous pouvez appliquer à vos photos avant de les imprimer. Photo Enhance ne modifie pas l'original.

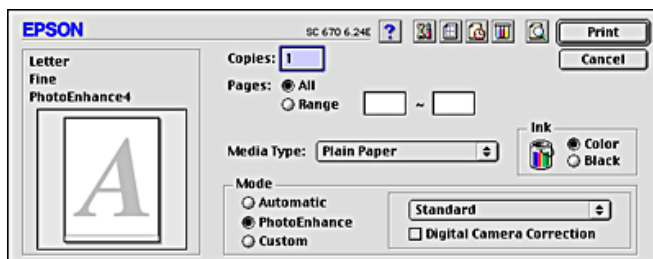

Remarque :

- Ce mode n'est accessible que pour l'impression de données couleur 32 bits.*
- L'impression en mode PhotoEnhance risque d'être plus longue, selon votre ordinateur et la quantité de données que contient l'image.*

Vous pouvez sélectionner les paramètres suivants.

Standard	Correction standard de l'image pour la plupart des photos. Essayez ce paramètre en premier.
Portrait	Idéal pour les photos de personnes.
Paysage	Idéal pour les paysages (montagnes, ciel, océans).
Atténuation	Ce paramètre applique un flou artistique à vos photographies.
Sépia	Donne à vos photos un aspect bistre.

Si vous imprimez des photos issues d'un appareil photo numérique, vous pouvez cocher la case Appareil photo numérique pour donner à vos images imprimées l'aspect lisse et naturel des photos prises avec un appareil photo traditionnel.

Utilisation du mode Avancé

Le mode Avancé propose des paramètres prédéfinis conçus pour imprimer du texte et des graphiques et pour leur appliquer une méthode de correspondance des couleurs. Vous pouvez aussi créer et enregistrer vos propres paramètres personnalisés. Pour plus de détails, veuillez vous reporter à la section appropriée ci-dessous.

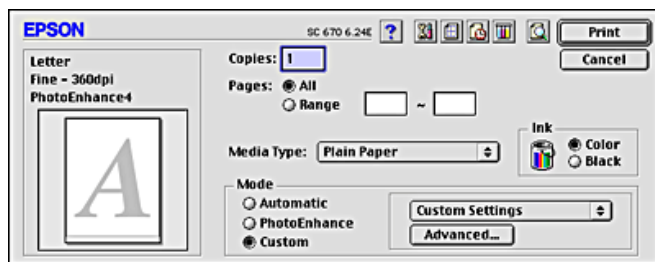

Vous pouvez sélectionner l'un des paramètres prédéfinis suivants.

Texte/Graphique	Pour imprimer des documents de présentation tels que graphiques ou schémas.
Economie	Convient pour l'impression de brouillons ou de texte.
ColorSync	Ce paramètre adapte automatiquement les couleurs de l'impression à celles de l'écran.

Lorsque vous sélectionnez une configuration personnalisée, d'autres paramètres comme Qualité, Tramage et Couleur sont définis automatiquement. Ces modifications se répercutent sur l'affichage présenté à gauche de la zone de dialogue Imprimer.

Effectuez les opérations suivantes pour sélectionner une configuration personnalisée.

1. Vérifiez les paramètres Support et Encre dans la zone de dialogue Imprimer. Pour plus de détails, reportez-vous à la section “Définition du type de support”.
2. Sélectionnez Avancé comme paramètre de Mode dans la zone de dialogue Imprimer. Cela active la liste des configurations personnalisées située sous le cercle d’option Avancé.
3. Dans la liste Configurations personnalisées, choisissez l’option la mieux adaptée au type de document ou d’image que vous souhaitez imprimer.

Définition des paramètres avancés

Les paramètres de la zone de dialogue Plus d’options vous donnent un contrôle total sur l’environnement d’impression. Utilisez-les pour découvrir de nouveaux types d’impression ou pour régler avec précision une gamme de paramètres d’impression adaptés à vos besoins. Si vous êtes satisfaits de votre nouvelle configuration, vous pouvez lui affecter un nom et l’ajouter à la liste Config. personnalisée.

Effectuez les opérations suivantes pour définir et enregistrer des paramètres Avancés.

1. Sélectionnez Avancé comme paramètre de Mode dans la zone de dialogue Imprimer, puis cliquez sur le bouton Plus d'options. La zone de dialogue Plus d'options s'affiche.



2. Sélectionnez le type de support qui est chargé dans l'imprimante. Pour plus de détails, reportez-vous à la section "Définition du type de support".
3. Dans la zone Encre, cochez l'option Couleur ou Noire .
4. Sélectionnez le paramètre Qualité d'impression.
5. Définissez d'autres paramètres selon les besoins. Pour plus de détails, consultez l'aide en ligne.

Remarque :

- Le paramètre PhotoEnhance n'affecte que les images, et pas les textes ou les graphiques. Ainsi, si l'option Monochrome est sélectionnée dans la liste Ton (activée lorsque l'option PhotoEnhance est cochée), seules les images du document seront imprimées en monochrome. Le texte ou les graphiques couleur de ce document seront imprimés en couleur.*
- Certaines options peuvent être désactivées en fonction des options choisies pour Qualité d'impression, Support et Encre.*

6. Cliquez sur **OK** pour appliquer vos réglages et revenir à la zone de dialogue **Imprimer**. Cliquez sur **Annuler** pour revenir à la zone de dialogue sans appliquer vos réglages. Pour enregistrer votre configuration personnalisée, consultez la section suivante.

Enregistrement et suppression de vos paramètres

Pour enregistrer votre configuration personnalisée dans la liste **Config. personnalisée**, cliquez sur **Enregistrer** dans la zone de dialogue **Plus d'options**. La zone de dialogue **Personnalisé** s'affiche.

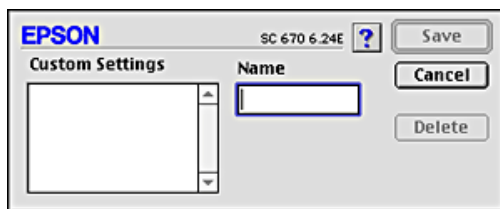

Dans la zone **Nom**, saisissez un nom unique (jusqu'à 16 caractères) pour votre configuration et cliquez sur **Enregistrer**. Votre configuration sera ajoutée à la liste **Config. personnalisée**. Vous pouvez enregistrer jusqu'à 10 configurations personnalisées différentes.

Remarque :

- Les noms des configurations prédéfinies fournies par EPSON ne peuvent être appliqués à vos configurations personnalisées.*
- Les paramètres prédéfinis ne peuvent pas être supprimés de la liste **Config. personnalisée**.*

Pour supprimer une configuration de la liste **Config. personnalisée**, sélectionnez son nom dans la zone de dialogue **Personnalisé** puis cliquez sur **Effacer**.

Utilisation de vos paramètres enregistrés

Pour utiliser votre configuration enregistrée, cochez l'option Avancé dans la zone Mode du menu principal, puis sélectionnez votre configuration dans la liste Config. personnalisée située sous le cercle d'option Avancé.

Si vous modifiez les paramètres Support ou Encre lorsque l'une de vos configurations personnalisées est sélectionnée dans la liste Config. personnalisée, la sélection affichée dans la liste revient sur Config. personnalisée. La modification n'a aucune incidence sur le paramètre personnalisé précédemment sélectionné. Pour revenir à votre configuration personnalisée, resélectionnez-la simplement dans la liste.

Modification du format d'impression

Dans la zone de dialogue Format d'impression, vous pouvez modifier la taille du papier, indiquer son orientation, réduire ou agrandir votre tirage et ajuster la zone imprimable.

Sélectionnez Format d'impression dans le menu Fichier de votre application. La zone de dialogue Format d'impression s'affiche.

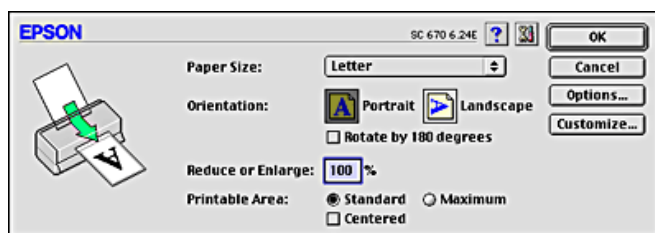

Dans la zone de dialogue Format d'impression, vous pouvez définir les paramètres suivants :

Taille papier	Choisissez le format du papier. Si vous voulez définir une taille de papier personnalisée, reportez-vous à la section "Définition d'une taille de papier personnalisée".
----------------------	--

Orientation	Choisissez Portrait (vertical) ou Paysage (horizontal) pour modifier l'orientation de l'impression. Si vous souhaitez imprimer plus près du bord inférieur de la page, cochez la case Rotation 180°.
Impression proportionnelle	Pour réduire ou agrandir la taille de votre image entre 25 % et 400 %.
Zone imprimable	Si vous voulez positionner votre tirage à égale distance des bords du papier, sélectionnez Centrée. Si vous voulez augmenter la zone imprimable, choisissez Maximale. Remarque : Quand l'option Maximale est sélectionnée, la qualité d'impression peut baisser sur les bords de la page. Avant d'imprimer de grands travaux avec cette option, imprimez une page pour contrôler la qualité. Quand l'option Maximale est sélectionnée, vérifiez que le papier chargé est bien plat.

Définition d'une taille de papier personnalisée

Si aucune des tailles de papier prédéfinies figurant dans la liste Taille papier ne vous convient, définissez une taille papier personnalisée en procédant comme indiqué ci-dessous.

1. Dans la zone de dialogue Format d'impression, cliquez sur Personnalisée. La zone de dialogue suivante s'ouvre.

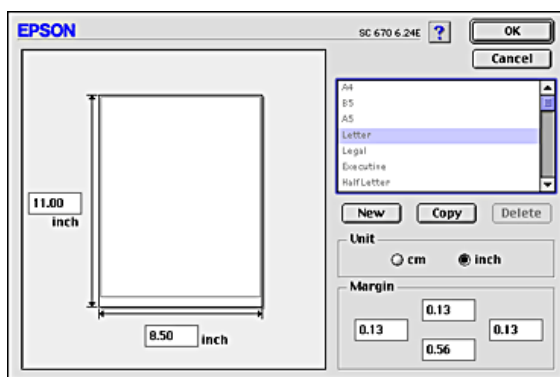

2. Pour définir une nouvelle taille de papier, cliquez sur Nouveau. La zone de dialogue s'actualise pour vous permettre de saisir un nom pour la nouvelle taille.

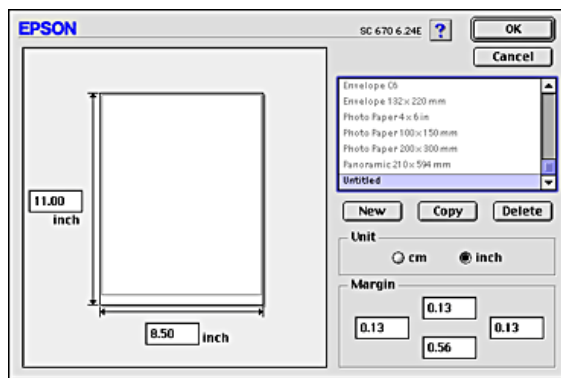

3. Tapez un nom unique pour la taille papier dans la liste Taille papier.
4. Indiquez l'unité de mesure en pouces ou cm.
5. Entrez la largeur et la hauteur du papier.
6. Indiquez la valeur des marges en les saisissant dans la zone d'entrée correspondante ou en manipulant l'image en aperçu.
7. Cliquez sur OK. Vous revenez à la zone de dialogue Format d'impression.

Vous pouvez définir jusqu'à 100 tailles papier. Les noms de taille papier que vous créez s'affichent dans le menu Taille papier de la zone de dialogue Format d'impression.

Pour effacer une taille papier personnalisée, cliquez sur Personnalisée dans la zone de dialogue Format d'impression, sélectionnez-la dans la liste de la zone de dialogue Taille papier définie par l'utilisateur, et cliquez sur Effacer.

Copie d'une taille papier

1. Sélectionnez la taille papier existante à copier et cliquez sur Copier.
2. Indiquez l'unité de mesure en pouces ou cm.
3. Indiquez la valeur des marges en les saisissant dans la zone d'entrée correspondante ou en manipulant l'image en aperçu.
4. Cliquez sur OK.

Modification de la disposition de page

Vous pouvez modifier la disposition de page de votre document à l'aide des paramètres du pilote d'impression figurant dans la zone de dialogue Disposition représentée ci-dessous. Pour ouvrir cette zone de dialogue, cliquez sur Imprimer dans le menu fichier de votre application puis sur le bouton  Disposition dans la zone de dialogue Imprimer. La zone de dialogue Disposition s'affiche.

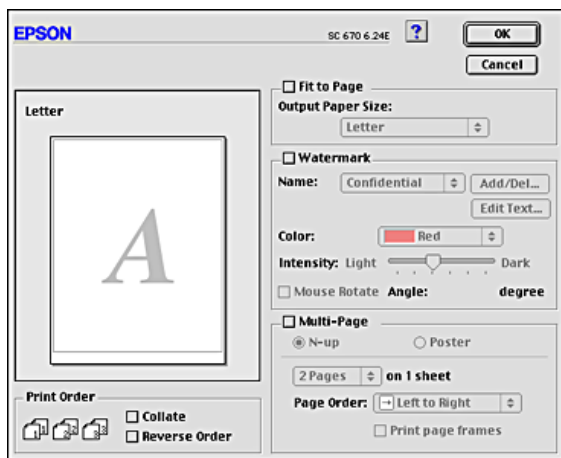

Dans le menu Disposition, vous pouvez adapter automatiquement la taille de votre document à celle du format de papier, placer des filigranes sur les documents, imprimer deux ou quatre pages sur une seule feuille de papier, imprimer des images au format poster en agrandissant une page pour couvrir plusieurs feuilles ou définir l'ordre d'impression des pages.

Vous pouvez aussi définir l'ordre d'impression des pages. Pour imprimer plusieurs exemplaires d'un document, sélectionnez *Assemblées* pour imprimer des jeux complets de documents à la fois, ou *Ordre inversé* pour imprimer vos documents en ordre inverse en commençant par la dernière page.

Ajustement du document au format utilisé

Vous pouvez agrandir ou réduire la taille de l'image de manière proportionnelle pour qu'elle tienne dans le format de papier défini dans la liste Taille papier. Pour cela, sélectionnez la case à cocher *Ajuster* puis indiquez dans la liste Taille papier le format de papier que vous avez chargé dans l'imprimante.

Impression de deux ou de quatre pages sur une feuille

Pour imprimer deux ou quatre pages de votre document sur une seule feuille de papier, sélectionnez la case à cocher Multi-Pages dans la zone de dialogue Disposition, puis cliquez sur N-pages.

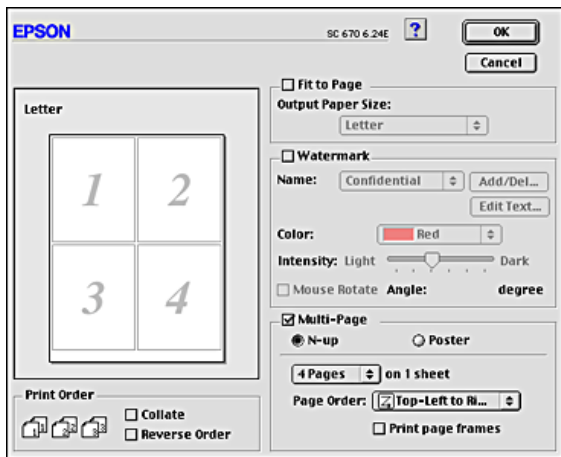

Vous pouvez définir les paramètres suivants :

2 Pages 4 Pages	Permet d'imprimer 2 ou 4 pages de votre document sur la même feuille de papier.
Ordre des pages	Permet de choisir l'ordre dans lequel les pages seront imprimées sur la feuille de papier.
Encadrement page	Permet d'imprimer un cadre autour de chaque page figurant sur la feuille de papier.

Impression de posters

Une page d'un document peut être agrandie pour couvrir 4, 9 ou 16 feuilles. Pour imprimer une image de la taille d'une affiche, sélectionnez l'option Poster dans la zone Multi-Pages.

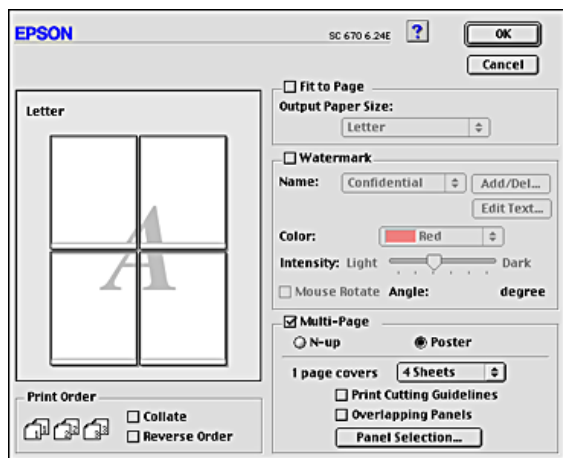

Vous pouvez définir les paramètres suivants :

1 page couvre xx feuilles	Indique sur combien de feuilles de papier la page du document agrandi doit s'imprimer. Vous pouvez sélectionner 4, 9 ou 16 pages.
Imprimer les marques de coupe	Imprime des marques de coupe pour vous guider pour la découpe des pages.
Recouvrement des panneaux	Fait se chevaucher légèrement les images pour un alignement plus précis.

Si vous ne souhaitez imprimer que certaines parties de l'affiche et non sa totalité, cliquez sur Sélection du panneau, puis sur les parties que vous ne souhaitez pas imprimer et enfin sur OK. Seuls les panneaux sur lesquels vous n'avez pas cliqué seront imprimés.

Impression d'un filigrane sur votre document

Pour imprimer un filigrane en arrière-plan de vos images ou documents imprimés, sélectionnez la case à cocher Filigrane dans la zone de dialogue Disposition.

Sélectionnez dans la liste le filigrane que vous voulez imprimer, puis indiquez sa position, sa taille, sa couleur et sa densité. Vous pouvez modifier la position et la taille du filigrane en le faisant glisser avec la souris dans la fenêtre d'aperçu sur la gauche.

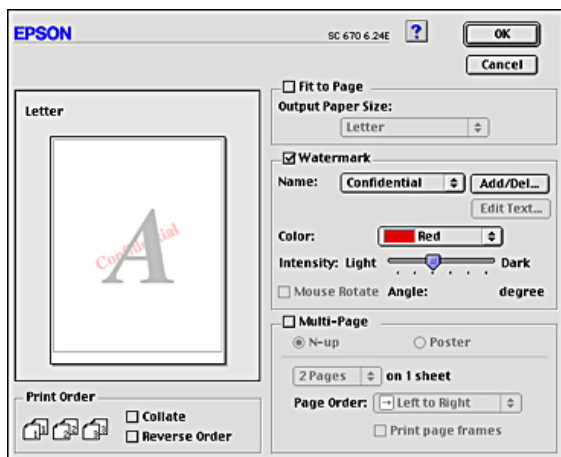

Vous pouvez aussi ajouter à la liste Filigrane vos propres filigranes à base de texte ou d'images. Procédez comme suit :

1. Cliquez sur le bouton Ajouter/Supprimer à côté de la liste Filigrane. La zone de dialogue suivante s'ouvre.

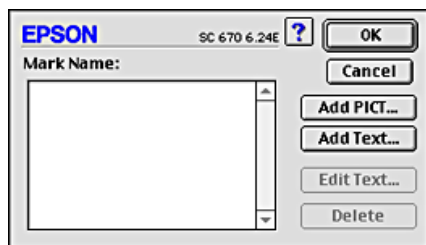

2. Pour utiliser un fichier image comme filigrane, cliquez sur le bouton Image PICT. Indiquez le fichier image souhaité, puis cliquez sur Ouvrir.

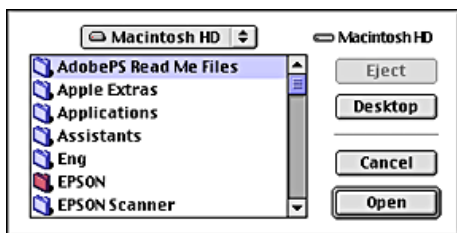

Pour créer un filigrane à base de texte, cliquez sur le bouton Texte. Tapez le texte dans la zone Texte, sélectionnez une police et un style de texte, puis cliquez sur OK.

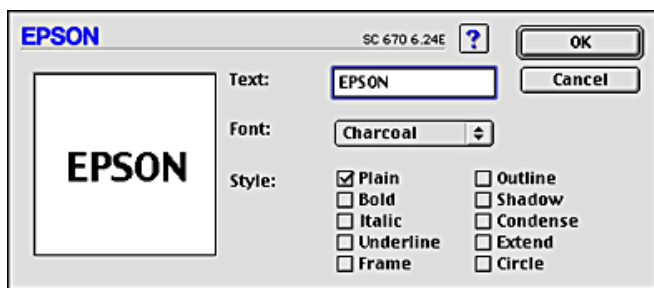

3. Le nom du fichier image ou le texte du filigrane s'affiche dans la liste Filigrane de la zone de dialogue Filigrane. Pour modifier le nom d'un filigrane image, cliquez sur son nom dans la liste, puis tapez un nouveau nom. Lorsqu'un filigrane texte est sélectionné dans la liste Filigrane, vous pouvez modifier le texte ainsi que la police et le style en cliquant sur le bouton Modifier le texte.

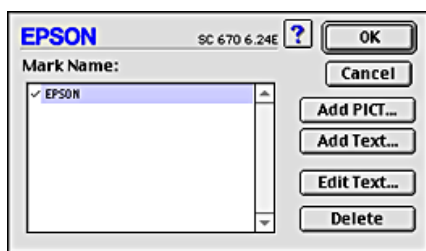

4. Cliquez sur OK pour ajouter votre filigrane à la liste Filigrane dans la zone de dialogue Disposition.

Définition de l'heure d'impression

Vous pouvez indiquer l'heure souhaitée de début de l'impression. Procédez comme suit :

1. Cliquez sur le bouton  Impression de fond dans la zone de dialogue Imprimer. La zone de dialogue Impression de fond s'affiche.

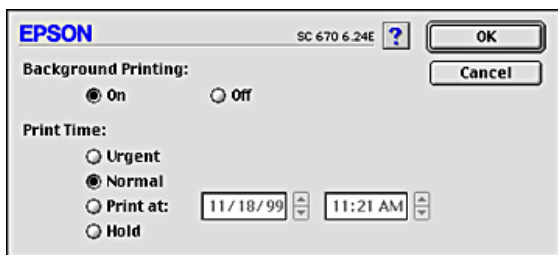

2. Si nécessaire, sélectionnez l'option Oui pour l'impression de fond.
3. Sélectionnez l'option Urgent, Normal, Imprimer à, ou Conserver pour l'Heure d'impression.

Si vous sélectionnez Imprimer à, utilisez les flèches situées à côté des zones date et heure pour indiquer l'heure de début d'impression souhaitée.

Remarque :

Veillez à ce que l'ordinateur et l'imprimante soient allumés à la date et à l'heure indiquées.

4. Cliquez sur OK. La zone de dialogue Impression de fond se ferme.
5. Dans la zone de dialogue Imprimer, vérifiez que les paramètres affichés correspondent bien à vos souhaits, puis cliquez sur Imprimer.

Remarque :





Vous pouvez vérifier ou modifier la priorité des travaux d'impression à l'aide de l'utilitaire EPSON Monitor3. Pour avoir plus de détails, reportez-vous à la section "Utilisation d'EPSON Monitor3".

Aperçu avant l'impression

Cette fonction vous permet de visualiser votre document avant de lancer son impression. Pour afficher un aperçu d'un document, procédez comme suit.

1. Définissez vos paramètres dans le pilote d'impression.
2. Cliquez sur l'icône  Prévisualiser dans la zone de dialogue Imprimer. Le bouton Imprimer se transforme en bouton Prévisualiser.



Remarque :

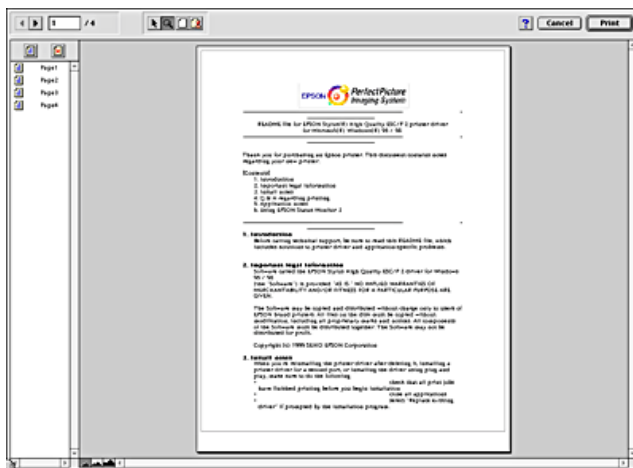

Utilisez le bouton  **Prévisualiser pour parcourir les modes**  **Impression**,  **Prévisualisation** et  **Enregistrement**. Cliquez sur l'icône pour sélectionner le mode souhaité. Pour avoir plus d'informations sur le mode d'enregistrement de fichier, reportez-vous à la section "Enregistrement des paramètres d'impression dans un fichier".

3. Cliquez sur le bouton Prévisualiser. La zone de dialogue du même nom apparaît et un aperçu de votre document s'affiche.



La zone de dialogue Prévisualiser comprend six icônes permettant d'effectuer les fonctions suivantes.

	Sélection	Pour sélectionner, déplacer et redimensionner les filigranes.
	Zoom	Pour agrandir ou réduire la taille de la page prévisualisée.
	Afficher/ Masquer marges zone imprima ble	Pour afficher ou masquer les lignes délimitant la zone imprimable.

	Modificati on des filigranes	Pour ouvrir la zone de dialogue Modification des filigranes. Cette zone de dialogue vous permet d'ajouter des filigranes au document et de modifier ceux qui ont été définis.
	Ajouter page	Pour sélectionner ou désélectionner les pages que vous souhaitez imprimer dans la liste située à gauche de la fenêtre d'aperçu.
	Supprimer page	





4. Si l'aperçu vous convient, cliquez sur Imprimer.

Sinon, cliquez sur Annuler. Les zones de dialogue Prévisualiser et Imprimer se ferment et conservent les paramètres d'impression courants. Si vous souhaitez apporter d'autres modifications aux paramètres d'impression, rouvrez la zone de dialogue Imprimer.

Enregistrement des paramètres d'impression dans un fichier

Vous pouvez enregistrer les paramètres d'impression dans un fichier à l'aide de l'icône  Enregistrement de la zone de dialogue imprimer. Cette fonction permet d'imprimer ultérieurement le document en utilisant les paramètres d'impression enregistrés. Il suffit alors de double-cliquer sur le fichier correspondant. Procédez comme suit.

Remarque :

Utilisez le bouton  Prévisualiser pour parcourir les modes  Impression,  Prévisualisation et  Enregistrement. Cliquez sur l'icône pour sélectionner le mode souhaité.

1. Définissez vos paramètres dans le pilote d'impression.
2. Cliquez sur l'icône  Prévisualisation dans la zone de dialogue Imprimer jusqu'à ce que le bouton Imprimer se transforme en bouton Enregistrer.

3. Cliquez sur le bouton Enregistrer. La zone de dialogue suivante s'ouvre.



4. Sélectionnez l'emplacement où vous souhaitez enregistrer le document, tapez un nom de fichier dans la zone Enregistrer sous et cliquez sur Enregistrer.

Lorsque vous voulez imprimer le document, double-cliquez sur le fichier pour ouvrir EPSON Monitor 3. Cliquez sur le bouton  Reprise pour envoyer les données à l'imprimante.

Remarque :

Sélectionnez le fichier d'impression avant de cliquer sur le bouton  Reprise.

Emploi des utilitaires d'impression

Les utilitaires d'impression EPSON vous permettent de vérifier l'état actuel de l'imprimante et d'effectuer des opérations de maintenance depuis votre écran d'ordinateur. Pour accéder aux utilitaires, cliquez sur l'icône  Utilitaire dans la zone de dialogue Imprimer ou Format d'impression, puis cliquez sur le bouton correspondant à l'utilitaire que vous voulez utiliser.

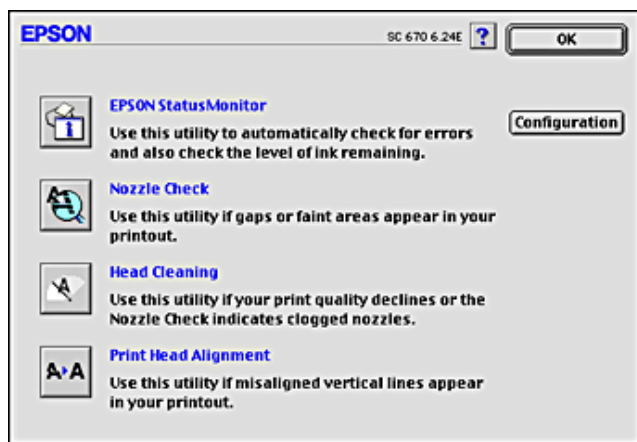

EPSON StatusMonitor

L'utilitaire StatusMonitor surveille l'état de l'imprimante. S'il détecte une erreur d'impression, il vous en informe en émettant un message d'erreur.

Vous pouvez aussi l'utiliser pour vérifier la quantité d'encre restante avant l'impression.

Pour utiliser StatusMonitor, cliquez sur le bouton EPSON StatusMonitor dans la zone de dialogue Utilitaire. Pour plus de détails, reportez-vous à la section "Utilisation d'EPSON StatusMonitor".

Remarque :

N'utilisez pas les utilitaires Vérification des buses, Nettoyage des têtes ou Alignement des têtes d'impression lorsqu'une impression est en cours, faute de quoi vos tirages pourraient être tachés.

Vérification des buses

L'utilitaire de vérification des buses contrôle l'encrassement des buses de la tête d'impression. Exécutez-le lorsque vous constatez une baisse de la qualité d'impression ainsi qu'après chaque nettoyage pour vérifier que les buses ont bien été nettoyées. Si résultat du test indique qu'un nettoyage est nécessaire, vous pouvez accéder à l'utilitaire Nettoyage des têtes directement depuis l'utilitaire Vérification des buses. Pour plus de détails, reportez-vous à la section "Vérification des buses de la tête d'impression".

Nettoyage des têtes

Cet utilitaire nettoie la tête d'impression. Vous pouvez la nettoyer quand vous remarquez une baisse de la qualité d'impression. Lancez d'abord l'utilitaire Vérification des buses pour savoir si la tête a besoin d'être nettoyée. Pour plus de détails, reportez-vous à la section "Nettoyage de la tête d'impression".

Alignement des têtes

Cet utilitaire aligne la tête d'impression. Employez-le si vous remarquez un décalage des lignes verticales ou horizontales.

Configuration

Ce bouton ouvre la zone de dialogue Configuration, dans laquelle vous pouvez modifier la manière utilisée par StatusMonitor pour vous prévenir des changements d'état de l'imprimante. Pour plus de détails, reportez-vous à la section "Utilisation de la zone de dialogue Paramètres de configuration".

Contrôle de l'état de l'imprimante et gestion des travaux d'impression

Utilisation d'EPSON StatusMonitor



EPSON StatusMonitor surveille l'imprimante. S'il détecte une erreur d'impression, il vous en informe par un message d'erreur.

Vous pouvez aussi l'utiliser pour vérifier les niveaux d'encre avant l'impression. Une fois ouvert, EPSON StatusMonitor affiche la quantité d'encre qui restait au moment de son ouverture. Pour mettre à jour les informations relatives au niveau d'encre, cliquez sur le bouton Mise à jour.

Accès à EPSON StatusMonitor

Pour accéder à EPSON StatusMonitor, procédez comme suit.

1. Cliquez sur Imprimer ou Format d'impression dans le menu Fichier de votre application. La zone de dialogue Imprimer s'affiche.

2. Cliquez sur l'icône  StatusMonitor ou sur l'icône  Utilitaire puis sur le bouton EPSON StatusMonitor dans la zone de dialogue Utilitaire. La zone de dialogue StatusMonitor s'affiche.

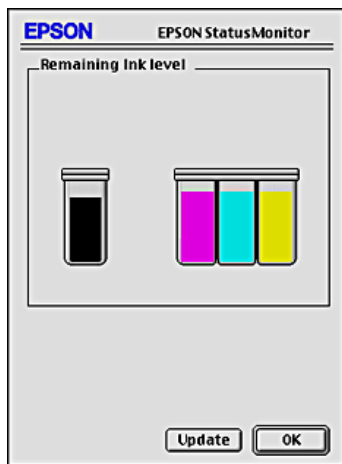

Utilisation de la zone de dialogue Paramètres de configuration

Pour modifier le mode de surveillance de votre imprimante par StatusMonitor, ou le mode de gestion des travaux d'impression par votre imprimante, procédez comme suit.

1. Cliquez sur Imprimer ou sur Format d'impression dans le menu Fichier de votre application.
2. Cliquez sur l'icône  Utilitaire.

3. Cliquez sur le bouton Configuration. La zone de dialogue Paramètres de configuration s'affiche.

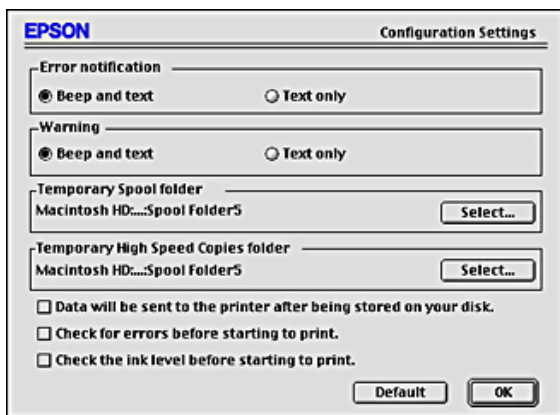

Dans la zone de dialogue Paramètres de configuration, vous pouvez définir les paramètres suivants :

Notification d'erreur	Choisissez la méthode qu'utilisera EPSON StatusMonitor pour vous prévenir en cas d'erreur.
Avertissement	Choisissez la méthode qu'utilisera EPSON StatusMonitor pour vous prévenir si un message d'avertissement s'avérait nécessaire.
Dossier temporaire du spouleur	Indiquez le dossier dans lequel les données d'impression seront provisoirement spoulées.
Dossier des copies rapides provisoires	Indiquez le dossier dans lequel seront provisoirement stockées les données d'impression pour exemplaires multiples.

<p>Les données seront envoyées à l'imprimante après avoir été stockées sur le disque dur.</p>	<p>Lorsque vous sélectionnez cette case à cocher, les données d'image sont stockées provisoirement sur le disque dur, ce qui empêche l'apparition de bandes horizontales sur vos tirages contenant des images. L'ordinateur envoie ensuite les données d'image à l'imprimante en bloc et non sous forme de bandes rectangulaires.</p>
<p>Contrôler les erreurs avant de lancer l'impression.</p>	<p>Sélectionnez cette case à cocher pour que l'imprimante effectue une recherche d'erreur avant de commencer à imprimer.</p>
<p>Contrôler le niveau d'encre avant de commencer à imprimer.</p>	<p>Sélectionnez cette case à cocher pour que l'imprimante vérifie les niveaux d'encre avant de commencer à imprimer.</p>

Utilisation d'EPSON Monitor3

Après avoir envoyé un travail d'impression à l'imprimante, vous pouvez utiliser l'utilitaire EPSON Monitor3 pour vérifier, annuler ou modifier la priorité des travaux d'impression mis en file d'attente. Cet utilitaire montre aussi l'état du travail en cours d'impression.

Utilisation d'EPSON Monitor3

Pour accéder à EPSON Monitor3, procédez comme suit.

1. Tout d'abord, activez l'Impression de fond dans le sélecteur ou dans la zone de dialogue Impression de fond.
2. Envoyez un travail d'impression à l'imprimante.

- Sélectionnez EPSON Monitor3 dans le menu Applications à l'extrémité droite de la barre de menu. La zone de dialogue EPSON Monitor3 s'affiche.

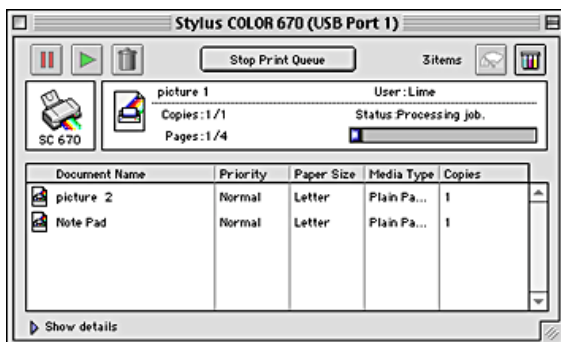



Remarque :

Vous pouvez aussi ouvrir EPSON Monitor3 en double-cliquant sur l'icône EPSON Monitor3 dans le dossier Extensions.



Gestion des travaux d'impression à l'aide d'EPSON Monitor3

À l'aide d'EPSON Monitor3, vous pouvez gérer les travaux d'impression comme indiqué ci-dessous :

- Utilisez les boutons ci-dessous pour suspendre, poursuivre et supprimer des travaux d'impression. Sélectionnez le travail d'impression que vous souhaitez gérer puis cliquez sur le bouton approprié.

	Suspendre	Suspend l'impression et conserve le travail d'impression en cours sur le dessus de la file d'attente d'impression
	Poursuivre	Poursuit l'impression
	Supprimer	Arrête l'impression et supprime le travail d'impression de la file d'attente

- ❑ Pour arrêter l'impression, cliquez sur Arrêter la file d'attente d'impression. Pour reprendre l'impression, cliquez sur Démarrer la file d'attente d'impression.
- ❑ Utilisez les boutons ci-dessous pour lancer les utilitaires d'impression.

	Nettoyage de la tête d'impression	Lance l'utilitaire de nettoyage de la tête d'impression
	StatusMonitor	Lance EPSON StatusMonitor, qui affiche les niveaux d'encre

- ❑ Double-cliquez sur un fichier dans la liste pour en afficher un aperçu (cette fonction est désactivée lorsque vous imprimez le fichier de commandes ESC/P).
- ❑ Double-cliquez sur Copies pour modifier le nombre d'exemplaires demandé pour le travail d'impression sélectionné.

- ❑ Cliquez sur la flèche Détails pour ouvrir en bas de la zone de dialogue EPSON Monitor3, un volet supplémentaire semblable à celui représenté ci-dessous. Le volet affiche des informations détaillées sur les paramètres du pilote d'impression du document sélectionné.



Modification de la priorité des travaux d'impression

Pour modifier la priorité des travaux d'impression dans une file d'attente, procédez comme suit.

Remarque :

Vous pouvez aussi modifier la priorité des travaux dont l'heure d'impression avait été définie précédemment dans la zone de dialogue Impression de fond du pilote d'impression.

1. Dans la colonne Nom du document, sélectionnez le travail d'impression dont vous voulez modifier la priorité.

2. Cliquez sur la flèche Détails pour ouvrir en bas de la zone de dialogue EPSON Monitor3, un volet supplémentaire semblable à celui représenté ci-dessous.



3. Dans la liste Priorité, sélectionnez Urgent, Normal, Suspendre ou Heure d'impression.

Remarque :

Si vous sélectionnez Heure d'impression, une zone de dialogue s'ouvre et vous pouvez y indiquer une date et une heure pour l'impression du document. Veillez à ce que l'imprimante et l'ordinateur soient allumés à l'heure indiquée.

Comment faire

Manipulation du papier

Chargement de papier ordinaire

Effectuez les opérations suivantes pour charger du papier ordinaire.

1. Abaissez le plateau de sortie. Ensuite, faites glisser le guide latéral gauche de façon que l'espace entre les deux guides soit légèrement supérieur à la largeur de votre papier.
2. Déramez une pile de papier et tachez-la sur une surface plate pour égaliser les bords.
3. Chargez la pile de papier en orientant la surface imprimable vers le haut et en appuyant le bord droit du papier contre le guide latéral droit du bac d'alimentation. Puis faites glisser le guide latéral gauche contre le bord du papier.



Remarque :

- Laissez suffisamment de place devant l'imprimante pour que le papier puisse être éjecté sans problème.

- ❑ *Chargez toujours le papier dans le bac d'alimentation en le présentant par le petit côté.*
- ❑ *Veillez à ce que la pile de papier ne dépasse pas le repère fléché matérialisé à l'intérieur du guide latéral.*

Chargement de papiers spéciaux et autres supports

Vous pouvez obtenir de bons résultats avec la plupart des papiers ordinaires. Toutefois, la qualité obtenue avec les papiers couchés et glacés sera meilleure car ils absorbent moins d'encre.

EPSON propose des supports spéciaux spécialement conçus pour l'encre utilisée dans les imprimantes à jet d'encre EPSON. Il est d'ailleurs recommandé d'utiliser les supports spéciaux distribués par EPSON pour garantir des résultats de bonne qualité.

Reportez-vous à la section "Types de supports" pour connaître la liste complète de ces produits.

Quand vous chargez des supports spéciaux distribués par EPSON, commencez par lire la notice livrée avec ces supports et gardez à l'esprit les indications ci-dessous.

- ❑ *Veillez à ce que la face imprimable du papier soit orientée vers le haut quand vous le placez dans le bac d'alimentation. La notice fournie avec le support indique la face imprimable. Certains supports présentent un coin coupé permettant d'identifier la direction de chargement, comme le montre l'illustration suivante.*



Remarque :

Si vous avez agrandi la zone imprimable avec l'option Maximale du pilote d'impression, le coin coupé des papiers spéciaux risque de tacher vos tirages.

- Veillez à ce que la pile de papier ne dépasse pas la flèche matérialisée sur la face interne du guide latéral gauche.

❑ Les capacités de chargement des supports spéciaux EPSON sont données ci-dessous.

Papier couché et Papier couché qualité photo 360 dpi	Jusqu'à la flèche matérialisée sur le guide latéral gauche.
Cartes jet d'encre qualité photo, cartes de visite et cartes de vœux	Jusqu'à 30 cartes. Placez toujours la feuille de protection fournie* sous les cartes.
Papier glacé qualité photo	Jusqu'à 20 feuilles. Remarque : N'utilisez pas la feuille de protection livrée avec le papier glacé afin d'éviter tout problème d'alimentation du papier.
Film glacé qualité photo	Une feuille à la fois pour obtenir les meilleurs résultats. Placez toujours une feuille de protection* ou une feuille de papier ordinaire sous le film glacé. Si vous souhaitez charger plusieurs feuilles, utilisez 20 feuilles au maximum et réglez la marge inférieure minimale sur 30 mm.
Transparents	Jusqu'à 30 transparents. Placez toujours une feuille de papier ordinaire sous le transparent.
Papier adhésif qualité photo	Une feuille à la fois.
Papier photo	Jusqu'à 20 feuilles de papier photo 4 × 6". Placez toujours une feuille de protection sous la pile de papier photo. Le papier photo 200 × 300 mm ne peut être chargé que feuille à feuille.
Photo Stickers 16 et Photo Stickers 4	Une feuille à la fois.
Papier photo panoramique et Papier transfert	Une feuille à la fois.
Papier mat épais	Jusqu'à 20 feuilles. Placez toujours une feuille de protection sous la pile de papier mat épais.

Papier photo glacé Premium	Une feuille à la fois.
----------------------------	------------------------

* Prenez garde de ne pas imprimer sur la feuille de protection placée sous les supports spéciaux.

- ❑ Si le papier est recourbé, aplatissez-le ou recourbez-le légèrement dans l'autre sens avant de le charger. Vous risquez de tacher vos impressions en essayant d'imprimer sur du papier courbé, notamment si l'option Maximale est sélectionnée pour la zone imprimable.

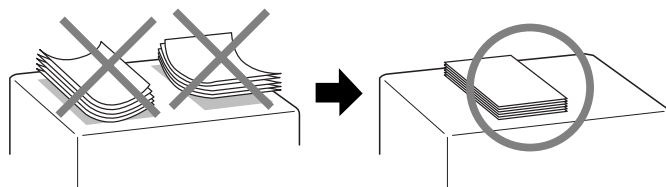

Si vous imprimez sur le verso d'une carte alors que l'option Maximale est sélectionnée pour la zone imprimable, aplatissez cette carte ou recourbez-la légèrement dans le sens opposé avant de la charger.

À propos des feuilles de nettoyage des supports spéciaux

Les feuilles de nettoyage fournies avec les supports spéciaux EPSON ne doivent pas être utilisées dans cette imprimante. En effet, la fonction de nettoyage qu'elles remplissent est inutile avec ce type d'imprimante. De plus, la feuille pourrait provoquer un bourrage.

Chargement des enveloppes

Pour imprimer sur des enveloppes, veuillez tenir compte des points suivants :

- ❑ Vous pouvez charger jusqu'à 10 enveloppes à la fois dans le bac d'alimentation.

Remarque :

La qualité du pliage et l'épaisseur des enveloppes varient beaucoup. Si l'épaisseur totale de la pile d'enveloppes dépasse 10 mm, aplatissez-les une à une avant de recharger la pile. Si la qualité diminue avec des enveloppes empilées, chargez-les une à une.

- ❑ Chargez les enveloppes par le bord à rabat, en orientant la face portant le rabat vers le bas, comme illustré ci-dessous.



- ❑ N'utilisez pas d'enveloppes recourbées ou pliées. Aplatissez l'enveloppe avant de la charger. Évitez aussi les enveloppes trop fines, qui pourraient se recourber pendant l'impression.
- ❑ Dans le pilote d'impression, sélectionnez Papier ordinaire comme type de support.

Utilisation des papiers photo (10 x 15 cm et

20 x 30 cm)

Le papier Photo EPSON (S041134, S041254) a des contours prédécoupés pour que vous puissiez découper les images imprimées et obtenir le format photographique 10 × 15 cm ou 20 × 30 cm.

Chargement du papier photo

Tenez compte des points suivants lors du chargement de papier photo EPSON.

- Chargez le papier en orientant la face imprimable vers le haut et les marges prédécoupées placées comme le montre l'illustration suivante.

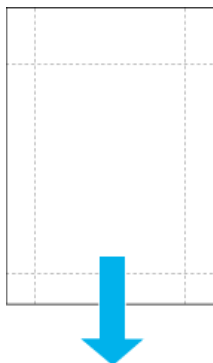

- Utilisez du papier plat et en bon état. Si le papier est recourbé, aplatissez-le avant de le charger pour éviter les problèmes d'alimentation.
- Vous ne pouvez charger qu'une seule feuille de papier photo 10 × 15 cm ou une feuille de papier 20 × 30 cm dans le bac d'alimentation.
- Ne pliez pas le papier avant impression.

- ❑ Coupez ou détachez les marges prédécoupées seulement après l'impression.
- ❑ Dans le pilote d'impression, choisissez Papier Photo comme type de support et Papier Photo 100 × 150 mm ou Papier Photo 200 × 300 mm comme paramètre de taille de papier.

Retrait des marges prédécoupées

Procédez comme suit pour retirer les marges prédécoupées :

- ❑ Pour retirer les marges prédécoupées, pliez le papier dans un sens puis dans l'autre plusieurs fois le long des pointillés, puis détachez les marges avec précaution.

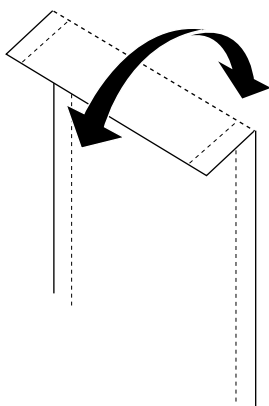

- ❑ Vous pouvez aussi retirer les marges en découpant le long de la zone prédécoupée.

Remarque :

Ne perdez pas de vue que les bords de votre image pourraient être coupés lors du retrait des marges prédécoupées. Reportez-vous à l'illustration suivante.

100 x 150 mm

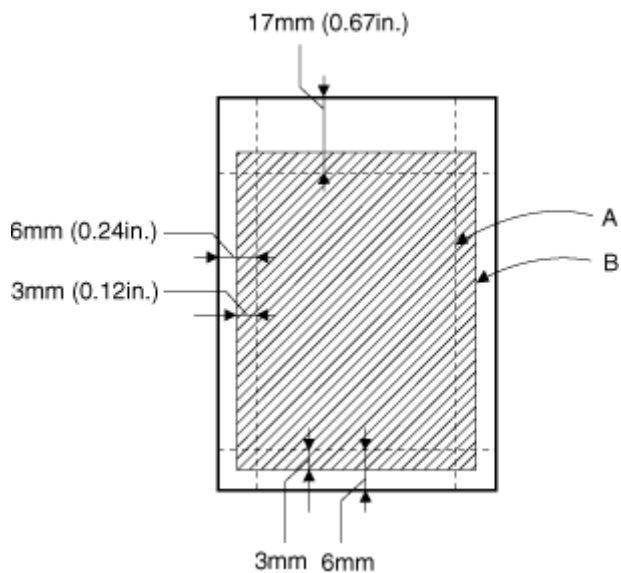

A : taille de l'image tronquée

B : taille de l'image imprimée

200 x 300 mm

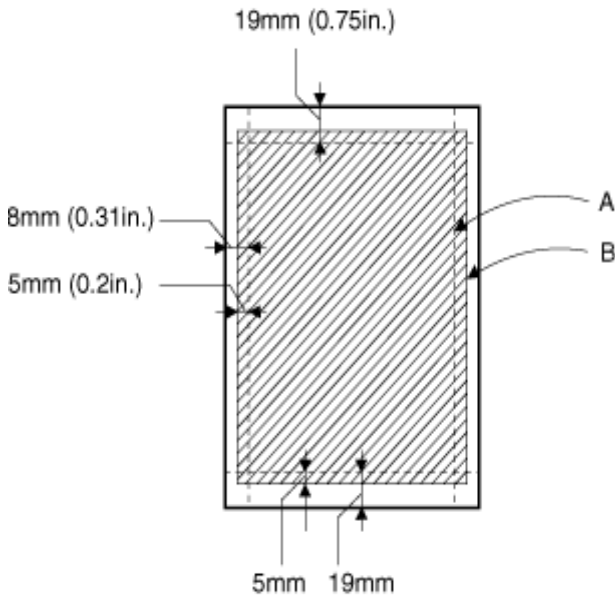

- A : taille de l'image tronquée
- B : taille de l'image imprimée

Conservation du papier photo EPSON

Prenez en compte les points suivants pour la conservation du papier photo.

- ❑ Remplacez le papier inutilisé dans son emballage d'origine dès que vous avez fini d'imprimer et évitez de le conserver dans des endroits exposés à de fortes températures, à l'humidité ou à la lumière directe du soleil.

- ❑ EPSON recommande de conserver les tirages dans un sac plastique hermétique et de les placer à l'abri de fortes températures, de l'humidité ou de la lumière directe du soleil.

Installation en réseau de votre imprimante

Utilisateurs de Windows 98 et 95

Cette section décrit comment configurer votre imprimante pour qu'elle puisse être utilisée par d'autres utilisateurs du réseau.

Vous devez d'abord configurer l'imprimante comme imprimante partagée sur l'ordinateur auquel elle est connectée. Vous devez ensuite spécifier le chemin d'accès réseau de ces ordinateurs à l'imprimante et installer le logiciel d'impression sur ces ordinateurs.

Remarque :

Cette section vous indique comment utiliser votre imprimante en tant qu'imprimante partagée sur un réseau. Pour connecter votre imprimante sur un réseau directement, sans la configurer comme imprimante partagée, consultez votre administrateur de réseau.

Configuration de votre imprimante comme imprimante partagée

Pour partager une imprimante avec d'autres ordinateurs du réseau, procédez comme suit pour configurer l'ordinateur auquel l'imprimante est connectée.

1. Cliquez sur Démarrer, pointez Paramètres, puis cliquez sur Panneau de configuration.
2. Double-cliquez sur l'icône Réseau.
3. Cliquez sur le bouton Partage de fichiers et d'imprimantes.

4. Cochez la case Permettre à d'autres utilisateurs d'utiliser mes imprimantes et cliquez sur OK.

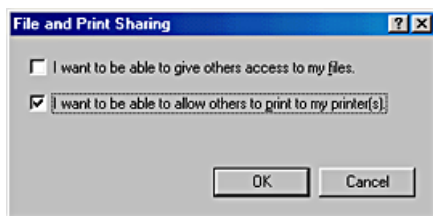

5. Dans la boîte de dialogue Réseau, cliquez sur OK.
6. Dans le Panneau de configuration, double-cliquez sur l'icône Imprimantes.

Remarque :

- Si une boîte de dialogue s'affiche et vous demande le CD-ROM de Windows 98 ou 95, insérez ce CD-ROM dans le lecteur de CD-ROM et suivez les messages qui s'affichent.
 - Si une boîte de dialogue vous demandant de redémarrer votre ordinateur s'affiche, faites-le. Puis ouvrez le dossier Imprimantes et reprenez à l'étape 7.
7. Sélectionnez votre imprimante dans le dossier Imprimantes et cliquez sur Partager dans le menu Fichier.

8. Sélectionnez Partagé en tant que, saisissez les informations nécessaires et cliquez sur OK.



Accès à l'imprimante par le réseau

Pour accéder à votre imprimante à partir d'autres ordinateurs du réseau, procédez comme suit pour chaque ordinateur devant avoir accès à l'imprimante.

Remarque :

Votre imprimante doit être configurée comme une ressource partagée sur l'ordinateur auquel elle est directement connectée avant que vous puissiez y accéder depuis un autre ordinateur. Pour avoir des instructions, reportez-vous à la section "Configuration de votre imprimante comme imprimante partagée".

1. Cliquez sur Démarrer, pointez Paramètres, puis cliquez sur Imprimantes.
2. Double-cliquez sur l'icône Ajout d'imprimante. La fenêtre Assistant Ajout d'imprimante s'ouvre.

3. Cliquez sur Suivant.
4. Cliquez sur Imprimante réseau, puis cliquez sur Suivant.

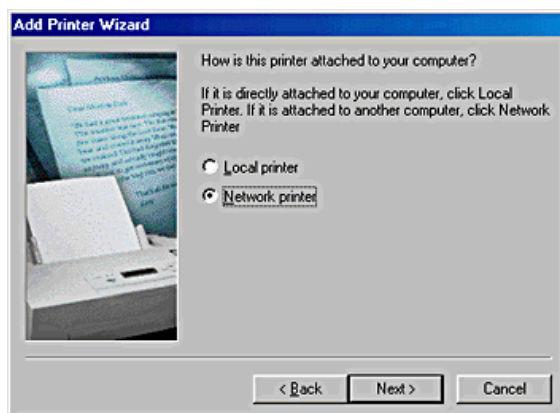

5. Cliquez sur Parcourir.
6. Double-cliquez sur l'icône de l'ordinateur directement connecté à l'imprimante, puis sur l'icône de l'imprimante. Cliquez ensuite sur l'icône de l'imprimante appropriée.



7. Cliquez sur OK et suivez les instructions qui s'affichent.

Utilisateurs de Windows 2000 et de Windows NT 4.0

Cette section décrit comment configurer votre imprimante pour qu'elle puisse être utilisée par d'autres utilisateurs du réseau.

Remarque :

Cette section ne concerne que les utilisateurs de réseaux de petite taille. Si vous êtes sur un réseau de plus grande envergure et que vous souhaitez partager votre imprimante, consultez votre administrateur de réseau.

Vous devez d'abord configurer l'imprimante comme imprimante partagée sur l'ordinateur auquel elle est connectée. Vous devez ensuite spécifier le chemin d'accès réseau de ces ordinateurs à l'imprimante et installer le logiciel d'impression sur ces ordinateurs.

Configuration de votre imprimante comme imprimante partagée

Pour partager une imprimante avec d'autres ordinateurs du réseau, procédez comme suit pour configurer l'ordinateur auquel l'imprimante est connectée.

1. Cliquez sur Démarrer, pointez Paramètres, puis cliquez sur Imprimantes.
2. Sélectionnez votre imprimante et cliquez sur Partager dans le menu Fichier.

3. Cliquez sur Partagée en tant que et saisissez le nom de partage.

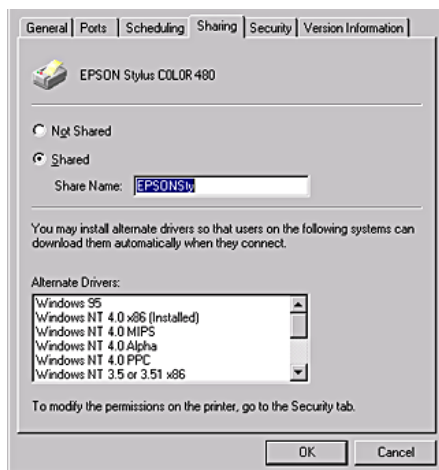

4. Cliquez sur OK.

Remarque :

Ne sélectionnez aucun pilote de la liste Pilotes supplémentaires.

Accès à l'imprimante par le réseau

Pour accéder à votre imprimante à partir d'autres ordinateurs du réseau, procédez comme suit pour chaque ordinateur devant avoir accès à l'imprimante.

Remarque :

Votre imprimante doit être configurée comme une ressource partagée sur l'ordinateur auquel elle est directement connectée avant que vous puissiez y accéder depuis un autre ordinateur. Pour avoir des instructions, reportez-vous à la section "Configuration de votre imprimante comme imprimante partagée".

1. Installez le pilote d'impression à partir du CD-ROM.

2. Cliquez sur Démarrer, pointez Paramètres, puis cliquez sur Panneau de configuration.
3. Double-cliquez sur l'icône Imprimantes.
4. Cliquez avec le bouton droit sur l'icône de votre imprimante, puis cliquez sur Propriétés dans le menu qui s'affiche. Le pilote d'imprimante s'ouvre.

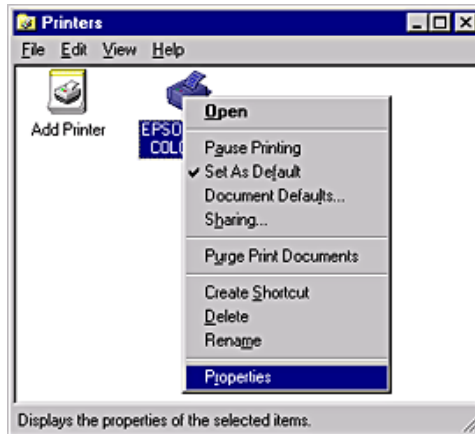

5. Cliquez sur l'onglet Ports, puis sur Ajouter un port.

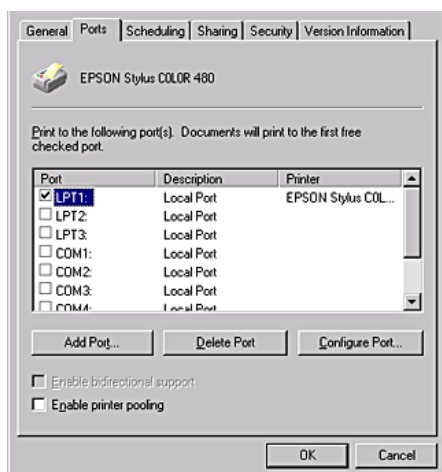

6. Dans la boîte de dialogue Ports d'imprimante, sélectionnez Port Local, puis cliquez sur Nouveau Port.

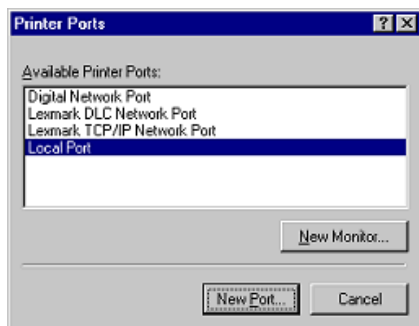

7. Dans la boîte de dialogue Nom du port, entrez le chemin réseau de votre imprimante en utilisant le format ci-dessous :
\\nom de l'ordinateur relié à l'imprimante\nom de l'imprimante partagée.

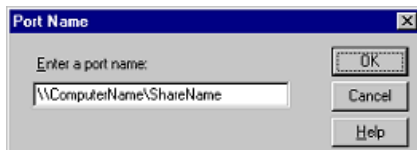

8. Cliquez sur OK pour revenir à la boîte de dialogue Ports d'imprimante.
9. Cliquez sur Fermer pour revenir au menu Ports.

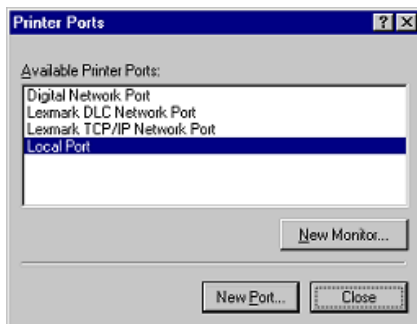

10. Dans le menu Ports, vérifiez que le nouveau port apparaît et que la case correspondante est cochée. Cliquez sur **OK** pour fermer le pilote d'impression.

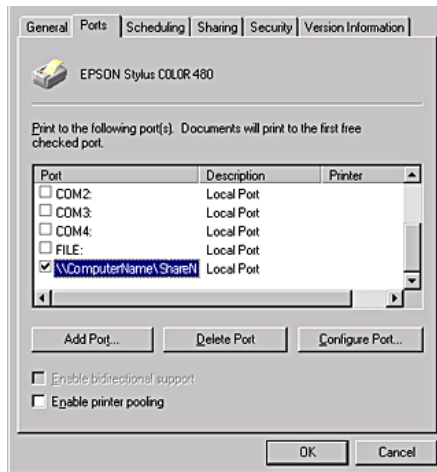

Utilisateurs de Macintosh

Cette section décrit comment configurer votre imprimante pour qu'elle puisse être utilisée sur un réseau AppleTalk. En configurant votre imprimante en tant qu'imprimante partagée, vous la connectez au réseau et vous permettez à d'autres ordinateurs de l'utiliser.

Vous devez d'abord configurer l'imprimante comme imprimante partagée sur l'ordinateur auquel elle est connectée. Vous devez ensuite spécifier le chemin d'accès réseau de ces ordinateurs à l'imprimante et installer le logiciel d'imprimante sur ces ordinateurs.

Configuration de votre imprimante en tant qu'imprimante partagée

Pour partager une imprimante avec d'autres ordinateurs du réseau, procédez comme suit pour configurer l'ordinateur auquel l'imprimante est connectée.

1. Mettez l'imprimante sous tension.
2. Installez le pilote d'impression à partir du CD-ROM.
3. Choisissez Sélectionneur dans le menu Pomme et cliquez sur l'icône correspondant à votre imprimante. Sélectionnez ensuite le port auquel l'imprimante est connectée.

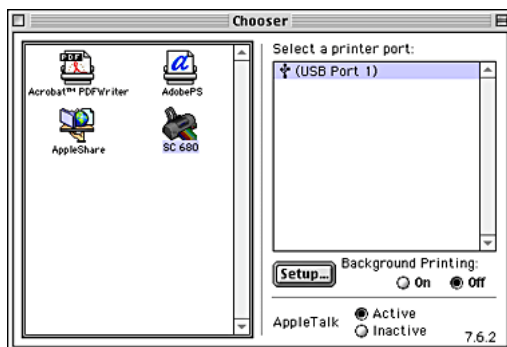

4. Cliquez sur le bouton Config. La zone de dialogue Configuration de partage d'imprimante s'affiche.

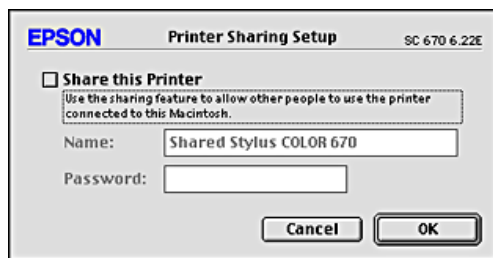

5. Sélectionnez la case à cocher Partager cette imprimante, puis tapez le nom de l'imprimante et le mot de passe si nécessaire.
6. Cliquez sur OK. Le nom de l'imprimante partagée s'affiche dans la liste des ports du Sélecteur.
7. Fermez le sélecteur.

Accès à l'imprimante par le réseau

Pour accéder à votre imprimante à partir d'autres ordinateurs du réseau, procédez comme suit pour chaque ordinateur devant avoir accès à l'imprimante.

1. Mettez l'imprimante sous tension.
2. Choisissez le Sélecteur dans le menu Pomme. Puis cliquez sur l'icône d'imprimante appropriée et sélectionnez le port d'imprimante que vous voulez utiliser dans la liste intitulée Sélectionnez un port d'imprimante.

Remarque :

Seules les imprimantes connectées à votre zone AppleTalk actuelle sont disponibles.

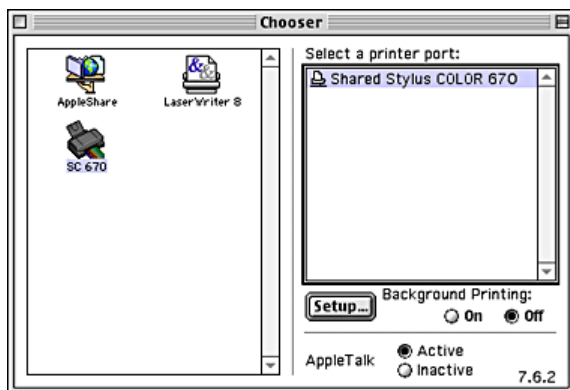

3. Si la zone de dialogue suivante s'affiche, entrez le mot de passe pour l'imprimante et cliquez sur OK.

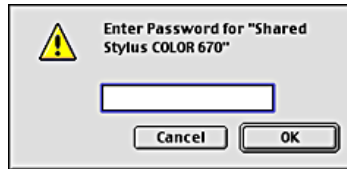

4. Sélectionnez le cercle d'option approprié pour activer ou désactiver l'impression de fond.
5. Fermez le Sélecteur.

Remplacement des cartouches d'encre

Remplacement d'une cartouche d'encre



Cette imprimante utilise des cartouches d'encre équipées d'une puce. La puce contrôle précisément la quantité d'encre utilisée par chaque cartouche. Par conséquent, même si une cartouche est retirée puis réinstallée, toute l'encre qu'elle contient peut être utilisée. Toutefois, une petite quantité d'encre est utilisée à chaque réinsertion de la cartouche, l'imprimante vérifiant automatiquement la fiabilité de l'équipement.



Pour plus de détails, veuillez vous reporter à la section appropriée ci-dessous.

Utilisation du panneau de commande de l'imprimante

Les voyants lumineux de l'imprimante vous indiquent à quel moment prévoir une cartouche de rechange et à quel moment remplacer une cartouche vide.

Le tableau ci-dessous décrit l'état des voyants de votre imprimante et les mesures à prendre en conséquence.

Voyants	Action
	Prévoyez une cartouche d'encre noire de rechange (T017).
	Remplacez la cartouche d'encre noire vide.

	Prévoyez une cartouche d'encre de couleur de rechange (T018).
	Remplacez la cartouche d'encre couleur vide.



Attention :

- Maintenez les cartouches hors de portée des enfants. Ne les laissez pas manipuler les cartouches ou en boire le contenu.*
- Manipulez les cartouches d'encre usagée avec précaution, l'orifice pouvant être légèrement taché d'encre. En cas de contact de l'encre avec la peau, nettoyez énergiquement la région à l'eau et au savon. En cas de contact avec les yeux, rincez-les abondamment à l'eau claire. Si une gêne ou des problèmes de vision subsistent après un nettoyage approfondi, consultez immédiatement un médecin.*



Important :

- Nous vous recommandons d'utiliser des cartouches d'origine EPSON. La garantie EPSON ne pourra s'appliquer si votre imprimante est détériorée par suite de l'utilisation de produits non fabriqués par EPSON.*
- Laissez l'ancienne cartouche dans l'imprimante tant que vous n'avez pas de cartouche de rechange, sinon l'encre présente dans les buses de la tête d'impression risque de sécher.*
- Ne remplissez pas les cartouches. L'imprimante calcule la quantité d'encre restant dans la cartouche à l'aide de la puce dont elle est pourvue. Même si vous tentez de remplir la cartouche, le niveau d'encre restant ne sera pas recalculé par la puce et la quantité d'encre considérée comme disponible ne changera pas.*

Remarque :

- ❑ *Vous ne pouvez pas poursuivre l'impression si l'une des cartouches est vide, même si l'autre ne l'est pas. Remplacez la cartouche vide avant de poursuivre l'impression.*
- ❑ *Outre son utilisation pour l'impression des documents, de l'encre est aussi consommée pendant le nettoyage de la tête d'impression, pendant le cycle d'auto-nettoyage effectué à la mise sous tension de l'imprimante et pendant le chargement du circuit en encre lors de l'installation de la cartouche dans l'imprimante.*

Pour plus d'informations sur les cartouches d'encre, reportez-vous à la section "Lors de la manipulation des cartouches d'encre".

Pour remplacer une cartouche d'encre à l'aide de la touche de remplacement de cartouche, procédez comme suit :

1. Vérifiez que l'imprimante est sous tension. Le voyant Marche/Arrêt  doit être allumé et ne pas clignoter (identifiez la cartouche à remplacer en fonction des indications du voyant d'erreur).
2. Abaissez le plateau de sortie puis ouvrez le capot de l'imprimante.

3. Appuyez sur la touche de remplacement de cartouche. La tête d'impression se déplace vers la gauche, s'immobilise dans la position de remplacement et le voyant Marche/Arrêt  se met à clignoter.

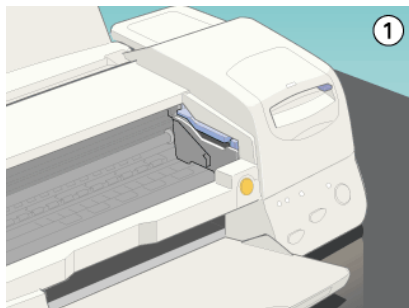

Important :

Ne déplacez pas la tête d'impression à la main. Utilisez toujours la touche de remplacement des cartouches pour déplacer la tête d'impression.

4. Repoussez les languettes et soulevez le levier de la cartouche au maximum. La cartouche sort partiellement de son logement. Retirez la cartouche de l'imprimante et jetez-la. Ne la démontez pas et ne tentez pas de la remplir.

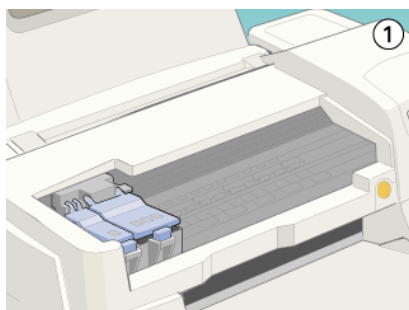



Attention :

Si vous avez de l'encre sur les mains, lavez-les à l'eau et au savon. En cas de contact avec les yeux, rincez-les abondamment à l'eau claire. Si une gêne ou des problèmes de vision subsistent après un nettoyage approfondi, consultez immédiatement un médecin.

5. Retirez la cartouche de son emballage protecteur. Ensuite, retirez uniquement le ruban adhésif jaune de la cartouche.

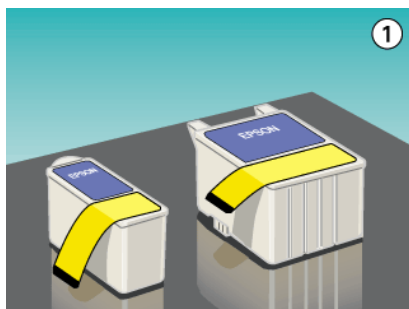



Important :

- ❑ *Avant d'installer la cartouche, vous devez retirer la bande de scellement jaune, faute de quoi la cartouche serait inutilisable et vous ne pourriez pas imprimer.*
- ❑ *Si vous avez installé une cartouche d'encre sans retirer la bande jaune, vous devrez retirer la cartouche et en installer une nouvelle. Veillez à retirer la bande jaune, puis installez la nouvelle cartouche dans l'imprimante.*
- ❑ *Ne retirez pas la partie bleue de la bande de scellement en haut de la cartouche ; sinon la tête d'impression pourrait se colmater et empêcher toute impression.*
- ❑ *Afin d'éviter toute fuite d'encre, ne retirez pas la bande de scellement située sous la cartouche.*
- ❑ *Ne retirez pas la puce de couleur verte située sur le côté de la cartouche. Si vous installez une cartouche dépourvue de puce, l'imprimante risque d'être détériorée.*
- ❑ *Ne touchez pas la puce de couleur verte située sur le côté de la cartouche. Cela pourrait entraîner un dysfonctionnement de l'imprimante et empêcher l'impression.*



6. Alignez les languettes de la cartouche de manière qu'elles coïncident avec celles qui dépassent de la base des leviers de cartouches ouverts. Ne forcez pas pour insérer la cartouche.

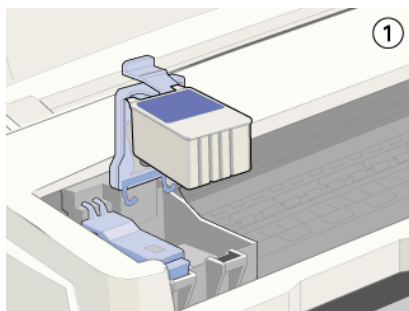

Important :

Veillez à ce que les languettes des cartouches ne se trouvent pas sous celles qui dépassent de la base du levier ouvert afin d'éviter d'endommager ce dernier.

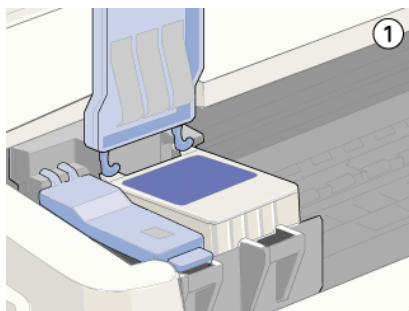

Important :

Lorsque vous retirez une cartouche d'encre de l'imprimante, vous devez en installer une autre immédiatement. Si aucune cartouche n'est installée dans l'imprimante, la tête d'impression risque de sécher et d'empêcher toute impression.

7. Appuyez sur la touche de remplacement des cartouches. L'imprimante déplace la tête d'impression et charge son circuit d'alimentation en encre. Cette procédure demande environ une minute. Une fois le circuit d'alimentation en encre chargé, la tête d'impression revient à sa position initiale, le voyant Marche/Arrêt  cesse de clignoter et le voyant d'erreur s'allume.

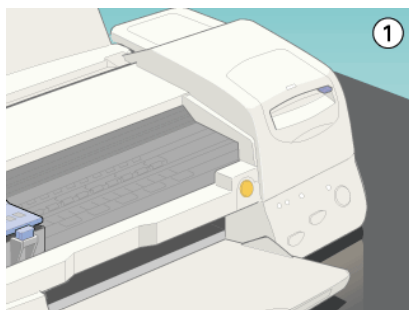

Important :

Le voyant Marche/Arrêt  clignote tout au long du chargement de l'encre. Ne mettez jamais l'imprimante hors tension pendant la durée du clignotement, faute de quoi le chargement de l'encre serait interrompu.

8. Fermez le capot de l'imprimante.

Utilisation de Status Monitor (non disponible sous Windows 3.1)

Vous pouvez contrôler les niveaux d'encre restant depuis votre ordinateur et suivre les instructions affichées à l'écran pour remplacer une cartouche qui est vide ou va bientôt l'être à l'aide d'EPSON Status Monitor 3 (pour Windows 98, 95, 2000 et NT 4.0) ou EPSON StatusMonitor (pour Macintosh).

Lorsqu'une cartouche est vide ou va bientôt l'être, cliquez sur le bouton Comment faire dans la fenêtre EPSON Status Monitor. La tête d'impression se déplace et s'immobilise à la position de remplacement des cartouches. Suivez les instructions qui s'affichent.

Pour avoir plus d'information sur l'utilisation de Status Monitor, reportez-vous à la section "Utilisation de Status Monitor 3 (non disponible pour Windows 3.1)" pour Windows, ou "Utilisation d'EPSON StatusMonitor" pour Macintosh.

Contrôle de l'alimentation en encre

Utilisateurs de Windows

Vous pouvez contrôler la quantité d'encre restante dans les cartouches à l'aide de l'utilitaire Epson Status Monitor 3 ou de la barre de progression. Pour plus de détails, veuillez vous reporter à la section appropriée ci-dessous.

Status Monitor 3

Ouvrez l'utilitaire EPSON Status Monitor 3 de l'une des trois façons suivantes.

- Double-cliquez sur l'icône de raccourci en forme d'imprimante dans la barre des tâches de Windows. Pour ajouter une icône de raccourci à la barre des tâches, reportez-vous à la section "Préférences du contrôle".
- Ouvrez la fenêtre du logiciel d'impression, cliquez sur l'onglet Utilitaire, puis sur le bouton EPSON Status Monitor 3.

Un graphique illustrant la quantité d'encre restante s'affiche.

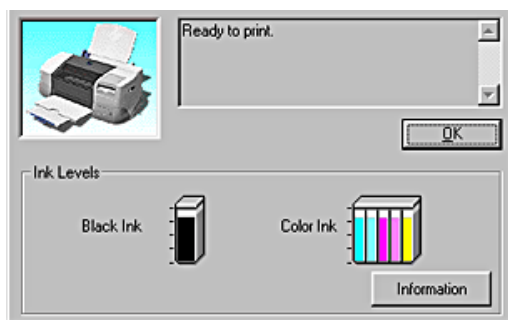

Remarque :

Pour la cartouche couleur, c'est le niveau de l'encre la plus utilisée qui détermine le niveau affiché pour toutes les couleurs de la cartouche.

Barre de progression

La boîte de dialogue de la barre de progression s'affiche automatiquement lorsque vous lancez un travail d'impression. Elle vous informe sur le niveau d'encre restant.

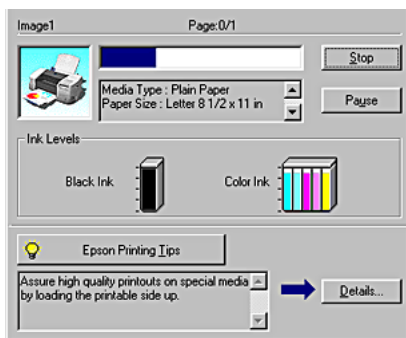

Utilisateurs de Macintosh

Vous pouvez contrôler la quantité d'encre restante dans les cartouches à l'aide du Status Monitor. Procédez comme suit.

1. Cliquez sur Imprimer ou Format d'impression dans le menu Fichier de votre application. La zone de dialogue Imprimer s'affiche.
2. Cliquez sur le bouton Utilitaire, puis sur le bouton EPSON StatusMonitor dans la zone de dialogue Utilitaire.

Un graphique illustrant la quantité d'encre restante s'affiche.

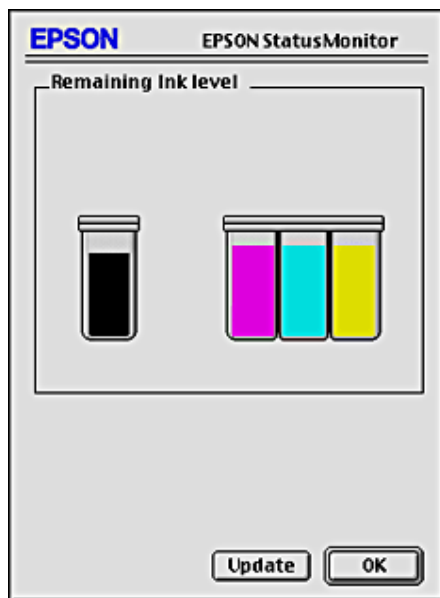

Remarque :

- Le graphique affiche la quantité d'encre qui restait lors de la première ouverture d'EPSON StatusMonitor. Pour mettre à jour les informations relatives au niveau d'encre, cliquez sur le bouton Mise à jour.
- Pour la cartouche couleur, c'est le niveau de l'encre la plus utilisée qui détermine le niveau affiché pour toutes les cartouches couleur.

Maintenance

Vérification des buses de la tête d'impression

S'il vous semble que l'image imprimée devient pâle ou qu'il manque des points, vous pourrez identifier la source du problème en effectuant une vérification des buses de la tête d'impression.

Vous pouvez contrôler les buses depuis votre ordinateur à l'aide de l'utilitaire Vérification des buses du logiciel d'impression, ou directement depuis l'imprimante à l'aide des touches du panneau de commande.

Emploi de l'utilitaire Vérification des buses

Référez-vous à la section appropriée ci-dessous pour l'emploi de l'utilitaire Vérification des buses.

Remarque :

Ne lancez pas l'utilitaire Vérification des buses pendant l'impression pour ne pas tacher vos sorties papier.

Utilisateurs de Windows

Effectuez les étapes ci-dessous pour accéder à l'utilitaire de Vérification des buses.

1. Vérifiez que vous avez chargé du papier de format A4 ou Letter dans le bac d'alimentation.
2. Accédez au logiciel d'imprimante. Pour avoir des instructions, reportez-vous à la section "Ouverture du logiciel d'impression".
3. Cliquez sur l'onglet Utilitaire, puis sur le bouton Vérification des buses.

4. Suivez les messages qui s'affichent.

Utilisateurs de Macintosh



Effectuez les étapes ci-dessous pour accéder à l'utilitaire de Vérification des buses.

1. Accédez à la zone de dialogue Imprimer ou Format d'impression, cliquez sur l'icône  Utilitaire puis cliquez sur le bouton Vérification des buses dans la zone de dialogue Utilitaire.
2. Suivez les messages qui s'affichent.

Utilisation des touches du panneau de commande.

Suivez les étapes ci-dessous pour effectuer la vérification des buses de la tête d'impression à l'aide des touches de panneau de commande.

1. Mettez l'imprimante hors tension.
2. Vérifiez que vous avez chargé du papier de format A4 ou Letter dans le bac d'alimentation.

- Maintenez enfoncée la touche de maintenance  et appuyez sur la touche Marche/Arrêt  pour mettre l'imprimante sous tension.

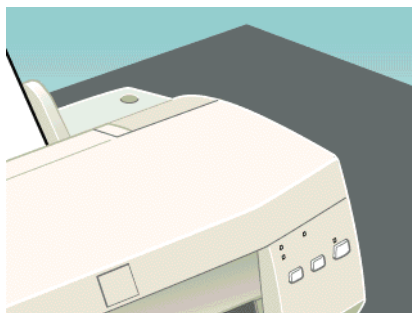

- Relâchez les deux touches.

L'imprimante imprime une page de test donnant des informations sur la version de la mémoire morte de votre imprimante (ROM), le code du compteur d'encre et un motif de vérification des buses. Des échantillons sont reproduits ci-dessous.

Échantillon correct



La tête d'impression a besoin d'être nettoyée

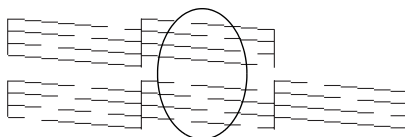

Il manque des segments

Si l'impression de la page de test n'est pas satisfaisante, par exemple, s'il manque des segments de lignes, c'est que l'imprimante présente un problème. Il peut s'agir d'une buse bouchée ou d'une tête mal alignée. Reportez-vous à la section "Nettoyage de la tête d'impression" pour avoir des détails sur le nettoyage de la tête d'impression. Pour avoir plus d'information sur l'alignement de la tête d'impression, reportez-vous à la section "Alignement de la tête d'impression".

Nettoyage de la tête d'impression

S'il vous semble que l'image imprimée pâlit ou qu'il manque des points, vous pourrez résoudre ces problèmes en nettoyant la tête d'impression, ce qui garantira une bonne diffusion de l'encre.

Vous nettoyez la tête depuis votre ordinateur avec l'utilitaire Nettoyage des têtes du logiciel d'impression, ou depuis l'imprimante avec les touches du panneau de commande.

Remarque :

- ❑ *Le nettoyage de la tête utilise les encres noire et couleur. Pour ne pas en gaspiller, n'effectuez cette opération que si la qualité diminue, si l'impression est floue ou si les couleurs sont incorrectes ou absentes.*
- ❑ *Lancez d'abord l'utilitaire Vérification des buses pour savoir si la tête a besoin d'être nettoyée. Cela économise l'encre.*
- ❑ *Lorsque le voyant d'erreur clignote ou reste allumé, vous ne pouvez pas nettoyer la tête d'impression. Commencez par remplacer la cartouche usagée.*
- ❑ *Ne lancez pas l'utilitaire Nettoyage des têtes ou Vérification des buses pendant l'impression pour ne pas tacher vos sorties papier.*

Emploi de l'utilitaire Nettoyage des têtes

Référez-vous à la section appropriée ci-dessous pour l'emploi de l'utilitaire Nettoyage des têtes.

Utilisateurs de Windows

Suivez les étapes ci-dessous pour nettoyer la tête d'impression à l'aide de l'utilitaire Nettoyage des têtes.

1. Veuillez vérifier que l'imprimante est sous tension et que le voyant d'erreur est éteint.

Remarque :

Si le voyant d'erreur clignote, vous ne pouvez pas nettoyer la tête d'impression. Commencez par remplacer la cartouche usagée.

2. Accédez au logiciel d'imprimante. Pour avoir des instructions, reportez-vous à la section "Ouverture du logiciel d'impression".
3. Cliquez sur l'onglet Utilitaire, puis sur le bouton Nettoyage des têtes.
4. Suivez les messages qui s'affichent.

Le voyant Marche/Arrêt  clignote pendant la durée du cycle de nettoyage. Cette opération dure environ trente secondes.



Important :

Ne mettez jamais l'imprimante hors tension lorsque le voyant Marche/Arrêt  clignote, faute de quoi l'imprimante pourrait être endommagée.

5. Quand le voyant Marche/Arrêt  cesse de clignoter, cliquez sur Grille de contrôle des buses dans la boîte de dialogue Nettoyage des têtes pour vérifier que la tête est propre et pour réinitialiser le cycle de nettoyage.

Des motifs de vérification des buses sont reproduits ci-dessous :

Échantillon correct



La tête d'impression a besoin d'être nettoyée

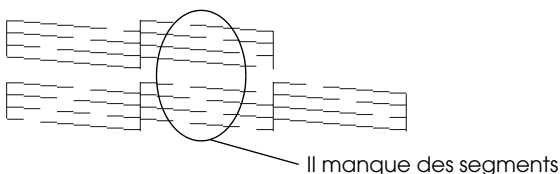

Dans le motif de test des buses, si vous constatez qu'il manque des segments dans les lignes imprimées, vous devrez sans doute recommencer les opérations de nettoyage de la tête et imprimer de nouveau le motif de test des buses.

Si la qualité d'impression ne s'est pas améliorée après avoir répété cette procédure quatre ou cinq fois, mettez l'imprimante hors tension et attendez toute une nuit. Puis recommencez le nettoyage de la tête.

Si la qualité ne s'améliore toujours pas, il se peut que l'une des cartouches d'encre (ou les deux) soit ancienne ou endommagée et ait besoin d'être remplacée. Pour remplacer une cartouche d'encre avant qu'elle ne soit vide, reportez-vous à la section "Remplacement d'une cartouche d'encre".

Si la qualité d'impression n'est toujours pas satisfaisante, après remplacement des cartouches, contactez votre revendeur.

Remarque :

Pour maintenir une bonne qualité d'impression, il est conseillé de mettre l'imprimante sous tension pendant au moins une minute chaque mois.

Utilisateurs de Macintosh

Suivez les étapes ci-dessous pour nettoyer la tête d'impression à l'aide de l'utilitaire Nettoyage des têtes.

1. Veuillez vérifier que l'imprimante est sous tension et que le voyant d'erreur est éteint.
2. Accédez au logiciel d'impression et cliquez sur le bouton  Utilitaire, puis sur le bouton Nettoyage des têtes.
3. Suivez les messages qui s'affichent.

Le voyant Marche/Arrêt  clignote pendant la durée du cycle de nettoyage. Cette opération dure environ trente secondes.



Important :

Ne mettez jamais l'imprimante hors tension lorsque le voyant Marche/Arrêt  clignote, faute de quoi l'imprimante pourrait être endommagée.

4. Quand le voyant Marche/Arrêt  cesse de clignoter, cliquez sur le bouton Confirmation dans la boîte de dialogue Nettoyage des têtes pour imprimer une grille de contrôle des buses et réinitialiser le cycle de nettoyage. Utilisez la grille de contrôle pour vérifier que la tête est propre.

Si la qualité d'impression ne s'est pas améliorée après avoir répété cette procédure quatre ou cinq fois, mettez l'imprimante hors tension et attendez toute une nuit. Puis recommencez le nettoyage de la tête.

Si la qualité ne s'améliore toujours pas, il se peut que l'une des cartouches d'encre (ou les deux) soit ancienne ou endommagée et ait besoin d'être remplacée. Pour remplacer une cartouche d'encre, veuillez vous reporter à la section "Remplacement d'une cartouche d'encre".

Si la qualité d'impression n'est toujours pas satisfaisante après remplacement des cartouches, contactez votre revendeur.

Remarque :

Pour maintenir une bonne qualité d'impression, il est conseillé de mettre l'imprimante sous tension pendant au moins une minute chaque mois.

Utilisation des touches du panneau de commande.

Suivez les étapes ci-dessous pour nettoyer la tête d'impression à l'aide des touches de panneau de commande.

1. Veuillez vérifier que le voyant Marche/Arrêt  est allumé et que le voyant d'erreur est éteint.

Remarque :

Si le voyant d'erreur clignote ou est allumé, vous ne pouvez pas nettoyer la tête et la procédure de remplacement de cartouche sera lancée. Pour ne pas remplacer de cartouche à ce moment là, enfoncez la touche de maintenance  pour ramener la tête d'impression en position initiale.

2. Enfoncez la touche de maintenance  pendant trois secondes.

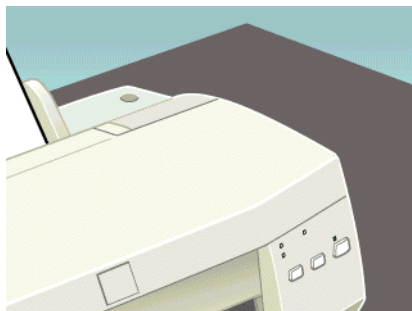

L'imprimante lance le nettoyage de la tête d'impression et le voyant Marche/Arrêt  commence à clignoter. Le cycle de nettoyage dure environ trente secondes.



Important :

Ne mettez jamais l'imprimante hors tension lorsque le voyant Marche/Arrêt  clignote, faute de quoi l'imprimante pourrait être endommagée.

3. Quand le voyant  cesse de clignoter, imprimez un motif de vérification des buses pour vérifier que la tête est propre et réinitialiser le cycle de nettoyage.

Si la qualité d'impression ne s'est pas améliorée après avoir répété cette procédure quatre ou cinq fois, mettez l'imprimante hors tension et attendez toute une nuit. Puis recommencez le nettoyage de la tête.

Si la qualité ne s'est toujours pas améliorée, il se peut que l'une des cartouches d'encre (ou les deux) soit ancienne ou endommagée et ait besoin d'être remplacée. Pour remplacer une cartouche d'encre avant qu'elle ne soit vide, reportez-vous à la section "Remplacement d'une cartouche d'encre".

Si la qualité d'impression n'est toujours pas satisfaisante après remplacement des cartouches, contactez votre revendeur.

Remarque :

Pour maintenir une bonne qualité d'impression, il est conseillé de mettre l'imprimante sous tension pendant au moins une minute chaque mois.

Alignement de la tête d'impression

Si vous remarquez un décalage des lignes verticales, servez-vous de l'utilitaire Alignement des têtes du logiciel d'impression, pour résoudre ce problème depuis votre ordinateur. Pour plus de détails, veuillez vous reporter à la section appropriée ci-dessous.

Remarque :

Ne lancez pas l'utilitaire Alignement des têtes pendant une impression pour ne pas tacher vos sorties papier.

Utilisateurs de Windows

Suivez les étapes ci-dessous pour aligner la tête d'impression à l'aide de l'utilitaire Alignement des têtes d'impression.

1. Vérifiez que vous avez chargé du papier de format A4 ou Letter dans le bac d'alimentation.
2. Accédez au logiciel d'imprimante. Pour avoir des instructions, reportez-vous à la section "Ouverture du logiciel d'impression".
3. Cliquez sur l'onglet Utilitaire, puis sur le bouton Alignement des têtes.
4. Suivez les instructions qui s'affichent pour aligner la tête d'impression.

Utilisateurs de Macintosh

Suivez les étapes ci-dessous pour aligner la tête d'impression à l'aide de l'utilitaire Alignement des têtes d'impression.

1. Vérifiez que vous avez chargé du papier de format A4 ou Letter dans le bac d'alimentation.
2. Accédez au logiciel d'impression et cliquez sur le bouton  Utilitaire, puis sur le bouton Alignement des têtes.
3. Suivez les instructions qui s'affichent pour aligner la tête d'impression.

Nettoyage de l'imprimante

Pour maintenir votre imprimante dans un état de fonctionnement optimal, nettoyez-la soigneusement plusieurs fois par an comme suit.

1. Débranchez le cordon d'alimentation de l'imprimante.
2. Retirez tout le papier du bac d'alimentation.
3. À l'aide d'une brosse douce, éliminez soigneusement toute trace de poussière et de saleté du bac d'alimentation.
4. Si le boîtier extérieur ou l'intérieur du bac d'alimentation sont sales, nettoyez-les avec un chiffon propre et doux imprégné de détergent doux. Maintenez le capot de l'imprimante fermé pour que l'eau ne pénètre pas à l'intérieur.
5. Si l'intérieur de l'imprimante était accidentellement taché d'encre, nettoyez-le avec un chiffon humide.



Attention :

Veillez à ne pas toucher les engrenages situés à l'intérieur de l'imprimante.



Important :

- N'utilisez pas d'alcools ni de dissolvants pour nettoyer l'imprimante. En effet, ces produits chimiques risquent d'endommager les composants et le boîtier de l'imprimante.*
- Veillez à ne pas renverser d'eau sur le mécanisme de l'imprimante ni sur ses composants électroniques.*
- N'utilisez pas de brosse dure ou abrasive.*
- Ne vaporisez pas de lubrifiants à l'intérieur de l'imprimante car des huiles inappropriées peuvent endommager le mécanisme. Contactez votre revendeur ou un technicien qualifié si vous pensez qu'une lubrification est nécessaire.*

Transport de l'imprimante

Si vous devez transporter l'imprimante, remplacez-la soigneusement dans son carton d'origine (ou dans un carton similaire aux dimensions adaptées) avec des matériaux de protection, comme indiqué ci-dessous. Suivez les étapes ci-dessous.

1. Ouvrez le capot de l'imprimante et vérifiez que la tête d'impression est en position initiale (à l'extrême droite). Si elle ne l'est pas, mettez l'imprimante sous tension et attendez jusqu'à ce que la tête d'impression revienne en position initiale. Refermez ensuite le capot de l'imprimante puis débranchez-la.



Important :

Laissez les cartouches en place pendant le transport de l'imprimante pour ne pas risquer de l'endommager.

2. Débranchez le câble d'interface de l'imprimante.
3. Retirez tout le papier du bac d'alimentation ainsi que le guide.
4. Ouvrez de nouveau le capot de l'imprimante. Fixez le support de cartouche d'encre à l'imprimante avec du ruban adhésif comme illustré ci-dessous, puis refermez le capot.

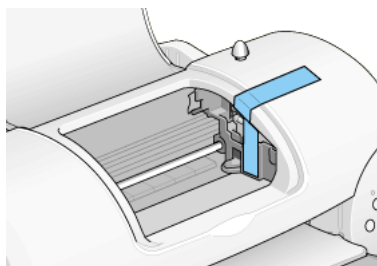

5. Fixez les matériaux de protection de chaque côté de l'imprimante.

6. Remplacez l'imprimante et le cordon d'alimentation dans leur emballage d'origine.
7. Maintenez l'imprimante à plat pendant le transport.

Mise à jour du logiciel

Suivez les directives de cette section si vous avez effectué une mise à niveau de votre ordinateur de Windows 95 à Windows 98 ou si vous travaillez sous Windows NT 4.0 ou Windows 2000 et souhaitez mettre à jour votre pilote d'imprimante à partir d'une version précédente.

Mise à niveau vers Windows 98

Si vous avez mis à niveau le système d'exploitation de votre ordinateur en passant de Windows 95 à Windows 98, vous devez désinstaller votre logiciel d'impression puis le réinstaller. Désinstallez le logiciel d'impression en double-cliquant sur l'icône Ajout/Suppression de programmes dans le Panneau de configuration de Windows et en sélectionnant EPSON Logiciel imprimante dans la liste. Cliquez sur le bouton Ajout/Suppression. La boîte de dialogue EPSON Désinstallation des utilitaires s'affiche. Sélectionner le modèle d'imprimante et cliquez sur OK. Ensuite, réinstallez le logiciel d'impression.

Mise à jour du pilote sous Windows 2000 et NT 4.0

Lorsque vous mettez à jour le pilote sous Windows 2000 et NT 4.0, veillez à désinstaller le pilote d'imprimante précédent avant d'installer le nouveau. La mise à jour échouera si vous essayez d'écraser l'ancien pilote. Pour désinstaller le pilote d'impression, double-cliquez sur l'icône Ajout/Suppression de programmes dans le Panneau de configuration de Windows. La boîte de dialogue Ajout/Suppression de programmes s'affiche.

Sélectionnez EPSON Logiciel imprimante dans la liste, cliquez sur Modifier/Supprimer (Windows 2000) ou sur Ajouter/Supprimer (Windows NT 4.0). La boîte de dialogue EPSON Désinstallation des utilitaires s'affiche. Sélectionner le modèle d'imprimante et cliquez sur OK.

Dépannage

Résolution des problèmes en ligne

Utilisateurs de Windows

Le manuel HTML de résolution des problèmes vous propose des conseils pour vous aider à résoudre tout type de problème que vous pourriez rencontrer dans l'utilisation de votre imprimante.

Lorsque vous rencontrez un problème, vous pouvez accéder à l'utilitaire de résolution des problèmes de l'une ou l'autre des manières suivantes :

- À partir du menu Démarrer de Windows

Cliquez sur Démarrer, pointez Programmes puis Epson, et cliquez sur Résolution des problèmes Stylus COLOR 780.

- À partir de Status Monitor 3

Cliquez sur Plus ou Résolution des problèmes dans la boîte de dialogue Status Monitor 3.

- À partir du pilote d'impression

Cliquez sur Résolution des problèmes dans le menu principal du pilote d'impression.

Si votre problème ne peut être résolu à l'aide de l'utilitaire de résolution des problèmes, demandez l'aide du support technique en cliquant sur le lien e-support dans l'utilitaire de résolution des problèmes.

Utilisateurs de Macintosh

Il est possible d'accéder au support technique à partir du *Guide de référence* en ligne. Cliquez sur le lien e-support sur la page principale du *Guide de référence*.

Le site Web du Support technique EPSON fournit une assistance pour les problèmes qui ne peuvent être résolus à l'aide des informations de dépannage contenues dans la documentation de votre imprimante.

Pour accéder au Support technique, insérez le CD-ROM dans le lecteur approprié et double-cliquez sur l'icône du site Web du Support technique dans la fenêtre EPSON.

Correction des problèmes USB

Si vous éprouvez des difficultés avec la liaison USB de votre imprimante, prenez connaissance des informations fournies dans cette section.

Assurez-vous que Windows 98 est préinstallé sur votre ordinateur

Windows 98 doit être préinstallé sur votre ordinateur. Vous ne pouvez ni installer ni exécuter le pilote d'impression USB sur un ordinateur qui ne dispose pas d'un port USB ou qui n'a pas fait l'objet d'une mise à niveau de Windows 95 à Windows 98.

Pour avoir plus de détails sur votre ordinateur, contactez votre revendeur.

Assurez-vous que les périphériques d'impression USB EPSON figurent dans le menu Gestionnaire de périphériques

Si vous avez annulé l'installation plug-and-play du pilote avant la fin de la procédure, le pilote de périphérique d'impression USB ou le pilote d'impression risquent d'être mal installés.

Pour vérifier l'installation et, si nécessaire, réinstaller les pilotes, procédez comme suit.

1. Mettez l'imprimante sous tension. Raccordez le câble USB à l'imprimante et à l'ordinateur.
2. Cliquez avec le bouton droit sur l'icône Poste de travail du Bureau, puis cliquez sur Propriétés.
3. Cliquez sur l'onglet Gestionnaire de périphériques.

Si les pilotes sont correctement installés, EPSON Imprimantes USB doit apparaître dans l'onglet Gestionnaire de périphériques.

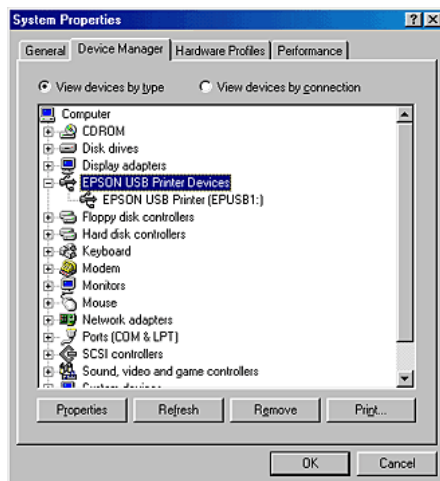

Si Port EPSON Imprimante USB ne figure pas dans le menu Gestionnaire de périphériques, cliquez sur le signe plus (+) à côté de Autres périphériques pour identifier les périphériques installés.



Si USB Printer apparaît sous la rubrique Autres périphériques, le pilote de périphérique d'imprimante USB n'est pas correctement installé. Si EPSON Stylus COLOR 780 apparaît, c'est le pilote d'impression qui n'est pas correctement installé.

Si ni USB Printer ni EPSON Stylus COLOR 780 n'apparaissent sous la rubrique Autres périphériques, cliquez sur Actualiser ou débranchez le câble USB de l'imprimante, puis rebranchez-le.

4. Dans la rubrique Autres périphériques, cliquez sur USB Printer ou EPSON Stylus COLOR 780, puis cliquez sur Supprimer. Cliquez ensuite sur OK.

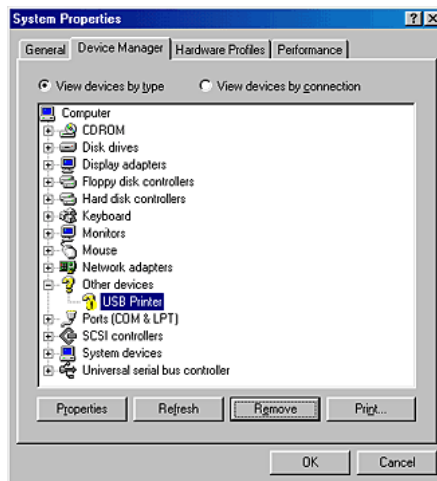

5. Lorsque la boîte de dialogue suivante s'affiche, cliquez sur **OK**. Puis cliquez sur **OK** pour fermer la boîte de dialogue Propriétés Système.



6. Mettez l'imprimante hors tension et redémarrez l'ordinateur. Réinstallez ensuite les pilotes depuis le début en suivant les instructions du présent *Guide d'installation*.

L'imprimante ne fonctionne pas correctement avec un câble USB

Si votre imprimante ne fonctionne pas correctement avec un câble USB, essayez l'une des solutions suivantes :

- Utilisez le câble USB (C83623*) recommandé à la section "Configuration système requise".
- Si vous utilisez un concentrateur USB, connectez l'imprimante sur le premier niveau du concentrateur ou directement sur le port USB de l'ordinateur.

- ❑ Pour les machines fonctionnant sous Windows, essayez de réinstaller le pilote de périphérique d'impression USB et le logiciel d'impression. Tout d'abord, désinstallez EPSON Logiciel Imprimante à l'aide de l'utilitaire Ajout/Suppression de programmes du Panneau de configuration, puis désinstallez Port EPSON Imprimante USB. Ensuite, réinstallez le logiciel en suivant les instructions du présent *Guide de configuration*. Si Port EPSON Imprimante USB ne figure pas dans la liste de l'utilitaire Ajout/Suppression de programmes, insérez le CD-ROM et double-cliquez sur epusbun.exe dans le dossier Win9x. Suivez ensuite les instructions qui s'affichent.





Diagnostic du problème



Le dépannage de l'imprimante se fait en deux étapes simples : commencer par localiser le problème, puis appliquer des solutions adaptées jusqu'à ce que le problème soit résolu. Les informations qui vous permettront de localiser les problèmes les plus courants sont données par l'utilitaire Status Monitor.

Voyants d'erreur

Grâce aux voyants du panneau de contrôle de votre imprimante, vous pouvez identifier aisément les problèmes les plus fréquents. Si votre imprimante cesse de fonctionner et que les voyants sont allumés ou clignent, reportez-vous au tableau ci-dessous pour diagnostiquer le problème, puis suivez les solutions proposées.

Voyants	Problème et solution
---------	----------------------

	Fin de papier	
	Aucun papier n'est chargé dans l'imprimante.	Mettez du papier dans le bac d'alimentation, puis appuyez sur la touche de maintenance ⏏. L'impression reprend et le voyant s'éteint.
	Bourrage papier	
	Du papier est resté coincé dans l'imprimante.	Appuyez sur la touche de maintenance ⏏ pour éjecter le papier. Si l'erreur persiste, ouvrez le capot de l'imprimante et retirez tout le papier se trouvant à l'intérieur, notamment toute feuille pliée. Remplacez ensuite du papier dans le bac d'alimentation puis appuyez sur la touche de maintenance ⏏ pour reprendre l'impression.
	Niveau bas (cartouche d'encre noire)	
	La cartouche d'encre noire est presque vide.	Procurez-vous une cartouche d'encre noire de rechange (T017).
	Fin d'encre (cartouche d'encre noire)	
	La cartouche d'encre noire est vide ou n'est pas installée.	Remplacez la cartouche par une nouvelle (T017). <u>Reportez-vous à la section "Remplacement d'une cartouche d'encre" pour avoir plus de détails.</u>
	Cartouche incorrecte (cartouche d'encre noire)	
	La cartouche d'encre noire installée ne convient pas pour cette imprimante.	Utilisez la cartouche d'encre noire appropriée (T017). Reportez-vous à la section "Remplacement d'une cartouche d'encre" pour avoir plus de détails.
	Niveau bas (cartouche d'encre couleur)	
	La cartouche d'encre couleur est presque vide.	Procurez-vous une cartouche d'encre de couleur de rechange (T018).

	Fin d'encre (cartouche d'encre couleur)	
	<p>La cartouche d'encre couleur est vide ou n'est pas installée.</p>	<p>Remplacez la cartouche par une nouvelle (T018). <u>Reportez-vous à la section "Remplacement d'une cartouche d'encre" pour avoir plus de détails.</u></p>
Cartouche incorrecte (cartouche d'encre couleur)		
	<p>La cartouche d'encre couleur installée ne convient pas pour cette imprimante.</p>	<p>Utilisez la cartouche d'encre couleur appropriée (T018). Reportez-vous à la section "Remplacement d'une cartouche d'encre" pour avoir plus de détails.</p>
	Erreur chariot	
	<p>Le chariot de la tête d'impression est coincé par du papier ou un autre corps étranger et ne peut reprendre sa position initiale.</p>	<p>Mettez l'imprimante hors tension. Ouvrez le capot de l'imprimante et retirez manuellement tout papier se trouvant dans le circuit d'alimentation en papier. Remettez ensuite l'imprimante sous tension.</p> <p>Si l'erreur persiste, contactez votre revendeur.</p>
	Erreur inconnue	
	<p>Une erreur non répertoriée s'est produite.</p>	<p>Mettez l'imprimante hors tension et contactez votre revendeur.</p>

Status Monitor

L'utilitaire StatusMonitor affiche des messages d'état et une illustration graphique indiquant l'état courant de l'imprimante.

En cas de problème pendant l'impression, un message d'erreur apparaît dans la barre de progression.

Quand il n'y a plus d'encre, cliquez sur le bouton Comment faire dans la fenêtre de Status Monitor ou de la barre de progression et EPSON Status Monitor vous guidera pas à pas tout au long de la procédure de remplacement de cartouche.

Exécution d'un test d'imprimante

L'exécution d'un test d'imprimante permet de savoir si le problème vient de l'imprimante ou de l'ordinateur.

Pour imprimer une page de test, effectuez les opérations suivantes.

1. Vérifiez que l'imprimante et l'ordinateur sont hors tension.
2. Débranchez le câble du connecteur d'interface de l'imprimante.

Si vous utilisez une interface parallèle, commencez par débloquer les clips latéraux du connecteur d'interface et retirez le fil de masse si nécessaire. Puis débranchez le câble du connecteur d'interface de l'imprimante.

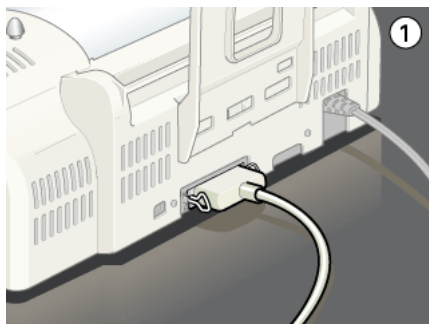

3. Veillez à ce que du papier de format A4 ou Letter soit chargé dans le bac d'alimentation.

4. Maintenez enfoncée la touche de maintenance δ et appuyez sur la touche Marche/Arrêt \cup pour mettre l'imprimante sous tension. Puis relâchez ces deux touches.



L'imprimante imprime une page de test indiquant la version de la mémoire ROM de l'imprimante, le code du compteur d'encre et un motif de vérification des buses.

Comparez la qualité de la page de test avec celle de l'exemple ci-dessous. S'il n'y a pas de problème de qualité, tels que des espaces ou des segments manquants, l'imprimante est en état de marche et le problème vient plutôt des paramètres du logiciel d'impression, des paramètres de l'application, du câble d'interface (vérifiez que le vôtre est blindé) ou de l'ordinateur.



Si l'impression de la page de test n'est pas satisfaisante, c'est que l'imprimante présente un problème. Par exemple, s'il manque des segments sur les lignes imprimées, il peut s'agir d'une buse encrassée ou d'une tête mal alignée.



Il manque des segmen

Annulation de l'impression

Si les impressions ne correspondent pas à vos attentes et présentent des caractères ou des images incorrects ou brouillés, vous pouvez annuler l'impression. Pour cela, suivez les instructions données dans la section appropriée ci-dessous.

Sous Windows 98, 95, 2000 et NT 4.0

Quand vous envoyez un travail d'impression à l'imprimante, la barre de progression s'affiche sur votre écran.

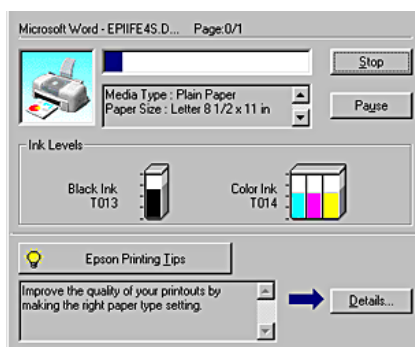

Cliquez sur le bouton Arrêter pour annuler l'impression.

Pour Windows 3.1

Quand vous envoyez un travail d'impression à l'imprimante, l'utilitaire de désplouage s'affiche sur votre écran.



Cliquez sur le bouton  Arrêter pour annuler l'impression.

Emploi de l'utilitaire EPSON Spool Manager

L'utilitaire EPSON Spool Manager est similaire au Gestionnaire d'impression de Windows. S'il reçoit deux ou plusieurs travaux à la fois, il les conserve dans l'ordre de leur arrivée (pour des imprimantes en réseau, on appelle cela une file d'attente d'impression). Quand un travail atteint le début de la file d'attente, l'utilitaire EPSON Spool Manager lance l'impression de ce travail. À partir de Spool Manager, vous pouvez afficher des informations sur l'état de l'impression des travaux qui ont été envoyés à l'imprimante. Vous pouvez aussi annuler, suspendre ou relancer des travaux d'impression sélectionnés.

Remarque :

EPSON Spool Manager n'est pas disponible pour Windows 2000, pour Windows NT et pour le Macintosh.

Sous Windows 98 et 95

Après avoir lancé une impression, le bouton EPSON Stylus COLOR 780 apparaît dans la barre des tâches. Cliquez sur ce bouton pour ouvrir l'utilitaire EPSON Spool Manager.

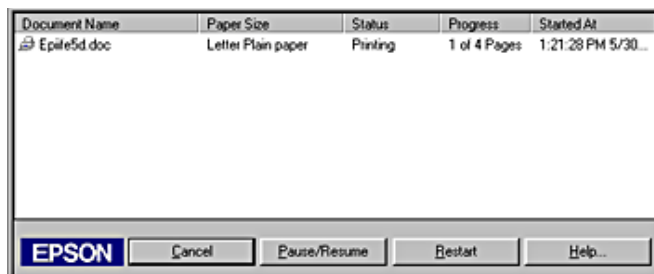

Sous Windows 3.1

Après l'envoi d'un travail d'impression, l'icône EPSON Spool Manager s'affiche dans le bas du Bureau. Double-cliquez sur cette icône ou sur celle de Spool Manager dans le groupe EPSON pour ouvrir EPSON Spool Manager. Pour plus de détails, consultez l'aide en ligne.

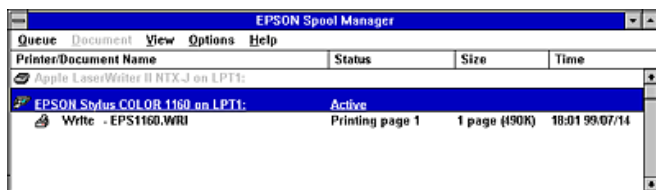

Utilisateurs de Macintosh

Avec un Macintosh, la procédure d'annulation varie selon que l'impression de fond est activée ou désactivée. Veuillez vous reporter à la section appropriée ci-dessous.

Lorsque l'impression de fond est activée

Effectuez les opérations suivantes pour annuler un travail d'impression.

1. Sélectionnez EPSON Monitor3 dans le menu Applications.
2. Appuyez sur la touche Marche/Arrêt \odot pour mettre l'imprimante hors tension.



3. Cliquez sur le nom du document en cours d'impression dans la liste Nom du document, puis cliquez sur le bouton  Stop pour annuler l'impression.

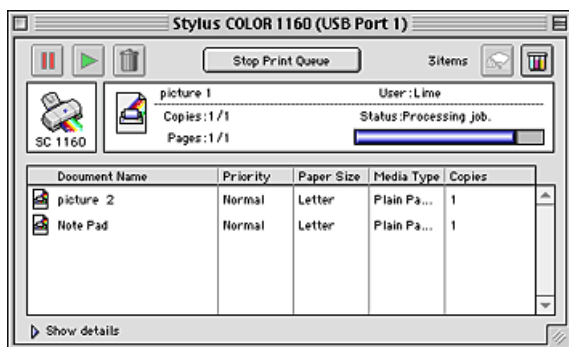

Lorsque l'impression de fond est désactivée





Effectuez les opérations suivantes pour annuler un travail d'impression.

1. Appuyez sur la touche Marche/Arrêt \odot pour mettre l'imprimante hors tension.

- Maintenez enfoncée la touche Commande de votre clavier et appuyez sur la touche point (.) pour annuler l'impression.

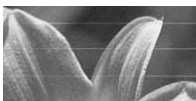
La qualité d'impression pourrait être améliorée

Si vous rencontrez des problèmes de qualité d'impression, cliquez tout d'abord sur "<As_test.htm>Impression d'un test".
 Comparez votre test à l'illustration suivante. Cliquez sur la légende de l'illustration qui ressemble le plus à votre impression.

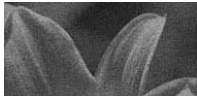
<p>enthaiten alle i Aufdruck. W ↓ 5008 "Regel:</p> <p>"Bandes horizontales"</p>	<p>enthaiten alle i Aufdruck. W ↓ 5008 "Regel:</p> <p>"Décalage vertical ou bandes"</p>
 <p>"Bandes horizontales"</p>	 <p>"Décalage vertical ou bandes"</p>
 <p>"Discontinuité des couleurs"</p>	 <p>"Couleurs incorrectes ou manquantes"</p>
 <p>"Impressions floues ou tachées"</p>	

Bandes horizontales

Essayez une ou plusieurs de ces solutions :

- Vérifiez que la face imprimable du papier chargé dans le bac d'alimentation est orientée vers le haut.
- Exécutez l'utilitaire Nettoyage des têtes pour nettoyer les buses encrassées. Les utilisateurs de Windows 98, 95 ou 3.1 peuvent lancer l'utilitaire "<As_head.htm>Utilitaire Nettoyage des têtes" maintenant.
- Sélectionnez le mode Automatique dans le menu Principal du pilote d'impression (Windows) ou dans la zone de dialogue Imprimer (Macintosh).
- Examinez le voyant d'erreur. Si le voyant clignote, remplacez la cartouche correspondante. Reportez-vous à la section "Remplacement d'une cartouche d'encre" pour avoir plus de détails.
- Vérifiez que l'option Maximale n'est pas sélectionnée dans la zone Surface imprimable du pilote d'impression. Quand cette option est activée, des bandes peuvent apparaître dans la zone étendue.
- Vérifiez que le type de support sélectionné dans le pilote d'impression correspond à celui du support chargé dans l'imprimante.

Décalage vertical ou bandes

Essayez une ou plusieurs de ces solutions :

- Vérifiez que la face imprimable du papier chargé dans le bac d'alimentation est orientée vers le haut.
- Exécutez l'utilitaire Alignement des têtes. Les utilisateurs de Windows 98, 95 ou 3.1 peuvent lancer l'utilitaire "<As_alig.htm>Utilitaire Alignement des têtes" maintenant.

- ❑ Désactivez l'option Vitesse rapide dans la boîte de dialogue Plus d'options de votre pilote d'impression. Pour avoir des instructions, reportez-vous à la section "Définition des paramètres avancés" pour Windows. Pour le Macintosh, reportez-vous à la section "Définition des paramètres avancés".
- ❑ Exécutez l'utilitaire Nettoyage des têtes pour nettoyer les buses encrassées. Les utilisateurs de Windows 98, 95 ou 3.1 peuvent lancer l'utilitaire "<As_head.htm>Utilitaire Nettoyage des têtes" maintenant.
- ❑ Vérifiez que le type de support sélectionné dans le pilote d'impression correspond au support chargé dans le bac d'alimentation.

Discontinuité des couleurs

Essayez une ou plusieurs de ces solutions :

- ❑ Vérifiez que votre papier n'est ni endommagé, ni sale, ni trop ancien. Vérifiez aussi que la face imprimable du papier chargé dans le bac d'alimentation est orientée vers le haut.
- ❑ Exécutez l'utilitaire Nettoyage des têtes pour nettoyer les buses encrassées. Les utilisateurs de Windows 98, 95 ou 3.1 peuvent lancer l'utilitaire "<As_head.htm>Utilitaire Nettoyage des têtes" maintenant.
- ❑ Examinez le voyant d'erreur. Si le voyant clignote, remplacez la cartouche correspondante. Reportez-vous à la section "Remplacement d'une cartouche d'encre".
- ❑ Réglez les paramètres de couleur dans votre application ou dans la boîte de dialogue Plus d'options de votre pilote d'impression. Pour obtenir des instructions, reportez-vous à la section "Définition des paramètres avancés" pour Windows ou à la section "Définition des paramètres avancés" pour Macintosh.

- ❑ Sélectionnez le mode Automatique dans le menu Principal du pilote d'impression (Windows) ou dans la zone de dialogue Imprimer (Macintosh).
- ❑ Vérifiez que le type de support sélectionné dans le pilote d'impression correspond au support chargé dans le bac d'alimentation.

Couleurs incorrectes ou manquantes

Essayez une ou plusieurs de ces solutions :

- ❑ Dans la zone Couleur (Windows) ou Encre (Macintosh) du pilote d'impression, sélectionnez l'option Couleur. Pour obtenir des instructions, reportez-vous à la section "Utilisation du mode Automatique" pour Windows ou à la section "Utilisation du mode Automatique" pour Macintosh.
- ❑ Réglez les paramètres de couleur dans votre application ou dans la boîte de dialogue Plus d'options de votre pilote d'impression. Pour obtenir des instructions, reportez-vous à la section "Définition des paramètres avancés" pour Windows ou à la section "Définition des paramètres avancés" pour Macintosh.
- ❑ Exécutez l'utilitaire Nettoyage des têtes. Les utilisateurs de Windows 98, 95 ou 3.1 peuvent lancer l'utilitaire "<As_head.htm>Utilitaire Nettoyage des têtes" maintenant. Si les couleurs sont toujours mauvaises ou manquantes, remplacez la cartouche d'encre couleur. Si le problème persiste, remplacez la cartouche d'encre noire. Reportez-vous à la section "Remplacement d'une cartouche d'encre".

Impressions floues ou tachées

Essayez une ou plusieurs de ces solutions :

- ❑ Vérifiez que le papier est sec et que la face imprimable est orientée vers le haut. Vérifiez aussi que vous utilisez un type de papier adapté. Reportez-vous à la section “Papier” pour les spécifications.
- ❑ Sélectionnez le mode Automatique dans le menu Principal du pilote d'impression (Windows) ou dans la zone de dialogue Imprimer (Macintosh).
- ❑ Si le papier est recourbé vers la face imprimable, aplatissez-le ou incurvez-le légèrement dans l'autre sens.
- ❑ Retirez les feuilles du bac de sortie au fur et à mesure, notamment si vous utilisez des transparents.
- ❑ Si vous imprimez sur du papier glacé ou sur des transparents, placez une feuille de protection (ou une feuille de papier ordinaire) sous la pile, ou chargez les feuilles une à une.
- ❑ Exécutez l'utilitaire Nettoyage des têtes. Les utilisateurs de Windows 98, 95 ou 3.1 peuvent lancer l'utilitaire “<As_head.htm>Utilitaire Nettoyage des têtes” maintenant.
- ❑ Exécutez l'utilitaire Alignement des têtes. Les utilisateurs de Windows 98, 95 ou 3.1 peuvent lancer l'utilitaire “<As_alig.htm>Utilitaire Alignement des têtes” maintenant.
- ❑ Si de l'encre a coulé dans l'imprimante, nettoyez l'intérieur de l'imprimante avec un chiffon propre et doux.

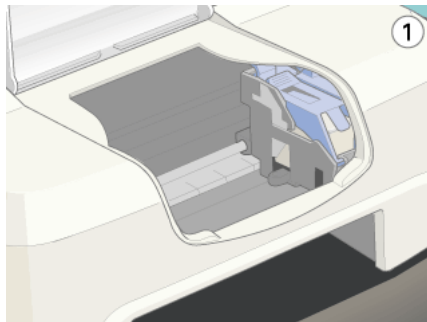



Attention :

Veillez à ne pas toucher les engrenages situés à l'intérieur de l'imprimante.

Les impressions ne correspondent pas à vos attentes

Si l'un des problèmes suivants s'est produit, essayez les solutions proposées pour ce problème.

Caractères déformés ou incorrects

Essayez une ou plusieurs de ces solutions :

- Sélectionnez votre imprimante comme imprimante par défaut sous Windows.
- Supprimez tous les travaux bloqués dans le Spool Manager. Pour avoir des instructions, reportez-vous à la section "Emploi de l'utilitaire EPSON Spool Manager".
- Mettez hors tension l'imprimante et l'ordinateur. Vérifiez que le câble de l'imprimante est correctement branché.
- Si vous travaillez sous Windows NT 4.0, essayez de désinstaller le port nommé EPSON Printer Port. Cliquez sur Démarrer, pointez Programmes, puis EPSON Imprimantes et cliquez sur Désinstaller EPSON Printer Port. Suivez les messages qui s'affichent.

Marges incorrectes

Essayez une ou plusieurs de ces solutions :

- ❑ Contrôlez le paramétrage des marges de votre application. Vérifiez que les marges sont comprises dans la zone imprimable de la page. Reportez-vous à la section “Papier” pour les spécifications.
- ❑ Sous Windows, contrôlez les paramètres du menu Papier. Vérifiez qu’ils sont adaptés à la taille de votre papier.

Pour un Macintosh, contrôlez les paramètres de la zone de dialogue Format d’impression. Vérifiez qu’ils sont adaptés à la taille de votre papier.

Image inversée

Désactivez l’option Miroir Horizontal du pilote, ou l’option “ Miroir ” de votre application. Pour les instructions, voir l’aide en ligne du pilote ou de votre application.

Pour plus de détails, reportez-vous à la section “Définition des paramètres avancés”.

Impression de pages blanches

Essayez une ou plusieurs de ces solutions :

- ❑ Sélectionnez votre imprimante comme imprimante par défaut sous Windows.
- ❑ Sous Windows, contrôlez les paramètres de la boîte de dialogue Papier. Vérifiez qu’ils sont adaptés à la taille de votre papier.

Pour un Macintosh, contrôlez les paramètres de la zone de dialogue Format d’impression. Vérifiez qu’ils sont adaptés à la taille de votre papier.

- ❑ Exécutez l'utilitaire Nettoyage des têtes pour nettoyer les buses encrassées. Les utilisateurs de Windows 98, 95 ou 3.1 peuvent lancer l'utilitaire "<As_head.htm>Utilitaire Nettoyage des têtes" maintenant.

Après avoir essayé une ou plusieurs de ces solutions, exécutez un test d'imprimante pour contrôler vos résultats. Reportez-vous à la section "Exécution d'un test d'imprimante" pour avoir plus de détails.

Taches d'encre au bas de la page

Essayez une ou plusieurs de ces solutions :

- ❑ Si le papier est recourbé vers la face imprimable, aplatissez-le ou incurvez-le légèrement dans l'autre sens.
- ❑ Désactivez l'option Vitesse rapide dans la boîte de dialogue Plus d'options de votre pilote d'impression. Vous pouvez ouvrir cette boîte de dialogue depuis le menu Principal (sous Windows) ou dans la zone de dialogue Imprimer (sur Macintosh) quand l'option Avancé à été sélectionnée dans la zone Mode. Pour désactiver cette option, il peut être nécessaire de modifier aussi le paramètre de Qualité d'impression.

L'impression est trop lente

Essayez une ou plusieurs de ces solutions :

- ❑ Vérifiez que le paramètre Support de votre pilote est correct. Pour obtenir des instructions, reportez-vous à la section "Définition du type de support" pour Windows ou à la section "Définition du type de support" pour Macintosh.

- ❑ Sélectionnez le mode Automatique dans le menu Principal du pilote d'impression (Windows) ou dans la zone de dialogue Imprimer (Macintosh) et placez le curseur sur Vitesse. Pour obtenir des instructions, reportez-vous à la section "Utilisation du mode Automatique" pour Windows ou à la section "Utilisation du mode Automatique" pour Macintosh.
- ❑ Fermez toutes les applications que vous n'utilisez pas.

L'imprimante n'imprime pas

Si l'une des indications d'erreur suivantes est affichée, essayez les solutions proposées.

Tous les voyants sont éteints

Essayez une ou plusieurs de ces solutions :

- ❑ Appuyez sur la touche Marche/Arrêt \odot et vérifiez que l'imprimante est sous tension.
- ❑ Mettez l'imprimante hors tension et vérifiez que le cordon d'alimentation est bien branché.
- ❑ Vérifiez que votre prise de courant fonctionne et qu'elle n'est pas contrôlée par un interrupteur ou une minuterie.

Les voyants se sont allumés puis éteints

La tension de l'imprimante peut ne pas correspondre à celle de la prise. Mettez l'imprimante hors tension et débranchez-la immédiatement. Puis, contrôlez les indications figurant sur les étiquettes de l'imprimante.

Si la tension ne correspond pas, NE REBRANCHEZ PAS L'IMPRIMANTE. Contactez votre revendeur.

Seul le voyant Marche/Arrêt est allumé (à définir)

Essayez une ou plusieurs de ces solutions :

- Mettez hors tension l'imprimante et l'ordinateur. Vérifiez que les connecteurs du câble d'interface de l'imprimante sont insérés à fond.
- Vérifiez que tous les matériaux d'emballage ont été retirés.
- Mettez hors tension l'imprimante et l'ordinateur et débranchez le câble d'interface. Puis, imprimez une page de test de bon fonctionnement. Reportez-vous à la section "Exécution d'un test d'imprimante".

Si la page de test s'imprime, vérifiez que le logiciel d'impression et votre application sont bien installés.

- Si vous essayez d'imprimer une image trop grande, votre ordinateur n'a peut-être pas assez de mémoire pour cette opération. Essayez d'imprimer une image plus petite.
- Si vous travaillez sous Windows NT 4.0, essayez de désinstaller le port nommé EPSON Printer Port. Cliquez sur Démarrer, pointez Programmes, puis EPSON Imprimantes et cliquez sur Désinstaller EPSON Printer Port. Suivez les messages qui s'affichent.
- Supprimez tous les travaux bloqués dans le Spool Manager. Pour avoir des instructions, reportez-vous à la section "Emploi de l'utilitaire EPSON Spool Manager".
- Si l'imprimante fait entendre le même bruit que lors d'une impression, mais sans résultat, exécutez l'utilitaire Nettoyage des têtes. Les utilisateurs de Windows 98, 95 ou 3.1 peuvent lancer l'utilitaire "<As_head.htm>Utilitaire Nettoyage des têtes" maintenant.

Si les solutions précédentes sont infructueuses, remplacez les cartouches d'encre. Reportez-vous à la section "Remplacement d'une cartouche d'encre" pour avoir des instructions.

Le voyant d'erreur clignote ou reste allumé (à définir)

Essayez une ou plusieurs de ces solutions :

- Si le voyant d'erreur clignote, retirez tout le papier qui pourrait être coincé dans l'imprimante.
- Si le voyant d'erreur est allumé, remettez du papier dans le bac d'alimentation.

Le voyant d'erreur clignote ou reste allumé (à définir)

Essayez une ou plusieurs de ces solutions :

- Si le voyant d'erreur clignote, il ne reste presque plus d'encre. Procurez-vous une nouvelle cartouche.
- Si le voyant d'erreur reste allumé, il n'y a plus d'encre. Remplacez la cartouche d'encre appropriée. Reportez-vous à la section "Remplacement d'une cartouche d'encre".

Les voyants de fin d'encre sont allumés et les autres voyants clignotent

Procédez comme suit.

1. Appuyez sur la touche de maintenance Δ \square , puis retirez le papier de l'imprimante.

2. Mettez l'imprimante hors tension. Vérifiez qu'il ne reste aucun objet ou morceau de papier à l'intérieur de l'imprimante. Retirez-les le cas échéant. Vérifiez aussi qu'il y a assez de place autour de l'orifice d'aération situé à l'arrière de l'imprimante pour que la ventilation s'effectue correctement. Retirez tout objet gênant l'aération. Enfin, remettez l'imprimante sous tension.

Remarque :

Si vous ne parvenez pas à retirer facilement un objet étranger par vous-même, ne forcez pas et ne démontez pas l'imprimante. Appelez votre revendeur et demandez-lui conseil.

3. Si l'erreur persiste, contactez votre revendeur.

Le papier n'est pas entraîné correctement

Si l'un des problèmes suivants s'est produit, essayez les solutions proposées pour ce problème.

Le papier n'est pas entraîné :

Retirez la pile de papier et vérifiez que :

- Le papier n'est ni recourbé ni craquelé.
- Le papier n'est pas trop ancien. Reportez-vous aux instructions fournies avec le papier pour avoir plus d'informations.
- La hauteur de la pile de papier ne dépasse pas la flèche du guide latéral gauche.
- Le papier n'est pas coincé à l'intérieur. S'il l'est, dégagez-le.

- ❑ Les cartouches d'encre noire ou couleur ne sont pas vides. Si une cartouche est vide, remplacez-la. Reportez-vous à la section "Remplacement d'une cartouche d'encre".

Rechargez ensuite le papier. Vérifiez que vous avez respecté toutes les instructions fournies avec le papier. Consultez également la section de ce guide consacrée à la manipulation du papier.

Entraînement de plusieurs pages à la fois

Retirez la pile de papier et vérifiez que le papier n'est pas trop fin. Reportez-vous à la section "Papier" pour les spécifications. Aérez la pile de papier pour séparer les feuilles, puis rechargez le papier.

Si de trop nombreux exemplaires de votre document s'impriment, contrôlez l'option Copies du pilote d'impression et de votre application. Pour obtenir des instructions, reportez-vous à la section "Modification du style d'impression" pour Windows ou à la section "Modification des paramètres de l'imprimante" pour Macintosh.

Le papier provoque un bourrage

Appuyez sur la touche de maintenance ⌘+⌫ pour éjecter le papier coincé. Si l'erreur persiste, ouvrez le capot de l'imprimante et retirez tout le papier se trouvant à l'intérieur, notamment toute feuille pliée. Replacez ensuite du papier dans le bac d'alimentation puis appuyez sur la touche de maintenance ⌘+⌫ pour reprendre l'impression.

Remarque :

Si vous ne parvenez pas à retirer facilement un objet étranger par vous-même, ne forcez pas et ne démontez pas l'imprimante. Appelez votre revendeur et demandez-lui conseil.

Si les bourrages papier sont fréquents, vérifiez que :

- ❑ Le papier est lisse et ne comporte ni courbure ni plis.
- ❑ Le papier est de bonne qualité et est chargé avec la face imprimable dirigée vers le haut.
- ❑ La pile de papier a été aérée avant chargement.
- ❑ La hauteur de la pile de papier ne dépasse pas la flèche du guide latéral gauche.
- ❑ La position du guide latéral gauche est adaptée à la largeur du papier.

Le papier n'est que partiellement éjecté ou est froissé

Essayez une ou plusieurs de ces solutions :

- ❑ Si le papier n'est pas complètement éjecté, appuyez sur la touche de maintenance ⏏, puis ouvrez le capot de l'imprimante et retirez le papier. Contrôlez aussi le paramétrage de la taille de papier de votre application et du pilote.
- ❑ Si le papier est froissé lorsqu'il sort, il se peut qu'il soit humide ou trop fin. Chargez une nouvelle pile de papier.

Remarque :

Conservez le papier inutilisé dans son emballage d'origine et dans un endroit sec. Reportez-vous à la section "Papier" pour les spécifications.

Support technique

Site Web du support technique

Le site Web du Support technique EPSON fournit une assistance pour les problèmes qui ne peuvent être résolus à l'aide des informations de dépannage contenues dans la documentation de votre imprimante. Si vous disposez d'un navigateur Web et pouvez vous connecter à Internet, le site est accessible à l'adresse :

<http://support.epson.net/StylusCOLOR780>

Regional Customer Services

Si votre produit EPSON ne fonctionne pas correctement et que vous ne pouvez résoudre vos problèmes à l'aide des informations de dépannage contenues dans ce manuel, appelez le service clientèle. Si le service clientèle pour votre région n'est pas cité ci-dessous, contactez le revendeur de votre matériel.

Pour nous permettre de vous aider bien plus rapidement, merci de nous fournir les informations ci-dessous :

- Numéro de série du produit
(l'étiquette portant le numéro de série se trouve habituellement au dos de l'appareil.)
- Modèle
- Version du logiciel
(pour connaître le numéro de version, cliquez sur À propos de, Informations de version, ou sur un bouton similaire dans le logiciel du produit.)
- Marque et modèle de votre ordinateur

- Nom et version du système d'exploitation de votre ordinateur
- Nom et version des applications que vous utilisez habituellement avec votre produit

Sélectionnez votre pays :

- “Pour les utilisateurs du Royaume-Uni et de la République d'Irlande”
- “Pour les utilisateurs d'Australie”
- “Pour les utilisateurs de Malaisie”
- “Pour les utilisateurs de Singapour”
- “Pour les utilisateurs de Hong Kong”

Pour les utilisateurs du Royaume-Uni et de la République d'Irlande

Si vous avez acheté votre produit au Royaume-Uni ou en République d'Irlande, EPSON (UK) LTD met à votre disposition une large gamme de services clientèle et de support technique.

Support sur Internet

- Pour obtenir des informations sur les derniers produits EPSON, les pilotes logiciels, les manuels d'utilisation en ligne et les réponses aux questions fréquemment posées :

<http://www.epson.co.uk>

- Pour envoyer un courrier électronique au support technique d'EPSON :

<http://www.epson.co.uk/support/email/>

- Pour obtenir une liste complète des services de support Clientèle et Garantie :

<http://www.epson.co.uk/support/>

Support par téléphone

Nos équipes de support Clientèle et Garantie peuvent être contactées en appelant le 0870 163 7766 à partir du Royaume-Uni ou le 0044 0870 163 7766 à partir de la République d'Irlande. Ils pourront vous fournir les services suivants :

- Informations techniques sur l'installation, la configuration et le fonctionnement de vos produits EPSON
- Dispositions pour faire réparer des produits EPSON défectueux dans la période de garantie

Accueil avant vente

Notre équipe d'accueil peut être contactée par téléphone au 0800 220546 au Royaume-Uni ou au 1 800 409132 à partir de la République d'Irlande, par fax au 01442 227271 au Royaume-Uni ou au 0044 1442 227271 à partir de la République d'Irlande, et par courrier électronique à l'adresse info@epson.co.uk. Ils peuvent vous fournir les informations suivantes :

- Informations avant vente et documentation sur les nouveaux produits EPSON (également disponibles sur notre site Web à l'adresse <http://www.epson.co.uk>)
- Coordonnées des distributeurs de produits consommables, d'accessoires et d'options EPSON d'origine

Pour les utilisateurs d'Australie

EPSON Australie souhaite vous apporter un service Clientèle de haut niveau. Outre la documentation des produits, nous fournissons les sources d'informations suivantes :

Votre distributeur

N'oubliez pas que votre distributeur peut souvent vous aider à identifier et résoudre des problèmes. Il est préférable de s'adresser à lui en premier pour avoir un conseil face à une difficulté technique. Il pourra souvent résoudre votre problème rapidement et facilement et vous donner des conseils sur la procédure à suivre.

Internet, site Web <http://www.epson.com.au>

Accédez aux pages du site Web d'EPSON Australie. Vous ne perdrez pas votre temps lors d'une visite occasionnelle du site ! Le site propose une zone de téléchargement pour les pilotes, des points de contact EPSON, des informations sur les nouveaux produits et un support technique (e-mail).

EPSON Faxback

Le service EPSON FAXBACK vous faxera les dernières spécifications pour la plupart des produits EPSON disponibles en Australie. Appelez le (02) 9903 9075 et le système vous guidera en vous proposant différentes options avant de vous faxer les informations souhaitées.

Service de dépannage EPSON

Le service de dépannage EPSON est un ultime recours qui permet d'être sûr que nos clients peuvent obtenir des conseils. Les opérateurs du service de dépannage peuvent vous aider pour l'installation, la configuration et l'utilisation de votre appareil EPSON. Notre équipe de support avant-vente peut vous fournir de la documentation sur les nouveaux produits EPSON et vous indiquer la localisation du distributeur ou du service d'entretien le plus proche. De nombreux types de requêtes trouvent ici une réponse.

Les numéros du bureau de dépannage sont les suivants :

Téléphone : 1300 361 054

Fax : (02) 9903 9189

Nous vous recommandons de vous munir de toutes les informations nécessaires avant d'appeler. Le problème pourra être résolu d'autant plus rapidement que vous aurez préparé un maximum d'informations. Ces éléments doivent comprendre la documentation de votre produit EPSON, le type d'ordinateur, le système d'exploitation, les programmes d'application et toutes autres informations que vous jugerez utiles.

Pour les utilisateurs de Malaisie

Coordonnées pour obtenir des informations, un support technique et des services :

Internet (www.epson.com.my)

Vous pourrez y trouver des informations sur les spécifications des produits, des pilotes à télécharger, des réponses aux questions fréquemment posées (FAQ), et demander des renseignements par courrier électronique.

Siège social d'Epson Trading à Shah Alam

Téléphone : 03 5191366

Fax : 03 5191281

Pour les utilisateurs de Singapour

Sources d'information, de support et de services disponibles chez Epson Singapour :

Internet (www.epson.com.sg)

Vous pourrez y trouver des informations sur les spécifications des produits, des pilotes à télécharger, des réponses aux questions fréquemment posées (FAQ), demander des renseignements commerciaux et bénéficier d'un support technique par courrier électronique.

Service de dépannage EPSON (Téléphone : (065) 8323111)

Notre équipe du service de dépannage peut vous aider par téléphone sur les points suivants :

- Renseignements commerciaux et informations sur les produits
- Questions ou problème sur l'utilisation des produits
- Demandes de renseignements sur les prestations de réparation et de garantie

Pour les utilisateurs de Hong Kong

Pour obtenir un support technique ainsi que d'autres services après-vente, les utilisateurs sont invités à contacter EPSON Hong Kong Limited.

Page d'accueil Internet

EPSON Hong Kong a réalisé une page d'accueil en chinois et en anglais sur Internet pour fournir aux utilisateurs les informations suivantes :

- Informations sur les produits
- Réponses aux questions fréquemment posées (FAQ)
- Dernières versions des pilotes des produits EPSON

Les utilisateurs peuvent accéder à la page d'accueil de notre site Web à l'adresse :

<http://www.epson.com.hk>

Service BBS électronique

Un service BBS est également disponible pour obtenir des informations sur les produits et sur les dernières versions des pilotes. Vous pouvez vous connecter à notre service BBS en appelant le numéro suivant :

BBS : (852) 2827-4244

Ligne d'assistance téléphonique du support technique

Vous pouvez aussi contacter notre équipe technique aux numéros de téléphone et de fax suivants :

Téléphone : (852) 2585-4399

Fax : (852) 2827-4383

Informations produits

Consignes de sécurité

Consignes de sécurité importantes

Veillez lire l'intégralité de ces consignes avant d'utiliser votre imprimante. Veillez également à suivre les avertissements et consignes repérés sur l'imprimante.

- Veillez à ne pas obstruer ou recouvrir les ouvertures ménagées dans le boîtier de l'imprimante. N'insérez aucun objet dans les orifices.
- Veillez à ne pas renverser de liquide sur l'imprimante.
- Utilisez uniquement le type de source d'alimentation indiqué sur l'étiquette de l'imprimante.
- Reliez tous les matériels à des prises d'alimentation correctement mises à la terre. Évitez l'utilisation de prises de courant reliées au même circuit que les photocopieurs ou les systèmes de climatisation qui sont fréquemment arrêtés et mis en marche.
- Évitez d'utiliser des prises de courant commandées par un interrupteur mural ou une temporisation automatique.
- Placez l'ensemble du système informatique à l'écart des sources potentielles de parasites électromagnétiques telles que les haut-parleurs ou les bases fixes des téléphones sans fil.
- N'utilisez pas un cordon d'alimentation endommagé ou usé.

- ❑ Si vous utilisez un prolongateur électrique avec l'imprimante, veillez à ce que l'ampérage maximum des périphériques reliés au prolongateur ne dépasse pas celui du cordon. De même, veillez à ce que l'ampérage total des périphériques branchés sur la prise de courant ne dépasse pas le courant maximum que celle-ci peut supporter.
- ❑ N'essayez pas de réparer vous-même l'imprimante.
- ❑ Débranchez l'imprimante et faites appel à un technicien de maintenance qualifié dans les circonstances suivantes :

Le cordon d'alimentation ou sa fiche est endommagé ; du liquide a coulé dans l'imprimante ; l'imprimante est tombée ou le boîtier a été endommagé ; l'imprimante ne fonctionne pas normalement ou ses performances ont changé de manière sensible.

- ❑ Si vous devez utiliser l'imprimante en Allemagne, le réseau électrique de l'immeuble doit être protégé par un disjoncteur de 10/16 Ampères pour assurer une protection adéquate contre les courts-circuits et les surintensités.

Remarque à l'attention des utilisateurs germanophones :
Bei Anschluß des Druckers an die Stromversorgung muss sichergestellt werden, dass die Gebäudeinstallation mit einer 10 A- oder 16 A-Sicherung abgesichert ist.

Quelques précautions

Veillez prendre en compte les points suivants lors de l'utilisation de l'imprimante, de la manipulation des cartouches d'encre ou du choix d'un emplacement pour l'imprimante.

Lors de l'utilisation de l'imprimante

Observez les consignes suivantes :

- ❑ N'introduisez pas vos mains dans l'imprimante et ne touchez pas les cartouches d'encre au cours de l'impression.
- ❑ Ne déplacez pas la tête d'impression à la main pour ne pas risquer d'endommager l'imprimante.
- ❑ Mettez toujours l'imprimante hors tension à l'aide de la touche \odot Marche / Arrêt. Lorsque vous appuyez sur cette touche, le voyant \odot clignote brièvement puis s'éteint. Ne débranchez pas l'imprimante et ne coupez pas le courant au niveau de sa prise d'alimentation tant qu'il clignote.
- ❑ Avant de transporter l'imprimante, assurez-vous que la tête d'impression est à sa position initiale (à l'extrême droite) et que les cartouches d'encre sont en place.

Lors de la manipulation des cartouches d'encre

Observez les consignes suivantes :

- ❑ Maintenez les cartouches hors de portée des enfants. Ne les laissez pas manipuler les cartouches ou en boire le contenu.
- ❑ Si vous avez de l'encre sur la peau, lavez-la à l'eau et au savon. En cas de contact avec les yeux, rincez-les immédiatement avec de l'eau.
- ❑ Ne secouez pas les cartouches d'encre, afin d'éviter tout risque de fuite.
- ❑ Installez la cartouche d'encre immédiatement après l'avoir retirée de son emballage. Une cartouche restée longtemps déballée avant utilisation peut produire une impression de qualité inférieure.
- ❑ N'utilisez pas une cartouche au delà de la date imprimée sur l'emballage. Pour obtenir les meilleurs résultats, utilisez les cartouches d'encre dans les six mois qui suivent leur installation.

- ❑ Ne démontez pas les cartouches et n'essayez pas de les remplir d'encre, afin d'éviter toute détérioration de la tête.
- ❑ Ne touchez pas la puce de couleur verte située sur le côté de la cartouche. Ceci pourrait entraîner des dysfonctionnements.
- ❑ Dans cette cartouche d'encre, la puce mémorise un certain nombre d'informations relatives à la cartouche, telles que la quantité d'encre restante, ce qui permet de la retirer et de la réinsérer librement. Toutefois, chaque fois que la cartouche est mise en place, il y a consommation d'encre car l'imprimante effectue automatiquement un test de fiabilité.
- ❑ Si vous retirez une cartouche d'encre pour la réutiliser ultérieurement, protégez la zone d'alimentation en encre contre les salissures et la poussière et stockez-la dans le même environnement que l'imprimante. Vous remarquerez que l'orifice d'alimentation en encre possède une valve qui rend inutile la présence d'un capuchon, mais nécessite toutefois certaines précautions de manipulation pour éviter de tacher des éléments que la cartouche viendrait à toucher. Ne touchez pas l'orifice d'alimentation en encre, ni la zone qui l'entoure.

Lors du choix d'un emplacement pour l'imprimante

Observez les consignes suivantes :

- ❑ Placez l'imprimante sur une surface plate et stable sensiblement plus grande que la surface d'appui de l'imprimante. L'imprimante ne fonctionnera pas correctement si elle est placée dans une position inclinée.
- ❑ Laissez suffisamment de place devant l'imprimante pour que le papier puisse être éjecté sans problème.

- ❑ Évitez les emplacements soumis à des variations rapides de température et d'humidité. Maintenez aussi l'imprimante à l'écart du rayonnement solaire direct, des fortes lumières et des sources de chaleur.
- ❑ Évitez les emplacements soumis aux chocs et aux vibrations.
- ❑ Évitez les endroits poussiéreux.
- ❑ Laissez suffisamment de place autour de l'imprimante pour permettre une ventilation satisfaisante.
- ❑ Placez l'imprimante à proximité d'une prise de courant permettant un débranchement facile du cordon d'alimentation.

Remarque à l'attention des utilisateurs francophones :
Placez l'imprimante près d'une prise de courant d'où la fiche peut être débranchée facilement.

Conformité ENERGY STAR

En sa qualité de partenaire ENERGY STAR, EPSON garantit que ce produit répond aux directives du programme ENERGY STAR pour l'économie d'énergie.

Le programme international ENERGY STAR pour le matériel de bureau est un programme de partenariat volontaire avec les constructeurs de matériels informatiques et bureautiques dans le but de promouvoir l'introduction d'ordinateurs, de moniteurs, d'imprimantes, de télécopieurs, de copieurs et de scanners à faible consommation d'énergie afin de limiter la pollution atmosphérique liée à la production d'électricité.



Pour les utilisateurs du Royaume-Uni

Utilisation des options

EPSON (UK) Limited ne pourra être tenu responsable des dommages ou problèmes survenus par suite de l'utilisation de produits optionnels ou consommables autres que ceux désignés par EPSON (UK) Limited comme étant des Produits d'Origine EPSON ou des Produits Approuvés par EPSON.

Informations relatives à la sécurité



Attention :

Cet appareil doit être relié à la terre. Veuillez noter la tension indiquée sur la plaque indicatrice de l'imprimante et vérifier qu'elle correspond bien à la tension délivrée.

Important :

La couleur des fils électriques du cordon d'alimentation de cet appareil est définie dans le tableau suivant :

Vert et jaune	Terre
Bleu	Neutre
Marron	Phase

Si vous devez installer une fiche électrique :

Étant donné que les couleurs des fils du cordon d'alimentation de cet appareil peuvent ne pas correspondre aux marques de couleur utilisées pour identifier les bornes d'une fiche, veuillez procéder comme suit :

Le fil vert et jaune doit être relié à la borne de la fiche repérée par la lettre E ou par le symbole de terre (\perp).

Le fil bleu doit être relié à la borne de la fiche repérée par la lettre N.

Le fil marron doit être relié à la borne de la fiche repérée par la lettre L.

Si la fiche est endommagée, remplacez tout le cordon d'alimentation ou consultez un électricien qualifié.

Les fusibles ne doivent être remplacés que par des fusibles de taille et de calibre appropriés.

Indications “ Attention ”, “ Important ” et remarques



Attention

avertissement à suivre à la lettre pour éviter des blessures corporelles.



Important

mise en garde à respecter pour éviter d'endommager votre matériel.

Remarques

informations importantes et conseils utiles sur le fonctionnement de votre imprimante.

Éléments de l'imprimante et fonctions du panneau de commande

Éléments de l'imprimante

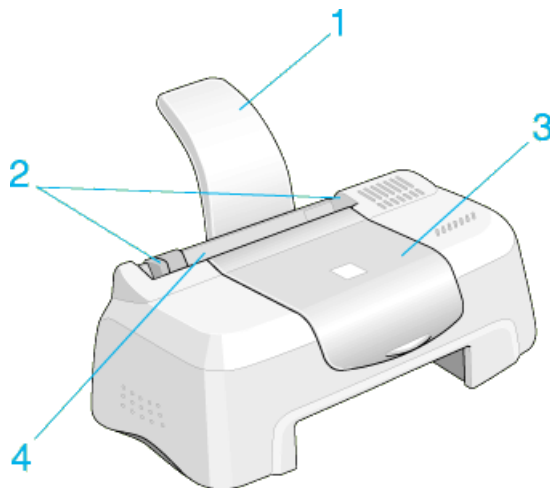

1. **Guide papier** : Soutient le papier chargé dans le bac d'alimentation.
2. **Guides latéraux** : permettent de maintenir le papier droit pendant le chargement. Réglez la position du guide latéral gauche à la largeur de votre papier.
3. **Capot** : protège le mécanisme d'impression. Ne l'ouvrez que pour installer ou remplacer des cartouches.
4. **Bac d'alimentation** : reçoit le papier vierge et permet son entraînement automatique au cours de l'impression.
5. **Plateau de sortie** : Reçoit le papier éjecté.

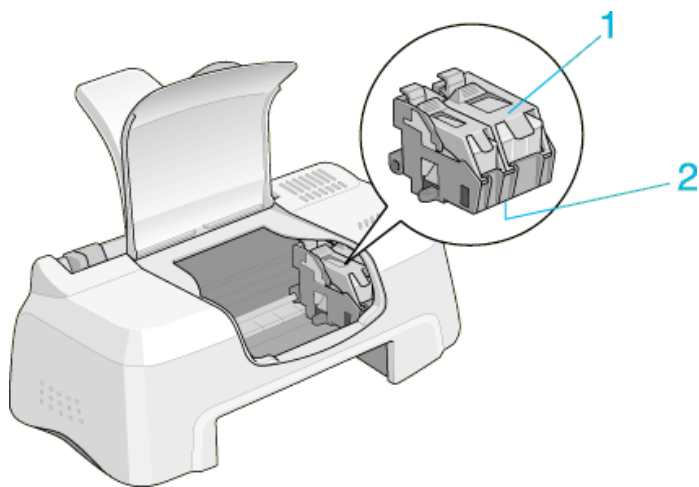

1. Leviers de verrouillage des cartouches d'encre : maintiennent les cartouches d'encre en place. Ne soulevez ces leviers que pour installer ou remplacer des cartouches.



2. Tête d'impression : projette l'encre sur la page.

3. Panneau de commande : Contrôle différentes fonctions de l'imprimante. Pour plus de détails, reportez-vous à la section suivante.

Panneau de commande

Touches

Touche	Fonction
--------	----------

 marche/arrêt	<p>Met l'imprimante sous tension et hors tension.</p> <p>Efface la mémoire de l'imprimante si vous appuyez deux fois dessus pendant que l'imprimante est sous tension.</p>
 maintenance	<p>Charge ou éjecte le papier en cas d'appui et de relâchement en moins de deux secondes.</p> <p>Relance l'impression en cas d'appui et de relâchement après une erreur fin de papier.</p> <p>Déclenche le nettoyage de la tête d'impression après un appui de 3 secondes lorsque le voyant d'erreur est éteint.</p>
 Remplacement de la cartouche d'encre	<p>Charge l'encre dans le circuit d'alimentation après remplacement des cartouches d'encre.</p>

Voyants

Voyant	Description
 marche/arrêt	<p>Allumé lorsque l'imprimante est sous tension.</p> <p>Cilignote lorsque l'imprimante reçoit des données, pendant l'impression, le remplacement d'une cartouche d'encre, le chargement du circuit d'alimentation en encre ou le nettoyage de la tête d'impression.</p>



erreur

Allumé lorsque l'imprimante n'a plus de papier. Mettez du papier dans le bac d'alimentation, puis appuyez sur la touche de maintenance  pour reprendre l'impression.

Clignote en cas de bourrage papier. Retirez tout le papier du bac d'alimentation, puis remettez-le en place. Si le voyant continue de clignoter, mettez l'imprimante hors tension et retirez avec soin tout papier coincé dans l'imprimante.

Allumé lorsque la cartouche d'encre noire est vide. Remplacez la cartouche d'encre noire (T017).

Clignote lorsque la cartouche d'encre noire est presque vide.

Allumé lorsque la cartouche d'encre couleur est vide. Remplacez la cartouche d'encre couleur (T018).

Clignote lorsque la cartouche d'encre couleur est presque vide.

Options et consommables

Options

EPSON fournit les câbles d'interface suivants pour votre imprimante. Toutefois, vous pouvez utiliser n'importe quel câble d'interface répondant à ces caractéristiques. Consultez le manuel de votre ordinateur pour plus d'informations.

- Câble d'interface parallèle (blindé) C83602*, un connecteur D-SUB 25 broches (côté ordinateur) et un connecteur 36 broches Amphenol de la série 57 (côté imprimante).
- Câble d'interface USB (blindé) C83623* avec connecteur série A à 4 broches (ordinateur) et connecteur série B à 4 broches (imprimante).

Remarque :

- L'astérisque (*) remplace le dernier chiffre du numéro de référence, qui varie selon le pays.*
- Selon votre localisation géographique, ce câble peut ne pas être fourni.*



Important :

Utilisez de préférence les câbles d'interface cités ci-dessus.

L'utilisation d'autres câbles non couverts par la garantie EPSON peut être la cause de dysfonctionnements de l'imprimante.

Consommables

Vous pouvez utiliser les cartouches et supports spéciaux EPSON suivants pour votre imprimante.

Cartouches d'encre

Vous pouvez utiliser les cartouches d'encre suivantes :

Cartouche d'encre noire	T017
Cartouche d'encre couleur	T018

Remarque :

La référence des cartouches d'encre varie selon le pays.

Types de supports

EPSON vous propose des supports spéciaux particulièrement bien adaptés aux imprimantes à jet d'encre pour des résultats de première qualité.

Papier blanc Premium pour jet d'encre (250 f.) S041214

Papier couché 360 dpi A4 (100 f.) S041059
S041025

Papier couché 360 dpi Letter S041060
S041028

Papier transfert T-shirt A4 (10 f.) S041154

Papier transfert T-shirt Letter S041153
S041155

Papier couché A4 qualité photo (100 f.)	S041061 S041026
Papier couché qualité photo Letter	S041062 S041029
Papier couché qualité photo A4+ (Legal) (100 f.)	S041067 S041048
Carte jet d'encre qualité photo A6 (50 f.)	S041054
Carte jet d'encre qualité photo (5 × 8")	S041121
Carte jet d'encre qualité photo (8 × 10")	S041122
Papier adhésif qualité photo A4 (10 f.)	S041106
Cartes jet d'encre A6 (avec enveloppes)	S041147
Cartes de vœux avec enveloppes 127 × 203 mm	S041148
Cartes de vœux avec enveloppes 8 × 10"	S041149
Papier mat épais A4 (20 f.)	S041256 S041258 S041259
Papier mat épais Letter	S041257

Papier photo A4 (20 f.)	S041140
Papier photo Letter	S041141
Papier photo 10 × 15	S041134
Papier photo (100 × 150 mm)	S041255
Papier photo (200 × 300 mm)	S041254
Papier photo panoramique 210 × 594 (10 f.)	S041145
Carte de visite (Papier photo A4)	S041177
Papier glacé qualité photo A4	S041126
Papier glacé qualité photo Letter	S041124
Film glacé qualité photo A4 (15 f.)	S041071
Film glacé qualité photo Letter	S041072
Film glacé qualité photo A6 (10 f.)	S041107
Photo stickers A6 16 (5 f.)	S041144
Photo stickers A6 4 (5 f.)	S041176
Transparents A4 (30 f.)	S041063
Transparents Letter	S041064

Papier photo glacé A4 Premium	S041287 S041297
Papier photo glacé Letter Premium	S041286

Remarque :

La disponibilité des supports varie selon les pays.

Caractéristiques techniques de l'imprimante

Impression

Méthode d'impression	Jet d'encre à la demande
Configuration des buses	Monochrome (noire) 144 buses Couleur (cyan, magenta, jaune) 144 buses (48 [de chaque couleur] × 3)
Résolution	Maximum 2880 dpi × 1440 dpi
Direction d'impression	Bidirectionnelle avec recherche logique
Codes de commande	EPSON/P Raster EPSON Remore
Mémoire tampon en entrée	256 Ko

Papier

Remarque :

La qualité des marques ou types de papier pouvant être changée par le fabricant sans préavis, EPSON ne peut garantir la qualité d'aucun papier de marque autre que EPSON. Procédez toujours à des essais avant d'acheter de grandes quantités de papier ou d'imprimer des travaux de volume important.

Papier

Feuilles simples :

Format	A4 (210 mm × 297 mm) A5 (148 mm × 210 mm) Letter (216 mm × 279 mm) Half letter (139,7 mm × 215,9 mm) Legal (216 mm × 356 mm) Executive (184,2 mm × 266,7 mm)
Types de papier	Papier ordinaire, papiers spéciaux distribués par EPSON
Épaisseur (papier ordinaire)	0,08 mm à 0,11 mm
Grammage (papier ordinaire)	64 g/m ² à 90 g/m ²

Enveloppes :

Format	N° 10 (104,8 mm × 241 mm) DL (110 mm × 220 mm) C6 (114 mm × 162 mm)
Types de papier	Papier ordinaire, papier avion
Épaisseur	0,16 mm à 0,52 mm
Grammage	45 g/m ² à 75 g/m ²

Cartes :

Format	5 × 8" (127 mm × 203 mm) 8 × 10" (203 mm × 254 mm)
Types de papier	Papiers spéciaux distribués par EPSON

Transparents, film glacé, papier glacé :

Format	A4 (210 mm × 297 mm) Letter (216 mm × 279 mm) A6 (105 mm × 148 mm) for glossy film
Types de papier	Papiers spéciaux distribués par EPSON

Papier adhésif :

Format	A4 (210 mm × 297 mm)
Types de papier	Papiers spéciaux distribués par EPSON

Papier photo :

Format	A4 (210 mm × 297 mm) Letter (216 mm × 279 mm) 100 mm × 150 mm 200 mm × 300 mm 113,6 mm × 175,4 mm
Types de papier	Papiers spéciaux distribués par EPSON

Photo Stickers :

Format	A6 (105 mm × 148 mm) avec 4 ou 16 cadres
Types de papier	Papiers spéciaux distribués par EPSON

Papier mat épais :

Format	A4 (210 mm × 297 mm) Letter (216 mm × 279 mm)
Types de papier	Papiers spéciaux distribués par EPSON

Remarque :

- ❑ *Du papier de mauvaise qualité peut diminuer la qualité d'impression et provoquer des bourrages ou d'autres problèmes. Si vous rencontrez beaucoup de problèmes, choisissez du papier de qualité supérieure.*
- ❑ *Ne chargez pas du papier courbé ou plié.*
- ❑ *Utilisez le papier dans des conditions normales :
Température de 15 à 25°C
Humidité de 40 à 60% HR*
- ❑ *Le film glacé qualité photo EPSON et le papier adhésif doivent être conservés dans les conditions suivantes :
Température de 15 à 30°C
Humidité de 20 à 60% HR*

Zone imprimable

Feuilles simples (y compris format panoramique) et cartes

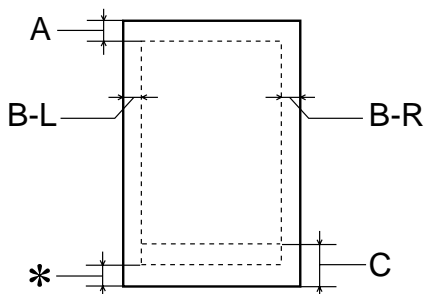

Enveloppes

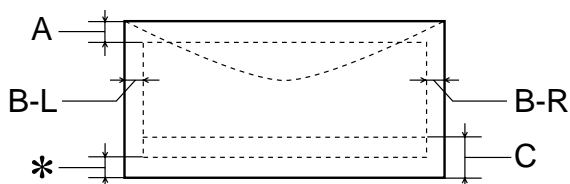

A : La marge supérieure minimale est de 3,0 mm.

Si vous chargez plusieurs feuilles de film glacé qualité photo EPSON, cette marge est de 30,0 mm.

B-L : La marge gauche minimale est de 3,0 mm.

B-R : Les caractéristiques de la marge droite minimale sont :
3,0 mm pour les feuilles simples et les enveloppes C6.
7,0 mm pour les enveloppes DL.
28,0 mm pour les enveloppes N° 10

C : La marge inférieure minimale est de 14,0 mm.

* : Vous pouvez ramener la marge inférieure minimale à 3 mm en sélectionnant Maximale comme paramètre de zone imprimable dans le menu Papier du pilote (Windows) ou dans la zone de dialogue Format d'impression (Macintosh). Toutefois, la qualité peut décliner dans la zone imprimée gagnée sur la marge inférieure. Avant d'imprimer des documents volumineux en utilisant cette option, imprimez une page pour vérifier la qualité.

Remarque :

Chargez toujours le papier dans le bac d'alimentation en le présentant par le petit côté Chargez les enveloppes en les présentant par le côté avec le rabat en premier et placé dessous.

Cartouches d'encre

Cartouche d'encre noire (T017)

Couleur	Noire
Capacité d'impression*	600 pages (A4, texte à 360 dpi)
Durée de vie des cartouches	2 ans à partir de la date de fabrication (6 mois au plus après déballage, à 25°C)
Température	Stockage : -20 à 40°C 1 mois à 40°C Transport : -30 à 60°C 1 mois à 40°C 120 heures à 60°C Gel :** -16°C
Dimensions	XX,X mm (L) × XX,X mm (P) × XX,X mm (H)

Cartouche d'encre couleur (T018)

Couleur	Cyan, magenta et jaune
Capacité d'impression*	300 pages (A4, 360 dpi, 5% de couverture pour chaque couleur)
Durée de vie des cartouches	2 ans à partir de la date de fabrication (6 mois au plus après déballage, à 25°C)
Température	Stockage : -20 à 40°C 1 mois à 40°C Transport : -30 à 60°C 1 mois à 40°C 120 heures à 60°C Gel :** -18°C
Dimensions	28,1 mm (L) × 66,85 mm (P) × 38,5 mm (H)

* Le chiffre indiqué est basé sur une impression continue après remplacement de la cartouche d'encre. La capacité d'impression réelle peut varier en fonction de l'utilisation de l'imprimante et de la fréquence d'exécution de la fonction de nettoyage de la tête d'impression.

** À 25°C, l'encre dégèle en 3 heures et est ensuite utilisable.



Important :

- EPSON recommande l'utilisation des cartouches d'encre de marque EPSON. La garantie EPSON ne pourra s'appliquer si votre imprimante est détériorée par suite de l'utilisation de produits non fabriqués par EPSON.*
- N'utilisez pas une cartouche dont la date de péremption indiquée sur l'emballage est dépassée.*

Caractéristiques mécaniques

Méthode d'alimentation en papier	Friction
Trajet du papier	Bac d'alimentation, introduction par l'arrière
Capacité du bac d'alimentation	Environ 100 feuilles de papier à 64 g/m ²
Dimensions	Stockage Largeur : XX,X mm Profondeur : XX,X mm Hauteur : XX,X mm Impression Largeur : XX,X mm Profondeur : XX,X mm Hauteur : XX,X mm
Poids	XX,X kg sans les cartouches d'encre

Caractéristiques électriques

	Modèle 120 V	Modèle 220 - 240 V
Tension d'entrée	99 à 132 V	198 à 264 V
Fréquence nominale	50 à 60 Hz	
Fréquence d'entrée	49,5 à 60,5 Hz	
Intensité nominale	0,4 A	0,2 A

Consommation électrique	Environ 18 W (format Letter ISO10561) Environ 3,5 W en mode d'attente
-------------------------	--

Remarque :

Vérifiez la tension d'alimentation de l'imprimante sur l'étiquette située à l'arrière de l'imprimante.

Environnement

Température	En fonctionnement :
	10 à 35°C
	Stockage :
	-20 à 40°C
Humidité	1 mois à 40°C
	Transport :* -20 à 60°C
	120 heures à 60°C
	En fonctionnement :
	20 à 80% HR
	Stockage :*,**
	5 à 85% HR

* Dans le conditionnement d'origine

** Sans condensation

Sécurité

Normes de sécurité :

Modèle américain	UL 1950 CSA C22.2 N° 950
Modèle européen	EN60950 (à définir)

CEM :

Modèle américain	FCC part 15 subpart B class B
Modèle européen	EN 55022 (CISPR Pub. 22) class B EN 50082-1 IEC 801-2 IEC 801-3 IEC 801-4 EN 61000-3-2 EN 61000-3-3 (à définir)
Modèle australien	AS/NZS 3548 class B

Configuration système requise

Utilisation de l'imprimante

Reportez-vous à la section appropriée ci-dessous pour connaître les configurations minimale et recommandée nécessaires pour utiliser cette imprimante.

Ordinateurs sous Windows

Pour utiliser votre imprimante, vous devez travailler sous Microsoft® Windows® 98, Windows® 95, Windows® 3.1, Windows® 2000, Windows® NT 4.0 ou DOS et l'imprimante doit être raccordée à l'aide d'un câble parallèle blindé à paires torsadées. Si vous voulez relier votre imprimante à un port USB, vous devez utiliser un PC fonctionnant sous Windows 98 ou Windows 2000 et disposant d'un port USB, et l'imprimante doit être raccordée au moyen d'un câble standard USB blindé.

Votre ordinateur doit également avoir la configuration suivante.

Configuration système minimale	Configuration recommandée
i486/66 MHz pour Windows 98 i486/25 MHz pour Windows 95 and NT 4.0 i386/25 MHz pour Windows 3.1 Pentium 133 MHz pour Windows 2000	Processeur Pentium ou supérieur pour Windows 98, 95, 3.1 et NT 4.0 Processeur 133 MHz ou supérieur pour Windows 2000
16 Mo de RAM pour Windows 98, 95, 3.1 et NT 4.0 32 Mo de RAM pour Windows 2000	32 Mo de RAM ou plus pour Windows 98, 95 et 3.1 64 Mo ou plus pour Windows 2000 et NT 4.0
10 Mo d'espace disque disponible pour Windows 98, 95 et 3.1 20 Mo pour Windows NT 4.0	50 Mo ou plus d'espace disque libre pour Windows 98, 95 et 3.1 100 Mo ou plus pour Windows NT 4.0
Écran VGA	Écran VGA ou supérieur

Le revendeur de votre ordinateur peut vous aider à mettre à jour votre système si celui-ci ne répond pas à la configuration exigée.

Ordinateurs Macintosh

Pour relier cette imprimante à un ordinateur Apple® Macintosh®, vous devez disposer d'un câble USB.

Votre ordinateur doit également avoir la configuration système suivante.

Configuration système minimale	Configuration recommandée
Mac OS 8.1	Mac OS 8.5.1 ou supérieur
6 Mo de mémoire libre 9 Mo de mémoire libre lorsque l'impression de fond est en fonction.	xx Mo ou plus de mémoire libre xx Mo de mémoire libre lorsque l'impression de fond est en fonction.

Remarque :

- ❑ *La quantité de mémoire libre dépend du nombre et du type des applications ouvertes. Pour connaître la quantité de mémoire disponible, sélectionnez A propos de votre Macintosh dans le menu Pomme et prenez connaissance de la taille mémoire (affichée en Koctets) sous " Mémoire disponible " (1 024 Ko = 1 Mo).*
- ❑ *La configuration mémoire indiquée ci-dessus se rapporte à une impression sur du papier de format Letter. La configuration nécessaire peut varier en fonction du format du papier, du type d'application que vous utilisez et de la complexité du document que vous voulez imprimer.*

En plus de ces exigences relatives au système et à la mémoire, vous devrez disposer de 10 Mo d'espace libre sur le disque dur pour installer le logiciel d'impression. Pour imprimer, vous avez également besoin d'un espace libre supplémentaire sur le disque égal à environ deux fois la taille du fichier que vous voulez imprimer.

Utilisation du Guide de référence en ligne

Reportez-vous à la section appropriée ci-dessous pour connaître la configuration système minimale nécessaire pour utiliser le *Guide de référence* en ligne.

Ordinateurs sous Windows

Système d'exploitation	Microsoft Windows® 98, 95, 3.1, 2000 ou NT 4.0
Processeur	i486/66 MHz (pour Windows 98) i486/25 MHz (pour Windows 95 et NT 4.0) i386/25 MHz (pour Windows 3.1) (Pentium ou supérieur recommandé) Pentium 133 MHz pour Windows 2000
Mémoire	16 Mo pour Windows 98, 95, 3.1 et NT 4.0 (32 Mo ou plus recommandés) 32 Mo pour Windows 2000
Espace libre requis sur le disque dur	5 Mo pour installer le Guide de référence 45 Mo pour installer Microsoft Internet Explorer
Lecteur de CD-ROM	Double vitesse (quadruple vitesse ou supérieure recommandée)
Affichage	Résolution de 640 × 480 pixels ou 800 × 600 pixels en couleurs 16 bits ou 32 bits
Navigateur	Navigateur Web (Microsoft Internet Explorer 4.0 ou plus récent recommandé)

Ordinateurs Macintosh

Système d'exploitation	Système 7.5.1 (Système 7.6 ou plus récent recommandé)
Mémoire	16 Mo (32 Mo ou plus recommandés)
Espace libre requis sur le disque dur	4 Mo pour installer le Guide de référence 15 Mo pour installer Microsoft Internet Explorer

Lecteur de CD-ROM	Double vitesse (quadruple vitesse ou supérieure recommandée)
Affichage	Résolution de 640 × 480 pixels ou 800 × 600 pixels en couleurs 16 bits ou 32 bits
Navigateur	Navigateur Web (Microsoft Internet Explorer 4.0 ou plus récent recommandé)

Impression sous Windows

Présentation du logiciel d'impression

- Pour en savoir plus

- Ouverture du logiciel d'impression

Modification des paramètres de l'imprimante

- Définition du type de support

- Utilisation du mode Automatique

- Utilisation du mode PhotoEnhance

- Utilisation du mode Avancé

Aperçu avant l'impression

Modification du style d'impression

- Définition des paramètres du menu Papier

- Ajustement du document à la taille du papier

- Impression de deux ou de quatre pages sur une feuille

- Impression de posters

- Impression d'un filigrane sur votre document

Emploi des utilitaires d'impression

- Status Monitor 3 (non disponible pour Windows 3.1)

- Vérification des buses

- Nettoyage des têtes

- Alignement des têtes

- Remplacement des cartouches d'encre

- Vitesse et Progression (non disponible sous Windows 3.1)

- Préférences du contrôle

S'informer grâce à l'aide en ligne

- Aide en ligne à partir de votre application

- Aide à partir du menu Démarrer de Windows

- Aide sous Windows 3.1

Augmentation de la vitesse d'impression

- Conseils généraux

- Utilisation de Vitesse et Progression

- Utilisation de la configuration du port (Windows NT 4.0 seulement)

Contrôle de l'état de l'imprimante et gestion des travaux d'impression

- Utilisation de la barre de progression
- Emploi de l'utilitaire EPSON Spool Manager
- Utilisation de Status Monitor 3 (non disponible pour Windows 3.1)
 - Ouverture de l'utilitaire EPSON Status Monitor 3
 - Informations affichées dans l'utilitaire EPSON Status Monitor 3

Impression avec un Macintosh

- Présentation du logiciel d'impression
- Modification des paramètres de l'imprimante
 - Définition du type de support
 - Utilisation du mode Automatique
 - Utilisation du mode PhotoEnhance
 - Utilisation du mode Avancé
 - Modification du format d'impression
- Modification de la disposition de page
 - Ajustement du document au format utilisé
 - Impression de deux ou de quatre pages sur une feuille
 - Impression de posters
 - Impression d'un filigrane sur votre document
 - Définition de l'heure d'impression
- Aperçu avant l'impression
 - Enregistrement des paramètres d'impression dans un fichier
- Emploi des utilitaires d'impression
 - EPSON StatusMonitor
 - Vérification des buses
 - Nettoyage des têtes
 - Alignement des têtes
 - Configuration

Contrôle de l'état de l'imprimante et gestion des travaux d'impression

- Utilisation d'EPSON StatusMonitor
 - Accès à EPSON StatusMonitor

- Utilisation de la zone de dialogue Paramètres de configuration
- Utilisation d'EPSON Monitor3
 - Utilisation d'EPSON Monitor3
 - Gestion des travaux d'impression à l'aide d'EPSON Monitor3
 - Modification de la priorité des travaux d'impression

Comment faire

Manipulation du papier

- Chargement de papier ordinaire
- Chargement de papiers spéciaux et autres supports
 - À propos des feuilles de nettoyage des supports spéciaux
- Chargement des enveloppes
- Utilisation des papiers photo (10 x 15 cm et 20 x 30 cm)
 - Chargement du papier photo
 - Retrait des marges prédécoupées
 - Conservation du papier photo EPSON

Installation en réseau de votre imprimante

- Utilisateurs de Windows 98 et 95
 - Configuration de votre imprimante comme imprimante partagée
 - Accès à l'imprimante par le réseau
- Utilisateurs de Windows 2000 et de Windows NT 4.0
 - Configuration de votre imprimante comme imprimante partagée
 - Accès à l'imprimante par le réseau
- Utilisateurs de Macintosh
 - Configuration de votre imprimante en tant qu'imprimante partagée
 - Accès à l'imprimante par le réseau

Remplacement des cartouches d'encre

- Remplacement d'une cartouche d'encre
 - Utilisation du panneau de commande de l'imprimante
 - Utilisation de Status Monitor (non disponible sous Windows 3.1)
- Contrôle de l'alimentation en encre

Utilisateurs de Windows
Utilisateurs de Macintosh

Maintenance

Vérification des buses de la tête d'impression
 Emploi de l'utilitaire Vérification des buses
 Utilisation des touches du panneau de commande.
Nettoyage de la tête d'impression
 Emploi de l'utilitaire Nettoyage des têtes
 Utilisation des touches du panneau de commande.
Alignement de la tête d'impression
 Utilisateurs de Windows
 Utilisateurs de Macintosh
Nettoyage de l'imprimante
Transport de l'imprimante
Mise à jour du logiciel
 Mise à niveau vers Windows 98
 Mise à jour du pilote sous Windows 2000 et NT 4.0

Dépannage

Résolution des problèmes en ligne
 Utilisateurs de Windows
 Utilisateurs de Macintosh
Correction des problèmes USB
 Assurez-vous que Windows 98 est préinstallé sur votre ordinateur
 Assurez-vous que les périphériques d'impression USB EPSON figurent dans le menu Gestionnaire de périphériques
 L'imprimante ne fonctionne pas correctement avec un câble USB
Diagnostic du problème
 Voyants d'erreur
 Status Monitor
 Exécution d'un test d'imprimante
Annulation de l'impression
 Sous Windows 98, 95, 2000 et NT 4.0

- Pour Windows 3.1
- Emploi de l'utilitaire EPSON Spool Manager
- Utilisateurs de Macintosh
- La qualité d'impression pourrait être améliorée
- Les impressions ne correspondent pas à vos attentes
 - Caractères déformés ou incorrects
 - Marges incorrectes
 - Image inversée
 - Impression de pages blanches
 - Taches d'encre au bas de la page
 - L'impression est trop lente
- L'imprimante n'imprime pas
 - Tous les voyants sont éteints
 - Les voyants se sont allumés puis éteints
 - Seul le voyant Marche/Arrêt est allumé (à définir)
 - Le voyant d'erreur clignote ou reste allumé (à définir)
 - Le voyant d'erreur clignote ou reste allumé (à définir)
 - Les voyants de fin d'encre sont allumés et les autres voyants cli-
gnotent
- Le papier n'est pas entraîné correctement
 - Le papier n'est pas entraîné :
 - Entraînement de plusieurs pages à la fois
 - Le papier provoque un bourrage
 - Le papier n'est que partiellement éjecté ou est froissé

Support technique

Site Web du support technique
Regional Customer Services

Informations produits

Consignes de sécurité

Consignes de sécurité importantes
Quelques précautions

- Lors de l'utilisation de l'imprimante
- Lors de la manipulation des cartouches d'encre

Lors du choix d'un emplacement pour l'imprimante
Conformité ENERGY STAR
Pour les utilisateurs du Royaume-Uni
Utilisation des options
Informations relatives à la sécurité
Indications " Attention ", " Important " et remarques
Éléments de l'imprimante et fonctions du panneau de commande
Éléments de l'imprimante
Panneau de commande
Options et consommables
Options
Consommables

Caractéristiques techniques de l'imprimante

Impression
Papier
Papier
Zone imprimable
Cartouches d'encre
Caractéristiques mécaniques
Caractéristiques électriques
Environnement
Sécurité
Configuration système requise
Utilisation de l'imprimante
Utilisation du Guide de référence en ligne
Index

Index

A

Aide en ligne, 41

B

Bac d'alimentation, 191

Barre de progression, 53

Boîte de dialogue Personnalisé

Windows, 20

Bourrage papier, 173

C

Câbles, 195

Câbles d'interface, 195

Capot, 191

Caractéristiques, 204, 206, 208, 209, 210

Caractéristiques de zone imprimable, 204

Cartes jet d'encre, 98

Cartouches d'encre, 121, 129

Chargement du papier, 95, 96, 99, 101

Configuration informatique, 210

Consommables, 195

D

Définition de l'heure d'impression, 79

E

Enregistrement de paramètres

Macintosh, 69

Windows, 20

Enveloppes, 99, 205

EPSON Monitor3, 90

EPSON Spool Manager, 55, 158

EPSON StatusMonitor, 87

EPSON Status Monitor 3, 55

F

Feuilles de nettoyage, 99

Film glacé, 98
Fonction Aperçu, 80

G

Glossaire, 1
Guide papier, 191
Guides latéraux, 191

I

Impression de fond, 79, 90
Impression en réseau, 107, 111, 116
Imprimante, 143, 144, 191

L

Leviers des cartouches d'encre, 192
Logiciel d'impression pour Macintosh, 59, 84
Logiciel d'impression pour Windows, 8, 9, 34

M

menu Disposition, 25
menu Papier, 25

N

Nettoyage, 136, 143

P

Panneau de commande, 192
Papier adhésif, 98
Papier couché, 98
Papier mat épais 167 g/m², 98
Papier photo, 98, 101
Papier spécial, 96, 196
Papier transfert, 98
Paramètre Automatique
 Macintosh, 64
 Windows, 14
Paramètre ColorSync, 66
Paramètre Couleur
 Windows, 14
Paramètre Economie

- Macintosh, 66
- Windows, 17
- Paramètre Encre
 - Macintosh, 64
- Paramètre Filigrane
 - Macintosh, 77
 - Windows, 31
- Paramètre ICM, 17
- Paramètre Impression proportionnelle
 - Macintosh, 71
 - Windows, 27
- Paramètre Orientation
 - Macintosh, 70
- Paramètre Qualité d'impression
 - Macintosh, 68
 - Windows, 19
- Paramètres avancés
 - Macintosh, 67
 - Windows, 18
- Paramètres de configuration, 89
- Paramètres personnalisés
 - Macintosh, 66
 - Windows, 17
- Paramètre sRGB, 18
- Paramètre Support
 - Macintosh, 61
 - Windows, 10
- Paramètres Vitesse et progression, 45
- Paramètre Texte/Graphique
 - Macintosh, 66
 - Windows, 17
- Paramètre Zone imprimable
 - Macintosh, 70
- Photo stickers, 98
- Plateau de sortie, 191

R

- Résolution, 201

S

- Spécifications, 201
- Spool Manager, 55, 158
- Status Monitor

Macintosh, 87
Windows, 55

T

Taille papier personnalisée, 71
Tête d'impression, 133, 136, 141, 192
Touches, 192
Transfert DMA, 46
Transparents, 98

U

Utilitaire Alignement des têtes d'impression, 141
Utilitaire Nettoyage des têtes, 137
Utilitaires
 Macintosh, 84
 Windows, 34

V

Vérification des buses, 133
Vitesse d'impression, augmentation, 42, 45, 48
Voyants, 152, 193

Z

Zone de dialogue Disposition, 73
Zone de dialogue Format d'impression, 70
Zone de dialogue Personnalisé
 Macintosh, 69

Bienvenue dans le Guide de référence EPSON

Ce Guide de référence est votre guide en ligne pour l'imprimante EPSON STYLUS COLOR 780. En cliquant sur les liens situés sur la gauche de cet écran, vous pouvez obtenir des informations sur les points suivants.

Impression sous Windows

Comment imprimer en utilisant le logiciel d'impression sous Windows

Impression avec un Macintosh

Comment imprimer en utilisant le logiciel d'impression pour Macintosh

Comment faire

Instructions simples, étape par étape, pour de nombreuses tâches courantes

Dépannage

Solutions à des problèmes que vous pouvez rencontrer

Informations produits

Informations générales concernant votre imprimante

Aide du Guide de référence

Comment vous déplacer dans ce guide

Ce Guide de référence utilise des liens pour faciliter la navigation. Quand vous déplacez le pointeur de la souris sur un de ces liens, il prend la forme d'une main. Vous pouvez alors cliquer sur ce lien pour accéder à la rubrique correspondante ou à des informations plus détaillées.

Les liens inclus dans le corps de ce guide apparaissent sous forme de texte en couleur ou souligné. De plus, vous retrouverez, tout au long de ce Guide, les aides à la navigation présentées ci-dessous.

Table des matières	Utilisez la table des matières placée sur la gauche de l'écran pour accéder à n'importe quelle section de ce guide. Cliquez sur une entrée principale pour afficher les rubriques qu'elle contient et cliquez sur une rubrique pour atteindre la page correspondante.
Début	Cliquez pour revenir à la page d'accueil.
Index	Cliquez pour atteindre l'index.
Rechercher	Cliquez pour afficher la fenêtre de recherche, dans laquelle vous pouvez trouver des rubriques à l'aide de mots clés.
Glossaire	Cliquez pour atteindre le glossaire.
Retour	Cliquez pour revenir à la dernière page affichée.
Haut	Cliquez pour revenir au début de la page en cours.
Précédent	Cliquez pour afficher la rubrique précédente de la série.
Suivant	Cliquez pour afficher la rubrique suivante de la série.

Impression d'une rubrique

Pour imprimer la page en cours, cliquez sur Imprimer dans le menu Fichier de votre explorateur.

Résolution des problèmes d'affichage

Si l'affichage de votre écran n'est pas satisfaisant, essayez de cliquer sur le bouton Rafraîchir (ou Actualiser) de votre explorateur.

This appears on the main installer screen. Please translate.

Guide en ligne

This appears on the main installer screen. Please translate.

Copyright (c) SEIKO EPSON CORPORATION 2000

Specifies the font for the text in the Copyright notice. Please do not change.

Arial

This appears on a button on the main installer screen. Please translate.

Afficher le Guide de référence

This appears on a button on the main installer screen. Please translate.

Installer le Guide de référence

This appears on a button on the main installer screen. Please translate.

Quitter

Specifies the font for the text on the installer buttons. Please do not change.

Times New Roman

This appears in the title bar of the main installer screen. Please do not change this.

EPSON

This error message appears if installation is attempted in an unsupported OS. Please translate.

Ce programme ne peut être utilisé avec ce système d'exploitation .

This appears in the background of the installation program. Please translate everything except the product name.

Installation de EPSON STYLUS COLOR 780

This appears on the Install/Uninstall menu in Add/Remove Programs in the Windows Control Panel. Please translate everything except the abbreviated product name. This string is limited to 40 characters or less.

Guide ESC780

This appears on the Uninstall icon. Please translate everything except the abbreviated product name. This string is limited to 40 characters or less.

Désinstaller le Guide ESC780

This appears on the Readme text icon. Please translate everything except the abbreviated product name. This string is limited to 40 characters or less.

Guide Lisezmoi de ESC780

This error message is displayed when a problem occurs during installation. Please translate.

Ce programme nécessite un écran VGA ou une résolution supérieure.

This error message is displayed when a problem occurs when viewing or installing from the CD-ROM. Please translate.

Pour pouvoir fonctionner, ce programme nécessite un explorateur Web tel que Microsoft Internet ou Netscape Navigator.

This error message is displayed when a problem occurs when installing from a floppy disk. Please translate.

Pour pouvoir fonctionner, ce programme nécessite un explorateur Web tel que Microsoft Internet ou Netscape Navigator.

This appears in the progress indicator while copying files. Please translate.

Copie des fichiers de programmes en cours...

This appears in the progress indicator when installation is nearing completion. Please translate.

Création des dossiers et icônes de programmes en cours...

This appears in the progress indicator when installation is complete. Please translate.

L'installation est terminée.

This message is displayed when installation is complete. Please translate.

L'installation est terminée. Pour afficher le Guide de référence, double-cliquez sur l'icône du programme installée dans le groupe de programmes EPSON.

This is the first part of an error message which is displayed when a target directory cannot be created. Please translate.

Impossible de créer un répertoire sous

This is the second part of an error message which is displayed when a target directory cannot be created. Please translate.

Veillez vérifier que l'accès en écriture est autorisé pour ce répertoire.

This is the first part of an error message which is displayed when a general file transfer error occurs. Please translate.

Erreur générale de transfert de fichier. Veuillez contrôler l'emplacement de destination et réessayez.

This is the second part of an error message which is displayed when a general file transfer error occurs. Please translate.

Code d'erreur :

This is the third part of an error message which is displayed when a general file transfer error occurs. Please translate.

Fichiers concernés :

This is the first part of an error message which is displayed when there is not enough space on the hard disk. Please translate.

Espace disque insuffisant.

This is the second part of an error message which is displayed when there is not enough space on the hard disk. Please translate.

Veillez libérer de l'espace disque ou définir l'emplacement de destination

This is the third part of an error message which is displayed when there is not enough space on the hard disk. Please translate.

sur un autre disque.

1. Début
2. Aide
3. Glossaire
4. Index
5. Haut
6. Précédent
7. Suivant
8. Retour
9. Rechercher
10. Saisissez un mot clé et cliquez sur Rechercher :
11. La recherche s'effectue dans l'index et renvoie une liste d'occurrences. La recherche s'effectue indépendamment de la casse du mot clé.
12. Résultats de la recherche
13. Cliquez sur le texte de la colonne de droite pour atteindre cette section, ou cliquez sur le bouton Retour pour lancer une nouvelle recherche.
14. Résultats de la recherche pour le mot clé :
15. Guide de référence
16. Erreur : cette fonction n'est pas disponible sur Macintosh.

This is a special product name for use with the printer driver. Please do not translate.

<EPAS.EID>

EPSON Stylus COLOR 780

</EPAS.EID>

<As_nozl.htm>Utilitaire Vérification des buses

Cliquez sur le bouton Démarrer ci-dessous pour ouvrir l'utilitaire Vérification des buses, ou cliquez sur le bouton Précédent du navigateur pour revenir à l'écran précédent sans ouvrir l'utilitaire.

NOZZLE2

Start</As_nozl.htm>

<As_head.htm>Utilitaire Nettoyage des têtes

Cliquez sur le bouton Démarrer ci-dessous pour ouvrir l'utilitaire Nettoyage des têtes, ou cliquez sur le bouton Précédent du navigateur pour revenir à l'écran précédent sans ouvrir l'utilitaire.

CLEAN2

Start</As_head.htm>

<As_alig.htm>Utilitaire Alignement des têtes

Cliquez sur le bouton Démarrer ci-dessous pour ouvrir l'utilitaire Alignement des têtes, ou cliquez sur le bouton Précédent du navigateur pour revenir à l'écran précédent sans ouvrir l'utilitaire.

Start</As_alig.htm>

<As_test.htm>Impression d'un test

Effectuez un test d'impression de cette page pour comparer le résultat imprimé des deux images ci-dessous aux images de la page précédente. Avant de lancer l'impression, assurez-vous que l'imprimante est sous tension et que du papier est chargé dans le bac d'alimentation.

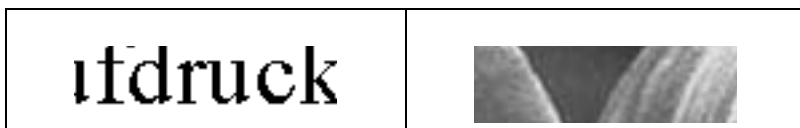

Effectuez les opérations suivantes pour imprimer une page de test :

1. Cliquez sur Imprimer dans le menu Fichier de votre navigateur.
2. Vérifiez que votre imprimante est sélectionnée comme imprimante par défaut, puis cliquez sur OK ou sur Imprimer.
3. Vérifiez que les illustrations du test s'impriment correctement.
4. Cliquez sur Précédent pour revenir à la page précédente.

</As_test.htm>

