

FM/MW/LW Compact Disc Player

Operating Instructions _____ **GB**

Manual de instrucciones _____ **ES**

Manual de instruções _____ **PT**

Bruksanvisning _____ **SE**

For installation and connections, see the supplied installation/connections manual.

Para obtener información sobre la instalación y las conexiones, consulte el manual de instalación/conexiones suministrado.

Para a instalação e as ligações, consulte o manual de instalação/ligações fornecido.

Vi hänvisar till det medföljande häftet angående montering/anslutningar.



CDX-C6850R

Welcome!

Thank you for purchasing the Sony Compact Disc Player. This unit lets you enjoy a variety of features as well as a supplied rotary commander and an optional wireless remote.

In addition to the CD playback and radio operations, you can expand your system by connecting an optional CD/MD unit*¹.

When you operate this unit or a connected optional CD unit with the CD TEXT function, the CD TEXT information will appear in the display when you play a CD TEXT disc*².

*¹ You can also connect a CD changer, an MD changer, a CD player, or an MD player.

*² A CD TEXT disc is an audio CD that includes information such as the disc name, artist name, and track names.
This information is recorded on the disc.

Table of Contents

This Unit Only

Location of controls	4
Getting Started	
Resetting the unit	6
Detaching the front panel	6
Setting the clock	7
CD Player	
Listening to a CD	8
Playing a CD in various modes	10
Radio	
Memorising stations automatically	
— Best Tuning Memory (BTM)	10
Memorising only the desired stations	11
Receiving the memorised stations	11
RDS	
Overview of the RDS function	12
Displaying the station name	12
Retuning the same programme automatically	
— Alternative Frequencies (AF)	13
Listening to traffic announcements	14
Presetting the RDS stations with the AF and TA data	15
Locating a station by programme type	16
Setting the clock automatically	17
Other Functions	
Labelling the rotary commander	17
Using the rotary commander	18
Adjusting the sound characteristics	19
Attenuating the sound	19
Changing the sound and display settings	20
Adjusting the frequency of the speaker and the subwoofer(s)	21

With Optional Equipment

CD/MD Unit	
Playing a CD or MD	22
Playing tracks repeatedly	
— Repeat Play	24
Playing tracks in random order	
— Shuffle Play	24
Labelling a CD	
— Disc Memo	24
Locating a disc by name	
— List-up	25
Selecting specific tracks for playback	
— Bank	26
Additional Information	
Precautions	27
Maintenance	28
Dismounting the unit	28
Specifications	29
Troubleshooting guide	30

Location of controls

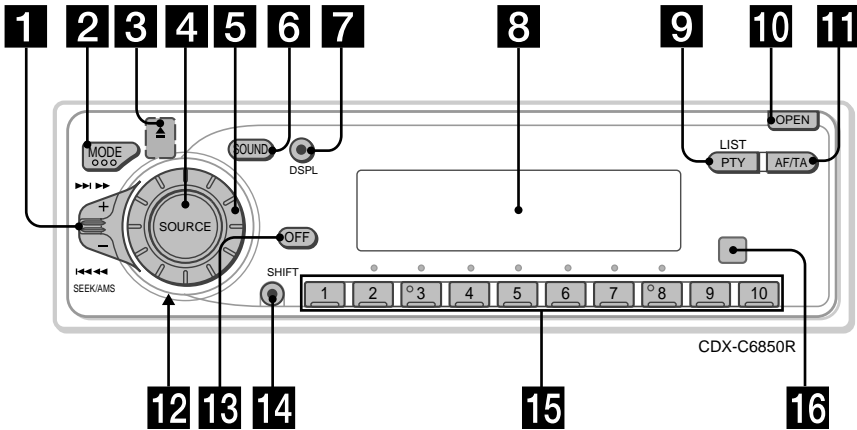

Refer to the pages for details.

- 1** SEEK/AMS (seek/Automatic Music Sensor/manual search) control 9, 11, 13, 16, 23, 26
- 2** MODE (band/unit select) button 10, 11, 22, 25
- 3** ▲ (eject) button 8
- 4** SOURCE (source select) button 8, 10, 11, 15, 21, 22, 25
- 5** Dial (volume/subwoofer volume/bass/treble/left-right/front-rear) 7, 19, 24, 25
- 6** SOUND button 19
- 7** DSPL (display mode change) button 8, 9, 12, 22, 23, 25
- 8** Display window
- 9** PTY/LIST button
Disc Memo 24, 25
List-up 25
RDS Programme 16
- 10** OPEN button 6, 8, 28
- 11** AF/TA button 13, 14, 15
- 12** Reset button (located on the front side of the unit behind the front panel) 6
- 13** OFF button 6, 8
- 14** SHIFT button
PLAY MODE 10, 11, 12, 13, 15, 26
REP 10, 24
SET UP 7, 9, 17, 20, 21, 23
SHUF 10, 24
- 15** During radio reception:
Number buttons 11, 14, 15
During CD/MD playback:
Direct disc selection buttons 23
- 16** Receptor for the optional wireless remote

Optional wireless remote (RM-X47)

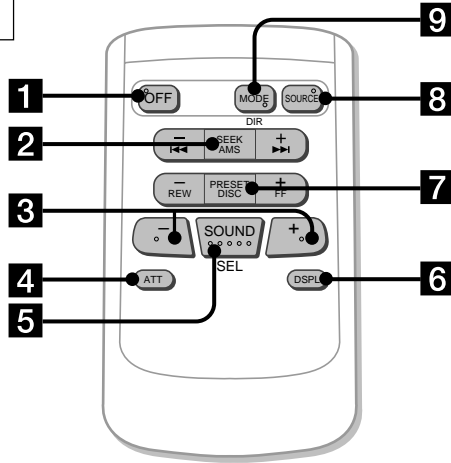

The corresponding buttons of the wireless remote control the same functions as those on this unit.

1 OFF button

2 SEEK/AMS button

3 (−) (+) buttons

4 ATT button

5 SOUND/SEL button

6 DSPL button

7 PRESET/DISC button

You cannot perform manual search or manual tuning with the wireless remote.

8 SOURCE button

9 MODE/DIR button

Getting Started

Resetting the unit

Before operating the unit for the first time or after replacing the car battery, you must reset the unit.

Remove the front panel and press the reset button with a pointed object, such as a ballpoint pen.



Reset button

Notes

- Pressing the reset button will erase the clock setting and some memorised functions.
- When you connect the power supply cord to the unit or reset the unit, wait for about 10 seconds before you insert a disc. If you insert a disc within these 10 seconds, the unit will not be reset, and you will have to press the reset button again.

Detaching the front panel

You can detach the front panel of this unit to protect the unit from being stolen.

Before detaching the front panel, be sure to press **OFF**. Press **OPEN**, then slide the front panel to the right side, and pull out the left side.

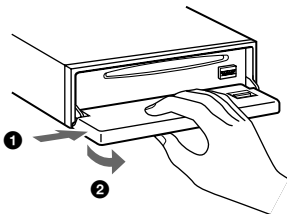

Notes

- Be sure not to drop the panel when detaching it from the unit.
- If you detach the panel while the unit is still turned on, the power will turn off automatically to prevent the speakers from being damaged.
- When carrying the front panel with you, use the supplied front panel case.

Attaching the front panel

Place the hole **a** in the front panel onto the spindle **b** on the unit as illustrated, then push the left side in.

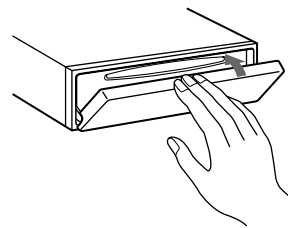
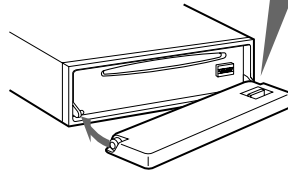
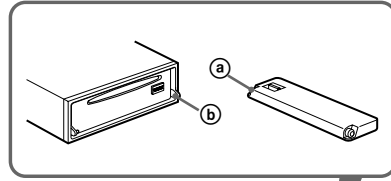

Notes

- Be sure not to attach the front panel upside down.
- Do not press the front panel too hard against the unit when attaching it.
- Do not press too hard or put excessive pressure on the display window of the front panel.
- Do not expose the front panel to direct sunlight or heat sources such as hot air ducts, and do not leave it in a humid place. Never leave it on the dashboard of a car parked in direct sunlight or where there may be a considerable rise in temperature.

Caution alarm

If you turn the ignition key switch to the OFF position without removing the front panel, the caution alarm will beep for a few seconds.

If you connect an optional power amplifier and do not use the built-in amplifier, the beep sound will be deactivated.

Setting the clock

The clock uses a 24-hour digital indication.

Example: To set the clock to 10:08

- 1 Press **(SHIFT)**, then press **(3)** (SET UP) repeatedly until "Clock" appears.

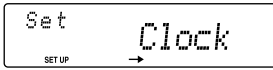

- 1 Press **(5)** (→).

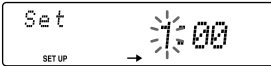

The hour indication flashes.

- 2 Set the hour.



- 3 Press **(5)** (→).

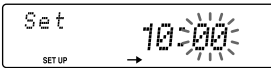

The minute indication flashes.

- 4 Set the minute.

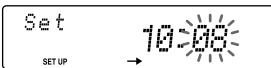
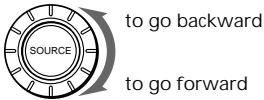

- 2 Press **(SHIFT)**.

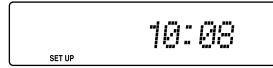

The clock starts.

- 3 Press **(SHIFT)**.
After the clock setting is complete, the display returns to normal playback mode.

CD Player

Listening to a CD

- 1 Press **OPEN** and insert the CD.
Labelled side up

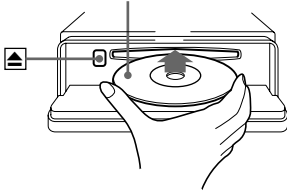

- 2 Close the front panel.
Playback starts automatically.

If a CD is already inserted, press **SOURCE** repeatedly until "CD" appears to start playback.

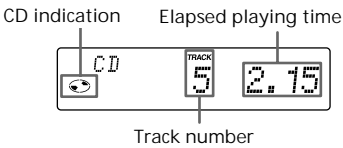

Note
To play back an 8 cm CD, use the optional Sony compact disc single adapter (CSA-8).

To	Press
Stop playback	OFF
Eject the CD	OPEN then ▲

Changing the display item

Each time you press **DSPL** during CD or CD TEXT disc playback, the item changes as follows:

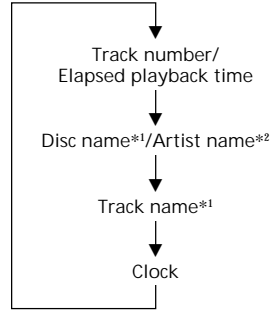

*1 If you inserted a non-CD TEXT disc, "NO D.Name" appears in the display.

*2 If you play a CD TEXT disc, the artist name appears in the display after the disc name. (Only for CD TEXT discs with the artist name.)

After you select the desired item, the display will automatically change to the Motion Display mode after a few seconds. In the Motion Display mode, all the above items are scrolled in the display one by one in order.

Tip
The Motion Display mode can be turned off. (See "Changing the sound and display settings" on page 20).

Automatically scrolling a disc name — Auto Scroll

If the disc name, artist name, or track name on a CD TEXT disc exceeds 8 characters and the Auto Scroll function is on, information automatically scrolls across the display as follows:

- The disc name appears when the disc has changed (if the disc name is selected).
- The track name appears when the track has changed (if the track name is selected).

If you press **(DSP/L)** to change the display item, the disc or track name of the CD TEXT disc is scrolled automatically whether you set the function on or off.

- 1 During playback, press **(SHIFT)**.
- 2 Press **(3)** (SET UP) repeatedly until "A.Scrl" appears.
- 3 Press **(5)** (→) to select "A.Scrl on."
- 4 Press **(SHIFT)**.

To cancel Auto Scroll, select "A.Scrl off" in step 3 above.

Note

For some CD TEXT discs with very many characters, the following cases may happen:



- Some of the characters are not displayed
- Auto Scroll does not work.

Tip

To manually scroll the long name of a CD TEXT disc after activating the Auto Scroll function, press **(SHIFT)**, then **(2)** (←) (manual scroll).



Locating a specific track — Automatic Music Sensor (AMS)

During playback, push the SEEK/AMS control up or down and release for each track you want to skip.

- To locate succeeding tracks 
- To locate preceding tracks 

Locating a specific point in a track — Manual Search

During playback, push the SEEK/AMS control up or down and hold. Release when you have found the desired point.

- To search forward 
- To search backward 

Note

If "LLLL" or "RRRR" appears in the display, that means you have reached the beginning or the end of the disc and you cannot go any further.

Playing a CD in various modes

You can play CDs in various modes:

- Repeat (Repeat Play) repeats the current track.
- Shuf (Shuffle Play) plays all the tracks in random order.

Playing tracks repeatedly

— Repeat Play

- 1 During playback, press **(SHIFT)**.
Every time you press **(SHIFT)**, only the items you can select light up.

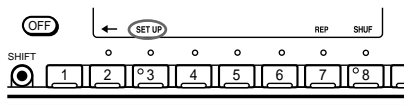

- 2 Press **(7)** (REP) repeatedly until "Repeat 1" appears.

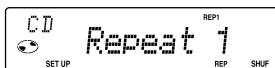

Repeat Play starts.

- 3 Press **(SHIFT)**.

To return to normal playback mode, select "Repeat off" in step 2 above.

Playing tracks in random order

— Shuffle Play

- 1 During playback, press **(SHIFT)**.

- 2 Press **(8)** (SHUF) repeatedly until "Shuf 1" appears.

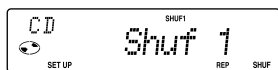

Shuffle Play starts.

- 3 Press **(SHIFT)**.

To return to normal playback mode, select "Shuf off" in step 2 above.

Radio

Memorising stations automatically

— Best Tuning Memory (BTM)

The unit selects the stations with the strongest signals and memorises them in the order of their frequencies. You can store up to 10 stations on each band (FM1, FM2, MW, and LW).

Caution

When tuning in stations while driving, use Best Tuning Memory to prevent accidents.

- 1 Press **(SOURCE)** repeatedly to select the tuner.
Each time you press **(SOURCE)**, the source changes as follows:

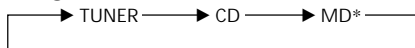

* If the corresponding optional equipment is not connected, this item will not appear.

- 2 Press **(MODE)** repeatedly to select the band.
Each time you press **(MODE)**, the band changes as follows:

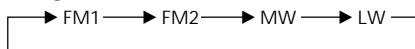

- 3 Press **(SHIFT)**, then press **(4)** (PLAY MODE) repeatedly until "B.T.M" appears.

- 4 Press **(5)** (→).
The unit stores stations in the order of their frequencies on the number buttons.
A beep sounds when the setting is stored.

- 5 Press **(SHIFT)**.

Notes

- The unit does not store stations with weak signals. If only a few stations can be received, some number buttons will retain their former setting.
- When a number is indicated in the display, the unit starts storing stations from the one currently displayed.
- If a CD is not in the unit, only the tuner band appears even if you press **(SOURCE)**.

Memorising only the desired stations

You can preset up to 20 FM stations (10 each for FM1 and 2), up to 10 MW stations, and up to 10 LW stations in the order of your choice.

- 1 Press **(SOURCE)** repeatedly to select the tuner.
- 2 Press **(MODE)** repeatedly to select the band.
- 3 Push the SEEK/AMS control up or down to tune in the station that you want to store on the number button.
- 4 Press and hold the desired number button (**(1)** to **(10)**) until "MEM" appears.
The number button indication appears in the display.

Note

If you try to store another station on the same number button, the previously stored station will be erased.

Receiving the memorised stations

- 1 Press **(SOURCE)** repeatedly to select the tuner.
- 2 Press **(MODE)** repeatedly to select the band.
- 3 Press the number button (**(1)** to **(10)**) on which the desired station is stored.

If you cannot tune in a preset station

Push and release the SEEK/AMS control up or down to search for the station (automatic tuning).

Scanning stops when the unit receives a station. Push the SEEK/AMS control up or down repeatedly until the desired station is received.

Note

If the automatic tuning stops too frequently, press **(SHIFT)**, then press **(4)** (PLAY MODE) repeatedly until "Local" (local seek mode) is displayed. Then press **(5)** (→) to select "Local on." Press **(SHIFT)**. Only the stations with relatively strong signals will be tuned in.

Tip

If you know the frequency of the station you want to listen to push the SEEK/AMS control up or down and hold until the desired frequency appears (manual tuning).

If FM stereo reception is poor

— Monaural Mode

- 1 During radio reception, press **(SHIFT)**, then press **(4)** (PLAY MODE) repeatedly until "Mono" appears.
- 2 Press **(5)** (→) repeatedly until "Mono on" appears.
The sound improves, but becomes monaural ("ST" disappears).
- 3 Press **(SHIFT)**.

To return to normal playback mode, select "Mono off" in step 2 above.

Changing the display item

Each time you press **(DSPL)**, the item changes as follows:

Frequency ↔ Clock

After you select the desired item, the display will automatically change to the Motion Display mode after a few seconds. In the Motion Display mode, all the above items are scrolled in the display one by one in order.

Tip

The Motion Display mode can be turned off. (See "Changing the sound and display settings" on page 20).

RDS

Overview of the RDS function

Radio Data System (RDS) is a broadcasting service that allows FM stations to send additional digital information along with the regular radio programme signal. Your car stereo offers you a variety of services. Here are just a few: retuning the same programme automatically, listening to traffic announcements, and locating a station by programme type.

Notes

- Depending on the country or region, not all of the RDS functions are available.
- RDS may not work properly if the signal strength is weak or if the station you are tuned to is not transmitting RDS data.

Displaying the station name

The name of the current station lights up in the display.

Select an FM station (page 10).
When you tune in an FM station that transmits RDS data, the station name appears in the display.

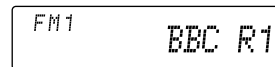

Note

The "*" indication means that an RDS station is being received.

Changing the displayed item

Each time you press **(DSPL)**, the item changes as follows:

Frequency (Station Name) ↔ Clock

After you select the desired item, the display will automatically change to the Motion Display mode after a few seconds. In the Motion Display mode, all the above items are scrolled in the display one by one in order.

Tip
The Motion Display mode can be turned off. (See "Changing the sound and display settings" on page 20).

Note
"NO Name" appears if the received station does not transmit RDS data.

Retuning the same programme automatically

— Alternative Frequencies (AF)

The Alternative Frequencies (AF) function automatically selects and retunes the station with the strongest signal in a network. By using this function, you can continuously listen to the same programme during a long-distance drive without having to retune the station manually.

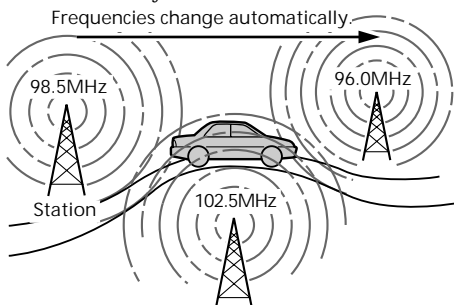

- 1 Select an FM station (page 10).
- 2 Press **(AF/TA)** repeatedly until "AF on" appears.
The unit starts searching for an alternative station with a stronger signal in the same network.

Note
When there is no alternative station in the area and you do not need to search for an alternative station, turn the AF function off by pressing **(AF/TA)** repeatedly until "AF TA off" appears.

Changing the displayed item

Each time you press **(AF/TA)**, the item changes as follows:

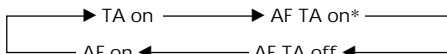

* Select this to turn on both the AF and TA functions.

Notes

- When "NO AF" and the station name flash alternately, it means that the unit cannot find an alternative station in the network.
- If the station name starts flashing after selecting a station with the AF function on, this indicates that no alternative frequency is available. Push the SEEK/AMS control up or down while the station name is flashing (within eight seconds). The unit starts searching for another frequency with the same PI (Programme Identification) data ("PI seek" appears and no sound is heard). If the unit cannot find another frequency, "NO PI" appears, and the unit returns to the previously selected frequency.

Listening to a regional programme

The "REG on" (regional on) function lets you stay tuned to a regional programme without being switched to another regional station. (Note that you must turn the AF function on.) The unit is factory preset to "REG on," but if you want to turn off the function, do the following.

- 1 During radio reception, press **(SHIFT)**, then press **(4)** (PLAY MODE) repeatedly until "REG" appears.
- 2 Press **(5)** (→) repeatedly until "REG off" appears.
- 3 Press **(SHIFT)**.
Note that selecting "REG off" might cause the unit to switch to another regional station within the same network.

To return to regional on, select "REG on" in step 2 above.

Note
This function does not work in the United Kingdom and in some other areas.

Local link function (United Kingdom only)

The Local Link function lets you select other local stations in the area, even if they are not stored on your number buttons.

- 1 Press a number button that has a local station stored on it.
- 2 Within five seconds, press the number button of the local station again.
- 3 Repeat this procedure until the desired local station is received.

Listening to traffic announcements

The Traffic Announcement (TA) and Traffic Programme (TP) data let you automatically tune in an FM station that is broadcasting traffic announcements even if you are listening to other programme sources.

Press **(AF/TA)** repeatedly until "TA on" or "AF TA on" appears.

The unit starts searching for traffic information stations. "TP" appears in the display when the unit finds a station broadcasting traffic announcements. When the traffic announcement starts, "TA" flashes. The flashing stops when the traffic announcement is over.

Tip

If the traffic announcement starts while you are listening to another programme source, the unit automatically switches to the announcement and goes back to the original source when the announcement is over.

Notes

- "NO TP" flashes for five seconds if the received station does not broadcast traffic announcements. Then, the unit starts searching for a station that broadcasts it.
- When "EON" appears with "TP" in the display, the current station makes use of broadcast traffic announcement of other stations in the same network.

To cancel the current traffic announcement

Press **(AF/TA)** or **(SOURCE)**.

To cancel all traffic announcements, turn off the function by pressing **(AF/TA)** until "AF TA off" appears.

Presetting the volume of traffic announcements

You can preset the volume level of the traffic announcements beforehand so you won't miss the announcement. When a traffic announcement starts, the volume will be automatically adjusted to the preset level.

- 1 Select the desired volume level.
- 2 Press **(AF/TA)** for two seconds. "TA" appears and the setting is stored.

Receiving emergency announcements

If an emergency announcement comes in while you are listening to the radio, the programme will be automatically switched to it. If you are listening to a source other than the radio, the emergency announcements will be heard if you set AF or TA to on. The unit will then automatically switch to these announcements no matter which source you are listening to at the time.

Presetting the RDS stations with the AF and TA data

When you preset RDS stations, the unit stores each station's data as well as its frequency, so you don't have to turn on the AF or TA function every time you tune in the preset station. You can select a different setting (AF, TA, or both) for individual preset stations, or the same setting for all preset stations.

Presetting the same setting for all preset stations

- 1 Select an FM band (page 10).
- 2 Press **(AF/TA)** repeatedly to select either "AF on", "TA on" or "AF TA on" (for both AF and TA functions).
Note that selecting "AF TA off" stores not only RDS stations, but also non-RDS stations.
- 3 Press **(SHIFT)**, then press **(4)** (PLAY MODE) repeatedly until "BTM" appears.
- 4 Press **(5)** (→) until "B.T.M" flashes.
- 5 Press **(SHIFT)**.

Presetting different settings for each preset station

- 1 Select an FM band, and tune in the desired station (page 11).
- 2 Press **(AF/TA)** repeatedly to select either "AF on", "TA on" or "AF TA on" (for both AF and TA functions).
- 3 Press the desired number button until "MEM" appears.
Repeat from step 1 to preset other stations.

Tip

If you want to change the preset AF and/or TA setting after you tune in the preset station, you can do so by turning the AF or TA function on or off.

Locating a station by programme type

You can locate the station you want by selecting one of the programme types shown below.

Programme types	Display
News	News
Current Affairs	Affairs
Information	Info
Sports	Sport
Education	Educate
Drama	Drama
Culture	Culture
Science	Science
Varied	Varied
Popular Music	Pop M
Rock Music	Rock M
Easy Listening	Easy M
Light Classical	Light M
Classical	Classics
Other Music Type	Other M
Weather	Weather
Finance	Finance
Children's programmes	Children
Social Affairs	Social A
Religion	Religion
Phone In	Phone IN
Travel	Travel
Leisure	Leisure
Jazz Music	Jazz
Country Music	Country
National Music	Nation M
Oldies Music	Oldies
Folk Music	Folk M
Documentary	Document
Not specified	None

Note
You cannot use this function in some countries where no PTY (Programme Type selection) data is available.

- 1 Press **(PTY/LIST)** during FM reception until "PTY" appears.

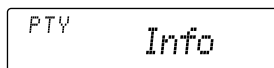

The current programme type name appears if the station is transmitting the PTY data. "-----" appears if the received station is not an RDS station, or if the RDS data has not been received.

- 2 Press **(PTY/LIST)** repeatedly until the desired programme type appears. The programme types appear in the order shown in the above table. Note that you cannot select "None" (Not specified) for searching.

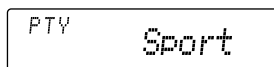

- 3 Push the SEEK/AMS control up or down. The unit starts searching for a station broadcasting the selected programme type. When the unit finds the programme, the programme type appears again for five seconds. "NO" and the programme type appear alternately for five seconds if the unit cannot find the programme type. It then returns to the previous selected station.

Setting the clock automatically

The CT (Clock Time) data from the RDS transmission sets the clock automatically.

- 1 During radio reception, press **(SHIFT)**, then press **(3)** (SET UP) repeatedly until "CT" appears.

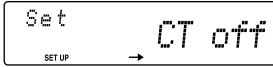

- 2 Press **(5)** (→) repeatedly until "CT on" appears.
The clock is set.

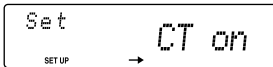

- 3 Press **(SHIFT)** to return to the normal display.

To cancel the CT function

Select "CT off" in step 2 above.

Notes

- The CT function may not work even though an RDS station is being received.
- There might be a difference between the time set by the CT function and the actual time.

Other Functions

Labelling the rotary commander

Depending on how you mount the rotary commander, attach the appropriate label as shown in the illustration below.

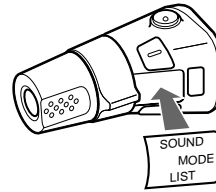
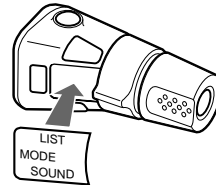

Using the rotary commander

The rotary commander works by pressing buttons and/or rotating controls. You can also control optional CD or MD units with the rotary commander.

By pressing buttons
(the SOURCE and MODE buttons)

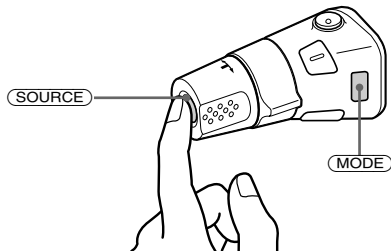

Each time you press **(SOURCE)**, the source changes as follows:

TUNER → CD → MD*

* If the corresponding optional equipment is not connected, this item will not appear.

Pressing **(MODE)** changes the operation in the following ways:

- Tuner: FM1 → FM2 → MW → LW
- CD unit: CD1 → CD2 → ...
- MD unit: MD1 → MD2 → ...

By rotating the control
(the SEEK/AMS control)

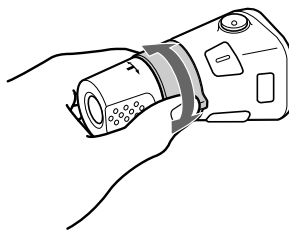

Rotate the control momentarily and release it to:

- Locate a specific track on a disc. Rotate and hold the control until you locate the specific point in a track, then release it to start playback.
- Tune in stations automatically. Rotate and hold the control to find a specific station.

By pushing in and rotating the control
(the PRESET/DISC control)

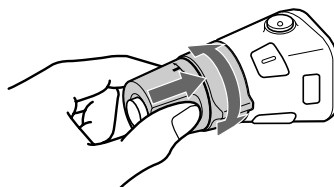

Push in and rotate the control to:

- Receive the stations memorised on the number buttons.
- Change the disc.

Other operations

Rotate the VOL control to adjust the volume.

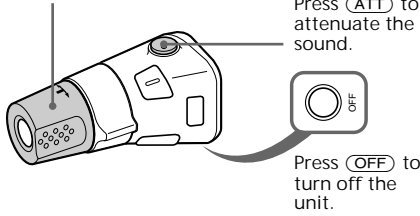

Press (SOUND) to adjust the volume and sound menu.

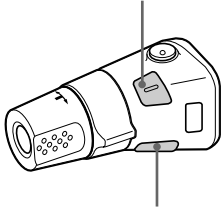

Press (LIST) to display the memorised names.

Changing the operative direction

The operative direction of controls is factory-set as shown below.

To increase

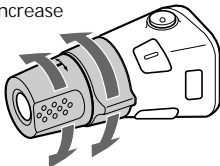

To decrease

If you need to mount the rotary commander on the right hand side of the steering column, you can reverse the operative direction.

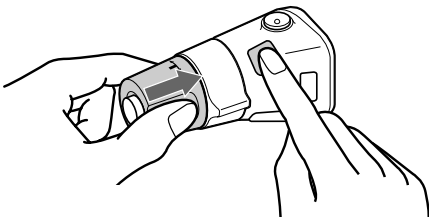

Press (SOUND) for two seconds while pushing the VOL control.

Tip
You can also change the operative direction of these controls with the unit (page 20).

Adjusting the sound characteristics

You can adjust the bass, treble, balance, and fader.

You can store the bass and treble levels independently for each source.

- 1 Select the item you want to adjust by pressing (SOUND) repeatedly.
VOL (volume) → SUB (subwoofer volume) → BAS (bass) → TRE (treble) → BAL (left-right) → FAD (front-rear)
- 2 Adjust the selected item by rotating the dial.
Adjust within three seconds after selecting the item. (After three seconds, the dial function reverts to volume control.)

Attenuating the sound

Press (ATT) on the rotary commander or optional wireless remote.
“ATT on” flashes momentarily.

To restore the previous volume level, press (ATT) again.

Tip
The unit decreases the volume automatically when a telephone call comes in (Telephone ATT function).

Changing the sound and display settings

The following items can be set:

- Clock (page 7).
- CT (Clock Time) (page 17).
- D.Info (Dual Information) - to display the clock and the play mode at the same time (ON) or to display the information alternately (OFF).
- Amber/Green - to change the illumination colour to amber or green.
- Dimmer - to change the brightness of the display.
 - Select “on” to dim the display.
- Contrast - to adjust the contrast if the indications in the display are not recognizable because of the unit’s installed position.
- Beep - to turn on or off the beeps.
- RM (Rotary Commander) - to change the operative direction of the controls of the rotary commander.
 - Select “norm” to use the rotary commander as the factory-set position.
 - Select “rev” when you mount the rotary commander on the right side of the steering column.
- Loud (Loudness) - to enjoy bass and treble even at low volume. The bass and treble will be reinforced.
- HPF (High Pass Filter).
- LPF (Low Pass Filter).
- M.dspl (Motion display) - to turn the motion display on or off.
- A.Scrl (Auto Scroll) (page 9, 23).

Note

If you connect an optional power amplifier and do not use the built-in amplifier, the beep sound will be disabled.

1 Press **(SHIFT)**.

2 Press **(3)** (SET UP) repeatedly until the desired item appears.

Each time you press **(3)** (SET UP), the item changes as follows:

Clock → CT → D.Info* → Amber/Green → Dimmer → Contrast → Beep → RM → Loud* → HPF* → LPF* → M.dspl → A.Scrl*

* When no CD or MD is playing, this item will not appear.

Note

The displayed item will differ depending on the source.

3 Press **(5)** (→) to select the desired setting (Example: on or off). For the “Contrast” setting, pressing **(5)** (→) makes the contrast higher, and pressing **(2)** (←) makes the contrast lower.

4 Press **(SHIFT)**.

After the mode setting is complete, the display returns to normal playback mode.

Adjusting the frequency of the speakers and the subwoofer(s)

By setting the cut off level of unwanted frequency signals, the speakers connected to the output terminal and/or the subwoofer(s) connected to the sub out terminal will output a clearer sound image.

Adjusting the frequency of the speakers connected from the output terminal

— High Pass Filter (HPF)

To match the characteristics of the connected speakers from the output terminal, you can cut out the unwanted low frequency signals entering the speakers.

- 1 Press **(SOURCE)** to select a source (radio, CD, or MD).
- 2 Press **(SHIFT)**, then press **(3)** (SET UP) repeatedly until "HPF" appears.
- 3 Press **(5)** (→) or **(2)** (←) repeatedly to select desired setting.

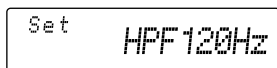

Each time you press **(5)** (→) or **(2)** (←), the cut-off frequency in the display changes as follows:

HPF OFF ↔ HPF 80 Hz ↔ HPF 120 Hz

- 4 Press **(SHIFT)**.
When the frequency setting is complete, the display returns to the normal playback mode.

Adjusting the frequency of the subwoofer(s)

— Low Pass Filter (LPF)

To match the characteristics of the connected subwoofer(s), you can cut out the unwanted high and middle frequency signals entering the subwoofer(s).

- 1 Press **(SOURCE)** to select a source (radio, CD, or MD).
- 2 Press **(SHIFT)**, then press **(3)** (SET UP) repeatedly until "LPF" appears.
- 3 Press **(5)** (→) or **(2)** (←) repeatedly to select desired setting.



Each time you press **(5)** (→) or **(2)** (←), the cut-off frequency in the display changes as follows:

LPF OFF ↔ LPF 80 Hz ↔ LPF 120 Hz

- 4 Press **(SHIFT)**.
When the frequency setting is complete, the display returns to the normal playback mode.

With Optional Equipment

CD/MD Unit

This unit can control a maximum of seven external CD/MD units in this configuration:

CD unit - maximum of five

MD unit - maximum of five.

Any combination up to seven will work.

If you connect an optional CD unit with the CD TEXT function, the CD TEXT information will appear in the display when you play a CD TEXT disc.

Playing a CD or MD

- 1 Press **(SOURCE)** repeatedly to select CD or MD.
- 2 Press **(MODE)** until the desired unit appears.
CD/MD playback starts.

When a CD/MD unit is connected, all the tracks play from the beginning.

Changing the display item

Each time you press **(DISPL)** during CD, CD TEXT, or MD playback, the item changes as follows:

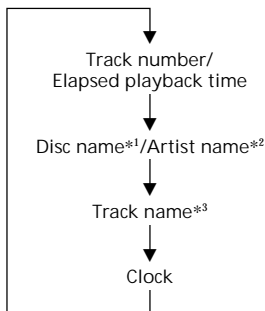

*1 If you have not labelled the disc or if there is no disc name prerecorded on the MD, "NO D.Name" appears in the display.

*2 If you play a CD TEXT disc, the artist name appears in the display after the disc name. (Only for CD TEXT discs with the artist name.)

*3 If the track name of a CD TEXT disc or MD is not prerecorded, "NO T.Name" appears in the display.

You can label CD and CD TEXT discs with a personalised name using the disc memo function. Refer to "Labelling a CD" (page 24). However, if you use personalised labels, they will always take priority over the original CD TEXT information when such information is displayed.

Tip

If you want to display the original CD TEXT information after labeling the CD TEXT disc with a personalized name, press **(SHIFT)**, then **(5) (←)**.

After you select the desired item, the display will automatically change to the Motion Display mode after a few seconds.

In the Motion Display mode, all the above items are scrolled in the display one by one in order.

Tip

The Motion Display mode can be turned off. (See "Changing the sound and display settings" on page 20).

Automatically scrolling a disc name — Auto Scroll

If the disc name, artist name, or track name on a CD TEXT disc or MD exceeds 8 characters and the Auto Scroll function is on, information automatically scrolls across the display as follows:

- The disc name appears when the disc has changed (if the disc name is selected).
- The track name appears when the track has changed (if the track name is selected).

If you press **(DSPL)** to change the display item, the disc or track name of the MD or CD TEXT disc is scrolled automatically whether you set the function on or off.

- 1 During playback, press **(SHIFT)**.
- 2 Press **(3)** (SET UP) repeatedly until "A.Scr1" appears.
- 3 Press **(5)** (→) to select "A.Scr1 on."
- 4 Press **(SHIFT)**.

To cancel Auto Scroll, select "A.Scr1 off" in step 3 above.

Note

For some CD TEXT discs with very many characters, the following cases may happen:

- Some of the characters are not displayed
- Auto Scroll does not work.

Tip

To manually scroll the long name of an MD or CD TEXT disc after activating the Auto Scroll function, Press **(SHIFT)**, then **(2)** (←) (manual scroll).

Locating a specific track — Automatic Music Sensor (AMS)

During playback, push the SEEK/AMS control up or down and release for each track you want to skip.

To locate succeeding tracks

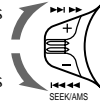

To locate preceding tracks



Locating a specific point in a track — Manual Search

During playback, push the SEEK/AMS control up or down and hold. Release when you have found the desired point.

To search forward



To search backward



Locating a disc by disc number — Direct Disc Selection

Press the number button that corresponds with the desired disc number.

The desired disc in the current unit begins playback.

Playing tracks repeatedly

— Repeat Play

You can select:

- Repeat 1 - to repeat a track.
- Repeat 2 - to repeat a disc.

1 During playback, press **(SHIFT)**.

2 Press **(Z)** (REP) repeatedly until the desired setting appears.

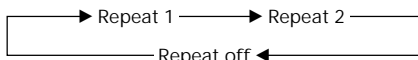

Repeat Play starts.

3 Press **(SHIFT)**.

To return to normal playback mode, select "Repeat off" in step 2 above.

Playing tracks in random order

— Shuffle Play

You can select:

- Shuf 1 - to play the tracks on the current disc in random order.
- Shuf 2 - to play the tracks in the current unit in random order.
- Shuf All - to play all the tracks in all the units in random order.

1 During playback, press **(SHIFT)**.

2 Press **(8)** (SHUF) repeatedly until the desired setting appears.

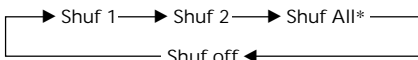

Shuffle Play starts.

* "Shuf All" is available for CD changer(s) only.

3 Press **(SHIFT)**.

To return to normal playback mode, select "Shuf off" in step 2 above.

Labelling a CD — Disc Memo

(For a CD unit with the custom file function)

You can label each disc with a personalised name. You can enter up to eight characters for a disc. If you label a CD, you can locate the disc by name (page 25) and select the specific tracks for playback (page 26).

1 Play the CD and press **(PTY/LIST)** for two seconds.

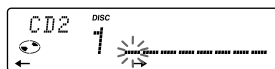

2 Enter the characters.

1 Rotate the dial clockwise to select the desired characters.

(A → B → C → ... Z → 0 → 1 → 2 → ... 9 → + → - → * → / → \ → > → < → . → _)

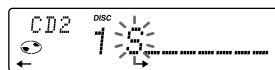

If you rotate the dial counterclockwise, the characters will appear in reverse order.

If you want to put a blank space between characters, select "_" (under-bar).

2 Press **(5)** (→) after locating the desired character.

The flashing cursor moves to the next space.

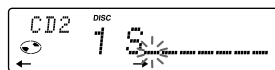

If you press **(2)** (←), the flashing cursor moves to the left.

3 Repeat steps 1 and 2 to enter the entire name.

3 To return to normal CD playback mode, press **(PTY/LIST)** for two seconds.

Tip

To erase or correct a name, enter "_" (under-bar) for each character.

Displaying the disc memo

Press **(DSPL)** during CD or CD TEXT disc playback.



Each time you press **(DSPL)** during CD or CD TEXT disc playback, the item changes as follows:

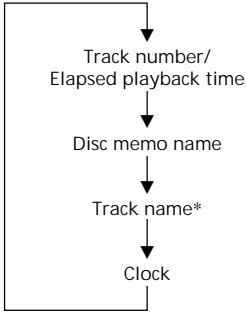

* If you connect an optional CD unit with the CD TEXT function, the CD TEXT information will appear in the display when you play a CD TEXT disc.

Erasing the disc memo

- 1 Press **(SOURCE)** repeatedly to select CD.
- 2 Press **(MODE)** repeatedly to select the CD unit.
- 3 Press **(PTY/LIST)** for two seconds.
- 4 Press **(DSPL)** for two seconds.
- 5 Rotate the dial to select the name you want to erase.
- 6 Press **(ENTER)** for two seconds. The name is erased. Repeat steps 5 and 6 if you want to erase other names.
- 7 Press **(PTY/LIST)** for two seconds. The unit returns to normal CD playback mode.

Note

When a personalised label is erased, the original CD TEXT information will appear in the display.

Locating a disc by name

— List-up (For a CD unit with the custom file function or an MD unit)

You can use this function for discs that have been assigned a custom name. For more information on disc names, refer to "Labelling a CD" (page 24).

- 1 Press **(PTY/LIST)**. The name assigned to the current disc appears in the display.

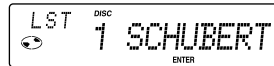

When you assign a disc memo label to a CD TEXT disc, it takes priority over the original CD TEXT information.

- 2 Press **(PTY/LIST)** repeatedly until you find the desired disc.
- 3 Press **(ENTER)** to play the disc.

Notes

- After a disc name has been displayed for five seconds, the display returns to normal playback mode. To turn off the display, press **(DSPL)**.
- The track names are not displayed during MD or CD TEXT disc playback.
- If there are no discs in the magazine, "NO Disc" appears in the display.
- If a disc has not been assigned a custom file, "*****" appears in the display.
- If the disc information has not been read by the unit, "?" appears in the display. To load a disc, first press the number button, then choose the disc that has not been loaded.
- There are also some letters which cannot be displayed (during MD or CD TEXT disc playback).

Selecting specific tracks for playback

— Bank

(For a CD unit with the custom file function)

If you label the disc, you can set the unit to skip or play the tracks of your choice.

- 1 Start playing the disc and press **(SHIFT)**, then press **(4)** (PLAY MODE) for two seconds.

Bank edit mode.

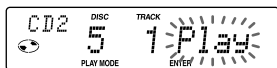

Note

If you have not labelled the disc, the bank edit mode does not appear. To go back to normal playback mode, press **(SHIFT)**.

- 2 Push the SEEK/AMS control up or down to select the track number you want to skip and press **(6)** (ENTER).

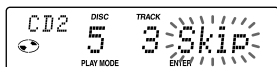

The indication changes from “Play” to “Skip.” To return the indication to “Play,” press **(6)** (ENTER) again.

- 3 Repeat step 2 to set “Play” or “Skip” for all the tracks.
- 4 Press **(4)** (PLAY MODE) for two seconds. The unit returns to normal CD playback mode.
- 5 Press **(SHIFT)**.

Notes

- You can set “Play” or “Skip” for up to 24 tracks.
- You cannot set “Skip” for all the tracks on a CD.

Playing specific tracks only

You can select:

- Bank on - to play the tracks with the “Play” setting.
- Bank inv (Inverse) - to play the tracks with the “Skip” setting.

- 1 During playback, press **(SHIFT)**, then press **(4)** (PLAY MODE) repeatedly until “Bank” appears.
- 2 Press **(5)** (→) to repeatedly until the desired setting appears.

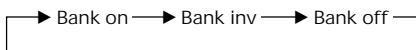

Playback starts from the track following the current one.

- 3 Press **(SHIFT)**.

To return to normal playing mode, select “Bank off” in step 2 above.

Additional Information

Precautions

- If your car was parked in direct sunlight resulting in a considerable rise in temperature inside the car, allow the unit to cool off before operating it.
- If no power is being supplied to the unit, check the connections first. If everything is in order, check the fuse.
- If no sound comes from the speakers of 2-speaker systems, set the fader control to the centre position.
- If your car is equipped with a power aerial, it will extend automatically while the unit is operating.
- Connecting this unit may cause some car battery wear when your car has no ACC (accessory) position on the ignition key switch.

If you have any questions or problems concerning your unit that are not covered in this manual, please consult your nearest Sony dealer.

Notes on handling CDs

A dirty or defective disc may cause sound dropouts while playing. To enjoy optimum sound, handle the disc by its edge. To keep the disc clean, do not touch the surface.

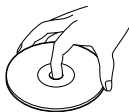

Do not stick paper or tape on the labelled surface.

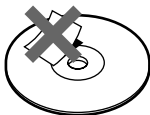

Do not expose the discs to direct sunlight or heat sources such as hot air-ducts, or leave them in a car parked in direct sunlight where there can be a considerable rise in temperature inside the car.

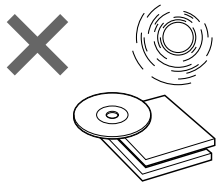

Before playing, clean the discs with an optional cleaning cloth. Wipe each disc from the centre out.

Do not use solvents such as benzine, thinner, commercially available cleaners, or antistatic spray intended for analog discs.



Notes on moisture condensation

On a rainy day or in a very damp area, moisture may condense on the lenses inside the CD player. Should this occur, the unit will not operate properly. In this case, remove the disc and wait for about an hour until the moisture evaporates.

When you play 8 cm CDs

Use the optional Sony compact disc single adapter (CSA-8) to protect the CD player from damage.

Maintenance

Fuse replacement

When replacing the fuse, be sure to use one matching the amperage rating stated on the original fuse. If the fuse blows, check the power connection and replace the fuse. If the fuse blows again after replacement, there may be an internal malfunction. In such a case, consult your nearest Sony dealer.

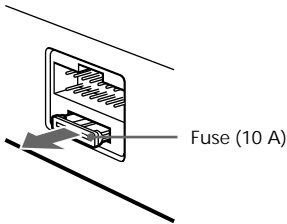

Warning

Never use a fuse with an amperage rating exceeding the one supplied with the unit as this could damage the unit.

Cleaning the connectors

The unit may not function properly if the connectors between the unit and the front panel are not clean. In order to prevent this, open the front panel by pressing (OPEN), then detach it and clean the connectors with a cotton swab dipped in alcohol. Do not apply too much force. Otherwise, the connectors may be damaged.

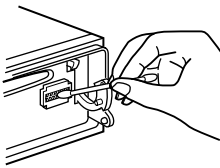

Main unit

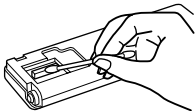

Back of the front panel

Notes

- For safety, turn off the engine before cleaning the connectors and remove the key from the ignition switch.
- Never touch the connectors directly with your fingers or any metal device.

Dismounting the unit

- 1 Press the clip inside the front cover with a thin screwdriver, and gently pry the front cover free.

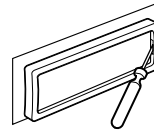

- 2 Repeat step 1 on the left side. The front cover is removed.

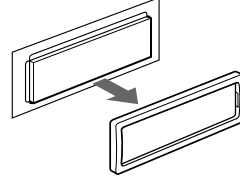

- 3 Use a thin screwdriver to push in the clip on the left side of the unit, then pull out the left side of the unit until the catch clears the mounting.

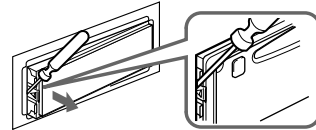

- 4 Repeat step 3 on the right side.

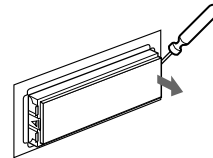

- 5 Slide the unit out of the mounting.

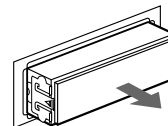

Specifications

CD player section

System	Compact disc digital audio system
Signal-to-noise ratio	90 dB
Frequency response	10 – 20,000 Hz
Wow and flutter	Below measurable limit

Tuner section

FM	
Tuning range	87.5 – 108.0 MHz
Aerial terminal	External aerial connector
Intermediate frequency	10.7 MHz
Usable sensitivity	10 dBf
Selectivity	75 dB at 400 kHz
Signal-to-noise ratio	65 dB (stereo), 68 dB (mono)
Harmonic distortion at 1 kHz	0.7 % (stereo), 0.5 % (mono)
Separation	35 dB at 1 kHz
Frequency response	30 – 15,000 Hz
MW/LW	
Tuning range	MW: 531 – 1,602 kHz LW: 153 – 281 kHz
Aerial terminal	External aerial connector
Intermediate frequency	10.71 MHz/450 kHz
Sensitivity	MW: 30 μ V LW: 50 μ V

Power amplifier section

Outputs	Speaker outputs (sure seal connectors)
Speaker impedance	4 – 8 ohms
Maximum power output	40 W \times 4 (at 4 ohms)

General

Outputs	Line outputs (2) Power aerial relay control lead Power amplifier control lead Telephone ATT control lead
Tone controls	Bass \pm 8 dB at 100 Hz Treble \pm 8 dB at 10 kHz
Power requirements	12 V DC car battery (negative ground)
Dimensions	Approx. 178 \times 50 \times 185 mm (w/h/d)
Mounting dimensions	Approx. 182 \times 53 \times 162 mm (w/h/d)
Mass	Approx. 1.2 kg
Supplied accessories	Rotary Commander RM-X4S Parts for installation and connections (1 set) Front panel case (1) Wireless remote RM-X47 BUS cable (supplied with an RCA pin cord) RC-61 (1 m), RC-62 (2 m) Cleaning cloth XP-CD1 Compact disc single adapter CSA-8
Optional accessories	CD changer (10 discs) CDX-828, CDX-727 MD changer (6 discs) MDX-65 Other CD/MD changers with the Sony-BUS system Source selector XA-C30
Optional equipment	

Design and specifications are subject to change without notice.

Troubleshooting guide

The following checklist will help you remedy the problems you may encounter with your unit. Before going through the checklist below, check the connection and operating procedures.

General

Problem	Cause/Solution
No sound.	<ul style="list-style-type: none">• Cancel the ATT function.• Set the fader control to the centre position for two-speaker systems.• Rotate the dial in a clockwise direction to adjust the volume.
The contents of the memory have been erased.	<ul style="list-style-type: none">• The power cord or battery has been disconnected.• The reset button has been pressed. → Store again into the memory.
Indications do not appear in the display.	Remove the front panel and clean the connectors. See “Cleaning the connectors” (page 28) for details.
No beep sound.	<ul style="list-style-type: none">• An optional power amplifier is connected and you are not using the built-in amplifier.• The beep sound is canceled (page 20).

CD/MD playback

Problem	Cause/Solution
A disc cannot be loaded.	<ul style="list-style-type: none">• Another CD is already loaded.• The CD is forcibly inserted upside down or in the wrong way (MD).
Playback does not begin.	Defective MD or dirty CD.
A disc is automatically ejected.	The ambient temperature exceeds 50°C.
CD will not eject.	Press ▲ for two seconds.
The operation buttons do not function.	Press the reset button.
The sound skips due to vibration.	<ul style="list-style-type: none">• The unit is installed at an angle of more than 60°.• The unit is not installed in a sturdy part of the car.

Radio reception

Problem	Cause/Solution
Preset tuning is not possible.	<ul style="list-style-type: none">• Memorise the correct frequency.• The broadcast signal is too weak.
Automatic tuning is not possible.	The broadcast signal is too weak. → Use manual tuning.
The “ST” indication flashes.	<ul style="list-style-type: none">• Tune in the frequency accurately.• The broadcast signal is too weak. → Set to the MONO mode (page 12).

RDS

Problem	Cause/Solution
The SEEK starts after a few seconds of listening.	The station is non-TP or has a weak signal. → Press (AF/TA) repeatedly until "AF TA off" appears.
No traffic announcements.	<ul style="list-style-type: none"> • Activate "TA." • The station does not broadcast any traffic announcements despite being TP. → Tune to another station.
PTY displays "NONE."	The station does not specify the programme type.

Error displays (when an optional CD/MD unit is connected)

The following indications will flash for about five seconds, and an alarm sound will be heard.

Display	Cause	Solution
NO Mag	The disc magazine is not inserted in the CD/MD unit.	Insert the disc magazine in the CD/MD unit.
NO Disc	No disc is inserted in the CD/MD unit.	Insert discs in the CD/MD unit.
NG Discs	A CD/MD cannot play because of some problem.	Insert another CD/MD.
Error ^{*1}	A CD is dirty or inserted upside down. ^{*2}	Clean or insert the CD correctly.
	An MD does not play because of some problem. ^{*2}	Insert another MD.
Blank ^{*1}	No tracks have been recorded on an MD. ^{*2}	Play an MD with tracks recorded on it.
Push Reset	The CD/MD unit cannot be operated because of some problem.	Press the reset button of the unit.
Not Ready	The lid of the MD unit is open or MDs are not inserted properly.	Close the lid or insert the MDs properly.
High Temp	The ambient temperature is more than 50°C.	Wait until the temperature goes down below 50°C.

^{*1} When an error occurs during playback of an MD or CD, the disc number of the MD or CD does not appear in the display.

^{*2} The disc number of the disc causing the error appears in the display.

If the above-mentioned solutions do not help improve the situation, consult your nearest Sony dealer.

¡Bienvenido!

Enhorabuena por la adquisición del reproductor de discos compactos Sony. Esta unidad le permitirá disfrutar de distintas funciones, así como de un mando rotativo suministrado y de un mando a distancia inalámbrico opcional.

Además de las operaciones de reproducción de discos compactos y de la radio, es posible ampliar el sistema mediante la conexión de una unidad de CD/MD*¹ opcional.

Si utiliza esta unidad o conecta una unidad opcional de CD con la función CD TEXT, el visor mostrará la información CD TEXT al reproducir discos CD TEXT *².

*¹ También es posible conectar un cambiador de CD, un cambiador de MD, un reproductor de CD o un reproductor de MD.

*² Un disco CD TEXT es un CD de audio que contiene información, como el título del disco, nombre del cantante y títulos de los temas. Esta información está registrada en el disco.

Índice

Sólo esta unidad

Localización de los controles	4
Procedimientos iniciales	
Restauración de la unidad	6
Extracción del panel frontal	6
Ajuste del reloj	7
Reproductor de discos compactos	
Reproducción de discos compactos	8
Reproducción de discos compactos en diversos modos	10
Radio	
Memorización automática de emisoras	
— Memorización de la mejor sintonía (BTM)	10
Memorización de las emisoras deseadas	11
Recepción de emisoras memorizadas	11
RDS	
Descripción general de la función RDS	12
Visualización del nombre de la emisora	12
Resintonización automática del mismo programa	
— Frecuencias alternativas (AF)	13
Recepción de anuncios de tráfico	14
Programación de emisoras RDS con los datos AF y TA	15
Localización de emisoras mediante el tipo de programa	16
Ajuste automático del reloj	17
Otras funciones	
Adhesión de la etiqueta al mando rotativo ...	17
Uso del mando rotativo	18
Ajuste de las características de sonido	19
Atenuación del sonido	19
Cambio de los ajustes de sonido y visualización	20
Ajuste de la frecuencia de los altavoces y del altavoz o altavoces potenciadores de graves	21

Equipo opcional

Unidad de CD/MD	
Reproducción de discos compactos (CD) o de minidiscos (MD)	22
Reproducción repetida de temas	
— Reproducción repetida	24
Reproducción de temas en orden aleatorio	
— Reproducción aleatoria	24
Asignación de títulos a los discos compactos	
— Memorando de discos	24
Localización de discos mediante el título	
— Función de listado	25
Selección de temas específicos para su reproducción	
— Función de banco	26

Información complementaria

Precauciones	27
Mantenimiento	28
Desmontaje de la unidad	28
Especificaciones	29
Guía de solución de problemas	30

Localización de los controles

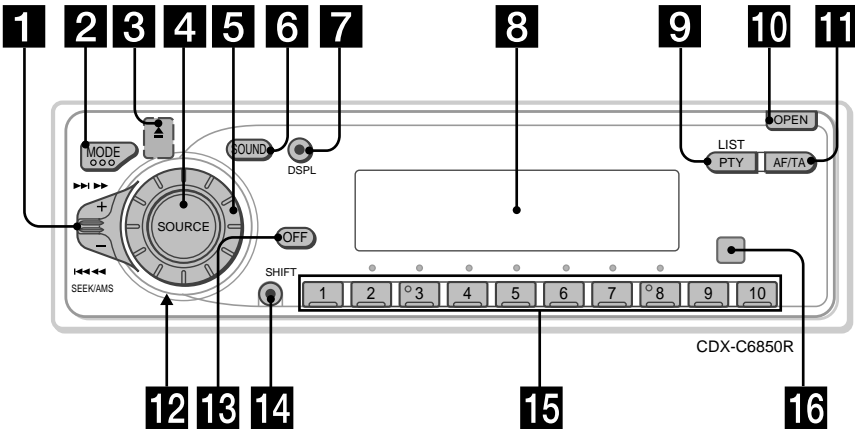

Consulte las páginas indicadas para obtener más información

- 1** Control SEEK/AMS (búsqueda/sensor de música automático/búsqueda manual) 9, 11, 13, 16, 23, 26
- 2** Botón MODE (selección de unidad/banda) 10, 11, 22, 25
- 3** Botón ▲ (expulsión) 8
- 4** Botón SOURCE (selección de fuente) 8, 10, 11, 15, 21, 22, 25
- 5** Dial (control de volumen/volumen de potenciación de graves/graves/agudos/izquierdo-derecho/delantero-trasero) 7, 19, 24, 25
- 6** Botón SOUND 19
- 7** Botón DSPL (cambio del modo de indicación) 8, 9, 12, 22, 23, 25
- 8** Visor
- 9** Botón PTY/LIST
Memorando de discos 24, 25
Función de listado 25
Programa RDS 16
- 10** Botón OPEN 6, 8, 28
- 11** Botón AF/TA 13, 14, 15
- 12** Botón de restauración (situado en la parte frontal de la unidad, detrás del panel frontal) 6
- 13** Botón OFF 6, 8
- 14** Botón SHIFT
PLAY MODE 10, 11, 12, 13, 15, 26
REP 10, 24
SET UP 7, 9, 17, 20, 21, 23
SHUF 10, 24
- 15** Durante la recepción de radio:
Botones numéricos 11, 14, 15
Durante la reproducción de CD/MD:
Botones de selección directa de disco 23
- 16** Receptor para el mando a distancia inalámbrico opcional

Mando a distancia
inalámbrico opcional
(RM-X47)

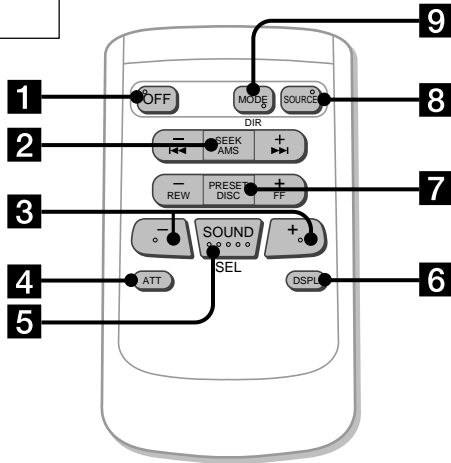

Botones correspondientes del mando a distancia inalámbrico con la misma función a los de esta unidad.

- 1** Botón OFF
- 2** Botón SEEK/AMS
- 3** Botones **←** **→**
- 4** Botón ATT
- 5** Botón SOUND/SEL

- 6** Botón DSPL
- 7** Botón PRESET/DISC
No es posible realizar la búsqueda manual ni la sintonización manual con el mando a distancia.
- 8** Botón SOURCE
- 9** Botón MODE/DIR

Procedimientos iniciales

Restauración de la unidad

Antes de utilizar la unidad por primera vez o después de sustituir la batería del automóvil, es necesario restaurar dicha unidad.

Extraiga el panel frontal y pulse el botón de restauración con un objeto puntiagudo, como por ejemplo un bolígrafo.

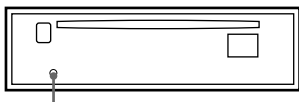

Botón de restauración

Notas

- Al pulsar el botón de restauración, se borrarán los ajustes del reloj y de algunas funciones memorizadas.
- Cuando conecte el cable de suministro de alimentación a la unidad o restaure ésta, espere unos 10 segundos antes de insertar un disco. Si inserta un disco antes de que transcurran los 10 segundos, la unidad no se restaurará y será necesario volver a pulsar el botón de restauración.

Extracción del panel frontal

Es posible extraer el panel frontal de esta unidad para evitar su robo.

Antes de extraer el panel frontal, asegúrese de pulsar (OFF). Pulse (OPEN), deslice el panel hacia el lado derecho y tire del lado izquierdo.

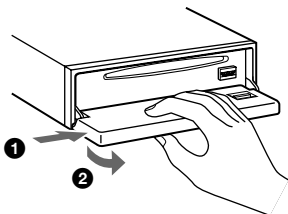

Notas

- Procure no dejar caer el panel al extraerlo de la unidad.
- Si retira el panel con la unidad encendida, se desactivará automáticamente la alimentación para evitar daños a los altavoces.
- Para transportar el panel frontal, utilice el estuche suministrado para este fin.

Fijación del panel frontal

Coloque el orificio (a) del panel frontal en el eje (b) de la unidad como se ilustra y, a continuación, presione sobre el lado izquierdo para introducirlo.

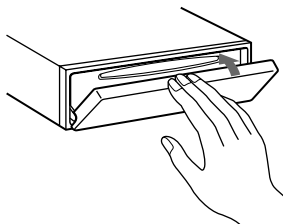
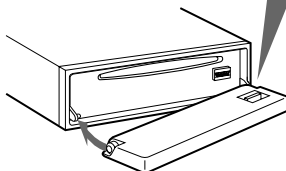
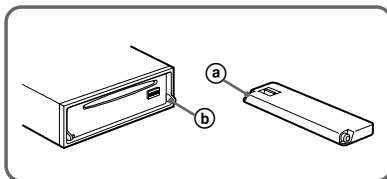

Notas

- Asegúrese de no fijar el panel frontal al revés.
- No ejerza excesiva presión sobre el panel al fijarlo a la unidad.
- No sujete con demasiada fuerza ni presione excesivamente sobre el visor del panel frontal.
- No exponga el panel frontal a fuentes de calor directas como la luz solar o las salidas de aire caliente, ni lo deje en lugares húmedos. No lo deje nunca sobre el salpicadero de un automóvil aparcado bajo la luz solar directa, ya que podría producirse un considerable aumento de temperatura.

Alarma de precaución

Si gira el interruptor de la llave de encendido a la posición OFF sin haber extraído el panel frontal, la alarma de precaución emitirá pitidos durante unos segundos.

Si conecta un amplificador de potencia opcional y no utiliza el incorporado, los pitidos se desactivarán.

Ajuste del reloj

El reloj dispone de una indicación digital de 24 horas.

Ejemplo: Para ajustar el reloj en 10:08

- 1 Pulse (SHIFT) y, a continuación, pulse (3) (SET UP) varias veces hasta que aparezca "Clock".



- 1 Pulse (5) (→).

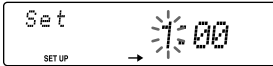

Los dígitos de la hora parpadean.

- 2 Ajuste la hora.

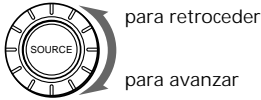

- 3 Pulse (5) (→).

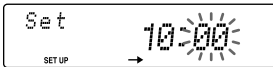

Los dígitos de los minutos parpadean.

- 4 Ajuste los minutos.

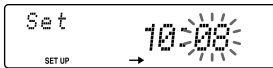
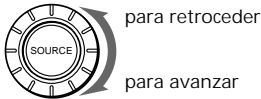

- 2 Pulse (SHIFT).

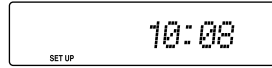

El reloj se pone en funcionamiento.

- 3 Pulse (SHIFT).

Una vez finalizado el ajuste del reloj, el visor vuelve al modo normal de reproducción.

Reproductor de discos compactos

Reproducción de discos compactos

1 Pulse **(OPEN)** e inserte el CD.

Lado de la etiqueta hacia arriba

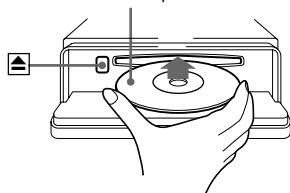

2 Cierre el panel frontal.

La reproducción se iniciará de forma automática.

Si ya se ha insertado un CD, pulse **(SOURCE)** varias veces hasta que aparezca "CD" para iniciar la reproducción.



Nota

Si desea reproducir un CD de 8 cm, utilice el adaptador sencillo opcional de discos compactos Sony (CSA-8).

Para	Pulse
Detener la reproducción	(OFF)
Expulsar el CD	(OPEN) y después ▲

Cambio de los elementos mostrados

Cada vez que pulse **(DSPL)** durante la reproducción de un CD o disco CD TEXT, el elemento cambia de la siguiente forma:

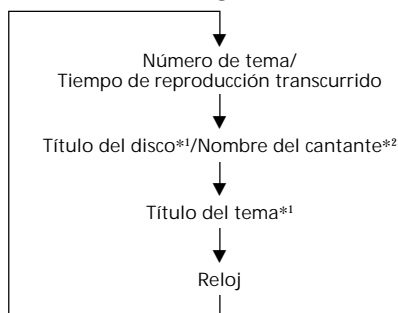

*1 Si inserta un disco que no sea CD TEXT, el visor mostrará "NO D.Name".

*2 Si reproduce un disco CD TEXT, aparece el nombre del cantante en el visor después del título del disco. (Solo discos CD TEXT con nombres de cantantes.)

Una vez seleccionado el elemento deseado, el visor cambiará automáticamente al modo de desplazamiento de indicaciones transcurridos unos segundos.

En el modo de desplazamiento de indicaciones, todos los elementos anteriores se desplazan por el visor de uno en uno por orden.

Consejo

Es posible desactivar el modo de desplazamiento de indicaciones (consulte "Cambio de los ajustes de sonido y visualización" en la página 20).

Desplazamiento automático del título de un disco

— Desplazamiento automático

Si el título del disco, nombre del cantante o título de tema de un disco CD TEXT tiene más de 8 caracteres y la función de desplazamiento automático se encuentra activada, la información se desplaza automáticamente por el visor tal como se muestra a continuación:

- El título del disco aparece al cambiar éste (si se ha seleccionado el título de disco).
- El título del tema aparece al cambiar éste (si se ha seleccionado el título de tema).

Si pulsa **(DSPL)** para cambiar el elemento mostrado, el título del disco o del tema del disco CD TEXT se desplaza automáticamente tanto si activa como si desactiva la función.

- 1 Durante la reproducción, pulse **(SHIFT)**.
- 2 Pulse **(3)** (SET UP) varias veces hasta que aparezca "A.Scr1".
- 3 Pulse **(5)** (→) para seleccionar "A.Scr1 on".
- 4 Pulse **(SHIFT)**.

Para cancelar la función de desplazamiento automático, seleccione "A.Scr1 off" en el paso 3 anterior.

Nota

Con algunos discos CD TEXT con un gran número de caracteres, pueden producirse las siguientes situaciones:

- Algunos de los caracteres no se muestran
- La función de desplazamiento automático no funciona.

Consejo

Para desplazarse manualmente por un título largo de un disco CD TEXT después de activar la función de desplazamiento automático, pulse **(SHIFT)** y, a continuación, **(2)** (←) (desplazamiento manual).

Localización de un tema específico

— Sensor de música automático (AMS)

Durante la reproducción, desplace el control SEEK/AMS hacia arriba o abajo y suéltelo por cada tema que desee omitir.

Para localizar temas posteriores



Para localizar temas anteriores



Localización de un punto específico de un tema — **Búsqueda manual**

Durante la reproducción, desplace el control SEEK/AMS hacia arriba o abajo y manténgalo en esa posición. Suéltelo cuando localice el punto deseado.

Para buscar hacia delante



Para buscar hacia atrás



Nota

Si "LLLLL" o "RRRRR" aparece en el visor significa que ha alcanzado el principio o el final del disco y no será posible pasar al siguiente.

Reproducción de discos compactos en diversos modos

Es posible reproducir discos compactos en los siguientes modos:

- Repeat (Reproducción repetida), que permite repetir el tema actual.
- Shuf (Reproducción aleatoria), que permite reproducir todos los temas en orden aleatorio.

Reproducción repetida de temas — Reproducción repetida

- 1 Durante la reproducción, pulse (SHIFT). Cada vez que pulse (SHIFT), sólo se iluminan los elementos que puede seleccionar.

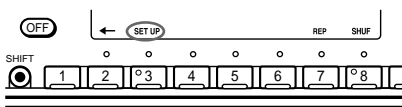

- 2 Pulse (7) (REP) varias veces hasta que aparezca "Repeat 1".

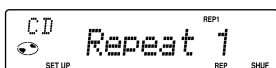

Se inicia la reproducción repetida.

- 3 Pulse (SHIFT).

Para volver al modo normal de reproducción, seleccione "Repeat off" en el paso 2 anterior.

Reproducción de temas en orden aleatorio — Reproducción aleatoria

- 1 Durante la reproducción, pulse (SHIFT).

- 2 Pulse (8) (SHUF) varias veces hasta que aparezca "Shuf 1".

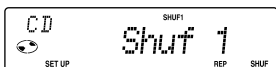

Se inicia la reproducción aleatoria.

- 3 Pulse (SHIFT).

Para volver al modo normal de reproducción, seleccione "Shuf off" en el paso 2 anterior.

Radio

Memorización automática de emisoras

— Memorización de la mejor sintonía (BTM)

Esta unidad selecciona las emisoras de señal más intensa y las memoriza por orden de frecuencia. Es posible almacenar hasta 10 emisoras de cada banda (FM1, FM2, MW, y LW).

Precaución

Para sintonizar emisoras durante la conducción, utilice la función de memorización de la mejor sintonía para evitar accidentes.

- 1 Pulse (SOURCE) varias veces para seleccionar el sintonizador. Cada vez que pulse (SOURCE), la fuente cambia de la siguiente forma:

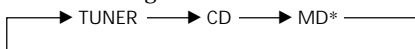

* Si el equipo opcional correspondiente no está conectado, el elemento no aparecerá.

- 2 Pulse (MODE) varias veces para seleccionar la banda. Cada vez que pulse (MODE), la banda cambia de la siguiente forma:

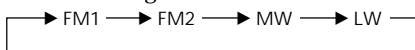

- 3 Pulse (SHIFT) y, a continuación, (4) (PLAY MODE) varias veces hasta que aparezca "B.T.M".

- 4 Pulse (5) (→). La unidad almacena en los botones numéricos las emisoras por orden de frecuencia. La unidad emite un pitido al almacenar el ajuste.

- 5 Pulse (SHIFT).

Notas

- La unidad no almacena emisoras con señales débiles. Si sólo pueden recibirse unas pocas emisoras, algunos botones numéricos conservarán sus ajustes anteriores.
- Si el visor muestra algún número, la unidad almacenará las emisoras a partir del mostrado en el visor.
- Si no hay ningún CD en la unidad, sólo aparecerá la banda del sintonizador incluso si pulsa (SOURCE).

Memorización de las emisoras deseadas

Es posible programar hasta 20 emisoras de FM (10 cada uno para FM1 y 2), hasta 10 emisoras de MW y hasta 10 emisoras de LW en el orden que desee.

- 1 Pulse **(SOURCE)** varias veces para seleccionar el sintonizador.
- 2 Pulse **(MODE)** varias veces para seleccionar la banda.
- 3 Desplace el control SEEK/AMS hacia arriba o abajo para sintonizar la emisora que desee almacenar en el botón numérico.
- 4 Pulse y mantenga pulsado el botón numérico que desee (**1** a **10**) hasta que aparezca "MEM".
En el visor aparecerá la indicación del botón numérico.

Nota

Si almacena otra emisora en el mismo botón numérico, la emisora previamente almacenada se borrará.

Recepción de emisoras memorizadas

- 1 Pulse **(SOURCE)** varias veces para seleccionar el sintonizador.
- 2 Pulse **(MODE)** varias veces para seleccionar la banda.
- 3 Pulse el botón numérico (**1** a **10**) donde esté almacenada la emisora que desee.

Si no puede sintonizar una emisora programada

Desplace el control SEEK/AMS hacia arriba o abajo y suéltelo para buscar la emisora (sintonización automática).
La exploración se detiene al recibirse una emisora. Desplace el control SEEK/AMS hacia arriba o abajo varias veces hasta recibir la emisora que desee.

Nota

Si la sintonización automática se detiene con demasiada frecuencia, pulse **(SHIFT)** y, a continuación, **(4)** (PLAY MODE) varias veces hasta que el visor muestre "Local" (modo de búsqueda local). A continuación, pulse **(5)** (**→**) para seleccionar "Local on.". Pulse **(SHIFT)**.
Sólo se sintonizarán las emisoras de señal relativamente intensa.

Consejo

Si conoce la frecuencia de la emisora que desea escuchar, desplace el control SEEK/AMS hacia arriba o abajo y manténgalo en esa posición hasta que aparezca la frecuencia que desee (sintonización manual).

Si la recepción de FM en estéreo es de mala calidad — **Modo monofónico**

- 1 Durante la recepción de radio, pulse **(SHIFT)** y, a continuación, pulse **(4)** (PLAY MODE) varias veces hasta que aparezca "Mono".
- 2 Pulse **(5)** (→) varias veces hasta que aparezca "Mono on".
El sonido mejorará, aunque será monofónico (la indicación "ST" desaparecerá).
- 3 Pulse **(SHIFT)**.

Para volver al modo normal de reproducción, seleccione "Mono off" en el paso 2 anterior.

Cambio de la indicación del visor

Cada vez que pulse **(DSPL)**, los elementos cambiarán de la siguiente forma:

Frecuencia ↔ Reloj

Una vez seleccionado el elemento deseado, el visor cambiará automáticamente al modo de desplazamiento de indicaciones transcurridos unos segundos.

En el modo de desplazamiento de indicaciones, todos los elementos anteriores se desplazan por el visor de uno en uno por orden.

Consejo

Es posible desactivar el modo de desplazamiento de indicaciones (consulte "Cambio de los ajustes de sonido y visualización" en la página 20).

RDS

Descripción general de la función RDS

El sistema de datos de radio (RDS) es un servicio de radiodifusión que permite a las emisoras de FM transmitir información digital complementaria junto con las señales normales de programas de radio. Este sistema estéreo para automóvil ofrece, entre otros, los siguientes servicios: resintonización automática del mismo programa, recepción de anuncios de tráfico y localización de emisoras mediante el tipo de programa.

Notas

- La disponibilidad de todas las funciones RDS está determinada por el país o la región.
- La función RDS puede no activarse correctamente si la señal es débil o si la emisora sintonizada no transmite datos RDS.

Visualización del nombre de la emisora

El nombre de la emisora actual se ilumina en el visor.

Seleccione una emisora de FM (página 10).

Al sintonizar una emisora de FM que transmita datos RDS, el nombre de la misma se ilumina en el visor.

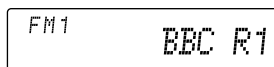

Nota

La indicación "" significa que se recibe una emisora RDS.*

Cambio de los elementos mostrados

Cada vez que pulse **(DSPL)**, los elementos cambiarán de la siguiente forma:

Frecuencia (Nombre de la emisora) ↔ Reloj

Una vez seleccionado el elemento deseado, el visor cambiará automáticamente al modo de desplazamiento de indicaciones transcurridos unos segundos.

En el modo de desplazamiento de indicaciones, todos los elementos anteriores se desplazan por el visor de uno en uno por orden.

Consejo

Es posible desactivar el modo de desplazamiento de indicaciones (consulte "Cambio de los ajustes de sonido y visualización" en la página 20).

Nota

Aparecerá "NO Name" si la emisora recibida no transmite datos RDS.

Resintonización automática del mismo programa

— Frecuencias alternativas (AF)

La función de frecuencias alternativas (AF) selecciona y resintoniza automáticamente la emisora de señal más intensa dentro de una red. Mediante el uso de esta función, es posible escuchar continuamente el mismo programa durante un largo viaje sin necesidad de volver a sintonizar la emisora manualmente.

Las frecuencias cambian automáticamente.

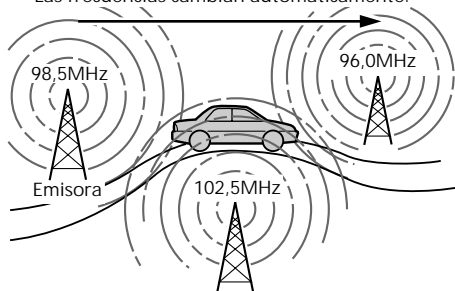

- 1 Seleccione una emisora de FM (página 10).
- 2 Pulse **(AF/TA)** varias veces hasta que aparezca "AF on".
La unidad comienza a buscar una emisora alternativa de señal más intensa dentro de la misma red.

Nota

Si no existe ninguna emisora alternativa en la zona y no es necesario buscarla, desactive la función AF pulsando **(AF/TA)** varias veces hasta que "AF TA off" se ilumine.

Cambio de la indicación del visor

Cada vez que pulse **(AF/TA)**, los elementos del visor cambiarán de la siguiente forma:

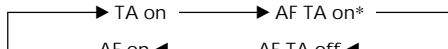

* Seleccione este elemento para activar las funciones AF y TA.

Notas

- Cuando "NO AF" y el nombre de emisora parpadean alternativamente, ello indica que la unidad no encuentra una emisora alternativa en la red.
- Si el nombre de la emisora comienza a parpadear después de seleccionar una emisora con la función AF activada, significa que no hay disponible ninguna frecuencia alternativa. Desplace el control SEEK/AMS hacia arriba o abajo mientras el nombre de la emisora parpadea (sin superar un espacio de ocho segundos). La unidad inicia la búsqueda de otra frecuencia con los mismos datos PI (Identificación de programa) (se muestra "PI seek" y no se recibe sonido). Si la unidad no encuentra otra frecuencia, aparece la indicación "NO PI" y la unidad vuelve a la frecuencia seleccionada anteriormente.

Recepción de programas regionales

La función de activación regional ("REG on") de esta unidad permite permanecer en la sintonía de un programa regional sin cambiar a otra emisora. (Observe que es necesario activar la función AF.) El ajuste de fábrica de la unidad es "REG on". No obstante, si desea desactivar la función, realice lo siguiente:

- 1 Durante la recepción de radio, pulse **(SHIFT)** y, a continuación, pulse **(4)** (PLAY MODE) varias veces hasta que aparezca "REG".
- 2 Pulse **(5)** (→) varias veces hasta que aparezca "REG off".
- 3 Pulse **(SHIFT)**.
Observe que la selección de "REG off" podría causar que la unidad cambie a otra emisora regional de la misma red.

Para volver al modo de activación regional, seleccione "REG on" en el paso 2 anterior.

Nota

Esta función no se activa en el Reino Unido ni en determinadas zonas.

Función de enlace local (sólo Reino Unido)

La función de enlace local permite seleccionar otras emisoras locales de la zona, incluso si no están almacenadas en los botones numéricos.

- 1 Pulse un botón numérico en el que haya almacenada una emisora local.
- 2 En un intervalo de cinco segundos, vuelva a pulsar el botón numérico de la emisora local.
- 3 Repita este procedimiento hasta recibir la emisora local que desee.

Recepción de anuncios de tráfico

Los datos de anuncios de tráfico (TA) y programas de tráfico (TP) permiten sintonizar automáticamente una emisora de FM que emita anuncios de tráfico, incluso si está escuchando otras fuentes de programa.

Pulse **(AF/TA)** varias veces hasta que "TA on" o "AF TA on" se ilumine en el visor. La unidad comienza a buscar emisoras que emitan información sobre tráfico. "TP" se ilumina en el visor al encontrar una emisora que emita anuncios de tráfico. Al iniciarse el anuncio de tráfico, "TA" parpadea. Esta indicación deja de parpadear cuando el anuncio finaliza.

Consejo

Si el anuncio de tráfico comienza mientras escucha otra fuente de programa, la unidad cambia automáticamente al anuncio y vuelve a la fuente original al finalizar éste.

Notas

- "NO TP" parpadea durante cinco segundos si la emisora recibida no emite anuncios de tráfico. A continuación, la unidad comienza a buscar una emisora que los emita.
- Si la indicación "EON" aparece en el visor con "TP", la emisora actual utiliza anuncios de tráfico emitidos por otras emisoras de la misma red.

Para cancelar el anuncio de tráfico actual

Pulse (AF/TA) o (SOURCE).

Para cancelar todos los anuncios de tráfico, desactive la función pulsando (AF/TA) hasta que "AF TA off" se ilumine.

Programación del volumen de los anuncios de tráfico

Es posible programar previamente el nivel de volumen de los anuncios de tráfico, de forma que éstos no pasen inadvertidos. Al comenzar un anuncio, el volumen se ajustará automáticamente al nivel programado.

- 1 Seleccione el nivel de volumen que desee.
- 2 Pulse (AF/TA) durante dos segundos. Se muestra "TA" y se almacena el ajuste.

Recepción de anuncios de urgencia

Si se emite un anuncio urgente mientras escucha la radio, la programación cambiará automáticamente a él. Si escucha una fuente que no sea la radio, es posible recibir anuncios de urgencia si activa la función AF o TA. Posteriormente, la unidad cambiará a estos anuncios independientemente de la fuente que esté escuchando en ese momento.

Programación de emisoras RDS con los datos AF y TA

Al programar las emisoras RDS, la unidad almacena los datos de cada emisora, así como su frecuencia, de forma que no sea necesario activar la función AF o TA cada vez que sintonice la emisora programada. Es posible seleccionar un ajuste diferente (AF, TA o ambos) para cada emisora programada, o bien el mismo para todas.

Programación del mismo ajuste para todas las emisoras programadas

- 1 Seleccione una banda de FM (página 10).
- 2 Pulse (AF/TA) varias veces para seleccionar "AF on", "TA on" o "AF TA on" (tanto para la función AF como para la TA).
Observe que si selecciona "AF TA off" se almacenarán tanto las emisoras RDS como las que no lo son.

- 3 Pulse (SHIFT) y, a continuación, (4) (PLAY MODE) varias veces hasta que aparezca "BTM".
- 4 Pulse (5) (→) hasta que parpadee "B.T.M".
- 5 Pulse (SHIFT).

Programación de ajustes diferentes para cada emisora programada

- 1 Seleccione una banda de FM y sintonice la emisora que desee (página 11).
- 2 Pulse (AF/TA) varias veces para seleccionar "AF on", "TA on" o "AF TA on" (tanto para la función AF como para la TA).
- 3 Pulse el botón numérico deseado hasta que aparezca "MEM".
Repita el procedimiento a partir del paso 1 para programar otras emisoras.

Consejo

Si desea cambiar el ajuste AF y/o TA programado después de sintonizar la emisora predefinida, active o desactive la función AF o TA.

Localización de emisoras mediante el tipo de programa

Es posible localizar la emisora que desee mediante la selección de uno de los tipos de programa que aparecen a continuación.

Tipos de programa	Indicación
Noticias	News
Temas de actualidad	Affairs
Información	Info
Deportes	Sport
Educación	Educate
Drama	Drama
Cultura	Culture
Ciencia	Science
Variedades	Varied
Música pop	Pop M
Música rock	Rock M
Música fácil de escuchar	Easy M
Clásica ligera	Light M
Clásica	Classics
Otros tipos de música	Other M
Información meteorológica	Weather
Economía	Finance
Programas infantiles	Children
Asuntos sociales	Social A
Religión	Religion
Conversación telefónica	Phone IN
Viajes	Travel
Ocio	Leisure
Música jazz	Jazz
Música country	Country
Música nacional	Nation M
Melodías de ayer	Oldies
Música folk	Folk M
Documentales	Document
Sin especificar	None

Nota

No es posible utilizar esta función en los países en los que no se disponga de datos PTY (selección de tipo de programa).

- 1 Pulse **(PTY/LIST)** durante la recepción de FM hasta que "PTY" se ilumine en el visor.

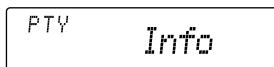

El nombre del tipo de programa actual aparece si la emisora transmite datos PTY. Aparece "-----" si la emisora recibida no es RDS o si no se reciben los datos RDS.

- 2 Pulse **(PTY/LIST)** varias veces hasta que aparezca el tipo de programa que desee. Los tipos de programa aparecen en el orden mostrado en la anterior tabla. Observe que no es posible seleccionar "None" (sin especificar) para realizar la búsqueda.



- 3 Desplace el control SEEK/AMS hacia arriba o abajo. La unidad comienza a buscar una emisora que transmita el tipo de programa seleccionado. Al encontrarla, el tipo de programa vuelve a aparecer durante cinco segundos. "NO" y el tipo de programa aparecen alternativamente durante cinco segundos si la unidad no encuentra el tipo de programa solicitado. A continuación, vuelve a la emisora seleccionada anteriormente.

Ajuste automático del reloj

Los datos de hora (CT) de las transmisiones RDS ajustan el reloj automáticamente.

- 1 Durante la recepción de radio, pulse (SHIFT) y, a continuación, pulse (3) (SET UP) varias veces hasta que aparezca "CT".

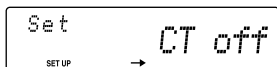

- 2 Pulse (5) (→) varias veces hasta que aparezca "CT on". El reloj se ajusta.

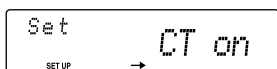

- 3 Pulse (SHIFT) para volver a la indicación normal.

Para cancelar la función CT

Seleccione "CT off" en el anterior paso 2.

Notas

- La función CT puede no activarse aunque se reciba una emisora RDS.
- Es posible que la hora real y la ajustada mediante la función CT no coincidan.

Otras funciones

Adhesión de la etiqueta al mando rotativo

Según la posición de montaje del mando rotativo, fije la etiqueta apropiada al mando tal como se muestra en la siguiente ilustración.

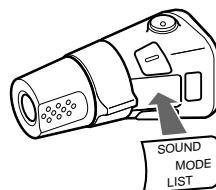
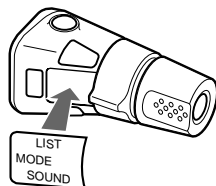

Uso del mando rotativo

Este mando funciona mediante la pulsación de botones y/o el giro de controles. También es posible controlar unidades opcionales de CD o MD con el mando rotativo.

Mediante la pulsación de los botones SOURCE y MODE

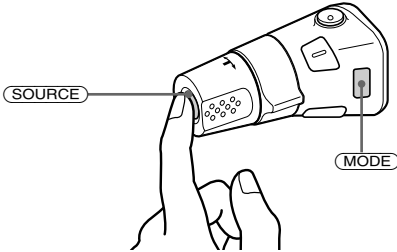

Cada vez que pulse **(SOURCE)**, la fuente cambiará de la siguiente forma:

TUNER → CD → MD*

* Si el equipo opcional correspondiente no está conectado, el elemento no aparecerá.

Al pulsar **(MODE)**, el funcionamiento cambiará de la siguiente forma:

- Sintonizador: FM1 → FM2 → MW → LW
- Unidad de CD: CD1 → CD2 → ...
- Unidad de MD: MD1 → MD2 → ...

Mediante el giro del control SEEK/AMS

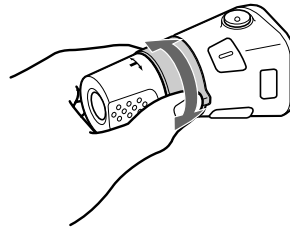

Gire el control momentáneamente y suéltelo para:

- Localizar un tema específico de un disco. Gire y mantenga girado el control hasta localizar el punto específico de un tema y, a continuación, suéltelo para iniciar la reproducción.
- Sintonizar emisoras automáticamente. Gire el control y manténgalo así para buscar una emisora específica.

Mediante la presión y giro del control PRESET/DISC

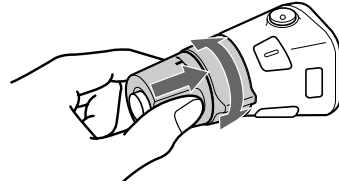

Presione y gire el control para:

- Recibir emisoras memorizadas en los botones numéricos.
- Cambiar el disco.

Otras operaciones

Gire el control VOL para ajustar el volumen.

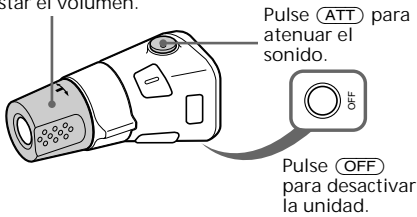

Pulse **(ATT)** para atenuar el sonido.

Pulse **(OFF)** para desactivar la unidad.

Pulse **(SOUND)** para ajustar el menú de sonido y el volumen.

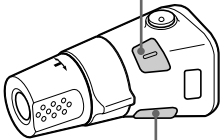

Pulse **(LIST)** para mostrar los nombres memorizados.

Cambio de la dirección de funcionamiento

La dirección de funcionamiento de los controles está ajustada de fábrica tal como se muestra a continuación.

Para aumentar

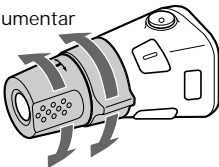

Para disminuir

Si es preciso instalar el mando rotativo en el lado derecho de la columna de dirección, puede invertir la dirección de funcionamiento.

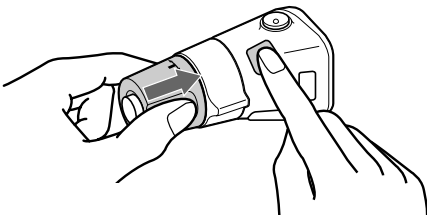

Pulse **(SOUND)** durante dos segundos al tiempo que presiona el control VOL.

Consejo

También es posible cambiar la dirección de funcionamiento de estos controles con la unidad (página 20).

Ajuste de las características de sonido

Es posible ajustar los graves, los agudos, el balance y el equilibrio entre altavoces. Es posible almacenar los niveles de graves y agudos de forma independiente para cada fuente.

- 1 Pulse **(SOUND)** varias veces para seleccionar el elemento que desee ajustar.

VOL (volumen) → SUB (volumen del altavoz potenciador de graves) → BAS (graves) → TRE (agudos) → BAL (izquierdo-derecho) → FAD (delantero-trasero)

- 2 Gire el dial para ajustar el elemento seleccionado. Realice el ajuste antes de que transcurran tres segundos después de seleccionar el elemento. (Después de tres segundos, la función del dial vuelve a ser el control del volumen.)

Atenuación del sonido

Pulse **(ATT)** en el mando rotativo o en el inalámbrico opcional. La indicación "ATT on" parpadea momentáneamente.

Para restaurar el nivel de volumen anterior, vuelva a pulsar **(ATT)**.

Consejo

La unidad reducirá automáticamente el volumen cuando entre una llamada telefónica (Función de atenuación para teléfono).

Cambio de los ajustes de sonido y visualización

Es posible ajustar los siguientes elementos:

- Clock (Reloj) (página 7).
- CT (Hora del reloj) (página 17).
- D.Info (Información dual) - que permite mostrar simultáneamente el reloj y el modo de reproducción (ON) o la información de forma alternativa (OFF).
- Amber/Green - que permite cambiar el color de iluminación entre ámbar o verde.
- Dimmer - que permite cambiar el brillo del visor.
 - Seleccione “on” para atenuar el brillo del visor.
- Contrast - para ajustar el contraste si las indicaciones del visor no son visibles debido a la posición de instalación de la unidad.
- Beep - que permite activar o desactivar los pitidos.
- RM (Mando rotativo) - que permite cambiar la dirección de funcionamiento de los controles del mando rotativo.
 - Seleccione “norm” para utilizar el mando rotativo en la posición ajustada de fábrica.
 - Seleccione “rev” si monta el mando rotativo en el lado derecho de la columna de dirección.
- Loud (Sonoridad) - que permite disfrutar de buena calidad de graves y agudos incluso a bajo volumen, reforzando estos sonidos.
- HPF (Filtro de paso alto).
- LPF (Filtro de paso bajo).
- M.dspl (Desplazamiento de indicaciones) - para activar o desactivar el modo de desplazamiento de indicaciones por el visor.
- A.Scr1 (Desplazamiento automático) (página 9, 23).

Nota

Si conecta un amplificador de potencia opcional y no utiliza el incorporado, los pitidos se desactivarán.

1 Pulse **(SHIFT)**.

2 Pulse **(3)** (SET UP) varias veces hasta que aparezca el elemento que desee.

Cada vez que pulse **(3)** (SET UP), los elementos cambian de la siguiente forma:

Clock → CT → D.Info* → Amber/Green → Dimmer → Contrast → Beep → RM → Loud* → HPF* → LPF* → M.dspl → A.Scr1*

* Este elemento no aparecerá cuando no haya ningún CD o MD en reproducción.

Nota

El elemento mostrado variará en función de la fuente.

3 Pulse **(5)** (→) para seleccionar el ajuste que desee (Ejemplo: on u off).
Con respecto al ajuste “Contrast”, al pulsar **(5)** (→) el contraste aumenta, mientras que al pulsar **(2)** (←) disminuye.

4 Pulse **(SHIFT)**.
Una vez finalizado el ajuste de modo, el visor vuelve al modo de reproducción normal.

Ajuste de la frecuencia de los altavoces y del altavoz o altavoces potenciadores de graves

Mediante el ajuste del nivel de corte de las señales de frecuencia no deseadas, los altavoces conectados al terminal de salida y/o el altavoz o altavoces potenciadores de graves conectados al terminal de salida secundaria emitirán una imagen de sonido nítida.

Ajuste de la frecuencia de los altavoces conectados mediante el terminal de salida

— Filtro de paso alto (HPF)

Con el fin de adaptarse a las características de los altavoces conectados mediante el terminal de salida, es posible desactivar las señales de frecuencia baja no deseadas que reciben dichos altavoces.

- 1 Pulse **(SOURCE)** para seleccionar una fuente (radio, CD o MD).
- 2 Pulse **(SHIFT)** y, a continuación, **(3)** (SET UP) varias veces hasta que aparezca "HPF".
- 3 Pulse **(5)** (→) o **(2)** (←) varias veces para seleccionar el ajuste que desee.

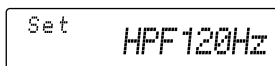

Set HPF 120Hz

Cada vez que pulse **(5)** (→) o **(2)** (←), la frecuencia de corte cambia en el visor de la siguiente forma:

HPF OFF ↔ HPF 80 Hz ↔ HPF 120 Hz

- 4 Pulse **(SHIFT)**. Una vez finalizado el ajuste de frecuencia, el visor volverá a la indicación de modo de reproducción normal.

Ajuste de la frecuencia de los altavoces potenciadores de graves

— Filtro de paso bajo (LPF)

Para adaptarse a las características de los altavoces potenciadores de graves conectados, es posible interrumpir las señales de frecuencia alta y media que se introducen en dichos altavoces.

- 1 Pulse **(SOURCE)** para seleccionar una fuente (radio, CD o MD).
- 2 Pulse **(SHIFT)** y, a continuación, **(3)** (SET UP) varias veces hasta que aparezca "LPF".
- 3 Pulse **(5)** (→) o **(2)** (←) varias veces para seleccionar el ajuste que desee.



Set LPF 120Hz

Cada vez que pulse **(5)** (→) o **(2)** (←), la frecuencia de corte cambia en el visor de la siguiente forma:

LPF OFF ↔ LPF 80 Hz ↔ LPF 120 Hz

- 4 Pulse **(SHIFT)**. Una vez finalizado el ajuste de frecuencia, el visor volverá a la indicación de modo de reproducción normal.

Unidad de CD/MD

Esta unidad puede controlar un máximo de siete unidades externas de CD/MD con esta configuración:

Unidades de CD - máximo de cinco

Unidades de MD - máximo de cinco.

Cualquier combinación con un máximo de siete funcionará.

Si conecta una unidad opcional de CD con la función CD TEXT, el visor mostrará la información CD TEXT al reproducir discos CD TEXT.

Reproducción de discos compactos (CD) o de minidisos (MD)

- 1 Pulse **(SOURCE)** varias veces para seleccionar CD o MD.
- 2 Pulse **(MODE)** hasta que aparezca la unidad que desee.
Se inicia la reproducción de CD/MD.

Si una unidad de CD/MD se encuentra conectada, todos los temas se reproducen desde el principio.

Cambio de los elementos mostrados

Cada vez que pulse **(DSPL)** durante la reproducción de CD, CD TEXT o MD, el elemento cambiará de la siguiente forma:

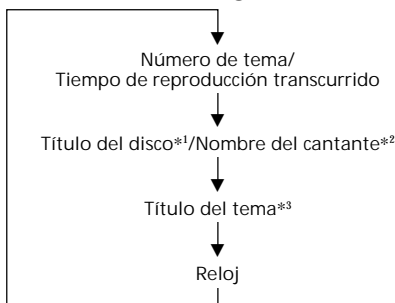

*1 Si no ha asignado ninguna etiqueta al disco o no hay ningún título de disco previamente grabado en el MD, aparece la indicación "NO D.Name" en el visor.

*2 Si reproduce un disco CD TEXT, el nombre del cantante aparecerá en el visor después del título del disco. (Sólo para discos CD TEXT con nombre del cantante)

*3 Si el título del tema de un disco CD TEXT o de un MD no se ha registrado previamente, el visor mostrará "NO T.Name".

Puede asignar un nombre personalizado para discos CD y CD TEXT con la función de memorando de discos. Consulte "Asignación de títulos a los discos compactos" (página 24). No obstante, si utiliza nombres personalizados, siempre tendrán prioridad sobre la información CD TEXT original al mostrarse tal información.

Consejo

Si desea mostrar la información original de CD TEXT después de asignar una etiqueta personalizada a un disco CD TEXT, pulse **(SHIFT)** y, a continuación, **(5)** (→).

Una vez seleccionado el elemento deseado, el visor cambiará automáticamente al modo de desplazamiento de indicaciones transcurridos unos segundos.

En el modo de desplazamiento de indicaciones, todos los elementos anteriores se desplazan por el visor de uno en uno por orden.

Consejo

Es posible desactivar el modo de desplazamiento de indicaciones (consulte "Cambio de los ajustes de sonido y visualización" en la página 20).

Desplazamiento automático del título de un disco

— Desplazamiento automático

Si el título del disco, nombre del artista o título de tema de un disco CD TEXT o MD tiene más de 8 caracteres y la función de desplazamiento automático está activada, la información se desplazará automáticamente por el visor de la siguiente forma:

- El título del disco aparece al cambiar éste (si se ha seleccionado el título de disco).
- El título del tema aparece al cambiar éste (si se ha seleccionado el título de tema).

Si pulsa **(DSPL)** para cambiar el elemento mostrado, el título del disco o del tema del MD o del disco CD TEXT se desplaza automáticamente tanto si activa como si desactiva la función.

- 1 Durante la reproducción, pulse **(SHIFT)**.
- 2 Pulse **(3)** (SET UP) varias veces hasta que aparezca "A.Scr1".
- 3 Pulse **(5)** (→) para seleccionar "A.Scr1 on".
- 4 Pulse **(SHIFT)**.

Para cancelar la función de desplazamiento automático, seleccione "A.Scr1 off" en el paso 3 anterior.

Nota

Con algunos discos CD TEXT con un gran número de caracteres, pueden producirse las siguientes situaciones:

- Algunos de los caracteres no se muestran
- La función de desplazamiento automático no funciona.

Consejo

Para desplazarse manualmente por el título largo de un MD o disco CD TEXT después de activar la función de desplazamiento automático, pulse **(SHIFT)** y, a continuación, **(2)** (←) (desplazamiento manual).

Localización de un tema específico

— Sensor de música automático (AMS)

Durante la reproducción, desplace el control SEEK/AMS hacia arriba o abajo y suéltelo por cada tema que desee omitir.

Para localizar temas posteriores



Para localizar temas anteriores



Localización de un punto específico de un tema — **Búsqueda manual**

Durante la reproducción, desplace el control SEEK/AMS hacia arriba o abajo y manténgalo en esa posición. Suéltelo cuando localice el punto deseado.

Para buscar hacia delante



Para buscar hacia atrás



Localización de discos mediante el número de disco

— Selección directa de disco

Pulse el botón numérico correspondiente al número de disco que desee.

Se inicia la reproducción del disco indicado de la unidad actual.

Reproducción repetida de temas — Reproducción repetida

Es posible seleccionar:

- Repeat 1 - para repetir un tema.
- Repeat 2 - para repetir un disco.

1 Durante la reproducción, pulse **(SHIFT)**.

2 Pulse **(Z)** (REP) varias veces hasta que aparezca el ajuste que desee.

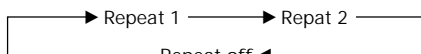

Se inicia la reproducción repetida.

3 Pulse **(SHIFT)**.

Para volver al modo normal de reproducción, seleccione "Repeat off" en el paso 2 anterior.

Reproducción de temas en orden aleatorio

— Reproducción aleatoria

Es posible seleccionar:

- Shuf 1 - para reproducir los temas del disco actual en orden aleatorio.
- Shuf 2 - para reproducir los temas de la unidad actual en orden aleatorio.
- Shuf All - para reproducir todos los temas de todas las unidades en orden aleatorio.

1 Durante la reproducción, pulse **(SHIFT)**.

2 Pulse **(B)** (SHUF) varias veces hasta que aparezca el ajuste que desee.

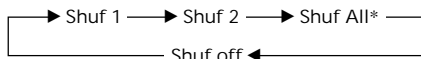

Se inicia la reproducción en orden aleatorio.

* "Shuf All" sólo está disponible para los cambiadores de CD.

3 Pulse **(SHIFT)**.

Para volver al modo normal de reproducción, seleccione "Shuf off" en el paso 2 anterior.

Asignación de títulos a los discos compactos

— Memorando de discos (Unidad de CD con la función de archivo personalizado)

Es posible asignar un título personalizado a cada disco, utilizando un máximo de ocho caracteres para cada uno de éstos. La asignación de títulos permitirá localizar discos mediante el título (página 25) y seleccionar de temas específicos para su reproducción (página 26).

1 Reproduzca el CD y pulse **(PTY/LIST)** durante dos segundos.



2 Introduzca los caracteres.

- 1 Gire el dial en el sentido de las agujas del reloj para seleccionar los caracteres que desee.

(A → B → C → ... Z → 0 → 1 → 2 → ... 9 → + → - → * → / → \ → > → < → . → _)

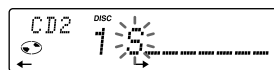

Si gira el dial en el sentido contrario a las agujas del reloj, los caracteres aparecerán en orden inverso.

Si desea introducir un espacio en blanco entre caracteres, seleccione "_" (barras inferior).

- 2 Pulse **(5)** (→) después de localizar el carácter que desee.

El cursor parpadeante se desplaza al espacio siguiente.

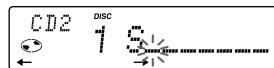

Si pulsa **(2)** (←), el cursor parpadeante se desplaza al lado izquierdo.

- 3 Repita los pasos 1 y 2 para introducir el título completo.

3 Para volver al modo normal de reproducción de CD, pulse **(PTY/LIST)** durante dos segundos.

Consejo

Para borrar o corregir un nombre, introduzca "_" (barras inferior) para cada carácter.

Visualización del memorando de discos

Pulse **(DSPL)** durante la reproducción de un CD o de un disco CD TEXT.

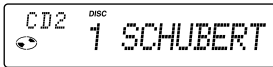

Cada vez que pulse **(DSPL)** durante la reproducción de un CD o de un disco CD TEXT, los elementos cambiarán de la siguiente forma:

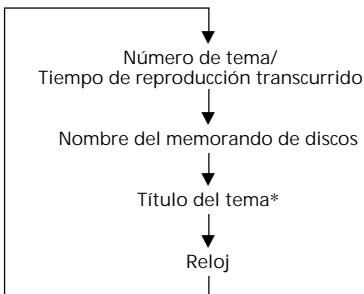

* Si conecta una unidad opcional de CD con la función CD TEXT, el visor mostrará la información CD TEXT al reproducir discos CD TEXT.

Borrado del memorando de discos

- 1 Pulse **(SOURCE)** varias veces para seleccionar CD.
- 2 Pulse **(MODE)** varias veces para seleccionar la unidad de CD.
- 3 Pulse **(PTY/LIST)** durante dos segundos.
- 4 Pulse **(DSPL)** durante dos segundos.
- 5 Gire el dial para seleccionar el nombre que desee borrar.
- 6 Pulse **(6)** (ENTER) durante dos segundos. El nombre se borrará. Repita los pasos 5 y 6 para borrar otros nombres.
- 7 Pulse **(PTY/LIST)** durante dos segundos. La unidad vuelve al modo normal de reproducción de CD.

Nota
Si se borra el nombre personalizado, el visor mostrará la información CD TEXT original.

Localización de discos mediante el título

— Función de listado (Unidad de CD con la función de archivo personalizado o una unidad de MD)

Esta función puede utilizarse con discos a los que se ha asignado un título personalizado. Para obtener más información sobre los títulos de disco, consulte “Asignación de títulos a los discos compactos” (página 24).

- 1 Pulse **(PTY/LIST)**. El título asignado al disco actual aparece en el visor.

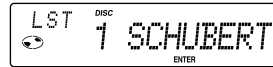

Si asigna un memorando de discos a un disco CD TEXT, dicha etiqueta prevalecerá sobre la información original CD TEXT.

- 2 Pulse **(PTY/LIST)** varias veces hasta encontrar el disco deseado.
- 3 Pulse **(6)** (ENTER) para reproducir el disco.

Notas

- Después de mostrar un título de disco durante cinco segundos, el visor vuelve al modo normal de reproducción. Para desactivar el visor, pulse **(DSPL)**.
- Los títulos de temas no se muestran durante la reproducción de discos MD y CD TEXT.
- Si no hay discos en el cargador, el visor mostrará “NO Disc”.
- Si no se ha asignado ningún archivo personalizado a un disco, el visor mostrará “*****”.
- Si la unidad no ha leído la información de discos, el visor mostrará “?”. Para introducir el disco, pulse en primer lugar el botón numérico y, a continuación, seleccione el disco que no se ha introducido.
- También hay algunas letras que no pueden mostrarse (durante la reproducción de MD o CD TEXT).

Selección de temas específicos para su reproducción

— Función de banco (Unidad de CD con la función de archivo personalizado)

Si asigna una etiqueta al disco, puede programar la unidad para omitir o reproducir los temas que desee.

- 1 Inicie la reproducción del disco y pulse (SHIFT) y, a continuación, (4) (PLAY MODE) durante dos segundos.

Modo de edición de banco.

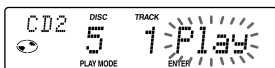

Nota

Si no ha asignado títulos a los discos, el modo de edición de banco no aparecerá.

Para volver al modo de reproducción normal, pulse (SHIFT).

- 2 Desplace el control SEEK/AMS hacia arriba o abajo para seleccionar el número de tema que desee omitir y, a continuación, pulse (6) (ENTER).

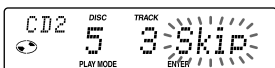

La indicación cambia de "Play" a "Skip." Para volver a la indicación "Play," vuelva a pulsar (6) (ENTER).

- 3 Repita el paso 2 para definir "Play" o "Skip" para todos los temas.
- 4 Pulse (4) (PLAY MODE) durante dos segundos.
La unidad vuelve al modo normal de reproducción de CD.
- 5 Pulse (SHIFT).

Notas

- Es posible definir el modo "Play" o "Skip" para un máximo de 24 temas.
- No es posible definir el modo "Skip" para todos los temas de un CD.

Reproducción sólo de temas específicos

Es posible seleccionar:

- Bank on - para reproducir los temas con el ajuste "Play".
- Bank inv (Inverso) - para reproducir los temas con el ajuste "Skip".

- 1 Durante la reproducción, pulse (SHIFT) y, a continuación, (4) (PLAY MODE) varias veces hasta que aparezca "Bank".

- 2 Pulse (5) (→) varias veces hasta que aparezca el ajuste que desee.

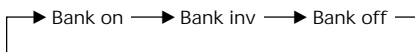

La reproducción se inicia a partir del tema siguiente.

- 3 Pulse (SHIFT).

Para volver al modo normal de reproducción, seleccione "Bank off" en el paso 2 anterior.

Información complementaria

No exponga los discos a la luz solar directa ni a fuentes de calor, como conductos de aire caliente, ni los deje en un automóvil aparcado a la luz solar directa, ya que puede producirse un considerable aumento de temperatura en su interior.

Precauciones

- Si aparca el automóvil bajo la luz solar directa y se produce un considerable aumento de temperatura en su interior, deje que la unidad se enfríe antes de utilizarla.
- Si la unidad no recibe alimentación, compruebe las conexiones en primer lugar. Si todo está en orden, examine el fusible.
- Si los altavoces de un sistema de dos altavoces no emiten ningún sonido, ajuste el control de equilibrio entre los altavoces en la posición central.
- Si el automóvil dispone de antena motorizada, ésta se extenderá automáticamente mientras la unidad se encuentre en funcionamiento.
- La conexión de esta unidad puede producir cierta descarga de la batería si el automóvil no dispone de posición ACC (accesorios) en el interruptor de la llave de encendido.

Si desea realizar alguna consulta o solucionar algún problema referentes a la unidad que no aparezcan en este manual, póngase en contacto con el proveedor Sony más próximo.

Notas sobre el manejo de discos compactos

Si el disco está sucio o es defectuoso, puede producirse pérdida de sonido durante la reproducción. Para disfrutar de un sonido óptimo, coja los discos por los bordes. Para mantenerlo limpio, no toque la superficie.



No adhiera papel ni cinta adhesiva en la superficie de la etiqueta.

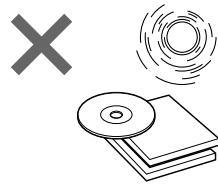
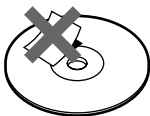

Antes de realizar la reproducción, limpie los discos con un paño opcional de limpieza desde el centro hacia los bordes.

No utilice disolventes, como bencina, diluyentes o productos de limpieza disponibles en las tiendas del ramo, ni aerosoles antiestáticos destinados a discos analógicos.



Nota sobre condensación de humedad

En los días lluviosos o en zonas muy húmedas, puede condensarse humedad en las lentes del interior del reproductor de discos compactos. Si esto ocurre, la unidad no funcionará correctamente. En este caso, extraiga el disco y espere una hora aproximadamente hasta que la humedad se evapore.

Reproducción de discos compactos de 8 cm

Utilice el adaptador opcional para discos compactos sencillos de Sony (CSA-8) para proteger el reproductor de CD contra daños.

Mantenimiento

Sustitución del fusible

Al sustituir el fusible, asegúrese de utilizar un fusible con el mismo amperaje que el original. Si éste se funde, compruebe la conexión de alimentación y sustitúyalo. Si una vez sustituido vuelve a fundirse, es posible que exista un funcionamiento defectuoso interno. En este caso, póngase en contacto con el proveedor Sony más próximo.

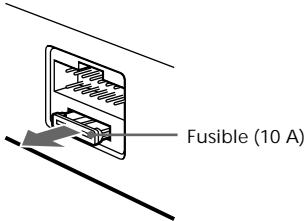

Advertencia

No utilice nunca un fusible de amperaje superior al del suministrado con la unidad, ya que ésta podría dañarse.

Limpieza de los conectores

La unidad puede no funcionar correctamente si los conectores de la misma y del panel frontal están sucios. Para evitarlo, abra el panel frontal pulsando **OPEN** y, a continuación, retírelo y limpie los conectores con un bastoncillo de algodón humedecido en alcohol. No aplique demasiada presión, ya que los conectores podrían dañarse.

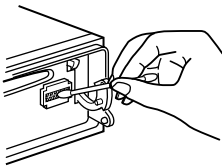

Unidad principal

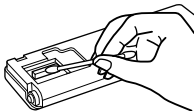

Parte posterior del panel frontal

Notas

- Para su seguridad, apague el motor y extraiga la llave del interruptor de encendido antes de limpiar los conectores.
- Nunca toque los conectores directamente con los dedos ni con ningún dispositivo metálico.

Desmontaje de la unidad

- 1 Presione el clip del interior de la cubierta frontal con un destornillador fino y abra dicha cubierta.

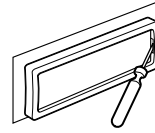

- 2 Repita el paso 1 en el lado izquierdo. La cubierta frontal podrá extraerse.

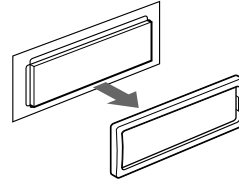

- 3 Emplee un destornillador fino para ejercer presión sobre el clip de la parte izquierda de la unidad; a continuación, tire del lado izquierdo de la unidad hasta que el enganche salga del marco.

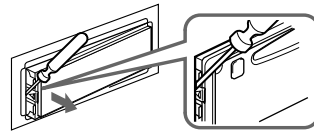

- 4 Repita el paso 3 en el lado derecho.

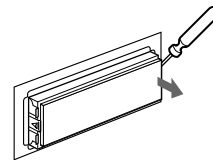

- 5 Saque la unidad del marco.

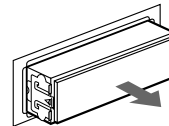

Especificaciones

Sección del reproductor de discos compactos

Sistema	Audiodigital de discos compactos
Relación señal-ruido	90 dB
Respuesta de frecuencia	10 - 20.000 Hz
Fluctuación y trémolo	Inferior al límite medible

Sección del sintonizador

FM	
Gama de sintonización	87,5 - 108,0 MHz
Terminal de antena	Conector de antena externa
Frecuencia intermedia	10,7 MHz
Sensibilidad utilizable	10 dBf
Selectividad	75 dB a 400 kHz
Relación señal-ruido	65 dB (estéreo), 68 dB (mono)
Distorsión armónica a 1 kHz	
	0,7 % (estéreo), 0,5 % (mono)
Separación	35 dB a 1 kHz
Respuesta de frecuencia	30 - 15.000 Hz
MW/LW	
Gama de sintonización	MW: 531 - 1.602 kHz LW: 153 - 281 kHz
Terminal de antena	Conector de antena externa
Frecuencia intermedia	10,71 MHz/450 kHz
Sensibilidad	MW: 30 μ V LW: 50 μ V

Sección del amplificador de potencia

Salidas	Salidas de altavoz (conectores de sellado seguro)
Impedancia de altavoz	4 - 8 ohmios
Salida máxima de potencia	40 W \times 4 (a 4 ohmios)

Generales

Salidas	Salidas de línea (2) Cable de control de relé de antena motorizada Cable de control de amplificador de potencia Cable de control de atenuación para teléfono Graves \pm 8 dB a 100 Hz Agudos \pm 8 dB a 10 kHz
Controles de tono	
Requisitos de alimentación	Batería de automóvil de 12 V CC (toma a tierra negativa)
Dimensiones	Aprox. 178 \times 50 \times 185 mm (an/al/prf)
Dimensiones de montaje	Aprox. 182 \times 53 \times 162 mm (an/al/prf)
Masa	Aprox. 1,2 kg
Accesorios suministrados	Mando rotativo RM-X4S Componentes para instalación y conexiones (1 juego) Estuche para el panel frontal (1)
Accesorios opcionales	Mando a distancia inalámbrico RM-X47 Cable BUS (suministrado con un cable de pines RCA) RC-61 (1 m), RC-62 (2 m) Paño de limpieza XP-CD1 Adaptador sencillo de discos compactos CSA-8 Cambiador de CD (10 discos) CDX-828, CDX-727 Cambiador de MD (6 discos) MDX-65 Otros cambiadores de CD/MD con el sistema BUS de Sony Selector de fuente XA-C30
Equipo opcional	

Diseño y especificaciones sujetos a cambios sin previo aviso.

Guía de solución de problemas

La siguiente lista de comprobaciones resulta útil para solucionar los problemas que puedan producirse al utilizar la unidad.

Antes de consultar la lista que aparece a continuación, compruebe los procedimientos de conexión y funcionamiento.

Generales

Problema	Causa/Solución
Ausencia de sonido.	<ul style="list-style-type: none">• Cancele la función ATT.• Ajuste el control de equilibrio entre los altavoces en la posición central para sistemas de 2 altavoces.• Gire el dial en el sentido de las agujas del reloj para ajustar el volumen.
Se ha borrado el contenido de la memoria.	<ul style="list-style-type: none">• Ha desconectado el cable de alimentación o la batería.• Ha pulsado el botón de restauración. → Vuelva a realizar el almacenamiento en la memoria.
El visor no muestra indicaciones.	Retire el panel frontal y limpie los conectores. Para obtener más información, consulte el apartado "Limpieza de los conectores" (página 28).
Ausencia de pitidos.	<ul style="list-style-type: none">• Ha conectado un amplificador opcional de potencia y no utiliza el incorporado.• Se han desactivado los pitidos (página 20).

Reproducción de CD/MD

Problema	Causa/Solución
No es posible insertar un disco.	<ul style="list-style-type: none">• Ya hay un CD insertado.• Ha insertado el CD al revés a la fuerza o de la forma incorrecta (MD).
La reproducción no se inicia.	MD defectuoso o CD sucio.
El disco se expulsa automáticamente.	La temperatura ambiental es superior a 50°C.
El CD no se expulsa.	Pulse ▲ durante dos segundos.
Los botones de funcionamiento no se activan.	Pulse el botón de restauración.
El sonido se omite debido a vibraciones.	<ul style="list-style-type: none">• Ha instalado la unidad en un ángulo superior a los 60°.• No ha instalado la unidad en una parte segura del automóvil.

Recepción de radio

Problema	Causa/Solución
No es posible realizar la sintonización programada.	<ul style="list-style-type: none">• Memorice la frecuencia correcta.• La emisión es demasiado débil.
No es posible realizar la sintonización automática.	La emisión es demasiado débil. → Utilice la sintonización manual.
La indicación "ST" parpadea.	<ul style="list-style-type: none">• Sintonice la frecuencia con precisión.• La emisión es demasiado débil. → Realice el ajuste en el modo monofónico MONO (página 12).

Funciones RDS

Problema	Causa/Solución
La búsqueda (SEEK) se inicia después de unos segundos de escucha.	La emisora no es TP o se trata de una señal débil. → Pulse (AF/TA) varias veces hasta que aparezca "AF TA off".
Ausencia de anuncios de tráfico.	<ul style="list-style-type: none"> • Active "TA". • La emisora no emite anuncios de tráfico a pesar de ser TP. → Sintonice otra emisora.
PTY muestra "NONE".	La emisora no especifica el tipo de programa.

Indicaciones de error (cuando se ha conectado una unidad de CD/MD opcional)

Las siguientes indicaciones parpadearán durante cinco segundos aproximadamente y se oír una alarma.

Indicación	Causa	Solución
NO Mag	No ha insertado el cargador de discos en la unidad de CD/MD.	Inserte el cargador de discos en la unidad de CD/MD.
NO Disc	No ha insertado ningún disco en la unidad de CD/MD.	Inserte los discos en la unidad de CD/MD.
NG Discs	No es posible reproducir un CD/MD debido a algún problema.	Inserte otro CD/MD.
Error *1	Un CD está sucio o insertado al revés.*2	Limpie el CD o insértelo correctamente.
	No es posible reproducir un MD debido a algún problema.*2	Inserte otro MD.
Blank *1	No ha grabado ningún tema en el MD.*2	Reproduzca un MD con temas grabados.
Push Reset	No es posible emplear la unidad de CD/MD debido a algún problema.	Pulse el botón de restauración de la unidad.
Not Ready	La tapa de la unidad de MD está abierta o los MD no se han insertado correctamente.	Cierre la tapa o inserte los MD correctamente.
High Temp	La temperatura ambiente es superior a 50°C.	Espere hasta que la temperatura descienda por debajo de 50°C.

*1 Si se produce un error durante la reproducción de un MD o de un CD, el número del MD o del CD no aparecerá en el visor.

*2 El visor mostrará el número del disco que causa el error.

Si el problema no se soluciona con las sugerencias anteriormente enumeradas, póngase en contacto con el proveedor Sony más próximo.

Bem vindo!

Obrigado por ter adquirido o leitor de discos compactos da Sony. Este aparelho está equipado com várias funções de grande utilidade e com um comando rotativo e um comando sem fios opcional.

Além da reprodução de CDs e do rádio, pode ainda aumentar a versatilidade do seu sistema ligando um dispositivo de CD/MD*¹ opcional. Quando estiver a utilizar este leitor, ou um dispositivo de CD opcional com a função CD TEXT, quando reproduzir um disco CD TEXT*², a informação CD TEXT aparece no visor.

*¹ Também pode ligar um dispositivo de CD, de MD, um leitor de CD e um leitor de MD.

*² O disco CD TEXT é um CD de áudio que inclui informações, como os nomes do disco, do artista e das faixas.
Estas informações são gravadas no disco.

Índice

Este aparelho

Localização das teclas	4
------------------------------	---

Como começar

Reinicializar o aparelho	6
Retirar o painel frontal	6
Acertar o relógio	7

Leitor de CDs

Ouvir um CD	8
Reproduzir um CD em vários modos	10

Rádio

Memorização automática de estações	
— Memória da Melhor Sintonia (BTM)	10
Memorização das estações pretendidas	11
Recepção das estações memorizadas	11

RDS

Panorâmica da função RDS	12
Visualização do nome da estação	12
Re-sintonização automática do mesmo programa	
— Frequências Alternativas (AF)	13
Ouvir informações sobre a situação do trânsito	14
Pré-programação dos dados AF e TA nas estações RDS	15
Localização de uma estação através do tipo de programa	16
Acerto automático do relógio	17

Outras funções

Identificação do comando rotativo	17
Utilização do comando rotativo	18
Regulação das características de som	19
Redução do som ao mínimo	19
Alteração das programações do visor e do som	20
Regular a frequência das colunas e do subwoofer(s)	21

Equipamento opcional

Dispositivo de CD/MD

Reprodução de um CD ou MD	22
Reprodução repetitiva das faixas	
— Reprodução repetitiva	24
Reprodução das faixas por ordem aleatória	
— Reprodução aleatória	24
Identificação de CD	
— Lista de títulos	24
Localização de um disco pelo nome	
— Listagem	25
Seleção das faixas específicas para reprodução	
— Banco	26

Informação adicional

Precauções	27
Manutenção	28
Desmontagem do aparelho	28
Especificações	29
Guia de resolução de problemas	30

Localização das teclas

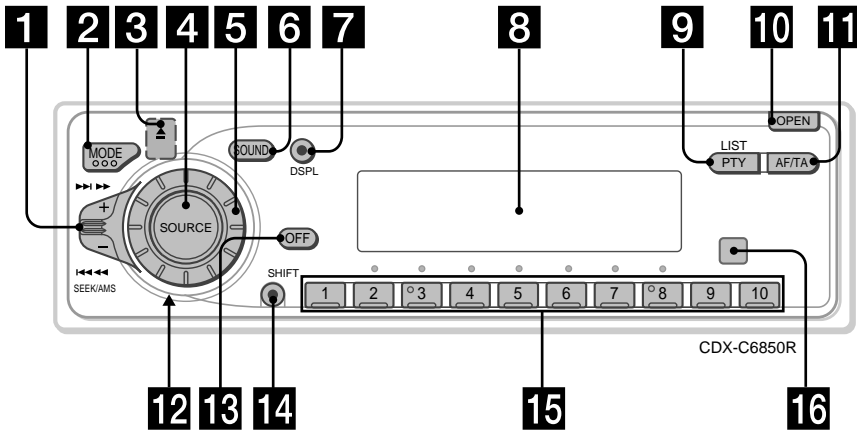

Para mais informações, consulte as respectivas páginas.

- 1** Tecla SEEK/AMS (procura/Sensor de Música Automático/pesquisa manual) 9, 11, 13, 16, 23, 26
- 2** Tecla MODE (seleccionar banda/dispositivo) 10, 11, 22, 25
- 3** Tecla ▲ (ejectar) 8
- 4** Tecla SOURCE (selecção da fonte) 8, 10, 11, 15, 21, 22, 25
- 5** Botão rotativo (volume/volume do subwoofer/graves/agudos/esquerda-direita/controlo frente-atrás) 7, 19, 24, 25
- 6** Tecla SOUND 19
- 7** Tecla DSPL (alteração do modo do visor) 8, 9, 12, 22, 23, 25
- 8** Visor
- 9** Tecla PTY/LIST
Lista de títulos 24, 25
Listagem 25
Programa RDS 16
- 10** Tecla OPEN 6, 8, 28
- 11** Tecla AF/TA 13, 14, 15
- 12** Tecla de reinicialização (localizada na parte da frente do aparelho, atrás do painel frontal) 6
- 13** Tecla OFF 6, 8
- 14** Tecla SHIFT
PLAY MODE 10, 11, 12, 13, 15, 26
REP 10, 24
SET UP 7, 9, 17, 20, 21, 23
SHUF 10, 24
- 15** Durante a recepção de rádio:
Teclas numéricas 11, 14, 15
Durante a reprodução de CD/MD:
Teclas de selecção directa de discos 23
- 16** Receptor do comando sem fios opcional

Teclado
opcional sem fios
(RM-X47)

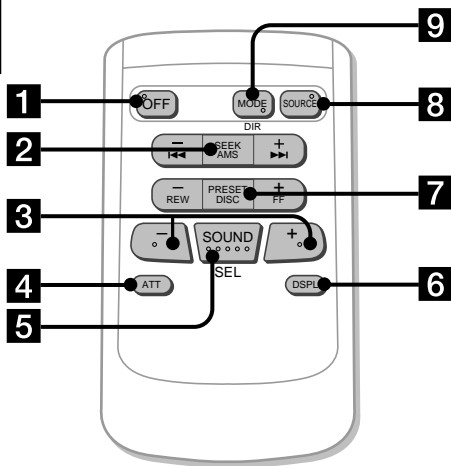

Teclas do telecomando sem fio com
funções idênticas às do aparelho
principal.

- 1** Tecla OFF
- 2** Tecla SEEK/AMS
- 3** Teclas \ominus \oplus
- 4** Tecla ATT
- 5** Tecla SOUND/SEL

- 6** Tecla DSPL
- 7** Tecla PRESET/DISC
*Não pode efectuar a pesquisa manual e a
sintonização manual com o telecomando.*
- 8** Tecla SOURCE
- 9** Tecla MODE/DIR

Como começar

Reinicializar o aparelho

O aparelho tem que ser reinicializado antes de ser utilizado pela primeira vez ou após a substituição da bateria do automóvel.

Retire o painel frontal e carregue no botão de reinicialização com um objecto pontiagudo, por exemplo, a ponta de uma esferográfica.

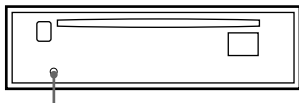

Tecla de reinicialização

Notas

- Se carregar na tecla de reinicialização desactiva o relógio e algumas das funções memorizadas.
- Quando ligar o cabo de alimentação ou reinicializar o aparelho, aguarde cerca de 10 segundos antes de introduzir um disco. Se introduzir um disco nestes 10 segundos, o aparelho não é reinicializado e é necessário carregar novamente no botão de reinicialização.

Retirar o painel frontal

Podemos retirar o painel frontal para impedir que o aparelho seja roubado.

Antes de retirar o painel frontal, tem de carregar em (OFF). Carregue em (OPEN), faça deslizar o painel frontal ligeiramente para a direita e puxe o lado esquerdo para fora.

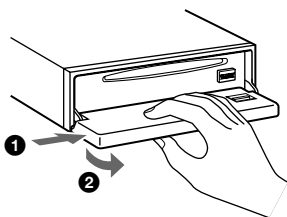

Notas

- Não deixe o painel cair no chão quando o retirar do aparelho.
- Se retirar o painel com o aparelho ligado, este desliga-se automaticamente para não avariar os altifalantes.
- Se levar o painel frontal consigo coloque-o na caixa de transporte fornecida.

Colocar o painel frontal

Introduza o eixo (b) do aparelho no orifício (a) do painel frontal como se mostra na ilustração e empurre o lado esquerdo para dentro.

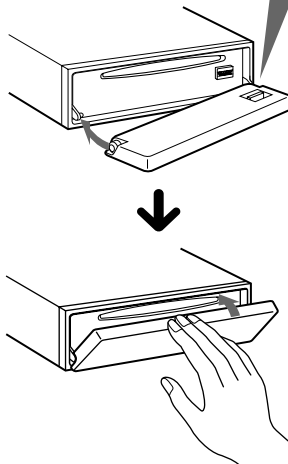
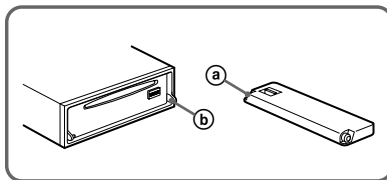

Notas

- Quando colocar o painel frontal no aparelho, certifique-se de que o mesmo se encontra na posição correcta.
- Não faça muita pressão sobre o painel frontal quando o colocar no aparelho.
- Não carregue nem faça demasiada pressão sobre o visor do painel frontal.
- Não exponha o painel frontal à incidência directa dos raios solares, a fontes de calor, como condutas de ar quente, nem o deixe num local muito húmido. Nunca o deixe sobre o tablier de um automóvel estacionado ao sol, porque pode ocorrer um aumento considerável da temperatura no interior do automóvel.

Alarme de advertência

Se rodar a chave de ignição para a posição OFF, sem retirar o painel frontal, o alarme de advertência é activado e ouve-se um sinal sonoro durante alguns segundos.

Se ligar um amplificador de potência opcional e não utilizar o amplificador do aparelho, o sinal sonoro será desactivado.

Acertar o relógio

O relógio tem uma indicação digital de 24 horas.

Exemplo: Para acertar o relógio para as 10:08

- 1 Carregue primeiro em (SHIFT) e depois várias vezes em (3) (SET UP) até aparecer a indicação "Clock" no visor.



- 1 Carregue em (5) (→).



A indicação das horas começa a piscar.

- 2 Acerte a hora.

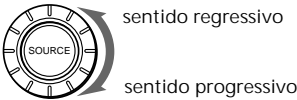

- 3 Carregue em (5) (→).

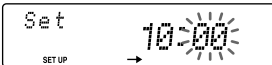

A indicação dos minutos começa a piscar.

- 4 Acerte os minutos.

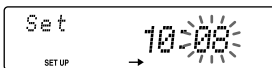
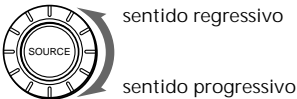

- 2 Carregue em (SHIFT).

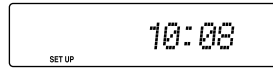

O relógio começa a funcionar.

- 3 Carregue em (SHIFT). Quando acabar de acertar o relógio, o visor volta ao modo de reprodução normal.

Leitor de CDs

Ouvir um CD

- 1 Carregue em **(OPEN)** e coloque o CD.
Etiqueta virada para cima

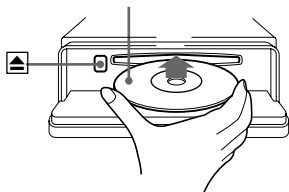

- 2 Feche o painel frontal.
A reprodução inicia-se automaticamente.

Se já tiver introduzido um CD, carregue várias vezes em **(SOURCE)** até aparecer a indicação "CD", e inicie a reprodução.

Indicação de CD Tempo de reprodução decorrido

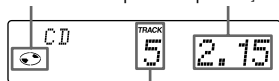

Número da faixa

Nota

Para reproduzir um CD de 8 cm, utilize o adaptador opcional para discos compactos da Sony (CSA-8).

Para	Carregue em
Parar a reprodução	(OFF)
Ejectar o CD	(OPEN) e depois ▲

Alterar os elementos do visor

Sempre que carregar em **(DSPL)** durante a reprodução de um CD ou disco CD TEXT, os elementos mudam pela ordem seguinte:

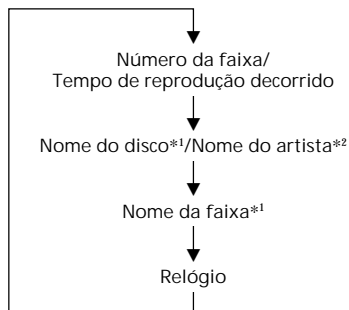

*1 Se tiver introduzido um disco que não seja CD TEXT, a indicação "NO D.Name" aparece no visor.

*2 Se reproduzir um disco CD TEXT, o nome do artista aparece no visor a seguir à indicação do nome do disco. (Apenas para os discos CD TEXT com o nome do artista.)

Depois de seleccionar o item desejado, o visor muda automaticamente para o modo de visualização dinâmica passados alguns segundos.

No modo de visualização dinâmica todos os elementos apresentados acima passam no visor um por um e por ordem.

Sugestão

Pode desactivar o modo de Visualização dinâmica. (Consulte "Alteração das programações do visor e do som" na página 20).

Percorrer automaticamente um nome de disco — Auto Scroll

Se o nome do disco/do artista ou da faixa de um disco CD TEXT tiver mais de 8 caracteres e a função Auto Scroll estiver activada, as informações desfilam automaticamente no visor da forma seguinte:

- O nome do disco aparece quando o disco mudar (se o nome do disco estiver seleccionado).
- O nome da faixa aparece quando a faixa mudar (se o nome da faixa estiver seleccionado).

Se carregar em (DSPL) para alterar o elemento do visor, o nome do disco ou da faixa do disco CD TEXT desfila automaticamente quer a função Auto Scroll esteja activada ou não.

- 1 Durante a reprodução, carregue em (SHIFT).
- 2 Carregue várias vezes em (3) (SET UP) até que a indicação "A.Scr1" apareça no visor.
- 3 Carregue em (5) (→) para seleccionar "A.Scr1 on".
- 4 Carregue em (SHIFT).

Para cancelar a função Auto Scroll, seleccione "A.Scr1 off" no passo 3.

Nota

Se os discos CD TEXT tiverem muitos caracteres, pode acontecer o seguinte:

- Alguns dos caracteres não aparecem
- A função Auto Scroll não funciona.

Sugestão

Para fazer desfilarem manualmente um nome muito comprido de um disco CD TEXT, active a função Auto Scroll e carregue em (SHIFT) e depois em (2) (←) (manual scroll).

Localizar uma faixa específica — Sensor de Música Automático (AMS)

Durante a reprodução, carregue no controlo SEEK/AMS para cima ou para baixo e solte-o o número de vezes correspondente ao número de faixas que quer saltar.

Para localizar as faixas seguintes



Para localizar as faixas anteriores

Localizar um ponto específico numa faixa — Pesquisa Manual

Durante a reprodução, empurre o controlo SEEK/AMS para cima ou para baixo. Solte-o quando localizar o ponto pretendido.

Para localizar as faixas seguintes



Para localizar as faixas anteriores

Nota

Se a indicação "LLLL" ou "RRRR" aparecer no visor, isso significa que chegou ao início ou ao fim do disco e que não pode avançar mais.

Reproduzir um CD em vários modos

Pode reproduzir os CDs em vários modos:

- Repeat (Reprodução Repetitiva) repete a faixa actual.
- Shuf (Reprodução Aleatória) reproduz todas as faixas por ordem aleatória.

Reproduzir faixas repetidamente

— Reprodução repetitiva

- 1 Durante a reprodução, carregue em **(SHIFT)**.
Sempre que carregar em **(SHIFT)**, só se acendem os elementos que pode seleccionar.

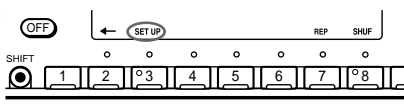

- 2 Carregue várias vezes em **(7)** (REP) até que a indicação “Repeat 1” apareça no visor.

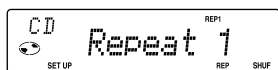

O aparelho inicia a reprodução repetitiva.

- 3 Carregue em **(SHIFT)**.

Para regressar ao modo de reprodução normal, seleccione “Repeat off” no passo 2 acima.

Reproduzir faixas por ordem aleatória — Reprodução aleatória

- 1 Durante a reprodução, carregue em **(SHIFT)**.
- 2 Carregue várias vezes em **(8)** (SHUF) até que a indicação “Shuf 1” apareça no visor.

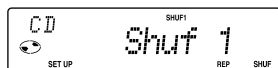

O aparelho inicia a reprodução aleatória.

- 3 Carregue em **(SHIFT)**.

Para regressar ao modo de reprodução normal, seleccione “Shuf off” no passo 2 acima.

Rádio

Memorização automática de estações

— Memória da Melhor Sintonia (BTM)

O aparelho selecciona as estações com os sinais mais fortes e memoriza-as por ordem de frequências. Pode memorizar um máximo de 10 estações em cada banda (FM1, FM2, MW, e LW).

Cuidado

Quando quiser sintonizar uma estação durante a condução, utilize a memória de melhor sintonia para evitar acidentes.

- 1 Carregue várias vezes em **(SOURCE)** para seleccionar o sintonizador.
Sempre que carregar em **(SOURCE)**, a fonte muda pela ordem seguinte:

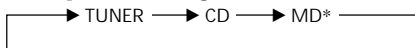

* O elemento não aparece, se não estiver ligado o equipamento opcional correspondente.

- 2 Carregue várias vezes em **(MODE)** para seleccionar a banda.
Sempre que carregar em **(MODE)**, a banda muda pela ordem seguinte:

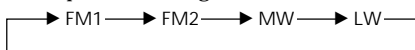

- 3 Carregue em **(SHIFT)** e, em seguida, carregue várias vezes em **(4)** (PLAY MODE) até que a indicação “B.T.M” apareça no visor.

- 4 Carregue em **(5)** (→).

O aparelho memoriza as estações nas teclas numéricas, pela ordem das respectivas frequências.

Quando a programação fica memorizada, ouve-se um sinal sonoro.

- 5 Carregue em **(SHIFT)**.

Notas

- O aparelho não memoriza estações com sinais fracos. Se o aparelho estiver a receber poucas estações, algumas das teclas numéricas mantêm a sua programação anterior.
- Se aparecer um número no visor, o aparelho começa a memorizar estações, a partir da estação indicada.
- Se não estiver nenhum CD dentro do aparelho, mesmo que carregue em **(SOURCE)**, só aparece a banda do sintonizador.

Memorização das estações pretendidas

Pode memorizar no máximo 20 estações de FM (10 para FM1, e FM2), 10 estações de MW e 10 estações de LW pela ordem pretendida.

- 1 Carregue várias vezes em **(SOURCE)** para seleccionar o sintonizador.
- 2 Carregue várias vezes em **(MODE)** para seleccionar a banda.
- 3 Empurre o controlo SEEK/AMS para cima ou para baixo para sintonizar a estação que quer memorizar na tecla numérica.
- 4 Carregue sem soltar na tecla numérica pretendida (**(1)** a **(10)**) até aparecer a indicação "MEM".
A indicação da tecla numérica aparece no visor.

Nota

Se tentar memorizar mais do que uma estação na mesma tecla numérica, o aparelho apaga a estação memorizada anteriormente.

Recepção das estações memorizadas

- 1 Carregue várias vezes em **(SOURCE)** para seleccionar a o sintonizador.
- 2 Carregue várias vezes em **(MODE)** para seleccionar a banda.
- 3 Carregue na tecla numérica (**(1)** a **(10)**) em que memorizou a estação desejada.

Se não conseguir sintonizar uma estação pré-programada

Para procurar a estação, empurre o controlo SEEK/AMS para cima e para baixo e solte (sintonização automática).
O varrimento pára quando o aparelho sintonizar uma estação. Carregue várias vezes no controlo SEEK/AMS para cima ou para baixo, até encontrar a estação pretendida.

Nota

Se a sintonização automática parar frequentemente, carregue em **(SHIFT)** e depois carregue várias vezes em **(4)** (PLAY MODE) até que a indicação "Local" (modo de pesquisa local) apareça no visor. Em seguida, carregue em **(5)** (**→**) para seleccionar "Local on". Carregue em **(SHIFT)**.

O aparelho sintoniza apenas estações com sinais relativamente fortes.

Sugestão

Se souber a frequência da estação que quer ouvir carregue no controlo SEEK/AMS para cima ou para baixo até aparecer a frequência pretendida (sintonização manual).

Se a recepção FM estéreo for deficiente — **Modo Mono**

1 Durante a recepção de rádio, carregue primeiro em (SHIFT) e depois várias vezes em (4) (PLAY MODE) até aparecer a indicação “Mono” no visor.

2 Carregue várias vezes em (5) (→) até que a indicação “Mono on” apareça no visor.
A qualidade do som melhora, mas passa a ser um som mono (a indicação “ST” desaparece do visor).

3 Carregue em (SHIFT).

Para regressar ao modo de reprodução normal, seleccione “Mono off” no passo 2 acima.

Alterar os elementos no visor

Sempre que carregar em (DSPL), o elemento muda da seguinte maneira:

Frequência ↔ Relógio

Depois de seleccionar o item desejado, o visor muda automaticamente para o modo de visualização dinâmica passados alguns segundos.

No modo de visualização dinâmica todos os elementos apresentados acima passam no visor um por um e por ordem.

Sugestão

Pode desactivar o modo de Visualização dinâmica. (Consulte “Alteração das programações do visor e do som” na página 20).

RDS

Panorâmica da função RDS

O Sistema de Dados de Rádio (RDS) é um serviço de difusão que permite às estações FM enviar informação digital adicional juntamente com a onda de rádio normal. O aparelho estéreo do seu automóvel permite-lhe utilizar uma série de serviços. Pode, por exemplo, voltar a sintonizar o mesmo programa automaticamente, ouvir informações sobre o trânsito, e localizar estações pelo tipo de programa.

Notas

- A disponibilidade de todas as funções RDS depende do país ou da região.
- Se o sinal for fraco ou se a estação sintonizada não estiver a transmitir dados RDS, a função RDS pode não funcionar correctamente.

Visualização do nome da estação

O nome da estação actual acende-se no visor.

Seleccione uma estação FM (página 10). Se sintonizar uma estação FM que transmite dados RDS, o nome da estação aparece no visor.

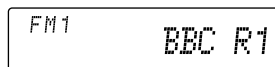

Nota

A indicação “” significa que está a receber uma estação RDS.*

Alterar os elementos no visor

Sempre que carregar em (DSPL), o elemento muda da seguinte maneira:

Frequência (Nome da estação) ↔ Relógio

Depois de seleccionar o item desejado, o visor muda automaticamente para o modo de visualização dinâmica passados alguns segundos.

No modo de visualização dinâmica todos os elementos apresentados acima passam no visor um por um e por ordem.

Sugestão

Pode desactivar o modo de Visualização dinâmica. (Consulte "Alteração das programações do visor e do som" na página 20).

Nota

A indicação "NO Name" aparece no visor, se a estação que está a receber não transmitir dados RDS.

Re-sintonização automática do mesmo programa

— Frequências Alternativas (AF)

A função Frequências Alternativas (AF) selecciona e volta a sintonizar automaticamente a estação com o sinal mais forte numa rede. Se utilizar esta função, pode ouvir continuamente o mesmo programa durante uma viagem para um local distante, sem ter que voltar a sintonizar a estação manualmente.

As frequências mudam automaticamente.

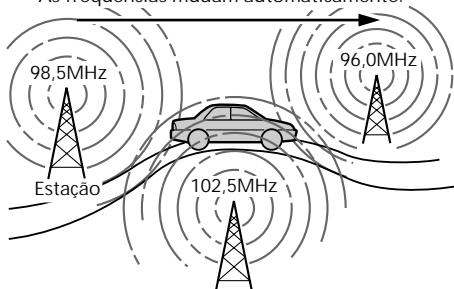

1 Selecciona uma estação FM (página 10).

2 Carregue várias vezes em (AF/TA) até que a indicação "AF on" apareça no visor.

O aparelho começa a procurar uma estação alternativa com um sinal mais forte na mesma rede.

Nota

Se não houver uma estação alternativa na área e não precisar de procurar uma estação alternativa, desactive a função AF carregando várias vezes em (AF/TA) até que a indicação "AF TA off" apareça no visor.

Alterar os elementos no visor

Sempre que carregar em (AF/TA), o elemento muda da seguinte maneira:



* Selecciona esta opção para activar as funções AF e TA.

Notas

- Se a indicação "NO AF" e o nome da estação piscarem alternadamente no visor, isso significa que o aparelho não consegue localizar uma estação alternativa na rede.
- Se o nome da estação começar a piscar depois de seleccionar uma estação com a função AF activada, isso significa que não existe uma frequência alternativa disponível. Carregue em SEEK/AMS para baixo ou para cima enquanto o nome da estação estiver a piscar (durante 8 segundos). O aparelho começa a procurar outra frequência com os mesmos dados PI (Identificação do Programa). Aparece a indicação "PI seek" e não se ouve som. Se o aparelho não conseguir encontrar outra frequência, a indicação "NO PI" aparece e o aparelho volta à frequência anteriormente seleccionada.

Ouvir um programa regional

A função "REG on" (regional on) deste aparelho permite continuar a receber um programa regional sem ter que mudar para outra estação regional (não se esqueça de activar a função AF). A pré-definição de fábrica deste aparelho é "REG on", mas se quiser desactivar esta função proceda da seguinte maneira.

- 1 Durante a recepção de rádio, carregue primeiro em (SHIFT) e depois várias vezes em (4) (PLAY MODE) até aparecer a indicação "REG" no visor.
- 2 Carregue várias vezes em (5) (→) até que a indicação "REG off" apareça no visor.
- 3 Carregue em (SHIFT).
Se seleccionar "REG off", o aparelho pode mudar para outra estação regional da mesma rede.

Para voltar a activar a estação regional, seleccione "REG on" no passo 2 acima.

Nota

Esta função não funciona no Reino Unido nem noutras áreas.

Função Ligação Local (só para o Reino Unido)

A função Local Link permite-lhe seleccionar outras estações locais na área, mesmo que não estejam memorizadas nas teclas numéricas.

- 1 Carregue numa tecla numérica onde esteja memorizada uma estação local.
- 2 Passados cinco segundos, volte a carregar na mesma tecla numérica.
- 3 Repita este procedimento até encontrar a estação local pretendida.

Ouvir informações sobre a situação do trânsito

Os dados sobre o trânsito (TA) e Programas de trânsito (TP) permitem-lhe sintonizar automaticamente uma estação de FM que esteja a transmitir informações de trânsito mesmo que esteja a ouvir outras fontes de programa.

Carregue várias vezes em **(AF/TA)** até aparecer a indicação "TA on" ou "AF TA on" no visor.

O aparelho começa a procurar estações que transmitam informações de trânsito. A indicação "TP" aparece no visor se o aparelho encontrar uma estação que transmita informações de trânsito. Quando as informações de trânsito começarem a ser transmitidas, a indicação "TA" pisca no visor. A indicação "TA" pára de piscar quando terminar a transmissão das informações sobre o trânsito.

Sugestão

Se a transmissão das informações sobre o trânsito começar enquanto estiver a ouvir outra fonte, o aparelho muda automaticamente para a referida transmissão. Quando a transmissão terminar, o aparelho volta a reproduzir a fonte original.

Notas

- A informação "NO TP" pisca durante cinco segundos se a estação que está a ouvir não transmitir informações sobre o trânsito. Depois, o aparelho começa a procurar uma estação que transmita essas informações.
- Se as indicações "EON" e "TP" aparecerem no visor, a estação actual utiliza as informações de trânsito transmitidas por outras estações da mesma rede.

Para cancelar as informações de trânsito recebidas

Carregue em (AF/TA) ou (SOURCE).

Para cancelar todas as informações sobre o trânsito, desactive a função carregando em (AF/TA) até que a indicação "AF TA off" apareça no visor.

Pré-regulação do volume das informações sobre o trânsito

Se não quiser perder as informações sobre o trânsito, pode pré-regular o respectivo nível do volume. Quando começa a transmissão das informações sobre o trânsito, o aparelho regula automaticamente o volume para o nível pré-programado.

- 1 Seleccione o nível de volume pretendido.
- 2 Carregue em (AFTA) durante dois segundos.
A indicação "TA" aparece e a definição fica memorizada.

Recepção de informações de emergência

Se for transmitida uma informação de emergência enquanto estiver a ouvir rádio, o programa muda automaticamente para a estação que estiver a transmitir essa comunicação. Se estiver a ouvir qualquer outra fonte, pode ouvir as informações de emergência se activar as funções AF ou TA. O aparelho muda automaticamente para a estação que está a transmitir essas informações, seja qual for a fonte que esteja a ouvir no momento.

Pré-programação dos dados AF e TA nas estações RDS

Quando efectua a pré-programação das estações RDS, o aparelho memoriza os dados e a frequência de cada estação para que não tenha de activar a função AF ou TA sempre que sintonizar a estação pré-programada. Pode seleccionar uma programação diferente (AF, TA ou ambas) para cada estação pré-programada ou a mesma programação para todas as estações pré-programadas.

Pré-selecção da mesma programação para todas as estações pré-programadas

- 1 Seleccione uma banda de FM (página 10).
- 2 Carregue várias vezes em (AF/TA) para seleccionar "AF on", "TA on" ou "AF TA on" (para as funções AF e TA).
Se seleccionar "AF TA off" memoriza as estações que transmitem dados RDS e as estações que não transmitem dados RDS.
- 3 Carregue em (SHIFT) e depois carregue várias vezes em (4) (PLAY MODE) até que a indicação "BTM" apareça no visor.
- 4 Carregue em (5) (→) até a indicação "B.T.M" piscar no visor.
- 5 Carregue em (SHIFT).

Pré-selecção de programações diferentes para cada estação pré-programada

- 1 Seleccione uma banda FM e sintonize a estação pretendida (página 11).
- 2 Carregue várias vezes em (AF/TA) para seleccionar "AF on", "TA on" ou "AF TA on" (para as funções AF e TA).
- 3 Carregue na tecla numérica pretendida até que a indicação "MEM" apareça no visor.
Para pré-programar outras estações, repita este procedimento a partir do passo 1.

Sugestão

Se quiser alterar a programação predefinida AF e/ou TA, depois de sintonizar a estação pré-programada, active/desactive a função AF ou TA.

Localização de uma estação através do tipo de programa

Pode localizar a estação pretendida seleccionando um dos tipos de programa apresentados abaixo.

Tipos de programas	Visor
Noticiários	News
Actualidades	Affairs
Informações	Info
Desporto	Sport
Educação	Educate
Teatro	Drama
Cultura	Culture
Ciência	Science
Variados	Varied
Pop	Pop M
Rock	Rock M
Música ligeira	Easy M
Música clássica ligeira	Light M
Música clássica erudita	Classics
Outros tipos de música	Other M
Meteorologia	Weather
Finanças	Finance
Programas para crianças	Children
Assuntos sociais	Social A
Religião	Religion
Programas com chamadas dos ouvintes	Phone IN
Viagens	Travel
Lazer	Leisure
Jazz	Jazz
Música "country"	Country
Música nacional	Nation M
Música nostálgica	Oldies
Música "folk"	Folk M
Documentários	Document
Não especificado	None

Nota

Não pode utilizar esta função nos países que não transmitam dados PTY (selecção do tipo de programa).

- 1 Carregue em **(PTY/LIST)** durante a recepção de FM até que a indicação "PTY" apareça no visor.

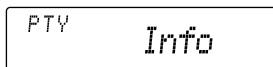

Se a estação estiver a transmitir dados PTY, o nome do tipo de programa actual aparece no visor. Se a estação sintonizada não for uma estação RDS ou se os dados RDS não forem recebidos, a indicação "-----" aparece no visor.

- 2 Carregue várias vezes em **(PTY/LIST)** até aparecer o tipo de programa pretendido. Os tipos de programa aparecem pela ordem indicada na tabela acima. Não se esqueça que não pode seleccionar "None" (não especificado) para pesquisa.

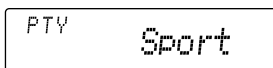

- 3 Carregue levemente no controlo SEEK/AMS para cima ou para baixo. O aparelho começa a procurar uma estação que esteja a transmitir o tipo de programa seleccionado. Quando o aparelho encontrar o programa, o tipo de programa volta a ser mostrado no visor durante cinco segundos. Se o aparelho não conseguir localizar o tipo do programa pretendido, a indicação "NO" e o tipo de programa aparecem alternadamente durante cinco segundos. Depois volta a sintonizar a estação anterior.

Acerto automático do relógio

Os dados CT (Hora do Relógio) da transmissão RDS acertam o relógio automaticamente.

- 1 Durante a recepção de rádio, carregue primeiro em **(3)** (SET UP) até aparecer a indicação "CT" no visor.

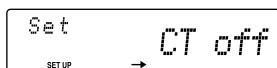

- 2 Carregue várias vezes em **(5)** (→) até aparecer a indicação "CT on" no visor. O aparelho acerta o relógio.

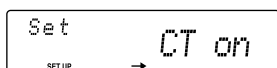

- 3 Carregue em **(SHIFT)** para voltar ao visor normal.

Para cancelar a função CT

Selecione "CT off" no ponto 2 acima.

Notas

- A função CT pode não funcionar mesmo que esteja a receber uma estação RDS.
- Podem existir diferenças entre a hora programada pela função CT e a hora real.

Outras funções

Identificação do comando rotativo

Dependendo da forma como montar o comando rotativo, coloque a etiqueta adequada como mostra a ilustração abaixo.

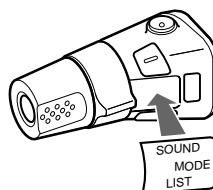
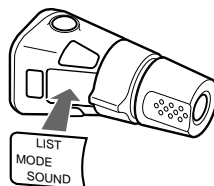

Utilização do comando rotativo

O comando rotativo funciona se carregar nas teclas e/ou nos controlos rotativos. Também pode controlar dispositivos opcionais de CD ou MD com o comando rotativo.

Se carregar nas teclas (SOURCE e MODE)

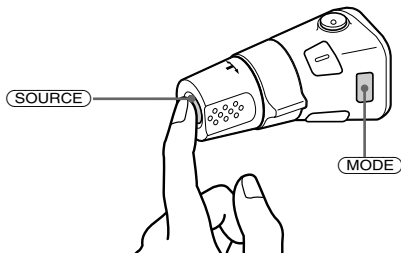

Sempre que carregar em (SOURCE), a fonte muda ordem seguinte:

TUNER → CD → MD*

* O elemento não aparece se não estiver ligado o equipamento opcional correspondente.

Se carregar em (MODE), o funcionamento muda da seguinte forma;

- Sintonizador: FM1 → FM2 → MW → LW
- Dispositivo de CD: CD1 → CD2 → ...
- Dispositivo de MD: MD1 → MD2 → ...

Rodar o controlo (controlo SEEK/AMS)

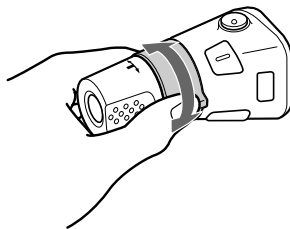

Rode o comando durante uns momentos e solte-o para:

- Localizar uma faixa específica num disco. Rode e segure o controlo até localizar o ponto específico numa faixa, e depois liberte-o para iniciar a reprodução.
- Sintonizar as estações automaticamente. Rode sem soltar o comando para localizar uma estação específica.

Se rodar e carregar no controlo (controlo PRESET/DISC)

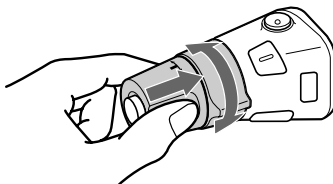

Carregue e rode o controlo para:

- Receber as estações memorizadas nas teclas numéricas pré-programadas.
- Mudar de disco.

Outras operações

Rode o controlo VOL para regular o volume.

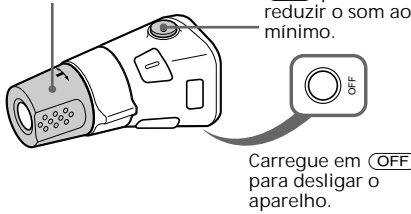

Carregue em **(SOUND)** para regular o volume e o menu de controlo do som.

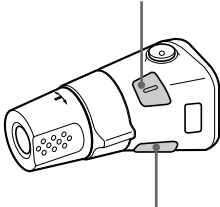

Carregue em **(LIST)** para ver os nomes memorizados.

Alteração da direcção de funcionamento

A direcção de funcionamento dos comandos vem programada de fábrica para os valores indicados abaixo.

Para aumentar

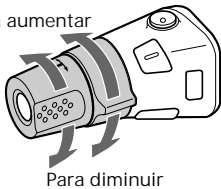

Para diminuir

Se for necessário montar o comando rotativo no lado direito da coluna da direcção, pode inverter a direcção de funcionamento.

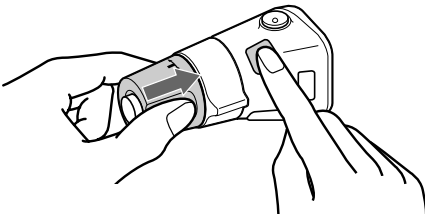

Carregue em **(SOUND)** e no controlo VOL sem soltar durante dois segundos.

Sugestão

Também pode alterar a direcção de funcionamento dos controlos com o aparelho (página 20).

Regulação das características de som

Pode regular os graves, os agudos, o balanço e o fader.

Pode memorizar os níveis dos graves e dos agudos para cada uma das fontes.

- 1 Selecione o elemento que pretende regular carregando várias vezes em **(SOUND)**.

VOL (volume) → SUB (volume do subwoofer) → BAS (graves) → TRE (agudos) → BAL (esquerda-direita) → FAD (controlo frente-atrás)

- 2 Regule o elemento seleccionado, rodando o botão rotativo. Efectue a regulação nos três segundos seguintes à selecção do elemento. (Decorridos três segundos, o botão de comando volta a funcionar como controlo de volume.)

Redução do som ao mínimo

Carregue em **(ATT)** no comando rotativo ou no comando sem fios opcional.

A indicação "ATT on" acende-se durante breves instantes.

Para restabelecer o nível de volume anterior, volte a carregar em **(ATT)**.

Sugestão

O aparelho reduz automaticamente o volume durante uma chamada telefónica (Função Telephone ATT).

Alteração das programações do visor e do som

Pode programar os elementos seguintes:

- Clock (Relógio) (página 7).
- CT (Hora do Relógio) (página 17).
- D.Info (informação dupla) - para visualizar, simultaneamente, o relógio e o modo de reprodução (ON) ou para visualizar cada uma das informações, alternadamente (OFF).
- Amber/Green - para alterar a cor do visor para verde ou âmbar.
- Dimmer - para alterar o brilho do visor.
— Seleccione “on” para atenuar o brilho do visor.
- Contrast - para regular o contraste, se as indicações no visor não forem reconhecidas devido à posição do aparelho.
- Beep - para activar/desactivar os sinais sonoros.
- RM (Comando rotativo) - para alterar a direcção de funcionamento dos controlos no comando rotativo.
— Seleccione “norm” para utilizar o comando rotativo na posição programada na fábrica.
— Seleccione “rev” quando instalar o comando rotativo no lado direito da coluna de direcção.
- Loud (Loudness) - para ouvir os graves e agudos mesmo com um volume de som baixo. Os graves e os agudos são reforçados.
- HPF (Filtro de passagem para as frequências altas).
- LPF (Filtro de passagem para as frequências baixas).
- M.dspl (Movimento monitor) (Visualização dinâmica) - para activar e desactivar a visualização dinâmica.
- A.Scr1 (Auto Scroll) (página 9, 23).

Nota

Se ligar um amplificador de potência opcional e não utilizar o amplificador do aparelho, o sinal sonoro fica desactivado.

- 1 Carregue em (SHIFT).
- 2 Carregue várias vezes em (3) (SET UP) até que o elemento pretendido apareça no visor.

Sempre que carregar em (3) (SET UP), os elementos no visor mudam da seguinte maneira:

Clock → CT → D.Info* → Amber/Green → Dimmer → Contrast → Beep → RM → Loud* → HPF* → LPF* → M.dspl → A.Scr1*

* Se não estiver a ouvir um CD ou MD, este ítem não aparece.

Nota

O elemento mostrado no visor difere, dependendo da fonte.

- 3 Carregue em (5) (→) para seleccionar a programação pretendida (Exemplo: on ou off).
Se, na programação “Contrast”, carregar em (5) (→) aumenta o contraste e, se carregar em (2) (←) diminui o contraste.
- 4 Carregue em (SHIFT).
Quando terminar a programação, o visor volta ao modo de reprodução normal.

Regular a frequência das colunas e do subwoofer(s)

Se regular o nível de frequência de corte dos sinais de frequência não desejados, as colunas ligadas ao terminal de saída e/ou o subwoofer(s) ligados ao terminal "subout" transmitirão um som nítido.

Regular a frequência das colunas ligadas ao terminal de saída

— Filtro de passagem para as frequências altas (HPF)

Pode impedir os sinais de baixa frequência não desejados de entrar nas colunas, de forma a adaptarem-se às características das colunas ligadas ao terminal de saída.

- 1 Carregue em **(SOURCE)** para seleccionar uma fonte (rádio, CD, ou MD).
- 2 Carregue primeiro em **(SHIFT)** e depois várias vezes em **(3)** (SET UP) até que a indicação "HPF" apareça no visor.
- 3 Carregue várias vezes em **(5)** (→) ou **(2)** (←) para seleccionar a definição desejada

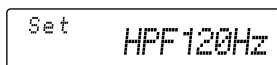

Set HPF 120Hz

Sempre que carregar em **(5)** (→) ou **(2)** (←), a frequência de corte indicada no visor muda da forma seguinte:

HPF OFF ↔ HPF 80 Hz ↔ HPF 120 Hz

- 4 Carregue em **(SHIFT)**. Quando terminar a regulação da frequência, o visor volta ao visor do modo de reprodução normal.

Regular a frequência dos sub woofers

— Filtro de passagem para as frequências baixas (LPF)

Para adaptação às características dos sub woofers ligados, pode cortar os sinais indesejados das frequências altas e médias que entram nos sub woofers.

- 1 Carregue em **(SOURCE)** para seleccionar uma fonte (rádio, CD ou MD).
- 2 Carregue primeiro em **(SHIFT)** e depois várias vezes em **(3)** (SET UP) até que a indicação "LPF" apareça no visor.
- 3 Carregue várias vezes em **(5)** (→) ou **(2)** (←) para seleccionar a regulação pretendida.

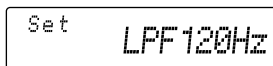

Set LPF 120Hz

Sempre que carregar em **(5)** (→) ou **(2)** (←), a frequência de corte indicada no visor muda da forma seguinte:

LPF OFF ↔ LPF 80 Hz ↔ LPF 120 Hz

- 4 Carregue em **(SHIFT)**. Quando terminar a regulação da frequência, o visor volta ao visor do modo de reprodução normal.

Dispositivo de CD/MD

Este aparelho pode comandar um máximo de sete dispositivos de CD/MD externos com esta configuração:

Dispositivos de CD - cinco no máximo

Dispositivos de MD - cinco no máximo.

Pode utilizar qualquer combinação até a um máximo de sete dispositivos.

Se ligar um dispositivo de CD opcional com a função CD TEXT, quando reproduzir um disco CD TEXT as informações CD TEXT aparecem no visor.

Reprodução de um CD ou MD

1 Carregue em (SOURCE) várias vezes para seleccionar CD ou MD.

2 Carregue em (MODE) até que o dispositivo pretendido apareça no visor. O aparelho inicia a reprodução do CD/MD.

Se ligar um dispositivo de CD/MDs ao aparelho, este reproduz todas as faixas desde o início.

Alterar os elementos do visor

Sempre que carregar em (DSPL) durante a reprodução de CD, CD TEXT, ou MD, os elementos mudam pela ordem seguinte:

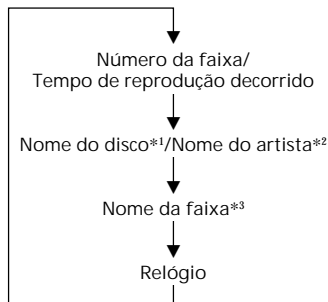

*1 Se não tiver identificado o disco, ou se não tiver pré-gravado o nome do disco no MD, a indicação "NO D.Name" aparece no visor.

*2 Se reproduzir um disco CD TEXT, o nome do artista aparece no visor a seguir ao nome do disco. (Apenas para os discos CD TEXT com o nome do artista.)

*3 Se não tiver pré-gravado o nome da faixa de um disco CD TEXT ou de um MD, a indicação "NO T.Name" aparece no visor.

Para atribuir um nome personalizado a CDs e discos CD TEXT com a função de lista de títulos do disco, consulte "Identificação de CD" (página 24).

No entanto, se utilizar etiquetas personalizadas, estas têm sempre prioridade sobre a informação CD TEXT original, se esta for mostrada.

Sugestão

Se quiser ver as informações CD TEXT originais depois de identificar o disco CD TEXT com um nome personalizado, carregue primeiro em (SHIFT) e depois em (5) (→).

Depois de seleccionar o item desejado, o visor muda automaticamente para o modo de visualização dinâmica passados alguns segundos.

No modo de visualização dinâmica todos os elementos apresentados acima passam no visor um por um e por ordem.

Sugestão

Pode desactivar o modo de Visualização dinâmica. (Consulte "Alteração das programações do visor e do som" na página 20).

Percorrer automaticamente um nome de disco — **Auto Scroll**

Se o nome do disco, do artista, ou da faixa de um disco CD TEXT ou MD tiver mais de 8 caracteres e a função Auto Scroll estiver activada, as informações desfilam automaticamente no visor da forma seguinte:

- O nome do disco aparece quando o disco mudar (se o nome do disco estiver seleccionado).
- O nome da faixa aparece quando a faixa mudar (se o nome da faixa estiver seleccionado).

Se carregar em **(DSPL)** para alterar o elemento do visor, o nome do disco ou da faixa do MD ou do disco CD TEXT desfila automaticamente quer a função Auto Scroll esteja activada ou não.

- 1 Durante a reprodução, carregue em **(SHIFT)**.
- 2 Carregue várias vezes em **(3)** (SET UP) até que a indicação “A.Scr1” apareça no visor.
- 3 Carregue em **(5)** (→) para seleccionar “A.Scr1 on”.
- 4 Carregue em **(SHIFT)**.

Para cancelar a função Auto Scroll, seleccione “A.Scr1 off” no passo 3.

Nota

Se os discos CD TEXT tiverem nomes com muitos caracteres, pode acontecer o seguinte:

- Alguns dos caracteres não aparecem
- A função Auto Scroll não funciona.

Sugestão

Para fazer desfilarmos manualmente um nome muito comprido de um MD ou disco CD TEXT depois de activar a função Auto Scroll, carregue primeiro em **(SHIFT)**, e depois em **(2)** (←) (manual scroll).

Localização de uma faixa específica — **Sensor de Música Automático (AMS)**

Durante a reprodução, carregue no controlo SEEK/AMS para cima ou para baixo e solte-o o número de vezes correspondente ao número de faixas que quer saltar.

Para localizar as faixas seguintes



Para localizar as faixas anteriores

Localização de um ponto específico numa faixa — **Pesquisa Manual**

Durante a reprodução, empurre o controlo SEEK/AMS para cima ou para baixo. Solte-o quando localizar o ponto pretendido.

Pesquisar no sentido progressivo



Pesquisar no sentido regressivo

Localização de um disco através do respectivo número

— **Seleção directa dos discos**

Carregue na tecla numérica que corresponde ao número do disco pretendido.

A reprodução do disco desejado colocado no dispositivo activo, começa.

Reprodução repetitiva das faixas — Reprodução repetitiva

Pode seleccionar:

- Repeat 1 - para repetir uma faixa.
- Repeat 2 - para repetir um disco.

- 1 Durante a reprodução, carregue em **(SHIFT)**.
- 2 Carregue em **(7)** (REP) repetidamente até aparecer a programação pretendida.

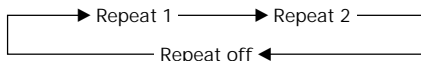

O aparelho inicia a reprodução repetitiva.

- 3 Carregue em **(SHIFT)**.

Para regressar ao modo de reprodução normal, seleccione "Repeat off" no passo 2 acima.

Reprodução das faixas por ordem aleatória

— Reprodução aleatória

Pode seleccionar:

- Shuf 1 - para reproduzir as faixas do disco actual por ordem aleatória.
- Shuf 2 - para reproduzir as faixas dos discos do dispositivo activo por ordem aleatória.
- Shuf All - para reproduzir todas as faixas em todos os dispositivos por ordem aleatória.

- 1 Durante a reprodução, carregue em **(SHIFT)**.
- 2 Carregue em **(8)** (SHUF) repetidamente até aparecer a programação pretendida.

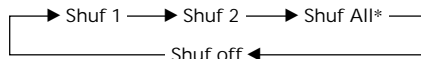

O aparelho inicia a reprodução aleatória.

* "Shuf All" só está disponível para dispositivos de CD.

- 3 Carregue em **(SHIFT)**.

Para regressar ao modo de reprodução normal, seleccione "Shuf off" no passo 2 acima.

Identificação de CD

— Lista de títulos (Para um dispositivo de CD com a função ficheiro pessoal)

Pode identificar os discos com um nome personalizado. Pode introduzir até 8 caracteres para cada disco. Se identificar um CD, pode efectuar a localização de um disco pelo nome (página 25) e selecção das faixas específicas para reprodução (página 26).

- 1 Reproduza o CD e carregue em **(PTY/LIST)** durante dois segundos.

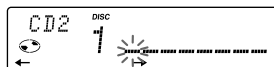

- 2 Introduza os caracteres.

- 1 Rode o botão no sentido dos ponteiros do relógio para seleccionar os caracteres pretendidos.
(A → B → C → ... Z → 0 → 1 → 2 → ... 9 → + → - → * → / → \ → > → < → . → _)

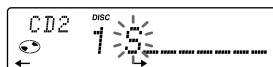

Se rodar o botão no sentido contrário ao dos ponteiros do relógio, os caracteres aparecem pela ordem inversa.

Se quiser introduzir um espaço em branco entre os caracteres, seleccione "_" (traço inferior).

- 2 Carregue em **(5)** (→), depois de localizar o carácter pretendido. O cursor luminoso move-se para o espaço seguinte.

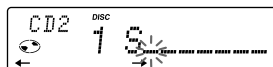

Se carregar em **(2)** (←), o cursor luminoso move-se para a esquerda.

- 3 Repita os pontos 1 e 2 para introduzir o nome completo.

- 3 Para voltar ao modo de reprodução normal de CDs, carregue em **(PTY/LIST)** durante dois segundos.

Sugestão

Para apagar ou corrigir um nome, introduza "_ _" (traço inferior) para cada carácter.

Ver a memória do disco

Carregue em **(DSPL)** durante a reprodução de um CD ou de um disco CD TEXT.

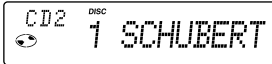

Sempre que carregar em **(DSPL)** durante a reprodução de um CD ou de um disco CD TEXT, o elemento muda da seguinte forma:



* Se ligar um dispositivo de CD opcional com a função CD TEXT, quando reproduzir um disco CD TEXT as informações CD TEXT aparecem no visor.

Apagar a lista de títulos

- 1 Carregue em **(SOURCE)** repetidamente para seleccionar o CD.
- 2 Carregue em **(MODE)** repetidamente para seleccionar o dispositivo de CDs.
- 3 Carregue em **(PTY/LIST)** durante dois segundos.
- 4 Carregue em **(DSPL)** durante dois segundos.
- 5 Rode o botão para seleccionar o nome que pretende apagar.
- 6 Carregue em **(6)** (ENTER) durante dois segundos.
O nome é apagado.
Repita os passos 5 e 6, se quiser apagar outros nomes.
- 7 Carregue em **(PTY/LIST)** durante dois segundos.
O aparelho volta ao modo de reprodução normal de CDs.

Nota
Quando apagar a etiqueta personalizada, aparecerá, no visor, a informação CD TEXT original.

Localização de um disco pelo nome

— Listagem (Para um dispositivo de CD com a função de ficheiro personalizado ou um dispositivo de MD)

Só pode utilizar esta função, se atribuir um nome personalizado aos discos. Para mais informações sobre os nomes dos discos, consulte “Identificação de CD” (página 24).

- 1 Carregue em **(PTY/LIST)**.
O nome que atribuiu ao disco que está a ser reproduzido aparece no visor.

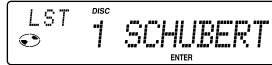

Quando atribuir uma etiqueta da lista de títulos a um disco CD TEXT, esta informação torna-se prioritária em relação à informação original do CD TEXT.

- 2 Carregue várias vezes em **(PTY/LIST)** até que o disco pretendido seja localizado.
- 3 Carregue em **(6)** (ENTER) para reproduzir o disco.

Notas

- O nome de disco aparece durante cinco segundos e, depois, o visor regressa ao modo de reprodução normal. Para desligar o visor, carregue em **(DSPL)**.
- Os nomes das faixas não aparecem durante a reprodução de um MD ou de um disco CD TEXT.
- Se não houver nenhum disco no carregador, a indicação “NO Disc” aparece no visor.
- Se não atribuir um ficheiro personalizado ao disco, a indicação “*****” aparece no visor.
- Se o aparelho não ler as informações referentes ao disco, a indicação “?” aparece no visor. Para carregar o disco, carregue primeiro na tecla numérica e depois seleccione o disco pretendido.
- Existem algumas letras que não podem ser visualizadas (durante a reprodução de MD ou de um disco CD TEXT).

Seleção das faixas específicas para reprodução

— Banco (Para um dispositivo de CD com a função ficheiro pessoal)

Se identificar o disco, pode programar o aparelho para que salte ou reproduza as faixas pretendidas.

- 1 Inicie a reprodução do disco, carregue em (SHIFT) e depois em (4) (PLAY MODE) durante dois segundos.

Modo de edição do banco.

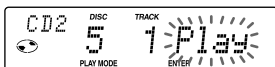

Nota

Se não identificar o disco, o modo de edição do banco não aparece e o modo de edição de programas aparece no visor. Para voltar ao modo de reprodução normal, carregue em (SHIFT).

- 2 Carregue num dos lados da SEEK/AMS para seleccionar o número da faixa que pretende saltar e depois carregue em (6) (ENTER).

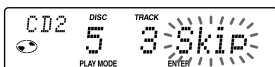

A indicação muda de "Play" para "Skip". Para regressar à indicação "Play," carregue novamente em (6) (ENTER).

- 3 Repita o ponto 2 para programar "Play" ou "Skip" para todas as faixas.
- 4 Carregue em (4) (PLAY MODE) durante dois segundos. O aparelho volta ao modo de reprodução normal de CDs.
- 5 Carregue em (SHIFT).

Notas

- Pode programar "Play" ou "Skip" para um máximo de 24 faixas.
- Não pode programar "Skip" para todas as faixas de um CD.

Reproduzir apenas as faixas específicas

Pode seleccionar:

- Bank on - para reproduzir as faixas com a programação "Play".
- Bank inv (Inverso) - para reproduzir as faixas com a programação "Skip".

- 1 Durante a reprodução, carregue em (SHIFT) e depois várias vezes em (4) (PLAY MODE) até que a indicação "Bank" apareça no visor.

- 2 Carregue em (5) (→) para seleccionar o modo pretendido.

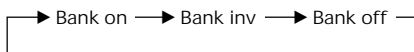

A reprodução inicia-se a partir da faixa imediatamente a seguir à faixa que está a ser reproduzida.

- 3 Carregue em (SHIFT).

Para regressar ao modo de reprodução normal, seleccione "Bank off" no passo 2 acima.

Informação adicional

Precauções

- Se o seu automóvel estiver estacionado ao sol, fazendo com que a temperatura no seu interior aumente consideravelmente, deixe o aparelho arrefecer antes de utilizá-lo.
- Se o aparelho não estiver a receber corrente, verifique primeiro as ligações. Se estiver tudo em ordem, verifique o fusível.
- Se o sistema de dois altifalantes não reproduzir o som, regule o controlo fader para a posição central.
- Se o automóvel estiver equipado com uma antena eléctrica, não se esqueça de que esta estica automaticamente enquanto o aparelho está a funcionar.
- A ligação deste aparelho pode provocar o desgaste da bateria se a chave de ignição do automóvel não tiver a posição ACC (acessórios).

Se tiver alguma dúvida ou problema relacionado com o aparelho que não esteja abrangido neste manual, contacte o agente Sony mais próximo.

Notas sobre o manuseamento dos CD

Um disco sujo ou defeituoso pode provocar cortes de som durante a reprodução. Para obter um som de boa qualidade, segure no disco pelas extremidades. Segure no disco pela extremidade. Se quiser manter o disco limpo, não toque na respectiva superfície.



Não cole papel nem fita adesiva na superfície com etiqueta.

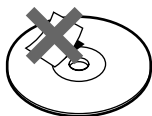

Não exponha os discos à incidência directa dos raios solares, a fontes de calor como saídas de ar quente do sistema de aquecimento nem os deixe dentro de um automóvel estacionado ao sol porque pode ocorrer um aumento considerável da temperatura no seu interior.

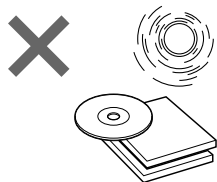

Antes de reproduzir os discos, limpe-os com um pano de limpeza opcional. Limpe os discos a partir do centro para a extremidade. Não utilize dissolventes como benzina, diluente, produtos limpeza disponíveis no mercado ou sprays anti-estáticos próprios para discos analógicos.



Notas sobre a condensação da humidade

Num dia chuvoso ou num local muito húmido, é possível que a humidade se condense na lente que se encontram no interior do leitor de CD. Se isto acontecer, o aparelho não funciona correctamente. Neste caso, retire o disco e aguarde cerca de uma hora até que a humidade se evapore.

Para reproduzir CD de 8 cm

Utilize o adaptador para discos compactos opcional da Sony (CSA-8) para evitar danificar o leitor de CD.

Manutenção

Substituição do fusível

Quando substituir o fusível, verifique se está a utilizar um fusível com a amperagem idêntica à indicada no fusível que retirou. Se o fusível rebentar, verifique a ligação à corrente e substitua o fusível. Se o fusível rebentar novamente, pode tratar-se de uma avaria interna. Neste caso, consulte o agente Sony mais próximo.

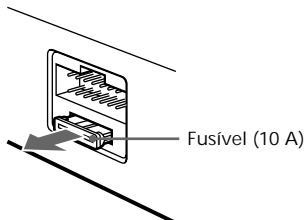

Advertência

Nunca utilize um fusível com uma amperagem superior à especificada no aparelho. Se o fizer, corre o risco de danificar o aparelho.

Limpeza dos conectores

Se os conectores entre o aparelho e o painel frontal estiverem sujos, o aparelho pode não funcionar correctamente. Para evitar esta situação, abra o painel frontal carregando em (OPEN), retire-o e limpe os conectores com um cotonete embebido em álcool. Não faça muita pressão para não danificar os conectores.

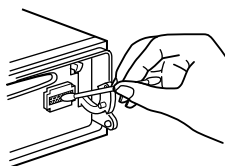

Unidade principal

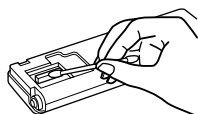

Parte posterior do painel frontal

Notas

- Para sua segurança, antes de limpar os conectores, desligue o motor e retire a chave da ignição.
- Nunca toque nos conectores directamente com os dedos ou com um objecto metálico.

Desmontagem do aparelho

- 1 Faça pressão sobre a patilha existente no interior na tampa frontal com uma chave de parafusos e retire a tampa.

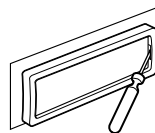

- 2 Repita o ponto 1 no lado esquerdo. A tampa frontal solta-se.

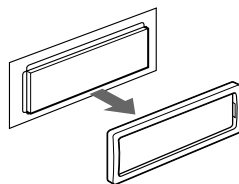

- 3 Utilize uma chave de parafusos para puxar a patilha esquerda para fora do aparelho e, em seguida, puxe o lado esquerdo do aparelho para fora até que a patilha saia do suporte.

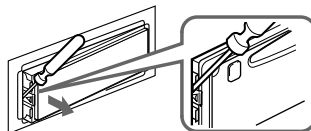

- 4 Repita o ponto 3 no lado direito.

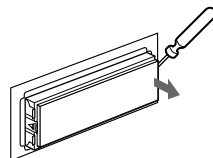

- 5 Faça deslizar o aparelho para fora do suporte.

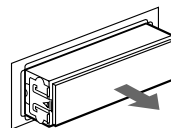

Especificações

Secção do leitor de CD

Sistema	Sistema audio digital de discos compactos
Relação sinal/ruído	90 dB
Resposta em frequência	10 – 20.000 Hz
Oscilação e vibração	abaixo do limite mensurável

Secção do sintonizador

FM	
Intervalo de sintonização	87,5 – 108,0 MHz
Terminal de antena	Conector da antena externa
Frequência intermédia	10,7 MHz
Sensibilidade utilizável	10 dBf
Selectividade	75 dB a 400 kHz
Relação sinal/ruído	65 dB (estéreo), 68 dB (mono)
Distorção harmónica a 1 kHz	0,7 % (estéreo), 0,5 % (mono)
Separação	35 dB a 1 kHz
Resposta em frequência	30 – 15.000 Hz

MW/LW

Intervalo de sintonização	MW: 531 – 1.602 kHz LW: 153 – 281 kHz
Terminal de antena	Conector da antena externa
Frequência intermédia	10,71 MHz/450 kHz
Sensibilidade	MW: 30 µV LW: 50 µV

Secção do amplificador de potência

Saídas	Saídas dos altifalantes (conectores vedantes)
Impedância dos altifalantes	4 – 8 ohms
Saída de potência máxima	40 W × 4 (a 4 ohms)

Geral

Saídas	Saídas de linha (2) Fio de controlo do relé da antena eléctrica Fio de controlo do amplificador de potência Fio de controlo da função Telephone ATT Graves ±8 dB at 100 Hz Agudos ±8 dB at 10 kHz
Controlos de som	
Requisitos de alimentação	Bateria do automóvel com 12 V CC (negativo à massa)
Dimensões	aprox. 178 × 50 × 185 mm (l/a/p)
Dimensões de montagem	aprox. 182 × 53 × 162 mm (l/a/p)
Peso	aprox. 1,2 kg
Acessórios fornecidos	Comando rotativo RM-X4S Peças para instalação e ligações (1 conjunto) Caixa do painel frontal (1)
Acessórios opcionais	Comando sem fios RM-X47 Cabo BUS (fornecido com um cabo de pinos RCA) RC-61 (1 m), RC-62 (2 m) Pano de limpeza XP-CD1 Adaptador de discos compactos CSA-8
Equipamento opcional	Dispositivo de CDs (10 discos) CDX-828, CDX-727 Dispositivo de MDs (6 discos) MDX-65 Outros permutadores de CD/MD com o sistema BUS da Sony Selector de fonte XA-C30

O design e as especificações estão sujeitos a alterações sem aviso prévio.

Guia de resolução de problemas

A lista de verificação seguinte ajuda a resolver os problemas que possam ocorrer no aparelho. Antes de consultar a lista apresentada abaixo, verifique os procedimentos de funcionamento e de ligação.

Geral

Problema	Causa/Solução
Sem som.	<ul style="list-style-type: none">• Cancele a função ATT.• Nos sistemas de 2 altifalantes, regule o controlo fader para a posição central.• Rode o anel no sentido dos ponteiros do relógio para regular o volume.
O conteúdo da memória foi apagado.	<ul style="list-style-type: none">• O cabo de alimentação ou a bateria estão desligados.• Carregou na tecla reset. → Volte a memorizar o conteúdo.
Não aparecem indicações no visor.	Retire o painel frontal e limpe os conectores. Para mais informações, consulte "Limpeza dos conectores" (página 28).
Sem sinal sonoro.	<ul style="list-style-type: none">• Está ligado um amplificador de potência opcional e não está a utilizar o amplificador integrado.• O sinal sonoro está desactivado (página 20).

Reprodução de CD/MD

Problema	Causa/Solução
Não consegue introduzir um disco.	<ul style="list-style-type: none">• Já introduziu outro CD.• O CD foi mal introduzido ou introduzido ao contrário (MD).
Não consegue reproduzir.	MD defeituoso ou CD sujo.
O disco é ejectado automaticamente.	A temperatura ambiente é superior a 50°C.
O CD não é ejectado.	Carregue em ▲ durante dois segundos.
As teclas de funcionamento não funcionam.	Carregue na tecla reinicialização.
Há cortes de som por causa das vibrações.	<ul style="list-style-type: none">• Instalou o aparelho num ângulo superior a 60°.• Não instalou o aparelho numa superfície estável do automóvel.

Recepção de rádio

Problema	Causa/Solução
Não consegue efectuar a sintonização pré-programada.	<ul style="list-style-type: none">• Memorize a frequência correcta.• O sinal da transmissão é muito fraco.
Não consegue efectuar a sintonização automática.	O sinal de transmissão é muito fraco. → Utilize a sintonização manual.
A indicação "ST" está a piscar.	<ul style="list-style-type: none">• Sintonize a frequência de forma correcta.• O sinal da transmissão é muito fraco. → Regule para o modo MONO (página 12).

Funções RDS

Problema	Causa/Solução
A função SEEK é activada poucos segundos depois de começar a ouvir o rádio.	É uma estação que não transmite programas de trânsito ou tem um sinal fraco. → Carregue várias vezes em (AF/TA) até a indicação "AF TA off" aparecer no visor.
Não consegue sintonizar estações com informações sobre o trânsito.	• Active "TA". • A estação não transmite informações sobre o trânsito embora seja TP. → Sintonize outra estação.
PTY mostra "NONE".	A estação não especifica o tipo de programa.

Mensagens de erro no visor (com o dispositivo de CD/MD opcional ligado(s))

As indicações mencionadas abaixo piscam durante cinco segundos e depois ouve-se sinal sonoro.

Visor	Causa	Solução
NO Mag	Não introduziu o carregador de discos no dispositivo de CD/MD.	Introduza o carregador discos no dispositivo CD/MD.
NO Disc	Não introduziu discos no dispositivo de CD/MD.	Introduza os discos no dispositivo de CD/MD.
NG Discs	Há um problema que impede a reprodução de um CD/MD.	Introduza outro CD/MD.
Error ^{*1}	O CD está sujo ou foi introduzido ao contrário.*2	Limpe ou introduza o CD correctamente.
	Não consegue reproduzir um MD devido a um problema.*2	Introduza outro MD.
Blank ^{*1}	Não há faixas gravadas no MD.*2	Reproduza um MD com faixas gravadas.
Push Reset	Não consegue utilizar o dispositivo de CD/MD devido a um problema.	Carregue na tecla reset do aparelho.
Not Ready	O compartimento do dispositivo de MD está aberto ou os MD não estão correctamente introduzidos.	Feche o compartimento ou introduza os MD correctamente.
High Temp	A temperatura ambiente é superior a 50°C.	Espere até que temperatura desça abaixo dos 50°C.

*1 Se ocorrer um erro durante a reprodução de um CD ou MD, o número de disco do MD ou do CD não aparece no visor.

*2 O número do disco que está a provocar o erro aparece no visor.

Se as soluções acima mencionadas não o ajudarem a resolver o problema, contacte o agente Sony mais próximo.

Välkommen!

Grattis till köpet av Sony CD-spelare. Med den här enheten får du tillgång till ett flertal funktioner, liksom en medföljande vridkontroll samt möjlighet att använda en trådlös fjärrkontroll (tillval).

Förutom CD-spelaren och radion kan du bygga ut systemet genom att ansluta en valfri CD/MD-enhet*¹.

När du använder den här enheten eller ansluter en valfri CD-enhet med CD TEXT-funktion visas CD TEXT-informationen i teckenfönstret när du spelar upp en CD TEXT-skiva*².

*¹ Du kan även ansluta en CD-växlare, MD-växlare, CD-spelare eller MD-spelare.

*² En CD TEXT-skiva är en ljud-CD-skiva som innehåller information som t ex skivans namn, artistens namn och spårnamn. Denna information spelas in på skivan.

Innehållsförteckning

Endast den här enheten

Reglagens placering	4
Komma igång	
Återställa enheten	6
Ta bort frontpanelen	6
Ställa klockan	7
CD-spelare	
Lyssna på en CD-skiva	8
Spela en CD-skiva i olika lägen	10
Radio	
Lagra kanaler automatiskt	
— BTM-funktionen	10
Lagra endast de önskade kanalerna	11
Motta de lagrade kanalerna	11
RDS	
Översikt av RDS-funktionen	12
Visa kanalnamnet	12
Ställa in samma program automatiskt	
— Alternativa frekvenser (AF)	13
Lyssna på trafikmeddelanden	14
Förinställa RDS-kanalerna med AF och	
TA data	15
Söka en kanal efter programtyp	16
Ställa klockan automatiskt	17
Övriga funktioner	
Fästa etikett på vridkontrollen	17
Använda vridkontrollen	18
Ljudjustering	19
Snabbdämpa ljudet	19
Ändra ljud- och teckeninställningarna	20
Justera frekvensen för högtalarna och för	
subwoofern(-arna)	21

Med tillvalet

CD/MD-enhet	
Spela en CD eller MD	22
Spela upp spår flera gånger	
— Upprepad spelning	24
Spela upp spår i slumpmässig ordning	
— Slumpmässig spelning	24
Namnge en CD-skiva	
— Skivminne	24
Hitta en CD-skiva efter namn	
— Lista namn	25
Välja spår för uppspelning	
— Bank	26

Ytterligare information

Säkerhetsföreskrifter	27
Underhåll	28
Demontera enheten	28
Tekniska data	29
Felsökning	30

Reglagens placering

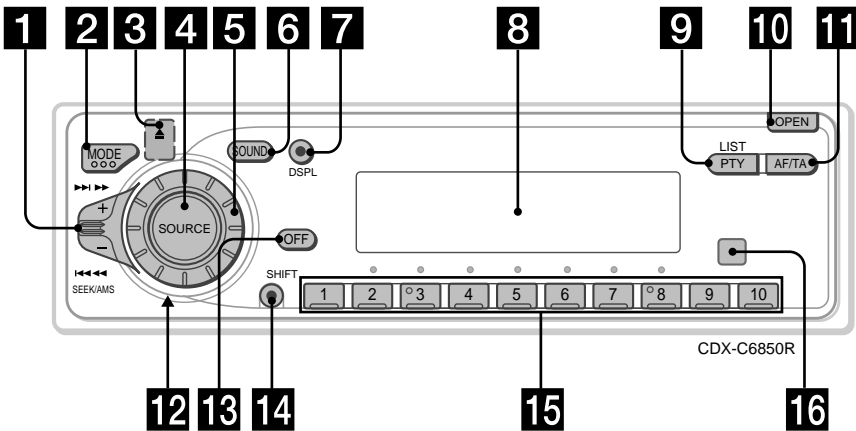

Mer information finns på sidorna.

- 1** SEEK/AMS-knappen (sök/Automatisk musiksökning/manuell sökning) 9, 11, 13, 16, 23, 26
- 2** MODE-knappen (band-/CD-/MD-enhet) 10, 11, 22, 25
- 3** ▲ Utmatningsknapp 8
- 4** SOURCE-knappen (source-select) 8, 10, 11, 15, 21, 22, 25
- 5** Ratt (volym/subwoofer volume/bas/diskant/vänster-höger/främre-bakre) 7, 19, 24, 25
- 6** SOUND-knappen 19
- 7** DSPL-knappen (visningsläge) 8, 9, 12, 22, 23, 25
- 8** Teckenfönster
- 9** PTY/LIST-knappen
Skivminne 24, 25
Lista namn 25
RDS-program 16
- 10** OPEN-knapp 6, 8, 28
- 11** AF/TA-knappen 13, 14, 15
- 12** Återställningsknapp (på enhetens framsida bakom frontpanelen) 6
- 13** OFF-knappen 6, 8
- 14** SHIFT-knappen
PLAY MODE 10, 11, 12, 13, 15, 26
REP 10, 24
SET UP 7, 9, 17, 20, 21, 23
SHUF 10, 24
- 15** Under radionmottagningen:
Förinställda snabbvalsknappar 11, 14, 15
Under CD-/MD-uppspelning:
Knappen direktval 23
- 16** Mottagare för den trådlösa fjärrkontrollen (tillval)

Trådlös fjärrkontroll
(RM-X47) (medföljer
inte)

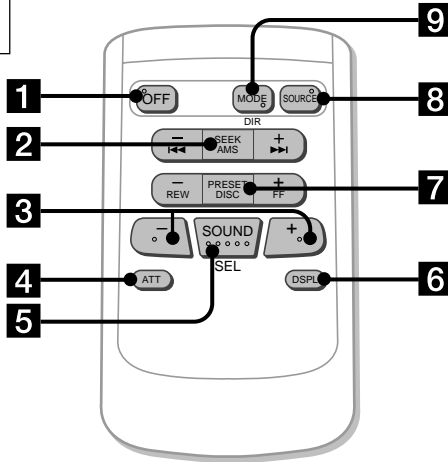

Knapparna på fjärrkontrollen har samma funktion som motsvarande knappar på enheten.

- | | |
|----------------------------|--|
| 1 OFF-knappen | 6 DSPL-knappen |
| 2 SEEK/AMS-knappen | 7 PRESET/DISC-knappen
<i>Du kan inte göra manuell sökning och manuell inställning med fjärrkontrollen.</i> |
| 3 (-) (+) knappar | 8 SOURCE-knappen |
| 4 ATT-knappen | 9 MODE/DIR-knappen |
| 5 SOUND/SEL-knappen | |

Komma igång

Återställa enheten

Innan du använder enheten för första gången eller när du har bytt bilbatteri, måste du återställa enheten.

Ta bort frontpanelen och tryck på resetknappen med ett spetsigt föremål, t.ex. en kulspetspenna.

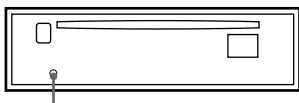

Återställningsknapp

Observera

- Genom att trycka på återställningsknappen raderar du inställningarna för klockan samt vissa funktioner som lagras i minnet.
- När du ansluter nätkabeln till enheten eller återställer enheten bör du vänta ca 10 sekunder innan du sätter i en skiva. Om du inte väntar 10 sekunder innan du sätter i skivan återställs inte enheten och du måste då trycka på återställningsknappen igen.

Ta bort frontpanelen

Som stödskydd kan enhetens frontpanel tas bort.

Innan du tar bort frontpanel måste du trycka på **OFF**. Tryck sedan på **OPEN** för att lossa frontpanelen, skjut därefter frontpanelen åt höger och dra dess vänstra sida utåt för att få loss den.

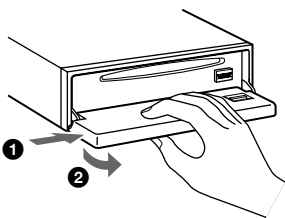

Observera

- Var försiktig så att du inte tappar panelen när du tar bort den från enheten.
- Om du tar bort panelen medan enheten är på slås strömmen automatiskt av för att skydda högtalarna från att ta skada.
- Om du tar med dig frontpanelen kan du förvara den i det medföljande fodralet.

Sätta fast frontpanelen

Sätt i hålet **a** på frontpanelen i spindel **b** på spelaren, enligt bilden och skjut sedan in den vänstra sidan.

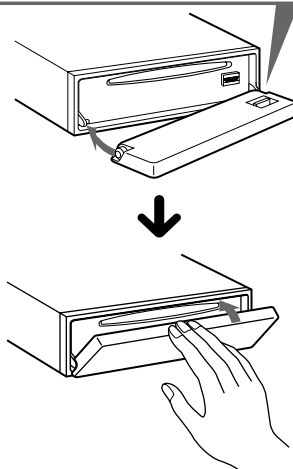
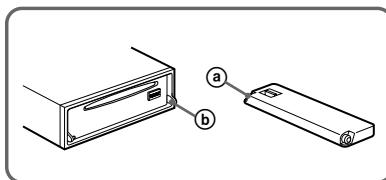

Observera

- Kontrollera att frontpanelen är vänd åt rätt håll när du sätter fast den på enheten.
- Tryck inte frontpanelen hårt mot enheten när du sätter fast den.
- Tryck inte hårt eller bruka våld mot frontpanelens teckenfönster.
- Utsätt inte frontpanelen för direkt solsken eller värmekällor som t.ex. varmluftsventilation. Lämna den heller aldrig på fuktiga platser. Lämna den aldrig på instrumentbrädan i en bil som står parkerad i direkt solljus där temperaturen kan stiga drastiskt.

Varningslarm

Om du vrider tändlåset till läge OFF utan att ta bort frontpanelen, kommer varningslarmet att ljuda under några sekunder.

Om du ansluter en annan förstärkare istället för att använda den inbyggda, kopplas ljudsignalen bort.

Ställa klockan

Klockan visar en 24-timmars digital tidsangivelse.

Exempel: Ställ klockan på 10:08

- 1 Tryck på **(SHIFT)** och sedan på **(3)** (SET UP) flera gånger tills "Clock" visas.



- 1 Tryck på **(5)** (→).



Siffrorna för timmar blinkar.

- 2 Ställ in timmarna.

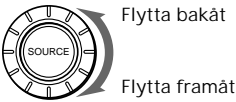

- 3 Tryck på **(5)** (→).

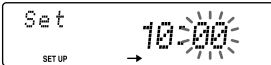

Siffrorna för minuter blinkar.

- 4 Ställ in minuterna.

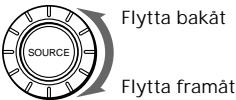

- 2 Tryck på **(SHIFT)**.

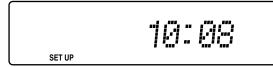

Klockan aktiveras.

- 3 Tryck på **(SHIFT)**.
När inställningarna för klockan är klara visas det normala uppspelningsläget i teckenfönstret.

CD-spelare

Lyssna på en CD-skiva

- 1 Tryck på **OPEN** och sätt i en CD-skiva.
Sidan med etiketten vänd uppåt

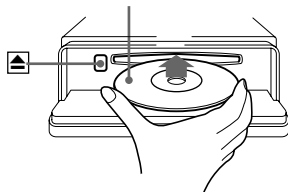

- 2 Stäng sedan frontpanelen.
Uppspelingen startas automatiskt.

Om du redan satt i en CD-skiva startar du uppspelningen genom att trycka på **SOURCE** flera gånger tills "CD" visas.

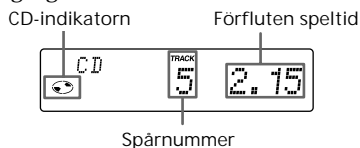

Observera
Om du vill spela upp en 8 cm CD-skiva, använder du Sony CD-adaptorn (CSA-8) (medföljer inte).

Funktion	Tryck på
Avbryta uppspelningen	OFF
Ta ur CD-skivan	OPEN sedan ▲

Ändra de visade alternativen

Varje gång du trycker på **DSPL** medan en CD- eller CD TEXT-skiva spelas ändras valen enligt:

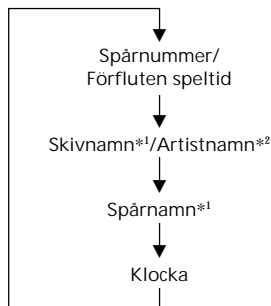

*1 Om du har satt i en CD-skiva som inte är av CD TEXT-format visas "NO D.Name" i teckenfönstret.

*2 Om du har namngett skivan visas artistnamnet i teckenfönstret efter skivnamnet. (Endast för CD TEXT-skiva med artistnamnet.)

Efter det att du valt det önskade alternativet går teckenfönstret efter några sekunder automatiskt till Motion Display-läget. I det rörliga visningsläget (Motion Display) rullas alla ovan nämnda val ett efter ett fram i teckenfönstret.

Tips
Du kan avaktivera Motion Display-funktionen. (Se "Ändra ljud- och teckeninställningarna" på sidan 20).

Visa hela skivnamnet automatiskt — Auto Scroll

Om skivnamnet, artistnamnet eller spårnamnet på en CD TEXT-skiva överstiger 8 tecken och den automatiska rullningsfunktionen är aktiv, rullas informationen automatiskt i teckenfönstret enligt:

- Skivnamnet visas när du byter skiva (om skivnamnet har valts).
- Spårnamnet visas när du byter spår (om spårnamnet har valts).

Om du trycker på **(DSPL)** för att ändra visningen, rullas CD TEXT-skivans skiv- eller spårnamn automatiskt oavsett om funktionen är aktiv eller inte.

- 1 Tryck på **(SHIFT)** under uppspelning.
- 2 Tryck på **(3)** (SET UP) flera gånger tills "A.Scr1" visas.
- 3 Tryck på **(5)** (→) för att välja "A.Scr1 on".
- 4 Tryck på **(SHIFT)**.

Om du vill ta bort Auto Scroll väljer du "A.Scr1 off" i steg 3 ovan.

Observera

För vissa CD TEXT-skivor med extremt många tecken kan följande inträffa:
— Alla tecken visas inte
— Den automatiska bläddringsfunktionen fungerar inte.

Tips

För att manuellt rulla ett långt namn på en CD TEXT-skiva när du har aktiverat den automatiska rullningsfunktionen, trycker du på **(SHIFT)** och sedan på **(2)** (←) (manuell rullning).

Hitta ett visst spår — Automatisk musiksökning (AMS)

Under uppspelning trycker du SEEK/AMS-kontrollen uppåt eller nedåt och släpper sedan upp den för varje spår som du vill hoppa över.

Hitta efterföljande spår



Hitta föregående spår



Hitta en viss punkt i ett spår — Manuell sökning

Under uppspelning skjuter du SEEK/AMS-kontrollen upp eller ned och håller den nedtryckt. Släpp upp knappen när du har hittat den önskade punkten.

Söka framåt



Söka bakåt



Observera

Om "LLLL" eller "TTTT" visas i teckenfönstret, innebär detta att du har kommit till början eller slutet på skivan och inte kan gå längre.

Spela en CD-skiva i olika lägen

Du kan spela CD-skivor i olika lägen:

- Med Repeat (Upprepad spelning) upprepas det aktuella spåret.
- Med Shuf (Slumpmässig spelning) spelas alla spår i slumpmässig ordningsföljd.

Spela upp spår flera gånger

— Upprepad spelning

- 1 Tryck på **(SHIFT)** under uppspelning. Varje gång du trycker på **(SHIFT)** lyser endast de valda alternativen upp.

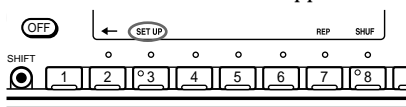

- 2 Tryck på **(7)** (REP) flera gånger tills "Repeat 1" visas.

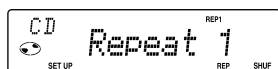

Den upprepade uppspelningen börjar.

- 3 Tryck på **(SHIFT)**.

Du återgår till normalt uppspelningsläge genom att välja "Repeat off" i steg 2 ovan.

Spela upp spår i slumpmässig ordning — Slumpmässig spelning

- 1 Tryck på **(SHIFT)** under uppspelning.
- 2 Tryck på **(8)** (SHUF) flera gånger tills "Shuf 1" visas.

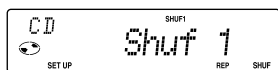

Den slumpmässiga uppspelningen börjar.

- 3 Tryck på **(SHIFT)**.

Du återgår till normalt uppspelningsläge genom att välja "Shuf off" i steg 2 ovan.

Radio

Lagra kanaler automatiskt

— BTM-funktionen

Enheten väljer ut kanalerna med de starkaste signalerna och lagrar dem efter frekvens. Du kan lagra upp till 10 kanaler på varje band (FM1, FM2, MW, och LW).

Varning

För att undvika olyckor bör du använda BTM-funktionen om du tar in en kanal under körning.

- 1 Tryck på **(SOURCE)** flera gånger för att välja önskad radiokanal. Varje gång du trycker på **(SOURCE)** växlas källorna på följande sätt:

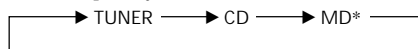

* Om den motsvarande extrautrustningen inte är ansluten visas inte alternativet.

- 2 Tryck på **(MODE)** flera gånger för att välja band. Varje gång du trycker på **(MODE)** växlas banden på följande sätt:

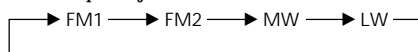

- 3 Tryck på **(SHIFT)**, och tryck sedan på **(4)** (PLAY MODE) flera gånger tills "B.T.M." visas.
- 4 Tryck på **(5)** (→). Kanalerna lagras i enheten efter frekvens på sifferknapparna. En ljudsignal hörs när inställningen lagras.

- 5 Tryck på **(SHIFT)**.

Observera

- Enheten lagrar inte kanaler med svaga signaler. Om endast ett fåtal kanaler kan tas emot behåller vissa nummerknappar sina forna inställningar.
- När ett nummer visas i teckenfönstret lagras kanalerna från och med detta nummer.
- Om en CD-skiva inte finns i enheten visas endast radiobandet även om du trycker på **(SOURCE)**.

Lagra endast de önskade kanalerna

Du kan lagra upp till 20 FM-kanaler (10 för vardera FM1 och 2), upp till 10 MW-kanaler och upp till 10 LW-kanaler i den ordning du själv bestämmer.

- 1 Tryck på **(SOURCE)** flera gånger för att välja tunern.
- 2 Tryck på **(MODE)** flera gånger för att välja band.
- 3 Tryck SEEK/AMS-kontrollen upp eller ner för att ställa in den kanal som du vill spara på sifferknappen.
- 4 Tryck och håll nere den önskade sifferknappen (**(1)** till **(10)**) tills "MEM" visas.
Snabbvals knappens nummer visas i teckenfönstret.

Observera

Om du försöker lagra en annan kanal på samma förinställda nummerknapp raderas den tidigare lagrade kanalen.

Motta de lagrade kanalerna

- 1 Tryck på **(SOURCE)** flera gånger för att välja tunern.
- 2 Tryck på **(MODE)** flera gånger för att välja band.
- 3 Tryck på sifferknappen (**(1)** till **(10)**) där den önskade kanalen lagrats.

Om du inte kan ställa in en förinställd kanal

Tryck och släpp SEEK/AMS-kontrollen upp eller ned för att söka efter kanalen (automatisk inställning).

Avsökningen avbryts när en kanal påträffas. Tryck på valfri sida av SEEK/AMS flera gånger tills önskad kanal har mottagits.

Observera

Om den automatiska sökningen avbryts för ofta trycker du på **(SHIFT)** och därefter på **(4)** (PLAY MODE) flera gånger tills "Local" (lokalt sökläge) visas. Tryck därefter på **(5)** (→) när du vill välja "Local on". Tryck på **(SHIFT)**.

Bara de kanaler som har relativt starka signaler kan ställas in.

Tips

Om du vet vilken frekvens radiokanalen har trycker du på valfri sida av SEEK/AMS och håller den nedtryckt tills den önskade kanalen har mottagits (manuell sökning).

Om FM stereo-mottagningen är dålig — **Enkanaligt läge**

- 1 Under radiomottagning trycker du på **(SHIFT)**, sedan på **(4)** (PLAY MODE) flera gånger tills "Mono" visas.
- 2 Tryck på **(5)** (→) flera gånger tills "Mono on" visas.
Ljudet förbättras i och med att det blir enkanaligt ("ST"-indikeringen försvinner).
- 3 Tryck på **(SHIFT)**.

Du återgår till normalt uppspelningsläge genom att välja "Mono off" i steg 2 ovan.

Ändra de visade alternativen

Varje gång du trycker på **(DSPL)** ändras visningen på följande sätt:

Frekvens ↔ Klocka

Efter det att du valt det önskade alternativet går teckenfönstret efter några sekunder automatiskt till Motion Display-läget. I det rörliga visningsläget (Motion Display) rullas alla ovan nämnda val ett efter ett fram i teckenfönstret.

Tips

Du kan avaktivera Motion Display-funktionen. (Se "Ändra ljud- och teckeninställningarna" på sidan 20).

RDS

Översikt av RDS-funktionen

RDS (Radio Data System) är en radiotjänst som gör att FM-kanalerna kan sända ytterligare digital information tillsammans med den vanliga radioprogramsignalen. Bilstereon erbjuder dig en mängd olika tjänster. Här är några: söka efter samma program automatiskt, lyssna på trafikmeddelanden, och hitta kanal efter programtyp.

Observera

- Landet eller regionen avgör vilka RDS-funktioner som finns tillgängliga.
- RDS fungerar inte ordentligt om signalen är för svag eller om den inställda kanalen inte överför RDS-data.

Visa kanalnamnet

Den aktuella kanalens namn tänds i teckenfönstret.

Välj en FM-kanal (sidan 10).

När du ställer in en FM-kanal som överför RDS-data tänds kanalnamnet i teckenfönstret.

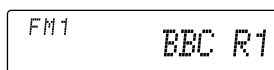

Observera

Beteckningen "" innebär att en RDS-kanal mottas.*

Ändra de visade alternativen

Varje gång du trycker på **(DSPL)** ändras visningen på följande sätt:

Frekvens (Kanalnamn) ↔ Klocka

Efter det att du valt det önskade alternativet går teckenfönstret efter några sekunder automatiskt till Motion Display-läget. I det rörliga visningsläget (Motion Display) rullas alla ovan nämnda val ett efter ett fram i teckenfönstret.

Tips

Du kan avaktivera Motion Display-funktionen. (Se "Ändra ljud- och teckeninställningarna" på sidan 20).

Observera

"NO Name" visas om den mottagna kanalen inte sänder RDS-data.

Ställa in samma program automatiskt

— Alternativa frekvenser (AF)

AF-funktionen väljer automatiskt och ställer in den station som har den starkaste signalen i nätverket. Om du använder den här funktionen kan du lyssna på samma program under en långkörning utan att behöva ställa in kanalen manuellt igen.

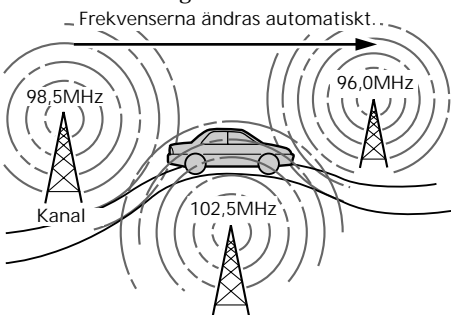

- 1 Välj en FM-kanal (sidan 10).
- 2 Tryck på **(AF/TA)** upprepade gånger tills "AF on" tänds i teckenfönstret. Enheten börjar söka efter en alternativ kanal med en starkare signal i samma nätverk.

Observera

När det inte finns någon alternativ kanal i området och du inte vill söka efter en alternativ kanal, stänger du av AF-funktionen genom att trycka på **(AF/TA)** upprepade gånger tills "AF TA off" tänds.

Ändra de visade alternativen

Varje gång du trycker på **(AF/TA)** ändras alternativen enligt följande:

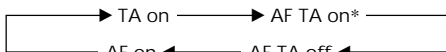

* Välj det här alternativet när du vill sätta på både AF- och TA-funktionerna.

Observera

- När "NO AF" och namnet på kanalen blinkar omväxlande betyder det att enheten inte kan hitta en alternativ kanal i nätverket.
- Om kanalnamnet börjar blinka när en kanal har valts med AF-funktionen, innebär detta att det inte finns någon alternativ frekvens. Tryck på SEEK/AMS medan kanalnamnet blinkar (inom 8 sekunder). Enheten börjar söka efter en annan frekvens med samma PI-data (programidentifieringsdata). ("PI seek" visas men inget ljud hörs). Om enheten inte kan hitta en alternativ frekvens visas "NO PI" och enheten återgår till den tidigare valda frekvensen.

Lyssna på ett regionalt program

Funktionen "REG on" (regional on) på enheten gör att du kan bibehålla inställningen till ett regionalt program utan att kopplas om till en annan regional kanal. (Observera att du måste sätta på AF-funktionen.) Enheten är fabriksinställd på "REG on", men om du vill stänga av funktionen gör du något av följande.

- 1 Under radiomottagning trycker du på **(SHIFT)**, sedan på **(4)** (PLAY MODE) flera gånger tills "REG" visas.
- 2 Tryck på **(5)** (→) flera gånger tills "REG off" visas.
- 3 Tryck på **(SHIFT)**. Observera att om du trycker på "REG off" kanske enheten kopplas om till en annan regional kanal inom samma nätverk.

Du återgår till normalt uppspelningsläge genom att välja "REG on" i steg 2 ovan.

Observera

Den här funktionen fungerar inte i Storbritannien och i några andra områden.

Funktionen lokal länk
(endast Storbritannien)

Med-funktionen lokal länk kan du välja andra lokala stationer i området, även om de inte finns lagrade på nummerknapparna.

- 1 Tryck på en förinställd nummerknapp där en lokal kanal har lagrats.
- 2 Inom fem sekunder trycker du på den förinställda nummerknappen för den lokala kanalen igen.
- 3 Upprepa detta tills den önskade lokala kanalen mottas.

Lyssna på trafikmeddelanden

Informationen från trafikmeddelandena (TA) och trafikprogrammet (TP) gör att du automatiskt kan ställa in en FM-station som sänder trafikmeddelanden även om du lyssnar på andra program.

Tryck på **(AF/TA)** upprepade gånger tills "TA on" eller "AF TA on" tänds i teckenfönstret.

Enheten börjar söka efter trafikinformationskanaler. "TP" tänds i teckenfönstret när enheten hittar en kanal som sänder trafikmeddelanden.

När trafikmeddelandet startas, börjar "TA" blinka. När trafikmeddelandet är klart upphör blinkningen.

Tips

Om trafikmeddelandet startar när du lyssnar på en annan programkälla, kopplas enheten automatiskt till meddelandet och återgår till originalkällan när meddelandet är klart.

Observera

- "NO TP" blinkar i fem sekunder om den mottagna kanalen inte sänder trafikmeddelanden. Sedan börjar enheten på nytt att söka efter en kanal som sänder trafikmeddelanden.
- När indikeringen "EON" visas med "TP" i teckenfönstret, sänder den aktuella kanalen trafikmeddelanden från andra kanaler i samma nätverk.

Avbryta pågående trafikmeddelanden

Tryck på **(AF/TA)** eller **(SOURCE)**.

Om du vill avbryta alla trafikmeddelanden stänger du av funktionen genom att trycka på **(AF/TA)** tills "AF TA off" tänds.

Förinställa volymen på trafikmeddelandena

Du kan förinställa volymnivån på trafikmeddelandena i förväg så att du inte missar meddelandet. När trafikmeddelandet startar, justeras volymen automatiskt till den förinställda nivån.

1 Välj önskad volymnivå.

2 Tryck på **(AF/TA)** under två sekunder. "TA" visas när inställningen lagras.

Motta viktigt meddelande

Om ett viktigt meddelande kommer in medan du lyssnar på radion kopplas programmet automatiskt över till meddelandet. Om du lyssnar på en annan källa än radion, hörs det viktiga meddelandet om du ställer in AF eller TA. Enheten växlar då automatiskt över till dessa meddelanden oberoende av vad du lyssnar på för tillfället.

Förinställa RDS-kanalerna med AF och TA data

När du förinställer RDS-kanalerna, lagrar enheten alla uppgifter om kanalen samt frekvensen så att du inte behöver sätta på AF och TA-funktionerna varje gång du ställer in en förinställd kanal. Du kan välja olika inställningar (AF, TA eller båda två) för en förinställd kanal, eller samma inställning för alla förinställda kanaler.

Förinställa samma inställning för alla förinställda kanaler.

1 Välja ett FM-band (sidan 10).

2 Tryck på **(AF/TA)** flera gånger när du vill välja antingen "AF on", "TA on" eller "AF TA on" (för både AF och TA-funktioner).

Observera: om du väljer "AF TA off" lagras inte bara RDS-kanalerna, utan också de som inte är-RDS-kanaler.

3 Tryck på **(SHIFT)** och sedan på **(4)** (PLAY MODE) flera gånger tills "BTM" visas.

4 Tryck på **(5)** (→) tills "B.T.M" blinkar.

5 Tryck på **(SHIFT)**.

Förinställa olika inställningar för varje förinställd kanal

1 Välj ett FM-band och ställ in önskad kanal (sidan 11).

2 Tryck på **(AF/TA)** flera gånger när du vill välja antingen "AF on", "TA on" eller "AF TA on" (för både AF och TA-funktioner).

3 Tryck på önskad snabbvals knapp tills "MEM" visas. Upprepa från steg 1 när du vill förinställa andra kanaler.

Tips

Om du vill ändra de förinställda AF- och/eller TA-inställningarna sedan du har ställt in den förinställda kanalen, kan detta göras genom att stänga av/slå på AF- eller TA-funktionen.

Söka en kanal efter programtyp

Du kan söka efter valfri kanal genom att välja en av de programtyper som visas nedan.

Programtyper	Teckenfönster
Nyheter	News
Aktuella händelser	Affairs
Information	Info
Sport	Sport
Utbildning	Educate
Drama	Drama
Kultur	Culture
Vetenskap	Science
Diverse	Varied
Popmusik	Pop M
Rockmusik	Rock M
Lättlyssnat	Easy M
Lättare klassiskt	Light M
Klassiskt	Classics
Andra musiktyper	Other M
Väder	Weather
Finansinformation	Finance
Barnprogram	Children
Samhällsinformation	Social A
Religion	Religion
Ring in	Phone IN
Resor	Travel
Nöjen	Leisure
Jazzmusik	Jazz
Country-musik	Country
Nationell musik	Nation M
Gamla godingar	Oldies
Folkmusik	Folk M
Dokumentärer	Document
Inte angiven	None

Observera

Du kan inte använda den här funktionen i vissa länder där PTY-data inte är tillgängliga.

- 1 Tryck på **(PTY/LIST)** under FM-mottagningen tills "PTY" visas i teckenfönstret.

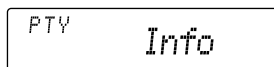

Det aktuella namnet på programtypen visas om kanalen överför PTY-data. "-----" visas om den mottagna kanalen inte är en RDS-kanal eller om RDS-data inte har tagits emot.

- 2 Tryck på **(PTY/LIST)** flera gånger tills den önskade programtypen visas. Programtyperna visas i den ordning som anges i tabellen. Observera att du inte kan välja "None" (inte angiven) vid sökning.

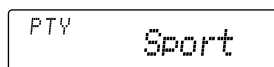

- 3 Tryck lätt på valfri sida av SEEK/AMS. Enheten börjar söka efter en kanal för den valda programtypen. När enheten hittar programmet, visas programtypen igen i ungefär fem sekunder. "NO" och programtyp visas omväxlande i fem sekunder om enheten inte kan hitta programtypen och den återgår sedan till föregående kanal.

Ställa klockan automatiskt

Med CT-data (Clock Time) från RDS-överföringen ställs klockan automatiskt.

- 1 Under radiomottagning trycker du på **(SHIFT)**, sedan på **(3)** (SET UP) flera gånger tills "CT" visas.

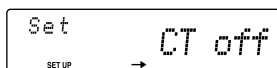

- 2 Tryck på **(5)** (→) flera gånger tills "CT on" visas.
Klockan är ställd.

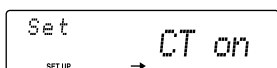

- 3 Tryck på **(SHIFT)** för att återgå till det normala teckenfönstret.

Avbryta CT-funktionen

Välj "CT off" i steg 2 ovan.

Observera

- CT-funktionen kanske inte fungerar trots att en RDS-kanal mottas.
- Det kan vara skillnad på tiden som ställts in av CT-funktionen och den verkliga tiden.

Övriga funktioner

Fästa etikett på vridkontrollen

Vilken etikett du väljer beror på hur du monterat vridkontrollen. Fäst lämplig etikett enligt bilden nedan.

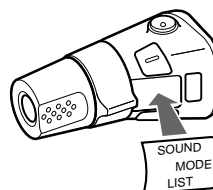
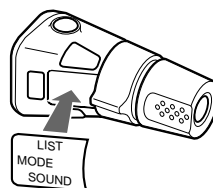

Använda vridkontrollen

Vridkontrollen använder du genom att trycka på knapparna och/eller vrida på reglagen. Du kan även kontrollera tillbehör som anslutna CD- eller MD-enheter med vridkontrollen.

Genom att trycka på knapparna (SOURCE och MODE-knapparna)

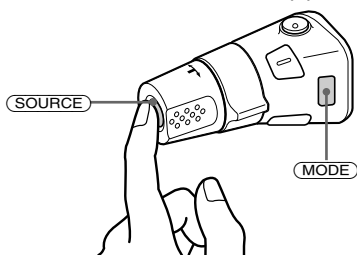

Varje gång du trycker på **(SOURCE)** ändras funktionen på följande sätt:

TUNER → CD → MD*

* Om den motsvarande extrautrustningen inte är ansluten kommer inte alternativet att visas.

När du trycker på **(MODE)** ändras funktionen på följande sätt:

- Tuner: FM1 → FM2 → MW → LW
- CD-enhet: CD1 → CD2 → ...
- MD-enhet: MD1 → MD2 → ...

Genom att vrida kontrollen (SEEK/AMS-kontrollen)

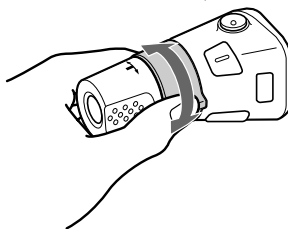

Vrid kontrollen och släpp den för att:

- Hitta ett visst spår på en skiva. Vrid och håll kontrollen nere tills du hittar den önskade punkten i spåret, och släpp sedan upp kontrollen för att starta uppspelningen.
- Ta in kanaler automatiskt. Vrid och håll fast kontrollen för att hitta en specifik kanal.

Genom att trycka in och vrida kontrollen (PRESET/DISC-kontrollen)

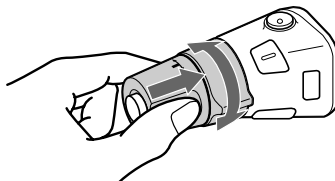

Tryck in och vrid kontrollen för att:

- Ta in kanalerna som är lagrade på snabbvalsknapparna.
- Byta skiva.

Övriga funktioner

Vrid kontrollen VOL för att justera volymen.

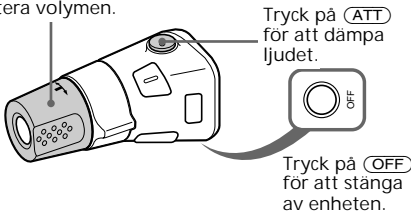

Tryck på **SOUND** när du vill justera volymen och ljudmenyn.

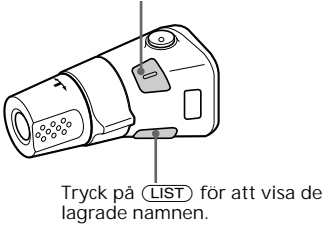

Byta styrriktning

Kontrollens styrriktning är fabriksinställd enligt bilden nedan.

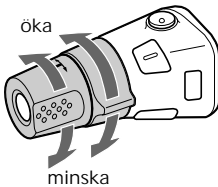

Om du behöver montera vridkontrollen på höger sida av ratten kan du växla styrriktning för kontrollerna.

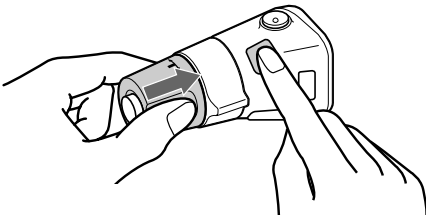

Tryck på **SOUND** under två sekunder medan du trycker på VOL-reglaget.

Tips
Från enheten kan du ändra styrriktningen på kontrollerna (sidan 20).

Ljudjustering

Du kan justera basen, diskanten, balansen och uttoningen.

Du kan lagra bas- och diskantnivåerna för varje källa för sig.

- 1 Välj vilka egenskaper du vill justera genom att flera gånger trycka på **SOUND**.

VOL (volym) → SUB (subwoofer-volym)
→ BAS (bas) → TRE (diskant) →
BAL (vänster-höger) →
FAD (främre-bakre)

- 2 Justera den egenskap du valt genom att vrida på reglaget.
Justera inom tre sekunder efter det att du har valt egenskap. (Efter tre sekunder fungerar knappen som volymkontroll igen.)

Snabbdämpa ljudet

Tryck på **ATT** på vridkontrollen eller på den trådlösa fjärrkontrollen (tillval).
“ATT on” blinkar till.

Återgå till tidigare ljudnivå genom att trycka på **ATT** en gång till.

Tips
Enhetsen minskar volymen automatiskt när ett telefonsamtal kommer in (Funktionen Telephone ATT).

Ändra ljud- och teckeninställningarna

Följande inställningar kan göras:

- Clock (Klockan) (sidan 7).
- CT (Clock Time) (sidan 17).
- D.Info (Dubbel information) - när du vill visa klockan och uppspelningsläget samtidigt (ON) eller visa informationen omväxlande (OFF).
- Amber/Green - när du vill ändra på visningsfärgen från gul till grön.
- Dimmer - när du vill ändra på teckenfönstrets ljusstyrka.
— Välj "on" när du vill släcka ned teckenfönstret.
- Contrast - för att justera kontrastinställningen om indikatorerna i teckenfönstret inte går att tyda på grund av den plats där enheten har installerats.
- Beep - när du vill sätta på eller stänga av ljudsignalen.
- RM (Vridkontroll) - när du vill byta styrriktning på vridkontrollens reglage.
— Välj "norm" om du vill använda vridkontrollens fabriksinställningar.
— Välj "rev" om du vill montera vridkontrollen på rattens högra sida.
- Loud (Ljudstyrka) - när du vill njuta av basen och diskanten på låga volymer. Basen och diskanten förstärks.
- HPF (Högpassfilter).
- LPF (Lågpassfilter).
- M.dspl (Rörligt teckenfönster) - för att slå på/ av den rörliga visningen (Motion Display).
- A.Scrl (Automatisk bläddring) (sidan 9, 23).

Observera

Om du ansluter en annan förstärkare istället för att använda den inbyggda kopplas ljudsignalen bort.

1 Tryck på **(SHIFT)**.

2 Tryck på **(3)** (SET UP) flera gånger tills den önskade inställningen visas.

Varje gång du trycker på **(3)** (SET UP) ändras alternativen enligt följande:

Clock → CT → D.Info* → Amber/Green → Dimmer → Contrast → Beep → RM → Loud* → HPF* → LPF* → M.dspl → A.Scrl*

* När inga CD- eller MD-skivor spelas visas inte det här alternativet.

Observera

Visningen i teckenfönstret beror på källan.

3 Tryck på **(5)** (→) när du vill välja önskad inställning (Exempel: on eller off). När du ska ställa in kontrasten "Contrast" ökar du den genom att trycka på **(5)** (→) och minskar den genom att trycka på **(2)** (←).

4 Tryck på **(SHIFT)**. När lägesinställningarna är klara återgår teckenfönstret till normalt uppspelningsläge.

Justera frekvensen för högtalarna och för subwoofern(-arna)

Genom att ställa nivån för delningsfrekvensen för signaler med oönskade frekvenser, kan de högtalare som är anslutna till utgångsterminalen och/eller den eller de subwoofrar som är anslutna till subout-terminalen, att ge en klarare ljudbild.

Justera frekvensen för de högtalarna som är anslutna via utgångsterminalen

— Högpasfilter (HPF)

Om du behöver anpassa karakteristiken för de anslutna högtalarna från utgångsterminalen kan du filtrera bort oönskade lågfrekventa signaler till högtalarna.

- 1 Tryck på **(SOURCE)** för att välja källa (radio, CD eller MD).
- 2 Tryck på **(SHIFT)** och därefter på **(3)** (SET UP) flera gånger tills "HPF" visas.
- 3 Tryck på **(5) (→)** eller **(2) (←)** upprepade gånger för att välja önskad inställning.

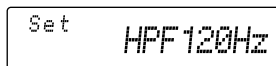

Set HPF 120Hz

Varje gång du trycker på **(5) (→)** eller **(2) (←)**, ändras gränshfrekvensen enligt följande:

HPF OFF ↔ HPF 80 Hz ↔ HPF 120 Hz

- 4 Tryck på **(SHIFT)**. När frekvensinställningen är klar återgår teckenfönstret till det normala läget för uppspelning.

Justera frekvensen på subwoofern
— Lågpasfilter (LPF)

Oönskade frekvenser kan klippas bort för såväl de högtalare som är anslutna till högtalarterminalerna som för den eller de subwoofrar som är anslutna till subout-terminalen. Du kan själv ställa in vid vilken frekvens du vill att klippningen ska ske och på så vis få ett klarare och renare ljud från högtalarna.

- 1 Tryck på **(SOURCE)** för att välja källa (radio, CD eller MD).
- 2 Tryck på **(SHIFT)**, och därefter på **(3)** (SET UP) flera gånger tills "LPF" visas.
- 3 Tryck på **(5) (→)** eller **(2) (←)** upprepade gånger för att välja önskad inställning.



Set LPF 120Hz

Varje gång du trycker på **(5) (→)** eller **(2) (←)**, ändras gränshfrekvensen enligt följande:

LPF OFF ↔ LPF 80 Hz ↔ LPF 120 Hz

- 4 Tryck på **(SHIFT)**. När frekvensinställningen är klar återgår teckenfönstret till det normala läget för uppspelning.

CD/MD-enhet

Den här enheten kan kontrollera upp till sju externa CD-/MD-spelare i denna konfiguration:

Upp till max fem CD-spelare

Upp till max fem MD-spelare.

Vilken kombination som helst upp till sju anslutna enheter.

Om du ansluter en extra CD-spelare med CD TEXT-funktion visas CD TEXT-informationen i teckenfönstret när du spelare en CD TEXT-skiva.

Du kan ange ett individuellt namn för CD- och CD TEXT-skivor med skivminnesfunktionen, se "Namnge en CD-skiva" (sidan 24). Men om du använder skivnamn prioriteras de alltid över den ursprungliga CD TEXT-informationen när sådan information visas.

Tips

Om du vill visa den ursprungliga CD TEXT-informationen efter det att du gett CD TEXT-skivan ett eget namn, trycker du på (SHIFT) och sedan på (←) (→).

Efter det att du valt det önskade alternativet går teckenfönstret efter några sekunder automatiskt till Motion Display-läget.

I det rörliga visningsläget (Motion Display) rullas alla ovan nämnda val ett efter ett fram i teckenfönstret.

Tips

Du kan avaktivera Motion Display-funktionen. (Se "Ändra ljud- och teckeninställningarna" på sidan 20).

Spela en CD eller MD

- 1 tryck på (SOURCE) flera gånger för att välja CD eller MD.
- 2 Tryck på (MODE) tills önskad enhet visas. CD-/MD-uppspelningen börjar.

När en CD-/MD-enhet är ansluten spelas alla spår upp från början.

Ändra de visade alternativen

Varje gång du trycker på (DSPL) under CD-, CD TEXT-, eller MD-uppspelning ändras visningen i teckenfönstret på följande sätt:

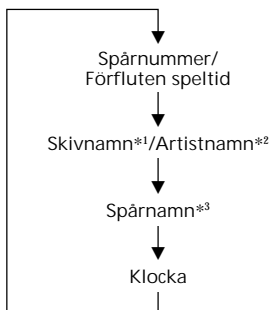

- *1 Om du inte har namngett skivan eller om det inte finns någon namninformation på MD-skivan visas "NO D.Name" i teckenfönstret.
- *2 Om du spelar in en CD TEXT-skiva visas artistnamnet i teckenfönstret efter skivnamnet. (Endast för CD TEXT-skiva med artistnamnet)
- *3 Om en CD-skivas eller MD-skivas spårnamn inte är förinspelat visas "NO T.Name" i teckenfönstret.

Visa hela skivnamnet automatiskt — Automatisk bläddring

Om skivnamnet, artistnamnet eller spårnamnet på en CD TEXT- eller MD-skiva överstiger 8 tecken och den automatiska rullningsfunktionen är aktiv, rullas informationen automatiskt i teckenfönstret enligt:

- Skivnamnet visas när du byter skiva (om skivnamnet har valts).
- Spårnamnet visas när du byter spår (om spårnamnet har valts).

Om du trycker på **(DSPL)** för att ändra visningen, rullas CD TEXT- eller MD-skivans skiv- eller spårnamn automatiskt oavsett om funktionen är aktiv eller inte.

- 1 Tryck på **(SHIFT)** under uppspelning.
- 2 Tryck på **(3)** (SET UP) flera gånger tills "A.Scr1" visas.
- 3 Tryck på **(5)** (→) för att välj "A.Scr1 on".
- 4 Tryck på **(SHIFT)**.

Om du vill ta bort Auto Scroll väljer du "A.Scr1 off" i steg 3 ovan.

Observera

För vissa CD TEXT-skivor med extremt många tecken kan följande inträffa:
— Alla tecken visas inte.
— Den automatiska bläddringsfunktionen fungerar inte.

Tips

För att manuellt rulla ett långt namn på en MD- eller CD TEXT-skiva efter att den automatiska rullningsfunktionen aktiverats trycker du på **(SHIFT)** och sedan på **(2)** (←) (manuell rullning).

Hitta ett visst spår — Automatisk musiksökning (AMS)

Under uppspelning trycker du SEEK/AMS-kontrollen uppåt eller nedåt och släpper sedan upp den för varje spår som du vill hoppa över.

Hitta efterföljande spår

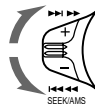

Hitta föregående spår



Söka en viss del av ett spår — Manuell sökning

Under uppspelning skjuter du SEEK/AMS-kontrollen upp eller ned och håller den nedtryckt. Släpp upp knappen när du har hittat den önskade punkten.

Söka framåt

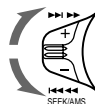

Söka bakåt



Söka en skiva efter nummer — Direktval

Tryck på den förinställda snabbvals-knappen som motsvarar det önskade skivnumret.
Önskad skiva i den aktuella växlaren spelas upp.

Spela upp spår flera gånger

— Upprepad spelning

Du kan välja

- Repeat 1 - när du vill upprepa spåret.
- Repeat 2 - när du vill upprepa skivan.

- 1 Tryck på **(SHIFT)** under uppspelning.
- 2 Tryck på **(7)** (REP) flera gånger tills önskad inställning visas.

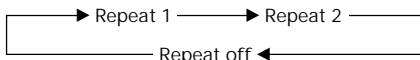

Den upprepade uppspelningen börjar.

- 3 Tryck på **(SHIFT)**.

Du återgår till normalt uppspelningsläge genom att välja "Repeat off" i steg 2 ovan.

Spela upp spår i slumpmässig ordning

— Slumpmässig spelning

Du kan välja.

- Shuf 1 - när du vill spela upp spåren på aktuell skiva i slumpmässig ordning.
- Shuf 2 - spelar upp spåren i den aktuella enheten i slumpvis ordning.
- Shuf All - spelar upp alla spår i alla enheter i slumpvis ordning.

- 1 Tryck på **(SHIFT)** under uppspelning.
- 2 Tryck på **(8)** (SHUF) flera gånger tills önskad inställning visas.

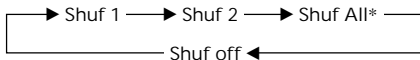

Den upprepade uppspelningen börjar.

* "Shuf All" är endast tillgänglig för CD-växlare.

- 3 Tryck på **(SHIFT)**.

Du återgår till normalt uppspelningsläge genom att välja "Shuf off" i steg 2 ovan.

Namnge en CD-skiva

— Skivminne (CD-spelare med funktion för anpassad fil)

Du kan namnge en CD-skiva med ett personligt namn. Du kan använda upp till 8 tecken per skiva. Om du namnger en CD-skiva, kan du söka en skiva efter namn (sidan 25) och välja spår för uppspelning (sidan 26).

- 1 Spela en CD-skiva och tryck på **(PTY/LIST)** i två sekunder.

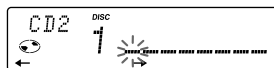

- 2 Mata in tecknen.

- 1 Vrid ratten medurs för att välja önskat tecken.

(A → B → C → ... Z → 0 → 1 → 2 → ... 9 → + → - → * → / → \ → > → < → . → _)

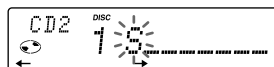

Om du vrider ratten moturs visas tecknen i omvänd ordning.

Om du vill göra mellanslag efter ett tecken, väljer du "_" (understreck).

- 2 Tryck på **(5)** (→) när du har hittat önskat tecken. Den blinkande markören flyttas till nästa position.

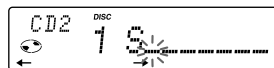

Om du trycker på **(2)** (←) flyttas den blinkande markören till vänster.

- 3 Upprepa steg 1 och 2 när du anger namnet.

- 3 Om du vill återgå till normal CD-uppspelning trycker du på **(PTY/LIST)** i minst två sekunder.

Tips

Du kan radera eller ändra ett namn genom att mata in ett "_" (understreck) för varje tecken.

Visa skivminne

Tryck på **(DSPL)** under CD eller CD TEXT uppspelningen.



Varje gång du trycker på **(DSPL)** under CD eller CD TEXT uppspelning ändras informationen i teckenfönstret på följande sätt:

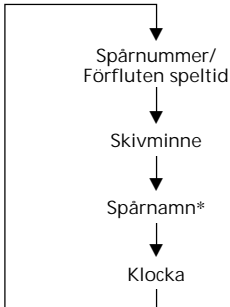

* Om du ansluter en valfri CD-spelare med CD TEXT-funktionen visas CD TEXT-informationen i teckenfönstret när du spelar upp en CD TEXT-skiva.

Radera skivminne

- 1 Tryck på **(SOURCE)** flera gånger för att välja CD-spelaren.
- 2 Tryck på **(MODE)** flera gånger för att välja CD-spelaren.
- 3 Tryck på **(PTY/LIST)** i två sekunder.
- 4 Tryck på **(DSPL)** i två sekunder.
- 5 Välj det namn du vill radera genom att vrida ratten.
- 6 Tryck på **(ENTER)** i två sekunder. Namnet raderas. Upprepa steg 5 och 6 om så behövs.
- 7 Tryck på **(PTY/LIST)** i två sekunder. Enheten återgår till normalt CD-uppspelningsläge.

Observera

När skivnamnet raderas visas den ursprungliga CD TEXT-informationen i teckenfönstret.

Hitta en CD-skiva efter

namn — Lista namn (CD-spelare med funktion för anpassad fil eller MD-spelare)

Den här funktionen kan utföras när skivorna har fått ett anpassat namn. Mer information om skivnamn finns under "Namnge en CD-skiva" (sidan 24).

- 1 Tryck på **(PTY/LIST)**. Namnet på den skivan som spelas upp visas i teckenfönstret.

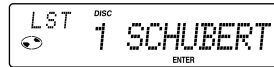

När du lagrar ett namn på en CD TEXT-skiva i minnet, får detta namn högre prioritet än det namn som finns på skivan.

- 2 Tryck på **(PTY/LIST)** flera gånger tills du hittar önskad skiva.
- 3 Tryck på **(ENTER)** för att spela skivan.

Observera

- När skivnamnet har visats i fem sekunder återgår teckenfönstret till att visa normalt uppspelningsläge. Du kan stänga av teckenfönstret genom att trycka på **(DSPL)**.
- Spårnamnen kan inte visas när en MD- eller CD TEXT-skiva spelas upp.
- Om det inte finns några skivor i magasinet visas "NO Disc" i teckenfönstret.
- Om en skiva inte har getts ett anpassat namn visas "*****" i teckenfönstret.
- Om skivinformationen inte har lästs in av enheten visas "?" i teckenfönstret. Om du vill ladda in en skiva trycker du först på den förinställda snabbvalsknappen och väljer därefter den skiva som inte har laddats.
- Det finns också några tecken som inte kan visas när en MD- eller CD TEXT-skiva spelas upp.

Välja spår för uppspelning

— Bank (CD-spelare med funktion för anpassad fil)

Om du gett skivan ett namn kan du ställa in enheten så att den hoppar över eller spelar upp de spår du vill.

- 1 Börja uppspelningen och tryck på **(SHIFT)** och sedan på **(4)** (PLAY MODE) i två sekunder.
Bankredigeringsläge.

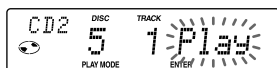

Observera

Om du inte har namngett skivan visas programredigeringsläget istället för bankredigeringsläget. Tryck på **(SHIFT)** om du vill gå tillbaka till det vanliga uppspelningsläget.

- 2 Tryck på valfri sida av SEEK/AMS-kontrollen när du vill välja det spår som du vill hoppa över och tryck på **(6)** (ENTER).

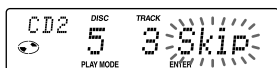

Indikeringen ändras från "Play" till "Skip." För att återgå till "Play," trycker du på **(6)** (ENTER) igen.

- 3 Upprepa steg 2 för att ställa "Play" eller "Skip" för alla spår.
- 4 Tryck på **(4)** (PLAY MODE) i två sekunder.
Enheten återgår till normalt CD-uppspelningsläge.
- 5 Tryck på **(SHIFT)**.

Observera

- Du kan välja läget "Play" eller "Skip" för upp till 24 spår.
- Du kan inte välja "Skip" för alla spår på en CD-skiva.

Spela endast vissa spår

Du kan välja:

- Bank on - när du vill spela spåren med inställningen "Play".
- Bank inv (Omvänt) - när du vill spela spåren med inställningen "Skip".

- 1 Tryck på **(SHIFT)** under uppspelning och därefter på **(4)** (PLAY MODE) flera gånger tills "Bank" visas.
- 2 Tryck på **(5)** (→) när du vill välja önskad inställning.

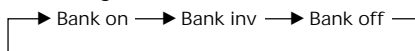

Uppspelningen startar från nästföljande spår.

- 3 Tryck på **(SHIFT)**.

Du återgår till normalt uppspelningsläge genom att välja "Bank off" i steg 2 ovan.

Ytterligare information

Utsätt inte skivan för direkt solljus eller värmekällor, t ex element. Förvara den inte heller i en bil som står parkerad i direkt solljus där temperaturen kan stiga dramatiskt.

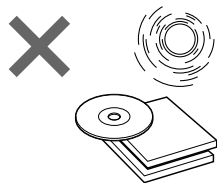

Säkerhetsföreskrifter

- Om du har parkerat bilen i direkt solljus så att temperaturen i bilen har stigit markant, bör du låta CD-spelaren svalna innan du använder den.
- Kontrollera anslutningarna först om ingen ström tillförs enheten. Kontrollera säkringens om allt i övrigt är i sin ordning.
- Om inget ljud kommer från högtalarna i 2-högtalarsystemet, ställer du uttoningskontrollen i mittenläget.
- Om bilen har en motorantenn, fälls den automatiskt ut när enheten är påslagen.
- När du ansluter den här enheten kan det hända att bilbatteriet tar slut snabbare om bilens tändlås saknar det speciella läget för tillbehör, ACC.

Om du har några frågor eller problem som rör CD-spelaren och som inte tas upp i bruksanvisningen, tar du kontakt med din närmaste Sony-återförsäljare.

Viktigt om CD-skivor

En smutsig eller defekt skiva kan leda till att ljudet försvinner då och då under uppspelning. För att öka livslängden på dina CD-skivor, ta endast i skivans kanter. Om du vill hålla skivan ren ska du inte vidröra ytan.

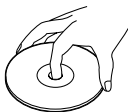

Sätt inte papper eller tejp på ytan.

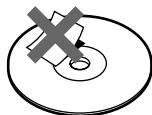

Innan du spelar, rengör du skivorna med en torr, mjuk trasa. Rengör skivan från mitten och utåt.

Använd inte bensin, thinner eller andra lösningsmedel som finns att köpa i handeln, och inte heller antistatpray avsedd för LP-skivor av vinyl.



Att observera angående fukt-kondensering

Om det regnar eller är fuktigt, kan fukten skapa kondens på CD-spelarens lens. Om detta inträffar fungerar inte CD-spelaren. Ta i så fall bort skivan och vänta en timme tills fukten har avdunstat.

När du spelar en 8 cm CD

Använd Sonys CD-singel-adapter CSA-8 (finns som extra tillbehör) för att skydda CD-spelaren.

Underhåll

Byta säkring

När du byter säkring måste du se till att du använder en med rätt ampéretal. Om säkringen går, kontrollera anslutningen och byt säkring. Om säkringen går igen kan det bero på internt fel. I så fall ska du kontakta din Sony-återförsäljare.

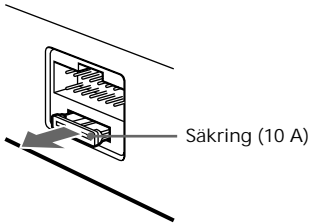

VARNING

Använd aldrig en säkring med högre strömstyrka än den som medföljer enheten eftersom denna kan skadas.

Rengöra anslutningarna

Enheten fungerar inte ordentligt om anslutningarna mellan enheten och frontpanelen är smutsiga. För att förhindra detta öppnar du frontpanelen genom att trycka på **OPEN** och tar sedan bort den. Rengör den med en bomullstopp doppad i alkohol. Ta inte i för mycket. Annars kan anslutningarna skadas.

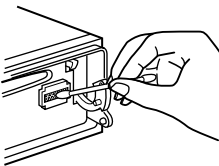

Huvudenheten

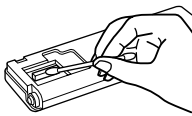

Baksidan på frontpanelen

Observera

- Slå av motorn och ta ur nycklarna ur tändlåset innan du rengör anslutningarna. Detta är en säkerhetsåtgärd.
- Rör aldrig anslutningarna med fingrarna eller metallföremål.

Demontera enheten

- 1 Tryck in haken innanför frontpanelen med en smal skruvmejsel och lossa frontpanelen.

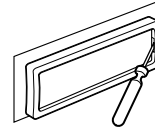

- 2 Upprepa steg 1 på vänster sida. Frontpanelen är nu lös och kan tas bort.

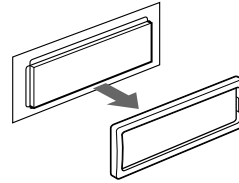

- 3 Använd en smal skruvmejsel och skjut in haken på vänster sida av enheten och dra sedan ut vänster sida av frontpanelen tills haken är frigjord.

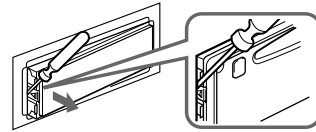

- 4 Upprepa steg 3 på höger sida.

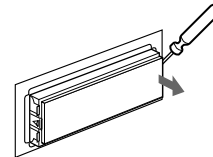

- 5 Dra ut enheten.

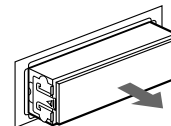

Tekniska data

CD-spelaren	
System	Digitalt ljudsystem för CD
Signal/brus-förhållande	90 dB
Frekvensgång	10 – 20.000 Hz
Svaj och fladder	Under mätbar gräns

Tuner	
FM	
Tuningintervall	87,5 – 108,0 MHz
Antennterminal	Extern antennanslutning
Mellanfrekvens	10,7 MHz
Känslighet	10 dBf
Selektivitet	75 dB vid 400 kHz
Signal/brus-förhållande	65 dB (stereo), 68 dB (mono)
Harmonisk distortionvid 1 kHz	0,7 % (stereo), 0,5 % (mono)
Separation	35 dB vid 1 kHz
Frekvensgång	30 – 15.000 Hz
MW/LW	
Tuningintervall	MW: 531 – 1.602 kHz LW: 153 – 281 kHz
Antennterminal	Extern antennanslutning
Mellanfrekvens	10,71 MHz/450 kHz
Känslighet	MW: 30 µV LW: 50 µV

Effektförstärkare	
Utgångar	Högtalarutgångar (sure-seal-anslutningar)
Högtalarimpdans	4 – 8 ohm
Maximal uteffekt	40 W × 4 (vid 4 ohm)

Allmänt	
Utgångar	Linjeutgångar (2) Styrkabel för motorantenn Styrkabel för effektförstärkare Telefondämpningskontrollsladd
Tonklangreglering	Bas ±8 dB vid 100 Hz Diskant ±8 dB vid 10 kHz
Strömförsörjning	12 V DC bilbatteri (negativt jordat)
Mått	Ca 178 × 50 × 185 mm (b/h/d)
Monteringsmått	Ca 182 × 53 × 162 mm (b/h/d)
Vikt	Ca 1,2 kg
Medföljande tillbehör	Vridkontroll RM-X4S Delar för installation och anslutningar (1 set) Fodral för löstagar frontpanel (1)
Valfria tillbehör	Trådlös fjärrkontroll RM-X47 Styrkablar BUS (levereras med anslutningskabel med RCA-kontakt) RC-61 (1 m), RC-62 (2 m) Rengöringsduk XP-CD1 CD-adapter CSA-8 CD-växlare (10 skivor) CDX-828, CDX-727 MD-växlare (6 skivor) MDX-65 Andra CD/MD-växlare med Sony-BUS-systemet Väljare för ljudkälla XA-C30
Valfri utrustning	

Rätt till ändringar förbehålles.

Felsökning

Följande checklista hjälper dig att lösa de flesta problem som du kan råka ut för med enheten. Innan du går igenom checklistan nedan, ska du läsa anslutnings- och driftsinformationen.

Allmänt

Fel	Orsak/åtgärd
Ljudbortfall.	<ul style="list-style-type: none">• Avbryt ATT-funktionen.• Ställ in uttoningskontrollen i mittläget för 2-högtalarsystemet.• Vrid på ratten medurs när du vill justera volymen.
Innehållet i minnet har raderats.	<ul style="list-style-type: none">• Strömkabeln eller batteriet har kopplats ifrån.• Reset-knappen har tryckts in. → Lagra i minnet igen.
Information visas inte i teckenfönstret.	Ta bort frontpanelen och rengör anslutningarna. Se "Rengöra anslutningarna" (sidan 28).
Ingen ljudsignal.	<ul style="list-style-type: none">• En effektförstärkare (tillval) har anslutits och du använder inte den inbyggda förstärkaren.• Ljudsignalen har avaktiverats (sidan 20).

CD/MD-uppspelning

Fel	Orsak/åtgärd
En skiva kan inte sättas i.	<ul style="list-style-type: none">• En annan CD-skiva har redan satts i.• CD-skivan har satts i med våld upp och ned eller på fel sätt (MD).
Uppspelning påbörjas inte.	Skivan defekt (MD-skiva) eller smutsig (CD-skiva).
En skiva matas ut automatiskt.	Temperaturen överstiger 50°C.
CD-skivan matas inte ut.	Tryck på ▲ i två sekunder.
Reglagen fungerar inte.	Tryck på återställningsknappen.
Ljudbortfall på grund av vibrationer.	<ul style="list-style-type: none">• Enheten har installerats i en vinkel över 60°.• Enheten har inte installerats på en stabil plats i bilen.

Radiomottagning

Fel	Orsak/åtgärd
Det går inte att förinställa en radiokanal.	<ul style="list-style-type: none">• Lagra rätt frekvens.• Utsändningen är för svag.
Den automatiska sökningen fungerar inte.	Utsändningen är för svag. → Använd manuell sökning.
"ST"-indikatorn blinkar.	<ul style="list-style-type: none">• Ställ in rätt frekvens.• Utsändningssignalen är för svag. → Ställ in i enkanaligt läge (MONO) (sidan 12).

RDS-funktioner

Fel	Orsak/åtgärd
SEEK startar efter några sekunders lyssning.	Det är inte en TP-kanal eller så sänder den en svag signal. → Tryck på (AF/TA) flera gånger tills "AF TA off" visas.
Inga trafikmeddelanden tas emot.	<ul style="list-style-type: none"> • Aktivera "TA". • Kanalen sänder inte några trafikmeddelanden trots att den är TP. → Ställ in en annan kanal.
PTY-data visar "NONE".	Kanalen anger inte programtyp.

Felmeddelanden (med valfri CD/MD-enhet ansluten)

Följande indikeringar blinkar ungefär fem sekunder och larm hörs.

Teckenfönster	Orsak	Lösning
NO Mag	Skivmagasinet har inte satts i CD-/MD-spelaren.	Sätt i skivmagasinet i CD/MD-spelaren.
NO Disc	Någon skiva har inte satts in i CD-/MD-spelaren.	Sätt i skivor i CD/MD-spelaren.
NG Discs	En CD-/MD-skiva går inte att spela upp.	Sätt i en annan CD-/MD-skiva.
Error *1	En CD-skiva är smutsig eller har satts in upp och ned.*2	Rengör och sätt i CD-skiva korrekt.
	En MD-skiva kan inte återspelas pga av något fel.*2	Sätt i en annan MD-skiva.
Blank *1	Inga spår har spelats in på en MD-skiva.*2	Spela upp en MD-skiva med inspelade spår.
Push Reset	CD-/MD-spelaren kan inte användas pga något fel.	Tryck på reset-knappen på enheten.
Not Ready	Locket på MD-spelaren är öppet eller MD-skivorna har inte satts in på rätt sätt.	Stäng locket eller sätt i MD-skivorna på rätt sätt.
High Temp	Den omgivande temperaturen är högre än 50°C.	Vänta tills temperaturen sjunker under 50°C.

*1 När ett fel uppstår under uppspelning visas inte numret på MD-skivan eller CD-skivan i fönstret.

*2 Numret på skivan i magasinet som orsakat felet visas i teckenfönstret.

Om ovannämnda lösningar inte hjälper dig tar du kontakt med din närmaste Sony-återförsäljare.

