

Compact Disc Player

Operating Instructions _____	EN
Mode d'emploi _____	F
Manual de instrucciones _____	ES
Bruksanvisning _____	S



CDP-CX250

WARNING

To prevent fire or shock hazard, do not expose the unit to rain or moisture. To avoid electrical shock, do not open the cabinet. Refer servicing to qualified personnel only.

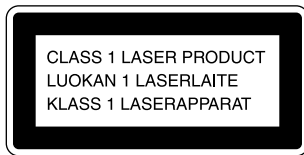

This appliance is classified as a CLASS 1 LASER product. The CLASS 1 LASER PRODUCT MARKING is located on the rear exterior.

The following caution label is located inside of the unit.

CAUTION	: INVISIBLE LASER RADIATION WHEN OPEN. AVOID EXPOSURE TO BEAM.
ADVARSEL	: USYNLIG LASERSTRÅLING VED ÅPNING NÅR SIKKERHEDSÅFBEYDRE ER UDE AF FUNKTION. UNDSØG RETTELSE FOR STRÅLING.
VARO!	: AVATTRESSA JA SUOJALUKITUS OHTETTRESSA DLET ALTIINNA LASERSÄTELYLLE.
WARNING	: LASERSTRÅLING NÅR DENNA DEL ÅR ÖPPNAD OCH SPÄRREN ÅR UTKOPPLAD.
ADVARSEL	: USYNLIG LASERSTRÅLING NÅR DEKSEL ÅPNEES UNGÅ EKSPONERING FOR STRÅLEN.

This equipment is intended for home entertainment purposes only. The warranty shall be invalidated if used in commercial environments, such as by disc jockeys, etc., even within the Warranty Period.

For the customers in Canada

CAUTION

TO PREVENT ELECTRIC SHOCK, DO NOT USE THIS POLARIZED AC PLUG WITH AN EXTENSION CORD, RECEPTACLE OR OTHER OUTLET UNLESS THE BLADES CAN BE FULLY INSERTED TO PREVENT BLADE EXPOSURE.

Welcome!

Thank you for purchasing the Sony Compact Disc Player. Before operating the unit, please read this manual thoroughly and retain it for future reference.

About This Manual

The instructions in this manual are for model CDP-CX250.

Conventions

- Instructions in this manual describe the controls on the player. You can also use the controls on the remote if they have the same or similar names as those on the player.
- The following icons are used in this manual:



Indicates that you can do the task using the remote.



Indicates hints and tips for making the task easier.

TABLE OF CONTENTS

Getting Started

Unpacking	4
Hooking Up the System	4
Inserting CDs	6

Playing a CD	8
--------------------	---

Playing CDs

Using the Display	10
Locating a Specific Disc	11
Specifying the Next Disc to Play	12
Locating a Specific Track or a Point in a Track	12
Playing Repeatedly	13
Playing in Random Order (Shuffle Play)	13
Creating Your Own Program (Program Play)	14
Playing Using a Timer	16

Storing Information About CDs (Custom Files)

What You Can Do With the Custom Files	17
Labeling Discs (Disc Memo)	17
Storing Specific Tracks (Delete Bank)	19
Grouping Discs (Group File)	20

Additional Information

Precautions	22
Notes on CDs	22
Troubleshooting	23
Specifications	23

Index	24
-------------	----

Unpacking

Check that you received the following items:

- Audio cord (1)
- CONTROL A1 cord (1) (supplied for Canadian models only)
- Remote commander (remote) (1)
- Sony SUM-3 (NS) batteries (2)
- CD booklet holders (2) and label (1)

💡 How to use the CD booklet holder

The CD booklet holder helps you locate the disc easily. After you have inserted discs into the player, you can put the CD booklet (which comes with a CD) into the supplied holder. Put two CD booklets facing back to back into a pocket. Stick the number label on each pocket, matching the number of the disc slot where you have inserted the disc. You can put up to 200 CD booklets into the holders.

Inserting batteries into the remote

You can control the player using the supplied remote. Insert two R6 (size AA) batteries by matching the + and - on the batteries. When using the remote, point it at the remote sensor  on the player.

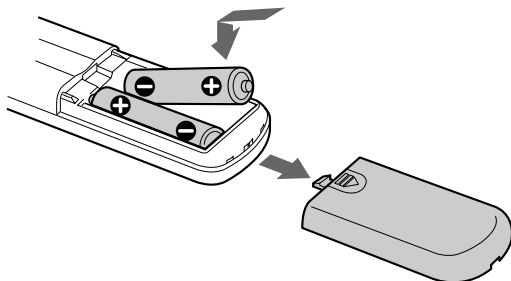

💡 When to replace batteries

With normal use, the batteries should last for about six months. When the remote no longer operates the player, replace all the batteries with new ones.

Notes

- Do not leave the remote near an extremely hot or humid place.
- Do not drop any foreign object into the remote casing, particularly when replacing the batteries.
- Do not expose the remote sensor to direct sunlight or lighting apparatuses. Doing so may cause a malfunction.
- If you do not use the remote for an extended period of time, remove the batteries to avoid possible damage from battery leakage and corrosion.

Hooking Up the System

Overview

This section describes how to hook up the CD player to an amplifier. Be sure to turn off the power of each component before making the connections.

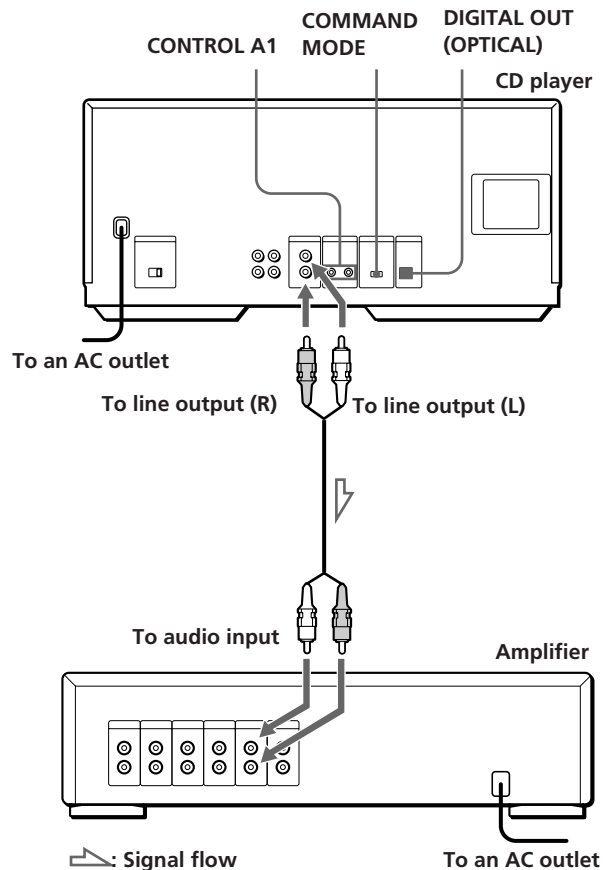

What cords will I need?

Audio cord (1) (supplied)

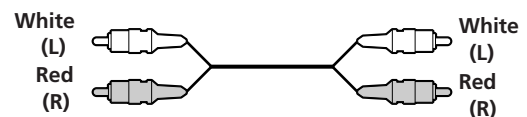

Hookups

When connecting the audio cord, be sure to match the color-coded cord to the appropriate jacks on the components: Red (right) to Red and White (left) to White. Be sure to make connections firmly to avoid hum and noise.

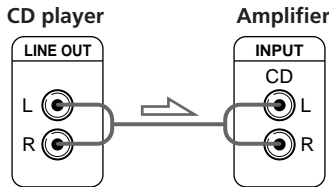

- **If you have a Sony receiver (amplifier) equipped with the CONTROL A1 jack**

Be sure to connect the player to the CD IN jacks on the receiver (amplifier). When making this connection, set the COMMAND MODE of the player to CD1 (see the illustration below). If you further connect the player and the receiver (amplifier) via the CONTROL A1 jacks with the CONTROL A1 cord (supplied for canadian models only), you can use the Auto Function feature between these components. For details, refer to the supplementary "CONTROL-A1 Control System" instructions and the instructions supplied with the receiver (amplifier).

- **If you have a digital component such as a digital amplifier, D/A converter, DAT or MD**

Connect the component via the DIGITAL OUT (OPTICAL) connector using an optical cable (not supplied). Take off the cap and plug in the optical cable.

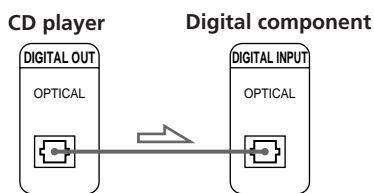
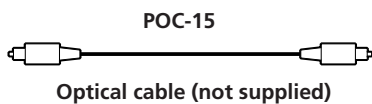

Note

When you connect via the DIGITAL OUT (OPTICAL) connector, noise may occur when you play CD software other than music, such as a CD-ROM.

- **When to use the COMMAND MODE selector**

The COMMAND MODE selector is set to CD1 at the factory for normal use. You can control this player by connecting to a Sony CD Player with the player control function, via the CONTROL A1 jacks. When making this connection, set the COMMAND MODE selectors of each player to the appropriate position according to the connected line input jacks. For details, refer to the instructions supplied with the connected player.

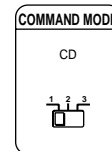

- **When using another Sony CD player together with this player**

You can make the supplied remote effective only for this player.

- When using the player equipped with the COMMAND MODE selector: Set the COMMAND MODE selector of this player to CD1 and that of another player to CD2 or CD3. Then set the CD1/2/3 switch on the remote supplied for each player accordingly.
- When using the player not equipped with the COMMAND MODE selector: The command mode of the player without the COMMAND MODE selector is set to CD1. Set the COMMAND MODE selector of this player to CD2, and set the CD1/2/3 switch on the remote to CD2.

Setting the VOLTAGE SELECTOR (except for European, Canadian and Singaporean models)

Check that the VOLTAGE SELECTOR on the rear panel of the player is set to the local power line voltage. If not, set the selector to the correct position using a screwdriver before connecting the AC power cord to a wall outlet.

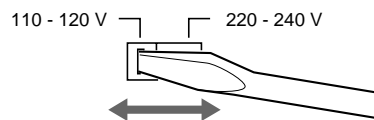

Getting Started

Connecting the AC power cord

Connect the AC power cord to a wall outlet.

Note on placement

Be sure to place the player on a horizontal place. If the player is slanted, it may cause malfunction or damage the player.

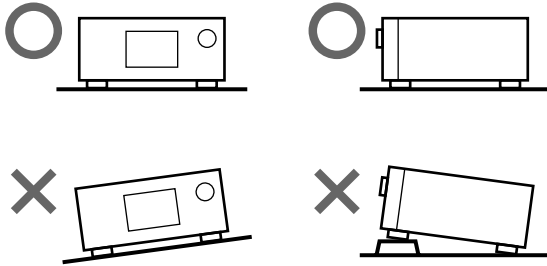

- Turn the JOG dial until you find the disc slot where you want to insert a disc, while checking the disc number (written beside every five slots and also indicated in the display).

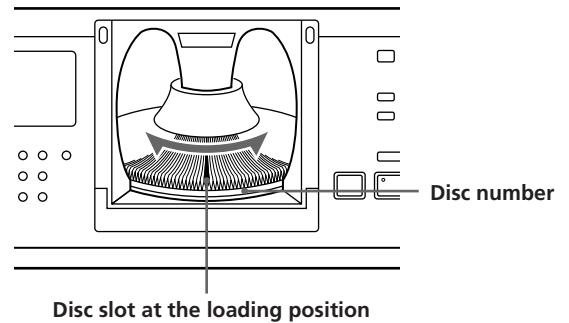

The disc number at the loading position appears in the display.* If the disc has the Disc Memo (see page 17), the Disc Memo appears instead of the disc number. As you turn the JOG dial, the disc number or the Disc Memo changes.

Inserting CDs

You can insert up to 200 discs into this player.

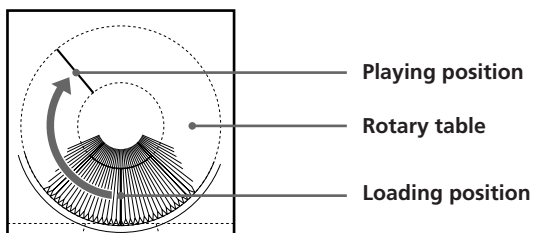
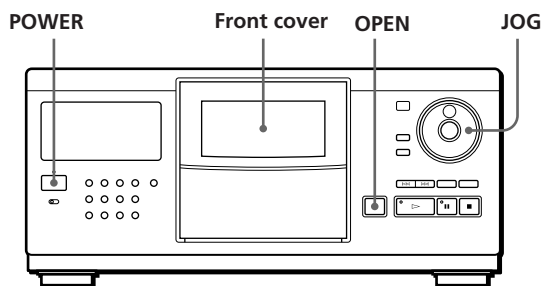

- Press POWER to turn on the player.
- Press OPEN.

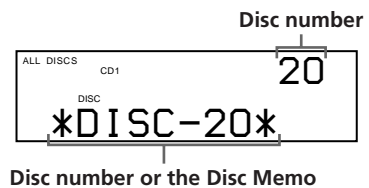
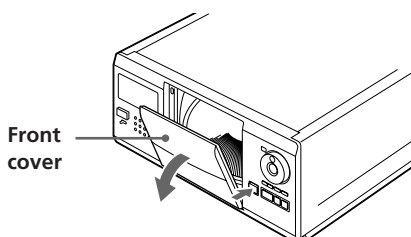

* If you have already inserted discs, the disc number at the playing position appears. When you turn the JOG dial, the displayed disc number changes to the one at the loading position.

- Insert a disc with the label side facing right.

Notes

- Make sure you have inserted the disc into each slot at a right angle to the rotary table. If the disc is not put in straight, it may damage the player or the disc.
- Make sure the rotary table comes to a complete stop before inserting or removing discs.

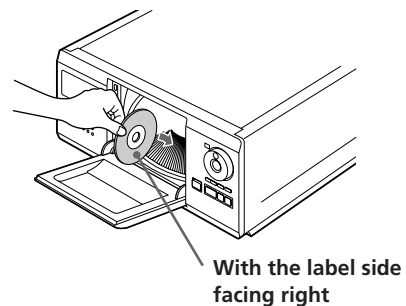

After inserting the disc, you can input the original disc titles instead of the disc numbers (see “Labeling Discs” on page 17) to locate it easily when you start playing.



- 5 Repeat Steps 3 and 4 to insert more discs.
- 6 Close the front cover by pressing the right edge of the cover until it clicks.

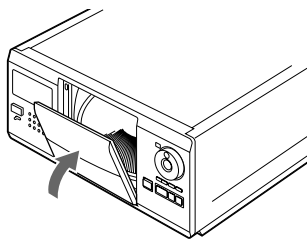

The rotary table turns and the disc slot at the loading position is set to the playing position. Always close the front cover except when you insert or remove discs.

The supplied CD booklet holders help you locate a disc

You can store up to 200 CD booklets. Insert a booklet and stick the number label on the film of a pocket and the booklet so that you can locate the disc easily.

Notes

- When you insert an 8 cm (3-inch) CD, be sure to attach a Sony CSA-8 adaptor (not supplied) to the disc.
Do not insert an empty 8 cm (3-inch) CD adaptor (CSA-8). It may damage the player.
- **Do not attach anything such as seals or sleeves to CDs. It may damage the player or the disc.**
- If you drop a disc into the player and the CD won't go into the slot correctly, consult your nearest Sony dealer.
- When transporting the player, remove all discs from the player.

Removing CDs

After following Steps 1 to 3 of “Inserting CDs” on page 6, remove the discs. Then close the front cover.

Note

The disc being played does not come to the loading position if you open the front cover during playback. (The disc number flashes in the display.)

If you want to remove the disc being played, press ENTER in the center of the JOG dial after opening the front cover. The disc comes to the loading position. Remove the disc after the rotary table comes to a complete stop.

Playing a CD

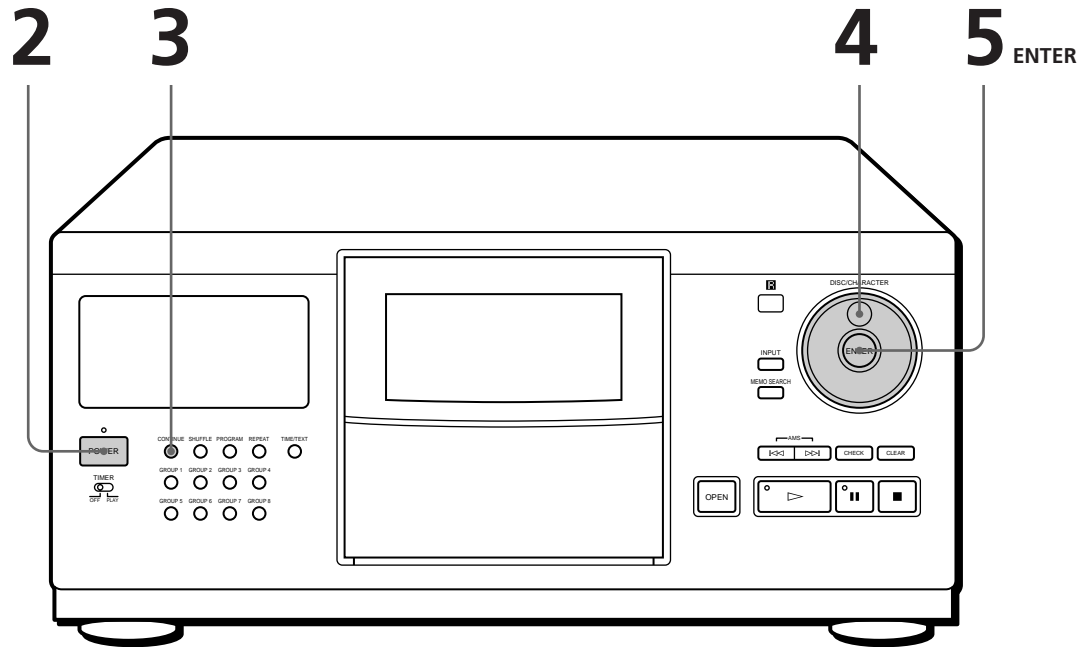

- See pages 4 – 5 for the hookup information.
- Make sure you have inserted the discs correctly as indicated on page 6.
- You can play all the tracks on a disc in the original order (Continuous Play). You can also play up to 200 discs consecutively.

You can turn on the player by pressing POWER on the remote

- 1 Turn on the amplifier and select the CD player position.
- 2 Press POWER to turn on the player.
- 3 Press CONTINUE to select ALL DISCS or 1 DISC Continuous Play mode.
Each time you press CONTINUE, “ALL DISCS” or “1 DISC” appears in the display.

When you select	The player plays
ALL DISCS	All discs in the player consecutively in the order of disc number. Empty disc slots are skipped.
1 DISC	Only one disc you have selected

- 4 Turn the JOG dial until the disc number or the Disc Memo (see page 17) you want appears in the display to select the first disc (ALL DISCS) or the disc you want (1 DISC).

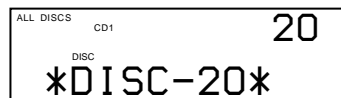



- 5** Press ENTER to start playing.
 The selected disc is set to the playing position, and the player plays all the discs from the selected one (ALL DISCS) or all the tracks once (1 DISC).
 Adjust the volume on the amplifier.

💡 When you turn off the player
 The player remembers the last playing disc and the play mode (Continuous, Shuffle (see page 13) or Program (see page 14)).
 When you turn on the player again, therefore, the player plays the same disc in the same play mode.

To stop playback

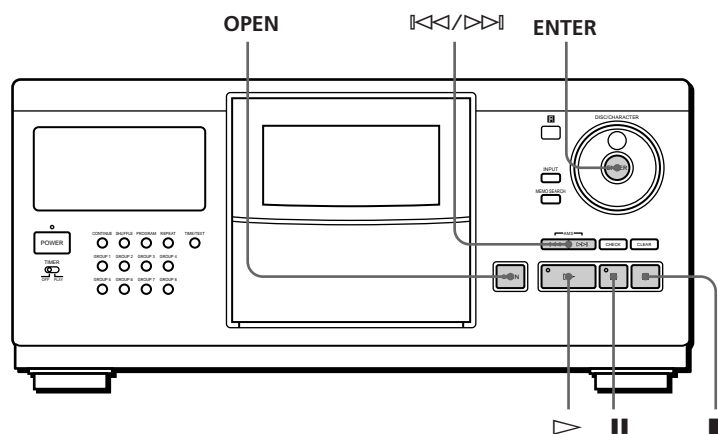
Press ■.



To	Press
Pause	
Resume playing after pause	or ▷
Go to the next disc 	DISC SKIP + once. Hold down the button to skip discs.
Go back to the preceding disc 	DISC SKIP – once. Hold down the button to skip discs.
Go to the next track	▷▷
Go back to the preceding track	◁◁
Stop playing and remove the disc	OPEN and then ENTER. The disc comes to the loading position.

Using the Display

You can check information about the disc using the display.

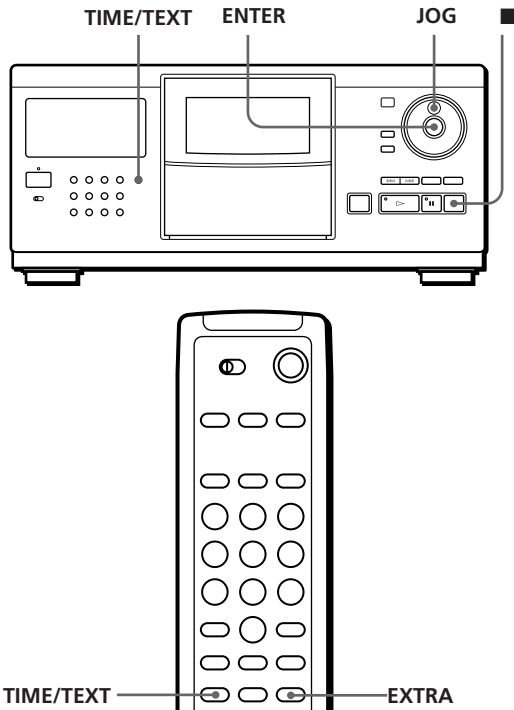

Checking the total number and playing time of the tracks

Select the disc you want to check, and press ENTER in the Continuous Play mode. As the player starts play automatically, press ■ to stop, and then TIME/TEXT. The display shows the current disc number, total number of tracks and total playing time of the disc.

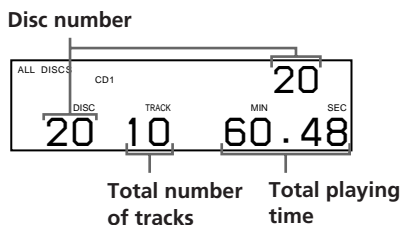

💡 When you want to check another disc Press DISC SKIP on the remote in the stop mode to select the disc you want to check. The total number of tracks and the total playing time of the selected disc appear for a while.

Display information while playing a disc

While playing a disc, the display shows the current disc number, track number, playing time of the track and the next disc number.

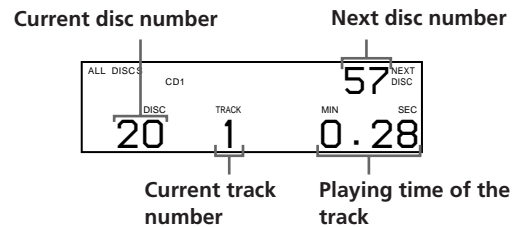

Checking the information of CD-TEXT discs

CD-TEXT discs have information, such as the disc titles or artist names, memorized in a blank space on the discs where there is no information on normal discs. The display shows the CD-TEXT information of the disc so that you can check the current disc title, track title and artist name. When you select a CD-TEXT disc, the "CD-TEXT" indication lights up in the display.

Display information before you start playing

The display shows the disc title. When you press TIME/TEXT, the artist name scrolls in the display. If you press TIME/TEXT again, the display shows the current disc number, total number of tracks and total playing time of the disc. The display shows the disc title again after a while.



Display information while playing a disc

Each time you press TIME/TEXT, the display shows the information as shown below.

The current disc number, track number and playing time appear.



Press TIME/TEXT.

The current track title appears.



This information also appears when the player locates the track.

Press TIME/TEXT.

To play disc highlights

Some CD-TEXT discs have a feature to play only the highlights of the discs.

Press EXTRA to start playing disc highlights in the stop mode. "▷" flashes while playing disc highlights.

If you press EXTRA while selecting discs without this feature, "NO EXTRA" appears in the display.

Locating a Specific Disc

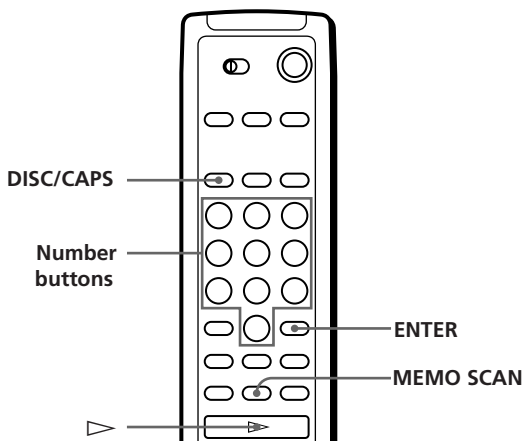
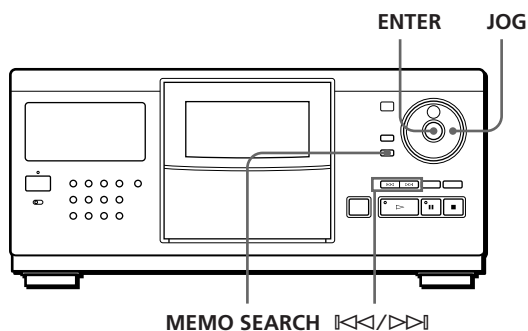

Selecting a disc on the player

Turn the JOG dial until the disc number or Disc Memo (see page 17) you want appears in the display. Press ENTER to start play.

Selecting a disc directly using the remote

- 1 Press DISC/CAPS.
- 2 Press the number button of the disc.
Example: To enter number 35
Press 3, then 5.
To enter number 100
Press 1, then 0 twice.
- 3 Press ENTER to start play.

Locating a disc by scanning each Disc Memo (Memo Scan)

You can locate a disc you want to play quickly by scanning the Disc Memos (see page 17) in the display and start playing.

Note that you cannot use this function in the ALL DISCS Shuffle Play mode.

- 1 Press MEMO SCAN.
"MEMO SCAN" appears in the display, and the Disc Memos scroll in the display.
- 2 Press ▷ when the Disc Memo of the disc you want to play appears.
The disc is set to the playing position, and the player starts playing.
In Program Play mode, the disc will be added to the end of the program if you press ENTER instead of ▷.

Note

If "NO ENTRY" appears in the display, no disc has been labeled with the Disc Memo. Try the Memo Scan function again after labeling the discs.

Locating a disc by searching a specific Disc Memo (Memo Search)

You can search and locate a disc you want by inputting the first character used in the Disc Memo (see page 17).

- 1 Press MEMO SEARCH.
"MEMO SEARCH" appears in the display.
- 2 Press repeatedly to input the first character.



Each time you press , the characters appear in the following order.

A B C D E F G H I J K L M N O P Q R S T U V W X
Y Z 0 1 2 3 4 5 6 7 8 9

If "NOT FOUND" appears in the display while inputting the first character with the buttons, no disc has been labeled using the input character.

(Continued)

Playing CDs

Notes

- When searching input characters, blanks and symbols before the first character in the Disc Memo are ignored.
- When searching input characters, upper and lower cases cannot be differentiated.

- 3 Turn the JOG dial to find the disc you want. As you turn the JOG dial, the Disc Memos starting with the input character appear in the display.
- 4 Press ENTER to select the disc. In Program Play mode, the disc will be added to the end of the program.

To cancel Memo Search

Press MEMO SEARCH again.

💡 If there is no more Disc Memo starting with the input character in Step 3

The input character changes to the next one when you turn the JOG dial.

Specifying the Next Disc to Play

You can specify the next disc to play while playing a disc in Continuous or 1 DISC Shuffle Play mode.

While playing a disc, turn the JOG dial until the disc number or Disc Memo (see page 17) you want appears in the display.

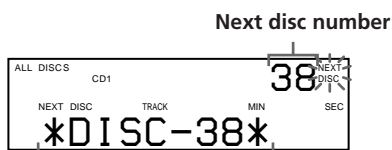

Next disc number or Disc Memo appears for a while.

After the current disc is played, the next disc you have specified starts playing.

If you want to skip to the next disc right away, press ENTER while playing the current disc.

To cancel the disc you have specified

Press CONTINUE twice.

Locating a Specific Track or a Point in a Track

You can quickly locate any track while playing a disc using the \lll/\ggg (AMS: Automatic Music Sensor) buttons or number buttons on the remote. You can also locate a specific point in a track while playing a disc.

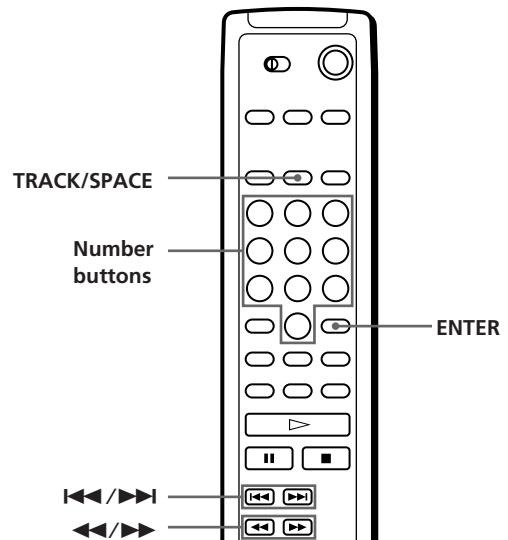
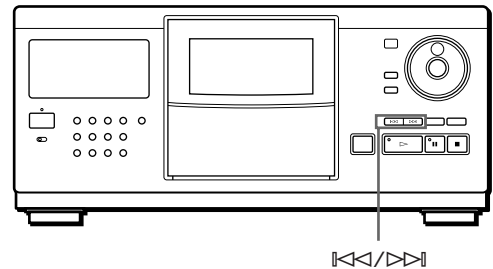

To locate	Press
the next or succeeding tracks	\ggg repeatedly until you find the track
the current or preceding tracks	\lll repeatedly until you find the track
a specific track directly	TRACK/SPACE, the number button of the track, and then ENTER. When you locate a track with a number over 10, press the 10's digit first, then the 1's digit.
a point in a track while monitoring the sound	\ggg (forward) or \lll (backward) and hold down until you find the point
a point in a track quickly by observing the display	\ggg (forward) or \lll (backward) and hold down until you find the point during pause. You will not hear the sound during the operation.

Note

If "OVER" appears in the display, the disc has reached the end while you were pressing ►►. Press ◀◀ or ◀◀◀ to go back.

Playing Repeatedly

You can play discs/tracks repeatedly in any play mode.

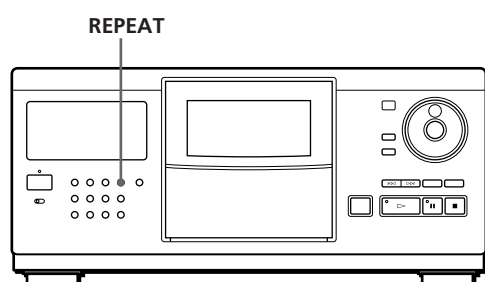

Press REPEAT while playing a disc. "REPEAT" appears in the display. The player repeats the discs/tracks as follows:

When the disc is played in	The player repeats
ALL DISCS Continuous Play (page 8)	All tracks on all discs
1 DISC Continuous Play (page 8)	All tracks on the current disc
ALL DISCS Shuffle Play (page 13)	All tracks on all discs in random order
1 DISC Shuffle Play (page 13)	All tracks on the current disc in random order
Program Play (page 14)	The same program

To cancel Repeat Play

Press REPEAT repeatedly until "REPEAT OFF" appears in the display.

Repeating the current track

You can repeat only the current track.

While the track you want is being played, press REPEAT repeatedly until "REPEAT 1" appears in the display.

Playing in Random Order (Shuffle Play)

You can have the player "shuffle" the tracks and play in random order. The player shuffles all the tracks on all discs or on the disc you specified.

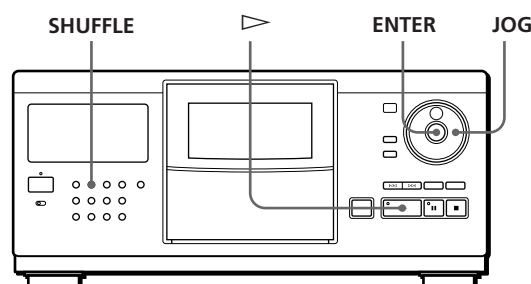

- 1 Press SHUFFLE to select ALL DISCS or 1 DISC Shuffle Play mode. Each time you press SHUFFLE, "ALL DISCS" or "1 DISC" appears in the display.

When you select	The player plays
ALL DISCS	All tracks on all discs in random order
1 DISC	All tracks on the specific disc in random order

- 2 When you want to specify the disc for 1 DISC Shuffle Play, turn the JOG dial until the disc number or Disc Memo (see page 17) you want appears in the display.
- 3 Press ENTER or ▷. ALL DISCS or 1 DISC Shuffle Play starts. "[]" appears in the display while the player is "shuffling" the discs or the tracks.

To cancel Shuffle Play

Press CONTINUE.



You can start Shuffle Play while playing



Press SHUFFLE, and Shuffle Play starts from the current track.



You can directly select a disc for 1 DISC Shuffle Play

See "Selecting a disc directly using the remote" on page 11.

Playing CDs

 **You can go to the next disc during 1 DISC Shuffle Play** 
Press DISC SKIP +.

 **You can specify the next disc to play during 1 DISC Shuffle Play**
Turn the JOG dial to specify the next disc. After all the tracks on the current disc are played in random order, the next disc starts playing. If you want to skip to the next disc right away, press ENTER while playing the current disc.

Notes

- You cannot specify the next disc to play during ALL DISCS Shuffle Play.
- Even if you press  or turn off the player during ALL DISCS Shuffle Play, the player remembers which discs/tracks were played and which were not. Therefore, if you want to start ALL DISCS Shuffle Play again from the beginning, be sure to repeat the procedure from Step 1.

Creating Your Own Program (Program Play)

You can arrange the order of the tracks and/or discs to create three different programs and programs are stored automatically. A program can contain up to 32 “steps” — one “step” may contain a track or a whole disc.

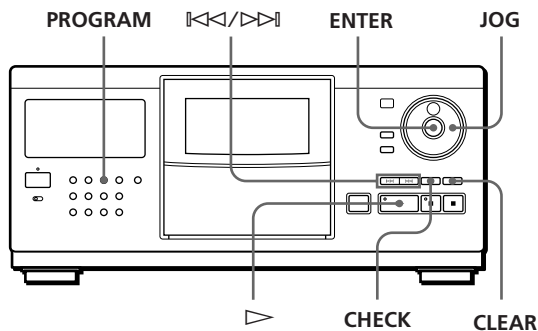

You can make programs using the controls on the remote as well as ones on the player. However, the programming procedures are different.

Creating a program on the player

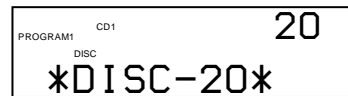

- Press PROGRAM until the program number you want (PROGRAM 1, 2 or 3) appears in the display. If a program is already stored in the selected program number, the last step of the program appears in the display. When you want to erase the whole program, hold down CLEAR until “ALL CLEAR” appears in the display (see page 16).
- Turn the JOG dial until the disc number you want appears in the display.



- To program a whole disc, skip this step. Press /  until the track number you want appears in the display.

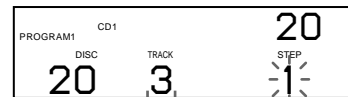

Track number

- Press ENTER or PROGRAM.

The track being programmed

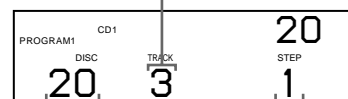

The disc being programmed

Playing order

- To program other discs/tracks, do the following:

To program	Repeat Steps
Other discs	2 and 4
Other tracks on the same disc	3 and 4
Other tracks on other discs	2 to 4

- Press  to start Program Play.

To cancel Program Play

Press CONTINUE.

The programs remain even after Program Play ends
When you press ▷, you can play the same program again.

When you press PROGRAM during Continuous or Shuffle Play
The program will be played after the current track.

The programs remain until you erase them
If you replace discs, the programmed disc and track numbers remain. So, the player plays only the existing disc and track numbers. However, the disc and track numbers that are not found in the player or on the disc are deleted from the program, and the rest of the program is played in the programmed order.

Creating a program using the remote

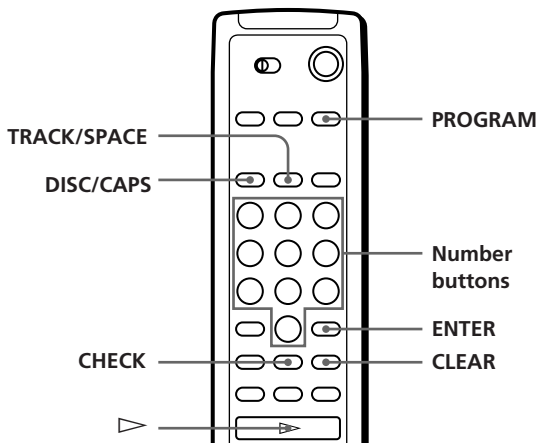

- 1 Press PROGRAM until the program number you want (PROGRAM 1, 2 or 3) appears in the display.
- 2 Press DISC/CAPS.

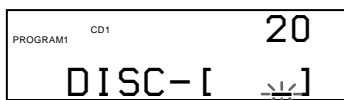

- 3 Press the number button of the disc.

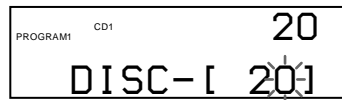

- 4 To program a whole disc, skip this step and go to Step 6. Press TRACK/SPACE.



- 5 Press the number button of the track.

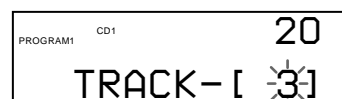

- 6 Press ENTER.

The disc being programmed

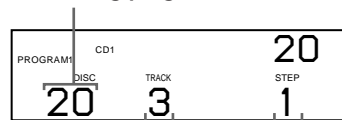

The track being programmed Playing order

- 7 To program other discs/tracks, do the following:

To program	Repeat Steps
Other discs	2, 3 and 6
Other tracks on the same disc	4 to 6
Other tracks on other discs	2 to 6

- 8 Press ▷ to start Program Play.

To cancel Program Play

Press CONTINUE.

Checking the programmed order

You can check your program before or after you start playing.

Press CHECK.

Each time you press this button, the display shows the disc and track number of each step in the programmed order. (When a whole disc is programmed as one step, "ALL" appears instead of the track number.) After the last step in the program, the display shows "END" and returns to the original display.

Changing the programmed order

You can change your program before you start playing.

To	You need to
Erase a track or disc	Press CHECK until the track or disc you do not want appears in the display, then press CLEAR
Erase the last track or disc in the program	Press CLEAR. Each time you press the button, the last track or disc will be cleared.
Add tracks or discs to the end of the program	Follow the programming procedure
Change the whole program completely	Hold down CLEAR until "ALL CLEAR" appears in the display to erase the whole program, then create a new program following the programming procedure

Erasing the programs stored in memory

- 1 Press PROGRAM repeatedly in the stop mode until the program number (PROGRAM 1, 2 or 3) you want to erase appears in the display.
- 2 Hold down CLEAR until "ALL CLEAR" appears in the display.

Playing Using a Timer

You can start playing a disc at any time you want by connecting a timer (not supplied). Please also refer to the instructions for the timer if you need help.

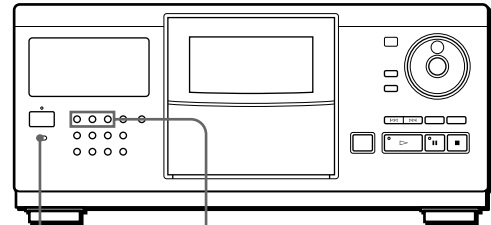

TIMER Play mode buttons

- 1 Press one of the play mode buttons to select the play mode you want.
- 2 Set TIMER on the player to PLAY.
- 3 Set the timer to the time you want. The player turns off. When the set time comes, the player turns on and starts playing.
- 4 After you have used the timer, set TIMER on the player to OFF.

Storing Information About CDs (Custom Files)

What You Can Do With the Custom Files

The player can store three types of information called "Custom Files" for each disc. Once you have stored Custom Files for a disc, the player automatically recalls what you have stored whenever you select the disc. Note that Custom Files will be erased if you do not use the player for about one month.

You can store this information:

When you use	You can
Disc Memo (page 17)	Label discs using up to 13 characters
Delete Bank (page 19)	Delete unwanted tracks and store only the tracks you want
Group File (page 20)	Group discs up to eight groups to locate them easily

Where are Custom Files stored?

Custom Files are stored not on the disc, but in the player's memory. It means you cannot use Custom Files when you play the disc on other players.

If you replace discs you have filed in the Custom Files

The Custom File information you have stored remains, since each Custom File information is assigned to each slot. Erase all Custom Files (Disc Memo, Delete Bank and Group File) of the old disc, and then file the new disc information in the Custom Files.

Erasing all Custom Files of all discs

Turn off the player. While holding down CLEAR, press POWER to turn on the player. "ALL ERASE" appears in the display, and all Custom Files will be erased.

Labeling Discs (Disc Memo)

You can label discs using up to 13 characters and have the player display the Disc Memo each time you select the disc. The Disc Memo can be anything you like, such as a title, musician's name, category or date of purchase.

💡 When you select a CD-TEXT disc

The disc title is stored as the Disc Memo automatically. If the disc title has more than 13 characters, the first 13 characters of the disc title are stored (see page 10). When you replace a disc with a CD-TEXT disc, the disc title of the CD-TEXT disc is also stored automatically. Note that you cannot change the Disc Memo of the CD-TEXT disc.

💡 You can label discs while the front cover is open

Labeling discs on the player

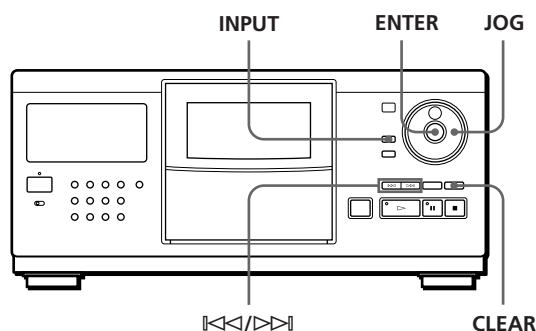

- 1 Turn the JOG dial until the disc number to which you want to assign a Disc Memo appears in the display.
When you label a disc with the front cover closed, the disc number of the disc at the playing position appears.
When you label a disc with the front cover open, the disc number at the loading position appears.
- 2 Press INPUT.
- 3 Turn the JOG dial until "DISC MEMO" appears in the display, and then press ENTER.
The flashing cursor (◀) appears.

(Continued)

Storing Information About CDs (Custom Files)

- 4** Turn the JOG dial until the character you want appears in the display.
The cursor disappears and the first space for the Disc Memo flashes.
As you turn the JOG dial clockwise, the characters appear in the following order. Turn the JOG dial counterclockwise to go back to the previous character.

(space) A B C D E F G H I J K L M N O P Q R S T U
V W X Y Z a b c d e f g h i j k l m n o p q r s t u v w
x y z 0 1 2 3 4 5 6 7 8 9 ! " # \$ % & ' () * + , - . / : ; <
= > ? @ [\] ^ _ ` { | } ~

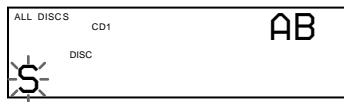

- 5** Press ENTER to select the character.
The selected character lights up, and the flashing cursor appears to indicate the next space to be input.



If you have made a mistake

Press CLEAR and begin again by inputting the correct characters.

- 6** Repeat Steps 4 and 5 to input more characters.
7 Press INPUT to store the Disc Memo.
The Disc Memo lights up in the display.



Repeat Steps 1 to 7 to assign Disc Memos to other discs.

Labeling discs using the remote

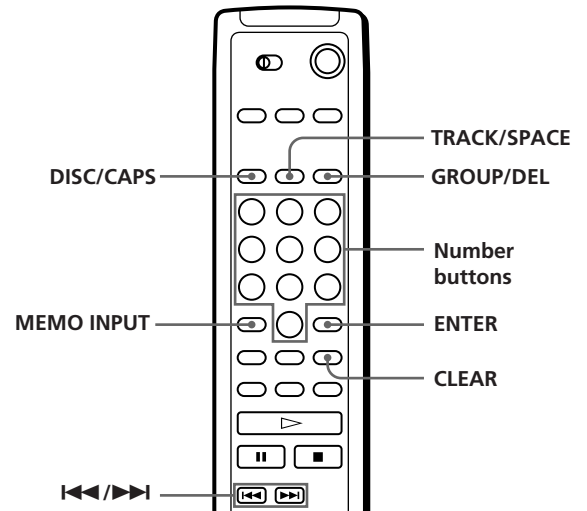

- 1 Press DISC/CAPS.
- 2 Press the number button of the disc you want to assign a Disc Memo, and then ENTER.
- 3 Press MEMO INPUT.
The flashing cursor (◀) appears.
- 4 Press DISC/CAPS to find the letter type you want.
Each time you press the button, the letter type changes cyclically among capital letters (AB), small letters (ab) and numbers (12). The selected letter type appears in the upper right corner of the display.
- 5 Press the number button corresponding to the character you want (indicated beside each number button).
The cursor disappears and the first space for the Disc Memo flashes.
Each time you press the button, the character changes cyclically among the ones indicated beside the button.

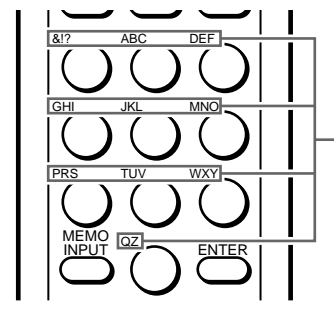

Characters assigned to each number button

Storing Information About CDs (Custom Files)

Example: To select the letter E
Press the number button 3 twice.

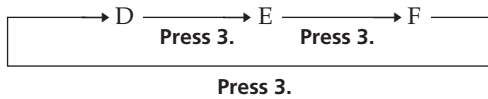

To insert a space, press TRACK/SPACE once.
To input a number, press DISC/CAPS twice in Step 4, then press the number button you want.
To input symbols, press the number button 1 repeatedly until the symbol you want appears in the display.

- 6 Press ENTER to select the character. The selected character lights up, and the flashing cursor appears to indicate the next space to be input. You can also go to the next space by pressing other number buttons.
- 7 Repeat Steps 4 through 6 to input more characters.
- 8 Press MEMO INPUT to store the Disc Memo. The Disc Memo lights up in the display.



Repeat Steps 1 through 8 to assign Disc Memos to other discs.

💡 If you have made a mistake while inputting the character

To correct the character which has been input

- 1 Press ◀ or ▶ until the cursor moves next to the incorrect character.



- 2 Press GROUP/DEL to delete the incorrect character.

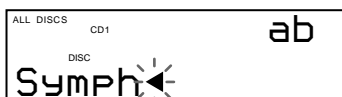

- 3 Input the correct character.



To correct the character currently being input

- 1 Press GROUP/DEL to delete the incorrect character.
- 2 Input the correct character.

To insert a character between the input characters

Press ◀◀ or ▶▶ until the cursor moves next to the point you want to insert, and enter the character.

Erasing the Disc Memo

- 1 Follow Steps 1 through 3 in "Labeling discs on the player" on page 17 or "Labeling discs using the remote" on page 18 to select the Disc Memo you want to erase.
- 2 Press CLEAR. The Disc Memo disappears.
- 3 Press INPUT.

Storing Specific Tracks (Delete Bank)

You can delete unwanted tracks and store only the tracks you want. When you select the disc containing a Delete Bank, you can play only the remaining tracks.

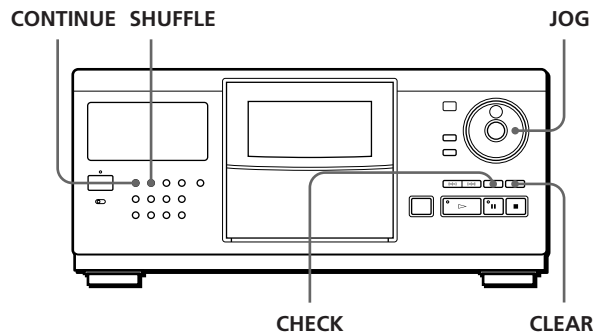

- 1 Press CONTINUE or SHUFFLE before you start playing.
- 2 Turn the JOG dial to select the disc.
- 3 Press CHECK repeatedly until the track you want to delete appears in the display.

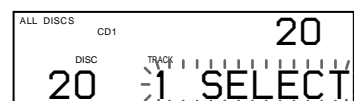

(Continued)

Storing Information About CDs (Custom Files)

- 4 Press CLEAR.
“DELETE FILE” appears, and “DELETE” flashes in the display.



If you want to recover the track, press CLEAR again.

- 5 Repeat Steps 3 and 4 to delete more tracks.



You can recover all the tracks you have deleted

Hold down CLEAR until “ALL SELECT” appears in the display.

Note

The deleted tracks are skipped even in the Shuffle or Program Play mode (when the whole disc containing a Delete Bank is programmed as one step).

Grouping Discs (Group File)

You might find that too many discs make it hard to find the disc you want. This player has a feature that lets you classify discs into eight groups. One disc can be put into only one group.

Once you classify discs, you can enjoy Continuous, Shuffle or Repeat Play only within a certain group (Group Play).

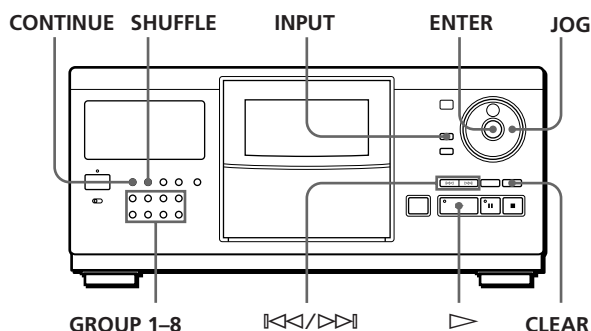

Putting discs into groups

- 1 Press CONTINUE or SHUFFLE before you start playing.
- 2 Turn the JOG dial to select the disc which you want to put into a group.
- 3 Press INPUT.

- 4 Turn the JOG dial until “GROUP FILE” appears in the display, and then press ENTER.
If the disc has not been put into any group, “NOT FILED” appears in the display.

- 5 Turn the JOG dial until the group number you want (e. g., GROUP 1) appears in the display.



- 6 Press ENTER or INPUT to select the group.

Labeling groups (Group Memo)

You can change the preset group number to anything you like, such as a category, using up to 13 characters. Note that you cannot store the Group Memo if you have not put any disc into the group.

- 1 Press one of the GROUP 1–8 buttons to which you want to assign a Group Memo.
- 2 Press INPUT.
- 3 Turn the JOG dial until “GROUP MEMO” appears in the display, and then press ENTER.
The flashing cursor (◀) appears.
- 4 Turn the JOG dial until the character you want appears in the display.
The cursor disappears and the first space for the Group Memo flashes.
As you turn the JOG dial clockwise, the characters appear in the following order. Turn the JOG dial counterclockwise to go back to the previous character.

(space) A B C D E F G H I J K L M N O P Q R S T U
V W X Y Z a b c d e f g h i j k l m n o p q r s t u v w
x y z 0 1 2 3 4 5 6 7 8 9 ! " # \$ % & ' () * + , - . / : ; <
= > ? @ [\] ^ _ ` { | } ~

- 5 Press ENTER to select the character.
The selected character lights up, and the flashing cursor appears to indicate the next space to be input.

If you have made a mistake

Press CLEAR and begin again by inputting the correct characters.

6 Repeat Steps 4 and 5 to input more characters. See also "Labeling discs on the player" on page 17 for details.

7 Press INPUT to store the Group Memo.

Erasing the Group Memo

1 Follow Steps 1 to 3 in "Labeling groups" to select the Group Memo you want to erase.

2 Press CLEAR.
The Group Memo disappears.

3 Press INPUT.

Playing discs in a group (Group Play)

You can enjoy Continuous or Shuffle Play within a group.



1 Press CONTINUE or SHUFFLE to select the play mode you want before you start playing.

When you select	The player plays
ALL DISCS Continuous Play	All tracks on all discs in the group consecutively
1 DISC Continuous Play	All tracks on the specified disc in the group consecutively
ALL DISCS Shuffle Play	All tracks on all discs in the group in random order
1 DISC Shuffle Play	All tracks on the specified disc in the group in random order

2 Press one of the GROUP 1–8 buttons to select the group and press ▷.
Group Play starts from the disc which is the most upward number and located closest to the playing position. If the disc at the playing position is put into the selected group, the play starts from that disc.

You can specify the first disc to play when starting Group Play

After selecting the group, turn the JOG dial to select the disc, then press ENTER.

 **You can start Group Play using the remote** 
Before you start playing, press GROUP/DEL, the number button of the group you want to play, then ENTER.

Note

If "NO ENTRY" appears in the display, no disc has been put into the selected group.

Deleting discs from a group

- To delete a disc from a group
 - 1 Follow Steps 1 through 4 in "Putting discs into groups" on page 20 to select the disc.
 - 2 Press CLEAR.
"NOT FILED" appears in the display.
 - 3 Press INPUT.
- To delete all discs from a group at once
While holding down one of the GROUP 1–8 buttons you want to clear, press CLEAR.

Precautions

On safety

- Caution — The use of optical instruments with this product will increase eye hazard.
- Should any solid object or liquid fall into the cabinet, unplug the player and have it checked by qualified personnel before operating it any further.

On power sources

- Before operating the player, check that the operating voltage of the player is identical with your local power supply. The operating voltage is indicated on the nameplate at the rear of the player.
- The player is not disconnected from the AC power source (mains) as long as it is connected to the wall outlet, even if the player itself has been turned off.
- If you are not going to use the player for a long time, be sure to disconnect the player from the wall outlet. To disconnect the AC power cord (mains lead), grasp the plug itself; never pull the cord.
- AC power cord must be changed only at the qualified service shop.

On placement

- Place the player in a location with adequate ventilation to prevent heat build-up in the player.
- Do not place the player on a soft surface such as a rug that might block the ventilation holes on the bottom.
- Do not place the player in a location near heat sources, or in a place subject to direct sunlight, excessive dust or mechanical shock.

On operation

- If the player is brought directly from a cold to a warm location, or is placed in a very damp room, moisture may condense on the lenses inside the player. Should this occur, the player may not operate properly. In this case, leave the player turned on for about an hour until the moisture evaporates.

On adjusting volume

- Do not turn up the volume while listening to a portion with very low level inputs or no audio signals. If you do, the speakers may be damaged when a peak level portion is played.

On cleaning

- Clean the cabinet, panel and controls with a soft cloth slightly moistened with a mild detergent solution. Do not use any type of abrasive pad, scouring powder or solvent such as alcohol or benzine.

On transportation

- When transporting the player, press OPEN then remove all the discs from the player and turn the power off.

If you have any questions or problems concerning your player, please consult your nearest Sony dealer.

Notes on CDs

On handling CDs

- To keep the disc clean, handle the disc carefully.
- Do not stick paper or tape on the disc.

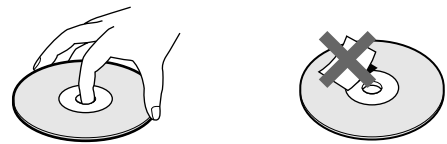

Not this way

- Do not expose the disc to direct sunlight or heat sources such as hot air ducts, nor leave it in a car parked in direct sunlight as there can be considerable rise in temperature inside the car.
- After removing a disc from the disc slot, store the disc in its case.

On cleaning

- Before playing, clean the disc with a cleaning cloth. Wipe the disc from the center out.

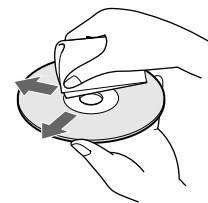

- Do not use solvents such as benzine, thinner, commercially available cleaners or anti-static spray intended for vinyl LPs.

Troubleshooting

If you experience any of the following difficulties while using the player, use this troubleshooting guide to help you remedy the problem. Should any problem persist, consult your nearest Sony dealer.

There is no sound.

- ➔ Check that the player is connected securely.
- ➔ Make sure you operate the amplifier correctly.

The CD does not play.

- ➔ There is no CD in a slot (“–NO DISC–” appears).
Insert a CD.
- ➔ Insert the CD with the label side facing right.
- ➔ Clean the CD (see page 22).
- ➔ Moisture has condensed inside the player. Press OPEN and leave the player turned on for about an hour (see page 22).

The remote does not function.

- ➔ Remove obstacles in the path of the remote and the player.
- ➔ Point the remote at the remote sensor  on the player.
- ➔ Replace all the batteries in the remote with new ones if they are weak.
- ➔ Set the CD 1/2/3 switch on the remote according to the position of the COMMAND MODE selector displayed in the front panel display (see page 5).

The player functions incorrectly.

- ➔ The microcomputer chips may be operating incorrectly. Disconnect the AC power cord, then connect it back to the wall outlet to reset the player.

Specifications

Compact disc player

Laser	Semiconductor laser ($\lambda = 780 \text{ nm}$) Emission duration: continuous
Laser output	Max 44.6 μW * * This output is the value measured at a distance of 200 mm from the objective lens surface on the Optical Pick-up block with 7 mm aperture.
Frequency response	20 Hz to 20 kHz $\pm 0.5 \text{ dB}$
Signal-to-noise ratio	More than 107 dB
Dynamic range	More than 98 dB
Harmonic distortion	Less than 0.0035%
Channel separation	More than 100 dB

Outputs

	Jack type	Maximum output level	Load impedance
LINE OUT	Phono jacks	2 V (at 50 kilohms)	Over 10 kilohms
DIGITAL OUT (OPTICAL)	Optical output connector	-18 dBm	Wave length: 660 nm

General

Power requirements

Where purchased	Power requirements
Europe	220 V – 230 V AC, 50 Hz
Canada	120 V AC, 60 Hz
Other countries	110 – 120 V or 220 – 240 V AC, adjustable, 50/60 Hz

Power consumption	14 W
Dimensions (approx.) (w/h/d)	When the front cover is closed 430 × 200 × 480 mm (17 × 7 7/8 × 19 in.) incl. projecting parts When the front cover is open 430 × 200 × 600 mm (17 × 7 7/8 × 23 5/8 in.) incl. projecting parts
Mass (approx.)	9.0 kg (19 lbs 14 oz)

Supplied accessories

- Audio cord (2 phono plugs – 2 phono plugs) (1)
- CONTROL A1 cord (1) (supplied for Canadian models only)
- Remote commander (remote) (1)
- Sony SUM-3 (NS) batteries (2)
- CD booklet holders (2)
- Label (1)

Design and specifications are subject to change without notice.

Index

A, B

- AMS 12
- Automatic Music Sensor 12.

C

- CD-TEXT 10
- Connecting 4
- Continuous Play 8
- Custom Files
 - Delete Bank 19
 - Disc Memo 17
 - Group File 20
 - what you can do with 17

D

- Delete Bank 19
- Disc Memo 17

E, F

- Erasing
 - Custom Files 17
 - Delete Bank 20
 - Disc Memo 19
 - Group File 21
 - Group Memo 21
 - programs 16

G

- Group File 20
- Group Memo 20
- Group Play 21

H

- Handling CDs 22
- Hookups
 - overview 4

I

- Inserting CDs 6

J, K

- JOG dial 6

L

- Labeling a disc 17
- Locating
 - a specific track 12
 - a specific point 12
 - by monitoring 12
 - by observing the display 12
 - directly 12
 - discs 11
 - using AMS 12

M, N, O

- Memo Scan 11
- Memo Search 11

P, Q

- Playback
 - Continuous Play 8
 - Group Play 21
 - Program Play 14
 - Repeat Play 13
 - Shuffle Play 13
 - using a timer 16
- Program
 - changing 16
 - checking 16
 - erasing 16

R

- Remote control 4
- Repeating 13
- Rotary table 6

S

- Searching. *See* Locating
- Selecting a disc 11
- Shuffle Play
 - on all discs 13
 - on one disc 13
- Specifying the next disc 12
- Storing
 - information about CDs 17
 - specific tracks 19

T

- Timer Play 16
- Total playing time 10
- Troubleshooting 23

U

- Unpacking 4

V, W, X, Y, Z

- Voltage selector 5

Names of controls

Buttons

- CHECK 16, 19
- CLEAR 16, 19
- CONTINUE 8
- DISC/CAPS 11, 15, 18
- DISC SKIP 9
- ENTER 9
- EXTRA 10
- GROUP/DEL 19, 21
- GROUP 1-8 21
- INPUT 17, 19, 20
- MEMO INPUT 18
- MEMO SCAN 11
- MEMO SEARCH 11
- Number 11
- OPEN 6
- PROGRAM 14
- REPEAT 13
- SHUFFLE 13
- TIME/TEXT 10
- TRACK/SPACE 12, 15
- ⏮/⏭ 12
- ▷ 9
- ⏸ 9
- 9
- ◀/▶ 12

Switches

- CD1/2/3 5
- POWER 6
- TIMER 16

Jacks

- CONTROL A1 5
- LINE OUT 5

Connectors

- DIGITAL OUT (OPTICAL) 5

Others

- COMMAND MODE selector 5
- Disc slots 6
- Display 10
- Front cover 6
- JOG dial 6, 8
- Rotary table 6
- 🔊 4

AVERTISSEMENT

Pour prévenir tout risque d'incendie ou d'électrocution, installez cet appareil à l'abri de la pluie ou de l'humidité.

Pour prévenir tout risque de décharge électrique, abstenez-vous d'ouvrir le boîtier.

Confiez l'entretien de votre lecteur exclusivement à un personnel qualifié.

CLASS 1 LASER PRODUCT
LUOKAN 1 LASERLAITE
KLASS 1 LASERAPPARAT

Cet appareil entre dans la catégorie des produits LASER DE CLASSE 1.

L'ÉTIQUETTE INDIQUANT L'APPARTENANCE DE CE LECTEUR A LA CLASSE 1 est apposée au dos du boîtier.

L'étiquette de mise en garde qui suit est apposée à l'intérieur de l'appareil.

CAUTION	; INVISIBLE LASER RADIATION, WHEN OPEN, AVOID EXPOSURE TO BEAM.
ADVARSEL	; USYNLIG LASERSTRÅLING VED ÅBNING NÅR SIKKERHEDSÅBRYDERE ER UDE AF FUNKTION. UNDDÅ UDSÆTTELSE FOR STRÅLING.
VARO!	; AVATTAESSA JA SUOJALUKITUS OHITETTAESSA TÄET ALTUJAIN LASERLÄITELLE.
VARNING	; LASERSTRÅLING NÅR DENNA DEL ÄR ÖPPNAD OCH SPÄRREN ÄR URÖKOPPLAD.
ADVARSEL	; USYNLIG LASERSTRÅLING NÅR DEKSEL ÅPNES UNDER BRUKSPERIODEN FOR STRÅLEN.

Cet équipement est exclusivement conçu pour un usage domestique. La garantie qui couvre ce matériel sera invalidée en cas d'utilisation dans un environnement commercial par des animateurs, disc jockeys, etc., même pendant la période couverte par la garantie.

Pour les utilisateurs au Canada

ATTENTION

POUR PREVENIR LES CHOCS ELECTRIQUES, NE PAS UTILISER CETTE FICHE POLARISEE AVEC UN PROLONGATEUR, UNE PRISE DE COURANT OU UNE AUTRE SORTIE DE COURANT, SAUF SI LES LAMES PEUVENT ETRE INSEREES A FOND SANS EN LAISSER AUCUNE PARTIE A DECOUVERT.

Bienvenue!

Nous vous remercions d'avoir fait l'acquisition de ce lecteur de disques compacts Sony. Avant d'utiliser cet appareil, nous vous recommandons de lire attentivement ce manuel et de le conserver afin de pouvoir le consulter ultérieurement.

A propos de ce manuel

Les instructions fournies dans ce manuel se rapportent au modèle CDP-CX250.

Conventions

- Les instructions fournies dans ce manuel portent sur les commandes du lecteur. Vous pouvez également utiliser les commandes que comporte votre télécommande si celles-ci portent le même nom ou un nom similaire à celles de votre lecteur de disques compacts.
- Les symboles qui suivent apparaissent dans ce manuel:



Ce symbole indique que vous pouvez effectuer l'opération correspondante en vous servant de la télécommande.



Ce symbole indique un conseil ou une astuce facilitant l'opération envisagée.

TABLE DES MATIERES

Préparation

Déballage	4
Raccordement du système	4
Introduction des disques compacts	6

Lecture d'un disque compact	8
--	----------

Lecture des disques compacts

Utilisation de l'écran d'affichage	10
Localisation d'un disque déterminé	11
Spécification du prochain disque sélectionné	12
Localisation d'une plage spécifique ou d'un passage sur une plage quelconque	12
Lecture répétée	13
Lecture dans un ordre quelconque (lecture aléatoire)	13
Création de programmes musicaux personnalisés (lecture programmée)	14
Lecture associée à l'emploi d'un programmeur	16

Enregistrement d'informations relatives aux disques compacts (fichiers personnalisés)

Emploi des fichiers personnalisés	17
Identification des disques (mémo de disque)	17
Mémorisation de plages spécifiques (bloc de suppression)	19
Grouper des disques (fichier de groupe)	20

Informations complémentaires

Précautions	22
Remarques concernant les disques compacts	22
Dépannage	23
Spécifications	23

Index	24
--------------------	-----------

Déballage

Assurez-vous que les accessoires qui suivent vous ont été livrés:

- Câble audio (1)
- Cordon CONTROL A1 (1) (fourni avec les modèles pour le Canada uniquement)
- Commande à distance (télécommande) (1)
- Piles Sony SUM-3 (NS) (2)
- Porte-livrets (2) et étiquette (1) pour CD

Utilisation du porte-livrets pour disques compacts

Le porte-livrets pour CD vous aide à localiser facilement un disque. Une fois que vous avez introduit les disques dans le lecteur, vous pouvez placer le livret du CD (qui accompagne le CD) dans le porte-livrets fourni. Placez deux livrets de CD dos à dos dans une pochette. Collez l'étiquette numérotée sur chaque pochette en faisant correspondre le numéro avec le logement du disque dans lequel vous avez introduit le disque. Vous pouvez introduire jusqu'à 200 livrets CD dans le porte-livrets.

Introduction des piles dans le boîtier de la télécommande

La télécommande fournie avec l'appareil permet de contrôler à distance le fonctionnement du lecteur. Insérez deux piles R6 (format AA) dans le boîtier de celle-ci en veillant à ce que le pôle positif de l'une des piles soit en contact avec le pôle négatif de l'autre. Lorsque vous utilisez la télécommande, braquez-la sur le capteur de télécommande  du lecteur.

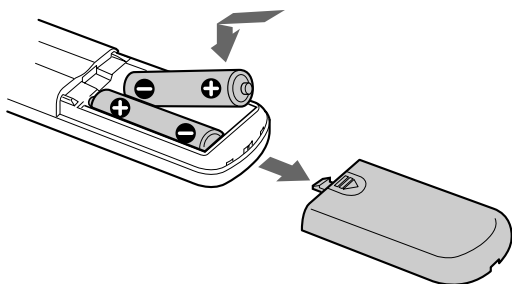

Remplacement des piles

Dans des conditions d'utilisation normales, les piles devraient durer environ six mois. Si la télécommande n'agit plus sur le lecteur, remplacez-les toutes simultanément par de nouvelles piles.

Remarques

- Ne pas abandonner la télécommande à proximité d'une source de chaleur importante ou d'un endroit humide.
- Ne laisser tomber aucun corps étranger dans le boîtier de la télécommande en particulier lors du remplacement des piles.
- Ne pas exposer le capteur de télécommande à la lumière directe du soleil ou à celle que diffusent les appareils d'éclairage. Toute exposition de cette nature risque de perturber le fonctionnement de la télécommande.
- Si vous n'utilisez pas la télécommande pendant une période prolongée, retirez les piles afin de prévenir tout risque de détérioration engendrée par la corrosion ou une fuite éventuelle des piles.

Raccordement du système

Vue d'ensemble

Ce chapitre est consacré au raccordement du lecteur de disques compacts à un amplificateur. Avant de réaliser la connexion, n'oubliez pas de mettre hors tension chacun des appareils concernés.

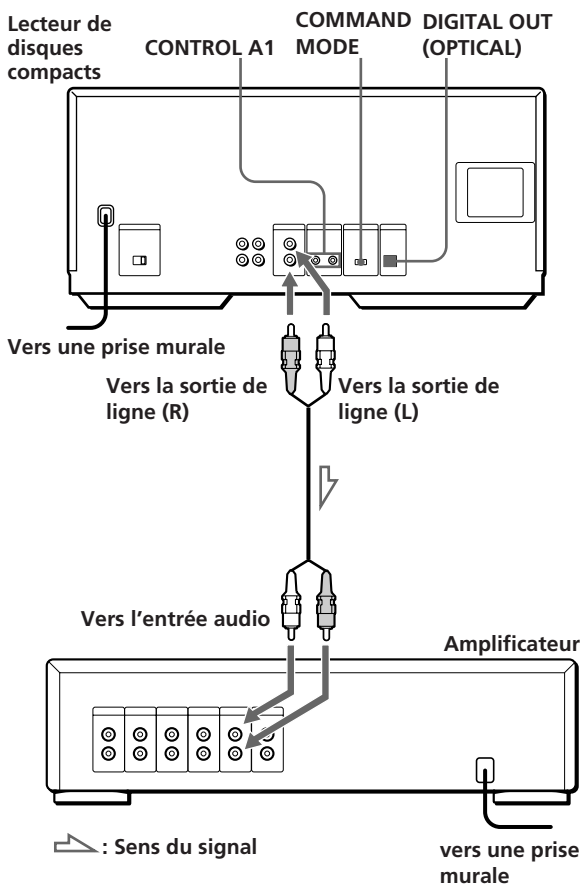

Câbles de raccordement indispensables

Câble audio (1) (livré)

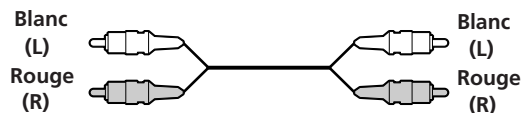

Raccordements

Lors du raccordement d'un câble audio, assurez-vous que les codes couleur du câble correspondent aux prises appropriées sur les différentes unités raccordées: rouge (droit) sur rouge et blanc (gauche) sur blanc. Assurez-vous de la qualité des connexions afin de prévenir la manifestation de ronflement ou de parasites.

Lecteur de disques compacts Amplificateur

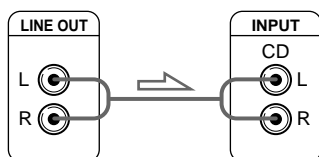

- **Si vous disposez d'un récepteur (amplificateur) Sony doté d'une prise CONTROL A1**

Raccordez le lecteur aux prises CD IN du récepteur (amplificateur). Lors de l'établissement de ce raccordement, réglez COMMAND MODE du lecteur sur CD1 (voir l'illustration ci-dessous). Si vous raccordez également le lecteur et le récepteur (amplificateur) via les prises CONTROL A1 à l'aide du cordon CONTROL A1 (fourni avec les modèles pour le Canada uniquement), vous pouvez utiliser la fonction automatique (Auto Function) entre ces appareils. Pour plus de détails, consultez les instructions supplémentaires "CONTROL-A1 Control System" ainsi que le mode d'emploi fourni avec le récepteur (amplificateur).

- **Si votre installation comporte une unité numérique telle qu'un amplificateur, un convertisseur numérique/analogique, un magnétophone DAT ou un lecteur de minidisques**

Raccordez l'unité via le connecteur DIGITAL OUT (OPTICAL) au moyen d'un câble optique (non fourni). Retirez le capuchon et branchez le câble optique.

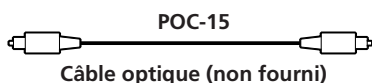

Lecteur de disques compacts Unité numérique

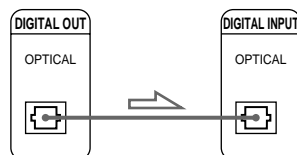

Remarque

Si vous raccordez une unité par l'intermédiaire du connecteur DIGITAL OUT (OPTICAL) [SORTIE NUMERIQUE (OPTIQUE)], certains parasites sont susceptibles de se manifester lors de la lecture d'un support informatique tel qu'un CD-ROM sur lequel sont enregistrées d'autres données que les informations musicales que contient un disque compact.

☛ Quand utiliser le sélecteur COMMAND MODE

Le sélecteur COMMAND MODE est réglé par défaut sur CD1 en vue d'une utilisation normale. Vous pouvez commander ce lecteur en le raccordant à un lecteur de CD Sony doté de la fonction de commande de lecteur via les prises CONTROL A1. Lors de l'établissement de ce raccordement, réglez les sélecteurs COMMAND MODE de chaque lecteur sur la position appropriée en fonction des prises d'entrée de ligne. Pour plus de détails, consultez le mode d'emploi fourni avec le lecteur raccordé.

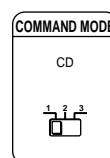

☛ Si vous utilisez un autre lecteur de CD Sony avec ce lecteur

Vous ne pouvez utiliser la télécommande fournie qu'avec ce lecteur.

- Si vous utilisez un lecteur équipé du sélecteur COMMAND MODE :

Réglez le sélecteur COMMAND MODE de ce lecteur sur CD1 et celui d'un autre lecteur sur CD2 ou CD3. Réglez ensuite le commutateur CD1/2/3 de la télécommande fournie pour chaque lecteur.

- Si vous utilisez un lecteur sans sélecteur COMMAND MODE :

Le mode de commande du lecteur sans sélecteur COMMAND MODE est réglé sur CD1. Réglez le sélecteur COMMAND MODE de ce lecteur sur CD2 et le commutateur CD1/2/3 de la télécommande sur CD2.

Réglage du sélecteur de tension (VOLTAGE SELECTOR) (excepté les modèles pour l'Europe, le Canada et Singapour)

Vérifiez si le sélecteur de tension (VOLTAGE SELECTOR) situé sur le panneau arrière du lecteur est bien réglé sur la tension secteur locale. Si ce n'est pas le cas, réglez le sélecteur sur la position adéquate à l'aide d'un tournevis avant de brancher le cordon d'alimentation sur une prise murale (secteur).

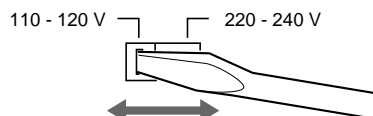

Préparation

Connexion du cordon d'alimentation secteur

Branchez le cordon d'alimentation secteur sur une prise murale.

Remarque sur l'installation

Installez le lecteur sur une surface horizontale. Si le lecteur est incliné, le lecteur risque de présenter un dysfonctionnement ou de subir des dommages.

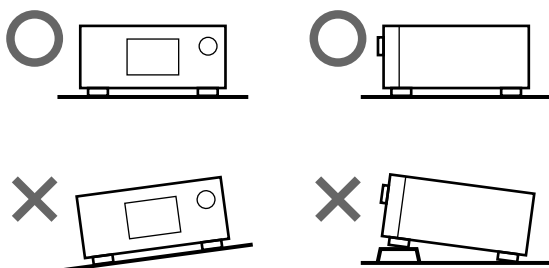

1 Appuyez sur la touche POWER pour mettre le lecteur sous tension.

2 Appuyez sur OPEN.

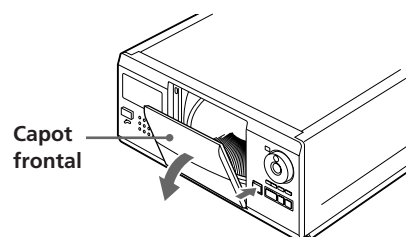

3 Tournez le disque JOG jusqu'à ce que vous trouviez le logement de disque dans lequel vous voulez introduire un disque tout en vérifiant le numéro de disque (inscrit sur le côté tous les cinq logements ainsi que dans la fenêtre d'affichage).

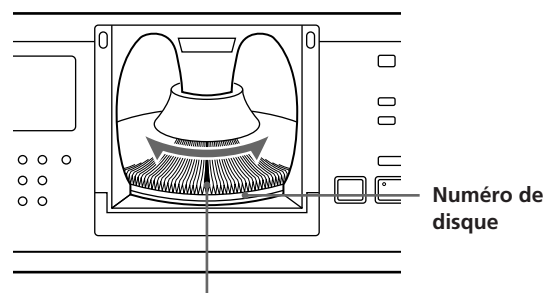

Logement de disque en position de chargement

Introduction des disques compacts

Vous pouvez introduire jusqu'à 200 disques dans ce lecteur.

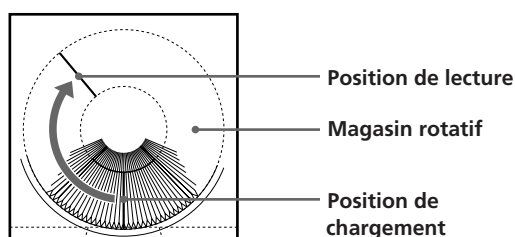
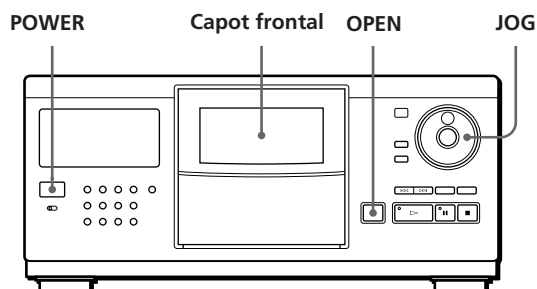

Le numéro du disque en position de chargement apparaît dans la fenêtre d'affichage.* Si le disque possède un mémo (voir page 17), le mémo de disque s'affiche au lieu du numéro de disque. Le numéro de disque ou le mémo de disque change lorsque vous tournez le disque JOG.

Numéro de disque

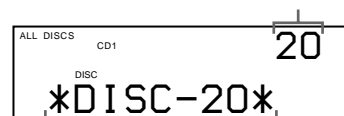

Numéro de disque ou mémo de disque

* Si vous avez déjà introduit des disques, le numéro du disque en position de lecture apparaît. Lorsque vous tournez le disque JOG, le numéro de disque affiché change pour celui qui se trouve en position de chargement.

- 4** Introduisez un disque avec le côté imprimé vers la droite.

Remarques

- Veillez à introduire les disques dans les logements perpendiculairement au magasin rotatif. Si les disques ne sont pas introduits verticalement, vous risquez d'endommager le lecteur ou les disques.
- Assurez-vous que le magasin rotatif est complètement arrêté avant d'introduire ou de retirer les disques.

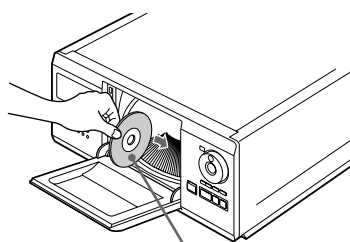

Le côté étiqueté orienté vers la droite

Après avoir introduit le disque, vous pouvez introduire les titres originaux des disques au lieu des numéros de disques (voir "Identification des disques" à la page 17) de manière à les localiser rapidement lorsque vous démarrez la lecture.



- 5** Répétez les étapes 3 et 4 pour introduire d'autres disques.
- 6** Refermez le capot frontal en appuyant sur le bord droit du capot jusqu'à ce qu'il s'encliquette.

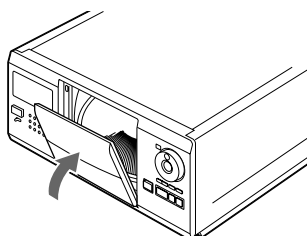

Le magasin rotatif tourne et le logement de disque en position de chargement passe en position de lecture.

Refermez toujours le capot frontal, sauf lorsque vous introduisez ou que vous retirez des disques.

Le porte-livrets pour CD fourni vous aide à localiser un disque

Vous pouvez classer jusqu'à 200 livrets de disque compact. Rangez les brochures dos à dos dans une pochette et collez une étiquette numérotée sur le film de la pochette et sur la ou les brochures correspondantes de façon à localiser sans difficulté les disques concernés.

Remarques

- Si vous installez un disque compact de 8cm (3 pouces), n'oubliez pas de monter l'adaptateur Sony CSA-8 (non fourni) sur le disque.
N'introduisez pas d'adaptateur pour CD de 8 cm (3 pouces) (CSA-8) sans CD. Il risque de causer des dégâts à l'intérieur du lecteur.
- **Ne fixez rien aux CD comme des adhésifs ou une pochette, car vous risqueriez d'endommager le lecteur ou le disque.**
- Si vous laissez tomber un disque dans le lecteur et si le CD n'entre pas correctement dans le logement, consultez votre revendeur Sony.
- Lorsque vous transportez le lecteur, retirez tous les disques du lecteur.

Retrait de disques compacts

Après avoir exécuté les opérations 1 à 3 indiquées au paragraphe "Introduction des disques compacts" présenté à la page 6, retirez les disques de votre choix puis refermez le capot frontal.

Remarque

Le disque reproduit ne se met pas en position de chargement si vous ouvrez le capot frontal en cours de lecture. (Le numéro du disque clignote dans la fenêtre d'affichage.)

Si vous désirez retirer le disque reproduit, appuyez sur ENTER au milieu du disque JOG après avoir ouvert le capot frontal. Le disque passe en position de chargement. Retirez le disque une fois que le magasin rotatif s'est complètement arrêté.

Lecture d'un disque compact

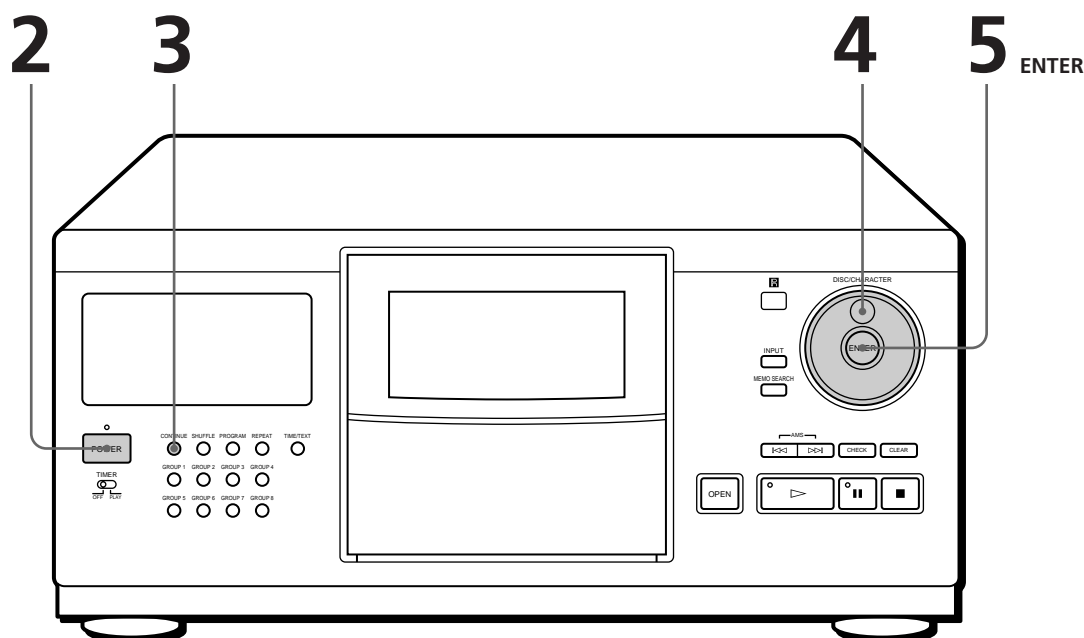

- Reportez-vous aux pages 4 et 5 pour les informations relatives au raccordement.
- Assurez-vous que vous avez correctement introduit les disques, comme indiqué à la page 6.
- Vous pouvez jouer toutes les plages d'un disque dans l'ordre original (lecture continue). Vous avez également la possibilité de jouer successivement les 200 disques que peut contenir le magasin.

Vous pouvez mettre le lecteur sous tension en appuyant sur la touche POWER de la télécommande

- 1 Mettez l'amplificateur sous tension et sélectionnez la position du lecteur de disques compacts.
- 2 Appuyez sur la touche POWER pour mettre le lecteur de disques compacts sous tension.
- 3 Appuyez sur CONTINUE pour sélectionner le mode de lecture continue ALL DISCS ou 1 DISC. Chaque fois que vous appuyez sur CONTINUE, l'indication "ALL DISCS" ou "1 DISC" apparaît dans la fenêtre d'affichage.

Si vous sélectionnez l'option	Le lecteur reproduit
ALL DISCS	Consécutivement tous les disques du lecteur en respectant l'ordre de leur numérotation. L'appareil "saute" les logements de disque vides.
1 DISC	Uniquement le disque que vous avez sélectionné

- 4 Tournez le disque JOG jusqu'à ce que le numéro de disque ou le mémo de disque voulu (voir page 17) apparaisse dans la fenêtre d'affichage pour sélectionner le premier disque (ALL DISCS) ou un disque déterminé (1 DISC).

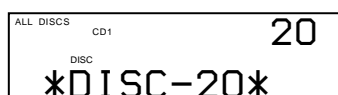



- 5** Appuyez sur ENTER pour commencer la lecture. Le disque sélectionné est placé en position de lecture et le lecteur reproduit une fois tous les disques à partir du disque sélectionné (ALL DISCS) ou toutes les plages du disque (1 DISC). Réglez le volume sur l'amplificateur.

Mise hors tension du lecteur
Le lecteur mémorise le titre et le numéro du dernier disque joué ainsi que le mode de lecture (continue, aléatoire (voir page 13) ou programmée (voir page 14)). Ainsi, lorsque vous remettez le lecteur sous tension, celui-ci joue le même disque en appliquant le même mode de lecture.

Pour interrompre la lecture

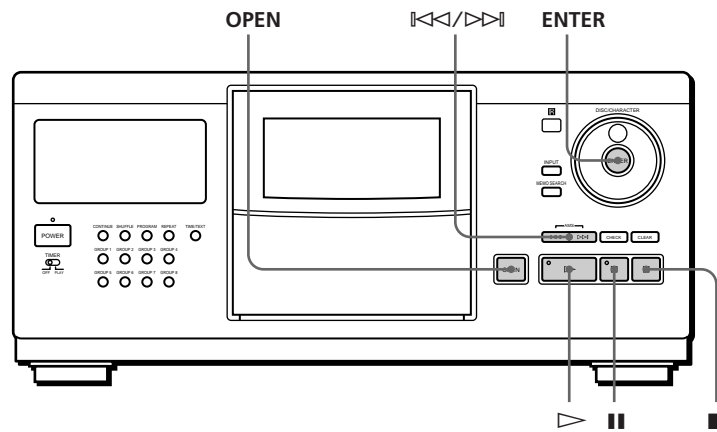
Appuyez sur la touche ■.



Si vous souhaitez	Appuyez sur
Marquer une pause	
Reprendre la lecture après une pause	ou ▷
Passer au disque suivant 	une fois sur DISC SKIP +. Maintenez la touche enfoncée pour omettre des disques.
Revenir au disque précédent 	une fois sur DISC SKIP -. Maintenez la touche enfoncée pour omettre des disques.
Passer à la plage suivante	▷▷
Revenir à la plage précédente	◁◁
Interrompre la lecture et retirer le disque	OPEN et puis sur ENTER. Le disque vient en position de chargement.

Utilisation de l'écran d'affichage

L'écran d'affichage permet de vérifier une série d'informations concernant le disque sélectionné.

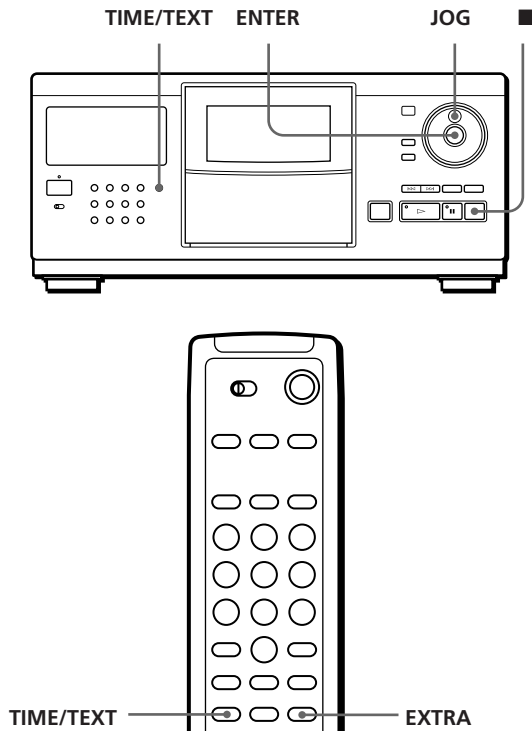

Vérification du nombre total de plages et de leur temps de lecture

Sélectionnez le disque que vous souhaitez vérifier et appuyez sur ENTER en mode de lecture continue. Comme le lecteur démarre automatiquement la lecture, appuyez sur ■ pour l'arrêter et ensuite sur TIME/TEXT.

La fenêtre d'affichage indique le numéro du disque en cours, le nombre total de plages et le temps de lecture total du disque.

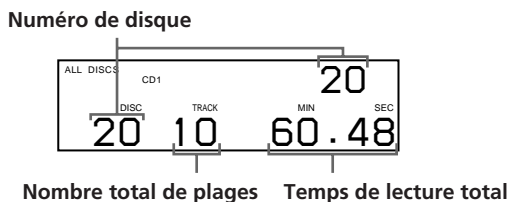

⚡ Vérification des caractéristiques d'un autre disque

Appuyez sur la touche DISC SKIP de la télécommande en mode d'arrêt pour sélectionner le disque dont vous souhaitez vérifier les caractéristiques. Le nombre total de plages et le temps de lecture total du disque sélectionné s'affichent brièvement à l'écran.

Informations affichées pendant la lecture d'un disque

Pendant la lecture d'un disque, la fenêtre d'affichage indique le numéro du disque en cours, le numéro de la plage, le temps de lecture de la plage et le numéro du disque suivant.

Numéro du disque en cours Numéro du disque suivant

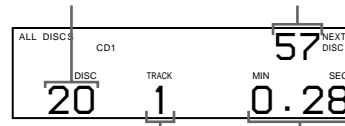

Numéro de la plage en cours Temps de lecture de la plage

Vérification des informations des disques CD-TEXT

Les disques CD-TEXT comportent des informations telles que le titre du disque ou le nom des artistes. Elles sont enregistrées dans une zone libre sur laquelle ne se trouve aucune information sur un disque normal.

La fenêtre d'affichage indique les informations CD-TEXT du disque de façon à ce que vous puissiez vérifier le titre du disque en cours, de la plage en cours et le nom de l'artiste. Lorsque vous sélectionnez un disque CD-TEXT, l'indication "CD-TEXT" s'allume dans la fenêtre d'affichage.

Affichage des informations pendant la lecture

La fenêtre d'affichage indique le titre du disque. Lorsque vous appuyez sur TIME/TEXT, le nom de l'artiste défile dans la fenêtre d'affichage. Si vous appuyez à nouveau sur TIME/TEXT, la fenêtre d'affichage indique le numéro du disque en cours de lecture, le nombre total de plages et la durée totale de lecture du disque. La fenêtre d'affichage indique encore le titre du disque après un certain moment.



Affichage des informations pendant la lecture

Chaque fois que vous appuyez sur TIME/TEXT, la fenêtre d'affichage indique les informations comme ci-dessous.

Le numéro du disque, le numéro de la plage et le temps de lecture s'affichent.

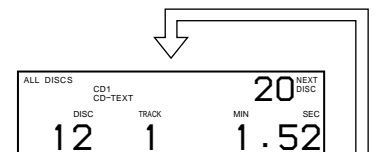

Appuyez sur TIME/TEXT.

Le titre de la plage en cours s'affiche.



Ces informations sont également affichées lorsque le lecteur recherche la plage.

Appuyez sur TIME/TEXT.

Pour reproduire les thèmes d'un disque

Certains disques CD-TEXT sont dotés d'une fonction de reproduction des thèmes du disque.

Appuyez sur EXTRA pour démarrer la reproduction des thèmes du disque.

L'indication "▷" clignote pendant la reproduction des thèmes d'un disque.

Si vous appuyez sur EXTRA pendant la sélection de disques sans cette fonction, l'indication "NO EXTRA" apparaît dans la fenêtre d'affichage.

Localisation d'un disque déterminé

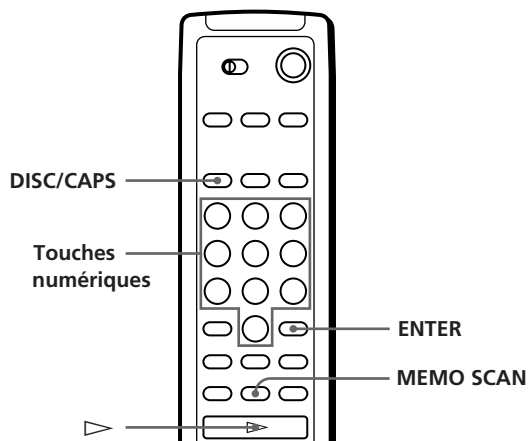
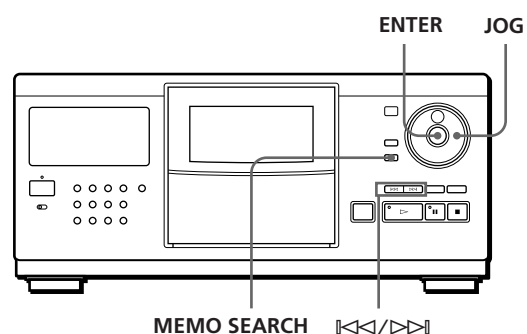

Sélection d'un disque sur le lecteur

Tournez le disque JOG jusqu'à ce que le numéro ou le mémoire du disque voulu (voir page 17) apparaisse dans la fenêtre d'affichage. Appuyez sur ENTER pour démarrer la lecture.

Sélection d'un disque au moyen de la télécommande

- 1 Appuyez sur DISC/CAPS.
- 2 Appuyez sur la touche numérique correspondant au disque.

Exemple: Pour introduire le numéro 35
Appuyez sur 3 et puis sur 5.
Pour introduire le numéro 100
Appuyez sur 1 et puis deux fois sur 0.

- 3 Appuyez sur ENTER pour démarrer la lecture.

Recherche d'un disque par l'exploration des titres mémorisés (exploration des mémos)



Vous pouvez retrouver un disque que vous souhaitez jouer rapidement en explorant mémos disque (voir page 17) à l'écran et activer la lecture.

Attention que vous ne pouvez pas utiliser cette fonction en mode de lecture aléatoire ALL DISCS.

- 1 Appuyez sur MEMO SCAN.
L'indication "MEMO SCAN" apparaît dans la fenêtre d'affichage et le mémoire du disque défile dans la fenêtre d'affichage.
- 2 Appuyez sur la touche ▷ lorsque le titre de mémoire du disque que vous voulez jouer apparaît à l'écran.
Le disque correspondant est amené en position de lecture; le lecteur entame la lecture. En mode de lecture programmée, le disque est ajouté à la fin de la séquence de programmation si vous appuyez sur ENTER au lieu de ▷.

Remarque

Si "NO ENTRY" apparaît à l'écran, cela signifie qu'aucun disque n'a été étiqueté avec le mémoire de disque. Faites une nouvelle tentative après avoir étiqueté les disques.

Localisation d'un disque en recherchant un mémoire disque spécifique (recherche mémoire)

Vous pouvez rechercher et localiser un disque en introduisant le premier caractère du mémoire du disque (voir page 17).

- 1 Appuyez sur MEMO SEARCH.
L'indication "MEMO SEARCH" apparaît dans la fenêtre d'affichage.
- 2 Appuyez plusieurs fois de suite sur ◀▶ pour introduire le premier caractère.

Introduisez le caractère



Chaque fois que vous appuyez sur ◀▶ les caractères apparaissent selon la séquence suivante.

Lecture des disques compacts

A B C D E F G H I J K L M N O P Q R S T U V W X
Y Z 0 1 2 3 4 5 6 7 8 9

Si l'indication "NOT FOUND" apparaît dans la fenêtre d'affichage lors de la saisie du premier caractère à l'aide des touches **◀◀/▶▶**, cela signifie qu'aucun disque n'a été identifié au moyen du caractère introduit.

Remarques

- Lors de la recherche de caractères, les blancs et les symboles précédant le premier caractère du mémo disque sont ignorés.
- Lorsque vous introduisez les caractères, les majuscules et les minuscules ne peuvent être différenciées.

- 3** Tournez le disque JOG pour retrouver le disque de votre choix.
Lorsque vous tournez le disque JOG, les mémos disque commençant par le caractère introduit apparaissent dans la fenêtre d'affichage.
- 4** Appuyez sur la touche ENTER pour sélectionner le disque.
En mode de lecture programmée, le disque est ajouté à la fin de la séquence de programmation.

Pour désactiver la recherche mémo

Appuyez à nouveau sur MEMO SEARCH.

 S'il n'y a pas d'autre mémo de disque commençant par le caractère introduit à l'étape 3

Le caractère introduit change pour le suivant lorsque vous tournez le disque JOG.

La lecture du disque suivant débute au terme de la lecture du disque en cours.

Si vous souhaitez passer directement au disque suivant, appuyez sur la touche ENTER pendant la lecture du disque en cours.

Pour annuler la sélection du disque spécifié

Appuyez à deux reprises sur la touche CONTINUE.

Localisation d'une plage spécifique ou d'un passage sur une plage quelconque

Vous pouvez localiser rapidement toute plage d'un disque en cours de lecture à l'aide des touches **◀◀/▶▶** (AMS: Automatic Music Sensor) [Détecteur automatique de musique] ou des touches numériques de la télécommande. Vous avez également la possibilité de localiser un passage spécifique d'une plage donnée sans devoir interrompre la lecture du disque concerné.

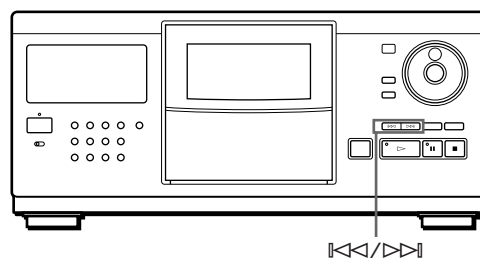

Spécification du prochain disque sélectionné

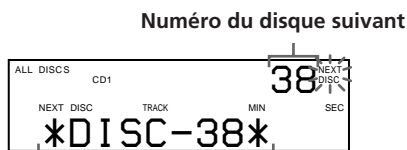

Vous pouvez spécifier le prochain disque à reproduire pendant la lecture d'un disque dans les modes de lecture continue ou de lecture aléatoire 1 DISC.

Pendant la lecture d'un disque, tournez le disque JOG jusqu'à ce que le numéro du disque ou le mémo disque (voir page 17) voulu apparaisse dans la fenêtre d'affichage.

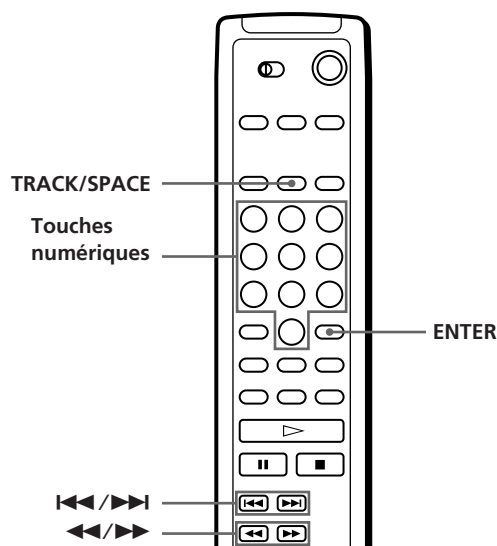

Le numéro de disque ou mémo disque suivant apparaît brièvement.



Pour localiser	Appuyez sur la touche
la ou les plages suivantes	▷▷ de manière répétée jusqu'à ce que vous trouviez la plage appropriée
la plage en cours de lecture ou les plages précédentes	◁◁ de manière répétée jusqu'à ce que vous trouviez la plage appropriée
directement une plage spécifique 	TRACK/SPACE, la touche numérique de la plage et puis sur ENTER. Pour localiser une plage portant un numéro supérieur à 10, appuyez d'abord sur la touche des dizaines et ensuite sur celle des unités.
un passage d'une plage donnée tout en contrôlant le son 	▶▶ (avant) ou ◀◀ (arrière) et maintenez cette touche enfoncée jusqu'à ce que vous trouviez le passage voulu
rapidement un passage déterminé d'une plage en contrôlant la fenêtre d'affichage 	▶▶ (avant) ou ◀◀ (arrière) et maintenez la touche enfoncée jusqu'à ce que vous trouviez le point en cours de pause. Vous n'entendez aucun son durant cette opération.

Remarque

L'apparition du nombre "OVER" à l'écran indique que le lecteur est arrivé à la fin du disque alors que vous étiez en train d'appuyer sur la touche ▶▶. Appuyez sur la touche ◀◀ ou sur la touche ◁◁ pour revenir en arrière.

Lecture répétée

Vous pouvez réitérer la lecture de plusieurs disques/plages quel que soit le mode de lecture choisi.

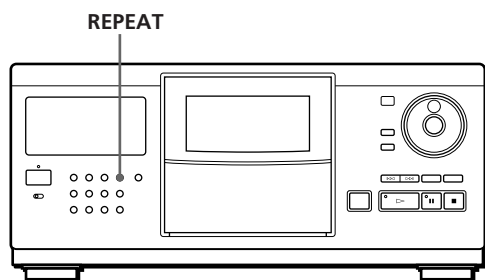

Appuyez sur la touche REPEAT alors qu'un disque est en cours de lecture.

Le message "REPEAT" s'affiche à l'écran. Le lecteur répète la lecture des disques/plages comme suit:

Si le disque est reproduit en mode de	Le lecteur répète la lecture
lecture continue ALL DISCS (page 8)	De toutes les plages de tous les disques
lecture continue 1 DISC (page 8)	De toutes les plages du disque en cours de lecture
lecture aléatoire ALL DISCS (page 13)	Toutes les plages de tous les disques dans un ordre aléatoire
lecture aléatoire 1 DISC (page 13)	De toutes les plages du disque en cours de lecture dans un ordre aléatoire
lecture programmée (page 14)	Du même programme

Pour annuler une lecture répétée

Appuyez plusieurs fois de suite sur REPEAT jusqu'à ce que l'indication "REPEAT OFF" apparaisse dans la fenêtre d'affichage.

Lecture répétée de la plage en cours

Vous pouvez uniquement répéter la lecture de la plage en cours.

Pendant la lecture de la plage voulue, appuyez plusieurs fois de suite sur REPEAT jusqu'à ce que l'indication "REPEAT 1" apparaisse dans la fenêtre d'affichage.

Lecture dans un ordre quelconque (lecture aléatoire)

Vous pouvez régler le lecteur pour qu'il "mélange" les plages et les reproduise dans un ordre aléatoire. Le lecteur reproduit dans un ordre aléatoire toutes les plages de tous les disques ou d'un disque que vous spécifiez.

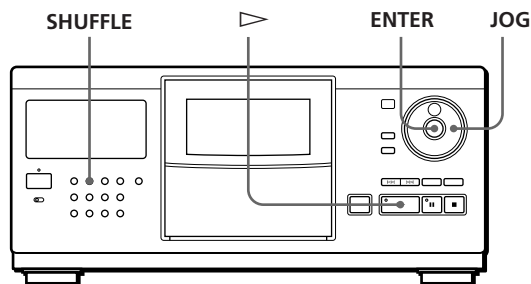

Lecture des disques compacts

- 1 Appuyez sur SHUFFLE pour sélectionner le mode de lecture aléatoire ALL DISCS ou 1 DISC. Chaque fois que vous appuyez sur SHUFFLE, l'indication "ALL DISCS" ou "1 DISC" apparaît dans la fenêtre d'affichage.

Lorsque vous sélectionnez	Le lecteur reproduit
ALL DISCS	Toutes les plages de tous les disques dans un ordre aléatoire
1 DISC	Toutes les plages d'un disque déterminé dans un ordre aléatoire

- 2 Pour spécifier le disque en vue de la lecture aléatoire 1 DISC, tournez le disque JOG jusqu'à ce que le numéro du disque ou le mémo disque (voir page 17) voulu apparaisse dans la fenêtre d'affichage.
- 3 Appuyez sur ENTER ou ▷. La lecture ALL DISCS ou 1 DISC démarre. L'indication "CD" apparaît dans la fenêtre d'affichage pendant que le lecteur "mélange" les disques ou les plages.

Pour annuler une lecture aléatoire

Appuyez sur la touche CONTINUE.

Vous pouvez lancer une lecture aléatoire en cours de lecture d'un disque quelconque

Appuyez sur la touche SHUFFLE, la lecture aléatoire débute à partir de la plage en cours de lecture.

Vous pouvez sélectionner directement un disque pour la lecture aléatoire 1 DISC

Reportez-vous à la section "Sélection d'un disque au moyen de la télécommande" à la page 11.

Vous pouvez passer au disque suivant en cours de lecture aléatoire d'un seul disque (1 DISC)

Appuyez sur la touche DISC SKIP +.

Vous pouvez spécifier le prochain disque à reproduire alors que vous êtes en mode de lecture aléatoire 1 DISC

Tournez le disque JOG pour spécifier le disque suivant. Lorsque toutes les plages du disque en cours ont été reproduites dans un ordre aléatoire, la lecture du disque suivant démarre. Si vous voulez passer directement au disque suivant, appuyez sur ENTER pendant la lecture du disque en cours.

Remarques

- Vous ne pouvez pas sélectionner le disque suivant à reproduire après avoir lancé une lecture aléatoire de l'ensemble des disques (ALL DISCS).
- Même si vous appuyez sur ■ ou que vous mettez le lecteur hors tension pendant la lecture aléatoire ALL DISCS, le lecteur mémorise les disques/plages reproduits et ceux qui ne le sont pas. Par conséquent, si vous souhaitez répéter la lecture aléatoire ALL DISCS depuis le début, reprenez la procédure depuis l'étape 1.

Création de programmes musicaux personnalisés (lecture programmée)

Vous pouvez déterminer l'ordre des plages et/ou des disques de façon à créer trois programmes différents qui sont mémorisés automatiquement. Un programme peut contenir jusqu'à 32 "phases" – une "phase" pouvant contenir une plage ou un disque entier. Vous pouvez établir vos programmes au moyen des commandes de la télécommande ou de celles du lecteur. La procédure de programmation est cependant différente.

Création d'un programme sur le lecteur

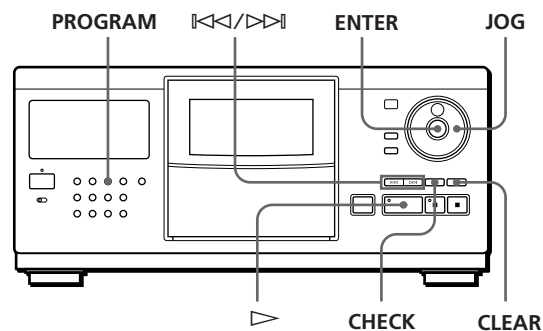

- 1 Appuyez sur la touche PROGRAM jusqu'à ce que le numéro de programme de votre choix (PROGRAM 1, 2 ou 3) s'affiche à l'écran. Si une programmation a déjà été mémorisée sous le numéro de programmation sélectionné, la dernière étape de la programmation apparaît à l'écran. Si vous souhaitez effacer la totalité de la programmation, maintenez CLEAR enfoncé jusqu'à ce que "ALL CLEAR" apparaisse à l'écran (voir page 16).

- 2 Tournez le disque JOG jusqu'à ce que le numéro du disque voulu apparaisse dans la fenêtre d'affichage.

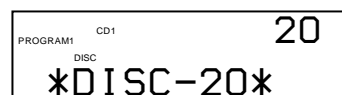

- 3** Pour programmer un disque entier, sautez cette étape. Appuyez sur \llcorner/\triangleright jusqu'à ce que le numéro de la plage voulue apparaisse dans la fenêtre d'affichage.



- 4** Appuyez sur la touche ENTER ou PROGRAM.

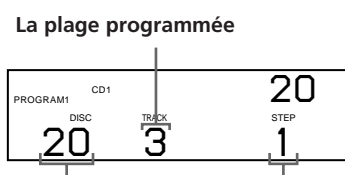

Le disque programmé **Séquence de lecture**

- 5** Pour programmer d'autres disques/plages, procédez comme suit:

Pour programmer	Répétez les étapes
D'autres disques	2 et 4
D'autres plages sur le même disque	3 et 4
D'autres plages sur d'autres disques	2 à 4

- 6** Appuyez sur la touche \triangleright pour lancer une lecture programmée.

Pour annuler une lecture programmée

Appuyez sur la touche CONTINUE.

💡 Les programmes restent mémorisés même au terme de leur lecture respective

Si vous appuyez sur la touche \triangleright , vous pouvez rejouer le même programme.

💡 Si vous appuyez sur la touche PROGRAM en cours de lecture continue ou aléatoire

Le programme sera reproduit après la plage en cours.

💡 Les programmes restent dans la mémoire jusqu'à ce que vous les effaciez

Si vous changez des disques, les numéros de disque et de plage programmés restent dans la mémoire. Le lecteur ne joue donc que les numéros de disque et de plage existants. Néanmoins, les numéros de disque et de plage sans correspondance au niveau du lecteur ou des disques de substitution sont effacés du programme concerné. Le lecteur exécute le reste du ou des programmes dans l'ordre prévu.

Création d'un programme à l'aide de la télécommande

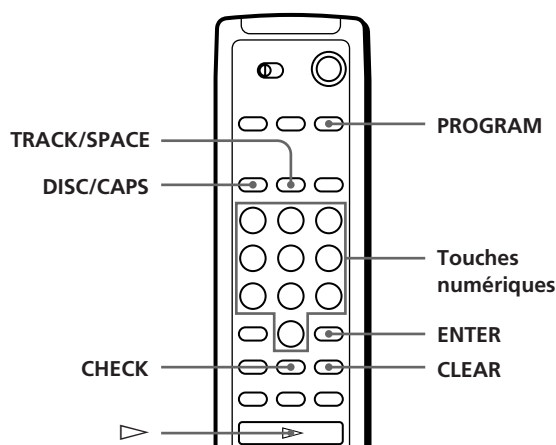

- 1** Appuyez sur PROGRAM jusqu'à ce que le numéro de programme voulu (PROGRAM 1, 2 ou 3) apparaisse à l'écran.

- 2** Appuyez sur DISC/CAPS.

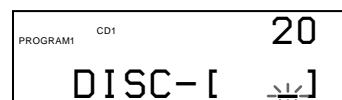

- 3** Appuyez sur la touche numérique du disque.

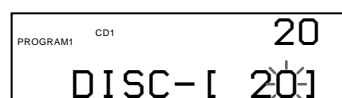

- 4** Pour programmer un disque complet, omettez cette étape et passez à l'étape 6. Appuyez sur TRACK/SPACE.



- 5** Appuyez sur la touche numérique de la plage.



- 6** Appuyez sur ENTER.

Le disque programmé

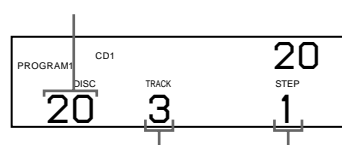

La plage programmée **Séquence de lecture**

(suite)

Lecture des disques compacts

- 7** Pour programmer d'autres disques/plages, procédez comme suit:

Pour programmer	Répétez les étapes
D'autres disques	2, 3 et 6
D'autres plages sur le même disque	4 à 6
D'autres plages sur d'autres disques	2 à 6

- 8** Appuyez sur \triangleright pour lancer la lecture du programme.

Pour annuler la lecture du programme

Appuyez sur CONTINUE.

Vérification de la séquence programmée

Vous pouvez contrôler votre programme avant ou après en avoir lancé l'exécution.

Appuyez sur CHECK.

Chaque fois que vous appuyez sur cette touche, la fenêtre d'affichage indique le numéro du disque et de la plage de chaque étape dans l'ordre programmé. (Si un disque complet a été programmé en une étape, l'indication "ALL" s'affiche au lieu du numéro de plage.) Après la dernière étape de la programmation, la fenêtre d'affichage indique "END" et revient à l'affichage de départ.

Modification de la séquence programmée

Vous pouvez modifier votre programme avant d'en lancer l'exécution.

Pour	Vous devez
Effacer une plage ou un disque	Appuyer sur la touche CHECK jusqu'à ce que la piste ou le disque que vous souhaitez éliminer apparaisse à l'écran avant d'appuyer sur la touche CLEAR
Effacer la dernière plage ou le dernier disque du programme	Appuyer sur la touche CLEAR. Chaque fois que vous appuyez sur cette touche, la dernière plage ou le dernier disque programmé sera effacé.
Ajouter diverses plages ou disques à la fin du programme	Respecter la procédure de programmation
Modifier le programme dans son intégralité	Maintenir CLEAR enfoncé jusqu'à ce que "ALL CLEAR" apparaisse à l'écran pour effacer toute la programmation puis créer un nouveau programme en respectant la procédure de programmation

Effacer les programmes sauvegardés dans la mémoire

- 1 Appuyez plusieurs fois sur PROGRAM en mode d'arrêt jusqu'à ce que le numéro de programme à effacer (PROGRAM 1, 2 ou 3) apparaisse à l'écran.
- 2 Maintenez la touche CLEAR enfoncée jusqu'à ce que le message "ALL CLEAR" apparaisse à l'écran.

Lecture associée à l'emploi d'un programmeur

Le raccordement d'un programmeur (non fourni) permet de lancer la lecture d'un disque à l'heure de votre choix. En cas de difficulté, n'oubliez pas de consulter également le mode d'emploi de ce programmeur.

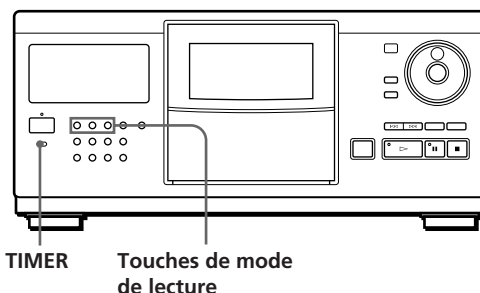

- 1 Appuyez sur l'une des touches de mode de lecture pour sélectionner le mode de votre choix.
- 2 Réglez la fonction TIMER du lecteur sur l'option PLAY.
- 3 Réglez le programmeur en fonction de l'heure de votre choix.
Le lecteur est mis hors tension. A l'heure prédéterminée par vos soins, le lecteur est mis sous tension; la lecture du disque sélectionné débute immédiatement.
- 4 Après avoir utilisé le programmeur, réglez la fonction TIMER du lecteur sur l'option OFF.

Emploi des fichiers personnalisés

Le lecteur peut mémoriser pour chaque disque trois types d'informations désignées "fichiers personnalisés". Lorsque vous avez mémorisé des fichiers personnalisés pour un disque, le lecteur rappelle automatiquement ce que vous avez mémorisé chaque fois que sélectionnez le disque. Attention que les fichiers personnalisés s'effacent si vous n'utilisez pas le lecteur pendant environ un mois.

Vous pouvez enregistrer les informations suivantes:

Lorsque vous activez	Vous pouvez
Mémo de disque (page 17)	Identifier des disques au moyen de 13 caractères
Bloc de suppression (page 19)	Supprimer des plages indésirables et ne mémoriser que les plages voulues
Fichier de groupe (page 20)	Regrouper des disques en huit groupes maximum de manière à les localiser rapidement

Support d'enregistrement des fichiers personnalisés

Les fichiers personnalisés ne sont pas enregistrés sur le disque, mais dans la zone de mémoire du lecteur. En d'autres termes, vous ne pouvez utiliser les fichiers personnalisés si vous jouez ce disque sur un autre lecteur.

Si vous remplacez des disques enregistrés dans les fichiers personnalisés

Les informations mémorisées dans les fichiers personnalisés restent en mémoire puisque les informations de chaque fichier personnalisé sont assignées aux logements. Effacez tous les fichiers personnalisés (mémo de disque, bloc de suppression, fichier de groupe) de l'ancien disque et mémorisez les informations du nouveau disque dans les fichiers personnalisés.

Suppression de tous les fichiers personnalisés de tous les disques

Mettez le lecteur hors tension. Tout en maintenant la touche CLEAR enfoncée, appuyez sur POWER pour mettre le lecteur sous tension. L'indication "ALL ERASE" apparaît dans la fenêtre d'affichage et tous les fichiers personnalisés sont effacés.

Identification des disques (mémo de disque)

Vous pouvez identifier les disques au moyen de 13 caractères et faire afficher le mémo de disque par le lecteur chaque fois que vous sélectionnez le disque. Le mémo de disque peut être une appellation au choix, par exemple un titre, le nom d'un musicien, une catégorie ou encore la date d'achat.



Lorsque vous sélectionnez un disque CD-TEXT

Le titre du disque est mémorisé automatiquement comme le mémo du disque.

Si le titre du disque comporte plus de 13 caractères, ce sont les 13 premiers caractères du titre qui sont mémorisés (voir page 10).

Si vous remplacez un disque par un disque CD-TEXT, le titre du disque CD-TEXT est mémorisé automatiquement aussi.

Attention que vous ne pouvez pas changer le mémo d'un disque CD-TEXT.



Vous pouvez identifier des disques alors que le capot frontal est ouvert

Identification de disques sur le lecteur

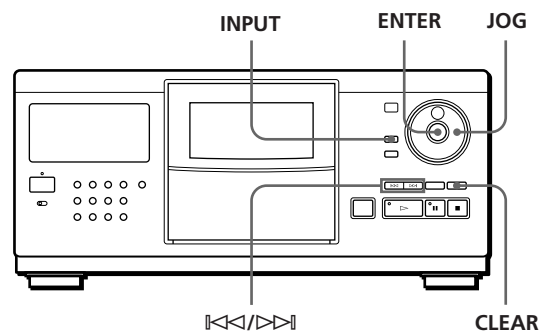

- 1 Tournez le disque JOG jusqu'à ce que le numéro du disque auquel vous voulez attribuer un mémo apparaisse dans la fenêtre d'affichage. Si vous identifiez un disque alors que le capot frontal est fermé, c'est le numéro du disque en position de lecture qui apparaît. Si vous identifiez un disque alors que le capot frontal est ouvert, c'est le numéro du disque en position de chargement qui apparaît.
- 2 Appuyez sur INPUT.
- 3 Tournez le disque JOG jusqu'à ce que "DISC MEMO" apparaisse dans la fenêtre d'affichage et appuyez ensuite sur ENTER. Le curseur clignotant (◀) apparaît.

(suite)

- 4** Tournez le disque JOG jusqu'à ce que le caractère voulu apparaisse dans la fenêtre d'affichage. Le curseur disparaît et le premier espace pour le mémo de disque clignote. Si vous tournez le disque JOG dans le sens horaire, les caractères s'affichent dans l'ordre suivant. Tournez le disque JOG dans le sens antihoraire pour revenir au caractère précédent.

(espace) A B C D E F G H I J K L M N O P Q R S T
 U V W X Y Z a b c d e f g h i j k l m n o p q r s t u v
 w x y z 0 1 2 3 4 5 6 7 8 9 ! " # \$ % & ' () * + , - . / : ;
 < = > ? @ [¥] ^ _ \ { | } ~

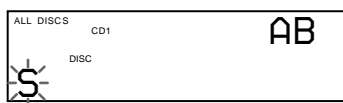

- 5** Appuyez sur ENTER pour sélectionner le caractère. Le caractère sélectionné s'allume et le curseur clignotant apparaît pour indiquer l'espace suivant à compléter.

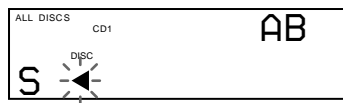

Si vous avez fait une erreur

Appuyez sur CLEAR et introduisez les caractères corrects.

- 6** Répétez les étapes 4 et 5 pour introduire d'autres caractères.
- 7** Appuyez sur INPUT pour mémoriser le mémo de disque. Le mémo de disque s'allume dans la fenêtre d'affichage.



Répétez les étapes 1 à 7 pour attribuer des mémos à d'autres disques.

Identification de disques à l'aide de la télécommande

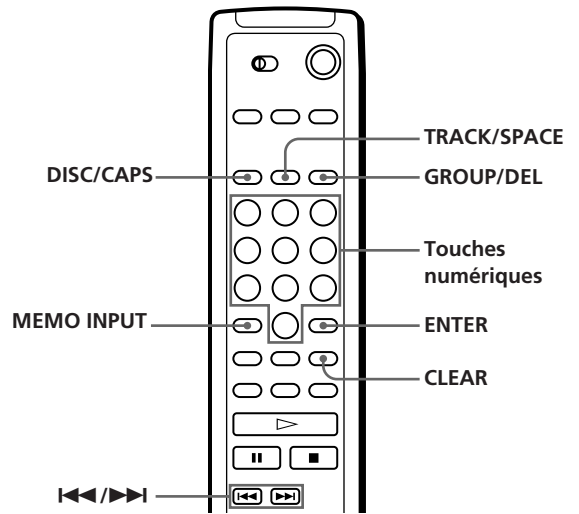

- 1 Appuyez sur DISC/CAPS.
- 2 Appuyez sur la touche numérique du disque auquel vous voulez attribuer un mémo et appuyez ensuite sur ENTER.
- 3 Appuyez sur MEMO INPUT. Le curseur clignotant (◀) apparaît.
- 4 Appuyez sur DISC/CAPS pour sélectionner la police de caractères de votre choix. Chaque fois que vous appuyez sur cette touche, la police de caractères change selon la séquence suivante: majuscules (AB), minuscules (ab) et chiffres (12). La police sélectionnée apparaît dans l'angle supérieur droit de la fenêtre d'affichage.
- 5 Appuyez sur la touche numérique correspondant au caractère voulu (indiqué en regard de chaque touche numérique). Le curseur disparaît et le premier espace pour le mémo de disque clignote. Chaque fois que vous appuyez sur cette touche, les caractères indiqués à côté de la touche s'affichent alternativement.

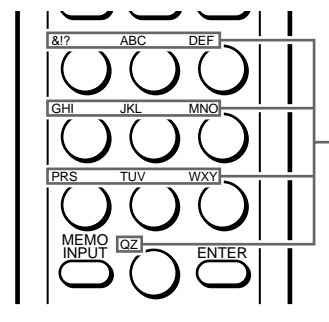

Caractères attribués à chaque touche numérique

Exemple: Pour sélectionner la lettre E
Appuyez deux fois sur la touche
numérique 3.

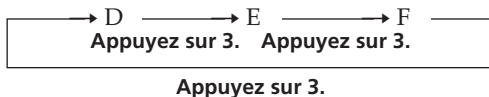

Pour insérer un espace, appuyez une fois sur
TRACK/SPACE.

Pour introduire un numéro, appuyez deux fois sur
DISC/CAPS à l'étape 4 et appuyez ensuite sur la
touche numérique voulue.

Pour introduire des symboles, appuyez plusieurs
fois de suite sur la touche numérique 1 jusqu'à ce
que le symbole apparaisse dans la fenêtre
d'affichage.

- 6** Appuyez sur ENTER pour sélectionner le caractère.
Le caractère sélectionné s'allume et le curseur clignotant apparaît pour indiquer l'espace suivant à compléter.
Vous pouvez également passer à l'espace suivant en appuyant sur d'autres touches numériques.
- 7** Répétez les étapes 4 à 6 pour introduire d'autres caractères.
- 8** Appuyez sur MEMO INPUT pour enregistrer le mémo de disque.
Le mémo de disque s'allume dans la fenêtre d'affichage.



Répétez les étapes 1 à 8 pour attribuer des mémos de disque à d'autres disques.

⚡ Si vous avez fait une erreur lors de la saisie des caractères

Pour corriger un caractère qui a été introduit

- 1 Appuyez sur ◀◀ ou ▶▶ jusqu'à ce que le curseur se place en regard du caractère incorrect.



- 2 Appuyez sur GROUP/DEL pour effacer le caractère incorrect.

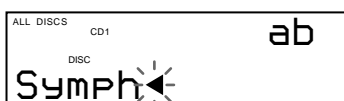

- 3 Introduisez le caractère correct.



Pour corriger le caractère pendant la saisie

- 1 Appuyez sur GROUP/DEL pour effacer le caractère incorrect.
- 2 Introduisez le caractère correct.

Pour insérer un caractère entre les caractères introduits.

Appuyez sur ◀◀ ou ▶▶ jusqu'à ce que le curseur se place à l'endroit où vous voulez insérer un caractère et introduisez-le.

Suppression du mémo de disque

- 1** Appliquez les étapes 1 à 3 de la procédure "Identification de disques sur le lecteur" à la page 17 ou "Identification de disques à l'aide de la télécommande" à la page 18 pour sélectionner le mémo de disque à effacer.
- 2** Appuyez sur CLEAR.
Le mémo de disque disparaît.
- 3** Appuyez sur INPUT.

Mémorisation de plages spécifiques (bloc de suppression)

Vous pouvez supprimer les plages indésirables et mémoriser uniquement les plages que vous voulez écouter. Lorsque vous sélectionnez un disque comprenant un bloc de suppression, vous ne pouvez reproduire que les plages restantes.

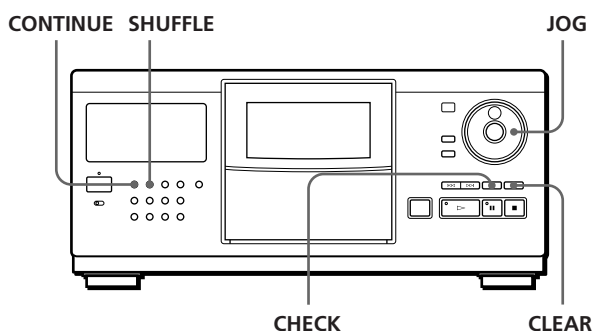

- 1** Appuyez sur CONTINUE ou SHUFFLE avant de démarrer la lecture.
- 2** Tournez le disque JOG pour sélectionner le disque.
- 3** Appuyez plusieurs fois de suite sur CHECK jusqu'à ce que la plage à supprimer apparaisse dans la fenêtre d'affichage.



(suite)

- Appuyez sur CLEAR.
L'indication "DELETE FILE" apparaît et "DELETE" clignote dans la fenêtre d'affichage.



Si vous souhaitez restaurer la plage, appuyez à nouveau sur CLEAR.

- Répétez les étapes 3 et 4 pour supprimer d'autres plages.

Vous pouvez restaurer toutes les plages que vous avez supprimées

Maintenez la touche CLEAR enfoncée jusqu'à ce que "ALL SELECT" apparaisse dans la fenêtre d'affichage.

Remarque

Les plages supprimées sont omises dans les modes de lecture aléatoire ou programmée (si la totalité du disque comprenant un bloc de suppression a été programmé comme une seule phase).

Grouper des disques (fichier de groupe)

Si vous estimez qu'un trop grand nombre de disques complique la recherche d'un disque particulier, sachez que ce lecteur est doté d'une fonction qui vous permet de classer les disques en huit groupes. Un disque ne peut être classé que dans un seul groupe. Lorsque vous avez classé des disques, vous pouvez activer les modes de lecture continue, aléatoire ou répétée dans un groupe déterminé (lecture de groupe).

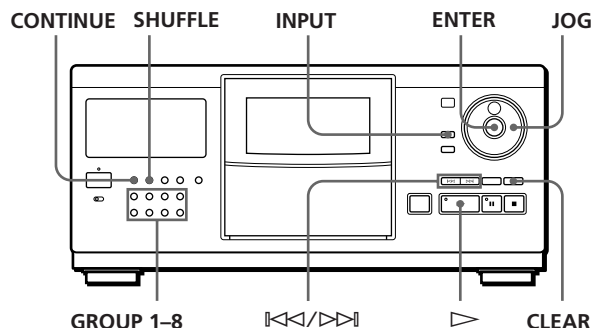

Classification des disques en groupes

- Appuyez sur CONTINUE ou SHUFFLE avant de démarrer la lecture.

- Tournez le disque JOG pour sélectionner le disque à classer dans un groupe.

- Appuyez sur INPUT.

- Tournez le disque JOG jusqu'à ce que l'indication "GROUP FILE" apparaisse dans la fenêtre d'affichage et appuyez ensuite sur ENTER. Si le disque n'a encore été classé dans aucun groupe, c'est l'indication "NOT FILED" qui apparaît dans la fenêtre d'affichage.

- Tournez le disque JOG jusqu'à ce que le numéro de groupe voulu (par ex., GROUP 1) apparaisse dans la fenêtre d'affichage.



- Appuyez sur ENTER ou INPUT pour sélectionner le groupe.

Identification des groupes (mémo de groupe)

Vous pouvez changer les numéros de groupe prédéfinis pour une identification au choix, par exemple une catégorie, au moyen de 13 caractères au maximum.

Attention que vous ne pouvez pas mémoriser le mémo de groupe si vous n'avez pas encore classé de disques dans ce groupe.

- Appuyez sur l'une des touches GROUP 1-8 suivant le groupe auquel vous voulez attribuer un mémo de groupe.

- Appuyez sur INPUT.

- Tournez le disque JOG jusqu'à ce que l'indication "GROUP MEMO" apparaisse dans la fenêtre d'affichage et appuyez ensuite sur ENTER. Le curseur clignotant (◀) apparaît.

- Tournez le disque JOG jusqu'à ce que le caractère voulu apparaisse dans la fenêtre d'affichage. Le curseur disparaît et le premier espace pour le mémo de groupe clignote. En tournant le JOG dans le sens horaire, les caractères apparaissent selon la séquence suivante. Tournez le disque JOG dans le sens antihoraire pour revenir au caractère précédent.

(espace) A B C D E F G H I J K L M N O P Q R S T
U V W X Y Z a b c d e f g h i j k l m n o p q r s t u v
w x y z 0 1 2 3 4 5 6 7 8 9 ! " # \$ % & ' () * + , - . / : ;
< = > ? @ [¥] ^ _ \ { | } ~

- 5** Appuyez sur ENTER pour sélectionner le caractère.
Le caractère sélectionné s'allume et le curseur clignotant apparaît pour indiquer l'espace suivant à compléter.

Si vous avez fait une erreur

Appuyez sur CLEAR et introduisez les caractères corrects.

- 6** Répétez les étapes 4 et 5 pour introduire d'autres caractères.
Voir également "Identification de disques sur le lecteur" à la page 17 pour plus de détails.
- 7** Appuyez sur INPUT pour enregistrer le mémo de groupe.

Suppression du mémo de groupe

- 1** Appliquez les étapes 1 à 3 de la procédure "Identification de groupes" pour sélectionner le mémo de groupe que vous voulez supprimer.
- 2** Appuyez sur CLEAR.
Le mémo de groupe disparaît.
- 3** Appuyez sur INPUT.

Lecture de disques dans un groupe (lecture de groupe)

Vous pouvez activer la lecture continue ou aléatoire dans un groupe.

- 1** Appuyez sur CONTINUE ou SHUFFLE pour sélectionner le mode de lecture de votre choix avant de démarrer la lecture.

Si vous sélectionnez	Le lecteur reproduit
Lecture continue ALL DISCS	consécutivement toutes les pages de tous les disques du groupe
Lecture continue 1 DISC	consécutivement toutes les pages du disque spécifié dans le groupe
Lecture aléatoire ALL DISCS	toutes les pages de tous les disques du groupe dans un ordre aléatoire
Lecture aléatoire 1 DISC	toutes les pages du disque spécifié dans le groupe dans un ordre aléatoire

- 2** Appuyez sur l'une des touches GROUP 1-8 pour sélectionner le groupe et appuyez ensuite sur ▷.
La lecture de groupe démarre à partir du disque portant le numéro le plus élevé et situé le plus près de la position de lecture. Si le disque en position de lecture est classé dans le groupe sélectionné, la lecture commence par ce disque.

Vous pouvez spécifier le premier disque à reproduire lorsque vous activez la lecture de groupe

Après avoir sélectionné le groupe, tournez le disque JOG pour sélectionner le disque et appuyez ensuite sur ENTER.

Vous pouvez démarrer la lecture de groupe à l'aide de la télécommande

Avant de démarrer la lecture, appuyez sur GROUP/DEL, puis la touche numérique correspondant au groupe à reproduire et appuyez ensuite sur ENTER.

Remarque

Si l'indication "NO ENTRY" apparaît dans la fenêtre d'affichage, cela signifie qu'aucun disque n'a été classé dans le groupe sélectionné.

Suppression de disque d'un groupe

- Pour supprimer un disque d'un groupe
 - 1 Appliquez les étapes 1 à 4 de la procédure "Classification des disques en groupes" à la page 20 pour sélectionner le disque.
 - 2 Appuyez sur CLEAR.
L'indication "NOT FILED" apparaît dans la fenêtre d'affichage.
 - 3 Appuyez sur INPUT.
- Pour supprimer simultanément tous les disques d'un groupe
Tout en maintenant enfoncée la touche GROUP 1-8 correspondant au groupe que vous voulez supprimer, appuyez sur CLEAR.

Précautions

Mesures de sécurité

- Attention — L'utilisation d'instruments d'optique avec cet appareil accentue les risques pour les yeux.
- Si un objet ou un liquide quelconque pénètre à l'intérieur du boîtier, débranchez le lecteur et abstenez-vous de le réutiliser avant de l'avoir fait contrôler par un personnel qualifié.

Remarques concernant l'alimentation

- Avant d'utiliser le lecteur, assurez-vous que la tension d'exploitation de l'appareil est identique à celle de l'alimentation secteur locale. La tension d'exploitation est indiquée sur la plaque signalétique fixée au dos du lecteur.
- Le lecteur reste branché sur l'alimentation secteur tant qu'il est raccordé à la prise murale, même si l'appareil proprement dit a été préalablement mis hors service.
- Si vous n'avez pas l'intention d'utiliser le lecteur avant longtemps, débranchez le lecteur de la prise murale. Pour déconnecter le cordon d'alimentation secteur, saisissez-vous de la fiche mâle; ne tirez jamais sur le cordon.
- Le cordon d'alimentation secteur ne doit être changé que dans un atelier qualifié.

Remarques concernant l'installation de l'appareil

- Installez le lecteur dans un lieu suffisamment ventilé afin de prévenir tout risque d'élévation excessive de la température à l'intérieur du boîtier.
- Ne pas installer le lecteur sur une surface souple telle qu'un tapis dans la mesure où les ouïes de ventilation situées sur la base de l'appareil risquent d'être obstruées.
- Ne pas installer le lecteur à proximité de sources de chaleur ou dans un endroit excessivement poussiéreux, soumis à la lumière directe du soleil ou à des vibrations ou des chocs mécaniques importants.

Fonctionnement

- Si le système est transporté directement d'un endroit froid dans un endroit chaud ou est placé dans une pièce très humide, de l'humidité risque de se condenser sur les lentilles à l'intérieur du lecteur. Si cela se produit, le lecteur risque de ne pas fonctionner correctement. Dans ce cas, laissez le lecteur sous tension pendant une heure jusqu'à ce que l'humidité se soit évaporée.

Remarques concernant le réglage du volume sonore

- N'augmentez pas le volume lorsque vous écoutez un passage caractérisé par un niveau d'entrée très faible ou l'absence de tout signal sonore. Sinon, vous risquez d'endommager les hauts-parleurs lors de la lecture d'un passage présentant un niveau d'entrée très élevé.

Remarques concernant l'entretien

- Nettoyez le boîtier, la console et les commandes à l'aide d'un chiffon doux humecté d'une solution détergente neutre. Ne pas utiliser de tampon abrasif, de poudre à récurer ou de solvant tel que l'alcool ou le benzène.

Remarques concernant le transport de l'appareil

- Lors du transport du lecteur, appuyez sur OPEN, retirez tous les disques du lecteur et mettez-le ensuite hors tension.

Si vous éprouvez la moindre difficulté concernant l'utilisation de votre lecteur, n'hésitez pas à consulter votre revendeur Sony.

Remarques concernant les disques compacts

Remarques concernant la manipulation des disques compacts

- Manipulez le disque avec soin pour éviter de le salir.
- Ne pas coller de papier ou de ruban adhésif sur les disques.

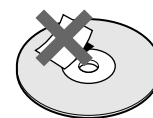

Pas de cette façon

- Ne pas exposer les disques à la lumière directe du soleil ou à des sources de chaleur telles que les conduits d'air chaud; ne pas les abandonner dans une voiture garée au soleil car la température est susceptible d'atteindre un niveau élevé à l'intérieur de l'habitacle.
- Lorsque vous retirez un disque d'un logement, rangez-le dans son étui.

Remarques concernant l'entretien des disques compacts

- Avant de jouer un disque, nettoyez-le à l'aide d'un chiffon prévu à cet effet. Essayez chaque disque en allant du centre vers la périphérie.

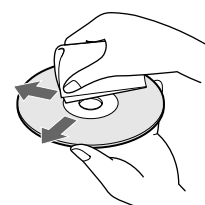

- Ne pas utiliser de solvants tels que le benzène, les diluants pour peinture (thinner), les détergents disponibles dans le commerce ou les bombes antistatiques destinées aux disques noirs en vinyle.

Dépannage

Si vous éprouvez l'une quelconque des difficultés qui suivent lorsque vous utilisez ce lecteur, consultez ce guide de dépannage pour résoudre le problème rencontré. Si une défaillance quelconque persiste, consultez votre revendeur Sony.

Absence de son.

- ➔ Assurez-vous que le lecteur est correctement raccordé.
- ➔ Assurez-vous que vous utilisez correctement l'amplificateur.

La lecture du disque sélectionné ne débute pas.

- ➔ Aucun CD n'a été introduit dans l'un des logements ("NO DISC" apparaît). Introduisez un CD.
- ➔ Introduisez le disque compact en veillant à ce que le côté étiqueté soit orienté vers la droite.
- ➔ Nettoyez le disque compact (voir page 22).
- ➔ De l'humidité s'est condensée à l'intérieur du lecteur. Appuyez sur OPEN et laissez le lecteur sous tension pendant environ une heure (voir page 22).

La télécommande ne fonctionne pas.

- ➔ Éliminez les obstacles situés sur la trajectoire qui relie la télécommande au lecteur.
- ➔ Braquez la télécommande sur le capteur de télécommande  du lecteur.
- ➔ Si les piles de la télécommande sont faibles, remplacez-les toutes simultanément par de nouvelles piles.
- ➔ Réglez le commutateur CD1/2/3 de la télécommande en fonction de la position du sélecteur COMMAND MODE affichée dans la fenêtre d'affichage du panneau frontal (voir page 5).

Le lecteur fonctionne incorrectement.

- ➔ Il se peut que la puce du micro-ordinateur fonctionne incorrectement. Débranchez le cordon d'alimentation et rebranchez-le ensuite sur la prise murale pour réinitialiser le lecteur.

Spécifications

Lecteur de disques compacts

Laser	Laser à semi-conducteur ($\lambda = 780 \text{ nm}$) Durée d'émission : continue
Puissance de sortie laser	moins de $44,6 \mu\text{W}^*$ * Cette puissance est la valeur mesurée à une distance de 200 mm de la surface de la lentille de l'objectif du bloc optique avec une ouverture de 7 mm.
Réponse en fréquence	20 Hz à 20 kHz $\pm 0,5 \text{ dB}$
Rapport signal/bruit	Plus de 107 dB
Plage dynamique	Plus de 98 dB
Distorsion harmonique	Moins de 0,0035%
Bande de séparation	Plus de 100 dB

Sorties

	Type de fiche	Niveau de sortie maximum	Impédance de charge
LINE OUT	Fiches phono	2 V (à 50 kilo-ohms)	Plus de 10 kilo-ohms
DIGITAL OUT (OPTICAL)	Connecteur de sortie optique	-18 dBm	Longueur d'onde: 660 nm

Généralités

Alimentation

Lieu d'acquisition	Alimentation
Europe	220 – 230 V CA, 50 Hz
Canada	120 V CA, 60 Hz
Autres pays	110 – 120 V ou 220 – 240 V CA, réglable, 50/60 Hz

Puissance absorbée	14 W
Dimensions (approx.) (l/h/p)	Lorsque le capot frontal est fermé 430 × 200 × 480 mm (17 × 7 7/8 × 19 de pouce) parties saillantes incluses Lorsque le capot frontal est ouvert 430 × 200 × 600 mm (17 × 7 7/8 × 23 5/8 de pouce) parties saillantes incluses
Poids (approx.)	9,0 kg (19 livres 14 once)

Accessoires fournis

- Câble audio (2 fiches phono – 2 fiches phono) (1)
- Cordon CONTROL A1 (1) (fourni avec les modèles pour le Canada uniquement)
- Commande à distance (télécommande) (1)
- Piles Sony SUM-3 (NS) (2)
- Porte-livrets pour CD (2)
- Étiquette (1)

La conception et les spécifications de cet appareil sont sujettes à modification sans préavis.

Index

A, B

- AMS 12
- Automatic Music Sensor 12
- Bloc de suppression 19

C

- CD-TEXT 10

D

- Déballage 4
- Dépannage 23
- Détecteur automatique de musique 12
- Disque JOG 6

E, F, G, H

- Etiqueter un disque 17
- Exploration des mémos 11
- Fichier de groupe 20
- Fichiers de personnalisation
 - bloc de suppression 19
 - emploi 17
 - fichier de groupe 20
 - mémo de disque 17

I, J, K

- Introduction de CD 6

L

- Lecture
 - avec un programmeur 16
 - lecture aléatoire 13
 - lecture continue 8
 - lecture de groupe 21
 - lecture programmée 14
 - lecture répétée 13
- Lecture aléatoire
 - de tous les disques 13
 - d'un disque 13
- Lecture continue 8
- Lecture de groupe 21
- Lecture programmée 16
- Localiser
 - avec la fonction AMS 12
 - directement 13
 - des disques 11
 - en observant la fenêtre d'affichage 13
 - un passage déterminé 13
 - une plage déterminée 13
 - tout en contrôlant 13

M, N, O

- Magasin rotatif 6
- Manipulation des disques compacts 22
- Mémo de disque 17
- Mémo de groupe 20
- Mémorisation
 - des informations sur les CD 17
 - de plages déterminées 19

P, Q

- Programmation
 - modifier 16
 - supprimer 16
 - vérifier 16

R

- Raccordement
 - récapitulatif 4
- Recherche. Voir Localiser.
- Recherche mémo 11
- Répétition 13

S

- Sélecteur de tension 5
- Sélection d'un disque 11
- Spécifier le disque suivant 12
- Supprimer
 - bloc de suppression 20
 - fichier de groupe 21
 - fichiers personnalisés 17
 - mémo de disque 19
 - mémo de groupe 21
 - programmations 16

T, U, V, W, X, Y, Z

- Télécommande 4
- Temps de lecture total 10

Identification des commandes

Touches

- CHECK 16, 19
- CLEAR 16, 19
- CONTINUE 8
- DISC/CAPS 11, 15, 18
- DISC SKIP 9
- ENTER 9
- EXTRA 10
- GROUP/DEL 19, 21
- GROUP 1-8 21
- INPUT 17, 19, 20
- MEMO INPUT 18
- MEMO SCAN 11
- MEMO SEARCH 11
- Numériques 11
- OPEN 6
- PROGRAM 14
- REPEAT 13
- SHUFFLE 13
- TIME/TEXT 10
- TRACK/SPACE 12, 15
- ⏪/⏩ 12
- ▷ 9
- ⏸ 9
- 9
- ◀◀/▶▶ 12

Commutateurs

- CD1/2/3 5
- POWER 6
- TIMER 16

Prises

- CONTROL A1 5
- LINE OUT 5

Connecteurs

- DIGITAL OUT OPTICAL 5

Divers

- Capot frontal 6
- Disque JOG 6, 8
- Fenêtre d'affichage 10
- Logements de disques 6
- Magasin rotatif 6
- Sélecteur COMMAND
 - MODE 5
 - Ⓜ 4

ADVERTENCIA

Para prevenir el riesgo de incendio o descarga eléctrica, no exponga la unidad a la lluvia ni a la humedad. Para evitar que se produzcan descargas eléctricas, no abra la unidad. Solicite la asistencia de personal cualificado exclusivamente.

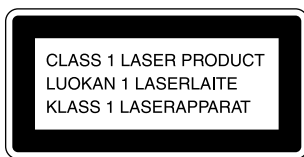

Este aparato está clasificado como un producto LASER de CLASE 1 (CLASS 1 LASER), que se indica en la parte trasera exterior de la unidad.

La siguiente etiqueta de advertencia se encuentra en el interior de la unidad.

CAUTION	: INVISIBLE LASER RADIATION, WHEN OPEN, AVOID EXPOSURE TO BEAM.
ADVARSEL	: USYNLIG LASERSTRÅLING VED ÅBNING NÅR SIKKERHEDSPÅRREDE ER UD AF FUNKTION. UNDGÅ UDSÆTTELSE FOR STRÅLING.
VARO!	: AVAITAESSA JA SUOJALUKITUS OHITETTAESSA DUEY ALTIKUN LASERGÄTTÄLLE.
VARNING	: LASERSTRÅLING NÅR DENNA DEL ÄR ÖPPNAD OCH SPÄRREN ÄR URÖPPPLAD.
ADVARSEL	: USYNLIG LASERSTRÅLING NÅR DEKSEL ÅPNES UNDGÅ UDSÆTTELSE FOR STRÅLING.

Este equipo se ha creado sólo con fines de entretenimiento doméstico. La garantía no cubrirá los daños si se emplea en entornos comerciales, por disc jockeys por ejemplo, incluso dentro del periodo de garantía.

Bienvenido

Felicitaciones por adquirir el reproductor de discos compactos Sony. Antes de utilizar la unidad, lea detenidamente el manual completo y consérvelo para futuras consultas.

Acerca de este manual

Las instrucciones de este manual hacen referencia al modelo CDP-CX250.

Convenciones

- Las instrucciones de este manual describen los controles del reproductor. También es posible utilizar los controles del mando a distancia si tienen los mismos nombres o similares a los del reproductor.
- En el manual se emplean los siguientes iconos:



Indica que es posible realizar la tarea con el mando a distancia.



Indica los consejos y sugerencias para realizar las tareas con mayor facilidad.

INDICE

Procedimientos iniciales

Desembalaje	4
Conexión del sistema	4
Inserción de discos compactos	6

Para reproducir un CD	8
-----------------------------	---

Reproducción de discos compactos

Uso del visor	10
Localización de un disco específico	11
Especificación del siguiente disco para reproducirlo	12
Localización de un tema o un punto específico del tema	12
Reproducción repetida	13
Reproducción en orden aleatorio (reproducción aleatoria)	13
Creación de programas (reproducción de programas)	14
Reproducción con el temporizador	16

Almacenamiento de información acerca de los discos compactos (archivos personalizados)

Funciones de los archivos personalizados	17
Etiquetado de discos (memo de disco)	17
Almacenamiento de temas específicos (banco de borrado)	19
Agrupación de discos (archivo de grupos)	20

Información adicional

Precauciones	22
Notas sobre los discos compactos	22
Solución de problemas	23
Especificaciones	23

Índice	24
--------------	----

Desembalaje

Compruebe que se han incluido los siguientes elementos:

- Cable de audio (1)
- Cable CONTROL A1 (1) (suministrado sólo para los modelos canadienses)
- Mando a distancia (control remoto) (1)
- Pilas Sony SUM-3 (NS) (2)
- Catálogos de portadas de discos compactos (2) y etiqueta (1)

💡 Uso del catálogo de portadas de discos compactos

El catálogo de portadas de discos compactos facilita la localización de discos. Después de insertar los discos en el reproductor, es posible introducir la portada de CD (suministrada con el CD) en el catálogo suministrado. Coloque dos portadas de CD en un bolsillo de forma que se vean por las dos caras. Adhiera la etiqueta de número en cada bolsillo, haciendo coincidir el número de la ranura de disco donde haya insertado el disco. Es posible introducir un máximo de 200 portadas de CD en los catálogos.

Inserción de pilas en el mando a distancia

Es posible controlar el reproductor utilizando el mando a distancia suministrado. Inserte dos pilas R6 (tamaño AA) con la polaridad + y - en posición correcta. Cuando utilice el mando a distancia, apúntelo al sensor remoto  del reproductor.

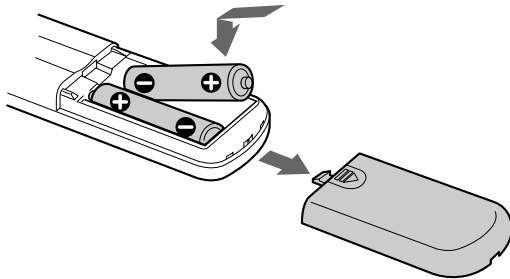

💡 Sustitución de pilas

Con uso normal, las pilas deben durar alrededor de seis meses. Cuando el mando a distancia no controle el reproductor, sustituya todas las pilas por unas nuevas.

Notas

- No deje el mando a distancia cerca de lugares extremadamente calientes o húmedos.
- No deje caer ningún objeto en el compartimiento del mando a distancia, en particular, al sustituir las pilas.
- No exponga el sensor remoto a la luz directa del sol ni a aparatos de iluminación, ya que podría producirse un funcionamiento incorrecto.
- Si no va a utilizar el mando a distancia durante varios días, retire las pilas para evitar un posible daño debido a fugas y corrosión.

Conexión del sistema

Descripción general

En esta sección se describe cómo conectar el reproductor de discos compactos a un amplificador. Asegúrese de desactivar la alimentación de cada componente antes de realizar la conexión.

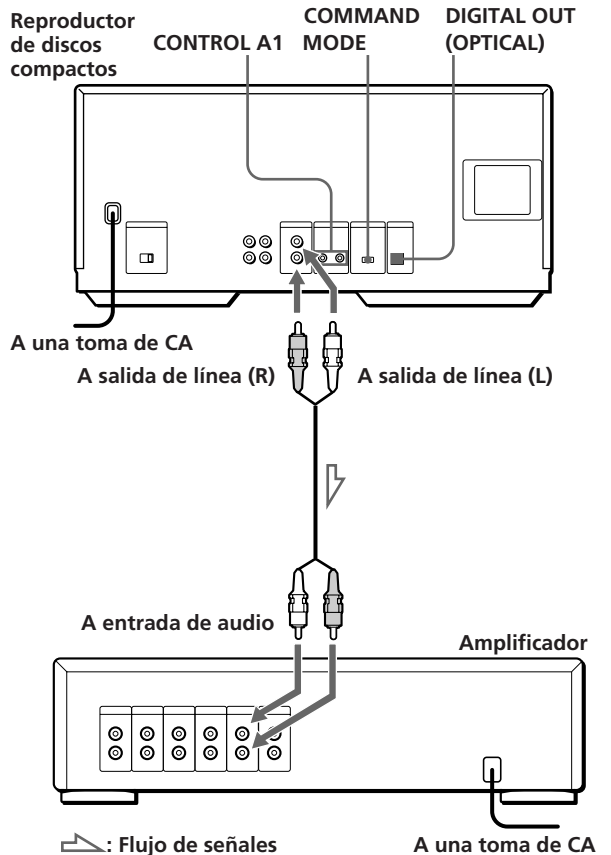

Cables necesarios

Cable de audio (1) (suministrado)

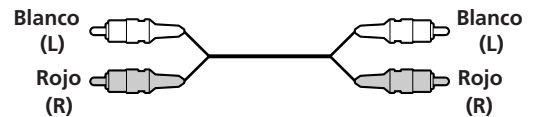

Conexiones

Al conectar un cable de audio, haga coincidir los colores de los cables con las tomas adecuadas de los componentes: rojo (derecha) con rojo y blanco (izquierda) con blanco. Compruebe que se han realizado las conexiones firmemente para evitar que se produzca ruido de fondo.

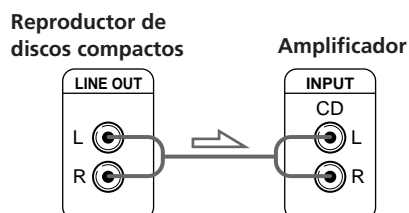

- **Si dispone de un receptor Sony (amplificador) equipado con la toma CONTROL A1**

Asegúrese de conectar el reproductor a las tomas CD IN del receptor (amplificador). Al realizar esta conexión, ajuste el selector COMMAND MODE del reproductor en CD1 (consulte la ilustración que aparece a continuación). Si además conecta el reproductor y el receptor (amplificador) mediante las tomas CONTROL A1 con el cable CONTROL A1 (suministrado sólo para los modelos canadienses), podrá emplear la característica de función automática entre dichos componentes. Para obtener información detallada, consulte las instrucciones complementarias "CONTROL-A1 Control System" (Sistema de control CONTROL A1) y las suministradas con el receptor (amplificador).

- **Si dispone de un componente digital, como un amplificador digital, convertidor D/A, DAT o MD**

Conecte el componente mediante el conector DIGITAL OUT (OPTICAL) utilizando un cable óptico (no suministrado). Retire la tapa y enchufe el cable óptico.

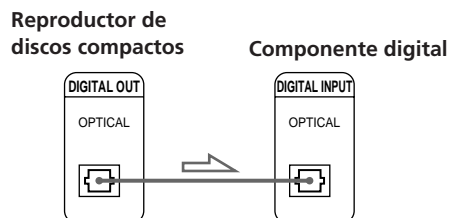
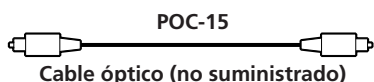

Nota

Al realizar la conexión mediante el conector DIGITAL OUT (OPTICAL), puede producirse ruido al reproducir software en lugar de música, como por ejemplo un CD-ROM.

- **Cuándo emplear el selector COMMAND MODE**

El selector COMMAND MODE está ajustado de fábrica en CD1 para el uso normal. Es posible controlar este reproductor conectándolo a un reproductor de CD Sony con la función de control de reproductores, mediante las tomas CONTROL A1. Al realizar esta conexión, ajuste los selectores COMMAND MODE de cada reproductor en la posición adecuada en función de las tomas de entrada de línea conectadas. Para obtener información detallada, consulte las instrucciones suministradas con el reproductor conectado.

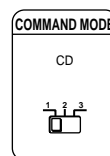

- **Si emplea otro reproductor de CD Sony junto con este**

El mando a distancia suministrado sólo funcionará con este reproductor.

- Si emplea el reproductor equipado con el selector COMMAND MODE:
Ajuste el selector COMMAND MODE de este reproductor en CD1 y el del otro reproductor en CD2 o CD3. A continuación, ajuste adecuadamente el interruptor CD1/2/3 del mando a distancia suministrado para cada reproductor.
- Si emplea un reproductor desprovisto del selector COMMAND MODE:
El modo de mando del reproductor sin selector COMMAND MODE se ajusta en CD1. Defina el selector COMMAND MODE de este reproductor en CD2 y el interruptor CD1/2/3 del mando a distancia en CD2.

Ajuste del selector de tensión VOLTAGE SELECTOR (excepto para los modelos de Europa, Canadá y Singapur)

Compruebe que el selector VOLTAGE SELECTOR del panel posterior del reproductor está ajustado de acuerdo con la tensión de línea local. En caso contrario, ajústelo en la posición correcta con un destornillador antes de conectar el cable de alimentación CA a una toma mural.

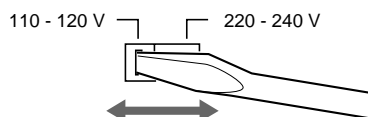

Procedimientos iniciales

Conexión del cable de alimentación de CA

Conecte el cable de alimentación de CA a la toma de red.

Nota sobre la ubicación

Asegúrese de colocar el reproductor en un lugar de superficie horizontal. Si lo coloca en posición inclinada, puede causar fallos de funcionamiento o daños al reproductor.

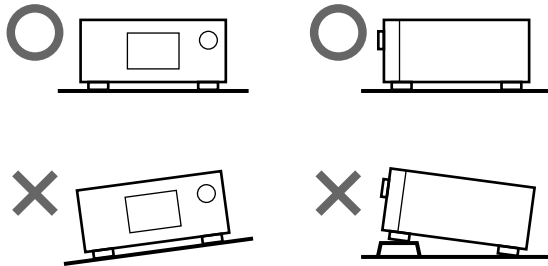

- 3 Gire el selector JOG hasta que encuentre la ranura de disco donde desee insertar un disco, mientras comprueba el número de disco (escrito junto a cada cinco ranuras y también indicado en el visor).

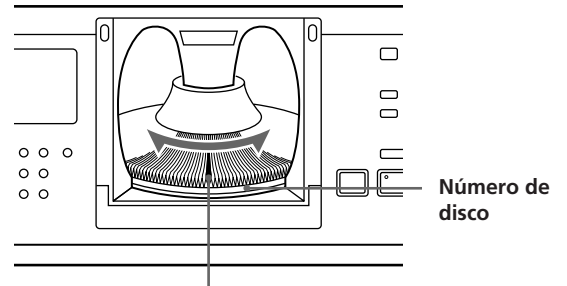

Ranura de disco en la posición de carga

El número de disco que se encuentra en la posición de carga aparece en el visor.* Si el disco dispone de memo de disco (consulte la página 17), aparecerá éste en lugar del número de disco. Al girar el selector JOG, cambiará el número o el memo de disco.

Inserción de discos compactos

Es posible insertar hasta 200 discos compactos en este reproductor.

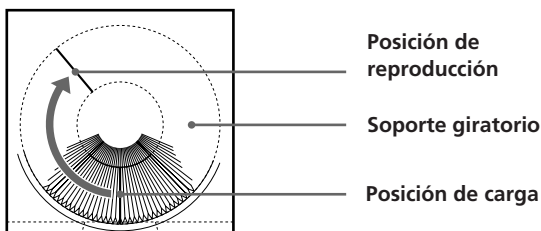
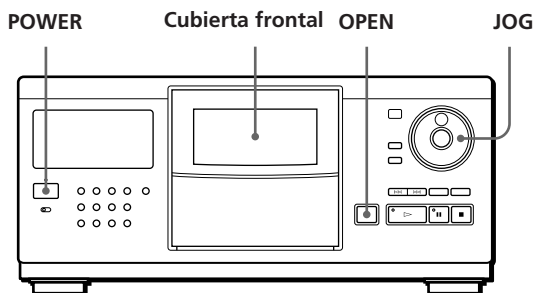

- 1 Pulse POWER para activar el reproductor.
- 2 Pulse OPEN.

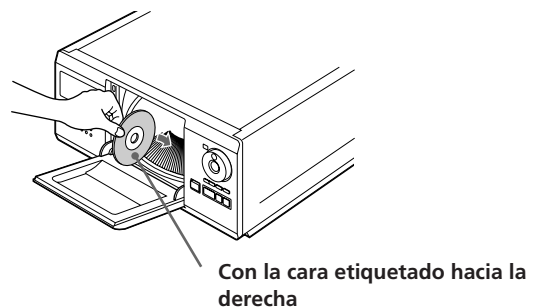
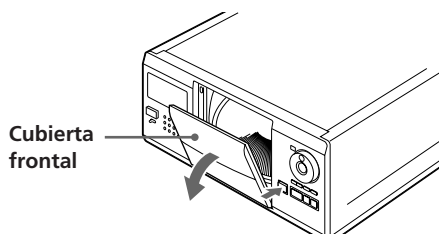

Con la cara etiquetado hacia la derecha

Número de disco

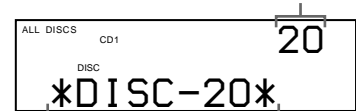

Número o memo de disco

* Si ya ha insertado los discos, aparecerá el número de disco que se encuentra en la posición de reproducción. Si gira el selector JOG, el número de disco mostrado cambiará por el que se encuentra en la posición de carga.

- 4 Inserte un disco con la cara etiquetada hacia la derecha.

Notas

- Compruebe que ha insertado los discos en las ranuras en ángulo recto con respecto al soporte giratorio. De no ser así, el reproductor o el disco pueden dañarse.
- Compruebe que el soporte giratorio se encuentra completamente parado antes de insertar o extraer discos.

Después de insertar el disco, es posible introducir los títulos originales de los discos en lugar de los números de éstos (consulte “Etiquetado de discos” en la página 17) para localizarlo con facilidad al iniciar la reproducción.



- 5 Repita los pasos 3 y 4 para insertar más discos.
- 6 Cierre la cubierta frontal pulsando el borde derecho de la cubierta hasta que chasquee.

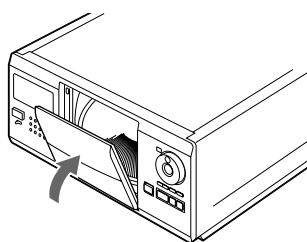

El soporte giratorio gira y la ranura de disco que se encuentre en la posición de carga se ajusta en la de reproducción.

Cierre siempre la cubierta frontal excepto al insertar o retirar discos.

Los catálogos de portadas de CD suministrados permiten localizar discos

Es posible almacenar un máximo de 200 portadas de discos compactos. Inserte las portadas y pegue la etiqueta de número sobre el bolsillo y la portada, de forma que pueda localizar los discos con facilidad.

Notas

- Al insertar un CD de 8 cm, asegúrese de fijar el adaptador CSA-8 Sony (no suministrado) al disco.
No inserte un adaptador para discos compactos (CSA-8) de 8 cm sin un CD. Puede dañar el reproductor.
- **No fije nada, como por ejemplo fundas, en los discos compactos, ya que puede dañar el reproductor o el disco.**
- Si cae un disco en el reproductor y el CD no se introduce correctamente en la ranura, póngase en contacto con el proveedor Sony más próximo.
- Al transportar el reproductor, retire todos los discos del mismo.

Extracción de discos compactos

Después de realizar los pasos de 1 a 3 de “Inserción de discos compactos” en la página 6, retire los discos. A continuación, cierre la cubierta frontal.

Nota

El disco en reproducción no se situará en la posición de carga si abre la cubierta frontal durante la reproducción. (El número de disco parpadeará en el visor.)

Si desea extraer el disco en reproducción, pulse ENTER en el centro del selector JOG después de abrir la cubierta frontal. De esta forma, el disco se situará en la posición de carga. Extráigalo cuando el soporte giratorio se detenga por completo.

Para reproducir un CD

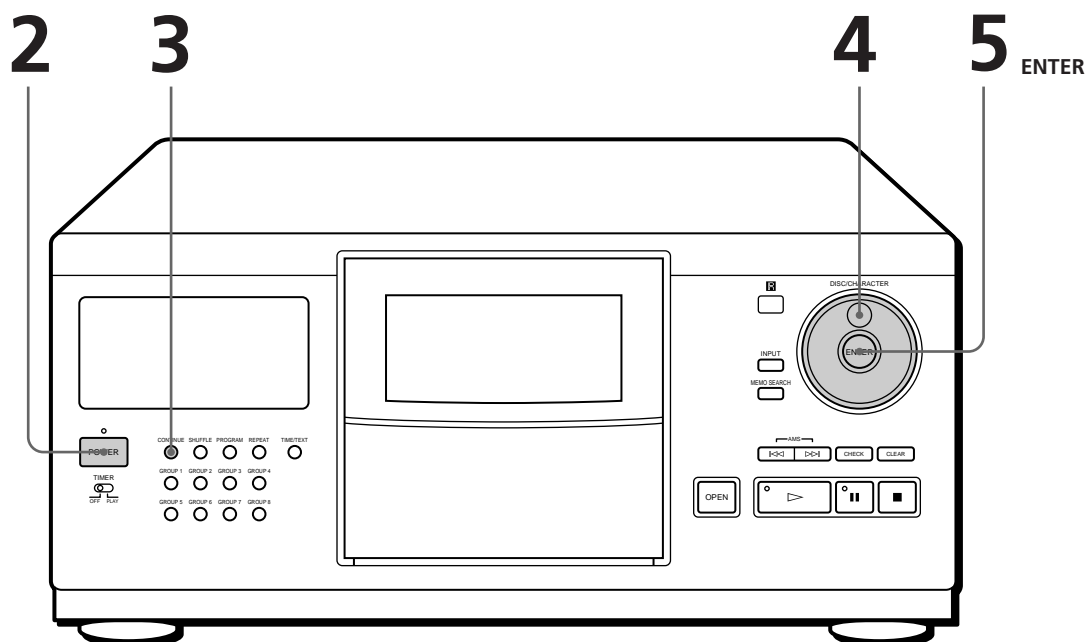

- Consulte las páginas 4 – 5 para información sobre las conexiones.
- Compruebe que ha insertado los discos correctamente como se indica en la página 6.
- Es posible reproducir todos los temas de un disco en el orden original (reproducción continua), así como reproducir hasta 200 discos consecutivamente.

Es posible activar el reproductor pulsando POWER en el mando a distancia

- 1 Encienda el amplificador y seleccione la posición del reproductor de discos compactos.
- 2 Pulse POWER para activar el reproductor.
- 3 Pulse CONTINUE para seleccionar el modo de reproducción continua de todos los discos (ALL DISCS) o de un disco (1 DISC).
Cada vez que pulse CONTINUE, "ALL DISCS" o "1 DISC" se muestran en el visor.

Al seleccionar	El reproductor reproduce
ALL DISCS	Todos los discos del reproductor consecutivamente por orden de número de disco. Las ranuras de disco vacías se omiten.
1 DISC	Sólo un disco seleccionado

- 4 Gire el selector JOG hasta que el visor muestre el número o memo de disco (consulte la página 17) deseado con el fin de seleccionar el primer disco (ALL DISCS) o el que desee (1 DISC).

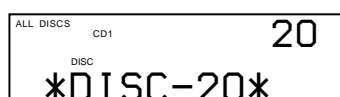



💡 Al desactivar el reproductor
El reproductor recuerda el último disco reproducido y el modo de reproducción (continuo, aleatorio (consulte la página 13) o de programas (consulte la página 14)). Al volver a activar el reproductor, éste reproduce el mismo disco en el mismo modo.

- 5** Pulse ENTER para iniciar la reproducción.
El disco seleccionado se ajusta en la posición de reproducción y el reproductor inicia la reproducción de todos los discos a partir del disco seleccionado (ALL DISCS) o todos los temas del disco una vez (1 DISC).
Ajuste el volumen en el amplificador.

Para detener la reproducción

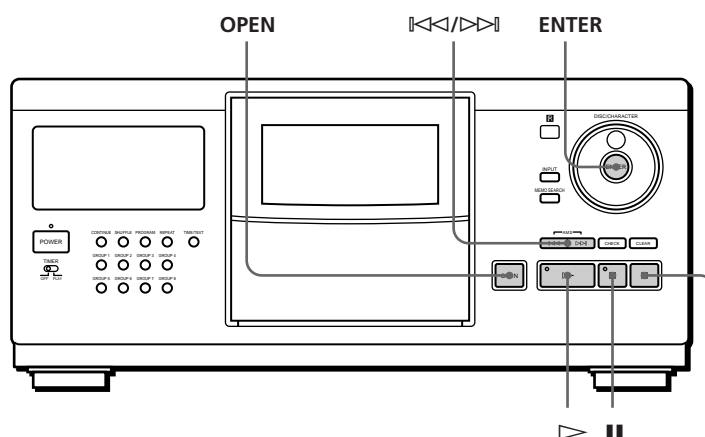
Pulse ■.



Para	Pulse
Realizar una pausa	
Reanudar la reproducción después de la pausa	o ▷
Ir al disco siguiente 	DISC SKIP + una vez. Mantenga pulsado el botón para omitir discos.
Volver al disco anterior 	DISC SKIP - una vez. Mantenga pulsado el botón para omitir discos.
Ir al siguiente tema	▷▷
Volver al tema anterior	◁◁
Detener la reproducción y retirar el disco	OPEN y, a continuación, ENTER. El disco se situará en la posición de carga.

Uso del visor

Es posible comprobar información sobre el disco utilizando el visor.

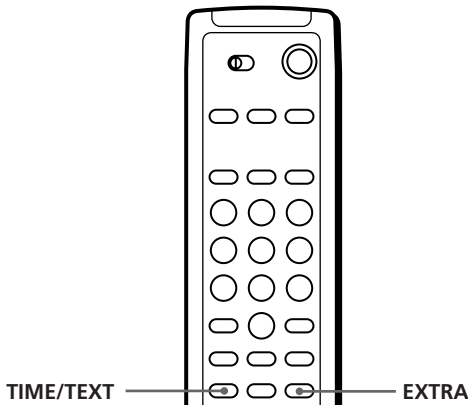
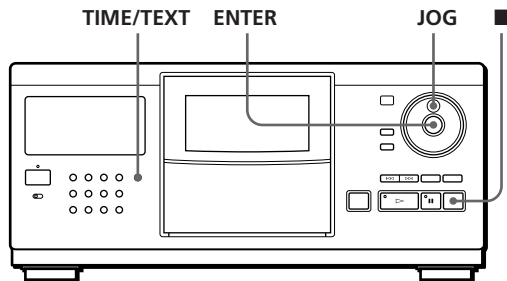

Comprobación del número total y de la duración de reproducción de los temas

Seleccione el disco que desea comprobar y, a continuación, pulse ENTER en el modo de reproducción continua. Al iniciarse la reproducción automáticamente, pulse ■ para parar y, a continuación, TIME/TEXT.

El visor muestra el número de disco actual, el número total de temas y el tiempo total de reproducción del disco.



💡 Si desea comprobar otro disco

Pulse DISC SKIP en el mando a distancia en el modo de detención para seleccionar el disco que desee comprobar. El número total de temas y la duración total de reproducción del disco seleccionado se muestra durante unos segundos.

Visualización de información durante la reproducción de un disco

Mientras se reproduce un disco, el visor muestra el número de disco actual, el número de tema, el tiempo de reproducción del tema y el número del disco siguiente.

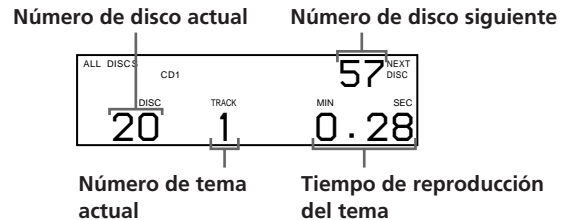

Comprobación de la información de los discos CD-TEXT

Los discos CD-TEXT contienen información, como los títulos de los discos o los nombres de los cantantes, memorizada en un espacio en blanco donde los discos normales no contienen ninguna información. El visor muestra la información CD-TEXT del disco de forma que sea posible comprobar el título del disco y tema actuales, y el nombre del cantante. Si selecciona un disco CD-TEXT, la indicación "CD-TEXT" se ilumina en el visor.

Visualización de información antes de iniciar la reproducción

El visor muestra el título del disco. Si pulsa TIME/TEXT, el nombre del cantante se desplaza por el visor. Si vuelve a pulsar TIME/TEXT, el visor mostrará el número de disco actual, el número total de temas y el tiempo total de reproducción del disco. El visor vuelve a mostrar el título del disco después de unos instantes.



Visualización de información durante la reproducción del disco

Cada vez que pulse TIME/TEXT, el visor mostrará la información como se muestra a continuación.

Aparecen el número de disco actual, número de tema y tiempo de reproducción.

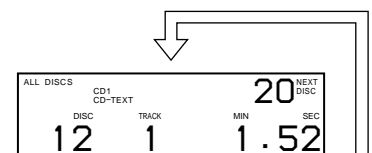

Pulse TIME/TEXT.

Aparece el título de tema actual.



Esta información también aparece cuando el reproductor localiza el tema.

Pulse TIME/TEXT.

Para reproducir el estribillo de los temas

Determinados discos CD-TEXT disponen de una función que permite reproducir sólo el estribillo de los temas.

Pulse EXTRA para iniciar la reproducción del estribillo de los temas en el modo de parada.

"▷" parpadea durante la reproducción del estribillo.

Si pulsa EXTRA mientras selecciona discos desprovistos de esta función, el visor mostrará "NO EXTRA".

Localización de un disco específico

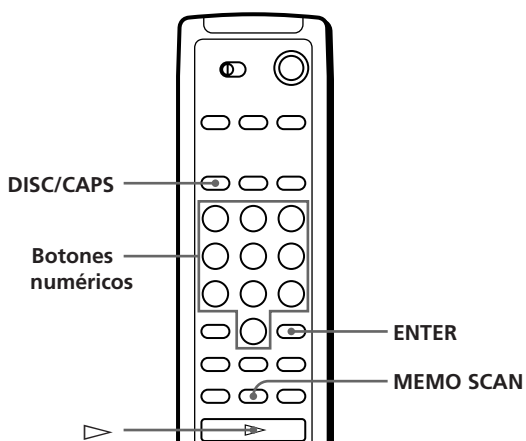
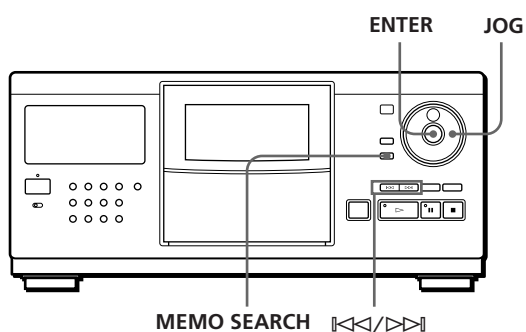

Selección de discos en el reproductor

Gire el selector JOG hasta que el visor muestre el número o memo de disco (consulte la página 17) que desee. Pulse ENTER para iniciar la reproducción.

Selección de discos directamente con el mando a distancia

- 1 Pulse DISC/CAPS.
- 2 Pulse el botón numérico del disco.
Ejemplo: Para introducir el número 35
Pulse 3 y, a continuación, 5.
Para introducir el número 100
Pulse 1 y, a continuación, 0 dos veces.
- 3 Pulse ENTER para iniciar la reproducción.

Localización de un disco explorando cada memo de disco (exploración de memos)

Es posible localizar un disco si desea reproducirlo con rapidez explorando los memo de disco (consulte la página 17) en el visor y comenzar la reproducción. Observe que no es posible emplear esta función en el modo de reproducción aleatoria ALL DISCS.

- 1 Pulse MEMO SCAN.
"MEMO SCAN" aparece en el visor y los memos de disco se desplazan por el visor.
- 2 Pulse ▷ cuando aparezca el memo del disco que desee reproducir.
El disco se sitúa en la posición de reproducción y se inicia ésta.
En el modo de reproducción de programas, el disco se añadirá al final del programa si pulsa ENTER en lugar de ▷.

Nota

Si aparece "NO ENTRY" en el visor, significa que no se ha asignado etiqueta con el memo de disco. Vuelva a utilizar la función de exploración de memos después de asignar etiqueta a los discos.

Localización de un disco mediante la búsqueda de un memo de disco determinado (búsqueda de memos)

Es posible buscar y localizar los discos que desee mediante la introducción del primer carácter empleado en el memo de disco (consulte la página 17).

- 1 Pulse MEMO SEARCH.
Aparece "MEMO SEARCH" en el visor.
- 2 Pulse ◀◀/▶▶ varias veces para introducir el primer carácter.

Carácter introducido



Cada vez que pulse ◀◀/▶▶, los caracteres aparecerán en el orden siguiente.

A B C D E F G H I J K L M N O P Q R S T U V W X
Y Z 0 1 2 3 4 5 6 7 8 9

Si "NOT FOUND" aparece en el visor mientras introduce el primer carácter con los botones ◀◀/▶▶ significa que no se ha asignado etiqueta a ningún disco con el carácter introducido.

Reproducción de discos compactos

Notas

- Al buscar caracteres introducidos, no se tienen en cuenta los espacios en blanco ni los símbolos situados delante del primer carácter en el memo del disco.
- Al buscar caracteres introducidos, no se hace distinción entre mayúsculas y minúsculas.

3 Gire el selector JOG para localizar el disco que desee.
Al girar el selector JOG, los memos de discos que empiezan con el carácter introducido aparecen en el visor.

4 Pulse ENTER para seleccionar el disco.
En el modo de reproducción de programas, el disco se añadirá al final del programa.

Para cancelar la búsqueda de memo

Vuelva a pulsar MEMO SEARCH.

💡 Si no hay más memos de disco que comiencen con el carácter introducido en el paso 3

El carácter introducido cambia al siguiente al girar el selector JOG.

Especificación del siguiente disco para reproducirlo

Es posible especificar el disco que se desea reproducir a continuación mientras se reproduce un disco en el modo de reproducción aleatoria (1 DISC) o continua.

Mientras se reproduce un disco, gire el selector JOG hasta que el número o el memo del disco (consulte la página 17) que desea aparezca en el visor.

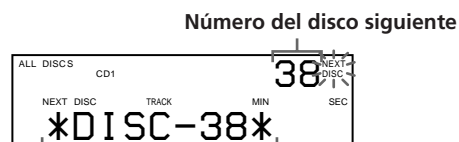

El memo o el número del disco siguiente se muestra durante unos instantes.

Después de reproducir el disco actual, se inicia la reproducción del siguiente disco especificado. Para pasar al siguiente disco en el momento, pulse ENTER mientras reproduce el disco actual.

Para cancelar el disco especificado

Pulse dos veces CONTINUE.

Localización de un tema o un punto específico del tema

Es posible localizar con rapidez cualquier tema utilizando los botones **⏮/⏭** (AMS: Sensor automático de música) o los botones numéricos del mando a distancia. También es posible localizar un punto concreto de un tema mientras se reproduce un disco.

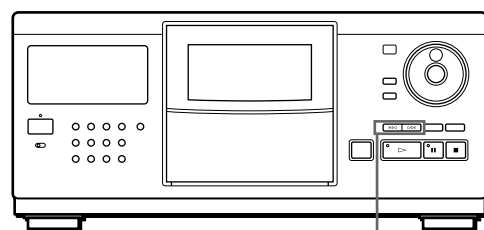

⏮/⏭

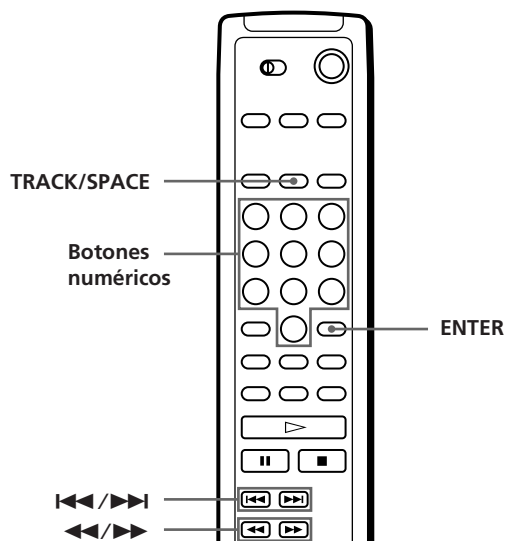

Para localizar	Pulse
Los temas siguientes o posteriores	⏭ varias veces hasta que encuentre el tema
Los temas actuales o anteriores	⏮ varias veces hasta que encuentre el tema
Un tema específico directamente	TRACK/SPACE, el botón numérico del tema y, a continuación, ENTER. Si desea localizar un tema de número superior a 10, pulse primero el dígito de 10 y, a continuación, el dígito de 1.
Un punto de un tema mientras controla el sonido	⏭ (hacia delante) o ⏮ (hacia atrás) y manténgalo pulsado hasta que encuentre el punto
un punto de un tema rápidamente observando el visor	⏭ (hacia delante) o ⏮ (hacia atrás) y manténgalo pulsado hasta que encuentre el punto durante la pausa. No se oír el sonido durante la operación.

Nota

Si "OVER" aparece en el visor, el disco ha llegado al final mientras pulsaba ►►. Pulse ◀◀ o ◀◀◀ para volver atrás.

Reproducción repetida

Es posible reproducir discos/temas de forma repetida en cualquier modo de reproducción.

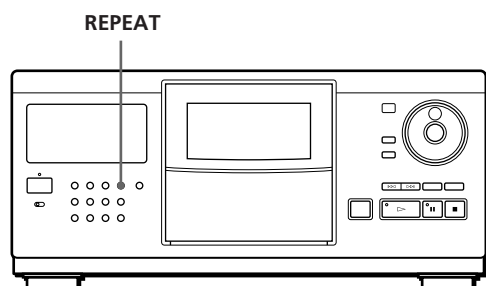

Pulse REPEAT mientras reproduce un disco. "REPEAT" aparece en el visor. El reproductor repite los discos/temas como se indica a continuación:

Cuando el disco se reproduce	El reproductor repite
De forma continua (ALL DISCS) (página 8)	Todos los temas de todos los discos
De forma continua (1 DISC) (página 8)	Todos los temas del disco actual
De forma aleatoria (ALL DISCS) (página 13)	Todos los temas de todos los discos en orden aleatorio
De forma aleatoria (1 DISC) (página 13)	Todos los temas del disco actual en orden aleatorio
En el modo de programas (página 14)	El mismo programa

Para cancelar la reproducción repetida

Pulse REPEAT varias veces hasta que aparezca "REPEAT OFF" en el visor.

Para repetir el tema actual

Sólo es posible repetir el tema actual.

Mientras se reproduce el tema seleccionado, pulse REPEAT varias veces hasta que aparezca "REPEAT 1" en el visor.

Reproducción en orden aleatorio (reproducción aleatoria)

El reproductor puede establecer el orden aleatorio de los temas y reproducirlos arbitrariamente. El reproductor establece el orden aleatorio de todos los temas de todos los discos o del disco que especifique.

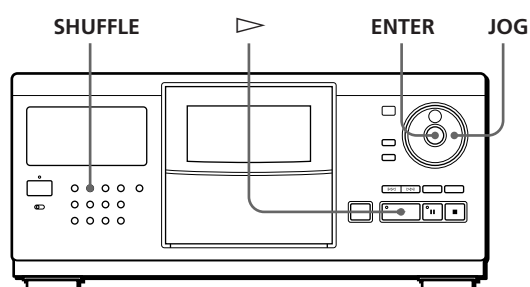

- 1 Pulse SHUFFLE para seleccionar el modo de reproducción aleatoria de todos los discos (ALL DISCS) o de un disco (1 DISC). Cada vez que pulse SHUFFLE, aparece "ALL DISCS" o "1 DISC" en el visor.

Al seleccionar	El reproductor reproduce
ALL DISCS	Todos los temas de todos los discos en orden aleatorio
1 DISC	Todos los temas del disco especificado en orden aleatorio

- 2 Cuando desee seleccionar un disco para reproducción aleatoria (1 DISC), gire el selector JOG hasta que el memo (consulte la página 17) o el número de disco que desea aparezca en el visor.
- 3 Pulse ENTER o ▷. Se inicia la reproducción aleatoria de todos los discos (ALL DISCS) o de un disco (1 DISC). Aparece "[]" en el visor mientras el reproductor "rastrea" los discos o temas.



Para cancelar la reproducción aleatoria

Pulse CONTINUE.

- 💡 **Es posible iniciar la reproducción aleatoria durante la reproducción**

Pulse SHUFFLE y se iniciará la reproducción aleatoria desde el tema actual.

Reproducción de discos compactos

 **Es posible seleccionar un disco directamente para reproducción aleatoria (1 DISC)** 
 Consulte "Selección de discos directamente con el mando a distancia" en la página 11.

 **Es posible ir al disco siguiente durante la reproducción aleatoria de un disco (1 DISC)** 
 Pulse DISC SKIP +.

 **Es posible especificar la reproducción del siguiente disco durante la reproducción aleatoria de un disco (1 DISC)**
 Gire el selector JOG para especificar el siguiente disco. Una vez reproducidos en orden aleatorio todos los temas del disco actual, se iniciará la reproducción del siguiente disco. Si desea pasar directamente al siguiente disco, pulse ENTER durante la reproducción del disco actual.

Notas

- No es posible especificar el disco siguiente para reproducirlo durante la reproducción aleatoria de todos los discos (ALL DISCS).
- Aunque pulse  o desactive el reproductor durante la reproducción aleatoria ALL DISCS, éste recuerda los discos/temas reproducidos y los no reproducidos. De este modo, si desea volver a iniciar la reproducción aleatoria ALL DISCS desde el principio, asegúrese de repetir el procedimiento desde el paso 1.

Creación de programas (reproducción de programas)

Es posible establecer el orden de los temas y/o discos para crear tres programas diferentes, que se almacenarán automáticamente. Un programa puede contener un máximo de 32 "pasos" (un "paso" puede contener un tema o un disco entero).

Es posible crear programas con los controles del mando a distancia o con los del reproductor. No obstante, los procedimientos de programación son diferentes.

Creación de programas en el reproductor

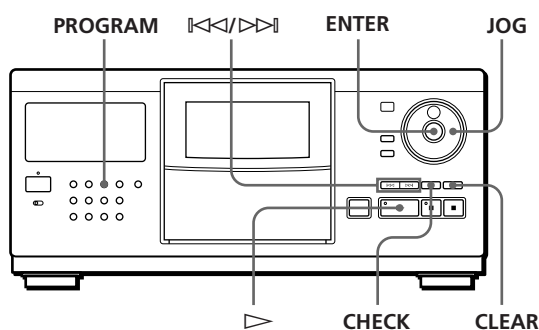



1 Pulse PROGRAM hasta que aparezca en el visor el número de programa que desee (PROGRAM 1, 2 o 3).

Si ya se ha almacenado un programa en el número de programa seleccionado, aparece en el visor el último paso del programa. Para borrar el programa completo, mantenga pulsado CLEAR hasta que aparezca "ALL CLEAR" en el visor (consulte la página 16).

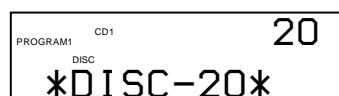
2 Gire el selector JOG hasta que aparezca en el visor el número de disco que desea.



3 Para programar un disco completo, omita este paso. Pulse   hasta que el número de tema que desea aparezca en el visor.

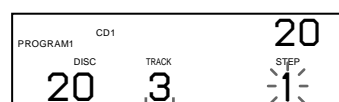

Número de tema

4 Pulse ENTER o PROGRAM.

El tema que se está programando

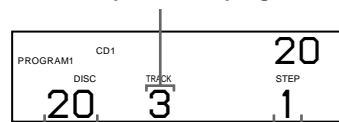

El disco que se está programando

Orden de reproducción

5 Para programar otros discos/temas, realice lo siguiente:

Para programar	Repita los pasos
Otros discos	2 y 4
Otros temas del mismo disco	3 y 4
Otros temas de otros discos	De 2 a 4

6 Pulse  para iniciar la reproducción del programa.

Para cancelar la reproducción del programa
 Pulse CONTINUE.

Los programas se conservan incluso después de finalizar su reproducción

Al pulsar ▷, es posible reproducir el mismo programa de nuevo.

Al pulsar PROGRAM durante la reproducción continua o aleatoria

El programa se reproducirá después del tema actual.

Los programas se conservan hasta que se borran

Si sustituye discos, se conservan los números de disco y tema programados. De este modo, el reproductor, sólo reproduce los números de disco y tema existentes. No obstante, los números de disco y tema que no se encuentran en el reproductor o en el disco se borran del programa y el resto de éste se reproduce en el orden programado.

Creación de un programa utilizando el mando a distancia

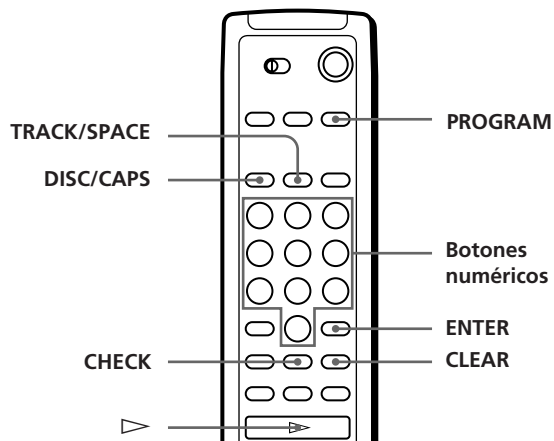

1 Pulse PROGRAM hasta que el número de programa que desee (PROGRAM 1, 2 o 3) aparezca en el visor.

2 Pulse DISC/CAPS.

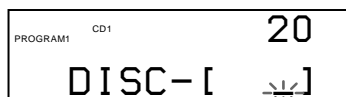

3 Pulse el botón numérico del disco.

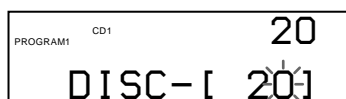

4 Para programar un disco completo, omita este paso y vaya al paso 6. Pulse TRACK/SPACE.



5 Pulse el botón numérico del tema.



6 Pulse ENTER.

El disco que se está programando

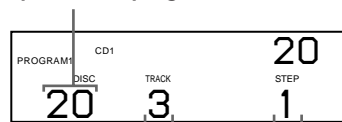

El tema que se está programando Orden de reproducción

7 Para programar otros discos/temas, realice lo siguiente:

Para programar	Repita los pasos
Otros discos	2, 3 y 6
Otros temas del mismo disco	De 4 a 6
Otros temas de otros discos	De 2 a 6

8 Pulse ▷ para iniciar la reproducción del programa.

Para cancelar la reproducción del programa

Pulse CONTINUE.

Comprobación del orden programado

Es posible comprobar el programa antes o después de iniciar la reproducción.

Pulse CHECK.

Cada vez que pulse este botón, el visor muestra el número de tema y disco de cada paso en el orden programado (al programar un disco completo como un paso, aparece "ALL" en lugar del número de tema). Después del último paso del programa, el visor muestra "END" y vuelve al visor original.

Cambio del orden programado

Es posible cambiar el programa antes de iniciar la reproducción.

Para	Es preciso
Borrar un tema o disco	Pulsar CHECK hasta que el tema o disco que no desee aparezca en el visor y, a continuación, pulsar CLEAR
Borrar el último tema o disco del programa	Pulsar CLEAR. Cada vez que pulse el botón, se borrará el último tema o disco.
Añadir temas o discos al final del programa	Realizar el procedimiento de programación
Cambiar todo el programa completamente	Mantener pulsado CLEAR hasta que aparezca "ALL CLEAR" en el visor para borrar todo el programa y, a continuación, crear un nuevo programa siguiendo el procedimiento de programación

Borrado de programas almacenados en memoria

- 1 Pulse PROGRAM varias veces en el modo de detención hasta que el número de programa (PROGRAM 1, 2 o 3) que desee borrar aparezca en el visor.
- 2 Mantenga pulsado CLEAR hasta que aparezca "ALL CLEAR" en el visor.

Reproducción con el temporizador

Es posible iniciar la reproducción de un disco en el momento que desee. Para ello, basta conectar un temporizador (no suministrado). Consulte también el manual de instrucciones del temporizador para obtener información detallada.

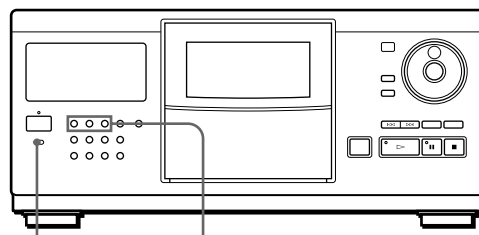

TIMER Botones de modo de reproducción

- 1 Pulse uno de los botones de modo de reproducción para seleccionar el modo de reproducción que desee.
- 2 Sitúe TIMER en la posición PLAY del reproductor.
- 3 Sincronice el temporizador con la hora que desee. El reproductor se desactiva. Al llegar la hora sincronizada, el reproductor se activa y se inicia la reproducción.
- 4 Después de utilizar el temporizador, sitúe TIMER en la posición OFF del reproductor.

Funciones de los archivos personalizados

El reproductor puede almacenar para cada disco tres tipos de información denominados "archivos personalizados". Una vez almacenados éstos para los discos, el reproductor recupera automáticamente la información almacenada cuando seleccione el disco. Tenga en cuenta que los archivos personalizados se borrarán si no utiliza el reproductor durante un mes aproximadamente.

Es posible almacenar esta información:

Si emplea	Es posible
Memo de disco (página 17)	Asignar etiqueta a los discos empleando un máximo de 13 caracteres
Banco de borrado (página 19)	Eliminar los temas que no desee y almacenar sólo los que desee
Archivo de grupos (página 20)	Agrupar los discos en un máximo de ocho grupos para localizarlos con facilidad

¿Dónde se almacenan los archivos personalizados?

Los archivos personalizados no se almacenan en los discos, sino en la memoria del reproductor. Esto significa que no es posible utilizar archivos personalizados si reproduce el disco en otros reproductores.

Si sustituye discos archivados en los archivos personalizados

La información de archivo personalizado almacenada se conserva, ya que cada información se asigna a cada una de las ranuras. Borre todos los archivos personalizados (memo de disco, banco de borrado, archivo de grupos) del disco viejo y, a continuación, archive la información sobre el disco nuevo en los archivos personalizados.

Borrado de todos los archivos personalizados de todos los discos

Desactive el reproductor. Mientras mantiene pulsado CLEAR, pulse POWER para activar dicho reproductor. "ALL ERASE" aparecerá en el visor y todos los archivos personalizados se borrarán.

Etiquetado de discos (memo de disco)

Es posible asignar etiquetas a los discos empleando un máximo de 13 caracteres y hacer que el reproductor muestre el memo de disco cada vez que seleccione el disco. Dicho memo puede ser lo que desee, como un título, el nombre del cantante, la categoría o la fecha de adquisición.



Si selecciona un disco CD-TEXT

El título del disco se almacena automáticamente como memo de disco.

Si dicho título tiene más de 13 caracteres, se almacenarán los primeros 13 caracteres de éste (consulte la página 10).

Si sustituye un disco por otro CD-TEXT, el título del disco CD-TEXT también se almacenará automáticamente. Observe que no es posible cambiar el memo del disco CD-TEXT.



Es posible asignar etiquetas a los discos mientras la cubierta frontal está abierta

Etiquetado de discos en el reproductor

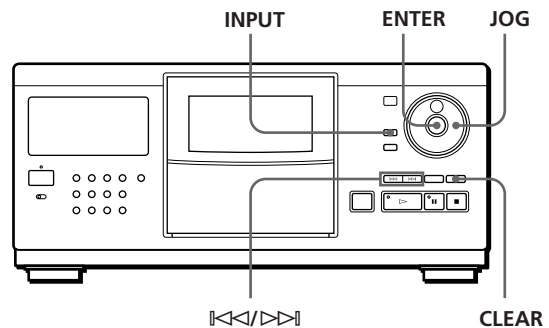

- 1 Gire el selector JOG hasta que el visor muestre el número de disco al que desee asignar un memo de disco.
Si asigna etiqueta a un disco con la cubierta frontal cerrada, aparecerá el número del disco que se encuentre en la posición de reproducción.
Si asigna etiqueta a un disco con la cubierta frontal abierta, aparecerá el número del disco que se encuentre en la posición de carga.
- 2 Pulse INPUT.
- 3 Gire el selector JOG hasta que el visor muestre "DISC MEMO" y, a continuación, pulse ENTER. Aparece el cursor parpadeante (◀).

(Continúa)

- 4** Gire el selector JOG hasta que el visor muestre el carácter que desee.
El cursor desaparece y el primer espacio del memo de disco parpadea.
Al girar el selector JOG en el sentido de las agujas del reloj, los caracteres aparecen en el siguiente orden. Gire dicho selector en sentido contrario a las agujas del reloj para retroceder al carácter anterior.

(espacio) A B C D E F G H I J K L M N O P Q R S T
U V W X Y Z a b c d e f g h i j k l m n o p q r s t u v
w x y z 0 1 2 3 4 5 6 7 8 9 ! " # \$ % & ' () * + , - . / : ;
< = > ? @ [¥] ^ _ \ { | } ~



- 5** Pulse ENTER para seleccionar el carácter.
El carácter seleccionado se ilumina y el cursor parpadeante aparece para indicar el espacio siguiente que va a introducirse.



Si comete un error

Pulse CLEAR y vuelva a comenzar la operación introduciendo los caracteres correctos.

- 6** Repita los pasos 4 y 5 para introducir más caracteres.
7 Pulse INPUT para almacenar el memo de disco. Este se iluminará en el visor.



Repita los pasos 1 a 7 para asignar memos de disco a otros discos.

Etiquetado de discos con el mando a distancia

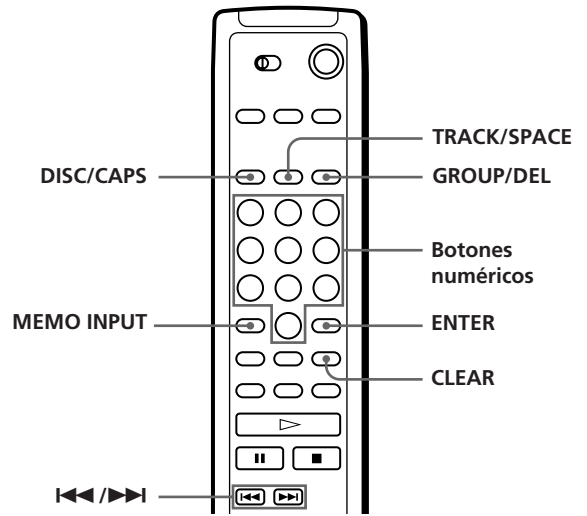

- 1 Pulse DISC/CAPS.
- 2 Pulse el botón numérico del disco al que desee asignar un memo de disco y, a continuación, ENTER.
- 3 Pulse MEMO INPUT. Aparece el cursor parpadeante (◀).
- 4 Pulse DISC/CAPS para localizar el tipo de letra que desee. Cada vez que pulse el botón, el tipo de letra cambiará cíclicamente entre letras mayúsculas (AB), minúsculas (ab) y números (12). El tipo de letra seleccionado aparecerá en el ángulo superior derecho del visor.
- 5 Pulse el botón numérico correspondiente al carácter que desee (indicado junto a cada botón numérico). El cursor desaparece y el primer espacio del memo de disco parpadea. Cada vez que pulse el botón, el carácter cambiará cíclicamente dentro de los indicados junto al botón.

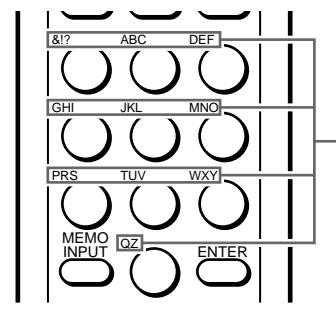

Caracteres asignados a cada botón numérico

Almacenamiento de información acerca de los discos compactos (archivos personalizados)

Ejemplo: Para seleccionar la letra E
Pulse dos veces el botón numérico 3.

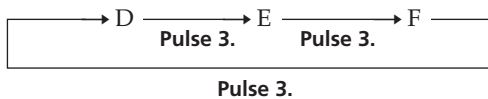

Para insertar un espacio, pulse TRACK/SPACE una vez.

Para introducir un número, pulse dos veces DISC/CAPS en el paso 4 y, a continuación, el botón numérico que desee.

Para introducir símbolos, pulse el botón numérico 1 varias veces hasta que el visor muestre el símbolo que desee.

- 6 Pulse ENTER para seleccionar el carácter. El carácter seleccionado se ilumina y el cursor parpadeante aparece para indicar el espacio siguiente que va a introducirse. También es posible pasar el espacio siguiente pulsando otros botones numéricos.
- 7 Repita los pasos 4 a 6 para introducir más caracteres.
- 8 Pulse MEMO INPUT para almacenar el memo de disco. El memo de disco se ilumina en el visor.



Repita los pasos 1 a 8 para asignar memos a otros discos.

Si comete un error mientras introduce el carácter

Para corregir el carácter introducido

- 1 Pulse **◀◀** o **▶▶** hasta que el cursor se sitúe junto al carácter incorrecto.



- 2 Pulse GROUP/DEL para eliminar el carácter incorrecto.

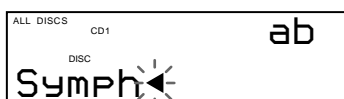

- 3 Introduzca el carácter correcto.



Para corregir el carácter que introduce actualmente

- 1 Pulse GROUP/DEL para eliminar el carácter incorrecto.
- 2 Introduzca el carácter correcto.

Para insertar un carácter entre los introducidos

Pulse **◀◀** o **▶▶** hasta que el cursor se sitúe junto al punto que desee insertar e introduzca el carácter.

Borrado del memo de disco

- 1 Siga los pasos 1 a 3 de "Etiquetado de discos en el reproductor" de la página 17 o "Etiquetado de discos con el mando a distancia" de la página 18 para seleccionar el memo de disco que desee borrar.
- 2 Pulse CLEAR. El memo desaparecerá.
- 3 Pulse INPUT.

Almacenamiento de temas específicos (banco de borrado)

Es posible eliminar los temas que no desee y almacenar sólo los que desee. Si selecciona el disco que contenga un banco de borrado, podrá reproducir sólo los temas restantes.

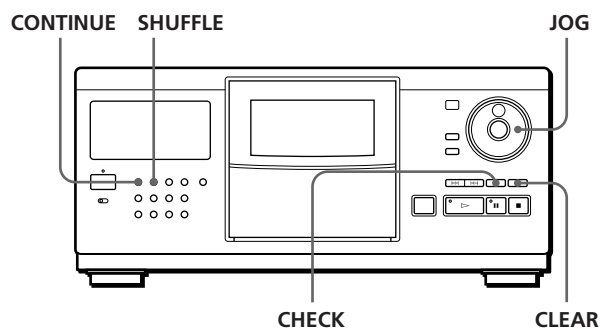

- 1 Pulse CONTINUE o SHUFFLE antes de iniciar la reproducción.
- 2 Gire el selector JOG para seleccionar el disco.
- 3 Pulse CHECK varias veces hasta que el visor muestre el tema que desee eliminar.



(Continúa)

- 4 Pulse CLEAR.
"DELETE FILE" aparece y "DELETE" parpadea en el visor.



Si desea recuperar el tema, vuelva a pulsar CLEAR.

- 5 Repita los pasos 3 y 4 para eliminar más temas.

💡 Es posible recuperar todos los temas eliminados
Mantenga pulsado CLEAR hasta que "ALL SELECT" aparezca en el visor.

Nota

Los temas eliminados se omitirán aunque realice la reproducción en los modos aleatorio o de programas (si el disco completo que contenga un banco de borrado se programa como un paso).

Agrupación de discos (archivo de grupos)

Es posible que resulte difícil encontrar el disco que desee debido al gran número de discos existentes. Sin embargo, este reproductor dispone de una función que permite clasificar los discos en ocho grupos. Tenga en cuenta que un disco puede introducirse sólo en un grupo. Una vez clasificados los discos, es posible realizar la reproducción continua, aleatoria o repetida sólo dentro de un determinado grupo (reproducción de grupo).

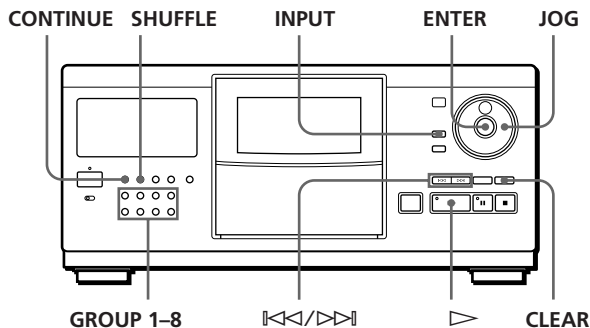

Introducción de discos en un grupo

- 1 Pulse CONTINUE o SHUFFLE antes de iniciar la reproducción.
- 2 Gire el selector JOG para seleccionar el disco que desee introducir en un grupo.
- 3 Pulse INPUT.
- 4 Gire el selector JOG hasta que "GROUP FILE" aparezca en el visor y, a continuación, pulse ENTER.
Si no ha introducido el disco en ningún grupo, el visor mostrará "NOT FILED".
- 5 Gire el selector JOG hasta que el número de grupo que desee (por ejemplo, GROUP 1) aparezca en el visor.

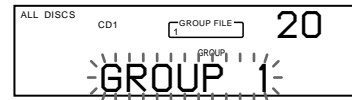

- 6 Pulse ENTER o INPUT para seleccionar el grupo.

Etiquetado de grupos (Memo de grupo)

Es posible cambiar el número de grupo programado por lo que desee, como una categoría, empleando un máximo de 13 caracteres. Tenga en cuenta que no es posible almacenar el memo de grupo si no ha introducido ningún disco en el grupo.

- 1 Pulse el botón GROUP 1-8 al que desee asignar el memo de grupo.
- 2 Pulse INPUT.
- 3 Gire el selector JOG hasta que "GROUP MEMO" aparezca en el visor y, a continuación, pulse ENTER.
Aparece el cursor parpadeante (◀).
- 4 Gire el selector JOG hasta que el visor muestre el carácter que desee.
El cursor desaparecerá y parpadeará el primer espacio del memo de grupo.
Al girar dicho selector en el sentido de las agujas del reloj, los caracteres aparecen en el siguiente orden. Gire el selector en sentido contrario a las agujas del reloj para retroceder al carácter anterior.

(espacio) A B C D E F G H I J K L M N O P Q R S T
U V W X Y Z a b c d e f g h i j k l m n o p q r s t u v
w x y z 0 1 2 3 4 5 6 7 8 9 ! " # \$ % & ' () * + , - . / : ;
< = > ? @ [\] ^ _ { | } ~

- 5** Pulse ENTER para seleccionar el carácter. El carácter seleccionado se ilumina y el cursor parpadeante aparece para indicar el espacio siguiente que va a introducirse.

Si comete un error

Pulse CLEAR y vuelva a comenzar la operación introduciendo los caracteres correctos.

- 6** Repita los pasos 4 y 5 para introducir más caracteres. Consulte también "Etiquetado de discos en el reproductor" en la página 17 si desea obtener más información.

- 7** Pulse INPUT para almacenar el memo de grupo.

Borrado del memo de grupo

- 1 Siga los pasos 1 a 3 de "Etiquetado de grupos" para seleccionar el memo de grupo que desee borrar.
- 2 Pulse CLEAR. El memo de grupo desaparecerá.
- 3 Pulse INPUT.

Reproducción de discos de un grupo (reproducción de grupo)

Es posible realizar la reproducción continua o aleatoria dentro de un grupo.

- 1 Pulse CONTINUE o SHUFFLE para seleccionar el modo de reproducción que desee antes de iniciar ésta.

Si selecciona	El reproductor reproduce
Reproducción continua ALL DISCS	Todos los temas de todos los discos del grupo consecutivamente
Reproducción continua 1 DISC	Todos los temas del disco especificado del grupo consecutivamente
Reproducción aleatoria ALL DISCS	Todos los temas de todos los discos del grupo en orden aleatorio
Reproducción aleatoria 1 DISC	Todos los temas del disco especificado del grupo en orden aleatorio

- 2 Pulse uno de los botones GROUP 1–8 para seleccionar el grupo y pulse ▷. La reproducción de grupo se inicia a partir del disco con número superior y que esté situado en la posición más próxima a la de reproducción. Si el disco que se encuentra en la posición de reproducción se introduce en el grupo seleccionado, la reproducción se iniciará a partir de ese disco.



Es posible especificar el primer disco que va a reproducirse al iniciar la reproducción de grupo

Después de seleccionar el grupo, gire el selector JOG para seleccionar el disco y, a continuación, pulse ENTER.



Es posible iniciar la reproducción de grupo con el mando a distancia

Antes de iniciar la reproducción, pulse GROUP/DEL, el botón numérico del grupo que desee reproducir y, a continuación, ENTER.

Nota

Si "NO ENTRY" aparece en el visor significa que no ha introducido ningún disco en el grupo seleccionado.

Eliminación de discos de un grupo

- Para eliminar un disco de un grupo
 - 1 Siga los pasos 1 a 4 de "Introducción de discos en un grupo" de la página 20 para seleccionar el disco.
 - 2 Pulse CLEAR. "NOT FILED" aparece en el visor.
 - 3 Pulse INPUT.
- Para eliminar simultáneamente todos los discos de un grupo

Pulse CLEAR mientras mantiene pulsado uno de los botones GROUP 1–8 correspondiente al que desee borrar.

Precauciones

Seguridad

- Precaución — El uso de instrumentos ópticos con este producto aumentará el riesgo de daños oculares.
- Si cae algún objeto sólido o se vierte líquido en la unidad, desenchufe el reproductor y solicite el servicio de personal cualificado antes de utilizarlo de nuevo.

Fuentes de alimentación

- Antes de utilizar el reproductor, compruebe que el voltaje sea idéntico al del suministro de alimentación local. El voltaje se indica en la placa de identificación situada en la parte posterior del reproductor.
- El reproductor no está desconectado de la fuente de alimentación de CA mientras esté conectado a la toma de red, incluso si se ha desactivado el reproductor.
- Si no va utilizar el reproductor durante varios días, asegúrese de desconectarlo de la toma de red. Para desconectar el cable de alimentación de CA, tire del enchufe, nunca del propio cable.
- El cable de alimentación de CA solamente deberá ser reemplazado en un taller de servicio técnico cualificado.

Localización

- Sitúe el reproductor en un lugar que ofrezca el tipo de ventilación adecuada con el fin de evitar el recalentamiento interno de la unidad.
- No sitúe el reproductor sobre una superficie inestable, como una alfombra, que pueda bloquear los orificios de ventilación de la parte inferior.
- No sitúe el reproductor cerca de fuentes de calor ni lo exponga a la luz directa del sol, a polvo excesivo o a golpes mecánicos.

Funcionamiento

- Si traslada el reproductor de un lugar frío a otro cálido, o lo coloca en una habitación muy húmeda, la humedad se puede condensar en las lentes del reproductor. Si ocurre esto, el reproductor no funcionará correctamente. En este caso, deje el reproductor encendido durante una hora hasta que se evapore la humedad.

Ajuste del volumen

- No eleve el volumen mientras escucha una parte con entradas de nivel muy bajo o cuando no se emitan señales de audio. En caso contrario, pueden dañarse los altavoces cuando se reproduzca una parte con un nivel muy alto.

Limpieza

- Limpie la unidad, el panel y los controles con un paño suave ligeramente humedecido en una solución limpiadora no abrasiva. No utilice ningún tipo de estropajo, detergente en polvo ni de diluyente, como alcohol o bencina.

Transporte

- Al transportar el reproductor, pulse OPEN y, a continuación, extraiga todos los discos y apáguelo.

Si tiene alguna duda o problema en relación con el reproductor, póngase en contacto con el proveedor Sony más cercano.

Notas sobre los discos compactos

Manejo de los discos compactos

- Para mantener limpio el disco, manéjelo con cuidado.
- No pegue papel ni cinta adhesiva en el disco.

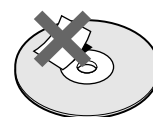

No de esta forma

- No exponga los discos a la luz directa del sol ni los sitúe cerca de fuentes de calor, como conductos de aire caliente. Asimismo, no los deje en un coche aparcado y expuesto a la luz directa del sol, ya que la temperatura interior del coche puede sufrir un considerable aumento.
- Después de extraer un disco de la ranura, guárdelo en su caja.

Limpieza

- Antes de la reproducción, limpie el disco con un paño suave. Limpie el disco desde el centro hacia afuera.

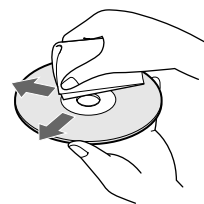

- No utilice disolventes, como bencina o diluyente de pintura, limpiadores comerciales o sprays antiestáticos para LPs de vinilo.

Solución de problemas

Si tiene alguna de las siguientes dificultades al utilizar el reproductor, consulte esta guía de solución de problemas para corregirlos. Si no desaparece el problema, póngase en contacto con el proveedor Sony más cercano.

Ausencia de sonido

- ➔ Compruebe que el reproductor está firmemente conectado.
- ➔ Compruebe que está utilizando el amplificador correctamente.

No se reproduce el CD.

- ➔ No hay ningún CD en la ranura (“-NO DISC-” aparece).
Inserte uno.
- ➔ Inserte el CD con el lado de la etiqueta a la derecha.
- ➔ Limpie el CD (consulte la página 22).
- ➔ Se ha condensado humedad dentro del reproductor. Pulse OPEN y deje el reproductor encendido durante una hora (consulte la página 22).

El mando a distancia no funciona.

- ➔ Elimine los obstáculos entre el mando a distancia y el reproductor.
- ➔ Apunte el mando a distancia hacia el sensor de control remoto  del reproductor.
- ➔ Sustituya todas las pilas del mando a distancia por unas nuevas si emiten una señal débil.
- ➔ Ajuste el interruptor CD1/2/3 del mando a distancia de acuerdo con la posición del selector COMMAND MODE mostrada en el visor del panel frontal (consulte la página 5).

El reproductor no funciona correctamente.

- ➔ Es posible que los chips del microordenador no funcionen correctamente. Desconecte el cable de alimentación de CA y, a continuación, vuelva a conectarlo a la toma mural para restaurar el reproductor.

Especificaciones

Reproductor de discos compactos

Láser	Semiconductor ($\lambda = 780 \text{ nm}$) Duración de emisión: continua
Salida de láser	Máx 44,6 μW^* * Esta salida es el valor medido a una distancia de 200 mm de la superficie de la lente del bloque de recogida óptica con una apertura de 7 mm.
Respuesta de frecuencias	De 20 Hz a 20 kHz $\pm 0,5 \text{ dB}$
Relación señal-ruido	Superior a 107 dB
Rango dinámico	Superior a 98 dB
Distorsión armónica	Inferior a 0,0035%
Separación de canales	Superior a 100 dB

Salidas

	Tipo de toma	Nivel máximo de salida	Impedancia de carga
LINE OUT	Tomas de fono	2 V (a 50 kOhmios)	Superior a 10 kOhmios
DIGITAL OUT (OPTICAL)	Conector de salida óptico	-18 dBm	Longitud de onda: 660 nm

Generales

Requisitos de alimentación

Adquirido en	Requisitos de alimentación
Europa	220 V – 230 V CA, 50 Hz
Canadá	120 V CA, 60 Hz
Otros países	110 – 120 V o 220 – 240 V CA, ajustable, 50/60 Hz

Consumo	14 W
Dimensiones (aprox.) (an/al/f)	Con la cubierta frontal cerrada 430 × 200 × 480 mm incluidas las partes salientes Con la cubierta frontal abierta 430 × 200 × 600 mm incluidas las partes salientes
Masa (aprox.)	9,0 kg

Accesorios suministrados

- Cable de audio (2 enchufes de fono – 2 enchufes de fono) (1)
- Cable CONTROL A1 (1) (suministrado sólo para los modelos canadienses)
- Mando a distancia (control remoto) (1)
- Pilas SUM-3 (NS) Sony (2)
- Catálogos de portadas de discos compactos (2)
- Etiqueta (1)

El diseño y las especificaciones están sujetos a cambios sin previo aviso.

Indice

A

- Almacenamiento
 - información acerca de discos compactos 17
 - temas específicos 19
- AMS 12
- Archivo de grupo 20
- Archivos personalizados
 - archivo de grupo 20
 - banco de borrado 19
 - memo de disco 17
 - qué se puede hacer con 17

B

- Banco de borrado 19
- Búsqueda de memos 11
- Búsqueda. Consulte
 - Localización

C, Ch

- CD-TEXT 10
- Conexión 4
- Conexiones
 - descripción general 4

D

- Desembalaje 4

E, F, G, H

- Eliminación
 - archivos personalizados 17
 - banco de borrado 20
 - memo de disco 19
 - memo de grupo 21
 - archivo de grupo 21
 - programas 16
- Especificación del siguiente disco 12
- Etiquetado de discos 17
- Exploración del memo 11

I, J, K

- Inserción de discos
 - compactos 6

L, Ll

- Localización
 - un tema específico 12
 - un punto específico 12
 - mediante control 12
 - observando el visor 12
 - directamente 12
 - discos 11
 - utilizando AMS 12

M, N, O

- Mando a distancia 4
- Manejo de los discos
 - compactos 22
- Memo de disco 17
- Memo de grupo 20

P, Q

- Programa
 - cambio 16
 - comprobación 16
 - borrado 16

R

- Reproducción aleatoria
 - de todos los discos 13
 - de un disco 13
- Reproducción con el temporizador 16
- Reproducción continua 8
- Repetición 13
- Reproducción de grupo 21
- Reproducción
 - continua 8
 - de grupo 21
 - de programas 14
 - repetida 13
 - aleatoria 13
 - mediante el temporizador 16

S

- Solución de problemas 23
- Selección de un disco 11
- Selector de tensión 5
- Selector JOG 6
- Sensor automático de música 12
- Soporte giratorio 6

T, U, V, W, X, Y, Z

- Tiempo total de reproducción 10

Nombres de los controles

Botones

- CHECK 16, 19
- CLEAR 16, 19
- CONTINUE 8
- DISC/CAPS 11, 15, 18
- DISC SKIP 9
- ENTER 9
- EXTRA 10
- GROUP/DEL 19, 21
- GROUP 1-8 21
- INPUT 17, 19, 20
- MEMO INPUT 18
- MEMO SCAN 11
- MEMO SEARCH 11
- Número 11
- OPEN 6
- PROGRAM 14
- REPEAT 13
- SHUFFLE 13
- TIME/TEXT 10
- TRACK/SPACE 12, 15
- ⏪/⏩ 12
- ▷ 9
- ⏸ 9
- 9
- ◀/▶ 12

Interruptores

- CD1/2/3 5
- POWER 6
- TIMER 16

Tomas

- CONTROL A1 5
- LINE OUT 5

Conectores

- DIGITAL OUT (OPTICAL) 5

Otros

- Cubierta frontal 6
- Ranuras de disco 6
- Selector COMMAND
 - MODE 5
- Selector JOG 6, 8
- Soporte giratorio 6
- Visor 10
- 📄 4

VARNING

Utsätt inte enheten för regn eller fukt för att undvika risken för brand och/eller elektriska stötar. Öppna inte höljet, eftersom det kan resultera i risk för elektriska stötar. Överlåt allt underhålls- och reparationsarbete till fackkunniga tekniker.

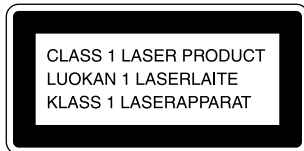

Enheten klassificeras som en LASER-produkt av KLASS 1. LASERPRODUKTENS KLASS 1-MÄRKNING finns på enhetens baksida.

Denna varningsetikett finns på insidan av enheten.

CAUTION	; INVISIBLE LASER RADIATION WHEN OPEN. AVOID EXPOSURE TO BEAM.
ADVARSEL	; USYNLIG LASERSTRÅLING VED ÅBNING NÅR SVANEREDSÅRBERYDERE ER I GJØR AF FUNKTION. UNDGÅ UDSÆTTELSE FOR STRÅLING.
VARO!	; AVARTTAESSA JA SUOJALUKITUS OHITETTAESSA OLET ALTUINA LASERISÄTEILLE.
WARNING	; LASERSTRÅLING NÄR DENNA DEL ÄR ÖPPNAD OCH SPÄRREN ÄR URKOPPLAD.
ADVARSEL	; USYNLIG LASERSTRÅLING NÄR DEKSEL ÅPNS UNGÅ EXPOSERING FÖR STRÅLEN.

Den här utrustningen är endast avsedd för hemmabruk. Garantin ska uppehåra att gälla om utrustningen används kommersiellt, exempelvis av disc-jockeys etc, även inom garantins giltighetstid.

Välkommen!

Vi gratulerar dig till köpet av Sony CD-spelare. Innan du börjar använda enheten bör du läsa denna handbok noggrant och spara den för framtida bruk.

Om bruksanvisningen

Instruktionerna i denna bruksanvisning gäller för modell CDP-CX250:

Anslutningar

- Instruktionerna i bruksanvisningen beskriver spelarens reglage. Du kan även använda reglagen på fjärrkontrollen om de har samma eller liknande namn som de på spelaren.
- Nedanstående ikoner förekommer i bruksanvisningen:



Anger att du kan utföra uppgiften med fjärrkontrollen.



Ger anvisningar och tips för att göra uppgiften lättare.

INNEHÅLLSFÖRTECKNING

Komma igång

Packa upp	4
Ansluta systemet	4
Sätta i CD-skivor	6

Spela en CD-skiva	8
-------------------------	---

Spela upp en CD-skiva

Teckenfönstret	10
Hitta en bestämd skiva	11
Ange nästa CD-skiva som ska spelas	12
Hitta ett bestämt spår eller bestämd punkt i ett spår	12
Upprepad spelning	13
Slumpmässig spelning (Shuffle Play)	13
Skapa egna program (Program Play)	14
Uppspelning med timer	16

Lagra information om CD-skivor (eget minne)

Vad du kan göra med det egna minnet	17
Namnge skivor (Eget minne)	17
Lagra vissa bestämda spår (Utelämna spår)	19
Gruppera skivor (Gruppfil)	20

Ytterligare information

Säkerhetsföreskrifter	22
Viktigt om CD-skivor	22
Felsökning	23
Tekniska data	23

Register	Bottenkopa
----------------	------------

Packa upp

Kontrollera att följande delar medföljer:

- Ljudkabel (1)
- CONTROL A1-kabel (1) (medföljer endast kanadensisk a modeller)
- Fjärrkontroll (1)
- Sony SUM-3-batterier (NS) (2)
- CD-omslagshållare (2) och etikett (1)

☛ Så här använder du CD-omslagshållaren

CD-omslagshållaren är till för att du lätt ska hitta skivorna. När du har satt i skivan i spelaren sätter du i CD-omslaget i den medföljande hållaren. Sätt i två CD-skivor med utsidorna vända mot varandra i ett fack. Fäst nummeretiketten på varje fack så att den stämmer överens med skivfacket som du har satt i skivan i. Du får plats med 200 CD-omslag i hållaren.

Sätta i batterierna i fjärrkontrollen

Du kan styra spelaren med den medföljande fjärrkontrollen. Sätt i två R6 (storlek AA)-batterier enligt polanvisningarna + och -. När du använder fjärrkontrollen ska du rikta den mot fjärrsensorn  på CD-spelaren.

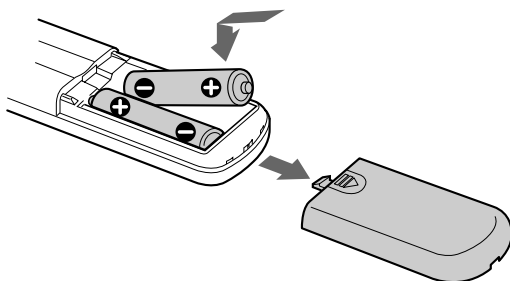

☛ När behöver batterierna bytas?

Under normal användning räcker batterierna i ca sex månader. Ersätt alla batterier med nya när fjärrkontrollen inte längre fungerar.

Observera

- Placera inte fjärrkontrollen på en extremt varm eller fuktig plats.
- Se till att du inte tappar några främmande föremål inuti fjärrkontrollen, särskilt när du byter batterier.
- Utsätt inte fjärrsensorn för direkt solljus eller annat starkt ljus. Det kan få mekanismen att fungera dåligt.
- Om du inte använder fjärrkontrollen under en längre tid bör du, för att undvika batteriläckage och korrosion, ta ur batterierna.

Ansluta systemet

Översikt

I det här avsnittet beskrivs hur du ansluter CD-spelaren till en förstärkare. Stäng av alla komponenter innan du gör några anslutningar.

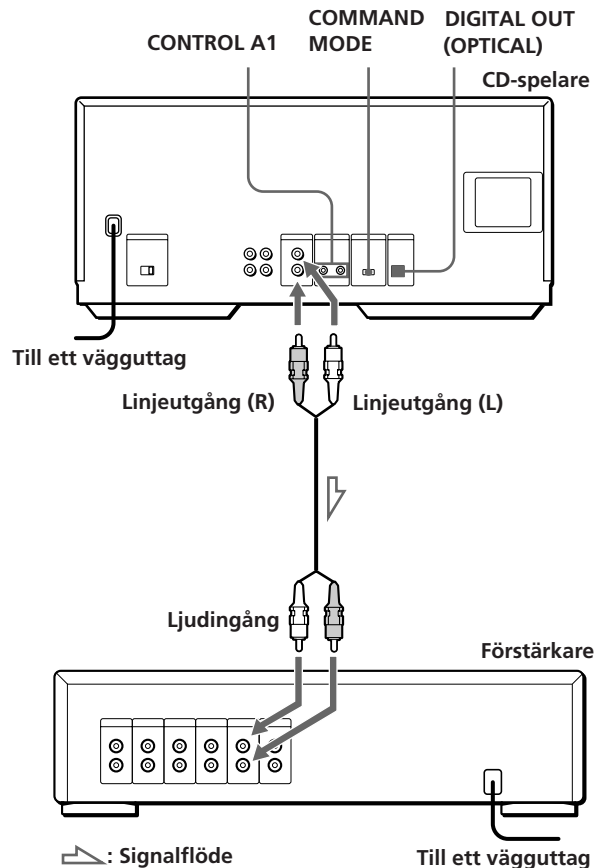

Vilka kablar behövs?

Ljudkabel (1) (medföljer)

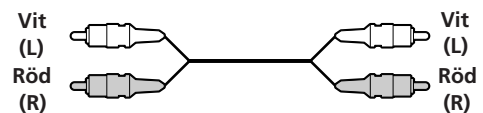

Anslutningar

Anslut ljudkabeln korrekt enligt färgmarkeringarna: Röd (höger) till röd och vit (vänster) till vit. Se till att kontakterna sitter i ordentligt, eftersom det annars kan uppstå brummande störljud och brus.

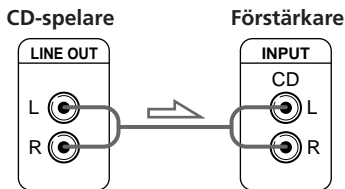

- **Om du har en Sony-mottagare (förstärkare) med ett CONTROL A1-uttag**

Anslut CD-spelaren till CD IN-uttaget på mottagaren (förstärkaren). När du gör anslutningen ställer du in COMMAND MODE på spelaren på CD1 (se nedanstående bild). Om du vidareansluter CD-spelaren och mottagaren (förstärkaren) via CONTROL A1-uttagen med CONTROL A1-kabeln (medföljer endast kanadensiska modeller), kan du använda Autofunktionen mellan dessa komponenter. Mer information finns i anvisningarna till "CONTROL-A1 Control System" och i anvisningarna som medföljer mottagaren (förstärkaren).

- **Om du har en digital komponent som t ex en förstärkare, D/A-omvandlare, DAT- eller MD-spelare**

Anslut komponenten via DIGITAL OUT (OPTICAL) med hjälp av den optiska kabeln (medföljer inte). Ta bort skyddet och sätt i den optiska kabeln.

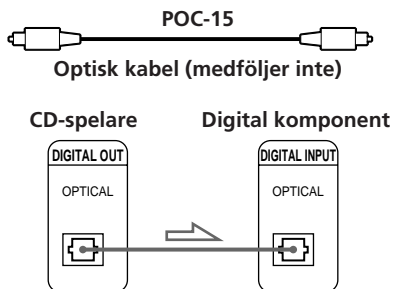

Observera

När du ansluter till DIGITAL OUT (OPTICAL) kan det uppstå störningar när du spelar annat än musik, t ex en CD-ROM-skiva.

☛ Använda väljaren COMMAND MODE

Väljaren COMMAND MODE är inställd på CD1 på fabriken för normal användning. Du kan styra spelaren genom att ansluta den till en Sony CD-spelare med spelkontrollfunktionen, via CONTROL A1-uttagen. När du gör denna anslutning, ställer du väljarna COMMAND MODE på spelarna i rätt läge enligt de anslutna linjeingångarna. Mer information får du i anvisningarna till den anslutna spelaren.

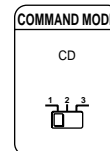

☛ Om du använder en annan Sony-CD-spelare tillsammans med spelaren

Du kan göra så att den medföljande fjärrkontrollen fungerar endast med denna spelare.

- När du använder spelaren med väljaren COMMAND MODE:
Ställ in väljaren COMMAND MODE på denna spelare till CD1 och den andra spelarens på CD2 eller CD3. Ställ sedan in omkopplaren CD1/2/3 på fjärrkontrollen på respektive spelare på samma sätt.
- Om du använder en spelare som inte har väljaren COMMAND MODE:
Kommandoläget på spelaren som saknar COMMAND MODE-väljare ställs in på CD1. Ställ in väljaren COMMAND MODE på denna spelare på CD2, och omkopplaren CD1/2/3 på fjärrkontrollen på CD2.

Ställa in VOLTAGE SELECTOR (Gäller ej för Europa, Kanada och Singapore)

Kontrollera att VOLTAGE SELECTOR på spelarens bakre panel är inställd på den lokala spänningen. Ställ i annat fall in väljaren i rätt läge med skruvmejseln innan du ansluter nätkabeln till vägguttaget.

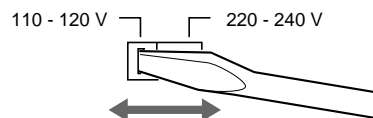

Ansluta nätkabeln

Anslut nätkabeln till ett vägguttag.

Komma igång

Angående placering

Placera CD-spelaren på en vågrät yta.
Om CD-spelaren lutar, kan det leda till att den fungerar dåligt eller skadas.

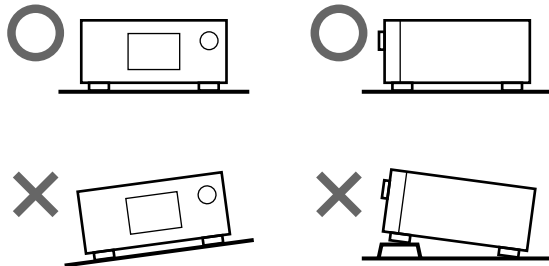

Sätta i CD-skivor

Du kan sätta i maximalt 200 CD-skivor i CD-spelaren.

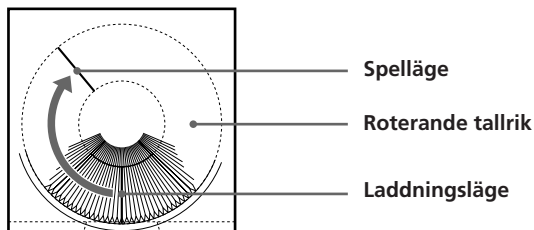
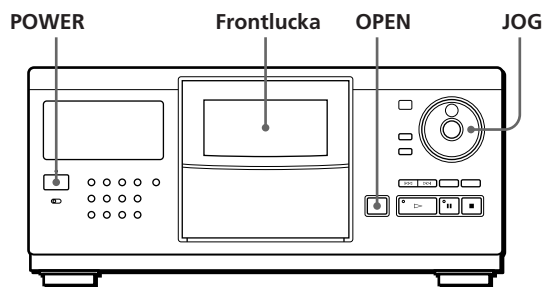

- 1 Tryck på POWER för att sätta på CD-spelaren.
- 2 Tryck på OPEN.

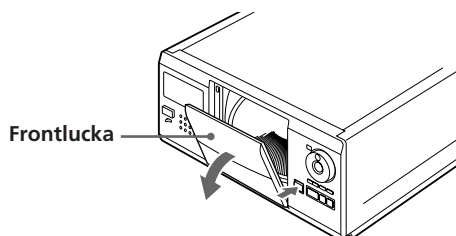

- 3 Vrid ratten JOG tills du hittar det skivfack där du vill sätta i skivan samtidigt som du kontrollerar skivnumret (finns bredvid vart femte fack och visas också i teckenfönstret).

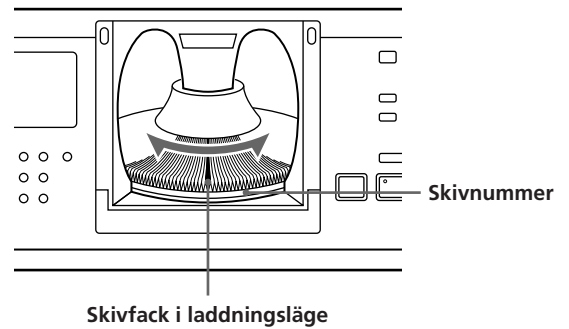

Skivnumret i laddningsläge visas i teckenfönstret.*
Om skivan har en skivtitel (se sid 17) visas denna i stället. När du vrider ratten JOG, ändras skivnumret eller skivtiteln.

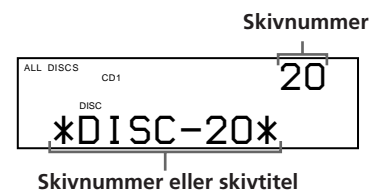

* Om du redan har satt i skivorna, visas skivnumret i spelläge. När du vrider på ratten JOG, ändras skivnumret i teckenfönstret till skivnumret i laddningsläget.

- 4 Sätt i en skiva med etiketten åt höger.

Observera

- Kontrollera att du har satt i skivan i rätt fack i rätt vinkel på den roterande tallriken. Om skivan inte satts i rakt, kan spelaren eller skivan skadas.
- Kontrollera att den roterande tallriken är helt stilla innan du sätter i eller tar bort skivor.

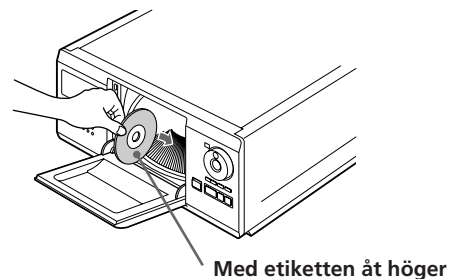

När du har satt i skivan kan du mata in den ursprungliga skivtiteln istället för skivnumret (se "Namnge skivor" på sidan 17) så att du lätt hittar den när du startar uppspelningen.



- 5 Upprepa steg 3 och 4 när du vill sätta i flera skivor.
- 6 Stäng frontluckan genom att trycka på den högra kanten på luckan tills det klickar till.

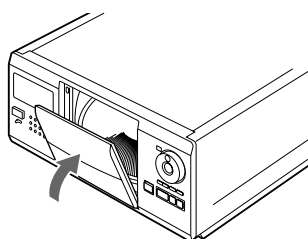

Den roterande tallriken roterar och skivfacket i laddningsläge är inställt på spelläge. Stäng alltid frontluckan förutom när du sätter i eller tar bort skivor.

Den medföljande CD-omslagshållaren hjälper dig att hitta en skiva

Du kan lagra upp till 200 CD-omslag. Sätt in omslaget och sätt fast nummeretiketten på filmen så att du lätt kan hitta skivan.

Observera

- När du sätter i en 8 cm CD, var noga med att ansluta en Sony CSA-8 adapter (medföljer inte) till skivan. **Sätt inte i en tom 8 cm CD-adaptör (CSA-8). Detta kan leda till att spelaren skadas.**
- Sätt inte fast förseglingar eller fodral på CD:n eftersom CD:n eller CD-spelaren då kan ta skada.
- Om du tappar en skiva in i spelaren och den sedan inte går att sätta i ordentligt i facket, kontakta din närmaste Sony-återförsäljare.
- Ta bort alla skivor ur spelaren om den ska flyttas.

Borttagning av CD-skivor

När du har gått igenom steg 1 till 3 under "Sätta i CD-skivor" på sidan 6, tar du ur CD-skivorna. Stäng sedan frontluckan.

Observera

Den skiva som spelas kommer inte i laddningsläge om du öppnar frontluckan under uppspelning. (Skivnumret blinkar i teckenfönstret.)

Om du vill ta bort den skiva som spelas, trycker du på ENTER på ratten JOG efter det att du har öppnat frontluckan. Skivan kommer i laddningsläge. Avlägsna skivan när den roterande tallriken stannat helt.

Spela en CD-skiva

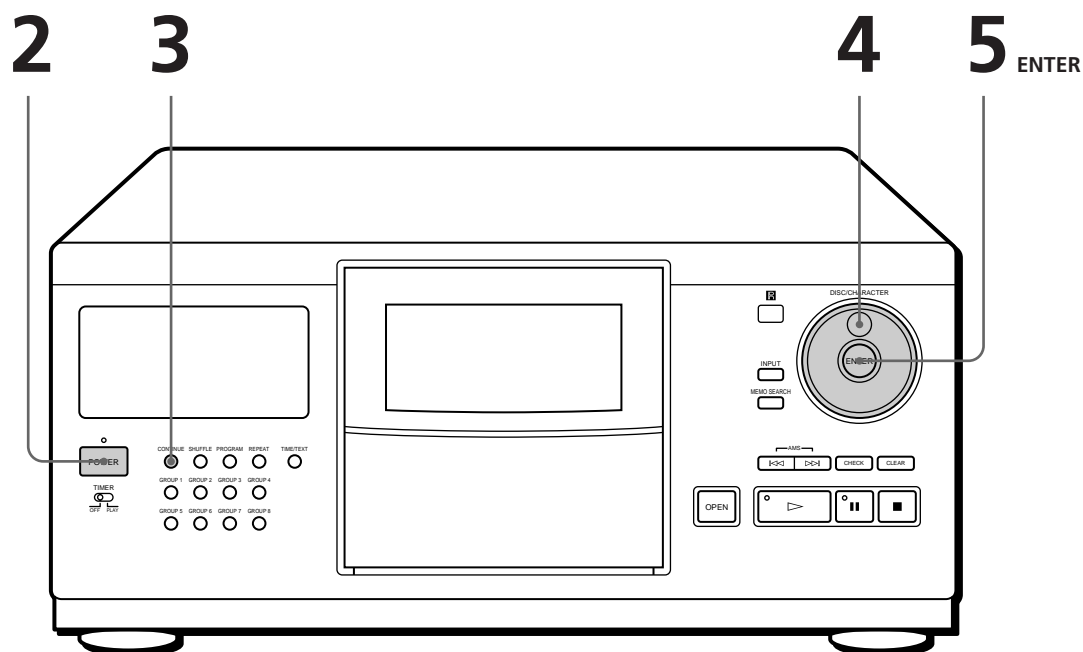

- Mer information om hur du ansluter finns på sid 4 – 5.
- Se till att du har satt i skivorna korrekt enligt instruktionerna på sidan 6.
- Du kan spela alla spår på en skiva i ursprungsordningen (Kontinuerlig spelning). Du kan även spela maximalt 200 CD-skivor i följd.

☛ Sätt på CD-spelaren genom att trycka på POWER på fjärrkontrollen 

- 1 Sätt på förstärkaren och välj läget CD-spelare.
- 2 Tryck på POWER för att sätta på CD-spelaren.
- 3 Tryck på CONTINUE för att välja ALL DISCS eller 1 DISC Kontinuerlig spelning.
När du trycker på CONTINUE visas "ALL DISCS" eller "1 DISC" i teckenfönstret.

När du väljer	Spelar CD-spelaren
ALL DISCS	Alla skivor i CD-spelaren efter varandra efter skrivnummer. Tomma skivfack hoppas över.
1 DISC	Bara den skiva som du har valt

- 4 Vrid på ratten JOG tills önskat skivnummer eller skivtitel (se sid 17) visas i teckenfönstret så att du kan välja den första skivan (ALL DISCS) eller den skiva du vill spela (1 DISC).

ALL DISCS CD1 20
DISC
DISC-20

☛ När du stänger av CD-spelaren



Spelaren kommer ihåg den senaste spelade skivan och spelläge (kontinuerligt, slumpmässigt (se sidan 13) eller programmerat (se sidan 14)). Det är därför som CD-spelaren spelar samma skiva i samma spelläge när den slås på igen.

- 5** Tryck på ENTER när du vill starta uppspelningen. Den valda skivan är i spelläge och spelaren spelar alla skivor från den valda (ALL DISCS) eller alla spår en gång (1 DISC). Justera volymen på förstärkaren.

Avbryta uppspelningen

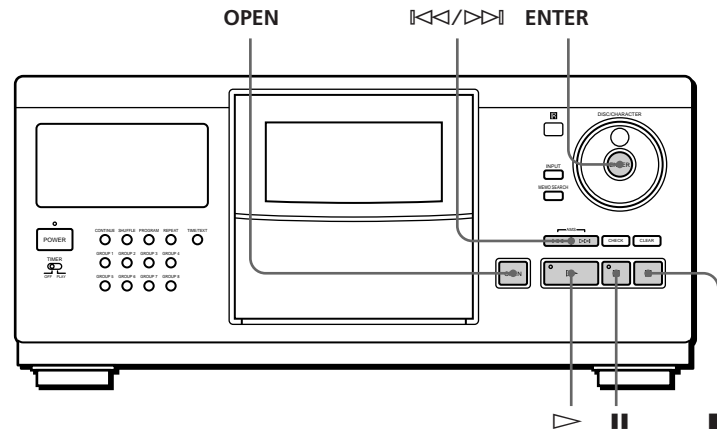
Tryck på ■.



När du vill	Tryck på
Göra Paus	
Återuppta uppspelning efter paus	eller ▷
Gå till nästa skiva 	DISC SKIP + en gång. Håll ned knappen för att hoppa över skivor.
Gå till föregående skiva 	DISC SKIP – en gång. Håll ned knappen för att hoppa över skivor.
Gå till nästa spår	▷▷
Gå tillbaka till föregående spår	◁◁
Stoppa uppspelningen och ta ur skivan	OPEN och sedan ENTER. Skivan kommer i laddningsläge.

Teckenfönstret

I teckenfönstret får du information om CD-skivan.

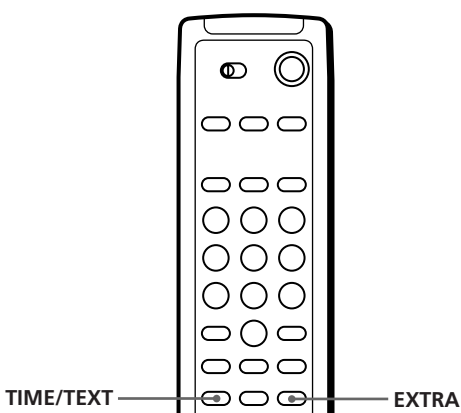
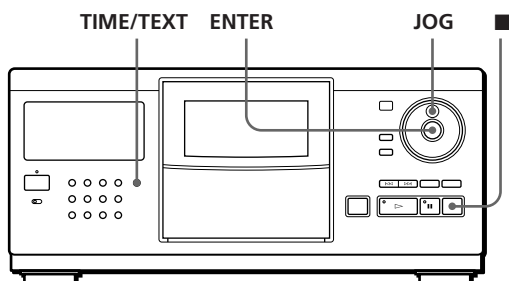

Kontrollera total speltid och totalt antal spår

Välj den skiva du vill kontrollera och tryck på ENTER i läget kontinuerlig uppspelning. När CD-spelaren automatiskt påbörjar uppspelningen, trycker du på ■ för att stanna och därefter på TIME/TEXT. I teckenfönstret visas aktuellt skivnummer, det totala antalet spår, och skivans totala speltid.

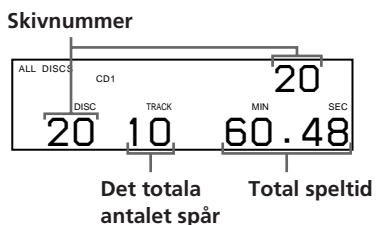

Om du vill kontrollera en annan skiva

Tryck på DISC SKIP på fjärrkontrollen när du är i stoppläge för att välja den skiva du vill kontrollera. Det totala antalet spår och den totala uppspelningstiden visas.

Visa information samtidigt som en skiva spelas

När du spelar en skiva, visas i teckenfönstret aktuellt skivnummer, spårnummer och spårets speltid och nästa skivnummer.

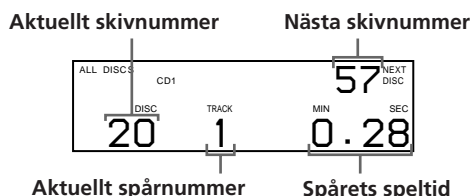

Kontrollera informationen på CD-TEXT-skivor

CD-TEXT-skivorna innehåller information som t ex skivtitlar eller artistnamn. Informationen finns sparad på ett tomt utrymme på skivorna där vanliga skivor saknar information.

I teckenfönstret visas skivans CD-TEXT-information så att du kan kontrollera aktuell skivtitel, spårtitel och artistnamn. När du väljer en CD-TEXT-skiva, visas "CD-TEXT" i teckenfönstret.

Visa informationen innan du påbörjar uppspelningen

Skivtiteln visas i teckenfönstret. När du trycker på TIME/TEXT, rullas artistsnamnet i teckenfönstret. Om du trycker på TIME/TEXT igen, visas aktuellt skivnummer i teckenfönstret, totalt antal spår och total uppspelningstid. I teckenfönstret visas skivtiteln igen efter ett tag.



Visa information medan du spelar en skiva

Varje gång du trycker på TIME/TEXT, visas nedanstående information i teckenfönstret.

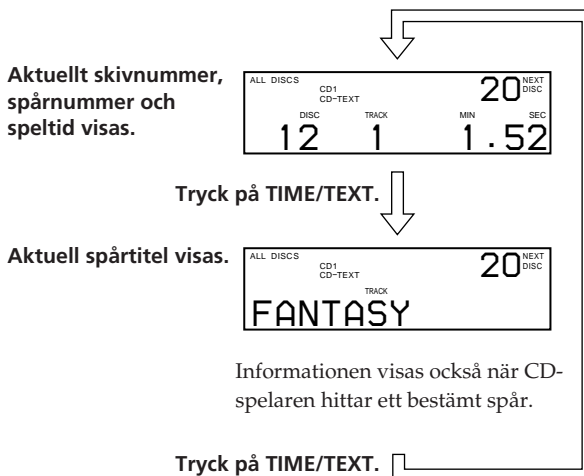

Spela höjdpunkter på skivan

Vissa CD-TEXT-skivor har en funktion så att de endast spelar skivans höjdpunkter.

Tryck på EXTRA när du vill starta uppspelningen av skivans höjdpunkter i stoppläge.

"▷" blinkar när skivans höjdpunkter spelas.

Om du trycker på EXTRA och väljer en skiva utan denna funktion, visas "NO EXTRA" i teckenfönstret.

Hitta en bestämd skiva

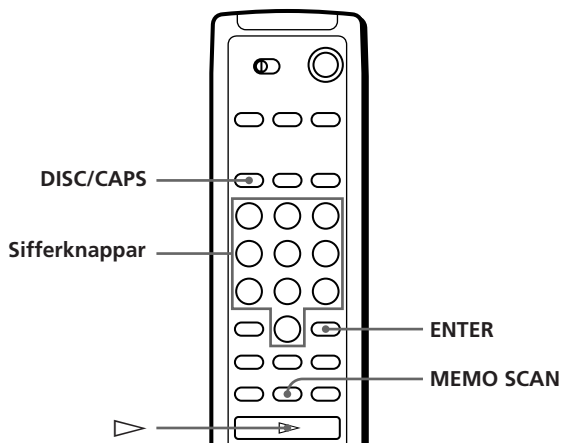
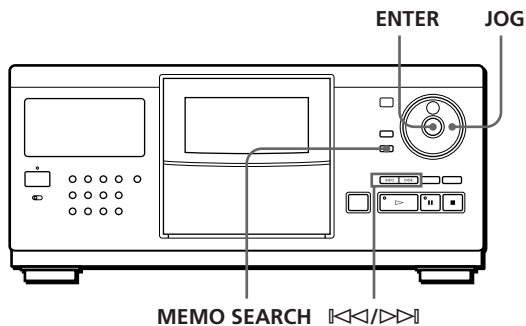

Välja en skiva på CD-spelaren

Vrid ratten JOG tills skivnumret eller skivtiteln visas i teckenfönstret (se sid 17). Tryck på ENTER när du vill påbörja uppspelningen.

Välja en skiva direkt med fjärrkontrollen

- 1 Tryck på DISC/CAPS.
- 2 Tryck på sifferknappen för på skivan.
Exempel: Mata in nummer 35
Tryck på 3, och därefter på 5.
Mata in nummer 100
Tryck på 1, och därefter på 0 två gånger.
- 3 Tryck på ENTER när du vill börja spela.

Hitta en skiva genom att scanna alla skivtitlar (Memo Scan)

Du kan snabbt hitta den skiva du vill spela genom att scanna skivtitlarna (se sidan 17) i teckenfönstret och påbörja uppspelningen.

Observera att funktionen inte kan användas i läget slumpmässig uppspelning (ALL DISCS).

- 1 Tryck på MEMO SCAN.
"MEMO SCAN" visas i teckenfönstret och skivtitlarna rullas i teckenfönstret.
- 2 Tryck på ▷ när skivtiteln för den skiva som du vill spela visas.
Skivan är inställd i spelläge och uppspelningen påbörjas.
I läget programmerad spelning, läggs skivan till slutet av programmet om du trycker på ENTER istället för på ▷.

Observera

Om "NO ENTRY" visas i teckenfönstret finns det ingen skiva med angiven skivtitel. Prova MEMO SCAN-funktionen igen när du har namngett skivorna.

Hitta en skiva genom att söka efter en viss skivtitel (Memo Search)

Du kan söka och hitta en bestämd skiva genom att mata in första tecknet i skivtiteln (se sid 17).

- 1 Tryck på MEMO SEARCH.
"MEMO SEARCH" visas i teckenfönstret.
- 2 Tryck på  flera gånger för att mata in det första tecknet.

Mata in tecken



Om du trycker på  visas tecknen i följande ordning.

A B C D E F G H I J K L M N O P Q R S T U V W X
Y Z 0 1 2 3 4 5 6 7 8 9

Om "NOT FOUND" visas i teckenfönstret när du matar in det första tecknet med knapparna  finns ingen skiva med det tecknet.

(forts)

Spela upp en CD-skiva

Observera

- När du söker efter inmatade tecken, ignoreras mellanrum och symboler före det första tecknet i skivtiteln.
- När du söker efter inmatade tecken görs ingen skillnad mellan stora och små bokstäver.

- Vrid på ratten JOG för att hitta önskad skiva. När du vrider på ratten JOG, visas skivtitlarna med de inmatade tecknen i teckenfönstret.
- Tryck på ENTER när du vill välja skiva. I läget programmerad spelning, läggs skivan till i slutet av programmet.

Avbryta minnessökning

Tryck på MEMO SEARCH igen.

☀ Om det inte finns någon skivtitel som börjar med det inmatade tecknet i steg 3

Det inmatade tecknet ändras till nästa när du vrider på ratten JOG.

Ange nästa CD-skiva som ska spelas

Du kan ange nästa skiva som ska spelas när du spelar en skiva i lägena Kontinuerligt eller slumpmässigt (1 DISC).

När du spelar en skiva vrider du ratten JOG tills det skivnummer eller skivtitel (se sid 17) visas i teckenfönstret.

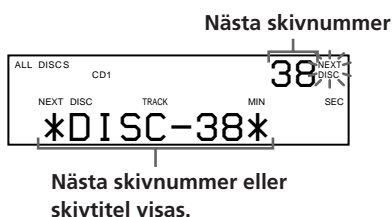

När den aktuella skivan har spelats, påbörjas spelningen av nästa skiva. Om du vill gå till nästa skiva omedelbart, trycker du på ENTER samtidigt som aktuell skiva spelas.

Avbryta den angivna skivan

Tryck på CONTINUE två gånger.

Hitta ett bestämt spår eller bestämd punkt i ett spår

Du kan snabbt hitta ett bestämt spår när du spelar en skiva med (AMS:Automatisk musiksökning). Du kan även hitta en bestämd punkt i ett spår när du spelar en CD-skiva.

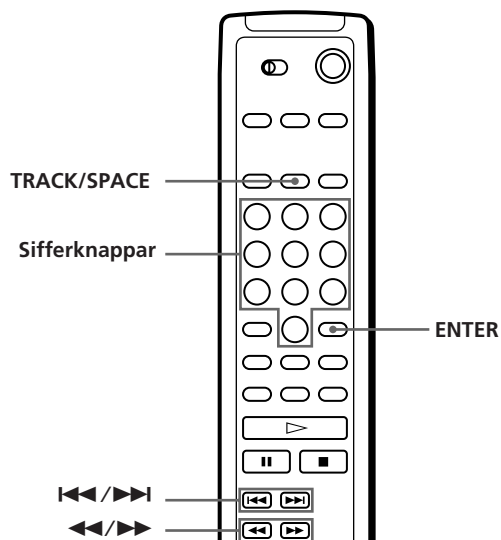
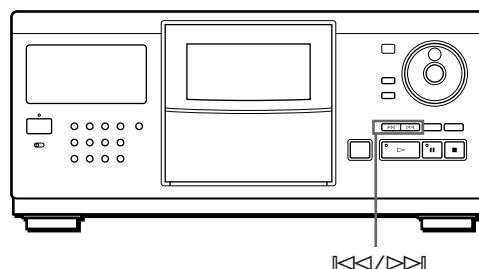

När du vill hitta	Tryck på
nästa eller efterföljande spår	flera gånger tills du hittar spåret
aktuellt eller föregående spår	flera gånger tills du hittar spåret
ett bestämt spår direkt	TRACK/SPACE, sifferknappen för spåret och sedan på ENTER. Om du hittar ett spår med en siffra över 10, trycker du på 10-talet först och därefter på 1-talet.
en punkt i ett spår samtidigt som ljudet regleras	(framåt) eller (bakåt) och håll ned knappen tills du hittar punkten
en punkt i ett spår snabbt genom att titta på teckenfönstret	(framåt) eller (bakåt) och håll ned knappen tills du hittar punkten under paus. Inget ljud hörs medan du gör detta.

Observera

Om "OVER" visas i teckenfönstret, har skivan kommit till slutet medan du tryckt ned ►►. Tryck på ◀◀ eller ◀◀◀ för att gå tillbaka.

Upprepad spelning

Du kan spela skivorna/spåren flera gånger i alla spellägen.

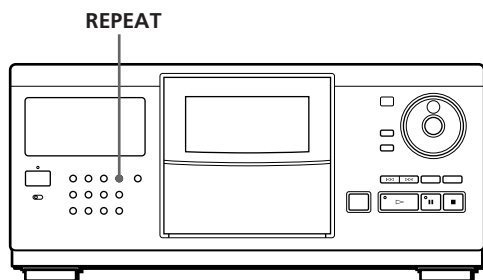

Tryck på REPEAT under uppspelning av en CD-skiva. "REPEAT" visas i teckenfönstret. CD-spelaren upprepar skivorna/spåren enligt nedan:

När skivan spelas i	CD-spelaren upprepar
Kontinuerlig uppspelning (ALL DISCS) (sid 8)	Alla spår på alla skivor
Kontinuerlig uppspelning (1 DISC) (sid 8)	Alla spår på aktuell skiva
ALL DISCS Slumpmässig spelning (sid 13)	Alla spår på alla skivor i slumpmässig ordning
1 DISC Slumpmässig spelning (sid 13).	Spela alla spår på aktuell disk i slumpmässig ordning
Programmerad spelning (sid 14)	Samma program

Avbryta upprepad spelning

Tryck på REPEAT upprepade gånger tills "REPEAT OFF" visas i teckenfönstret.

Upprepa det aktuella spåret

Du kan bara upprepa aktuellt spår.

När det spår du vill ha spelas, trycker du på REPEAT tills "REPEAT 1" visas i teckenfönstret.

Slumpmässig spelning (Shuffle Play)

Du kan låta spelaren "blanda" spåren och spela dem i slumpmässig ordning. Spelaren "blandar" alla spår på alla skivor eller på de skivor du valt.

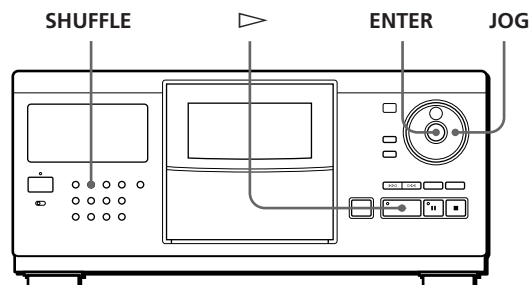

- Tryck på SHUFFLE för att välja ALL DISCS eller 1 DISC läget slumpmässig spelning. När du trycker på SHUFFLE, visas "ALL DISCS" eller "1 DISC" i teckenfönstret.

När du väljer	Spelar CD-spelare
ALL DISCS	Alla spår på alla skivor i slumpmässig ordning
1 DISC	Alla spår på aktuell skiva i slumpmässig ordning

- När du vill ange skivan för slumpmässig uppspelning (1 DISC), vrider du ratten JOG till skivnumret eller skivtiteln (se sid 17) visas i teckenfönstret.
- Tryck på ENTER eller ▷. ALL DISCS eller 1 DISC Slumpmässig spelning startar. "[]" visas i teckenfönstret medan spelaren "blandar" skivorna eller spåren.

Avbryta slumpmässig spelning

Tryck på CONTINUE.



Du kan starta slumpmässig spelning när du spelar



Tryck på SHUFFLE, så startas slumpmässig spelning från det aktuella spåret.



Du kan direkt välja en skiva för 1 DISC Slumpmässig spelning

Se "Välja en skiva direkt med fjärrkontrollen" på sidan 11.

Spela upp en CD-skiva

 **Du kan gå till nästa skiva under 1 DISC Sluppmässig spelning** 
Tryck på DISC SKIP +.

 **Du kan ange nästa skiva under 1 DISC Sluppmässig spelning**
Vrid på ratten JOG när du vill ange nästa skiva. När alla spår på den aktuella skivan har spelats i sluppmässig ordning, börjar nästa skiva spelas. Om du vill gå till nästa skiva omedelbart, trycker du på ENTER medan aktuell skiva spelas.

Observera

- Du kan inte ange nästa skiva som ska spelas under ALL DISCS Sluppmässig spelning.
- Även om du trycker på  eller stänger av CD-spelaren under sluppmässig spelning (ALL DISCS), kommer CD-spelaren ihåg vilka skivor som spelats/inte spelats. Om du vill starta sluppmässig uppspelning (ALL DISCS) från början, ska du upprepa från steg 1.

Skapa egna program (Program Play)

Du kan rangordna spår och/eller skivorna och skapa tre olika program som lagras automatiskt. Ett program kan innehålla upp till 32 "steg". Ett steg kan bestå av ett spår eller en hel skiva.

Du kan skapa program med reglagen på fjärrkontrollen samt på CD-spelaren. Programmeringen sker dock på olika sätt.

Skapa ett program på CD-spelaren

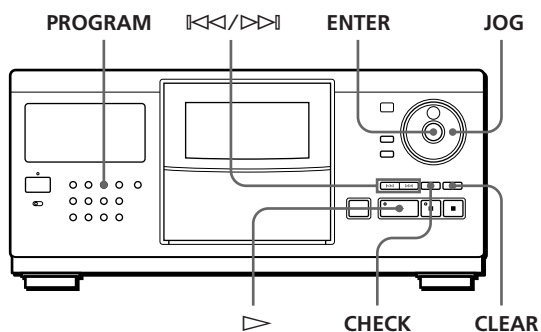

- 1 Tryck på PROGRAM tills programmet du vill ha (PROGRAM 1, 2 eller 3) visas i teckenfönstret. Om ett program redan har lagrats i valt programnummer, visas det sista steget i programmet i teckenfönstret. Om du vill radera ett helt program, håller du ned CLEAR tills "ALL CLEAR" visas i teckenfönstret (se sidan 16).
- 2 Vrid ratten JOG tills det skivnummer du vill ha visas i teckenfönstret.

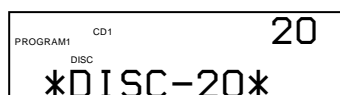

- 3 Om du vill programmera en hel skiva hoppar du över det här steget. Tryck på  tills det spårnummer du vill ha visas i teckenfönstret.

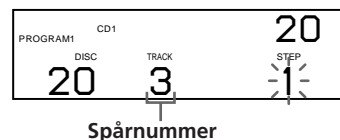

Spårnummer

- 4 Tryck på ENTER eller PROGRAM.

Spåret som programmeras

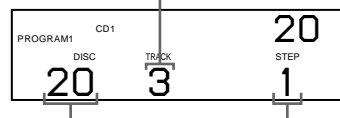

Skivan som programmeras

Spelordning

- 5 Gör följande om du vill programmera andra skivor/spår:

Gör så här för att programmera	Upprepa stegen
Andra skivor	2 och 4
Andra spår på samma skiva	3 och 4
Andra spår på andra skivor	2 till 4

- 6 Tryck på  för att starta programmerad spelning.

Avbryta programmerad spelning

Tryck på CONTINUE.

Programmen finns kvar även när programmerad uppspelning avslutats

När du trycker på ► kan du spela samma program igen.

När du trycker på PROGRAM under kontinuerlig eller slumpmässig spelning

Spelas programmet efter aktuellt spår.

Programmen finns kvar tills du raderar dem

Om du byter skivor, finns de programmerade skivorna och spåren kvar. Spelaren spelar alltså enbart de befintliga skiv- och spårnumren. De skiv- och spårnumner som inte finns i spelaren eller på skivorna raderas från programmet. Resten av programmet spelas i den programmerade ordningen.

Skapa ett program med fjärrkontrollen 

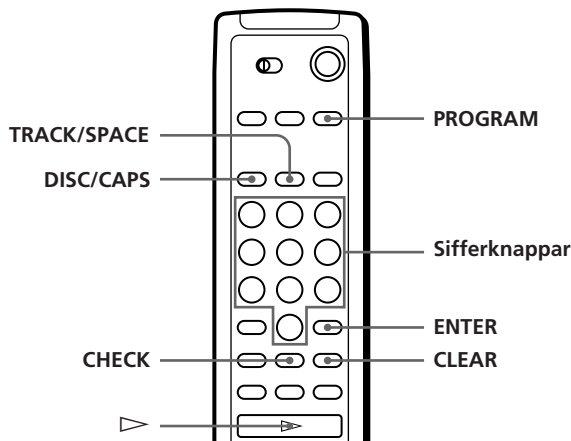

1 Tryck på PROGRAM tills programmet du vill ha (PROGRAM 1, 2 eller 3) visas i teckenfönstret.

2 Tryck på DISC/CAPS.

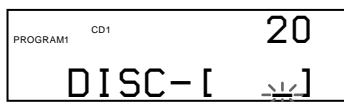

3 Tryck på sifferknappen på skivan.

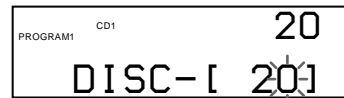

4 Om du vill programmera en hel skiva, hoppar du över det här steget och går till steg 6. Tryck på TRACK/SPACE.



5 Tryck på sifferknappen som motsvarar spåret.



6 Tryck på ENTER.

Skivan som programmeras

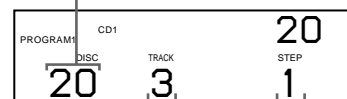

Spåret som programmeras Spelordning programmeras

7 Gör följande om du vill programmera andra skivor/spår:

Gör så här för att programmera	Upprepa stegen
Andra skivor	2, 3 och 6
Andra spår på samma skiva	4 till 6
Andra spår på andra skivor	2 till 6

8 Tryck på ► för att starta programmerad spelning.

Avbryta programmerad spelning

Tryck på CONTINUE.

Spela upp en CD-skiva

Kontrollera den programmerade ordningen

Du kan kontrollera programmet före eller efter spelning.

Tryck på CHECK.

Varje gång du trycker på knappen, visar teckenfönstret skiv- eller spårnumren för varje steg i den programmerade ordningen. (När en hel skiva programmerats som ett steg, visas "ALL" istället för spårnumret.) Efter det sista steget i programmet, visas "END" i teckenfönstret och därefter det ursprungliga teckenfönstret.

Ändra den programmerade ordningen

Du kan Ändra programmet före eller efter spelning.

När du vill	Du måste
Radera ett spår eller en skiva	Trycka på CHECK tills spåret eller skivan du inte vill ha visas i teckenfönstret och därefter på CLEAR
Radera det senaste spåret eller skivan i programmet	Tryck på CLEAR. När du trycker på knappen, raderas det sista spåret eller skivan.
Lägga till spår eller skivor i slutet av programmet	Följ programmeringsordningen
Ändra hela programmet helt och hållet	Håll ned CLEAR tills "ALL CLEAR" visas i teckenfönstret när du vill radera hela programmet och skapa sedan ett nytt program enligt programmeringssättet

Radera programmet som lagrats i minnet

- 1 Tryck på PROGRAM flera gånger i stoppläget tills programmet (PROGRAM 1, 2 eller 3) som ska raderas visas i teckenfönstret.
- 2 Håll ned CLEAR tills "ALL CLEAR" visas i teckenfönstret.

Uppspelning med timer

Du kan börja spela en skiva när som helst genom att ansluta en timer (medföljer inte). Läs instruktionerna till timern om du behöver hjälp.

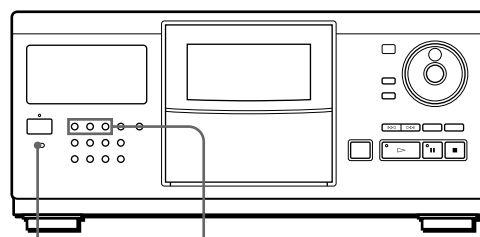

TIMER Knappar för olika spelsätt

- 1 Tryck på en av knapparna för att välja önskat spelsätt.
- 2 Ställ in TIMER på CD-spelaren på PLAY.
- 3 Ställ in timern på önskad tid. CD-spelaren stängs av. När du har kommit till den inställda tiden, påbörjas uppspelningen.
- 4 När du använt timern ställer du reglaget TIMER på CD-spelaren i läget OFF.

Lagra information om CD-skivor (eget minne)

Vad du kan göra med det egna minnet

CD-spelaren kan lagra tre typer av information för skivorna som kallas " eget minne". När du har lagrat eget minne för en skiva, kommer CD-spelaren automatiskt ihåg vad du har lagrat när du väljer en skiva. Observera att det egna minnet raderas om CD-spelaren inte används på ca en månad.

Följande information kan lagras:

När du använder	Kan du
Skivtitel (sid 17)	Namnge skivor med upp till 13 tecken
Utelämnade spår (sid 19)	Radera oönskade spår och endast lagra de spår du vill
Gruppfil (sid 20)	Gruppera skivor i grupper om åtta så att du lätt hittar dem

Var lagras det egna minnet?

Det egna minnet lagras inte på skivan utan i CD-spelarens minne. Detta innebär att du inte kan använda det egna minnet när du spelar upp skivan på andra CD-spelare.

Om du byter skivor som du har sparat i eget minne

Informationen i det egna minnet finns kvar eftersom informationen i det egna minnet är knuten till de olika facken. Radera allt eget minne (skivtitel, utelämnade spår, gruppfiler) i den gamla skivan och spara därefter den nya skivinformation i det egna minnet.

Radera alla egna filer på skivorna

Stäng av CD-spelaren. Håll ned CLEAR och tryck på POWER när du vill sätta på CD-spelaren "ALL ERASE" visas i teckenfönstret och allt eget minne raderas.

Namnge skivor (Eget minne)

Du kan namnge skivor med upp till 13 tecken och låta CD-spelaren visa eget minne varje gång du väljer skivan. Det egna minnet kan vara vad som helst, t ex en titel, namn på en artist, kategori, eller inköpsdatum.

☛ När du väljer en CD-TEXT-skiva

Skivtiteln lagras automatiskt som skivtitel.

Om skivtiteln har fler än 13 tecken, lagras de första 13 tecknen på skivtiteln (se sid 10).

Om du byter ut en skiva mot en CD-TEXT-skiva, lagras skivtiteln på CD-TEXT-skivan automatiskt.

Observera att du inte kan ändra på skivtiteln på CD-TEXT-skivan.

☛ Du kan namnge skivor fastän frontluckan är öppen

Namnge skivor

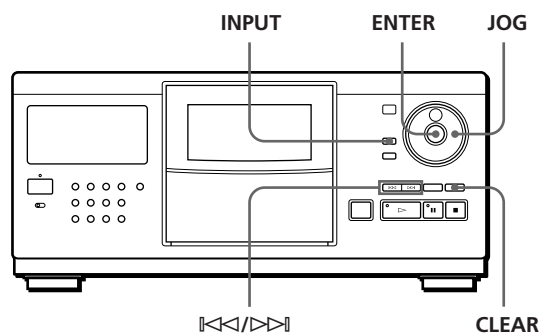

- 1 Vrid ratten JOG tills skivnumret som du vill ge en skivtitel visas i teckenfönstret.
Om du namnger en skiva med frontluckan stängd, visas skivnumret för skivan i spellåget.
Om du namnger en skiva med frontluckan öppen, visas skivnumret i laddningsläget.
- 2 Tryck på INPUT.
- 3 Vrid på ratten JOG tills "DISC MEMO" visas i teckenfönstret och tryck på ENTER.
Den blinkande markören (◀) visas.

(forts)

Lagra information om CD-skivor (eget minne)

- 4** Vrid på ratten JOG tills det tecken du vill ha visas i teckenfönstret.
Markören försvinner och det första mellanrummet för skivtiteln blinkar.
När du vrider på ratten JOG medurs, visas tecknen i följande ordning. Vrid ratten JOG moturs när du vill gå tillbaka till föregående tecken.

(mellanrum) A B C D E F G H I J K L M N O P Q R
S T U V W X Y Z a b c d e f g h i j k l m n o p q r s t
u v w x y z 0 1 2 3 4 5 6 7 8 9 ! " # \$ % & ' () * + , - .
/ : ; < = > ? @ [¥] ^ _ \ { | } ~

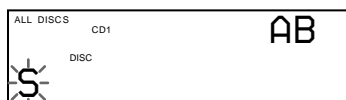

- 5** Tryck på ENTER när du vill välja tecken.
Det valda tecknet tänds och den blinkande markören visar var nästa inmatning ska ske.



Om du har gjort fel

Tryck på CLEAR och börja mata in de rätta tecknen igen.

- 6** Upprepa steg 4 och 5 när du vill ange fler tecken.
7 Tryck på INPUT när du vill lagra skivtiteln.
Skivtiteln tänds i teckenfönstret.



Upprepa steg 1 till 7 när du vill namnge andra skivor.

Namnge skivor med fjärrkontrollen

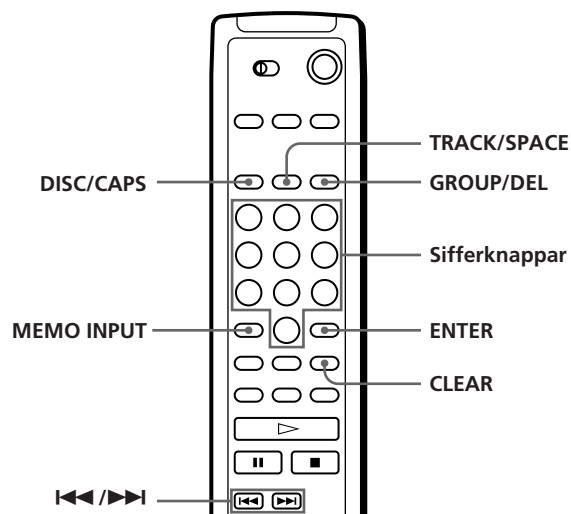

- Tryck på DISC/CAPS.
- Tryck på sifferknappen för den skiva som du vill namnge och därefter på ENTER.
- Tryck på MEMO INPUT.
Den blinkande markören (◀) visas.
- Tryck på DISC/CAPS för att hitta den teckentyp du vill ha.
Varje gång du trycker på knappen, växlar teckentypen mellan stora bokstäver (AB), små bokstäver (ab) och siffror (12). Den valda bokstavstypen visas i det övre högra hörnet i teckenfönstret.
- Tryck på sifferknappen för det tecken du vill ha (visas bredvid sifferknappen).
Markören försvinner och det första mellanrummet för skivtiteln blinkar.
När du trycker på knappen, ändras tecknet i enlighet med de som finns angivna vid knappen.

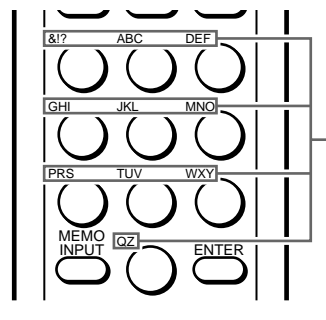

Tecknen för sifferknapparna

Lagra information om CD-skivor (eget minne)

Exempel: Om du vill välja bokstaven E
Tryck på sifferknappen 3 två gånger.

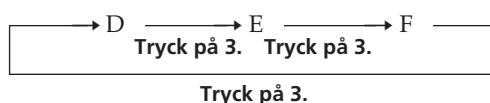

Om du vill mata in ett mellanrum, trycker du på TRACK/SPACE en gång.

Om du vill mata in en siffra trycker du på DISC/CAPS två gånger i steg 4, och därefter på den sifferknapp du vill ha.

Om du vill mata in symbolen, trycker du på sifferknappen 1 flera gånger tills den önskade symbolen visas i teckenfönstret.

- Tryck på ENTER när du vill välja tecken. Det valda tecknet tänds och den blinkande markören visar var nästa inmatning ska ske. Du kan även gå vidare till nästa mellanrum genom att trycka på någon annan sifferknapp.

- Upprepa stegen 4 till 6 när du vill mata in fler tecken.

- Tryck på MEMO INPUT om du vill lagra skivtiteln. Skivtiteln tänds i teckenfönstret.



Upprepa stegen 1 till 8 när du vill namnge andra skivor.

⚠ Om du råkar göra fel när du matade in bokstaven

Så här rättar du den inmatade bokstaven

- Tryck på **◀** eller **▶** tills markören flyttas bredvid felaktigt tecken.

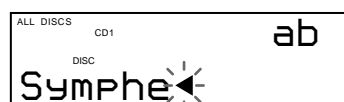

- Tryck på GROUP/DEL när du vill radera det felaktiga tecknet.

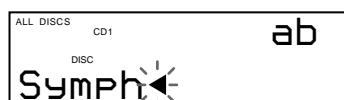

- Mata in rätt tecken.



Rätta det tecken som matas in

- Tryck på GROUP/DEL när du vill radera det felaktiga tecknet.
- Mata in rätt tecken.

Sätta in ett tecken mellan de inmatade tecknen

Tryck på **◀** eller **▶** tills markören flyttas till punkten där du vill mata in tecknet.

Radera skivtiteln

- Följ stegen 1 till 3 i "Namnge skivor" på sidan 17 eller "Namnge skivor med fjärrkontrollen" på sidan 18 när du vill välja vilka skivor som ska raderas.
- Tryck på CLEAR. Skrivtiteln raderas.
- Tryck på INPUT.

Lagra vissa bestämda spår (Utelämna spår)

Du kan utelämna oönskade spår och endast lagra de spår du vill. Om du väljer en skiva som innehåller (Utelämna spår) kan du bara spela de återstående spåren.

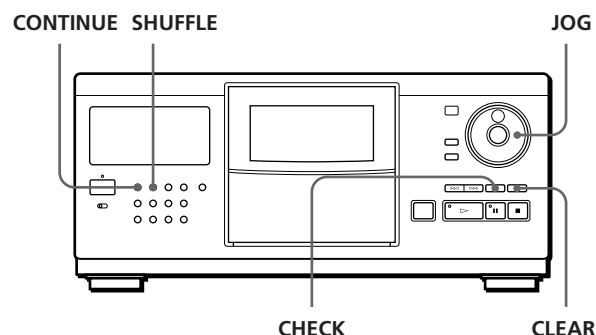

- Tryck på CONTINUE eller SHUFFLE innan du påbörjar uppspelningen.
- Vrid på ratten JOG när du vill välja skiva.
- Tryck på CHECK flera gånger tills det spår som ska raderas visas i teckenfönstret.



(forts)

Lagra information om CD-skivor (eget minne)

- Tryck på CLEAR.
"DELETE FILE" visas och "DELETE" blinkar i teckenfönstret.



Om du vill hämta tillbaka spåret trycker du på CLEAR igen.

- Upprepa stegen 3 och 4 när du vill radera fler spår.

-  **Du kan hämta tillbaka alla spår som har raderats**
Håll ned CLEAR tills "ALL SELECT" visas i teckenfönstret.

Observera

De raderade spåren hoppas även över i slumpmässigt- och programmerat spelsätt (när hela skivan med utelämnade spår har programmerats i ett steg).

Gruppera skivor (Gruppfil)

Uppliver du att det är svårt att hitta den skiva du vill spela? CD-spelaren har en funktion som gör att du kan gruppera skivorna i åtta olika grupper. En skiva kan bara placeras i en grupp.

Om du klassificerar skivorna kan du välja kontinuerlig, slumpmässig eller upprepad uppspelning inom en viss grupp. (Grupperad uppspelning).

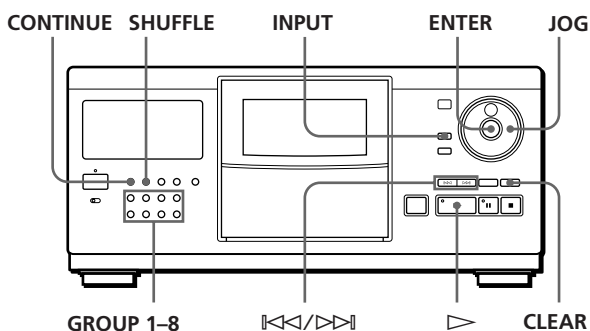

Placera skivorna i grupper

- Tryck på CONTINUE eller SHUFFLE innan du påbörjar uppspelningen.
- Vrid på ratten JOG när du vill välja en skiva som ska ingå i gruppen.
- Tryck på INPUT.

- Vrid ratten JOG tills "GROUP FILE" visas i teckenfönstret. Tryck därefter på ENTER.
Om skivan inte har inkluderats i någon grupp, visas "NOT FILED" i teckenfönstret.

- Vrid ratten JOG tills siffran för den grupp du vill ha visas i teckenfönstret (t ex GROUP 1).



- Tryck på ENTER eller INPUT när du vill välja grupp.

Namnge grupper (Grupptitel)

Du kan ändra på den förinställda siffran för gruppen till vad du vill, t ex kategori under förutsättning att 13 tecken inte överskrids.

Observera att du inte kan lagra grupptitlar om du inte har inkluderat någon skiva i gruppen.

- Tryck på en av knapparna GROUP 1-8 när du vill namnge en grupp.

- Tryck på INPUT.

- Vrid ratten JOG tills "GROUP MEMO" visas i teckenfönstret och därefter på ENTER.
Den blinkande markören (◀) visas.

- Vrid ratten JOG tills det tecken du vill ha visas i teckenfönstret.

Markören försvinner och det första mellanrummet för gruppsminnet blinkar.

Om du vrid på ratten JOG medurs, visas tecknen i följande ordning. Vrid ratten JOG moturs när du vill återgå till föregående tecken.

(mellanrum) A B C D E F G H I J K L M N O P Q R
S T U V W X Y Z a b c d e f g h i j k l m n o p q r s t
u v w x y z 0 1 2 3 4 5 6 7 8 9 ! " # \$ % & ' () * + , - .
/ : ; < = > ? @ [\] ^ _ ` { | } ~

- Tryck på ENTER när du vill välja tecken.
Det valda tecknet tänds och den blinkande markören visar var nästa inmatning ska ske.

Om du har gjort fel

Tryck på CLEAR och börja mata in de rätta tecknen igen.

- 6** Upprepa stegen 4 och 5 när du vill mata in fler tecken.
Mer information finns i "Namnge skivor" på sidan 17.

- 7** Tryck på INPUT när du vill lagra grupp titeln.

Radera skivtiteln

- 1** Följ stegen 1 till 3 i "Namnge grupper" när du vill välja vilken grupp titel som ska raderas.
- 2** Tryck på CLEAR.
Grupptiteln försvinner.
- 3** Tryck på INPUT.

Spela skivor i en grupp (Grupperad uppspelning)

Du kan spela en skiva kontinuerligt eller slumpmässigt i en grupp.

- 1** Tryck på CONTINUE eller SHUFFLE när du vill välja uppspelningsläge innan du påbörjar uppspelningen.

Om du väljer	CD-spelaren spelar
Kontinuerlig uppspelning (ALL DISCS)	Alla spår på alla skivor i gruppen
Kontinuerlig uppspelning (1 DISC)	Alla spår på den aktuella skivan i gruppen
Slumpmässig uppspelning (ALL DISCS)	Alla spår på alla skivor i gruppen i slumpmässig ordning
Slumpmässig uppspelning (1 DISC)	Alla spår på den aktuella skivan i gruppen i slumpmässig ordning

- 2** Tryck på en av knapparna GROUP 1-8 när du vill välja grupp och tryck på \triangleright .
Grupperad uppspelning påbörjas från den skiva som har högst siffra och är närmast spelläget. Om skivan i spelläget ingår i den valda gruppen startas uppspelningen med den skivan.

Du kan ange den första skiva som ska spelas när du startar grupperad uppspelning

När du har valt grupp vrider du ratten JOG för att välja skiva och trycker på ENTER.

Du kan starta grupperad uppspelning med fjärrkontrollen

Innan du startar uppspelningen, trycker du på GROUP/DEL, sifferknappen för den grupp du vill spela och därefter på ENTER.

Observera

Om "NO ENTRY" visas i teckenfönstret, har ingen skiva satts i den valda gruppen.

Radera skivor i en grupp

- Radera en skiva från en grupp
 - 1 Följ stegen 1 till 4 i "Placera skivorna i grupper" på sidan 20 när du vill välja skiva.
 - 2 Tryck på CLEAR.
"NOT FILED" visas i teckenfönstret.
 - 3 Tryck på INPUT.
- Radera alla skivor från en grupp
Tryck på CLEAR och håll ned en av knapparna GROUP 1-8.

Säkerhetsföreskrifter

Angående säkerhet

- Varning — Om du använder optiska instrument tillsammans med produkten ökar risken för ögonskador.
- Om du tappar något föremål i enheten eller spiller vätska på den, drar du ur kontakten och låter fackkuning personal gå igenom enheten innan du använder den igen.

Angående strömförsörjning

- Innan du använder CD-spelaren kontrollerar du om dess driftspänning är samma som i det lokala nätet. Driftspänningen anges på namplåten på CD-spelarens baksida.
- CD-spelaren är inte bortkopplad från strömkällan (elnätet) så länge som den är kopplad till vägguttaget, även om själva spelaren är avstängd.
- Om du inte tänker använda CD-spelaren under en längre tid, drar du ur kontakten till vägguttaget. När du gör detta ska du dra i kontakten, aldrig i själva kabeln.
- Nätkabeln får bara bytas vid en auktoriserad serviceverkstad.

Angående placering

- Förhindra överhettning genom att placera CD-spelaren på ett ställe med god ventilation.
- Placera inte CD-spelaren på ett mjukt underlag, som t ex en matta eftersom ventileringsöppningarna då kan blockeras.
- Installera inte enheten nära en värmekälla, eller där den är utsatt för direkt solljus, damm, mekaniska vibrationer eller stötar.

Grundfunktioner

- Om systemet tas direkt från en kall till en varm plats eller placeras i ett mycket fuktigt rum kan det bildas kondens på linsen inuti CD-spelaren. Om detta inträffar fungerar inte CD-spelaren. Låt i så fall CD-spelaren stå på i ungefär en halvtimme tills fukten har dunstat.

Angående justering av volymen

- Vrid inte upp volymen när du lyssnar på ett avsnitt med mycket låga nivåer eller inga ljudsignaler. Om du gör det kan högtalarna skadas när ett avsnitt med hög nivå spelas.

Angående rengöring

- Rengör höljet, panelen och kontrollerna med en torr, mjuk duk eller en mjuk duk lätt fuktad med en mild rengöringslösning. Använd inte slipmedel, skurpulver eller lösningsmedel som alkohol eller bensin.

Transport

- Om du flyttar spelaren, trycker du på OPEN och tar sedan bort alla skivor ur CD-spelaren och stänger av strömmen.

Om du har frågor om eller problem med CD-spelaren, kontakta närmaste Sony-återförsäljare.

Viktigt om CD-skivor

Viktigt om CD-skivor

- Hantera skivan varsamt så att du inte smutsar ned den.
- Sätt inte papper eller tejp på skivans yta.

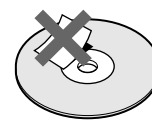
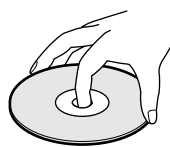

Inte så här

- Utsätt inte skivan för direkt solljus eller varma källor såsom varmluftsutsläpp. Förvara den inte heller i en bil som står parkerad i direkt solljus där temperaturen kan stiga dramatiskt.
- Förvara skivan i fodralet när du inte spelar den.

Angående rengöring

- Innan du spelar, rengör du skivan med en trasa. Torka CD-skivan från mitten och utåt.

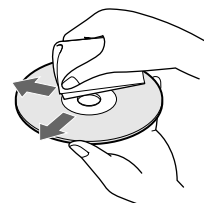

- Använd inte bensin, thinner eller andra lösningsmedel som finns att köpa i handeln, och inte heller antistatpray avsedd för LP-skivor av vinyl.

Felsökning

Om du råkar ut för något av följande när du använder spelaren, kan denna felsökningsguide hjälpa dig lösa problemet. Om problemet kvarstår kontaktar du närmaste Sony-återförsäljare.

Inget ljud.

- ➔ Kontrollera att CD-spelaren är ordentligt ansluten.
- ➔ Kontrollera att förstärkaren är rätt inställd.

CD-skivan spelas inte upp.

- ➔ Det finns ingen skiva i CD-spelaren ("–NO DISC–" visas). Sätt i en CD-skiva.
- ➔ Sätt i CD-skivan på rätt sätt med textsidan uppåt.
- ➔ Rengör CD-skivan (se sid 22).
- ➔ Fuktbildning i CD-spelaren. Tryck på OPEN och låt CD-spelaren vara påslagen i cirka en timme (se sid 22).

Fjärrkontrollen fungerar inte.

- ➔ Ta bort eventuella hinder mellan fjärrkontrollen och CD-spelaren.
- ➔ Rikta fjärrkontrollen mot fjärrsensorn  på CD-spelaren.
- ➔ Byt ut samtliga batterier i fjärrkontrollen mot nya om de är svaga.
- ➔ Ställ in CD 1/2/3-omkopplaren på fjärrkontrollen enligt läget på väljaren COMMAND MODE som visas i teckenfönstret på frontpanelen (se sid 5).

Spelaren fungerar inte som den ska.

- ➔ Mikrodatachipsen fungerar eventuellt inte ordentligt. Om du vill återställa spelaren drar du ur nätkabeln och ansluter den sedan till vägguttaget.

Tekniska data

CD-spelare

Laser	Halvledarlaser ($\lambda = 780 \text{ nm}$) Emission: fortlöpande
Laserut effekt	Max 44,6 μW^* * Uteffekten är värdet mätt på ett avstånd av 200 mm från objektlinens yta på det optiska pickupblocket med 7 mm hål.
Frekvensomfång	20 Hz till 20 kHz \pm 0,5 dB
Signal-brusförhållande	Över 107 dB
Dynamikområde	Över 98 dB
Övertonsdistorsion	Mindre än 0,0035%
Kanalseparering	Över 100 dB

Uteffekter

	Uttag type	Maximal uteffekt	Belastningsimpedans
LINE OUT	Phonouttag jack	2 V (vid 50 kilohm)	Över 10 kilohm
DIGITAL OUT (OPTICAL)	Optisk digital utgång	-18 dBm	Våglängd: 660 nm

Allmänt

Strömförsörjning

Inköpsland	Strömförsörjning
Europa	220 V – 230 V växelström, 50 Hz
Kanada	120 V AC, 60 Hz
Övriga länder	110 V – 120 V eller 220 V – 240 V växelström, justerbar, 50/60 Hz

Strömförbrukning	14 W
Mått (ca.) (b/h/d)	När frontluckan är stängd 430 × 200 × 480 mm inkl utskjutande delar När frontluckan är öppen 430 × 200 × 600 mm inkl utskjutande delar
Vikt (ca.)	9,0 kg

Medföljande tillbehör

Ljudkabel (2 phonokontakter D 2 phonokontakter) (1)
CONTROL A1-kabel (1) (medföljer endast kanadensisk a modeller)
Fjärrkontroll (1)
Sony SUM-3 (NS) batterier (2)
CD-omslagshållare (2)
Etikett (1)

Rätt till ändringar förbehålles.

Register

A, B

AMS 12
Ange nästa skiva 12
Anslutningar 4
Anslutningar översikt 4
Automatisk musiksökning 12

C

CD-TEXT 10

E

Eget minne
Gruppfil 20
Skivtitel 17
Utelämnade spår 19
vad du kan göra med 17

F

Felsökning 23
Fjärrkontroll 4

G

Gruppfil 20
Gruppspelning 21
Grupptitel 20

H, I, J

Hantera CD-skivor 22
Hitta
direkt 12
ett visst spår 12
en viss punkt 12
genom att kontrollera 12
genom att titta i
teckenfönstret 12
med AMS 12
skivor 11

K

Kontinuerlig spelning 8

L

Lagra
information om CD-
skivor 17
valda spår 19

M

Minnescanning 11
Minnessökning 11

N, O

Namn en skiva 17

P, Q

Packa upp 4
Program
ändra 16
kontrollera 16
radera 16

R

Radera
Eget minne 17
Utelämnade spår 20
Skivtitel 19
Gruppfil 21
Grupptitel 21
Radera program 16
Ratten JOG 6
Roterande tallrik 6

S

Sätta i CD-skivor 6
Söka. Se Hitta
Välja en skiva 11
Skivtitel 17
Slumpmässig uppspelning
på alla skivor 13
på en skiva 13

T

Total speltid 10

U, V, W, X, Y, Z

Upprepa 13
Uppspelning
använda timern 16
Gruppspelning 21
Kontinuerlig uppspelning 8
Programmerad
uppspelning 14
Slumpmässig
uppspelning 13
Upprepad uppspelning 13
Uppspelning med timer 16
Utelämnade spår 19

Namn på kontroller

Knappar

CHECK 16, 19
CLEAR 16, 19
CONTINUE 8
DISC/CAPS 11, 15, 18
DISC SKIP 9
ENTER 9
EXTRA 10
GROUP/DEL 19, 21
GROUP 1-8 21
INPUT 17, 19, 20
MEMO INPUT 18
MEMO SCAN 11
MEMO SEARCH 11
OPEN 6
PROGRAM 14
REPEAT 13
SHUFFLE 13
Sifferknappar 11
TIME/TEXT 10
TRACK/SPACE 12, 15
⏪ 12
▷ 9
⏸ 9
■ 9
⏩ 12

Omkopplare

CD1/2/3 5
POWER 6
TIMER 16

Uttag

CONTROL A1 5
LINE OUT 5

Anslutning

DIGITAL OUT (OPTICAL) 5

Övriga

Frontlucka 6
Ratten JOG 6, 8
Roterande tallrik 6
Skivfack 6
Teckenfönster 10
Väljaren COMMAND
MODE 5
⏏ 4