

PDP Digital Colour TV



Operating Instructions _____ GB

- ⚠ Before operating the TV, please read the "Safety Information" section of this manual.
Retain this manual for future reference.

Mode d'emploi _____ FR

- ⚠ Avant d'utiliser le téléviseur, lisez attentivement la section « Consignes de sécurité » de ce manuel.
Conservez ce manuel pour toute référence ultérieure.

Bedienungsanleitung _____ DE

- ⚠ Lesen Sie vor der Inbetriebnahme des Fernsehgeräts bitte den Abschnitt „Sicherheitsinformationen“ in dieser Anleitung. Bewahren Sie die Anleitung zum späteren Nachschlagen auf.

Manual de instrucciones _____ ES

- ⚠ Antes de utilizar el televisor, lea la sección "Información de seguridad" de este manual.
Conserve este manual para consultarlo en el futuro.

KDE-W50A11E

WEGA



For useful information about Sony products
Pour obtenir les informations utiles concernant les produits Sony
Für hilfreiche Informationen zu Sony Produkten
Información de utilidad para productos Sony

<http://www.sony-europe.com/myproduct>

WARNING

- To prevent the risk of electric shock, do not insert the plug cut off from the mains lead into a socket outlet. This plug cannot be used and should be destroyed.
- To prevent the risk of fire or electric shock, do not expose the TV set to rain or moisture.
- Dangerously high voltages are present inside the TV set. Do not open the cabinet. Refer servicing to qualified personnel only.

Introduction

Thank you for choosing this Sony product. Before operating the TV, please read this manual thoroughly and retain it for future reference.

Trademark information

- **DVB** is a registered trademark of the DVB Project
- “PlayStation” is a trademark of Sony Computer Entertainment, Inc.
- TruSurround technology is used as a virtualizer for Dolby Virtual Surround.
- TruSurround, SRS and  symbol are trademarks of SRS Labs, Inc. TruSurround technology is incorporated under license from SRS Labs, Inc.
- **HDMI** This TV incorporates High-Definition Multimedia Interface (HDMI™) technology. HDMI, the HDMI logo and High-Definition Multimedia Interface are trademarks or registered trademarks of HDMI Licensing LLC.

Table of Contents

Safety information	4
Precautions	7
Disposal of the TV set	7
Overview of the remote	8
Overview of the TV buttons and indicators	9

Getting Started

1: Checking the accessories	10
2: Inserting batteries into the remote.....	10
3: Connecting an aerial/VCR.....	11
4: Preventing the TV from toppling over....	12
5: Securing the mains lead.....	12
6: Switching on the TV	12
7: Selecting the language and country/region	13
8: Auto-tuning the TV	14

Watching TV **DVB** : for digital channels only

Watching TV.....	15
Checking the Digital Electronic Programme Guide (EPG) DVB	18
Using the Favourite list DVB	20
Viewing pictures from connected equipment	21

Using the Menu

Navigating through menus	21
Overview of the menus.....	22
Picture Adjustment menu	23
Mode.....	23
Contrast/Brightness/Colour/Hue/Sharpness....	23
Colour Tone.....	23
Noise Reduction	24
Dynamic Picture	24
Gamma Correction	24
Reset.....	24

Sound Adjustment menu	25
Effect (sound effect)	25
Treble/Bass/Balance	25
Auto Volume.....	25
Dual Sound.....	26
Woofer Level	26
🎧 Volume (headphone volume).....	26
🎧 Dual Sound	26
Reset.....	26
Screen Control menu.....	27
Auto Format.....	27
Screen Format.....	27
Screen Shift.....	27
Features menu	28
Power Saving	28
Speaker	28
Screen Saver.....	28
AV2 Output.....	29
Picture Off	29
Logo Illumination	29
Timer menu	30
Sleep Timer.....	30
Auto Shutoff.....	30
Set Up menu.....	31
Auto Start Up.....	31
Language	31
Country.....	31
Auto Tuning (Analogue mode only).....	32
Programme Sorting (Analogue mode only)	32
Programme Labels (Analogue mode only).....	32
AV Preset	33
Manual Programme Preset (Analogue mode only)	33
Digital Set Up DVB	36

Using Optional Equipment

Connecting optional equipment	39
Programming the remote	41

Additional Information

Specifications	43
Troubleshooting	44
Index.....	47

Safety information

Mains lead

- Unplug the mains lead when moving the TV set. Do not move the TV set with the mains lead plugged in. It may damage the mains lead and result in fire or electric shock.
- If you damage the mains lead, it may result in fire or electric shock.
 - Do not pinch, bend, or twist the mains lead excessively. The core conductors may be exposed or broken, causing a short-circuit, which may cause fire or electric shock.
 - Do not modify or damage the mains lead.
 - Do not put anything heavy on the mains lead. Do not pull the mains lead.
 - Keep the mains lead away from heat sources.
 - Be sure to grasp the plug when disconnecting the mains lead.
- If the mains lead is damaged, stop using it and ask your dealer or Sony service centre to exchange it.
- Do not use the supplied mains lead on any other equipment.
- Use only an original Sony mains lead, not other brands.

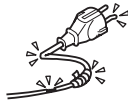
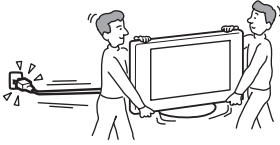

Mains lead/cable protection

Pull out the mains lead/cable by the plug. Do not pull on the mains lead/cable itself.

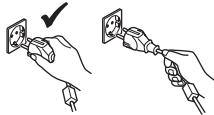

Mains

Do not use a poor fitting mains socket. Insert the plug fully into the mains socket. A poor fit may cause arcing and result in fire. Contact your electrician to have the mains socket changed.



Optional accessories

Observe the following when installing the TV set using a stand or wall-mount bracket. If you do not do so, the TV set may fall and cause serious injury.

- Use the specified wall-mount bracket or stand.
- Secure the TV set properly, following the instructions supplied with your stand or wall-mount bracket when installing the TV set.
- Be sure to attach the brackets supplied with your stand.



Installation

If the TV set is to be installed on a wall, have the installation carried out by qualified service men. Improper installation may render the TV set unsafe.

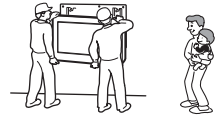

Medical institutions

Do not place this TV set in a place where medical equipment is in use. It may cause malfunction of medical instruments.

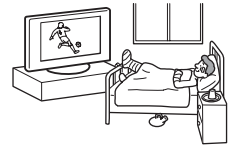

Carrying

- Before carrying the TV set, disconnect all the cables from the TV set.
- When you carry the TV set by hand, hold the TV set as illustrated on the right. If you do not do so, the TV set may fall and be damaged or cause serious injury. If the TV set has been dropped or damaged, have it checked immediately by qualified service personnel.
- When transporting it, do not subject the TV set to jolts or excessive vibration. The TV set may fall and be damaged or cause serious injury.
- When you carry the TV set in for repair or when you move it, pack it using the original carton and packing material.
- Carrying the TV set requires two or more people.



Ventilation

- Never cover the ventilation holes in the cabinet. It may cause overheating and result in fire.
- Unless proper ventilation is provided, the TV set may gather dust and get dirty. For proper ventilation, observe the following:
 - Do not install the TV set turned backwards or sideways.
 - Do not install the TV set turned over or upside down.
 - Do not install the TV set on a shelf or in a closet.
 - Do not place the TV set on a rug or bed.
 - Do not cover the TV set with cloth, such as curtains, or items such as newspapers, etc.
- Leave some space around the TV set. Otherwise, air-circulation may be inadequate and cause overheating, which may cause fire or damage to the TV set.

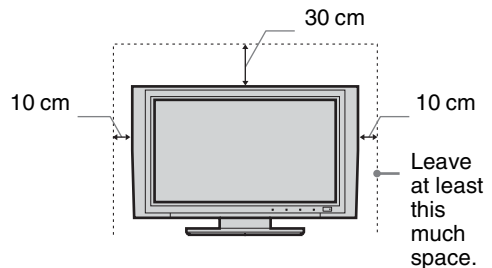

- When installing the TV set on the wall, leave at least 10 cm space from the bottom of the TV set.
- Never install the TV set as follows:

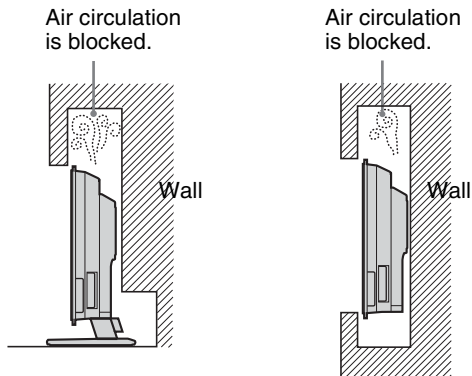

Ventilation holes

Do not insert anything in the ventilation holes. If metal or liquid is inserted in these holes, it may result in fire or electric shock.



Placement

- Never place the TV set in hot, humid or excessively dusty places.
- Do not install the TV set where insects may enter.
- Do not install the TV set where it may be exposed to mechanical vibration.
- Place the TV set on a stable, level surface. Otherwise, the TV set may fall and cause injury.
- Do not install the TV set in a location where it may protrude, such as on or behind a pillar, or where you might bump your head on it. Otherwise, it may result in injury.



Water and moisture

- Do not use this TV set near water – for example, near a bathtub or shower room. Also do not expose to rain, moisture or smoke. This may result in fire or electric shock.
- Do not touch the mains lead and the TV set with wet hands. Doing so may cause electric shock or damage to the TV set.



Moisture and flammable objects

- Do not let this TV set get wet. Never spill liquid of any kind on the TV set. If any liquid or solid object does fall through openings in the cabinet, do not operate the TV set. It may result in electric shock or damage to the TV set. Have it checked immediately by qualified service personnel.
- To prevent fire, keep flammable objects (candles, etc.) and electric bulbs away from the TV set.

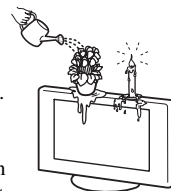

Oils

Do not install this TV set in restaurants that use oil. Dust absorbing oil may enter and damage the TV set.

Fall

Place the TV set on a secure, stable stand. Do not hang anything on the TV set. If you do, the TV set may fall from the stand or wall-mount bracket, causing damage or serious injury.

Do not allow children to climb on the TV set.



Vehicle or ceiling

Do not install this TV set in a vehicle. The motion of the vehicle may cause the TV set to fall down and cause injury. Do not hang this TV set from the ceiling.

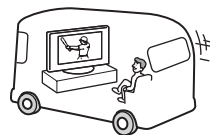

Ships and other vessels

Do not install this TV set on a ship or other vessel. If the TV set is exposed to seawater, it may cause fire or damage the TV set.

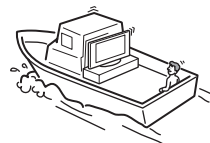

Outdoor use

- Do not expose the TV set to direct sunlight. The TV set may heat up and this may result in damage to the TV set.
- Do not install this TV set outdoors.



Wiring

- Unplug the mains lead when wiring cables. When hooking up, be sure to unplug the mains lead for your safety.
- Take care not to catch your feet on the cables. It may damage the TV set.

Cleaning

- Unplug the mains lead when cleaning the mains plug and this TV set. If you do not, it may result in electric shock.
- Clean the mains plug regularly. If the plug is covered with dust and it picks up moisture, its insulation may deteriorate and result in fire.



Lightning storms

For your own safety, do not touch any part of the TV set, mains lead, or aerial lead during lightning storms.



Continued

Damage requiring service

If the surface of the TV set cracks, do not touch it until you have unplugged the mains lead. Otherwise electric shock may result.

Servicing

Do not open the cabinet. Entrust the TV set to qualified service personnel only.



Small accessories removal and fittable

Keep accessories out of children's reach. If they are swallowed, choking or suffocation may occur. Call a doctor immediately.

Broken glass

Do not throw anything at the TV set. The screen glass may explode by the impact and cause serious injury.



When not in use

For environmental and safety reasons, it is recommended that the TV set is not left in standby when unused. Disconnect from the mains. However, some TV sets may have features which need the TV set to be left in standby to work correctly. The instructions in this manual will inform you if this applies.



Viewing the TV

- To view the TV comfortably, the recommended viewing position is from four to seven times the screen's vertical length away from the TV set.
- View the TV in moderate light, as viewing the TV in poor light strains your eyes. Watching the screen continuously for long periods of time can also strain your eyes.
- If the angle of the TV set is to be adjusted, steady the base of the stand with your hand to prevent the TV set from becoming separated from the stand. Be careful not to get your fingers caught between the TV set and the stand.

Volume adjustment

- Adjust the volume so as not to trouble your neighbours. Sound carries very easily at night time. Therefore, closing the windows or using headphones is suggested.
- When using headphones, adjust the volume so as to avoid excessive levels, as hearing damage may result.

Overloading

This TV set is designed to operate on a 220–240 V AC supply only. Take care not to connect too many appliances to the same mains socket as this could result in fire or electric shock.

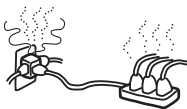

Heat

Do not touch the surface of the TV set. It remains hot, even after the TV set has been turned off for some time.

Corrosion

If you use this TV set near the seashore, salt may corrode metal parts of the TV set and cause internal damage or fire. It may also shorten the life of the TV set. Steps should be taken to reduce the humidity and moderate the temperature of the area where the TV set is located.

Precautions

PDP Screen

- Please note that the PDP screen is made with high-precision technology. However, black points or bright points of light (red, blue or green) may appear constantly on the PDP screen, and irregular coloured stripes or brightness may appear on the PDP screen. This is not a malfunction.
- With extensive use of this TV set in 4:3 mode, the 4:3 screen area might become darker within a 16:9 panel. To avoid this problem, the “Smart” picture mode should be used (see page 17).

On image retention

- If the following images are displayed for extended periods of time, image retention (afterimage) in areas of the screen may result due to the characteristics of the Plasma Display Panel.
 - Black bars at the top and bottom that appear with a wide video source (Letterbox picture).
 - Black bars to the left and right that appear with a 4:3 video source (conventional TV broadcasts).
 - Video game sources.
 - DVD on-screen menu displays.
 - On screen menus, channel logos etc., of connected equipment such as Set top box, Cable modem, VCR, etc. The risk of this is higher if the TV set is in “Vivid” mode or has a high contrast setting. This image can not be removed once burnt onto the screen. To avoid the risk of image retention do not leave the TV set operating on such a picture, or programme for a long period of time, use the “Screen Saver” function (page 28) or lower the contrast setting. Repeated, extended daily use of the same image, or programme can also result in this occurrence. IMAGE RETENTION IS NOT COVERED BY THE SONY WARRANTY.
- To reduce image retention, this TV set has the “Screen Saver” function. The default setting of the “Orbit” function in “Screen Saver” is “On” (page 28).
- The “Screen Saver” function prevents and reduces images retention. For more details, see page 28.

On altitude

When used at an altitude of greater than 1900 or 6248 feet (air pressure less than 800hPa), this Plasma Display Panel may generate a low buzzing sound as a result of the difference between the interior and external air pressure of the panels. This is not considered a defect and is not covered by the Sony warranty. This buzzing sound is an inherent characteristic of any Plasma Display Panel.

Installing the TV set

- Do not install the TV set in places subject to extreme temperature, for example in direct sunlight, or near a radiator, or heating vent. If the TV set is exposed to extreme temperature, the TV set may overheat and cause deformation of the casing or cause the TV set to malfunction.
- The TV set is not disconnected from the mains when the TV set is switched off. To disconnect the TV set completely, pull the plug from the mains.

- To obtain a clear picture, do not expose the screen to direct illumination or direct sunlight. If possible, use spot lighting directed down from the ceiling.
- Do not install optional components too close to the TV set. Keep optional components at least 30 cm away from the TV set. If a VCR is installed in front of the TV set or beside the TV set, the picture may become distorted.

Handling and cleaning the screen surface/cabinet of the TV set

The screen surface is finished with a special coating to prevent strong light reflections.

To avoid material degradation or screen coating degradation, observe the following precautions.

- Do not push on the screen, scratch it with a hard object, or throw anything at it. The screen may be damaged.
- Do not touch the display panel after operating the TV set continuously for a long period as the display panel becomes hot.
- We recommend that the screen surface be touched as little as possible.
- To remove dust from the screen surface/cabinet, wipe gently with a soft cloth. If dust is persistent, wipe with a soft cloth slightly moistened with a diluted mild detergent solution. You can wash and repeatedly use the soft cloth.
- Never use any type of abrasive pad, alkaline/acid cleaner, scouring powder, or volatile solvent, such as alcohol, benzene, thinner or insecticide. Using such materials or maintaining prolonged contact with rubber or vinyl materials may result in damage to the screen surface and cabinet material.
- The ventilation holes can accumulate dust over time. To ensure proper ventilation, we recommend removing the dust periodically (once a month) using a vacuum cleaner.

Disposal of the TV set



Disposal of Old Electrical & Electronic Equipment (Applicable in the European Union and other European countries with separate collection systems)

This symbol on the product or on its packaging indicates that this product shall not be treated as household waste. Instead it shall be handed over to the applicable

collection point for the recycling of electrical and electronic equipment. By ensuring this product is disposed of correctly, you will help prevent potential negative consequences for the environment and human health, which could otherwise be caused by inappropriate waste handling of this product. The recycling of materials will help to conserve natural resources. For more detailed information about recycling of this product, please contact your local Civic Office, your household waste disposal service or the shop where you purchased the product.

Overview of the remote

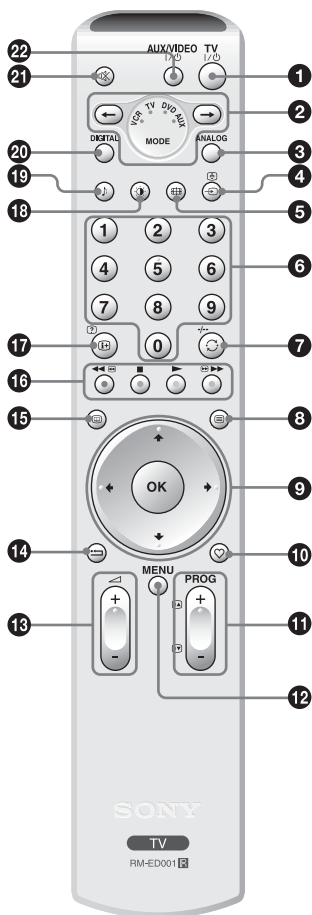

- 1 TV I/O – TV standby**
Switches off the TV temporarily and on from standby mode.
- 2 Media selector (page 41)**
Selects which equipment you want to operate. A green light will be momentarily lit to show which one you have selected.
- 3 ANALOG – Analogue mode (page 15)**
- 4 / – Input select / Text hold**
 - In TV mode (page 21): Selects the input source from equipment connected to the TV sockets.
 - In Text mode (page 16): Holds the current page.
- 5 – Screen mode (page 17)**
- 6 Number buttons**
 - In TV mode: Selects channels. For channel numbers 10 and above, enter the second digit within two seconds.
 - In Text mode: Enters the three digit page number to select the page.
- 7 / – Previous channel / VCR double digit**
 - In TV mode: Returns to the previous channel watched (for more than five seconds).
 - In VCR mode: Selects the double-digit channels for Sony's VCR (e.g., for 23, press -/-- and then the 2 and 3).
- 8 – Text (page 16)**
- 9 / (page 16, 21)**
- 10 – Favourite (page 20)**
- 11 PROG +/- (page 15)**
 - In TV mode: Selects the next (+) or previous (-) channel.
 - In Text mode: Selects the next (+) or previous (-) page.
- 12 MENU (page 21)**
- 13 +/- – Volume**

14 – This button has no function for this TV.

15 – EPG (Digital Electronic Programme Guide) (page 18) / NexTVView (page 16)

16 Coloured buttons

- In digital mode (page 18, 20): Selects the options at the bottom of the Favourite and EPG digital menus.
- In VCR and DVD mode (page 41): Operates the main functions of your VCR or DVD.

17 – Info / Text reveal

- In digital mode: Displays brief details of the programme currently being watched.
- In analogue mode: Displays information such as current channel number and screen mode.
- In Text mode (page 16): Reveals hidden information (e.g., answers to a quiz).

18 – Picture mode (page 23)

19 – Sound effect (page 25)

20 DIGITAL – Digital mode (page 15)

21 – Mute (page 15)

22 AUX/VIDEO I/O

Switches your equipment on/off, as programmed on the remote (page 41).

Tip

The , , , and number 5 buttons have tactile dots. Use the tactile dots as references when operating the TV.

Overview of the TV buttons and indicators

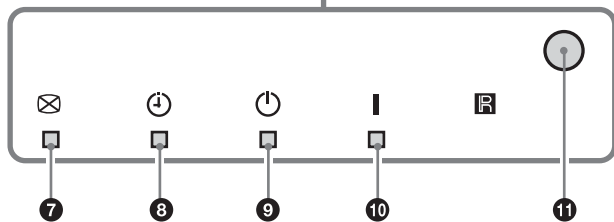
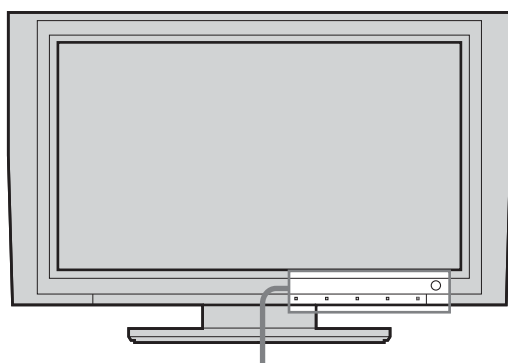
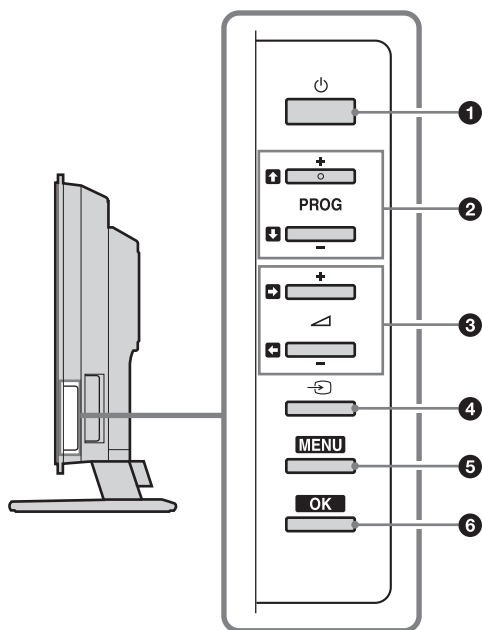

- 1** – **Power**
Switches the TV on or off.
- 2** **PROG +/-** /

 - In TV mode: Selects the next (+) or previous (-) channel.
 - In TV menu: Moves through the options up () or down ()
- 3** **+/-** /

 - Increases (+) or decreases (-) the volume.
 - In TV menu: Moves through the options left () or right ()
- 4** – **Input select (page 21)**
Selects the input source from equipment connected to the TV sockets.
- 5** **MENU (page 21)**
- 6** **OK (page 21)**
- 7** – **Picture Off indicator (page 29)**
Lights up in green when the picture is switched off. Only the picture is switched off (the sound remains unchanged).
- 8** – **Timer indicator (page 30)**
Lights up in orange when the timer is set.
- 9** – **Standby indicator**
Lights up in red when the TV is in standby mode.
- 10** **I – Power indicator**
Lights up in green when the TV is switched on.
- 11** **Remote control sensor**

Getting Started

1: Checking the accessories

Remote RM-ED001 (1)

Size AA batteries (R6 type) (2)

Coaxial cable (2)



Mains lead (Type C-6) (1)

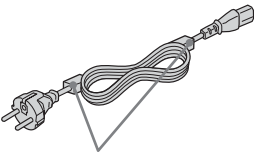

Do not remove these ferrite cores.

Bundling band (1) and screw (1)



Mains lead plug holder (1)



Mains lead cord clamp (1)



Cleaning cloth (1)

2: Inserting batteries into the remote

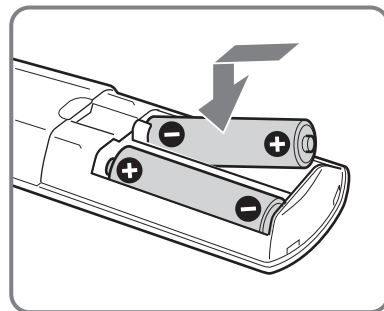
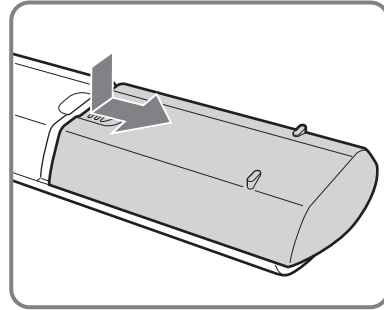

Notes

- Observe the correct polarity when inserting batteries.
- Dispose of batteries in an environmentally friendly way. Certain regions may regulate disposal of the battery. Please consult your local authority.
- Do not use different types of batteries together or mix old and new batteries.
- Handle the remote with care. Do not drop or step on it, or spill liquid of any kind onto it.
- Do not place the remote in a location near a heat source, or in a place subject to direct sunlight, or in a damp room.

3: Connecting an aerial/VCR

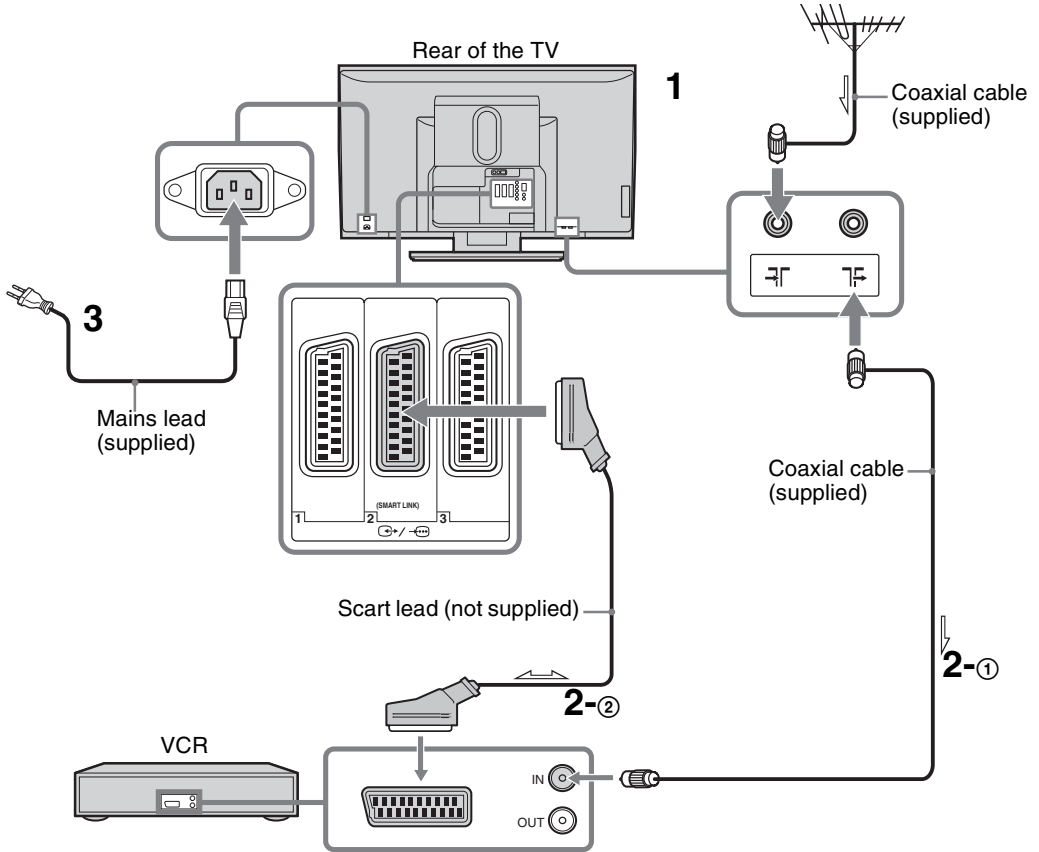



1 Connect your aerial to the  socket on the rear of the TV.

If connecting to an aerial only

Go to step 3.

2 Connect your VCR.

① Connect the  socket on the rear of the TV to the input socket on your VCR with the RF lead.

② Connect the scart socket on your VCR to the  scart socket on the rear of the TV with a scart lead.

3 Connect the supplied mains lead to the AC IN socket on the rear of the TV.

Note

Do not connect the mains lead to your mains socket until all connections are complete.

4 Bundle the cable.

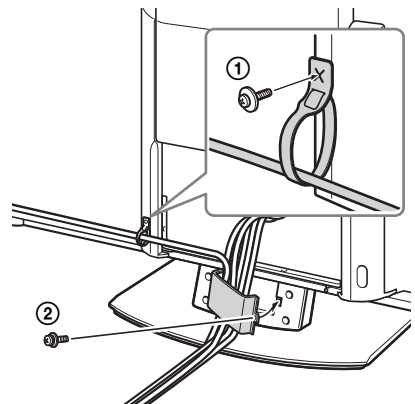

① Run the mains lead through the bundling band and attach to the right of the rear panel with the supplied screw.

② Remove the screw to open one side of the cable cover and run the cables through, then tighten the screw again.

4: Preventing the TV from toppling over

For additional stability, the anchor attachments on the back of the TV can be used to secure the TV to a wall. (Do not remove the anchor attachments.)

- 1 Run suitable cables through the holes of both anchor attachments on the back of the TV.

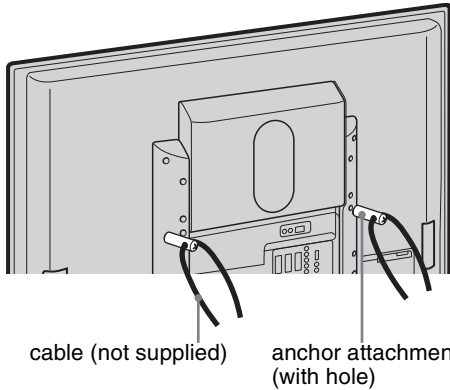

- 2 Anchor the cables to a stable surface such as a wall or pillar.

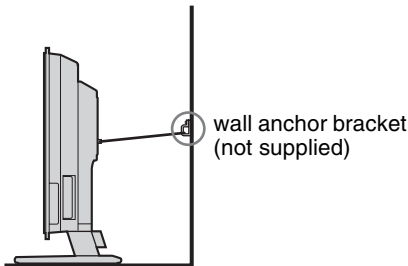

5: Securing the mains lead

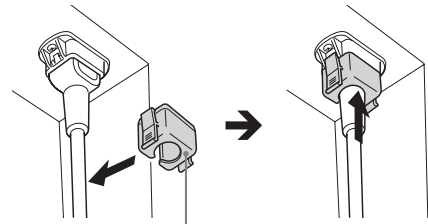

mains lead plug holder (supplied)

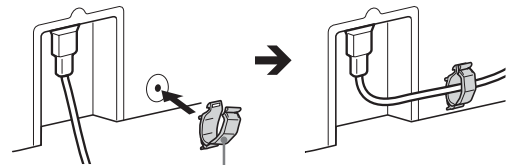

mains lead cord clamp (supplied)

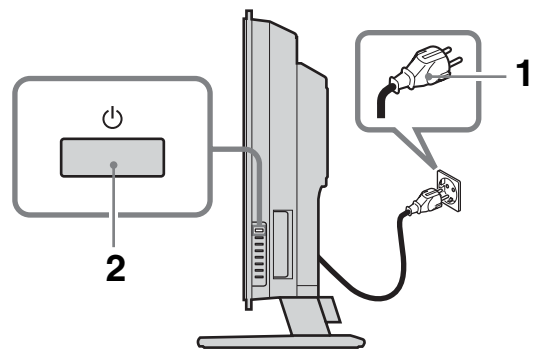

6: Switching on the TV



- 1 Connect the TV to your mains socket (220-240V AC, 50Hz).

- 2 Press  on the TV (right side).

When you switch on the TV for the first time, the Language menu appears on the screen, then go to “7: Selecting the language and country/region” on page 13.

When the TV is in standby mode (the  (standby) indicator on the TV (front) is red), press TV  /  on the remote to switch on the TV.

7: Selecting the language and country/region

When you switch on the TV for the first time, the Language menu appears on the screen.



- 1 Press **↑/↓** to select the language displayed on the menu screens, then press OK.



- 2 Press **↑/↓** to select the country/region in which you will operate the TV, then press OK.



If the country/region in which you want to use the TV does not appear in the list, select “-” instead of a country/region.

The message confirming the TV start auto-tuning appears on the screen, then go to “8: Auto-tuning the TV” on page 14.

8: Auto-tuning the TV

After selecting the language and country/region, a message confirming the TV start auto-tuning appears on the screen.

You must tune the TV to receive channels (TV broadcasts). Do the following to search and store all available channels.



- 1 Press OK to select “Yes”.

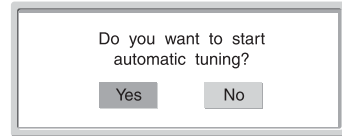

Digital auto-tune display

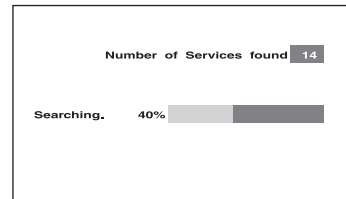

Analogue auto-tune display

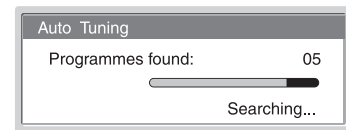

The TV starts searching for all available digital channels, followed by all available analogue channels. This may take some time, please be patient and do not press any buttons on the TV or remote.

Once all available digital and analogue channels have been stored, the TV returns to normal operation, displaying the digital channel stored on channel number 1. If no digital channels are found, the analogue channel stored on channel 1 is displayed.

When a message appears for you to confirm the aerial connections

No digital or analogue channels are found. Check all the aerial connections and press OK to start auto-tuning again.

- 2 When the Programme Sorting menu appears on the screen, follow steps 2 to 3 of “Programme Sorting (Analogue mode only)” (page 32).

If you do not change the order in which the analogue channels are stored on the TV, go to step 3.



- 3 Press MENU to exit.

The TV has now tuned in all the available channels.

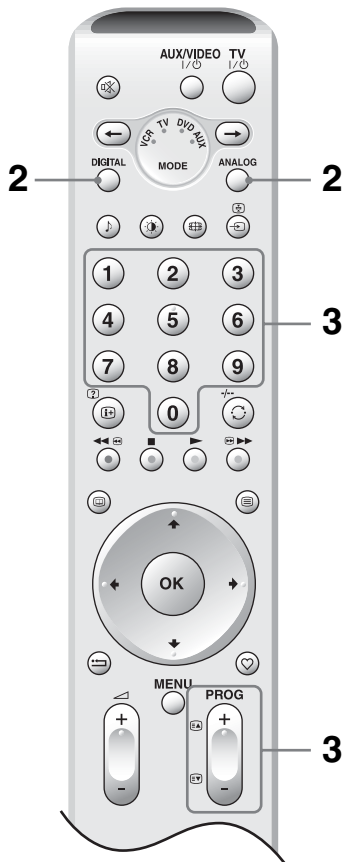
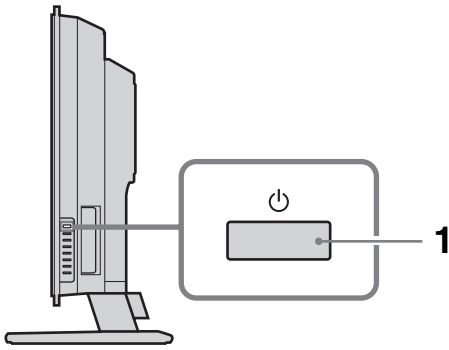
Watching TV



1 Press  on the TV (right side) to switch on the TV.

When the TV is in standby mode (the  (standby) indicator on the TV (front) is red), press TV  on the remote to switch on the TV.

2 Press DIGITAL to switch to digital mode or ANALOG to switch to analogue mode.

The channels available vary depending on the mode.









3 Press the number buttons or PROG +/- to select a TV channel.

To select channel numbers 10 and above using the number buttons, enter the second and third digits within two seconds.





To select a digital channel using the Digital Electronic Programme Guide (EPG), see page 18.

In digital mode



An information banner appears briefly. The following icons may be indicated on the banner.

- : Radio service
- : Scrambled/Subscription service
- : Multiple audio languages available
- : Subtitles available
- : Subtitles available for the hearing impaired
- : Recommended minimum age for current programme (from 4 to 18 years)
- : Parental Lock
- : Current programme is being recorded



Additional operations

To	Do this
Turn off the TV temporarily (Standby mode)	Press TV  .
Turn off the TV completely	Press  on the TV (right side).
Adjust the volume	Press  + (increase)/ - (decrease).
Mute the sound	Press  . Press again to restore.
Switch to digital mode	Press DIGITAL.
Hide interactive prompts from the screen (in digital mode only)	
Switch to analogue mode	Press ANALOG.

Continued



To	Do this
Return to the previous channel watched (for more than five seconds)	Press  .
Access the Programme index table (in analogue mode only)	Press OK. To select an analogue channel, press   , then press OK. To access the Input signal index table, see page 21.



To access Text

Press . Each time you press , the display changes cyclically as follows:

Text → Text over the TV picture (mix mode) → No Text (exit the Text service)

To select a page, press the number buttons or PROG +/-.

To hold a page, press /.

To reveal hidden information, press /.





Tips

- Ensure that the TV is receiving a good signal, or some text errors may occur.
- Most TV channels broadcast a Text service. For information on the use of the service, select the index page (usually page 100).
- When four coloured items appear at the bottom of the Text page, Fastext is available. Fastext allows you to access pages quickly and easily. Press the corresponding coloured button to access the page.

To access NextView (depending on availability of service)

NextView is an electronic programme guide.

1 When a channel which provides a NextView service is selected (“NextView” is displayed as soon as the data is available), press .

2 Press  to select the displayed option, then press OK to confirm.

To turn off NextView, press  again.

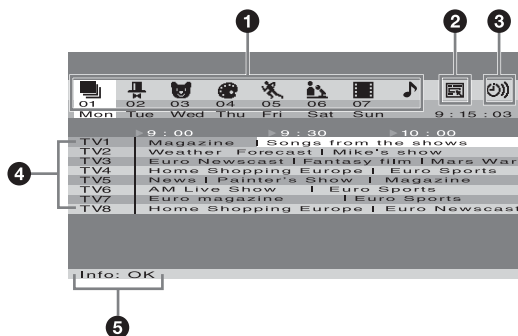

1  (All)/ (Entertainment)/ (Children)/ (Art)/ (Sports)/ (News)/ (Movies)/ (Music):

Lists programmes by category.

2  (Only when more than eight channels provide NextView):

Creates a channel list. You can store up to eight channels. To restore the factory setting channels, select “Auto ▶”.

3 ):

Shows a reminder list (for details, see “**5** Info:”).

4 Programmes:

Displays the programme list by time when the TV receives 50% or less of the NextView data (“NextView” is displayed in orange when a channel is selected), and displays the programme list by time and channel when the TV receives more than 50% of the NextView data (“NextView” is displayed in black when a channel is selected). The percentage may differ depending on your area.

5 Info:

Displays programme description.

To record the programme (only VCRs which support SmartLink and Timer Programming features), press the red button.

To display a reminder message when the programme is broadcast, press the green button. You can set up to five programmes.

Notes

- Wrong characters appear on the screen if the language used in the NextView does not match the language set on your TV. Set “Language” to the language used in the NextView (page 31). Also set “Country” to the country/region from which the NextView programme is broadcast (page 31).
- “Record” and “Remind” are not available once the programme has started.

To change the screen mode manually to suit the broadcast

Press **⏏** repeatedly to select Wide, Smart, 4:3, 14:9, or Zoom.

Wide

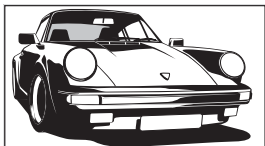

Displays wide screen (16:9) broadcasts in the correct proportions.

Smart*

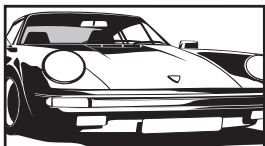

Displays conventional 4:3 broadcasts with an imitation wide screen effect. The 4:3 picture is stretched to fill the screen.

4:3

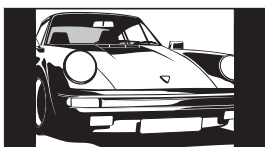

Displays conventional 4:3 broadcasts (e.g., non-wide screen TV) in the correct proportions.

14:9*

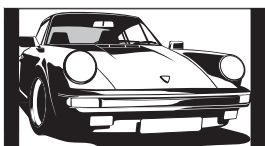

Displays 14:9 broadcasts in the correct proportions. As a result, black border areas are visible on the screen.

Zoom*

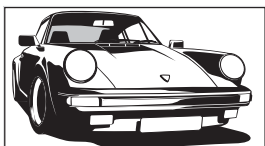

Displays cinemascopic (letter box format) broadcasts in the correct proportions.

* Parts of the top and bottom of the picture may be cut off.





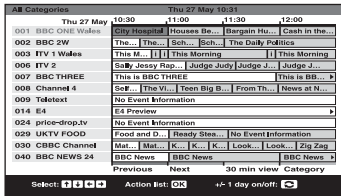

Tips

- Alternatively, you can set “Auto Format” to “On”. The TV will automatically select the best mode to suit the broadcast (page 27).
- You can adjust the portion of the picture when selecting Smart, 14:9, or Zoom. Press **↑/↓** to move up or down (e.g., to read subtitles).

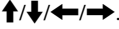
Checking the Digital Electronic Programme Guide (EPG) DV3



Digital Electronic Programme Guide (EPG)

To	Do this
Turn off the EPG	Press  .
Move through the EPG	Press  .
Display the previous or next six channels	Press the red (previous) or green (next) button.
Watch a current programme	Press OK while the current programme is selected.
Sort the programme information by category – Category list	<ol style="list-style-type: none"> Press the blue button. Press  to select a category. The category name is displayed on the side. <ul style="list-style-type: none"> The categories available include: <ul style="list-style-type: none"> Favourite Contains all the channels that have been stored in the Favourite list (page 20). All Categories Contains all available channels. News Contains all news channels. Press OK. <ul style="list-style-type: none"> The Digital Electronic Programme Guide (EPG) now only displays the current programmes from the category selected.
Set a programme to be recorded – Timer REC	<ol style="list-style-type: none"> Press  to select the future programme you want to record. Press OK. Press  to select "Timer REC". Press OK to set the TV and your VCR timers. <ul style="list-style-type: none"> A  symbol appears by that programme's information. The  indicator on the TV (front) lights up. <p>Notes</p> <ul style="list-style-type: none"> You can set VCR timer recording on the TV only for Smartlink compatible VCRs. If your VCR is not Smartlink compatible, a message will be displayed to remind you to set your VCR timer. Once a recording has begun, you can switch the TV to standby mode, but do not switch off the TV completely or the recording may be cancelled.

- In digital mode, press  to display the Digital Electronic Programme Guide (EPG).
- Perform the desired operation, as shown in the following table.

To	Do this
Set a programme to be displayed automatically on the screen when it starts – Reminder	<ol style="list-style-type: none"> 1 Press ↑/↓/←/→ to select the future programme you want to display. 2 Press OK. 3 Press ↑/↓ to select “Reminder”. 4 Press OK to automatically display the selected programme when the programme starts. A ⌚ symbol appears by that programme’s information. <p>Note If you switch the TV to standby mode, it will automatically turn itself on when the programme is about to start.</p>
Set the time and date of a programme you want to record – Manual timer REC	<ol style="list-style-type: none"> 1 Press OK. 2 Press ↑/↓ to select “Manual timer REC”. 3 Press ↑/↓ to select the date, then press →. 4 Set the start and stop time in the same way as in step 3. 5 Press ↑/↓ to select the channel, then press OK to set the TV and your VCR timers. A 📺 symbol appears by that programme’s information. The ⌚ indicator on the TV (front) lights up. <p>Notes</p> <ul style="list-style-type: none"> • You can set VCR timer recording on the TV only for Smartlink compatible VCRs. If your VCR is not Smartlink compatible, a message will be displayed to remind you to set your VCR timer. • Once a recording has begun, you can switch the TV to standby mode, but do not switch off the TV completely or the recording may be cancelled.
Cancel a recording/reminder – Timer list	<ol style="list-style-type: none"> 1 Press OK. 2 Press ↑/↓ to select “Timer list”. 3 Press ↑/↓ to select the programme you want to cancel, then press OK. A display appears to confirm that you want to cancel the programme. 4 Press → to select “Yes”, then press OK to confirm.

Using the Favourite list DV3



Favourite list

- 1 In digital mode, press ♥ to display the Favourite list.
A message appears asking if you want to add channels to the Favourite list when the Favourite list is blank.
- 2 Perform the desired operation, as shown in the following table.

To	Do this
Create your Favourite list for the first time	<p>A message appears asking if you want to add channels to the Favourite list when you press ♥ for the first time.</p> <ol style="list-style-type: none"> 1 Press OK to select “Yes”. 2 Press ↑/↓ to select the channel you want to add, then press OK. If there are more than five channels in the list, press the green button for the next five channels or press the red button for the previous five channels. If you know the channel number, you can use the number buttons to directly select a channel. 3 Press OK. Channels that are stored in the Favourite list are indicated by a ♥ symbol.
Turn off the Favourite list	Press ♥.
Move through in the Favourite list	Press ↑/↓.
Display the previous or next five channels	Press the red (previous) or green (next) button.
See brief details on current programmes	Press ⊕ while selecting a channel. Press again to cancel.
Watch a channel	Press OK while selecting a channel.
Add or remove channels in the Favourite list	<ol style="list-style-type: none"> 1 Press the blue button. Channels that are stored in the Favourite list are indicated by a ♥ symbol. 2 Press ↑/↓ to select the channel you want to add or remove. If there are more than five channels in the list, press the green button for the next five channels or press the red button for the previous five channels. If you know the channel number, you can use the number buttons to directly select a channel. 3 Press OK. 4 Press the blue button to return to the Favourite list.
Remove all channels from the Favourite list	<ol style="list-style-type: none"> 1 Press the blue button. 2 Press the yellow button. A display appears to confirm that you want to delete all channels from the Favourite list. 3 Press ← to select “Yes”, then press OK to confirm.

Viewing pictures from connected equipment

Switch on the connected equipment, then perform one of the following operation.

For equipment connected to the scart sockets using a fully-wired 21-pin scart lead

Start playback on the connected equipment.

The picture from the connected equipment appears on the screen.

For other connected equipment

Press repeatedly until the correct input symbol (see below) appears on the screen.

1/2/3:

Audio/video or RGB input signal through the scart socket 1, 2 or 3. appears only if an RGB source has been connected.

4:

Component input signal through the Y, Pb/Cb, Pr/Cr sockets 4, and audio input signal through the L/G/S/I, R/D/D/D sockets 4.

5:

Digital audio/video signal is input through the HDMI IN 5 socket. Audio input signal is analogue only if the equipment has been connected using the DVI and audio out socket.

6/S6:

Video input signal through the video socket 6, and audio input signal through the audio socket L/G/S/I (MONO), R/D/D/D sockets 6. S6 appears only if the equipment is connected to the S video socket S6 instead of the video socket 6, and S video input signal is input through the S video socket S6.

Additional operations

To	Do this
Return to the normal TV operation	Press DIGITAL or ANALOG.
Access the Input signal index table	Press OK to access the Input signal index table. (Then, only in analogue mode, press .) To select an input source, press , then press OK.

Using the Menu

Navigating through menus

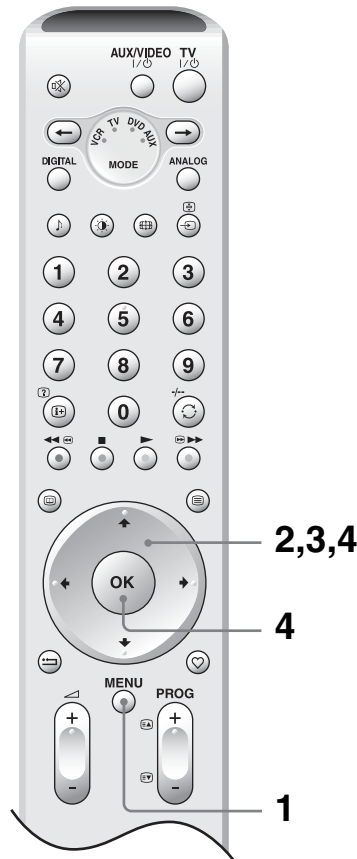

- 1 Press MENU to display the menu.
- 2 Press to select a menu icon.
- 3 Press to select an option.
- 4 Press to change/set the setting, then press OK.
To exit the menu, press MENU.
To return to the last display, press .

Continued

Overview of the menus

The following options are available in each menu. For details on navigating through menus, see page 21. Also, see page in parentheses for details of each menu.

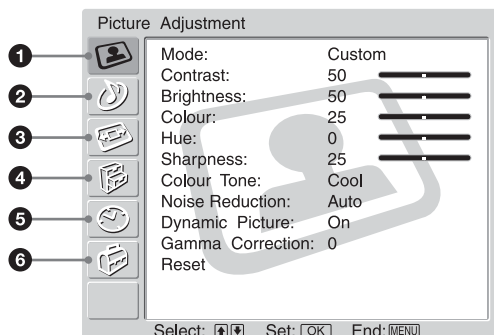

1 Picture Adjustment

- Mode (23)
- Contrast/Brightness/Colour/Hue/Sharpness (23)
- Colour Tone (23)
- Noise Reduction (24)
- Dynamic Picture (24)
- Gamma Correction (24)
- Reset (24)

2 Sound Adjustment

- Effect (25)
- Treble/Bass/Balance (25)
- Auto Volume (25)
- Dual Sound (26)
- Woofer Level (26)
- Volume (26)
- Dual Sound (26)
- Reset (26)

3 Screen Control

- Auto Format (27)
- Screen Format (27)
- Screen Shift (27)
 - V Shift/H Shift/Reset

4 Features

- Power Saving (28)
- Speaker (28)
- Screen Saver (28)
- AV2 Output (29)
- Picture Off (29)
- Logo Illumination (29)

5 Timer

- Sleep Timer (30)
- Auto Shutoff (30)

6 Set Up

- Auto Start Up (31)
- Language (31)
- Country (31)
- Auto Tuning (32)
- Programme Sorting (32)
- Programme Labels (32)
- AV Preset (33)
 - Equipment labels/Edit/Skip
- Manual Programme Preset (33)
 - Programme/System/Channel/Label/AFT/Audio Filter/Skip/Decoder/ATT/Confirm
- Digital Set Up (36)
 - Digital Tuning/Digital Set-up

Note

The options you can adjust vary depending on the situation. Only the options that can be operated are displayed.

Picture Adjustment menu

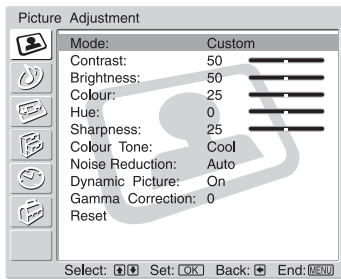

You can select the options listed below on the Picture Adjustment menu. To select options, see “Navigating through menus” (page 21).

Tip

When you set “Mode” to “Vivid” or “Standard”, you can adjust only “Mode”, “Contrast”, “Colour Tone”, “Noise Reduction”, and “Reset”.

Mode

Selects the picture mode.

- 1 Press OK to select “Mode”.
- 2 Press **↑/↓** to select one of the following picture modes, then press OK.

Vivid: For enhanced picture contrast and sharpness.

Standard: For standard picture. Recommended for home entertainment.

Custom: Allows you to store your preferred settings.

Tip

You can also change the picture mode by pressing **⏻** repeatedly.

Contrast/Brightness/Colour/Hue/Sharpness

- 1 Press OK to select the option.
- 2 Press **←/→** to set the level, then press OK.

Tip

“Hue” can only be adjusted for an NTSC colour signal (e.g., U.S.A. video tapes).

Colour Tone

- 1 Press OK to select “Colour Tone”.
- 2 Press **↑/↓** to select one of the following, then press OK.

Cool: Gives the white colours a blue tint.

Neutral: Gives the white colours a neutral tint.

Warm: Gives the white colours a red tint.

Noise Reduction

Reduces the picture noise (snowy picture) in a weak broadcast signal.

- 1 Press OK to select “Noise Reduction”.
- 2 Press **↑/↓** to select one of the following, then press OK.
 - Auto: Automatically reduces the picture noise.
 - High/Low/Off: Modifies the effect of the noise reduction.
 - CNR: Reduces the picture noise when the animation image is received.
 - BNR: Reduces the block picture noise. This is effective for digital channels, or a connected DVD player/digital satellite receiver with MPEG playback.

Dynamic Picture

Enhances the picture contrast.

- 1 Press OK to select “Dynamic Picture”.
- 2 Press **↑/↓** to select “On”, then press OK.

Gamma Correction

Adjusts the balance between bright and dark areas of the picture.

- 1 Press OK to select “Gamma Correction”.
- 2 Press **↑/↓** to set the level, then press OK.

Reset

Reset all the picture settings to the factory settings.

- 1 Press OK to select “Reset”.
- 2 Press **↑/↓** to select “OK”, then press OK.

Sound Adjustment menu

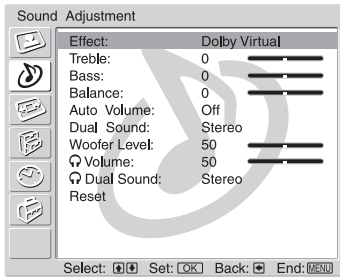

You can select the options listed below on the Sound Adjustment menu. To select options, see “Navigating through menus” (page 21).

Effect (sound effect)

- 1 Press OK to select “Effect”.
- 2 Press **↑/↓** to select one of the following sound effects, then press OK.
 - Off: Flat response.
 - Natural: Enhances clarity, detail, and sound presence by using “BBE High Definition Sound System”^{*1}.
 - Dynamic: Intensifies clarity and sound presence for better intelligibility and musical realism by using the “BBE High Definition Sound System”.
 - Dolby Virtual^{*2}: Uses the TV speakers to simulate the surround effect produced by a multi channel system.

Tips

- You can also change sound effect by pressing **♪** repeatedly.
- If you set “Auto Volume” to “On”, “Dolby Virtual” is automatically set to “Natural”.

^{*1} Manufactured under license from BBE Sound, Inc.

Licensed by BBE Sound, Inc. under USP4638258, 4482866. “BBE” and BBE symbol are trademarks of BBE Sound, Inc.

^{*2} Manufactured under license from Dolby Laboratories. “Dolby” and the double-D symbol are trademarks of Dolby Laboratories.

Treble/Bass/Balance

Adjusts higher-pitched sounds (Treble), adjusts lower-pitched sounds (Bass), and emphasizes left or right speaker balance (Balance).

- 1 Press OK to select the option.
- 2 Press **←/→** to set the level, then press OK.

Auto Volume

Keeps a constant volume level even when volume level gaps occur (e.g., adverts tend to be louder than programmes).

- 1 Press OK to select “Auto Volume”.
- 2 Press **↑/↓** to select “On”, then press OK.

Tip

If you set “Effect” to “Dolby Virtual”, “Auto Volume” will automatically be switched to “Off”.

Continued

Dual Sound

Selects the sound from the speaker for a stereo or bilingual broadcast.

1 Press OK to select “Dual Sound”.

2 Press **↑/↓** to select one of the following, then press OK.

Stereo, Mono: For a stereo broadcast.

A/B/Mono: For a bilingual broadcast, select “A” for sound channel 1, “B” for sound channel 2, or “Mono” for a mono channel, if available.

Tip

If you select other equipment connected to the TV, set “Dual Sound” to “Stereo”, “A” or “B”.

Woofer Level

Adjusts the output level of the built-in woofer of the TV.

1 Press OK to select “Woofer Level”.

2 Press **←/→** to set the level, then press OK.

🔊 Volume (headphone volume)

Adjusts the volume of the headphones.

1 Press OK to select “🔊 Volume”.

2 Press **←/→** to set the level, then press OK.

🔊 Dual Sound

Selects the sound of the headphones for a stereo or bilingual broadcast.

1 Press OK to select “🔊 Dual Sound”.

2 Press **↑/↓** to select one of the following, then press OK.

Stereo, Mono: For a stereo broadcast.

A/B/Mono: For a bilingual broadcast, select “A” for sound channel 1, “B” for sound channel 2, or “Mono” for a mono channel, if available.

Tip

If you select other equipment connected to the TV, set “🔊 Dual Sound” to “Stereo”, “A” or “B”.

Reset

Resets the “Treble”, “Bass” and “Balance” settings to the factory settings.

1 Press OK to select “Reset”.

2 Press **↑/↓** to select “OK”, then press OK.

Screen Control menu

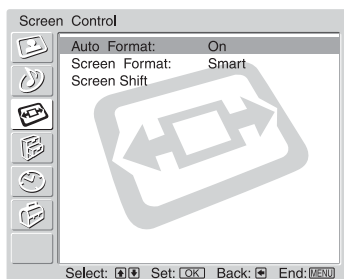

You can select the options listed below on the Screen Control menu. To select options, see “Navigating through menus” (page 21).

Auto Format

Automatically changes the screen format according to the broadcast signal.

- 1 Press OK to select “Auto Format”.
- 2 Press **↑/↓** to select “On”, then press OK.
To keep your setting, select “Off”.

Tips

- Even if you have selected “On” or “Off” in “Auto Format”, you can always modify the format of the screen by pressing **⇄** repeatedly.
- “Auto Format” is available for PAL and SECAM signals only.

Screen Format

For details about the screen format, see page 17.

- 1 Press OK to select “Screen Format”.
- 2 Press **↑/↓** to select “Smart”, “4:3”, “14:9”, “Zoom” or “Wide” (see page 17 for details), then press OK.

Screen Shift

Adjusts the position of the picture for each screen format.

- 1 Press OK to select “Screen Shift”.
- 2 Press **↑/↓** to select one of the following, then press OK.
V Shift: Adjusts the vertical picture position.
H Shift: Adjusts the horizontal picture position.
Reset: Resets to the factory settings. Instead of step 3, press **↑/↓** to select “OK”, then press OK.
- 3 Press **↑/↓** (for vertical picture position) or **←/→** (for horizontal picture position), then press OK.

Tip

When “Screen Format” is set to “4:3” or “Wide”, “V Shift” cannot be adjusted.

Features menu

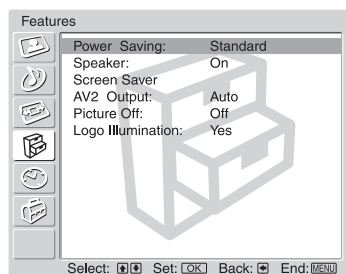

You can select the options listed below on the Features menu. To select options, see “Navigating through menus” (page 21).

Power Saving

Reduces the power consumption of the TV.

- 1 Press OK to select “Power Saving”.
- 2 Press **↑/↓** to select “Reduce”, then press OK.

Speaker

Switches on/off the TV’s internal speakers.



- 1 Press OK to select “Speaker”.
- 2 Press **↑/↓** to select “On” or “Off”, then press OK.
On: The sound of the TV is output through the TV’s speakers.
Off: The sound of the TV is output through the external audio equipment connected to the audio output sockets .

Screen Saver

Switches on/off the TV’s Screen Saver feature to help reduce image retention.

- 1 Press OK to select “Screen Saver”.
- 2 Press **↓/↑** to select “All White” or “Orbit”, then press OK.
All White: This can help to remove image retention. To cancel, press any button on the remote control (except the  +/- buttons).
Orbit: The screen will periodically shift slightly to help reduce image retention.
Press **↓/↑** to select “On” or “Off”, then press OK.

AV2 Output

Sets a signal to be output through the socket labelled 2 on the rear of the TV. If you connect a VCR or other recording equipment to the 2 socket, you can then record from the equipment connected to other sockets of the TV.

1 Press OK to select “AV2 Output”.

2 Press  to select one of the following, then press OK.



Auto: Outputs whatever is being viewed on the screen.

TV Analog: Outputs an analogue broadcast.

TV Digital: Outputs a digital broadcast.

AV1: Outputs signals from equipment connected to the 1 socket.

AV3: Outputs signals from equipment connected to the 3 socket.



AV6: Outputs signals from equipment connected to the 6/S-6 socket.

Picture Off

Switches off the picture. You can still listen to the sound with the picture off.

1 Press OK to select “Picture Off”.

2 Press  to select “On”, then press OK.

The  (Picture Off) indicator on the TV (front) lights up in green. To restore the picture, press any buttons (except  +/- and ).

Logo Illumination

Illuminates the SONY logo on the TV (front).

1 Press OK to select “Logo Illumination”.

2 Press  to select “Yes”, then press OK.

Timer menu

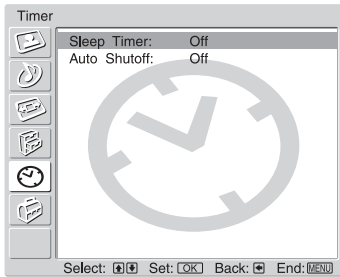

You can select the options listed below on the Timer menu. To select options, see “Navigating through menus” (page 21).

Sleep Timer

Sets a period of time after which the TV automatically switches itself into standby mode.

- 1 Press OK to select “Sleep Timer”.
- 2 Press **↑/↓** to select the desired time period (“30min”/“60min”/“90min”/“120min”), then press OK.

The **⌚** (Timer) indicator on the TV (front) lights up in orange.

Tips

- If you switch off the TV and switch it on again, “Sleep Timer” is reset to “Off”.
- “Sleep timer will end soon. Power will be turned off.” appears on the screen one minute before the TV switches to standby mode.
- If you press **[+]/[?]**, the remaining time in minutes before the TV switches to standby mode is displayed on the screen.

Auto Shutoff

Sets the TV to switch to standby mode automatically when you select the input source and there is no input signal from connected equipment.

In TV mode, this Auto Shutoff function is always set to “On”.

- 1 Press OK to select “Auto Shutoff”.
- 2 Press **↑/↓** to select “On”, then press OK.

Set Up menu

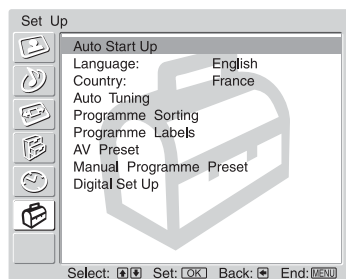

You can select the options listed below on the Set Up menu. To select options, see “Navigating through menus” (page 21).

Auto Start Up

Starts the “first time operation menu” to select the language and country/region, and tune in all available digital and analogue channels. Usually, you do not need to do this operation because the language and country/region will have been selected and channels already tuned when the TV was first installed (page 13, 14). However, this option allows you to repeat the process (e.g., to retune the TV after moving house, or to search for new channels that have been launched by broadcasters).

- 1 Press OK to select “Auto Start Up”.
- 2 Press OK to select “Yes”.
The Language menu appears on the screen.
- 3 Follow steps of “7: Selecting the language and country/region” (page 13) and “8: Auto-tuning the TV” (page 14).

Language

Selects the language in which the menus are displayed.

- 1 Press OK to select “Language”.
- 2 Press **↑/↓** to select the language, then press OK.
All menus will appear in the selected language.

Country

Selects the country/region where you operate the TV.

- 1 Press OK to select “Country”.
- 2 Press **↑/↓** to select the country/region in which you will operate the TV, then press OK.

Auto Tuning (Analogue mode only)

Tunes in all the available analogue channels.

Usually you do not need to do this operation because the channels are already tuned when the TV was first installed (page 14). However, this option allows you to repeat the process (e.g., to retune the TV after moving house, or to search for new channels that have been launched by broadcasters).

- 1 Press OK to select “Auto Tuning”.
- 2 Follow step 1 of “8: Auto-tuning the TV” (page 14).

When all available analogue channels have been tuned, the TV returns to normal operation.

Programme Sorting (Analogue mode only)

Changes the order in which the analogue channels are stored on the TV.

- 1 Press OK to select “Programme Sorting”.
- 2 Press **↑/↓** to select the channel you want to move to a new position, then press OK.
- 3 Press **↑/↓** to select the new position for your channel, then press OK.
Repeat the procedure in steps 2 and 3 to move other channels if required.

Programme Labels (Analogue mode only)

Assigns a channel name of your choice up to five letters or numbers. The name will be displayed briefly on the screen when the channel is selected. (Names for channels are usually taken automatically from Text (if available).)

- 1 Press OK to select “Programme Labels”.
- 2 Press **↑/↓** to select the channel you want to name, then press OK.
- 3 Press **↑/↓/←/→** to select the desired letter or number (“□” for a blank space), then press OK.

If you input a wrong character

Press **↑/↓/←/→** to select  and press OK repeatedly until the wrong character is selected. Then, press **↑/↓/←/→** to select the correct character and press OK.

- 4 Repeat the procedure in step 3 until the name is complete.
- 5 Press **↑/↓/←/→** to select “End”, then press OK.

AV Preset

Assigns a name to any equipment connected to the side and rear sockets. The name will be displayed briefly on the screen when the equipment is selected. You can skip an input source that is not connected to any equipment.

- 1 Press OK to select “AV Preset”.
- 2 Press **↑/↓** to select the desired input source, then press OK.
- 3 Press **↑/↓** to select the desired option below, then press OK.



Option	Description
Equipment labels	Uses one of the preset labels to assign a name to connected equipment.
Edit	Creates your own label. Follow steps 3 to 5 of “Programme Labels” (page 32).
Skip	Skips an input source that is not connected to any equipment when you press ↑/↓ to select the input source.

Manual Programme Preset (Analogue mode only)

Before selecting “Label”/“AFT”/“Audio Filter”/“Skip”/“Decoder”/“ATT”, press PROG +/- to select the programme number with the channel. You cannot select a programme number that is set to skip (page 35).

- 1 Press OK to select “Manual Programme Preset”.
- 2 Press **↑/↓** to select one of the following options, then press OK.

Option	Description
Programme	Presets programme channels manually.
System	<ol style="list-style-type: none"> 1 Press ↑/↓ to select “Programme”, then press OK.
Channel	<ol style="list-style-type: none"> 2 Press ↑/↓ to select the programme number you want to manually tune (if tuning a VCR, select channel 0), then press ←. 3 Press ↑/↓ to select “System”, then press OK. <p>Note Depending on the country/region selected for “Country” (page 31), this option may not be available.</p> 4 Press ↑/↓ to select one of the following TV broadcast systems, then press ←. B/G: For western European countries/regions D/K: For eastern European countries/regions I: For the United Kingdom L: For France 5 Press ↑/↓ to select “Channel”, then press OK. 6 Press ↑/↓ to select “S” (for cable channels) or “C” (for terrestrial channels), then press →. 7 Tune the channels as follows: <p>If you do not know the channel number (frequency) Press ↑/↓ to search for the next available channel. When a channel has been found, the search will stop. To continue searching, press ↑/↓.</p> <p>If you know the channel number (frequency) Press the number buttons to enter the channel number of the broadcast you want or your VCR channel number.</p> 8 Press OK. 9 Press ↓ to select “Confirm”, then press OK. 10 Press ↓ to select “OK”, then press OK. <p>Repeat the procedure above to preset other channels manually.</p>
Label	<p>Assigns a name of your choice, up to five letters or numbers, to the selected channel. This name will be displayed briefly on the screen when the channel is selected.</p> <ol style="list-style-type: none"> 1 Follow steps 3 to 5 of “Programme Labels” (page 32). 2 Press ↓ to select “Confirm”, then press OK. 3 Press ↓ to select “OK”, then press OK.
AFT	<p>Fine-tunes the selected programme number manually if you feel that a slight tuning adjustment will improve the picture quality. (Normally, fine tuning is performed automatically.)</p> <ol style="list-style-type: none"> 1 Press ↑/↓ to adjust the fine tuning over a range of -15 to +15, then press OK. 2 Press ↓ to select “Confirm”, then press OK. 3 Press ↓ to select “OK”, then press OK. <p>To restore automatic fine tuning, select “On” in step 1.</p>

Option	Description
Audio Filter	<p>Improves the sound for individual channels in the case of distortion in mono broadcasts. Sometimes a non-standard broadcast signal can cause sound distortion or intermittent sound muting when watching mono programmes.</p> <ol style="list-style-type: none"> 1 Press ↑/↓ to select “Low” or “High”, then press OK. If you do not experience any sound distortion, we recommend that you leave this option set to the factory setting “Off”. 2 Press ↓ to select “Confirm”, then press OK. 3 Press ↓ to select “OK”, then press OK. <p>Note You cannot receive stereo or dual sound when “Low” or “High” is selected.</p>
Skip	<p>Skips unused analogue channels when you press PROG +/- to select channels. (You can still select a skipped channel using the number buttons.)</p> <ol style="list-style-type: none"> 1 Press ↑/↓ to select “Yes”, then press OK. 2 Press ↓ to select “Confirm”, then press OK. 3 Press ↓ to select “OK”, then press OK. <p>To restore a skipped channel, select “No” in step 1.</p>
Decoder	<p>Views and records the scrambled channel selected when using a decoder connected to the scart connector  either directly or via a VCR.</p> <p>Note Depending on the country/region selected for “Country” (page 31), this option may not be available.</p> <ol style="list-style-type: none"> 1 Press ↑/↓ to select “On”, then press OK. 2 Press ↓ to select “Confirm”, then press OK. 3 Press ↓ to select “OK”, then press OK. <p>To cancel this function afterwards, select “Off” in step 1.</p>
ATT	<p>Attenuates the RF signal. In case of a strong RF signal, some video interference may be displayed.</p> <ol style="list-style-type: none"> 1 Press ↑/↓ to select “On”, then press OK. 2 Press ↓ to select “Confirm”, then press OK. 3 Press ↓ to select “OK”, then press OK. <p>Note When “ATT” is set to “On”, picture noise may occur during VCR recording when turning on/off the TV or selecting a TV channel. In this case, connect your aerial to the input socket on your VCR, then connect the output socket on your VCR to the  socket on the rear of the TV. Confirm that the VCR can record the digital channels.</p>

Continued

Digital Set Up

Displays the “Digital Set Up” menu. You can change/set the digital settings using this menu.

- 1 Press OK to select “Digital Set Up”.
- 2 Press **↑/↓** to select the desired icon below, then press OK.

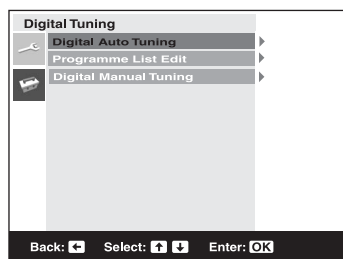

Digital Tuning menu

- 3 Press **↑/↓** to select one of the following options, then press OK.

Option	Description
Digital Tuning	Tunes in all the available digital channels. Usually you do not need to do this operation because the channels are already tuned when the TV was first installed (page 14). However, this option allows you to repeat the process (e.g., to retune the TV after moving house, or to search for new channels that have been launched by broadcasters). 1 Press OK to start digital auto-tuning. When all available digital channels have been tuned, a message stating that the auto-tuning process is finished appears. 2 Press ← .
Digital Auto Tuning	
Programme List Edit	Removes any unwanted digital channels stored on the TV, and changes the order of the digital channels stored on the TV. 1 Press ↑/↓ to select the channel you want to remove or move to a new position. If you know the channel number (frequency) Press the number buttons to enter the three-digit programme number of the broadcast you want. To display the previous or next five channels Press the red button (previous) or the green button (next). 2 Remove or change the order of the digital channels as follows: To remove the digital channel Press OK. A message that confirms whether the selected digital channel is to be deleted appears. Press → to select “Yes”, then press OK. To change the order of the digital channels Press → , then press ↑/↓ to select the new position for the channel and press OK. Repeat the procedure in steps 1 and 2 to move other channels if required. 3 Press ← .

Option	Description
Digital Manual Tuning	<p>Tunes the digital channels manually.</p> <ol style="list-style-type: none"> 1 Press the number button to select the channel number you want to manually tune, then press ↑/↓ to tune the channel. 2 When the available channels are found, press ↑/↓ to select the channel you want to store, then press OK. <p>To display the previous or next five channels Press the red button (previous) or the green button (next).</p> 3 Press ↑/↓ to select the programme number where you want to store the new channel, then press OK. <p>Repeat the procedure above to tune other channels manually.</p>
Digital Set-up Subtitle Setting	<p>Displays digital subtitles on the screen.</p> <p>Press ↑/↓ to select “Off”, “Basic”, or “For Hard Of Hearing”, then press OK.</p> <p>When “For Hard Of Hearing” is selected, some visual aids may also be displayed with the subtitles (if TV channels broadcast such information).</p>
Subtitle Language	<p>Selects which language subtitles are displayed in.</p> <p>Press ↑/↓ to select the language, then press OK.</p>
Audio Language	<p>Selects the language used for a programme. Some digital channels may broadcast several audio languages for a programme.</p> <p>Press ↑/↓ to select the audio language, then press OK.</p>
Audio Type	<p>Increases the sound level.</p> <p>Press ↑/↓ to select “Basic” or “For Hard Of Hearing”, then press OK.</p>
Parental Lock	<p>Sets an age restriction for programmes. Any programme that exceeds the age restriction can only be watched after a PIN Code is entered correctly.</p> <ol style="list-style-type: none"> 1 Press the number buttons to enter your existing PIN code. If you have not previously set a PIN, a message appears to inform you. Press OK, then follow the instruction of “PIN Code” below. 2 Press ↑/↓ to select the age restriction or “None” (for unrestricted watching), then press OK. 3 Press ←.

Continued





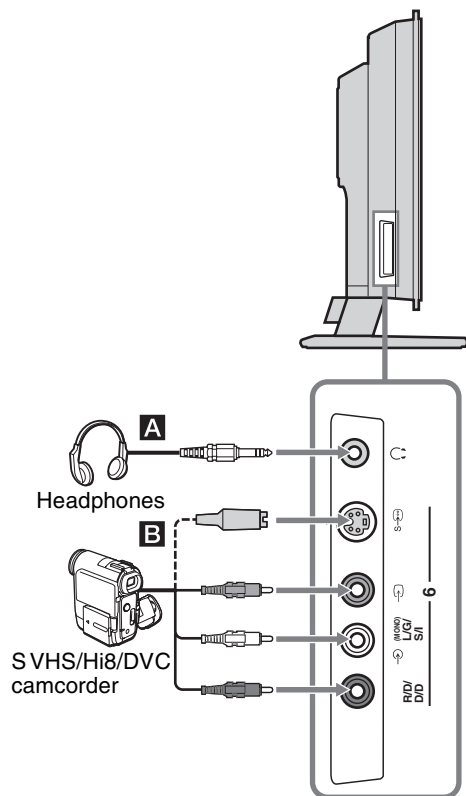

Option	Description
PIN Code	<p>Sets a PIN code for the first time, or to change your PIN code.</p> <ol style="list-style-type: none"> Enter a PIN as follows: <ul style="list-style-type: none"> If you have previously set a PIN Press the number buttons to enter your existing PIN. If you have not set a PIN: Press the number buttons to enter the factory setting PIN of 9999. Press the number buttons to enter the new PIN code. When requested, press the number buttons to enter the new PIN again for confirmation. A message appears to inform you that the new PIN has been accepted. Press ←. <p>Tip PIN code 9999 is always accepted.</p>
Technical Set-up	<p>Displays the Technical Set-up menu. Do the following options.</p> <ol style="list-style-type: none"> Press ↑/↓ to select the desired option, then press OK. <ul style="list-style-type: none"> Auto Service Update: Enables the TV to detect and store new digital services as they become available. Software Download: Enables the TV to automatically receive software updates, free through your existing aerial (when issued). Sony recommends that this option is set to “On” at all times. If you do not want your software to be updated, set this option to “Off”. System Information: Displays the current software version and the signal level. Instead of step 2, press ←. Press ↑/↓ to select the “On”, then press OK.
CA Module Set-up	<p>This option will allow you to access a Pay Per View service once you obtain a Conditional Access Module (CAM) and a view card. See page 40 for the location of the MODEM and  (PCMCIA) sockets.</p>

Connecting optional equipment

You can connect a wide range of optional equipment to your TV. Connecting cables are not supplied.

Connecting to the TV (side)







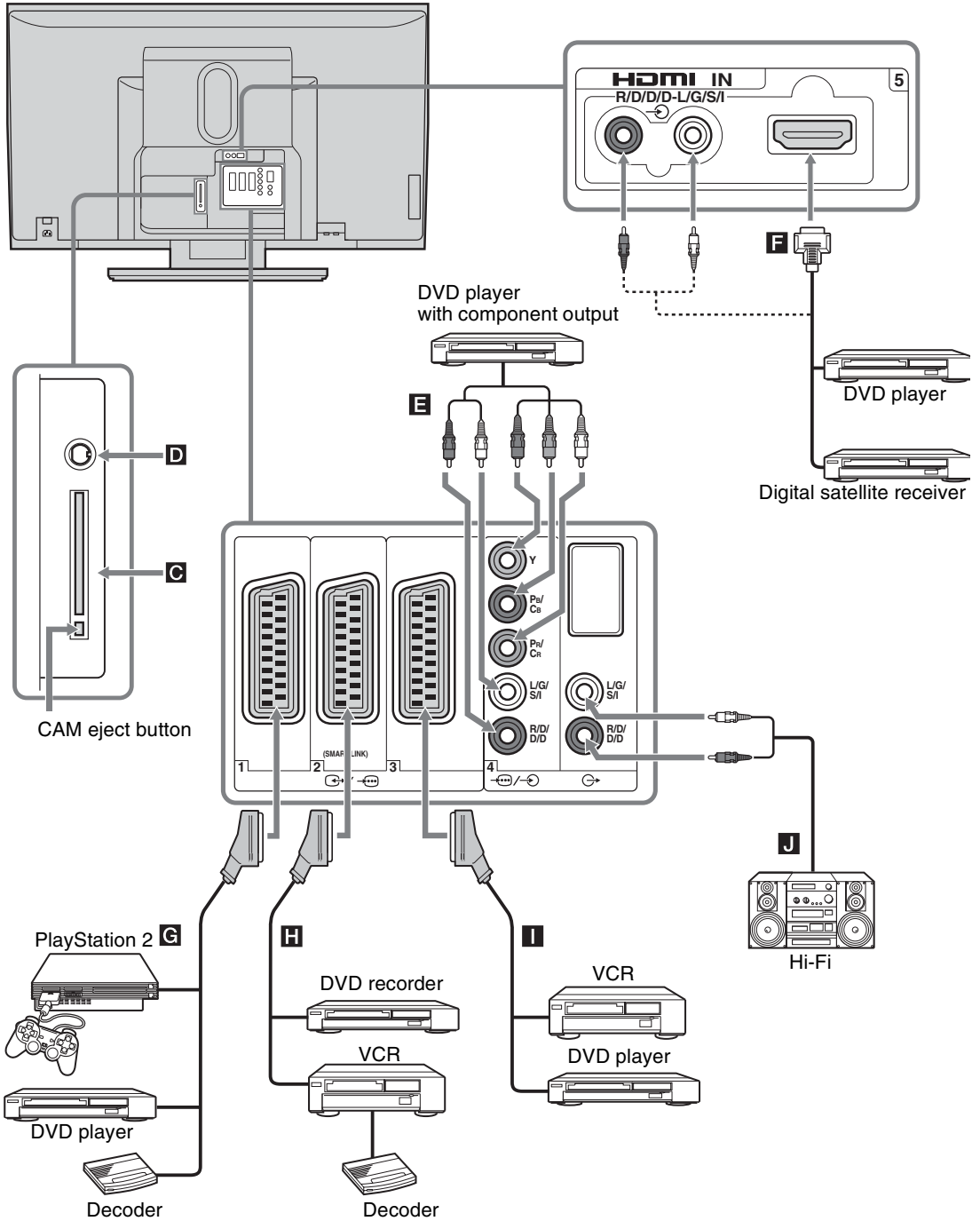

To connect	Do this
Headphones A	Connect to the  socket to listen to sound from the TV on headphones.
S VHS/Hi8/DVC camcorder B	Connect to the S video socket  6 or the video socket  6, and the audio sockets  6. To avoid picture noise, do not connect the camcorder to the video socket  6 and the S video socket  6 at the same time. If you connect mono equipment, connect to the L/G/S/I socket  6, and set "Dual Sound" to "A" (page 26).

Continued

Connecting to the TV (rear)



To connect	Do this
Conditional Access Module (CAM) C	To use Pay Per View services. For details, refer to the instruction manual supplied with your CAM. To use the CAM, press the eject button and remove the “dummy” card. Switch off the TV when inserting your CAM into the CAM slot. When you do not use the CAM, we recommend that the “dummy” card be inserted and kept in the CAM slot.
Modem connector D	This feature is not supported on this TV.
DVD player with component output E	Connect to the component sockets and the audio sockets  /  4. The component signal containing 576p signal format and audio signal are input from the DVD player.
Digital satellite receiver or DVD player F	Connect to the HDMI IN 5 socket if the equipment has a HDMI socket. The digital video and audio signals are input from the digital satellite receiver. If the equipment has a DVI socket but not an HDMI socket, connect the DVI socket to the HDMI IN 5 socket through a DVI - HDMI adaptor interface (not supplied), and connect the equipment's audio out sockets to the audio in HDMI IN 5 sockets. The digital video and analogue audio signals are input from the equipment.
“PlayStation 2”, DVD player or decoder G	Connect to the scart socket  /  1. When you connect the decoder, the scrambled signal from the TV tuner is output to the decoder, then the unscrambled signal is output from the decoder. In this case, it will be properly unscrambled if you set “AV2 Output” to “TV Analog” (page 29).
DVD recorder or VCR that supports SmartLink H	Connect to the scart socket  /  2. SmartLink is a direct link between the TV and a VCR/DVD recorder. For more information on SmartLink, refer to the instruction manual supplied with your VCR or DVD recorder.
VCR I	For details, see page 11.
Hi-Fi audio equipment J	Connect to the audio output sockets  to listen to the sound from the TV on Hi-Fi audio equipment. To turn off the sound of the TV speakers, set “Speaker” to “Off” (page 28).





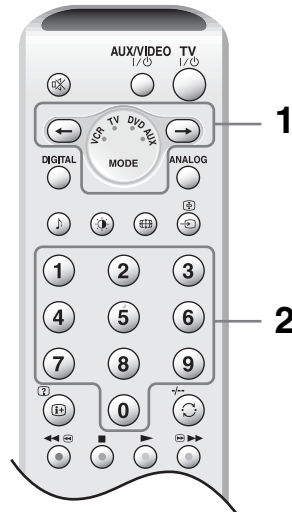

Programming the remote

This remote is preset to operate Sony TVs, most Sony DVDs, VCRs and AUX systems (DAV, DTT Receiver, Home Theatre, etc.). To control VCRs and DVDs of other manufactures (and some other Sony VCR, DVD and AUX models), do the following procedure to programme the remote.

Note

Before you start, look up the three-digit code for your brand of DVD, VCR or AUX system from the “Manufacturer’s codes” on page 42.



- To programme VCR or DVD:**
Press and hold  for about six seconds until the green VCR and DVD lights flash.
- To programme Sony AUX systems:**
Press and hold  for about six seconds until the green AUX light flashes.
- While the relevant lights are flashing, press the number buttons to enter all three-digits of the code for your brand of equipment (page 42).
The green light is lit momentarily.
- Turn on your equipment and check that the following main functions work.
▶ (playback), ■ (stop), ◀◀ (rewind), ▶▶ (fast forward), channel selection for both VCR and DVDs, MENU and / / /  buttons only for DVDs.

Continued

If your equipment is not working, or some of the functions do not work

Enter the correct code or try the next code listed for the brand. However, not all brands are covered and not all models of every brand may be covered.

Tip

A small label is provided inside the battery door to allow you to record your brand codes.

Manufacturer's codes

Not all brands are covered and not all models of every brand may be covered.

VCR brand list

Brand	Code
SONY (VHS)	301, 302, 303, 308, 309, 362
SONY (BETA)	303, 307, 310
SONY (DV)	304, 305, 306
AIWA	325, 331, 351
AKAI	326, 329, 330
DAEWOO	342, 343
GRUNDIG	358, 355, 360, 361, 320, 351, 366
HITACHI	327, 333, 334
JVC	314, 315, 322, 344, 352, 353, 354, 348, 349
LG	332, 338
LOEWE	358, 355, 360, 361, 320, 351
MATSUI	356, 357
ORION	328
PANASONIC	321, 323
PHILIPS	311, 312, 313, 316, 317, 318, 358, 359, 363, 364
SAMSUNG	339, 340, 341, 345
SANYO	335, 336
SHARP	324
THOMSON	319, 350, 365
TOSHIBA	337

DVD brand list

Brand	Code
SONY	001, 029, 030, 036, 037, 038, 039, 040, 041, 042, 043, 044, 053, 054, 055
AIWA	021
AKAI	032

Brand	Code
DENON	018, 027, 020, 002
GRUNDIG	009, 028, 023, 024, 016, 003
HITACHI	025, 026, 015, 004, 035
JVC	006, 017
KENWOOD	008
LG	015, 014, 034
LOEWE	009, 028, 023, 024, 016, 003
MATSUI	013, 016
ONKYO	022, 033
PANASONIC	018, 027, 020, 002, 045, 046, 047
PHILIPS	009, 028, 023, 024, 016, 003, 031
PIONEER	004, 050, 051, 052
SAMSUNG	011, 014
SANYO	007
SHARP	019, 027
THOMSON	012
TOSHIBA	003, 048, 049
YAMAHA	018, 027, 020, 002

AUX Sony systems brand list

DVD Home Theatre System

Brand	Code
SONY (DAV)	500, 501, 502

Home Theatre System

Brand	Code
SONY	504, 505

AV receiver

Brand	Code
SONY	505, 506, 507, 508

Digital terrestrial receiver

Brand	Code
SONY	503

Specifications

Display Unit

Power Requirements:

220–240 V AC, 50 Hz

Screen Size:

50 inches

Approx. 127 cm measured diagonally

Display Resolution:

1,365 dots (horizontal) × 768 lines (vertical)

Power Consumption:

340 W

Standby Power Consumption:

0.6 W or less

Dimensions (w × h × d):

Approx. 1,336.0 × 873.0 × 360.0 mm (with stand)

Approx. 1,336.0 × 789.0 × 89.0 mm (without stand)

Mass:

Approx. 67.5 kg (with stand)

Approx. 52.0 kg (without stand)

Panel System

PDP (Plasma Display Panel)

TV System

Analogue: Depending on your country/region selection:

B/G/H, D/K, L, I

Digital: DVB-T

Colour/Video System

Analogue: PAL, SECAM

NTSC 3.58, 4.43 (only Video In)

Digital: MPEG-2 MP@ML

Aerial

75 ohm external terminal for VHF/UHF

Channel Coverage

Analogue: VHF: E2–E12

UHF: E21–E69

CATV: S1–S20

HYPER: S21–S41

D/K: R1–R12, R21–R69

L: F2–F10, B–Q, F21–F69

I: UHF B21–B69

Digital: VHF/UHF

Terminals

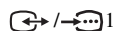

21-pin Scart connector (CENELEC standard) including audio/video input, RGB input, and TV audio/video output.

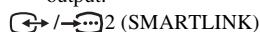

21-pin Scart connector (CENELEC standard) including audio/video input, RGB input, selectable audio/video output, and SmartLink interface.

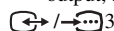

21-pin Scart connector (CENELEC standard) including audio/video input, RGB input, and audio/video output which currently appears on the screen.



Supported formats: 1080i, 720p, 576p, 576i, 480p, 480i

Y: 1 V_{p-p}, 75 ohms, 0.3V negative sync

P_B/C_B: 0.7 V_{p-p}, 75 ohms

P_R/C_R: 0.7 V_{p-p}, 75 ohms



Audio input (phono jacks)

500 mVrms

Impedance: 47 kilo ohms

HDMI IN 5

Video: 1080i, 720p, 576p, 576i, 480p, 480i

Audio: Two channel linear PCM

32, 44.1 and 48 kHz, 16, 20 and 24 bits,

or analogue audio input (phono jacks)

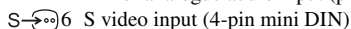

S video input (4-pin mini DIN)

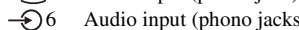

Video input (phono jack)

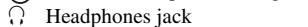

Audio input (phono jacks)



Audio output (Left/Right) (phono jacks)



Headphones jack

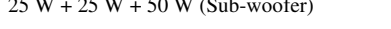

CAM (Conditional Access Module) slot

MODEM

Modem jack (Not supported on this TV)

Sound Output

25 W + 25 W + 50 W (Sub-woofer)

Supplied Accessories

- Remote RM-ED001 (1)

- Size AA batteries (R6 type) (2)

- Coaxial cable (2)

- Mains lead (Type C-6) (1)

- Bundling band (1) and screw (1)

- Mains lead plug holder (1)

- Mains lead cord clamp (1)

- Cleaning cloth (1)

Optional Accessories

- Wall-Mount Bracket SU-PW3M

- TV stand SU-PF3L



Design and specifications are subject to change without notice.

Troubleshooting

Check whether the  (standby) indicator is flashing in red.

When it is flashing





The self-diagnosis function is activated.



- 1 Count how many  (standby) indicator flashes between each two second break.
For example, the indicator flashes three times, then there is a two second break, followed by another three flashes, etc.
- 2 Press  on the TV (right side) to switch it off, disconnect the mains lead, and inform your dealer or Sony service centre of how the indicator flashes (number of flashes).

When it is not flashing



- 1 Check the items in the tables below.
- 2 If the problem still persists, have your TV serviced by qualified service personnel.

Picture

Problem	Cause/Remedy
No picture (screen is dark) and no sound	<ul style="list-style-type: none">• Check the aerial connection.• Connect the TV to the mains, and press  on the TV (right side).• If the  (standby) indicator lights up in red, press TV .
No picture or no menu information from equipment connected to the scart connector	<ul style="list-style-type: none">• Check that the optional equipment is on and press / repeatedly until the correct input symbol is displayed on the screen.• Check the connection between the optional equipment and the TV.
Distorted picture	<ul style="list-style-type: none">• Check if any connected optional equipment is installed in front of the TV or beside the TV. When installing optional equipment, leave some space between the optional equipment and the TV.• When changing programmes or selecting Text, turn off any equipment connected to the scart connector on the rear of the TV.
Double images or ghosting	<ul style="list-style-type: none">• Check aerial/cable connections.• Check the aerial location and direction.
Only snow and noise appear on the screen	<ul style="list-style-type: none">• Check if the aerial is broken or bent.• Check if the aerial has reached the end of its serviceable life (three to five years in normal use, one to two years at the seaside).
Picture (dotted lines or stripes) noise	<ul style="list-style-type: none">• Keep the TV away from electrical noise sources such as cars, motorcycles, or hair-dryers.• Make sure that the aerial is connected using the supplied coaxial cable.• Keep the aerial cable away from other connecting cables.• Do not use a 300-ohm twin lead cable as interference may occur.

Problem	Cause/Remedy
Picture noise when viewing a TV channel	<ul style="list-style-type: none"> • Select “Manual Programme Preset” in the “Set Up” menu and adjust “AFT” (Automatic Fine Tuning) to obtain better picture reception (page 34). • Select “Noise Reduction” in the “Picture Adjustment” menu to reduce the noise in the picture (page 24).
Stripe noise during playback/recording of a VCR	<ul style="list-style-type: none"> • Video head interference. Keep your VCR away from the TV. • Leave a space of 30 cm between your VCR and the TV to avoid noise. • Avoid installing your VCR in front of the TV or beside the TV.
Some tiny black points and/or bright points on the screen	<ul style="list-style-type: none"> • The picture of a display unit is composed of pixels. Tiny black points and/or bright points (pixels) on the screen do not indicate a malfunction.
No colour on programmes	<ul style="list-style-type: none"> • Select “Reset” in the “Picture Adjustment” menu to return to the factory settings (page 24).
No colour or irregular colour when viewing a signal from the Y, Pb/Cb, Pr/Cr jacks of 	<ul style="list-style-type: none"> • Check the connection of the Y, Pb/Cb, Pr/Cr jacks of 4. • Make sure that the Y, Pb/Cb, Pr/Cr jacks of 4 are firmly seated in their respective sockets.

Sound

Problem	Cause/Remedy
No sound, but good picture	<ul style="list-style-type: none"> • Press  +/- or  (Mute). • Check that “Speaker” is set to “On” in the “Features” menu (page 28).
Noisy sound	<ul style="list-style-type: none"> • See the “Picture (dotted lines or stripes) noise” causes/remedies on page 44.
Audio distortion	<ul style="list-style-type: none"> • See “Audio Filter” on page 35.

Channels

Problem	Cause/Remedy
The desired channel cannot be selected	<ul style="list-style-type: none"> • Switch between digital and analogue mode and select the desired digital/analogue channel.
Some channels are blank	<ul style="list-style-type: none"> • Scrambled/Subscription only channel. Subscribe to the Pay Per View service. • Channel is used only for data (no picture or sound). • Contact the broadcaster for transmission details.
Digital channel is not displayed	<ul style="list-style-type: none"> • Check that the aerial is plugged directly into the TV (not through other equipment). • Contact a local installer to find out if digital transmissions are provided in your area. • Upgrade to a higher gain aerial.

General

Problem	Cause/Remedy
The TV turns off automatically (the TV enters standby mode)	<ul style="list-style-type: none">• Check if the Sleep Timer function is activated (page 30).• Check if the Auto Shutoff is activated (page 30).• If no signal is received or no operation is performed in the TV mode for 10 minutes, the TV automatically switches to standby mode.
Some input sources cannot be selected	<ul style="list-style-type: none">• Select “AV Preset” in the “Set Up” menu and cancel “Skip” of the input source (page 33).
The remote does not function	<ul style="list-style-type: none">• Check that the remote is set correctly for the equipment you are using.• If the remote does not operate the equipment even when the remote has been set correctly to the equipment, enter the necessary code set as explained in “Programming the remote” (page 41).• Replace the batteries.
Wrong characters appear when viewing the menu/Text/NextView	<ul style="list-style-type: none">• Select “Language” and “Country” in the “Set Up” menu and set the language and country/region in which Text/NextView is provided (page 31). For Cyrillic languages, we recommended that you select Russia if your own country/region does not appear in the list.
The ⏻ (standby) indicator flashes	<ul style="list-style-type: none">• Digital programme is set for “Timer REC”. For details, see “Checking the Digital Electronic Programme Guide (EPG)” on page 18.

Index

Numerics

- 0-9 buttons 8
- 14:9 17
- 4:3 17

A

- Accessories supplied 10
- Aerial, connecting 11
- AFT 34
- ANALOG button 8
- ATT 35
- Audio Filter 35
- Audio Language 37
- Audio Type 37
- Auto Format 27
- Auto Shutoff 30
- Auto Start Up 31
- Auto Tuning
 - analogue and digital channels 14
 - analogue channels only 32
 - digital channel only 36
- Auto Volume 25
- AUX/VIDEO I/⏻ button 8
- AV Preset 33
- AV2 Output 28

B

- Balance 25
- Bass 25
- Batteries, inserting into the remote 10
- BBE 25
- Brightness 23

C

- CA Module Set-up 38
- Category list 18
- Channels
 - auto-tuning 14
 - selecting 15
 - Skip 35
- Colour 23
- Colour Tone 23
- Coloured buttons 8
- Connecting
 - an aerial/VCR 11
 - optional equipment 39
- Contrast 23
- Country 31

D

- Decoder 35
- Digital Auto Tuning 36
- DIGITAL button 8
- Digital Manual Tuning 37
- Digital Set Up 36
- Digital Set-up 37
- Digital Tuning 36
- Dolby Virtual 25
- Dual Sound 26
- Dynamic Picture 24

E

- Edit 33
- Effect (sound effect) 25
- EPG (Digital Electronic Programme Guide) 18
- Equipment labels 33

F

- Fastext 16
- Favourite list 20
- Features menu 28

G

- Gamma Correction 24

H

- Headphones
 - connecting 39
 - Dual Sound 26
 - Volume 26
- Hue 23

I

- Info (ⓘ) button 8
- Input select (↔) button 8, 9
- Input signal index table 21
- Interactive service 15

L

- Label 34
- Language 31
- Logo Illumination 29

M

- Manual Programme Preset 33
- Manual timer REC 19
- Media selector 8
- MENU button 8, 9
- Mode (Picture mode) 23
- Mute (Ⓜ) button 8

N

- NexTVView 16
- Noise Reduction 24
- Number buttons 8

O

- OK button 8, 9

P

- Parental Lock 37
- Picture Adjustment menu 23
- Picture mode (Ⓟ) button 8
- Picture Off 29
- Picture Off (Ⓧ) indicator 9
- PIN Code 38
- Power (Ⓜ) indicator 9
- Power (Ⓟ) switch 9
- Power Saving 28
- Previous channel (Ⓞ) button 8
- PROG +/- buttons 8, 9
- Programme index table 16
- Programme Labels 32
- Programme List Edit 36

- Programme Sorting 32

R

- Reminder 19
- Remote control
 - inserting batteries 10
 - overview 8
 - programming 41
 - sensor 9
- Reset
 - picture adjustment 24
 - sound adjustment 26

S

- Screen Control menu 27
- Screen Format 27
- Screen mode 17
- Screen mode (Ⓢ) button 8
- Screen Saver 28
- Screen Shift 27
- Set Up menu 31
- Sharpness 23
- Skip 33, 35
- Sleep Timer 30
- Smart 17
- Sound Adjustment menu 25
- Sound effect (Ⓜ) button 8
- Speaker 28
- Specifications 43
- Standby (Ⓟ) indicator 9
- Subtitle Language 37
- Subtitle Setting 37

T

- Technical Set-up 38
- Text 16
- Text (Ⓢ) button 8
- Text hold (Ⓢ) button 8
- Text reveal (Ⓢ) button 8
- Timer (Ⓞ) indicator 9
- Timer list 19
- Timer menu 30
- Timer REC 18
- Treble 25
- TV standby (TV I/Ⓟ) button 8

V

- VCR
 - connecting 11
 - programming 41
 - recording 18
- VCR double digit (-/-) button 8
- Volume (Ⓜ) +/- buttons 8, 9

W

- Wide 17
- Woofer Level 26

Z

- Zoom 17

AVERTISSEMENT

- Afin de prévenir les risques d'incendie ou d'électrocution, ne pas insérer la fiche secteur dans une prise de courant si elle est détachée du cordon d'alimentation. Cette fiche ne doit pas être utilisée, mais détruite.
- Pour prévenir les risques d'incendie ou d'électrocution, tenir ce téléviseur à l'abri de la pluie et de l'humidité.
- A l'intérieur de ce téléviseur, certains points présentent une tension élevée pouvant être dangereuse. Ne pas ouvrir le boîtier de l'appareil. Confier la réparation de l'appareil à un personnel qualifié uniquement.

Introduction

Nous vous remercions d'avoir porté votre choix sur ce produit Sony.

Avant d'utiliser le téléviseur, lisez attentivement ce manuel et conservez-le pour vous y référer ultérieurement.

Informations sur les marques commerciales

- **DVB** est une marque déposée du DVB Project
- « PlayStation » est une marque commerciale de Sony Computer Entertainment, Inc.
- La technologie TruSurround est utilisée pour virtualiser le son Dolby Virtual Surround.
- TruSurround, SRS et le symbole  sont des marques de SRS Labs, Inc.
La technologie TruSurround est intégrée sous licence SRS Labs, Inc.
- **HDMI** Ce téléviseur intègre la technologie HDMI™ (High-Definition Multimedia Interface). HDMI, le logo HDMI et High-Definition Multimedia Interface sont des marques ou des marques déposées de HDMI Licensing LLC.

Table des matières

Consignes de sécurité.....	4
Précautions	7
Mise au rebut du téléviseur	7
Présentation de la télécommande	8
Présentation des touches et témoins du téléviseur	9

Préparation



1 : Vérification des accessoires.....	10
2 : Insertion des piles dans la télécommande.....	10
3 : Raccordement d'une antenne ou d'un magnétoscope.....	11
4 : Protection du téléviseur contre les chutes	12
5 : Maintien sécurisé du cordon secteur ...	12
6 : Mise sous tension du téléviseur	12
7 : Sélection de la langue et du pays ou de la région	13
8 : Réglage automatique du téléviseur.....	14

Regarder la **DVB** : pour les chaînes numériques uniquement télévision

Regarder la télévision	15
Vérification du guide électronique numérique de programmes (EPG) DVB	18
Utilisation de la liste de favoris DVB	20
Affichage d'images depuis un appareil raccordé	21

Utilisation du menu

Navigation au sein des menus	21
Présentation des menus.....	22
Menu Contrôle de l'image	23
Mode.....	23
Contraste/Luminosité/Couleurs/Teinte/Netteté	23
Ton couleur.....	23
Réduc.de bruit	24
Image dynamique	24
Correction Gamma	24
R à Z.....	24

Menu Contrôle du son	25
Effet (effet sonore).....	25
Aigus/Graves/Balance	25
Volume auto.	25
Son stéréo	26
Niveau woofer	26
Volume  (volume du casque)	26
Son  stéréo	26
R à Z.....	26
Menu Commande écran	27
Auto 16:9.....	27
Format écran	27
Centrage écran.....	27
Menu Fonctions	28
Eco. énergie	28
Haut parleur.....	28
Anti-marquage.....	28
Sortie AV2	29
Image OFF	29
Logo SONY	29
Menu Temporisation	30
Arrêt tempo.....	30
Arrêt auto.....	30
Menu Réglage	31
Démarrage automatique.....	31
Langue	31
Pays	31
Mém. auto. (mode analogique uniquement).....	32
Ordre des chaînes (mode analogique uniquement).....	32
Noms des chaînes (mode analogique uniquement).....	32
Présél. audio/vidéo.....	33
Mémorisation manuelle (mode analogique uniquement).....	33
Installation numérique DVB	36

Utilisation d'un appareil optionnel

Raccordement d'un appareil optionnel	40
Programmation de la télécommande.....	42

Informations complémentaires

Spécifications	44
Dépannage	48
Index.....	51

Consignes de sécurité

Cordon d'alimentation secteur

- Débranchez le cordon d'alimentation secteur avant de déplacer le téléviseur. Ne déplacez jamais le téléviseur lorsque le cordon d'alimentation secteur est branché. Cela pourrait abîmer le cordon et provoquer un incendie ou une décharge électrique.
- Si vous endommagez le cordon d'alimentation secteur, cela peut provoquer un incendie ou une décharge électrique.
 - Ne pliez pas et ne tordez pas exagérément le cordon d'alimentation secteur. Il se peut que les conducteurs du noyau soient mis à nu ou rompus et créent un court-circuit entraînant un risque d'incendie ou d'électrocution.
 - Ne modifiez pas et n'endommagez pas le cordon d'alimentation secteur.
 - Ne posez jamais d'objet lourd sur le cordon d'alimentation secteur. Ne tirez jamais sur le cordon d'alimentation secteur.
 - Eloignez le cordon d'alimentation secteur des sources de chaleur.
 - Saisissez toujours le cordon par sa fiche lorsque vous le débranchez.
- Si le cordon d'alimentation secteur est endommagé, cessez de l'utiliser et demandez à votre centre de service après-vente Sony de le remplacer.
- N'utilisez pas le cordon d'alimentation fourni avec un autre appareil.
- Utilisez uniquement un cordon d'alimentation d'origine Sony et pas un cordon d'une autre marque.



Protection du câble/cordon d'alimentation secteur

Débranchez le câble/cordon d'alimentation secteur en tirant directement sur la fiche. Ne tirez jamais sur le câble/cordon d'alimentation secteur proprement dit.

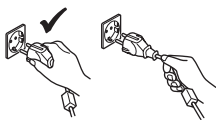

Prise de courant

Pour la prise de courant, n'utilisez pas une prise de mauvaise qualité. Insérez la fiche à fond dans la prise secteur. Si elle n'est pas solidement insérée, des étincelles peuvent se produire et provoquer un incendie. Prenez contact avec votre électricien pour remplacer cette prise par une prise plus adéquate.



Accessoires en option

Observez les indications suivantes lors de l'installation du téléviseur sur un pied ou un support mural. Sinon, le téléviseur risque de tomber et de causer des blessures graves.



- Utilisez le support mural ou le pied spécifié.
- Lorsque vous installez le téléviseur, fixez-le correctement en suivant le mode d'emploi fourni avec le pied ou le support mural.
- Vérifiez que les supports du pied sont fixés correctement.

Installation

Si le téléviseur doit être accroché au mur, confiez l'installation à un technicien de service après-vente qualifié. Une installation incorrecte peut être dangereuse pour le téléviseur.

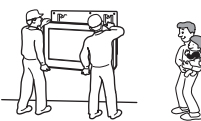

Centres médicaux

Ce téléviseur ne doit pas être installé dans un lieu où sont utilisés des équipements médicaux. N'exercez pas de pression et ne rayez pas l'écran avec des objets durs. Ne jetez jamais rien sur l'écran. Cela pourrait entraîner un mauvais fonctionnement de ceux-ci.

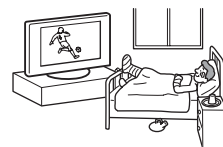

Transport

- Avant de transporter le téléviseur, débranchez tous ses câbles.
- Pour transporter le téléviseur, saisissez-le de la manière illustrée ci-contre. Sinon, le téléviseur risque de tomber et d'être endommagé ou de provoquer des blessures graves. Si le téléviseur est tombé ou a été endommagé, faites-le vérifier immédiatement par un technicien de service après-vente qualifié.
- Lorsque vous transportez le téléviseur, ne le soumettez pas à des secousses ou des vibrations excessives. Le téléviseur peut tomber, être endommagé et provoquer des blessures graves.
- Lorsque vous transportez le téléviseur pour le porter à réparer ou lorsque vous déménagez, glissez-le dans son emballage et son carton d'origine.
- Le transport du téléviseur exige plusieurs personnes.

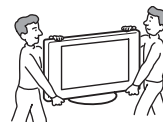

Aération

- N'obstruez jamais les orifices d'aération du téléviseur. Cela pourrait entraîner une surchauffe et provoquer un incendie.
- Si le téléviseur ne dispose pas d'une bonne aération, il peut accumuler poussière et saleté. Pour une bonne aération, appliquez les conseils suivants :
 - Ne placez pas le téléviseur vers l'arrière ou sur le côté.
 - N'installez pas le téléviseur inversé ou à l'envers.
 - N'installez pas le téléviseur sur une étagère ou dans un meuble.
 - Ne posez pas le téléviseur sur un tapis ou sur un lit.
 - Ne couvrez pas le téléviseur avec des tissus tels que des rideaux, pas plus qu'avec des journaux, etc.



- Laissez un espace libre autour du téléviseur, faute de quoi la circulation d'air peut être inadéquate et entraîner une surchauffe susceptible de provoquer un incendie ou des dégâts internes.

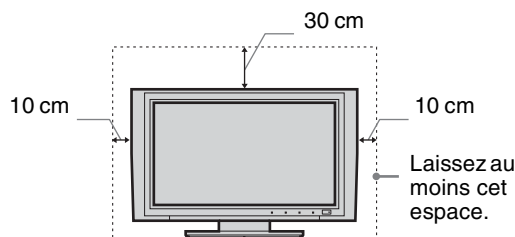

- Lors de la fixation du téléviseur au mur, laissez un espace de 10 cm minimum à partir du dessous du téléviseur.
- N'installez jamais le téléviseur de la façon suivante :

La circulation de l'air est bloquée.

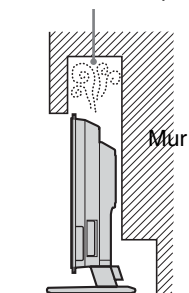

La circulation de l'air est bloquée.

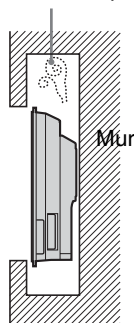

Orifices d'aération

Ne jamais rien introduire dans les orifices d'aération. Si un objet métallique ou du liquide pénètre dans ces derniers, cela pourrait provoquer un incendie ou une décharge électrique.



Disposition

- Ne jamais placer le téléviseur dans un endroit excessivement chaud, humide ou poussiéreux.
- Ne pas installer le téléviseur dans un endroit accessible aux insectes.
- Ne pas installer le téléviseur dans un endroit où il pourrait être exposé à des vibrations mécaniques.
- Placer le téléviseur sur une surface stable et horizontale. Sinon, le téléviseur risque de tomber et de provoquer des blessures.
- Ne pas installer pas le téléviseur dans un endroit où il serait en saillie, notamment sur ou derrière un pilier, ou encore dans un emplacement où vous pourriez le heurter avec la tête. En effet, vous risqueriez de vous blesser.



Eau et humidité

- Ne jamais utiliser ce téléviseur près d'un point d'eau – par exemple près d'une baignoire ou d'une douche. Ne pas non plus exposer le téléviseur à la pluie, à l'humidité ou à la fumée. Cela pourrait provoquer un incendie ou l'électrocution.
- Ne pas toucher le cordon d'alimentation secteur et le téléviseur avec des mains humides. Cela risquerait de provoquer l'électrocution ou d'endommager le téléviseur.



Humidité et objets inflammables

- Ne pas mouiller le téléviseur. Ne jamais renverser de liquide d'aucune sorte sur le téléviseur. Si un objet liquide ou solide tombe sur le téléviseur, ne le mettez pas sous tension. Cela risquerait de provoquer l'électrocution ou d'endommager le téléviseur. Contacter un technicien qualifié pour une vérification immédiate.
- Pour éviter les risques d'incendie, tenir le téléviseur à l'écart d'objets inflammables (bougies, etc.) et de lampes à incandescence.

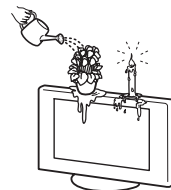

Huiles

Ne pas installer ce téléviseur dans des restaurants qui utilisent de l'huile. La poussière imprégnée d'huile peut s'introduire dans le téléviseur et l'endommager.

Chute

Poser le téléviseur sur un support stable et solide. Ne rien suspendre au téléviseur. Sinon, le téléviseur pourrait tomber du pied ou du support mural et provoquer des dégâts ou des blessures graves.



Ne pas laisser les enfants grimper sur le téléviseur.

Véhicules ou plafonds

Ne pas installer le téléviseur dans un véhicule. Les mouvements du véhicule risquent de provoquer la chute du téléviseur ainsi que des blessures. Ne pas suspendre le téléviseur au plafond.



Bateau ou voilier

Ne jamais installer le téléviseur sur un bateau ou un voilier. S'il est exposé à l'eau de mer, un incendie peut se déclarer ou le téléviseur peut être endommagé.

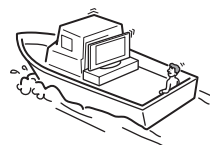

Utilisation à l'extérieur

- Ne pas exposer le téléviseur aux rayons directs du soleil. Le téléviseur risque de chauffer et d'être endommagé.
- Ne jamais installer le téléviseur à l'extérieur.



Suite

Câblage

- Débrancher le cordon d'alimentation secteur pendant les raccordements des câbles. Pour votre propre sécurité, assurez-vous que le cordon d'alimentation secteur est débranché lorsque vous réalisez des connexions.
- Veiller à ne pas trébucher dans les câbles. Cela pourrait endommager le téléviseur.

Nettoyage

- Débrancher le cordon d'alimentation secteur avant de nettoyer la fiche secteur et le téléviseur. S'il est branché, vous pouvez recevoir une décharge électrique.
- Nettoyer régulièrement la fiche du cordon d'alimentation secteur. Si la fiche accumule de la poussière et reçoit de l'humidité, l'isolation peut se détériorer et un incendie se déclarer.



Orages

Pour votre sécurité ne touchez aucune des parties du téléviseur, pas plus que le cordon d'alimentation secteur ou le câble de l'antenne pendant les orages.



Panne exigeant une intervention

Si la surface de l'écran se fendille, ne touchez pas le téléviseur avant d'avoir débranché le cordon d'alimentation secteur. Faute de quoi, vous pourriez recevoir une décharge électrique.

Entretien

Ne pas ouvrir le boîtier de l'appareil. Confier le téléviseur à un technicien qualifié uniquement.



Petits accessoires

amovibles et enfichables

Conserver les accessoires hors de la portée des enfants. S'ils les avalent, ils risquent de suffoquer ou d'étouffer. Appeler immédiatement un médecin.

Verre cassé

Ne rien jeter sur le téléviseur. Le verre de l'écran pourrait exploser lors de l'impact et provoquer des blessures graves.



Au repos

Pour des raisons de sécurité et de protection de l'environnement, il est conseillé de ne pas laisser le téléviseur en mode de veille lorsqu'il n'est pas utilisé.

Débranchez-le du secteur. Toutefois, certains téléviseurs possèdent des fonctionnalités dont le bon fonctionnement exige que l'appareil demeure sous tension lorsqu'il est en mode de veille. Si cela s'applique à votre appareil, vous trouverez les instructions correspondantes dans le présent manuel.



Regarder la télévision

- Pour regarder confortablement la télévision, nous vous conseillons de vous trouver à une distance du téléviseur égale à quatre à sept fois la diagonale de l'écran.
- Regarder la télévision dans une pièce modérément éclairée ou peu éclairée soumet vos yeux à un effort. Par ailleurs, fixer l'écran pendant de longs moments entraîne aussi une fatigue pour les yeux.

- Si l'angle du téléviseur doit être réglé, maintenez le pied avec la main pour éviter que le téléviseur s'en détache. Veillez à ne pas coincer les doigts entre le téléviseur et le pied.

Réglage du volume

- Maintenez le volume sonore à un niveau qui ne gêne pas les voisins. Le son se transmet très facilement pendant la nuit. Nous vous conseillons donc de fermer les fenêtres ou d'utiliser un casque.
- Si vous utilisez un casque, réglez le volume de façon à éviter un niveau sonore excessif qui pourrait altérer votre capacité auditive.

Surcharge

Ce téléviseur est conçu pour fonctionner sur une alimentation de 220 – 240 V CA uniquement. Prenez soin de ne pas brancher un trop grand nombre d'appareils sur la même prise de courant, ce qui pourrait provoquer un incendie ou une décharge électrique.



Chaleur

Ne touchez pas la surface du téléviseur. Elle reste chaude un certain temps après la mise hors tension du téléviseur.

Corrosion

Si vous utilisez ce téléviseur au bord de la mer, la salinité peut faire rouiller les parties métalliques et causer des dégâts internes ou provoquer un incendie. Elle peut aussi raccourcir la durée de vie du téléviseur. Si le téléviseur doit être soumis à l'une de ces conditions, il convient de prendre des mesures qui réduiront l'humidité et la température du lieu dans lequel il est placé.

Précautions

Ecran PDP

- Bien que l'écran PDP soit le fruit d'une technologie de pointe, des points noirs ou des points lumineux (rouges, bleus ou verts) peuvent apparaître en permanence sur l'écran PDP, ainsi que des stries de couleurs ou une luminosité irrégulières. Ceci n'a rien d'anormal.
- En cas d'utilisation prolongée du téléviseur en mode 4:3, la zone de l'écran 4:3 peut s'assombrir dans un panneau 16:9. Pour éviter ce problème, le mode d'image « Large+ » doit être utilisé (reportez-vous à la page 17).

Rémanence

- Si les images suivantes sont affichées pendant une période prolongée, il peut en résulter une rémanence (image rémanente) dans certaines zones de l'écran en raison des caractéristiques de l'écran plasma :
 - Les bandes noires en haut et en bas de l'écran qui apparaissent avec une source vidéo grand format (image au format Letterbox).
 - Les bandes noires à gauche et à droite de l'écran qui apparaissent avec une source vidéo 4:3 (émissions télévisées conventionnelles).
 - Les sources de jeux vidéo.
 - Les écrans des menus du DVD.
 - Les menus à l'écran, les numéros de chaîne, etc., des équipements raccordés comme un décodeur, un modem câble, un magnétoscope, etc.Le risque de voir ces phénomènes se produire est plus important si l'appareil est réglé en mode « Intense » ou si le réglage du contraste est élevé. Il est impossible de supprimer cette image une fois qu'elle est incrustée sur l'écran. Afin d'éviter tout risque de rémanence, ne laissez pas le téléviseur fonctionner sur une telle image ou un programme pendant une période prolongée, utilisez plutôt la fonction « Anti-marquage » (page 28) ou diminuez le réglage du contraste. Ce phénomène peut également se produire en cas de l'utilisation répétée et prolongée quotidienne de la même image ou du même programme. LE PHENOMENE DE REMANENCE N'EST PAS COUVERT PAR LA GARANTIE SONY.
- Afin de réduire la rémanence, ce téléviseur est doté de la fonction « Anti-marquage ». Le réglage par défaut de la fonction « Mouvement » de « Anti-marquage » est « Oui » (page 28).
- La fonction « Anti-marquage » prévient et réduit la rémanence. Pour plus de détails, voir page 28.

Altitude

En cas d'utilisation à une altitude supérieure à 1 900 m (avec une pression atmosphérique inférieure à 800 hPa), il est possible que cet écran plasma génère un faible bourdonnement résultant de la différence de pression intérieure et extérieure entre les panneaux. Ceci n'est pas considéré comme un défaut et n'est pas couvert par la garantie Sony. Ce bourdonnement est une caractéristique inhérente à tous les écrans plasma.

Installation du téléviseur

- N'installez pas le téléviseur dans des lieux sujets à des températures extrêmes, par exemple en plein soleil ou près d'un radiateur ou d'une bouche d'air chaud. Si le téléviseur est exposé à de fortes températures, il peut chauffer excessivement et ceci peut entraîner la déformation des pièces moulées ou un mauvais fonctionnement.

- Le téléviseur n'est pas débranché du secteur lorsque son alimentation du téléviseur est hors tension. Pour déconnecter totalement le téléviseur, débranchez la fiche de la prise secteur.
- Pour obtenir une image nette, n'exposez pas directement l'appareil à une lumière intense ou aux rayons directs du soleil. Si possible, utilisez une source de lumière dirigée du plafond vers le sol.
- N'installez pas les appareils optionnels trop près du téléviseur. Laissez un intervalle de 30 cm au moins. Si un magnétoscope est installé devant ou à côté du téléviseur, l'image risque d'être déformée.

Traitement et nettoyage du boîtier et de la surface de l'écran du téléviseur

La surface de l'écran est recouverte d'un enduit spécial destiné à prévenir l'éblouissement par des reflets lumineux. Pour éviter toute dégradation du matériau ou du revêtement de l'écran, respectez les précautions suivantes.

- N'exercez pas de pression et ne rayez pas l'écran avec des objets durs. Ne jetez jamais rien sur l'écran. Cela pourrait l'endommager.
- Ne touchez pas la surface de l'écran alors que le téléviseur a fonctionné de manière continue pendant une période prolongée, car l'écran est alors chaud.
- Nous vous conseillons d'éviter le plus possible de toucher la surface de l'écran.
- Pour ôter la poussière du boîtier ou de la surface de l'écran, frottez délicatement avec un linge doux. En cas de saleté tenace, frottez avec un linge doux légèrement imprégné d'une solution à base de détergent doux dilué. Vous pouvez laver et réutiliser le linge doux.
- N'utilisez jamais aucune éponge abrasive, produit de nettoyage alcalin/acide, poudre à récurer ou solvant volatil, qu'il s'agisse d'alcool, d'essence, de diluant ou d'insecticide. L'utilisation de ces produits ou tout contact prolongé avec des matériaux en caoutchouc ou en vinyle peut endommager la surface de l'écran et le matériau du boîtier.
- Avec le temps, la poussière peut s'accumuler sur les ouvertures d'aération. Pour une ventilation correcte, nous vous conseillons d'aspirer régulièrement la poussière (une fois par mois).

Mise au rebut du téléviseur



Traitement des appareils électriques et électroniques en fin de vie (Applicable dans les pays de l'Union Européenne et aux autres pays européens disposant de systèmes de collecte sélective)

Ce symbole, apposé sur le produit ou sur son emballage, indique que ce produit ne doit pas être traité avec les déchets ménagers. Il doit

être remis à un point de collecte approprié pour le recyclage des équipements électriques et électroniques. En s'assurant que ce produit est bien mis au rebut de manière appropriée, vous aiderez à prévenir les conséquences négatives potentielles pour l'environnement et la santé humaine. Le recyclage des matériaux aidera à préserver les ressources naturelles. Pour toute information supplémentaire au sujet du recyclage de ce produit, vous pouvez contacter votre municipalité, votre déchetterie ou le magasin où vous avez acheté le produit.

Présentation de la télécommande

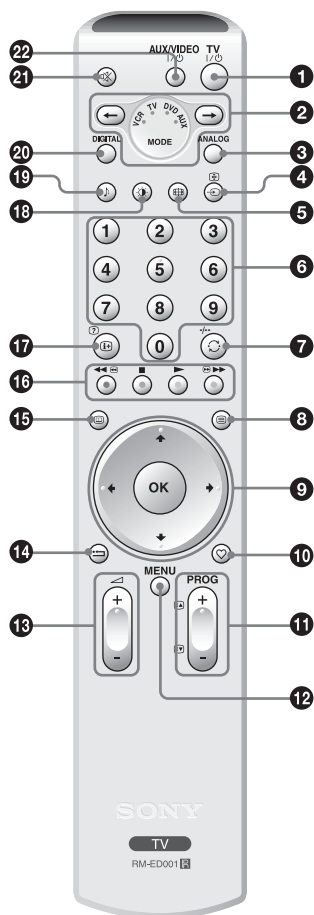

- 1 TV I/⏻ – Veille du téléviseur**
Met temporairement le téléviseur hors et sous tension depuis le mode de veille.
- 2 Sélecteur de source (page 42)**
Sélectionne l'appareil à utiliser. Un témoin vert s'allume momentanément pour indiquer l'appareil sélectionné.
- 3 ANALOG – Mode analogique (page 15)**
- 4 ↔/⏻ – Sélecteur d'entrée / Maintien de texte**
 - En mode TV (page 21) : sélectionne la source d'entrée à partir de l'appareil raccordé aux prises du téléviseur.
 - En mode Télétexte (page 16) : maintient l'affichage de la page en cours.
- 5 ⊞ – Mode d'écran (page 17)**
- 6 Touches numériques**
 - En mode TV : sélectionne les chaînes. Pour les numéros de chaînes 10 et supérieurs, entrez le deuxième chiffre dans les deux secondes qui suivent.
 - En mode Télétexte : entre le numéro de la page à trois chiffres afin de la sélectionner.
- 7 ↶/↷ – Chaîne précédente / Chaîne à deux chiffres du magnétoscope**
 - En mode TV : revient à la chaîne précédemment sélectionnée (pendant plus de cinq secondes).
 - En mode Magnétoscope : sélectionne les chaînes à deux chiffres du magnétoscope Sony (par exemple, pour 23, appuyez sur ↷, puis sur 2 et sur 3).
- 8 ⊞ – Télétexte (page 16)**
- 9 ↑/↓/↶/↷/OK (page 16, 21)**
- 10 ♥ – Favoris (page 20)**
- 11 PROG +/- (page 15)**
 - En mode TV : sélectionne la chaîne suivante (+) ou précédente (-).
 - En mode Télétexte : sélectionne la page suivante (+) ou précédente (-).
- 12 MENU (page 21)**
- 13 ◀ +/- – Volume**

- 14 ◀ – Cette touche n'a pas de fonction pour ce téléviseur.**
- 15 ⊞ – EPG (Digital Electronic Programme Guide – guide électronique numérique de programmes) (page 18) / NexTVView (page 16)**
- 16 Touches de couleur**
 - En mode numérique (page 18, 20) : sélectionne les options en bas des menus Favoris et EPG numérique.
 - En modes Magnétoscope et DVD (page 42) : utilise les fonctions principales de votre magnétoscope ou lecteur de DVD.
- 17 ⊞/? – Infos / Affichage du texte**
 - En mode numérique : affiche de brefs détails sur le programme actuellement regardé.
 - En mode analogique : affiche des informations telles que le numéro de la chaîne en cours et le mode d'écran.
 - En mode Télétexte (page 16) : affiche les informations masquées (par exemple, les réponses d'un questionnaire).
- 18 ⊞ – Mode de l'image (page 23)**
- 19 ♪ – Effet sonore (page 25)**
- 20 DIGITAL – Mode numérique (page 15)**
- 21 ⊞ – Silencieux (page 15)**
- 22 AUX/VIDEO I/⏻**

Met votre équipement sous ou hors tension, comme programmé sur la télécommande (page 42).

Conseil

Les touches ↑/↓/↶/↷, ◀ +, PROG + et le numéro 5 disposent de points tactiles. Ils vous serviront de références lors de l'utilisation du téléviseur.

Présentation des touches et témoins du téléviseur

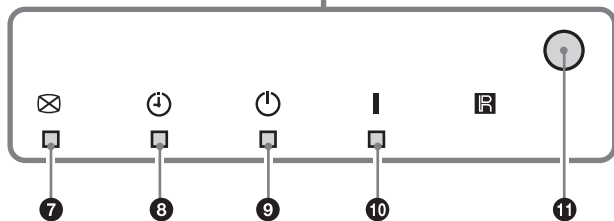
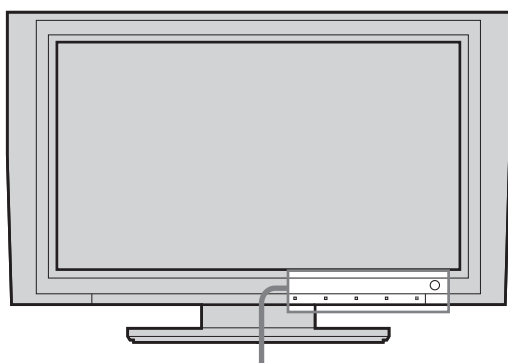
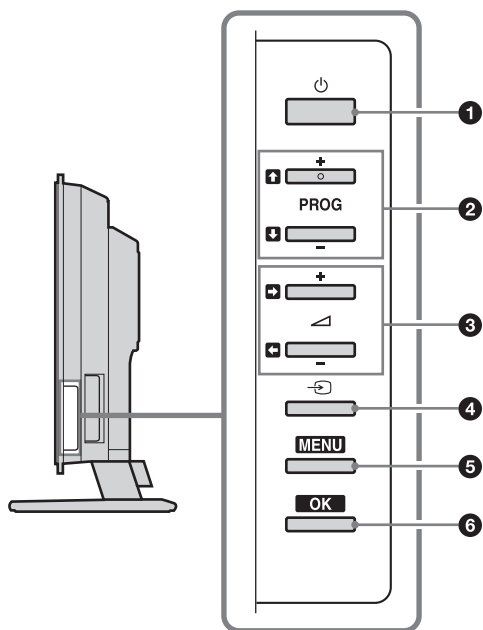

- 1** – **Marche/Arrêt**
Met le téléviseur sous ou hors tension.
- 2** **PROG +/-**
 - En mode TV : sélectionne la chaîne suivante (+) ou précédente (-).
 - Dans le menu du téléviseur : parcourt les options vers le haut () ou vers le bas ()
- 3** **+/-**
 - Augmentent (+) ou diminuent (-) le volume.
 - Dans le menu du téléviseur : parcourt les options vers la gauche () ou vers la droite ()
- 4** – **Sélecteur d'entrée (page 21)**
Sélectionne la source d'entrée à partir de l'appareil raccordé aux prises du téléviseur.
- 5** **MENU** (page 21)
- 6** **OK** (page 21)
- 7** – **Témoin Image Off (page 29)**
S'allume en vert lorsque l'image est désactivée. Seule l'image est coupée (le son reste inchangé).
- 8** – **Témoin Arrêt tempo. (page 30)**
S'allume en orange lorsque la minuterie de veille est activée.
- 9** – **Témoin Veille**
S'allume en rouge lorsque le téléviseur est en mode de veille.
- 10** **I** – **Témoin Marche/Arrêt**
S'allume en vert lorsque le téléviseur est sous tension.
- 11** **Capteur de télécommande**

Préparation

1 : Vérification des accessoires

Télécommande RM-ED001 (1)

Piles AA (type R06) (2)

Câble coaxial (2)



Cordon d'alimentation secteur (type C-6) (1)

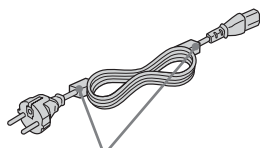

Ne retirez pas ces noyaux de ferrite.

Lanière (1) et vis (1)



Fixation du cordon secteur (1)



Clip de maintien du cordon secteur (1)



Chiffon de nettoyage (1)

2 : Insertion des piles dans la télécommande

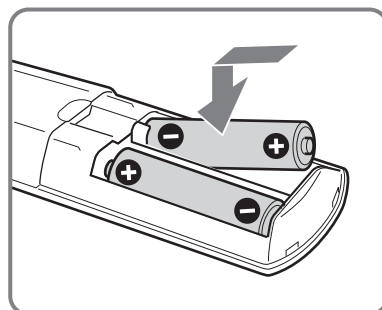
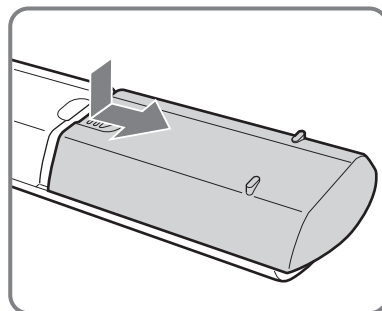

Remarques

- Respectez les polarités lors de l'insertion de piles.
- Respectez l'environnement lorsque vous jetez les piles. L'élimination des piles peut être réglementée dans certaines régions. Consultez les autorités locales.
- Ne mélangez pas des piles de types différents, pas plus que des piles usagées et des piles neuves.
- Manipulez la télécommande avec soin. Ne la laissez pas tomber, ne la piétinez pas et ne renversez aucun liquide sur celle-ci.
- Ne placez pas la télécommande à proximité d'une source de chaleur ou dans un endroit soumis à la lumière directe du soleil, pas plus que dans une pièce humide.

3 : Raccordement d'une antenne ou d'un magnétoscope

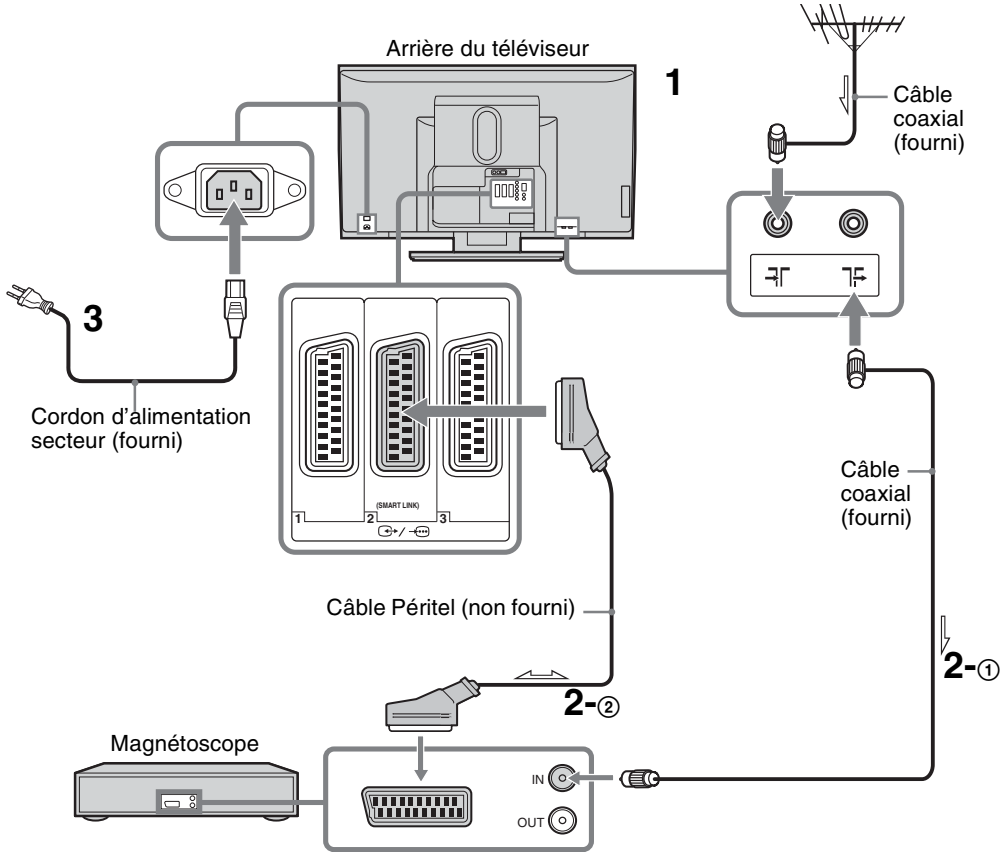

- 1** Raccordez votre antenne à la prise $\overline{\text{F}}$ située à l'arrière du téléviseur.

En cas de raccordement à une antenne uniquement

Passez à l'étape 3.

- 2** Raccordez votre magnétoscope.

- ① Raccordez la prise $\overline{\text{F}}$ située à l'arrière du téléviseur à la prise d'entrée de votre magnétoscope à l'aide du câble HF.
- ② Raccordez la prise Péritel de votre magnétoscope à la prise Péritel $\overleftrightarrow{\text{P}}$ située à l'arrière du téléviseur à l'aide d'un câble Péritel.

- 3** Raccordez le cordon d'alimentation secteur fourni à la prise AC IN située à l'arrière du téléviseur.

Remarque

Attendez que tous les raccordements soient terminés avant de brancher le cordon d'alimentation secteur sur votre prise.

- 4** Rangez le câble.

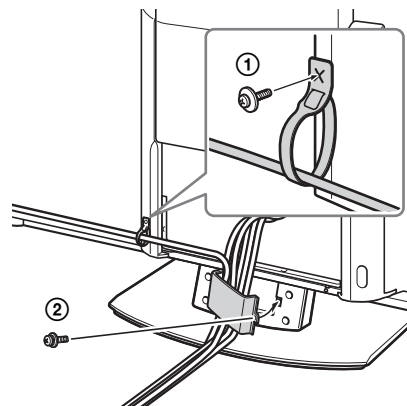

- ① Acheminez le cordon d'alimentation secteur à travers la lanière et fixez-la à droite du panneau arrière à l'aide de la vis fournie.
- ② Retirez la vis pour ouvrir un côté du couvercle des câbles, acheminez les câbles à travers celui-ci, puis resserrez la vis.

4 : Protection du téléviseur contre les chutes

Pour une meilleure stabilité, les points de fixation situés à l'arrière du téléviseur peuvent être utilisés pour fixer celui-ci au mur. (Ne retirez pas les tenons de fixation.)

- 1 Faites passer les câbles à travers les deux points de fixation à l'arrière du téléviseur.

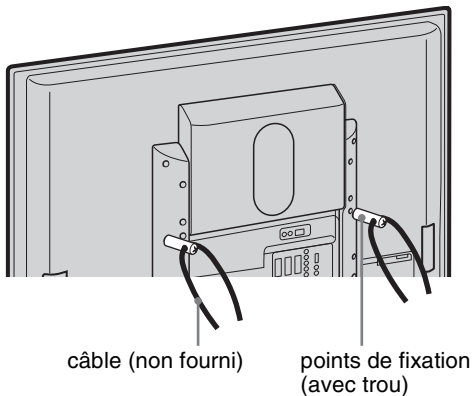

- 2 Fixez les câbles à une surface stable, par exemple un mur ou une colonne.

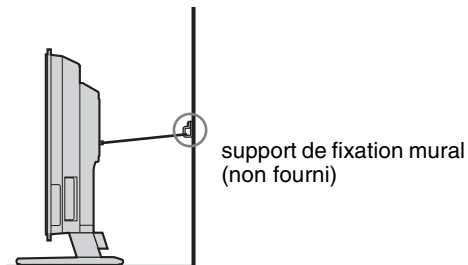

5 : Maintien sécurisé du cordon secteur

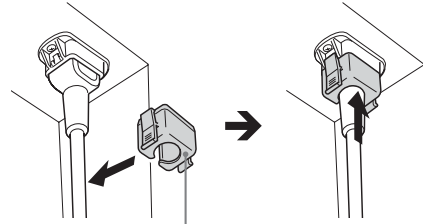

Fixation du cordon secteur (fourni)

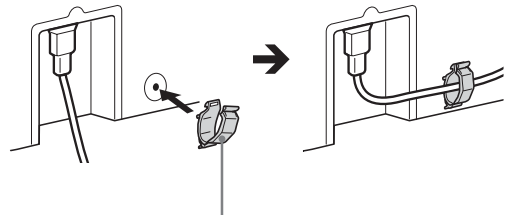

Clip de maintien du cordon secteur (fourni)

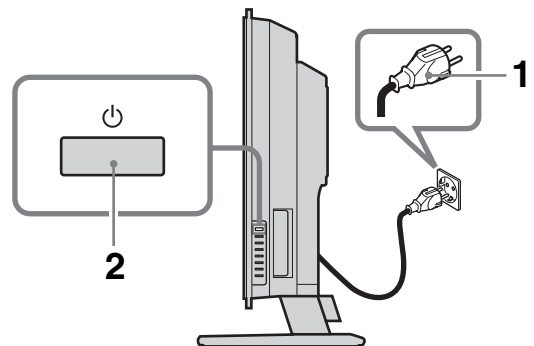

6 : Mise sous tension du téléviseur



- 1 Raccordez le téléviseur à votre prise secteur (220 à 240 V CA, 50 Hz).

- 2 Appuyez sur  du téléviseur (côté droit).

Lorsque vous mettez le téléviseur sous tension pour la première fois, le menu Langue apparaît à l'écran ; passez ensuite à la section « 7 : Sélection de la langue et du pays ou de la région » à la page 13.

Lorsque le téléviseur est en mode de veille (témoin  (Veille) du téléviseur (avant) allumé en rouge), appuyez sur TV  /  de la télécommande afin de mettre le téléviseur sous tension.

7 : Sélection de la langue et du pays ou de la région

Lorsque vous mettez le téléviseur sous tension pour la première fois, le menu Language (Langue) apparaît à l'écran.



- 1 Appuyez sur **↑/↓** pour sélectionner la langue affichée dans les écrans de menus, puis appuyez sur OK.



- 2 Appuyez sur **↑/↓** pour sélectionner le pays ou la région d'utilisation du téléviseur, puis appuyez sur OK.

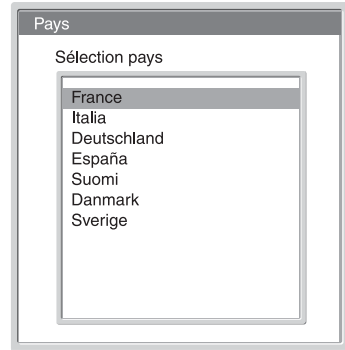

Si le pays ou la région où vous souhaitez utiliser le téléviseur ne figure pas dans la liste, sélectionnez « - » plutôt qu'un pays ou une région.

Le message confirmant que le téléviseur démarre le réglage automatique apparaît à l'écran ; passez ensuite à la section « 8 : Réglage automatique du téléviseur » à la page 14.

8 : Réglage automatique du téléviseur

Lorsque vous avez sélectionné la langue ainsi que le pays et la région, un message confirmant que le téléviseur démarre le réglage automatique apparaît à l'écran.

Vous devez régler les chaînes du téléviseur pour les recevoir (programmes de télévision). Pour rechercher et mémoriser toutes les chaînes disponibles, procédez comme suit.



1 Appuyez sur OK pour sélectionner « Oui ».

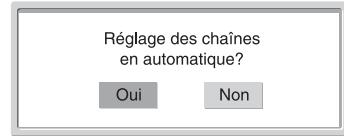

Affichage de réglage automatique numérique

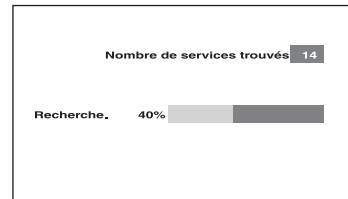

Affichage de réglage automatique analogique

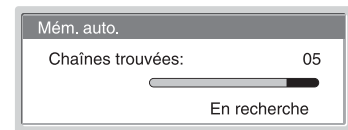

Le téléviseur commence à rechercher toutes les chaînes numériques disponibles, puis toutes les chaînes analogiques disponibles. Cela peut durer un certain temps. Soyez patient et n'appuyez sur aucune touche du téléviseur ou de la télécommande.

Une fois toutes les chaînes numériques et analogiques disponibles mémorisées, le téléviseur revient en mode de fonctionnement normal et affiche la chaîne numérique mémorisée au numéro 1. Si aucune chaîne numérique n'est trouvée, la chaîne analogique mémorisée au canal 1 s'affiche.

Si un message s'affiche pour vous demander de vérifier les raccordements de l'antenne

Aucune chaîne numérique ou analogique n'est détectée. Vérifiez tous les raccordements de l'antenne et appuyez sur OK pour redémarrer le réglage automatique.

2 Quand le menu Ordre des chaînes apparaît à l'écran, suivez les étapes 2 et 3 de la section « Ordre des chaînes (mode analogique uniquement) » (page 32).



Si vous ne modifiez pas l'ordre dans lequel les chaînes analogiques sont mémorisées sur le téléviseur, passez à l'étape 3.

3 Appuyez sur MENU pour quitter le menu. Le téléviseur a maintenant réglé toutes les chaînes disponibles.

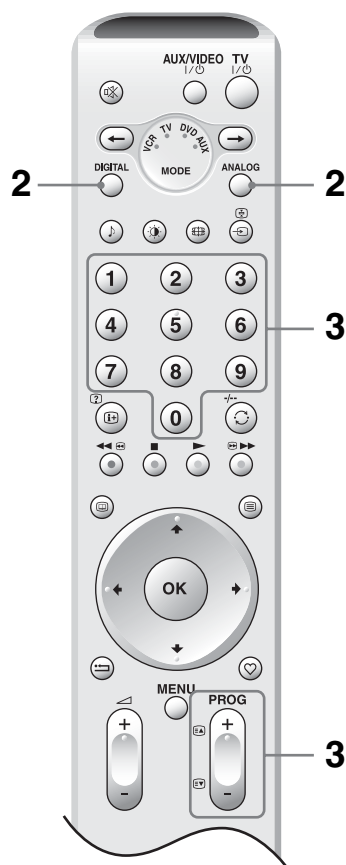
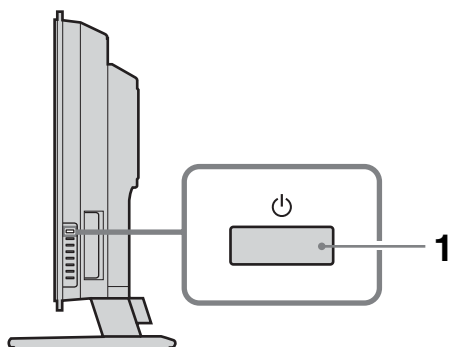
Regarder la télévision



1 Appuyez sur  du téléviseur (côté droit) pour le mettre sous tension.

Lorsque le téléviseur est en mode de veille (témoin  (Veille) du téléviseur (avant) allumé en rouge), appuyez sur TV  de la télécommande afin de mettre le téléviseur sous tension.

2 Appuyez sur DIGITAL pour passer au mode numérique ou sur ANALOG pour passer au mode analogique.

Les chaînes disponibles diffèrent selon le mode.









3 Appuyez sur les touches numériques ou sur PROG +/- pour sélectionner une chaîne de télévision.

Pour sélectionner des numéros de chaînes 10 et supérieurs à l'aide des touches numériques, entrez les deuxièmes et troisièmes chiffres en moins de deux secondes.





Pour sélectionner une chaîne numérique au moyen du guide EPG (Digital Electronic Programme Guide – guide électronique numérique de programmes) reportez-vous à la page 18.

En mode numérique

Un panneau d'informations apparaît brièvement. Les icônes suivantes peuvent être affichées sur le panneau.

-  : Service radio
-  : Service crypté/abonnement
-  : Langues audio multiples disponibles
-  : Sous-titres disponibles
-  : Sous-titres disponibles pour les malentendants
-  : Age minimum recommandé pour le programme actuel (de 4 à 18 ans)
-  : Verrouillage parental
-  : Le programme actuel est en cours d'enregistrement

Opérations supplémentaires

Pour	Faites ceci
Mettre temporairement le téléviseur hors tension (mode de veille)	Appuyez sur TV  .
Mettre complètement le téléviseur hors tension	Appuyez sur  du téléviseur (côté droit).
Régler le volume	Appuyez sur  + (augmenter)/ - (réduire).
Couper le son	Appuyez sur  . Appuyez de nouveau pour restaurer le son.

Suite

Pour	Faites ceci
Passer au mode numérique	Appuyez sur DIGITAL.
Masquer les messages interactifs sur l'écran (uniquement en mode numérique)	
Passer au mode analogique	Appuyez sur ANALOG.
Revenir à la chaîne précédemment sélectionnée (pendant plus de cinq secondes)	Appuyez sur ↶.
Accéder à la table d'index des chaînes (uniquement en mode analogique)	Appuyez sur OK. Pour sélectionner une chaîne, appuyez sur ↑/↓, puis sur OK. Pour accéder à la table d'index des signaux d'entrée, reportez-vous à la page 21.

Pour accéder au Télétexte

Appuyez sur ≡. Chaque fois que vous appuyez sur ≡, l'écran défile en boucle dans l'ordre suivant : Texte → Texte sur l'image du téléviseur (mode mixte) → Aucun texte (quitter le service Télétexte)
 Pour sélectionner une page, appuyez sur les touches numériques ou sur PROG +/-.
 Pour maintenir l'affichage d'une page, appuyez sur ↵/⊞.
 Pour afficher les informations masquées, appuyez sur ⊕/?.

Conseils

- Vérifiez que le téléviseur reçoit un signal correct ; sinon, des erreurs de texte peuvent se produire.
- La plupart des chaînes de télévision diffusent un service Télétexte. Pour plus d'informations sur l'utilisation du service, sélectionnez la page d'index (généralement la page 100).
- Lorsque quatre éléments de couleur s'affichent au bas de la page de Télétexte, le service Fastext est disponible. Fastext vous permet d'accéder rapidement et aisément à des pages. Appuyez sur la touche de couleur correspondante pour accéder à la page indiquée.

Pour accéder au service NexTVView (si ce service est disponible)

NexTVView est un guide électronique de programmes.

- 1 Lorsqu'une chaîne proposant un service NexTVView est sélectionnée (« NexTVView » s'affiche dès que les données sont disponibles), appuyez sur ⊞.

- 2 Appuyez sur ↑/↓/←/→ pour sélectionner l'option affichée, puis appuyez sur OK pour confirmer.

Pour désactiver NexTVView, appuyez de nouveau sur ⊞.

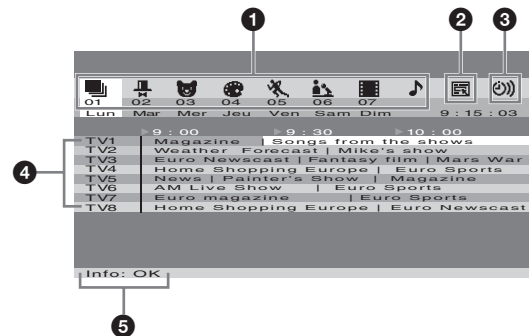

- 1 **⊞ (Tout)/⊞ (Divertissement)/⊞ (Enfants)/⊞ (Art)/⊞ (Sports)/⊞ (Informations)/⊞ (Cinéma)/⊞ (Musique) :**

Liste les programmes classés par catégorie.

- 2 **⊞ (Uniquement lorsque plus de 8 chaînes fournissent NexTVView) :**

Crée une liste de chaînes. Vous pouvez mémoriser jusqu'à 8 chaînes. Pour restaurer la valeur par défaut des paramètres des chaînes, sélectionnez « Auto ► ».

- 3 **⊞ :**

Affiche une liste de rappels (pour plus de détails, reportez-vous à la section « 5 Info : »).

- 4 **Programmes :**

Affiche la liste des programmes par heure lorsque le téléviseur reçoit 50% ou moins de données NexTVView (« NexTVView » apparaît en orange lorsqu'une chaîne est sélectionnée), et affiche la liste des programmes par heure et par chaîne lorsque le téléviseur reçoit plus de 50% des données NexTVView (« NexTVView » apparaît en noir lorsqu'une chaîne est sélectionnée). Le pourcentage peut varier selon la région.

- 5 **Info :**

Affiche la description du programme.

Pour enregistrer le programme (uniquement pour les magnétoscopes prenant en charge SmartLink et la programmation par minuterie), appuyez sur la touche rouge.

Pour afficher un message de rappel au moment de la diffusion du programme, appuyez sur la touche verte. Vous pouvez programmer jusqu'à cinq émissions.

Remarques

- Des caractères erronés apparaissent à l'écran si la langue utilisée dans le programme NexTVView ne correspond pas à celle définie sur votre téléviseur. Réglez « Langue » sur la langue utilisée dans le programme NexTVView (page 31). Réglez également « Pays » sur le pays ou la région où le programme NexTVView est diffusé (page 31).
- Les fonctions « Enregistrer » et « Rappeler » ne sont plus disponibles une fois que le programme a démarré.

Pour modifier manuellement le mode d'écran afin de l'adapter à la diffusion

Appuyez plusieurs fois sur  pour sélectionner Plein, Large+, 4:3, 14:9 ou Zoom.

Plein

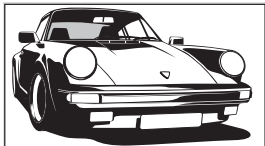

Affiche les émissions au format 16:9 dans les proportions correctes.

Large+*

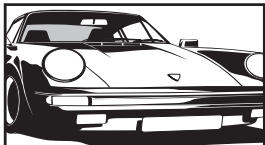

Affiche les émissions au format 4:3 conventionnel avec une imitation du format 16:9. L'image 4:3 est étirée afin de remplir l'écran.

4:3

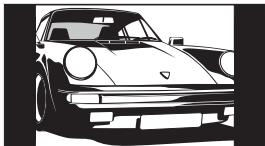

Affiche les émissions au format 4:3 conventionnel (pas au format 16:9) dans les proportions correctes.

14:9*

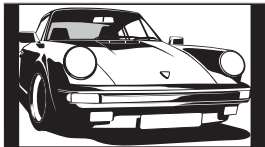

Affiche les émissions au format 14:9 dans les proportions correctes. Par conséquent, des zones de bordure noires sont visibles à l'écran.

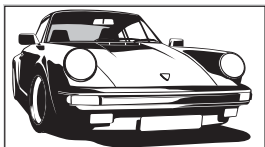

Zoom*



Affiche les émissions cinémascopiques (au format Letter Box) dans les proportions correctes.

* Des parties de l'image peuvent être coupées en haut et en bas.

Conseils

- Vous pouvez également régler « Auto 16:9 » sur « Oui ». Le téléviseur sélectionne automatiquement le mode le mieux adapté à l'émission (page 27).
- Vous pouvez régler la partie de l'image affichée lors de la sélection de Large+, 14:9 ou Zoom. Appuyez sur / pour déplacer vers le haut ou vers le bas (par exemple pour lire les sous-titres).

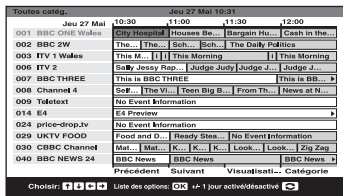

Vérification du guide électronique numérique de programmes (EPG) DV3



Guide électronique numérique de programmes (EPG)

- 1 En mode numérique, appuyez sur pour afficher le guide électronique numérique de programmes (EPG).
- 2 Effectuez l'opération souhaitée comme indiqué dans le tableau suivant.

Pour	Faites ceci
Pour désactiver le guide EPG	Appuyez sur .
Naviguer dans le guide EPG	Appuyez sur ///.
Afficher les six chaînes précédentes ou suivantes	Appuyez sur la touche rouge (précédente) ou verte (suivante).
Regarder le programme actuel	Appuyez sur OK pendant que le programme actuel est sélectionné.
Classer les informations de programmes par catégorie – Liste de catégories	<ol style="list-style-type: none"> 1 Appuyez sur le bouton bleu. 2 Appuyez sur /// pour sélectionner une catégorie. Le nom de la catégorie s'affiche sur le côté. Les catégories disponibles comprennent : Préférée Contient toutes les chaînes qui ont été mémorisées dans la liste de favoris (page 20). Toutes catég. Contient toutes les chaînes disponibles. Informations Contient toutes les chaînes d'informations. 3 Appuyez sur OK. Le guide électronique numérique de programmes (EPG) n'affiche alors que les programmes actuels de la catégorie sélectionnée.
Régler un programme à enregistrer – Enregistrement Prog.	<ol style="list-style-type: none"> 1 Appuyez sur /// pour sélectionner le programme futur que vous souhaitez enregistrer. 2 Appuyez sur OK. 3 Appuyez sur / pour sélectionner « Enregistrement Prog. ». 4 Appuyez sur OK pour régler les minuteries du téléviseur et de votre magnétoscope. Un symbole apparaît à côté des informations de ce programme. Le témoin sur le téléviseur (avant) s'allume. <p>Remarques</p> <ul style="list-style-type: none"> • Vous pouvez régler un enregistrement par minuterie du magnétoscope sur le téléviseur uniquement pour les magnétoscopes compatibles Smartlink. Si votre magnétoscope n'est pas compatible Smartlink, un message s'affiche pour vous rappeler de régler la minuterie de votre magnétoscope. • Une fois que l'enregistrement a commencé, vous pouvez mettre le téléviseur en mode de veille, mais ne mettez pas le téléviseur complètement hors tension ou l'enregistrement peut être annulé.

Pour	Faites ceci
Régler un programme pour qu'il s'affiche automatiquement à l'écran lorsqu'il commence – Rappel	<ol style="list-style-type: none"> 1 Appuyez sur ↑/↓/←/→ pour sélectionner le programme futur que vous souhaitez afficher. 2 Appuyez sur OK. 3 Appuyez sur ↑/↓ pour sélectionner « Rappel ». 4 Appuyez sur OK pour afficher automatiquement le programme sélectionné lorsqu'il commence. Un symbole ☹ apparaît à côté des informations de ce programme. <p>Remarque Si vous mettez le téléviseur en mode de veille, il se mettra automatiquement sous tension lorsque le programme est sur le point de commencer.</p>
Régler l'heure et la date du programme que vous souhaitez enregistrer – Prog manuelle	<ol style="list-style-type: none"> 1 Appuyez sur OK. 2 Appuyez sur ↑/↓ pour sélectionner « Prog manuelle ». 3 Appuyez sur ↑/↓ pour sélectionner la date, puis appuyez sur →. 4 Réglez les heures de début et de fin de la même manière qu'à l'étape 3. 5 Appuyez sur ↑/↓ pour sélectionner la chaîne, puis appuyez sur OK pour régler les minuteries du téléviseur et de votre magnétoscope. Un symbole  apparaît à côté des informations de ce programme. Le témoin  sur le téléviseur (avant) s'allume. <p>Remarques</p> <ul style="list-style-type: none"> • Vous pouvez régler un enregistrement par minuterie du magnétoscope sur le téléviseur uniquement pour les magnétoscopes compatibles Smartlink. Si votre magnétoscope n'est pas compatible Smartlink, un message s'affiche pour vous rappeler de régler la minuterie de votre magnétoscope. • Une fois que l'enregistrement a commencé, vous pouvez mettre le téléviseur en mode de veille, mais ne mettez pas le téléviseur complètement hors tension ou l'enregistrement peut être annulé.
Annuler un enregistrement/rappel – Liste des program.	<ol style="list-style-type: none"> 1 Appuyez sur OK. 2 Appuyez sur ↑/↓ pour sélectionner « Liste des program. ». 3 Appuyez sur ↑/↓ pour sélectionner le programme que vous souhaitez annuler, puis appuyez sur OK. Un affichage apparaît pour confirmer que vous souhaitez annuler le programme. 4 Appuyez sur → pour sélectionner « Oui », puis appuyez sur OK pour confirmer.

Utilisation de la liste de favoris DV3



Liste de favoris

- 1 En mode numérique, appuyez sur ♥ pour afficher la liste de favoris.

Un message apparaît vous demandant si vous souhaitez ajouter des chaînes à la liste de favoris lorsque celle-ci est vide.

- 2 Effectuez l'opération souhaitée comme indiqué dans le tableau suivant.

Pour	Faites ceci
Créer votre liste de favoris pour la première fois	<p>Un message apparaît vous demandant si vous souhaitez ajouter des chaînes à la liste de favoris lorsque vous appuyez sur ♥ pour la première fois.</p> <ol style="list-style-type: none">1 Appuyez sur OK pour sélectionner « Oui ».2 Appuyez sur ↑/↓ pour sélectionner la chaîne que vous souhaitez ajouter, puis appuyez sur OK. S'il y a plus de cinq chaînes dans la liste, appuyez sur la touche verte pour les cinq chaînes suivantes ou sur la touche rouge pour les cinq chaînes précédentes. Si vous connaissez le numéro de la chaîne, vous pouvez utiliser les touches numériques pour la sélectionner directement.3 Appuyez sur OK. Les chaînes qui sont mémorisées dans la liste de favoris sont indiquées par un symbole ♥.
Désactiver la liste de favoris	Appuyez sur ♥.
Naviguer dans la liste de favoris	Appuyez sur ↑/↓.
Afficher les cinq chaînes précédentes ou suivantes	Appuyez sur la touche rouge (précédente) ou verte (suivante).
Voir de brefs détails sur les programmes actuels	Appuyez sur ⊕ pendant la sélection d'une chaîne. Appuyez de nouveau pour annuler la fonction.
Regarder une chaîne	Appuyez sur OK pendant la sélection d'une chaîne.
Ajouter ou supprimer des chaînes dans la liste de favoris	<ol style="list-style-type: none">1 Appuyez sur le bouton bleu. Les chaînes qui sont mémorisées dans la liste de favoris sont indiquées par un symbole ♥.2 Appuyez sur ↑/↓ pour sélectionner la chaîne que vous souhaitez ajouter ou supprimer. S'il y a plus de cinq chaînes dans la liste, appuyez sur la touche verte pour les cinq chaînes suivantes ou sur la touche rouge pour les cinq chaînes précédentes. Si vous connaissez le numéro de la chaîne, vous pouvez utiliser les touches numériques pour la sélectionner directement.3 Appuyez sur OK.4 Appuyez sur la touche bleue pour revenir à la liste de favoris.
Supprimer toutes les chaînes de la liste de favoris	<ol style="list-style-type: none">1 Appuyez sur la touche bleue.2 Appuyez sur la touche jaune. Un affichage apparaît pour confirmer que vous souhaitez supprimer toutes les chaînes de la liste de favoris.3 Appuyez sur ← pour sélectionner « Oui », puis appuyez sur OK pour confirmer.

Affichage d'images depuis un appareil raccordé



Mettez l'appareil raccordé sous tension, puis effectuez l'une des opérations suivantes.



Pour les appareils raccordés aux prises PériTel à l'aide d'un câble PériTel 21 broches complètement câblé

Lancez la lecture sur l'appareil raccordé. L'image de l'appareil raccordé apparaît à l'écran.



Pour tout autre appareil raccordé

Appuyez plusieurs fois sur  jusqu'à ce que le symbole d'entrée correct (voir ci-dessous) apparaisse à l'écran.

 1,  2,  3 :



Signal d'entrée audio/vidéo ou RVB transitant par la prise PériTel  1, 2 ou 3.  s'affiche uniquement si une source RVB a été raccordée.







 4 :

Signal d'entrée composantes transitant par les prises Y, Pb/Cb, Pr/Cr  4, et signal d'entrée audio transitant par les prises L/G/S/I, R/D/D/D  4.



 5 :

Le signal audio/vidéo numérique transite par la prise HDMI IN 5. Le signal d'entrée audio est analogique uniquement si l'appareil est raccordé à l'aide de la prise de sortie audio et DVI.

 6/S  6 :

Signal d'entrée vidéo transitant par la prise vidéo  6 et signal d'entrée audio transitant par la prise audio L/G/S/I (MONO) et les prises R/D/D/D  6. S  s'affiche uniquement si l'appareil est raccordé à la prise S-vidéo S  6 plutôt qu'à la prise vidéo  6 et si le signal d'entrée S-vidéo transite par la prise S-vidéo S  6.









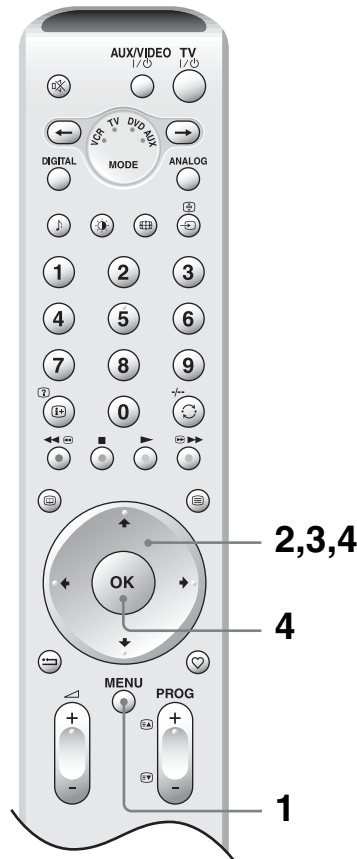

Opérations supplémentaires

Pour	Faites ceci
Revenir à un fonctionnement normal du téléviseur	Appuyez sur DIGITAL ou ANALOG.
Accéder à la table d'index des signaux d'entrée	Appuyez sur OK pour accéder à la table d'index des signaux d'entrée. (Puis, uniquement en mode analogique, appuyez sur ) Pour sélectionner une source d'entrée, appuyez sur  /  , puis appuyez sur OK.

Utilisation du menu

Navigation au sein des menus



- 1 Appuyez sur MENU pour afficher le menu.
- 2 Appuyez sur /  pour sélectionner l'icône de menu.
- 3 Appuyez sur / / /  pour sélectionner une option.
- 4 Appuyez sur / / /  pour modifier/ définir le paramètre, puis appuyez sur OK. Pour quitter le menu, appuyez sur MENU. Pour revenir à l'écran précédent, appuyez sur .

Présentation des menus

Les options suivantes sont disponibles dans chaque menu. Pour plus de détails sur la navigation au sein des menus, reportez-vous à la page 21.

Consultez également la page entre parenthèses pour obtenir davantage de détails sur chaque menu.

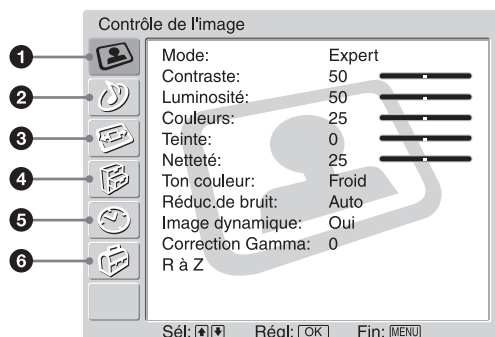

1 Contrôle de l'image

- Mode (23)
- Contraste/Luminosité/Couleurs/Teinte/Netteté (23)
- Ton couleur (23)
- Réduc.de bruit (24)
- Image dynamique (24)
- Correction Gamma (24)
- R à Z (24)

2 Contrôle du son

- Effet (25)
- Aigus/Graves/Balance (25)
- Volume auto. (25)
- Son stéréo (26)
- Niveau woofer (26)
- Volume (26)
- Son stéréo (26)
- R à Z (26)

3 Commande écran

- Auto 16:9 (27)
- Format écran (27)
- Centrage écran (27)
 - Centrage vert./Centrage hor./R à Z

4 Fonctions

- Eco. énergie (28)
- Haut parleur (28)
- Anti-marquage (28)
- Sortie AV2 (29)
- Image OFF (29)
- Logo SONY (29)

5 Temporisation

- Arrêt tempo. (30)
- Arrêt auto (30)

6 Réglage

- Démarrage automatique (31)
- Langue (31)
- Pays (31)
- Mém. auto. (32)
- Ordre des chaînes (32)
- Noms des chaînes (32)
- Présél. audio/vidéo (33)
 - Noms des appareils/Editer/Saut
- Mémorisation manuelle (33)
 - Chaîne/Norme/Canal/Nom/AFT/Filtre Audio/Saut/Décodeur/ATT/Confirmer
- Installation numérique (36)
 - Réglage des chaînes TNT/Installation TNT

Remarque

Les options que vous pouvez régler varient en fonction de la situation. Seules les options pouvant être utilisées s'affichent.

Menu Contrôle de l'image

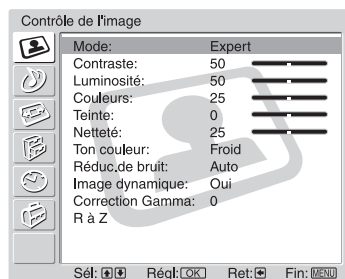

Vous pouvez sélectionner les options répertoriées ci-dessous dans le menu Contrôle de l'image. Pour sélectionner des options, reportez-vous à la section « Navigation au sein des menus » (page 21).

Conseil

Lorsque vous réglez « Mode » sur « Intense » ou sur « Standard », vous pouvez seulement régler « Mode », « Contraste », « Ton couleur », « Réduc.de bruit », et « R à Z ».

Mode

Sélectionne le mode de l'image.

- 1 Appuyez sur OK pour sélectionner « Mode ».
- 2 Appuyez sur **↑/↓** pour sélectionner un des modes d'image suivants, puis appuyez sur OK.

Intense : pour un meilleur contraste et une meilleure netteté de l'image.

Standard : pour une image standard. Conseillé pour le divertissement à domicile.

Expert : permet d'enregistrer vos propres paramètres préférés.

Conseil

Vous pouvez aussi modifier le mode de l'image en appuyant plusieurs fois sur **☉**.

Contraste/Luminosité/Couleurs/Teinte/Netteté

- 1 Appuyez sur OK pour sélectionner l'option.
- 2 Appuyez sur **←/→** pour sélectionner le niveau, puis appuyez sur OK.

Conseil

« Teinte » ne peut être réglé que pour un signal couleur NTSC (notamment des cassettes en provenance des Etats-Unis).

Ton couleur

- 1 Appuyez sur OK pour sélectionner « Ton couleur ».
- 2 Appuyez sur **↑/↓** pour sélectionner une des options suivantes, puis appuyez sur OK.

Froid : donne aux couleurs blanches une teinte bleue.

Normal : donne aux couleurs blanches une teinte neutre.

Chaud : donne aux couleurs blanches une teinte rouge.

Réduc.de bruit

Réduit le bruit de l'image (image parasitée) dans un faible signal de diffusion.

- 1 Appuyez sur OK pour sélectionner « Réduc.de bruit ».
- 2 Appuyez sur **↑/↓** pour sélectionner une des options suivantes, puis appuyez sur OK.

Auto : réduit automatiquement le bruit de l'image.

Haut/Bas/Non : modifie l'effet de la réduction du bruit.

CNR : réduit le bruit de l'image lorsqu'une image animée est reçue.

Bruit MPEG : réduit le bruit de l'image en bloc. Cet option s'avère efficace pour les chaînes numériques ou un lecteur DVD/récepteur satellite numérique à lecture MPEG raccordé.

Image dynamique

Augmente le contraste de l'image.

- 1 Appuyez sur OK pour sélectionner « Image dynamique ».
- 2 Appuyez sur **↑/↓** pour sélectionner « Oui », puis appuyez sur OK.

Correction Gamma

Règle l'équilibre entre les zones lumineuses et sombres de l'image.

- 1 Appuyez sur OK pour sélectionner « Correction Gamma ».
- 2 Appuyez sur **↑/↓** pour sélectionner le niveau, puis appuyez sur OK.

R à Z

Rétablit la valeur par défaut de tous les paramètres d'image.

- 1 Appuyez sur OK pour sélectionner « R à Z ».
- 2 Appuyez sur **↑/↓** pour sélectionner « OK », puis appuyez sur OK.

Menu Contrôle du son

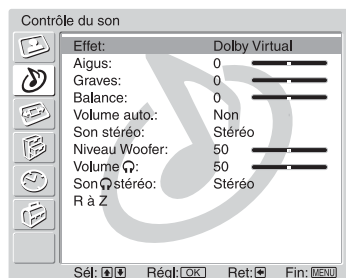

Vous pouvez sélectionner les options répertoriées ci-dessous dans le menu Contrôle du son. Pour sélectionner des options, reportez-vous à la section « Navigation au sein des menus » (page 21).

Effet (effet sonore)

- 1 Appuyez sur OK pour sélectionner « Effet ».
- 2 Appuyez sur \uparrow/\downarrow pour sélectionner un des effets sonores suivants, puis appuyez sur OK.

Non : réponse linéaire.

Naturel : améliore la netteté, le détail et la présence du son au moyen du « BBE High Definition Sound System^{*1} ».

Dynamique : intensifie la netteté et la présence du son pour le rendre plus intelligible et améliorer le réalisme de la musique au moyen du « BBE High Definition Sound System ».

Dolby Virtual^{*2} : utilise les haut-parleurs du téléviseur pour simuler l'effet surround obtenu à partir d'un système multi-canaux.

Conseils

- Vous pouvez aussi modifier l'effet sonore en appuyant plusieurs fois sur \mathbb{J} .
- Si vous réglez « Volume auto. » sur « Oui », « Dolby Virtual » est automatiquement réglé sur « Naturel ».

^{*1} Fabriqué sous licence de BBE Sound, Inc.

Sous licence de BBE Sound, Inc. (USP4638258, 4482866). « BBE » et le symbole BBE sont des marques commerciales de BBE Sound, Inc.

^{*2} Fabriqué sous licence de Dolby Laboratories. Le terme « Dolby » et le sigle double D sont des marques commerciales de Dolby Laboratories.

Aigus/Graves/Balance

Règle les sons les plus élevés (Aigus), règle les sons les plus bas (Graves) et amplifie la balance des enceintes gauche et droite (Balance).

- 1 Appuyez sur OK pour sélectionner l'option.
- 2 Appuyez sur \leftarrow/\rightarrow pour sélectionner le niveau, puis appuyez sur OK.

Volume auto.

Maintient un niveau de volume constant, même si des écarts de niveau du volume se produisent (par exemple lorsque le volume des publicités est plus élevé que celui des programmes).

- 1 Appuyez sur OK pour sélectionner « Volume auto. ».
- 2 Appuyez sur \uparrow/\downarrow pour sélectionner « Oui », puis appuyez sur OK.

Conseil

Si vous réglez « Effet » sur « Dolby Virtual », « Volume auto. » est automatiquement réglé sur « Non ».

Suite

Son stéréo

Sélectionne le son du haut-parleur pour une diffusion en stéréo ou bilingue.

- 1 Appuyez sur OK pour sélectionner « Son stéréo ».
- 2 Appuyez sur  pour sélectionner une des options suivantes, puis appuyez sur OK.

Stéréo, Mono : pour une diffusion en stéréo.

A/B/Mono : pour une émission bilingue, sélectionnez « A » pour le canal son 1, « B » pour le canal son 2 ou « Mono » pour un canal mono éventuel.

Conseil

Si vous sélectionnez un autre appareil raccordé au téléviseur, réglez l'option « Son stéréo » sur « Stéréo », « A » ou « B ».



Niveau woofer

Règle le niveau de sortie du haut-parleur de graves du téléviseur.

- 1 Appuyez sur OK pour sélectionner « Niveau woofer ».
- 2 Appuyez sur  pour sélectionner le niveau, puis appuyez sur OK.



Volume (volume du casque)

Règle le volume du casque.

- 1 Appuyez sur OK pour sélectionner « Volume  ».
- 2 Appuyez sur  pour sélectionner le niveau, puis appuyez sur OK.

Son stéréo

Sélectionne le son du casque pour une diffusion en stéréo ou bilingue.

- 1 Appuyez sur OK pour sélectionner « Son  stéréo ».
- 2 Appuyez sur  pour sélectionner une des options suivantes, puis appuyez sur OK.

Stéréo, Mono : pour une diffusion en stéréo.

A/B/Mono : pour une émission bilingue, sélectionnez « A » pour le canal son 1, « B » pour le canal son 2 ou « Mono » pour un canal mono éventuel.

Conseil

Si vous sélectionnez un autre appareil raccordé au téléviseur, réglez l'option « Son  stéréo » sur « Stéréo », « A » ou « B ».

R à Z

Rétablit la valeur par défaut des paramètres « Aigus », « Graves » et « Balance ».

- 1 Appuyez sur OK pour sélectionner « R à Z ».
- 2 Appuyez sur  pour sélectionner « OK », puis appuyez sur OK.

Menu Commande écran

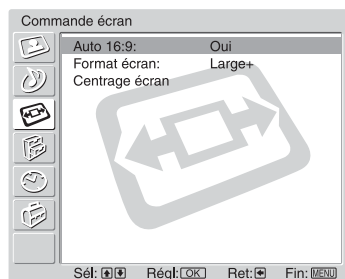

Vous pouvez sélectionner les options répertoriées ci-dessous dans le menu Commande écran. Pour sélectionner des options, reportez-vous à la section « Navigation au sein des menus » (page 21).

Auto 16:9

Modifie automatiquement le format d'écran en fonction du signal de diffusion.

- 1 Appuyez sur OK pour sélectionner « Auto 16:9 ».
- 2 Appuyez sur **↑/↓** pour sélectionner « Oui », puis appuyez sur OK.
Pour conserver votre réglage, sélectionnez « Non ».

Conseils

- Même si vous avez sélectionné « Oui » ou « Non » au niveau de l'option « Auto 16:9 », vous pouvez toujours changer de format d'écran en appuyant plusieurs fois sur **↔**.
- « Auto 16:9 » est disponible pour les signaux PAL et SECAM uniquement.

Format écran

Pour plus de détails sur le format d'écran, reportez-vous à la page 17.

- 1 Appuyez sur OK pour sélectionner « Format écran ».
- 2 Appuyez sur **↑/↓** pour sélectionner « Large+ », « 4:3 », « 14:9 », « Zoom » ou « Plein » (reportez-vous à la page 17 pour plus de détails), puis appuyez sur OK.

Centrage écran

Modifie la position de l'image dans chaque format d'écran.

- 1 Appuyez sur OK pour sélectionner « Centrage écran ».
- 2 Appuyez sur **↑/↓** pour sélectionner une des options suivantes, puis appuyez sur OK.

Centrage vert. : modifie la position verticale de l'image.

Centrage hor. : modifie la position horizontale de l'image.

R à Z : rétablit les réglages par défaut. Plutôt que d'exécuter l'étape 3, appuyez sur **↑/↓** pour sélectionner « OK », puis appuyez sur OK.

- 3 Appuyez sur **↑/↓** (pour modifier la position verticale de l'image) ou sur **←/→** (pour modifier la position horizontale de l'image), puis appuyez sur OK.

Conseil

Si « Format écran » est réglé sur « 4:3 » ou sur « Plein », vous ne pouvez pas régler « Centrage vert. ».

Menu Fonctions

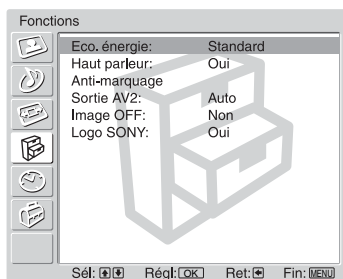

Vous pouvez sélectionner les options répertoriées ci-dessous dans le menu Fonctions. Pour sélectionner des options, reportez-vous à la section « Navigation au sein des menus » (page 21).

Eco. énergie

Réduit la consommation d'énergie du téléviseur.

- 1 Appuyez sur OK pour sélectionner « Eco. énergie ».
- 2 Appuyez sur **↑/↓** pour sélectionner « Economique », puis appuyez sur OK.

Haut parleur

Active/désactive les haut-parleurs internes du téléviseur.

- 1 Appuyez sur OK pour sélectionner « Haut parleur ».
- 2 Appuyez sur **↑/↓** pour sélectionner « Oui » ou « Non », puis appuyez sur OK.

Oui : le son du téléviseur est restitué par ses haut-parleurs.

Non : le son du téléviseur est restitué par l'appareil audio externe raccordé aux prises de sortie audio .

Anti-marquage

La fonction « Anti-marquage » permet de réduire la rémanence.



- 1 Appuyez sur OK pour sélectionner « Anti-marquage ».
- 2 Appuyez sur **↑/↓** pour sélectionner « Image blanche » ou « Mouvement », puis appuyez sur OK.

Image blanche: L'image passe au blanc. Ceci peut aider à atténuer le phénomène de marquage. Pour supprimer ce réglage, appuyez sur n'importe quelle touche de la télécommande (sauf les boutons  +/-)

Mouvement: L'image se déplacera légèrement et périodiquement afin de participer à l'atténuation du phénomène de marquage.

Appuyez sur **↑/↓** pour sélectionner « Oui » ou « Non », puis appuyez sur OK.

Sortie AV2

Spécifie qu'un signal doit être restitué par la prise  située à l'arrière du téléviseur. Si vous raccordez un magnétoscope ou tout autre appareil d'enregistrement à la prise , vous pouvez enregistrer à partir de l'appareil raccordé à d'autres prises du téléviseur.

- 1 Appuyez sur OK pour sélectionner « Sortie AV2 ».
- 2 Appuyez sur  pour sélectionner une des options suivantes, puis appuyez sur OK.

Auto : restitue ce qui est affiché à l'écran.

TV Analog : restitue les diffusions analogiques.

TV Digital : restitue les diffusions numériques.

AV1 : restitue les signaux provenant de l'appareil raccordé à la prise 1.

AV3 : restitue les signaux provenant de l'appareil raccordé à la prise 3.







AV6 : restitue les signaux provenant de l'appareil raccordé à la prise 6/S-6.

Image OFF

Coupe l'image. Vous pouvez toujours écouter le son en désactivant l'image.

- 1 Appuyez sur OK pour sélectionner « Image OFF ».
- 2 Appuyez sur  pour sélectionner « Oui », puis appuyez sur OK.
Le témoin  (Image OFF) du téléviseur (avant) s'allume en vert. Pour restaurer l'image, appuyez sur n'importe quelle touche (à l'exception des touches  +/- et ).

Logo SONY

Illumine le logo SONY du téléviseur (avant).

- 1 Appuyez sur OK pour sélectionner « Logo SONY ».
- 2 Appuyez sur  pour sélectionner « Oui », puis appuyez sur OK.

Menu Temporisation

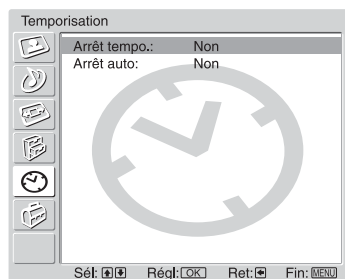

Vous pouvez sélectionner les options répertoriées ci-dessous dans le menu Temporisation. Pour sélectionner des options, reportez-vous à la section « Navigation au sein des menus » (page 21).

Arrêt tempo.

Définit une période après laquelle le téléviseur doit passer automatiquement en mode de veille.

- 1 Appuyez sur OK pour sélectionner « Arrêt tempo. ».
- 2 Appuyez sur **↑/↓** pour sélectionner la période désirée (« 30 min »/« 60 min »/« 90 min »/« 120 min »), puis appuyez sur OK.
Le témoin **⌚** (Arrêt tempo.) du téléviseur (avant) s'allume en orange.

Conseils

- Si vous éteignez le téléviseur, puis le rallumez, la fonction « Arrêt tempo. » revient au réglage « Non ».
- « Arrêt temporisé imminent. L'alimentation va se couper. » apparaît à l'écran une minute avant que le téléviseur bascule en mode de veille.
- Si vous appuyez sur **⊕/?**, vous affichez le temps restant (en minutes) jusqu'à ce que le téléviseur bascule en mode de veille.

Arrêt auto

Commande le passage automatique du téléviseur en mode de veille lorsque vous sélectionnez une source d'entrée et qu'il n'y a aucun signal d'entrée de l'appareil raccordé. En mode TV, cette fonction Arrêt auto est toujours réglée sur « Oui ».

- 1 Appuyez sur OK pour sélectionner « Arrêt auto ».
- 2 Appuyez sur **↑/↓** pour sélectionner « Oui », puis appuyez sur OK.

Menu Réglage

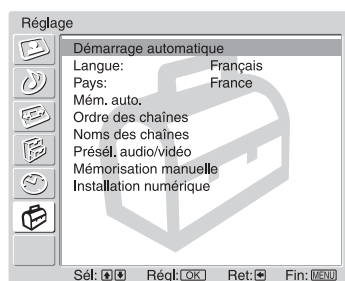

Vous pouvez sélectionner les options répertoriées ci-dessous dans le menu Réglage. Pour sélectionner des options, reportez-vous à la section « Navigation au sein des menus » (page 21).

Démarrage automatique

Lance le « menu de première utilisation » afin de sélectionner la langue et le pays ou la région ainsi que de régler toutes les chaînes numériques et analogiques disponibles. Généralement, vous ne devez pas effectuer cette opération, car la langue et le pays ou la région sont déjà sélectionnés et les chaînes sont déjà réglées lors de la première installation du téléviseur (page 13, 14). Cependant, cette option vous permet de répéter la procédure (par exemple pour régler à nouveau le téléviseur après un déménagement ou pour rechercher de nouvelles chaînes lancées par des émetteurs de diffusion).

- 1 Appuyez sur OK pour sélectionner « Démarrage automatique ».
- 2 Appuyez sur OK pour sélectionner « Oui ».
Le menu Langue apparaît à l'écran.
- 3 Suivez les étapes de la section « 7 : Sélection de la langue et du pays ou de la région » (page 13) et de la section « 8 : Réglage automatique du téléviseur » (page 14).

Langue

Sélectionne la langue d'affichage des menus.

- 1 Appuyez sur OK pour sélectionner « Langue ».
- 2 Appuyez sur **↑/↓** pour sélectionner la langue, puis appuyez sur OK.
Tous les menus s'affichent dans la langue sélectionnée.

Pays

Sélectionne le pays ou la région d'utilisation du téléviseur.

- 1 Appuyez sur OK pour sélectionner « Pays ».
- 2 Appuyez sur **↑/↓** pour sélectionner le pays ou la région d'utilisation du téléviseur, puis appuyez sur OK.

Mém. auto. (mode analogique uniquement)

Règle toutes les chaînes analogiques disponibles.

Généralement, vous ne devez pas effectuer cette opération, car les chaînes sont déjà réglées lors de la première installation du téléviseur (page 14). Cependant, cette option vous permet de répéter la procédure (par exemple pour régler à nouveau le téléviseur après un déménagement ou pour rechercher de nouvelles chaînes lancées par des émetteurs de diffusion).

- 1 Appuyez sur OK pour sélectionner « Mém. auto. ».
- 2 Suivez l'étape 1 de la section « 8 : Réglage automatique du téléviseur » (page 14).

Une fois toutes les chaînes analogiques disponibles réglées, le téléviseur revient à un fonctionnement normal.

Ordre des chaînes (mode analogique uniquement)

Modifie l'ordre dans lequel les chaînes analogiques sont mémorisées sur le téléviseur.

- 1 Appuyez sur OK pour sélectionner « Ordre des chaînes ».
- 2 Appuyez sur \uparrow/\downarrow pour sélectionner la chaîne que vous souhaitez déplacer vers une nouvelle position, puis appuyez sur OK.
- 3 Appuyez sur \uparrow/\downarrow pour sélectionner la nouvelle position de votre chaîne, puis appuyez sur OK.

Répétez la procédure décrite aux étapes 2 et 3 pour déplacer d'autres chaînes le cas échéant.

Noms des chaînes (mode analogique uniquement)

Attribue à la chaîne un nom de votre choix, de cinq lettres ou chiffres maximum. Le nom apparaîtra brièvement à l'écran lors de la sélection de la chaîne. (Les noms de chaînes sont généralement extraits automatiquement du Têlêtexte, s'il est disponible.)

- 1 Appuyez sur OK pour sélectionner « Noms des chaînes ».
- 2 Appuyez sur \uparrow/\downarrow pour sélectionner la chaîne que vous souhaitez nommer, puis appuyez sur OK.
- 3 Appuyez sur $\uparrow/\downarrow/\leftarrow/\rightarrow$ pour sélectionner la lettre ou le chiffre de votre choix (« \square » pour un espace), puis appuyez sur OK.

Si vous entrez un caractère incorrect

Appuyez sur $\uparrow/\downarrow/\leftarrow/\rightarrow$ pour sélectionner \boxtimes/\boxtimes , puis appuyez plusieurs fois sur OK jusqu'à ce que le caractère incorrect soit sélectionné. Ensuite, appuyez sur $\uparrow/\downarrow/\leftarrow/\rightarrow$ pour sélectionner le caractère correct et appuyez sur OK.

- 4 Répétez la procédure décrite à l'étape 3 jusqu'à ce que le nom soit terminé.
- 5 Appuyez sur $\uparrow/\downarrow/\leftarrow/\rightarrow$ pour sélectionner « Fin », puis appuyez sur OK.

Présél. audio/vidéo

Attribue un nom à un appareil raccordé aux prises latérales et arrière. Ce nom apparaîtra brièvement à l'écran lors de la sélection de l'appareil. Il est possible d'ignorer une source d'entrée non raccordée à un appareil.

- 1 Appuyez sur OK pour sélectionner « Présél. audio/vidéo ».
- 2 Appuyez sur **↑/↓** pour sélectionner la source d'entrée de votre choix, puis appuyez sur OK.
- 3 Appuyez sur **↑/↓** pour sélectionner l'option souhaitée ci-dessous, puis appuyez sur OK.

Option	Description
Noms des appareils	Permet d'utiliser un des noms prédéfinis pour attribuer un nom à un appareil raccordé.
Editer	Permet de créer votre propre nom. Suivez les étapes 3 à 5 de la section « Noms des chaînes » (page 32).
Saut	Permet d'ignorer une source d'entrée non raccordée à un appareil lorsque vous appuyez sur ↑/↓ pour sélectionner la source d'entrée.

Mémorisation manuelle (mode analogique uniquement)

Avant de sélectionner « Nom »/« AFT »/« Filtre Audio »/« Saut »/« Décodeur »/« ATT », appuyez sur PROG +/- pour sélectionner le numéro du canal avec la chaîne. Vous ne pouvez pas sélectionner de numéro de canal configuré comme devant être ignoré (page 35).

- 1 Appuyez sur OK pour sélectionner « Mémorisation manuelle ».
- 2 Appuyez sur **↑/↓** pour sélectionner une des options suivantes, puis appuyez sur OK.

Option	Description
Chaîne	Permet de prédéfinir manuellement les chaînes.
Norme	1 Appuyez sur ↑/↓ pour sélectionner « Chaîne », puis appuyez sur OK.
Canal	<p>2 Appuyez sur ↑/↓ pour sélectionner le numéro de la chaîne que vous souhaitez régler manuellement (si vous réglez un magnétoscope, sélectionnez la chaîne 0), puis appuyez sur ←.</p> <p>3 Appuyez sur ↑/↓ pour sélectionner « Norme », puis appuyez sur OK.</p> <p>Remarque Selon le pays ou la région sélectionné(e) pour l'option « Pays » (page 31), il est possible que cette option ne soit pas disponible.</p> <p>4 Appuyez sur ↑/↓ pour sélectionner un des systèmes de diffusion des programmes télévisés suivants, puis appuyez sur ←. B/G : Pour les pays/régions d'Europe occidentale D/K : Pour les pays/régions d'Europe de l'Est I : Pour le Royaume-Uni L : Pour la France</p> <p>5 Appuyez sur ↑/↓ pour sélectionner « Canal », puis appuyez sur OK.</p> <p>6 Appuyez sur ↑/↓ pour sélectionner « S » (pour les chaînes diffusées par câble) ou « C » (pour les chaînes terrestres), puis appuyez sur →.</p> <p>7 Réglez les canaux comme suit : Si vous ne connaissez pas le numéro du canal (fréquence) Appuyez sur ↑/↓ pour rechercher le prochain canal disponible. Lorsqu'un canal est détecté, la recherche s'arrête. Pour poursuivre la recherche, appuyez sur ↑/↓. Si vous connaissez le numéro du canal (fréquence) Appuyez sur les touches numériques pour entrer le numéro du canal de la diffusion de votre choix ou le numéro de canal de votre magnétoscope.</p> <p>8 Appuyez sur OK.</p> <p>9 Appuyez sur ↓ pour sélectionner « Confirmer », puis appuyez sur OK.</p> <p>10 Appuyez sur ↓ pour sélectionner « OK », puis appuyez sur OK.</p> <p>Répétez la procédure ci-dessus pour prédéfinir d'autres canaux manuellement.</p>
Nom	<p>Permet d'attribuer un nom de votre choix au canal sélectionné à l'aide de cinq lettres ou chiffres maximum. Ce nom apparaîtra brièvement à l'écran lors de la sélection de la chaîne.</p> <p>1 Suivez les étapes 3 à 5 de la section « Noms des chaînes » (page 32).</p> <p>2 Appuyez sur ↓ pour sélectionner « Confirmer », puis appuyez sur OK.</p> <p>3 Appuyez sur ↓ pour sélectionner « OK », puis appuyez sur OK.</p>

Option	Description
AFT	<p>Permet le réglage fin manuel du numéro de chaîne sélectionné si vous avez l'impression qu'un léger réglage améliorerait la qualité de l'image. (Normalement, le réglage fin s'effectue automatiquement.)</p> <ol style="list-style-type: none"> 1 Appuyez sur ↑/↓ pour le réglage fin sur une plage de -15 à +15, puis appuyez sur OK. 2 Appuyez sur ↓ pour sélectionner « Confirmer », puis appuyez sur OK. 3 Appuyez sur ↓ pour sélectionner « OK », puis appuyez sur OK. <p>Pour rétablir le réglage fin automatique, sélectionnez « Oui » à l'étape 1.</p>
Filtre Audio	<p>Permet d'améliorer le son des différentes chaînes en cas de déformation dans des émissions mono. Il peut arriver qu'un signal de diffusion non standard entraîne une déformation du son ou une coupure intermittente du son lorsque vous regardez des programmes mono.</p> <ol style="list-style-type: none"> 1 Appuyez sur ↑/↓ pour sélectionner « Bas » ou « Haut », puis appuyez sur OK. Si vous ne rencontrez pas de déformation du son, il est recommandé de laisser cette option à sa valeur par défaut : « Non ». 2 Appuyez sur ↓ pour sélectionner « Confirmer », puis appuyez sur OK. 3 Appuyez sur ↓ pour sélectionner « OK », puis appuyez sur OK. <p>Remarque Vous ne pouvez pas recevoir de son stéréo ou « dual » si vous sélectionnez « Bas » ou « Haut ».</p>
Saut	<p>Permet d'ignorer des canaux analogiques non utilisés lorsque vous appuyez sur PROG +/- pour sélectionner des chaînes. (Vous pouvez toujours sélectionner un canal ignoré à l'aide des touches numériques.)</p> <ol style="list-style-type: none"> 1 Appuyez sur ↑/↓ pour sélectionner « Oui », puis appuyez sur OK. 2 Appuyez sur ↓ pour sélectionner « Confirmer », puis appuyez sur OK. 3 Appuyez sur ↓ pour sélectionner « OK », puis appuyez sur OK. <p>Pour rétablir un canal ignoré, sélectionnez « Non » à l'étape 1.</p>
Décodeur	<p>Permet de voir et d'enregistrer la chaîne cryptée sélectionnée en utilisant un décodeur raccordé au connecteur Péritel 2, que ce soit directement ou par l'intermédiaire d'un magnétoscope.</p> <p>Remarque Selon le pays ou la région sélectionné(e) pour l'option « Pays » (page 31), il est possible que cette option ne soit pas disponible.</p> <ol style="list-style-type: none"> 1 Appuyez sur ↑/↓ pour sélectionner « Oui », puis appuyez sur OK. 2 Appuyez sur ↓ pour sélectionner « Confirmer », puis appuyez sur OK. 3 Appuyez sur ↓ pour sélectionner « OK », puis appuyez sur OK. <p>Pour annuler ultérieurement cette fonction, sélectionnez « Non » à l'étape 1.</p>

Suite

Option	Description
ATT	<p>Permet d'atténuer le signal HF. En cas de fort signal HF, une interférence vidéo peut apparaître.</p> <ol style="list-style-type: none"> 1 Appuyez sur ↑/↓ pour sélectionner « Oui », puis appuyez sur OK. 2 Appuyez sur ↓ pour sélectionner « Confirmer », puis appuyez sur OK. 3 Appuyez sur ↓ pour sélectionner « OK », puis appuyez sur OK. <p>Remarque Si « ATT » est réglé sur « Oui », il est possible que l'image soit parasitée pendant un enregistrement sur le magnétoscope lors de la mise sous/hors tension du téléviseur ou la sélection d'une chaîne. Dans ce cas, raccordez votre antenne à la prise d'entrée de votre magnétoscope, puis raccordez la prise de sortie du magnétoscope à la prise ↗ située à l'arrière du téléviseur. Confirmez que le magnétoscope peut enregistrer les chaînes numériques.</p>

Installation numérique

Affiche le menu « Installation numérique ». Il est possible de modifier/régler les paramètres numériques au moyen de ce menu.

- 1 Appuyez sur OK pour sélectionner « Installation numérique ».
- 2 Appuyez sur **↑/↓** pour sélectionner l'icône désirée ci-dessous, puis appuyez sur OK.

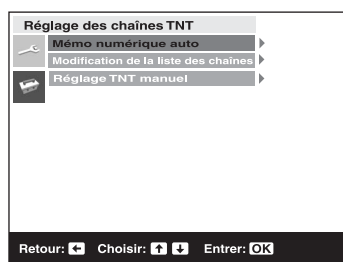

Menu de réglage numérique

- 3 Appuyez sur **↑/↓** pour sélectionner une des options suivantes, puis appuyez sur OK.

Option	Description
Réglage des chaînes TNT	<p>Permet de régler toutes les chaînes numériques disponibles. Généralement, vous ne devez pas effectuer cette opération, car les chaînes sont déjà réglées lors de la première installation du téléviseur (page 14). Cependant, cette option vous permet de répéter la procédure (par exemple pour régler à nouveau le téléviseur après un déménagement ou pour rechercher de nouvelles chaînes lancées par des émetteurs de diffusion).</p> <ol style="list-style-type: none"> 1 Appuyez sur OK pour démarrer le réglage automatique numérique. Lorsque toutes les chaînes numériques disponibles ont été réglées, un message indiquant que le processus de réglage automatique est terminé apparaît. 2 Appuyez sur ←.
Mémo numérique auto	

Option	Description
Modification de la liste des chaînes	<p>Permet de supprimer des chaînes numériques inutiles mémorisées sur le téléviseur et de modifier l'ordre des chaînes numériques mémorisées sur le téléviseur.</p> <ol style="list-style-type: none"> Appuyez sur ↑/↓ pour sélectionner la chaîne que vous souhaitez supprimer ou déplacer vers une nouvelle position. <p>Si vous connaissez le numéro du canal (fréquence) Appuyez sur les touches numériques pour entrer le numéro de programme à trois chiffres du canal de diffusion de votre choix.</p> <p>Pour afficher les cinq chaînes précédentes ou suivantes Appuyez sur la touche rouge (précédente) ou la touche verte (suivante).</p> Supprimez ou modifiez l'ordre des chaînes numériques comme suit : <p>Pour supprimer une chaîne numérique Appuyez sur OK. Un message qui confirme si la chaîne numérique sélectionnée doit être supprimée apparaît. Appuyez sur → pour sélectionner « Oui », puis appuyez sur OK.</p> <p>Pour modifier l'ordre des chaînes numériques Appuyez sur →, puis appuyez sur ↑/↓ pour sélectionner la nouvelle position de la chaîne et appuyez sur OK. Répétez la procédure décrite aux étapes 1 et 2 pour déplacer d'autres chaînes le cas échéant.</p> Appuyez sur ←.
Réglage TNT manuel	<p>Permet de régler manuellement les chaînes numériques.</p> <ol style="list-style-type: none"> Appuyez sur les touches numériques pour sélectionner le numéro de chaîne que vous souhaitez régler manuellement, puis appuyez sur ↑/↓ pour régler la chaîne. Lorsque les chaînes disponibles sont trouvées, appuyez sur ↑/↓ pour sélectionner la chaîne que vous souhaitez mémoriser, puis appuyez sur OK. <p>Pour afficher les cinq chaînes précédentes ou suivantes Appuyez sur la touche rouge (précédente) ou la touche verte (suivante).</p> Appuyez sur ↑/↓ pour sélectionner le numéro de programme où vous souhaitez mémoriser la nouvelle chaîne, puis appuyez sur OK. <p>Répétez la procédure ci-dessus pour régler manuellement d'autres chaînes.</p>
Installation TNT Réglage sous-titre	<p>Permet d'afficher des sous-titres numériques sur l'écran.</p> <p>Appuyez sur ↑/↓ pour sélectionner « Non », « Par défaut » ou « Mal-entendant », puis appuyez sur OK.</p> <p>Lorsque « Mal-entendant » est sélectionné, certaines aides visuelles peuvent aussi s'afficher avec les sous-titres (si les chaînes de télévision diffusent ces informations).</p>
Langue sous-titre	<p>Permet de sélectionner la langue d'affichage des sous-titres.</p> <p>Appuyez sur ↑/↓ pour sélectionner la langue, puis appuyez sur OK.</p>

Suite

Option	Description
Langue bande son	<p>Permet de sélectionner la langue utilisée pour un programme. Certaines chaînes numériques peuvent diffuser plusieurs langues audio pour un programme.</p> <p>Appuyez sur ↑/↓ pour sélectionner la langue audio, puis appuyez sur OK.</p>
Type audio	<p>Permet d'augmenter le niveau du son.</p> <p>Appuyez sur ↑/↓ pour sélectionner « Par défaut » ou « Mal-entendant », puis appuyez sur OK.</p>
Verrouillage parental	<p>Permet de définir une restriction d'âge pour les programmes. Tout programme qui dépasse la restriction d'âge ne peut être visualisé qu'après avoir entré correctement un code numéro d'identification personnel.</p> <ol style="list-style-type: none"> 1 Appuyez sur les touches numériques pour entrer votre code numéro d'identification personnel actuel. Si vous n'avez pas précédemment spécifié de code numéro d'identification personnel, un message apparaît pour vous en avertir. Appuyez sur OK, puis suivez les instructions de « Code PIN » ci-dessous. 2 Appuyez sur ↑/↓ pour sélectionner la restriction d'âge ou « Aucun » (pour un accès non restreint), puis appuyez sur OK. 3 Appuyez sur ←.
Code PIN	<p>Permet de spécifier un code numéro d'identification personnel pour la première fois ou de modifier votre code numéro d'identification personnel.</p> <ol style="list-style-type: none"> 1 Entrez un code numéro d'identification personnel comme suit : Si vous avez déjà spécifié un code numéro d'identification personnel Appuyez sur les touches numériques pour entrer votre code numéro d'identification personnel actuel. Si vous n'avez pas spécifié de code numéro d'identification personnel : Appuyez sur les touches numériques pour entrer le code numéro d'identification personnel réglé en usine, 9999. 2 Appuyez sur les touches numériques pour entrer le nouveau code numéro d'identification personnel. 3 Lorsqu'un message vous le demande, appuyez sur les touches numériques pour entrer une seconde fois le nouveau code numéro d'identification personnel et le confirmer. Un message apparaît afin de vous informer que le nouveau code numéro d'identification personnel a été accepté. 4 Appuyez sur ←. <p>Conseil Le code numéro d'identification personnel 9999 est toujours accepté.</p>

Option	Description
Configuration technique	<p>Permet d'afficher le menu Configuration technique. Définissez les options suivantes.</p> <p>1 Appuyez sur ↑/↓ pour sélectionner l'option souhaitée, puis appuyez sur OK.</p> <p>MAJ.auto du service : Permet au téléviseur de détecter et de mémoriser les nouveaux services numériques lorsqu'ils deviennent disponibles.</p> <p>Télécharg. Logiciel : Permet au téléviseur de recevoir automatiquement des mises à jour du logiciel gratuites via votre antenne existante (lorsqu'elles sont publiées). Sony recommande que cette option soit toujours réglée sur « Oui ». Si vous ne souhaitez pas mettre votre logiciel à jour, réglez cette option sur « Non ».</p> <p>Info système : Permet d'afficher la version actuelle du logiciel et le niveau du signal. Plutôt que d'exécuter l'étape 2, appuyez sur ←.</p> <p>2 Appuyez sur ↑/↓ pour sélectionner « Oui », puis appuyez sur OK.</p>
Réglage du module CA	<p>Cette option vous permettra d'accéder à un service de paiement à la séance une fois que vous aurez obtenu un module CAM (Conditional Access Module – module d'accès conditionnel) et une carte. Reportez-vous à la page 40 pour l'emplacement des prises MODEM et  (PCMCIA).</p>

Raccordement d'un appareil optionnel





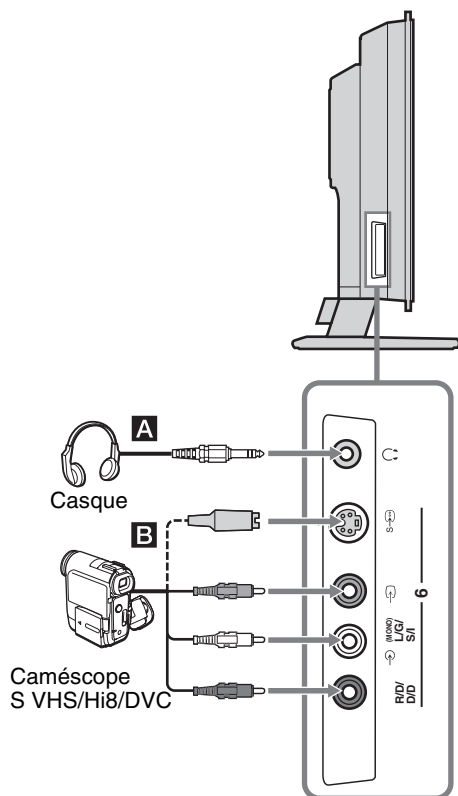

Vous pouvez raccorder une large gamme d'appareils optionnels à votre téléviseur. Les câbles de raccordement ne sont pas fournis.

Raccordement au téléviseur (côté)



Pour raccorder Faites ceci

Casque **A** Raccordez-le à la prise  pour écouter le son du téléviseur avec le casque.



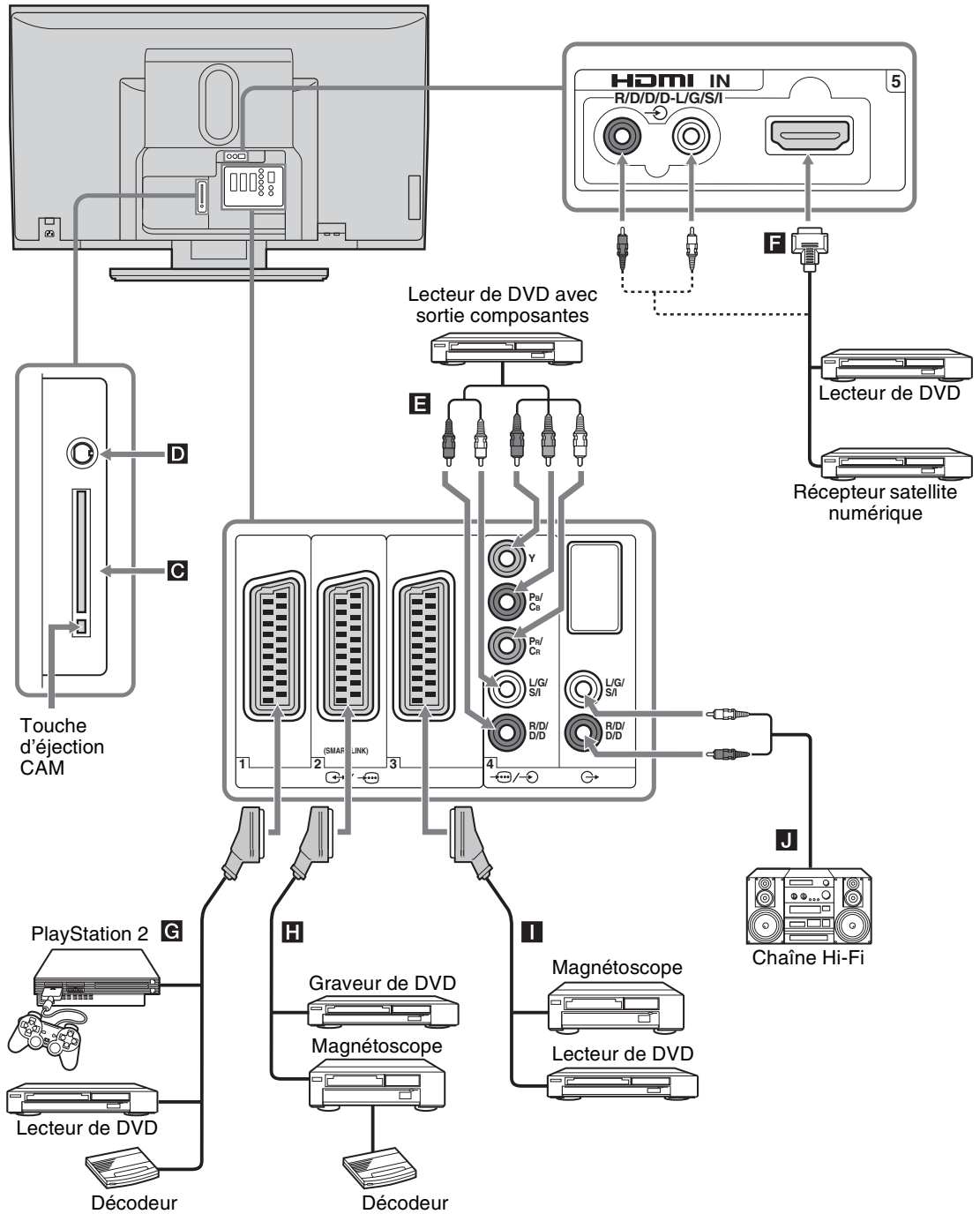

Caméscope S VHS/Hi8/DVC **B** Raccordez-le à la prise S-vidéo  ou à la prise vidéo , ainsi qu'aux prises audio . Pour éviter les parasites sur l'image, ne raccordez pas simultanément un caméscope à la prise vidéo  et à la prise S-vidéo . Si vous utilisez un appareil mono, raccordez-le à la prise L/G/S/I , et réglez « Son stéréo » sur « A » (page 26).

Raccordement au téléviseur (arrière)



Utilisation d'un appareil optionnel

Suite

Pour raccorder	Faites ceci
Module CAM (Conditional Access Module – module d'accès conditionnel) C	Pour utiliser des services de paiement à la séance. Reportez-vous au mode d'emploi accompagnant votre module CAM pour plus de détails. Pour utiliser un module CAM, appuyez sur la touche d'éjection et retirez la carte « factice ». Mettez le téléviseur hors tension avant d'insérer votre module CAM dans la fente CAM. Lorsque vous n'utilisez pas de module CAM, nous vous recommandons d'insérer la carte « factice » et de la laisser dans la fente CAM.
Connecteur de modem D	Pour utilisation future uniquement.
Lecteur de DVD avec sortie composantes E	Raccordez-le à la prise composantes ainsi qu'aux prises audio  /  4. Le signal composantes contenant un format de signaux 576p et les signaux audio transitent par le lecteur de DVD.
Récepteur satellite numérique ou lecteur de DVD F	Raccordez-le à la prise HDMI IN 5 si l'appareil possède une prise HDMI. Les signaux audio et vidéo numériques transitent par le récepteur satellite numérique. Si l'appareil possède une prise DVI, mais pas de prise HDMI, raccordez la prise DVI à la prise HDMI IN 5 par l'intermédiaire d'un adaptateur DVI - HDMI (non fourni) et raccordez les prises de sortie audio de l'appareil aux prises d'entrée audio HDMI IN 5. Les signaux vidéo numériques et audio analogiques proviennent de l'appareil.
« PlayStation 2 », lecteur de DVD ou décodeur G	Raccordez-le à la prise Péritel  1. Lorsque vous raccordez le décodeur, le signal crypté du tuner du téléviseur est transmis au décodeur qui reproduit le signal décrypté. Dans ce cas, il sera correctement décodé si vous réglez « Sortie AV2 » sur « TV Analog » (page 29).
Graveur de DVD ou magnéscope prenant en charge SmartLink H	Raccordez-le à la prise Péritel  2. SmartLink établit une liaison directe entre le téléviseur et un magnéscope/graveur de DVD. Pour plus d'informations sur SmartLink, reportez-vous au mode d'emploi qui accompagne votre magnéscope ou votre graveur de DVD.
Magnéscope I	Pour plus de détails, reportez-vous à la page 11.
Chaîne audio Hi-Fi J	Raccordez-la aux prises de sortie audio  pour écouter le son du téléviseur avec la chaîne audio Hi-Fi. Pour désactiver le son des haut-parleurs du téléviseur, réglez « Haut parleur » sur « Non » (page 28).

Programmation de la télécommande

Cette télécommande est préréglée pour commander des téléviseurs Sony, la plupart des lecteurs de DVD, des magnétoscopes et des systèmes AUX Sony (DAV, récepteur DTT, Home Theatre, etc.).

Pour commander des magnétoscopes et des lecteurs de DVD d'autres marques (et certains modèles de magnétoscopes, lecteurs de DVD et systèmes AUX Sony), procédez comme suit pour programmer la télécommande.

Remarque

Avant de commencer, recherchez le code à trois chiffres de votre marque de lecteur DVD, magnéscope ou système AUX dans les « Codes fabricant » à la page 43.

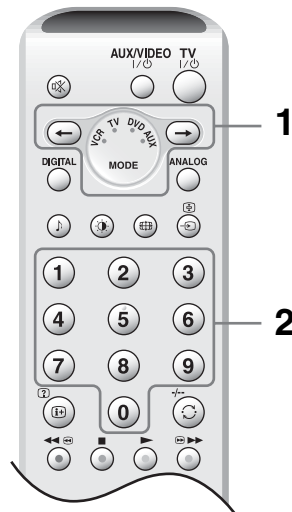

1 Pour programmer un magnéscope ou un lecteur de DVD :

Maintenez enfoncée la touche  pendant environ six secondes jusqu'à ce que les témoins verts de VCR (magnéscope) et de DVD (lecteur DVD) clignotent.

Pour programmer des systèmes AUX Sony :

Maintenez enfoncée la touche  pendant environ six secondes jusqu'à ce que le témoin vert AUX clignote.

2 Pendant que les témoins appropriés clignotent, saisissez le code à trois chiffres de la marque de votre appareil à l'aide des touches numériques (page 43). Le témoin vert s'allume momentanément.

3 Mettez votre appareil sous tension, puis vérifiez que les fonctions principales suivantes fonctionnent.

▶ (lecture), ■ (arrêt), ◀ (recul), ▶▶ (avance rapide), sélection de canal pour magnétoscope et lecteur DVD, MENU et touches ↑/↓/←/→ uniquement pour les lecteurs DVD.

Si votre appareil ne fonctionne pas ou si certaines fonctions sont inaccessibles

Saisissez le code correct ou essayez le code suivant dans la liste des codes de marque. Cependant, toutes les marques ne sont pas nécessairement disponibles, ni tous les modèles de toutes les marques.

Conseil

A l'intérieur de la porte du compartiment des piles, vous trouverez une petite étiquette sur laquelle vous pouvez noter vos codes de marque.

Codes fabricant

Toutes les marques ne sont pas nécessairement disponibles, ni tous les modèles de toutes les marques.

Liste des marques de magnétoscopes

Marque	Code
SONY (VHS)	301, 302, 303, 308, 309, 362
SONY (BETA)	303, 307, 310
SONY (DV)	304, 305, 306
AIWA	325, 331, 351
AKAI	326, 329, 330
DAEWOO	342, 343
GRUNDIG	358, 355, 360, 361, 320, 351, 366
HITACHI	327, 333, 334
JVC	314, 315, 322, 344, 352, 353, 354, 348, 349
LG	332, 338
LOEWE	358, 355, 360, 361, 320, 351
MATSUI	356, 357
ORION	328
PANASONIC	321, 323
PHILIPS	311, 312, 313, 316, 317, 318, 358, 359, 363, 364
SAMSUNG	339, 340, 341, 345
SANYO	335, 336
SHARP	324
THOMSON	319, 350, 365
TOSHIBA	337

Liste des marques de lecteurs de DVD

Marque	Code
SONY	001, 029, 030, 036, 037, 038, 039, 040, 041, 042, 043, 044, 053, 054, 055
AIWA	021
AKAI	032
DENON	018, 027, 020, 002
GRUNDIG	009, 028, 023, 024, 016, 003
HITACHI	025, 026, 015, 004, 035
JVC	006, 017
KENWOOD	008
LG	015, 014, 034
LOEWE	009, 028, 023, 024, 016, 003
MATSUI	013, 016
ONKYO	022, 033
PANASONIC	018, 027, 020, 002, 045, 046, 047
PHILIPS	009, 028, 023, 024, 016, 003, 031
PIONEER	004, 050, 051, 052
SAMSUNG	011, 014
SANYO	007
SHARP	019, 027
THOMSON	012
TOSHIBA	003, 048, 049
YAMAHA	018, 027, 020, 002

Liste des marques des systèmes Sony AUX

Système Home Theatre DVD

Marque	Code
SONY (DAV)	500, 501, 502

Système Home Theatre

Marque	Code
SONY	504, 505

Ampli-tuner AV

Marque	Code
SONY	505, 506, 507, 508

Récepteur terrestre numérique

Marque	Code
SONY	503

Spécifications

Ecran

Puissance requise :

220–240 V CA, 50 Hz

Taille d'écran :

50 pouces

Diagonale d'environ 127,0 cm

Résolution d'affichage :

1 365 points (horizontal) × 768 lignes (vertical)

Consommation électrique :

340 W

Consommation électrique en veille :

0,6 W ou moins

Dimensions (l × h × p) :

Environ 1 336,0 × 873,0 × 360,0 mm (avec pied)

Environ 1 336,0 × 789,0 × 89,0 mm (sans pied)

Poids :

Environ 67,5 kg (avec pied)

Environ 52,0 kg (sans pied)

Type d'affichage

Ecran plasma

Standard de télévision

Analogique : Selon le pays ou la région :

B/G/H, D/K, L, I

Numérique : DVB-T

Système couleur/vidéo

Analogique : PAL, SECAM

NTSC 3,58, 4,43 (Entrée vidéo uniquement)

Numérique : MPEG-2 MP@ML

Antenne

Borne 75 ohms externe pour antenne VHF/UHF

Canaux couverts

Analogique : VHF : E2–E12

UHF : E21–E69

CATV : S1–S20

HYPER : S21–S41

D/K : R1–R12, R21–R69

L : F2–F10, B–Q, F21–F69

I : UHF B21–B69

Numérique : VHF/UHF

Bornes

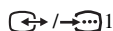
 1

Connecteur Péritel à 21 broches (norme CENELEC) comprenant entrée audio et vidéo, entrée RVB et sortie audio et vidéo TV.

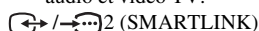
 2 (SMARTLINK)

Connecteur Péritel à 21 broches (norme CENELEC) comprenant entrée audio et vidéo, entrée RVB, sortie audio et vidéo commutable et interface SmartLink.

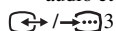
 3

Connecteur Péritel à 21 broches (norme CENELEC) comprenant entrée audio/vidéo, entrée RVB et sortie audio/vidéo actuellement affichée à l'écran.

 4

Formats pris en charge : 1080i, 720p, 576p, 576i, 480p, 480i

Y : 1 Vc-c, 75 ohms, 0,3 V sync. négative

P_B/C_B : 0,7 Vc-c, 75 ohms

P_R/C_R : 0,7 Vc-c, 75 ohms

 4

Entrée audio (prises phono)

500 mV eff.

Impédance : 47 kilo ohms

HDMI IN 5

Vidéo : 1080i, 720p, 576p, 576i, 480p, 480i

Audio : PCM linéaire deux canaux

32, 44,1 et 48 kHz, 16, 20 et 24 bits ou entrée audio analogique (prises phono)

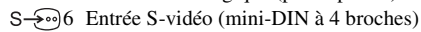
 6 Entrée S-vidéo (mini-DIN à 4 broches)

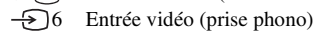
 6 Entrée vidéo (prise phono)

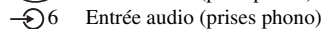
 6 Entrée audio (prises phono)

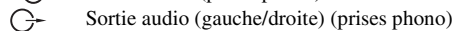
 Sortie audio (gauche/droite) (prises phono)

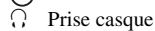
 Prise casque

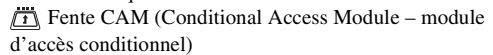
 Fente CAM (Conditional Access Module – module d'accès conditionnel)

MODEM

Prise de modem (pour utilisation future uniquement)

Sortie son

25 W + 25 W + 50 W (haut-parleur d'extrêmes graves)

Accessoires fournis

- Télécommande RM-EA001 (1)
- Piles AA (type R06) (2)
- Câble coaxial (2)
- Cordon d'alimentation secteur (type C-6) (1)
- Lanière (1) et vis (1)
- Fixation du cordon secteur (1)
- Clip de maintien du cordon secteur (1)
- Chiffon de nettoyage (1)

Accessoires en option

- Support mural SU-PW3M
- Meuble TV SU-PF3L



La conception et les spécifications sont sujettes à modification sans préavis.

Dépannage

Vérifiez si le témoin  (Veille) clignote en rouge.

S'il clignote







La fonction d'auto-diagnostic est activée.



- 1 Comptez le nombre de clignotements du témoin  (Veille) entre chaque pause de 2 secondes.
Par exemple, trois clignotements du témoin sont suivis d'une pause de deux secondes, elle-même suivie de trois clignotements, etc.
- 2 Appuyez sur  du téléviseur (côté droit) pour l'éteindre, débranchez le cordon d'alimentation secteur et signalez le rythme de clignotement (nombre de clignotements) du témoin à votre revendeur ou au centre de service après-vente Sony.

S'il ne clignote pas



- 1 Vérifiez les éléments des tableaux ci-dessous.
- 2 Si le problème persiste, confiez votre téléviseur à un technicien qualifié.

Image

Problème	Cause/Solution
Absence d'image (écran noir) et de son	<ul style="list-style-type: none">• Vérifiez le raccordement de l'antenne.• Raccordez le téléviseur au secteur et appuyez sur  du téléviseur (côté droit).• Lorsque le témoin  (Veille) s'allume en rouge, appuyez sur TV / .
Absence d'image ou d'informations de menu de l'appareil raccordé au connecteur Péritel	<ul style="list-style-type: none">• Vérifiez si l'appareil optionnel est sous tension et appuyez plusieurs fois sur /  jusqu'à ce que le symbole d'entrée correct apparaisse à l'écran.• Vérifiez le raccordement entre l'appareil optionnel et le téléviseur.
Image déformée	<ul style="list-style-type: none">• Vérifiez si l'un des appareils optionnels raccordés est installé devant ou à côté du téléviseur. Lorsque vous installez les appareils optionnels, laissez un espace entre ceux-ci et le téléviseur.• En cas de changement de chaîne ou de sélection du Télétexte, éteignez tout appareil raccordé au connecteur Péritel, à l'arrière du téléviseur.
Image double ou fantôme	<ul style="list-style-type: none">• Vérifiez le raccordement de l'antenne et des câbles.• Vérifiez l'emplacement et l'orientation de l'antenne.
Seuls des parasites ou de la neige apparaissent à l'écran	<ul style="list-style-type: none">• Vérifiez si l'antenne est brisée ou pliée.• Vérifiez si l'antenne n'a pas atteint le terme de sa vie utile (trois à cinq ans pour une utilisation normale, un à deux ans au bord de la mer).
Image parasitée (lignes en pointillés ou rayures)	<ul style="list-style-type: none">• Eloignez le téléviseur des sources de parasites électriques notamment les voitures, les motos ou encore les sèche-cheveux.• Vérifiez que l'antenne est raccordée à l'aide du câble coaxial fourni.• Eloignez le câble d'antenne des autres câbles.• N'utilisez pas de câbles coaxiaux 300 ohms à deux conducteurs, car ils peuvent provoquer des interférences.
L'image d'une chaîne s'accompagne de parasites	<ul style="list-style-type: none">• Sélectionnez « Mémorisation manuelle » dans le menu « Réglage » et ajustez « AFT » (Automatic Fine Tuning – réglage fin automatique) pour obtenir la meilleure réception de l'image (page 35).• Sélectionnez « Réduc. de bruit » dans le menu « Contrôle de l'image » afin de réduire le bruit de l'image (page 24).

Problème	Cause/Solution
Son entrecoupé pendant la lecture ou l'enregistrement sur un magnétoscope	<ul style="list-style-type: none"> • Interférences de la tête vidéo. Eloignez le magnétoscope du téléviseur. • Laissez un espace de 30 cm entre le magnétoscope et le téléviseur afin d'éviter les parasites. • Evitez d'installer le magnétoscope devant ou à côté du téléviseur.
Quelques petits points noirs et/ou brillants à l'écran	<ul style="list-style-type: none"> • L'image de l'écran est composée de pixels. La présence de petits points noirs et/ou brillants (pixels) à l'écran n'est pas le signe d'une défaillance.
Programmes affichés en noir et blanc	<ul style="list-style-type: none"> • Sélectionnez « R à Z » dans le menu « Contrôle de l'image » pour rétablir les niveaux réglés par défaut (page 24).
Aucune couleur ou couleur irrégulière lors de la visualisation d'un signal provenant des prises Y, Pb/Cb, Pr/Cr de 	<ul style="list-style-type: none"> • Vérifiez le raccordement des prises Y, Pb/Cb, Pr/Cr de . • Vérifiez que les prises Y, Pb/Cb, Pr/Cr de  sont solidement insérées dans leurs prises respectives.

Son

Problème	Cause/Solution
Pas de son, mais bonne image	<ul style="list-style-type: none"> • Appuyez sur  +/- ou  (Silencieux). • Vérifiez si l'option « Haut parleur » est bien réglée sur « Oui » dans le menu « Fonctions » (page 28).
Son parasité	<ul style="list-style-type: none"> • Reportez-vous à « Image parasitée (lignes en pointillés ou rayures) » de Cause/Solution à la page 45.
Distorsion audio	<ul style="list-style-type: none"> • Reportez-vous à « Filtre Audio » à la page 35.

Chaînes

Problème	Cause/Solution
Impossible de sélectionner la chaîne souhaitée	<ul style="list-style-type: none"> • Passez entre les modes numérique et analogique et sélectionnez la chaîne numérique/analogique souhaitée.
Certaines chaînes sont absentes	<ul style="list-style-type: none"> • Chaîne uniquement cryptée/abonnement. Abonnez-vous au service de paiement à la séance. • La chaîne est utilisée uniquement pour des données (pas d'image ni de son). • Prenez contact avec la société de diffusion pour les détails concernant l'émission.
Les chaînes numériques ne s'affichent pas	<ul style="list-style-type: none"> • Vérifiez que l'antenne est branchée directement au téléviseur (et non à un autre appareil). • Prenez contact avec un installateur local pour savoir si les émissions numériques sont disponibles dans votre région. • Passez à une antenne ayant un gain supérieur.

Généralités

Problème	Cause/Solution
Le téléviseur s'éteint automatiquement (il passe en mode de veille)	<ul style="list-style-type: none"> • Vérifiez si la fonction Arrêt tempo. est activée (page 30). • Vérifiez si la fonction Arrêt auto est activée (page 30). • En l'absence de signal ou si vous n'appuyez sur aucune touche pendant 10 minutes en mode TV, le téléviseur passe automatiquement en mode de veille.

Suite

Problème	Cause/Solution
Certaines sources d'entrée ne peuvent pas être sélectionnées	<ul style="list-style-type: none"> • Sélectionnez « Présél. audio/vidéo » dans le menu « Réglage » et annulez la commande « Saut » de la source d'entrée (page 33).
La télécommande ne fonctionne pas	<ul style="list-style-type: none"> • Vérifiez si la télécommande est correctement réglée pour l'appareil que vous utilisez. • Si l'appareil ne réagit pas à la télécommande alors que celle-ci est correctement réglée sur la position correspondant à l'appareil, saisissez le code requis de la manière indiquée dans la section « Programmation de la télécommande » (page 42). • Remplacez les piles.
Caractères erronés en mode menus/Télétexte/NexTView	<ul style="list-style-type: none"> • Sélectionnez « Langue » et « Pays » dans le menu « Réglage » et définissez le pays ou la région où le service Télétexte/NexTView est proposé (page 31). Pour les langues à caractères cyrilliques, nous vous conseillons de sélectionner Russie si votre pays/région ne figure pas dans la liste.
Le témoin  (Veille) clignote	<ul style="list-style-type: none"> • Un programme numérique est réglé pour « Enregistrement Prog. ». Reportez-vous à « Vérification du guide électronique numérique de programmes (EPG) » à la page 18 pour plus de détails.

Index

Chiffres

14:9 17

4:3 17

A

Accessoires fournis 10

AFT 35

Aigus 25

Antenne, raccordement 11

Anti-marquage 28

Arrêt auto 30

Arrêt tempo. 30

ATT 36

Auto 16:9 27

B

Balance 25

BBE 25

C

Casque

Son stéréo 26

raccordement 40

Volume 26

Centrage écran 27

Chaînes

réglage automatique 14

Saut 35

sélection 15

Code PIN 38

Configuration technique 39

Contraste 23

Correction Gamma 24

Couleurs 23

D

Décodeur 35

Démarrage automatique 31

Dolby Virtual 25

E

Eco. énergie 28

Editer 33

Effet (effet sonore) 25

Enregistrement Prog. 18

EPG (Digital Electronic Programme

Guide – guide électronique

numérique de programmes) 18

F

Fastext 16

Filtre Audio 35

Format écran 27

G

Graves 25

H

Haut parleur 28

I

Image dynamique 24

Image OFF 29

Installation numérique 36

Installation TNT 37

Interrupteur Marche/Arrêt (⏻) 9

L

Langue 31

Langue bande son 38

Langue sous-titre 37

Large+ 17

Liste de catégories 18

Liste de favoris 20

Liste des program. 19

Logo SONY 29

Luminosité 23

M

Magnétoscope

enregistrement 18

programmation 42

raccordement 11

Mém. auto.

chaîne numérique uniquement 36

chaînes analogiques et

numériques 14

chaînes analogiques

uniquement 32

Mémo numérique auto 36

Mémorisation manuelle 33

Menu Commande écran 27

Menu Contrôle de l'image 23

Menu Contrôle du son 25

Menu Fonctions 28

Menu Réglage 31

Menu Temporisation 30

Mode (Mode de l'image) 23

Mode d'écran 17

Modification de la liste des chaînes 37

N

Netteté 23

NexTVView 16

Niveau woofer 26

Nom 34

Noms des appareils 33

Noms des chaînes 32

O

Ordre des chaînes 32

P

Pays 31

Piles, insertion dans la télécommande

10

Plein 17

Présél. audio/vidéo 33

Prog manuelle 19

R

R à Z

contrôle de l'image 24

contrôle du son 26

Raccordement

antenne/magnétoscope 11

appareil optionnel 40

Rappel 19

Réduc.de bruit 24

Réglage des chaînes TNT 36

Réglage du module CA 39

Réglage sous-titre 37

Réglage TNT manuel 37

S

Saut 33, 35

Sélecteur de source 8

Service interactif 15

Son stéréo 26

Sortie AV2 29

Spécifications 44

T

Table d'index des chaînes 16

Table d'index des signaux d'entrée 21

Teinte 23

Télécommande

capteur 9

insertion des piles 10

présentation 8

programmation 42

Télétexte 16

Témoin Arrêt tempo. (⏻) 9

Témoin Image OFF (⊗) 9

Témoin Marche/Arrêt (⏻) 9

Témoin Veille (⏻) 9

Ton couleur 23

Touche Affichage du texte (ⓧ) 8

Touche ANALOG 8

Touche AUX/VIDEO I/⏻ 8

Touche Chaîne à deux chiffres du

magnétoscope (-/-) 8

Touche Chaîne précédente (⏮) 8

Touche DIGITAL 8

Touche Effet sonore (J) 8

Touche Infos (i+) 8

Touche Maintien du texte (ⓧ) 8

Touche MENU 8, 9

Touche Mode d'écran (ⓧ) 8

Touche Mode de l'image (ⓧ) 8

Touche OK 8, 9

Touche Sélecteur d'entrée (→) 8, 9

Touche Silencieux (ⓧ) 8

Touche Télétexte (ⓧ) 8

Touche Veille du téléviseur (TV I/⏻) 8

Touches 0 à 9 8

Touches de couleur 8

Touches numériques 8

Touches PROG +/- 8, 9

Touches Volume (↔) +/- 8, 9

Type audio 38

V

Verrouillage parental 38

Volume auto. 25

Z

Zoom 17

ACHTUNG

- Um die Gefahr eines elektrischen Schlags zu vermeiden, stecken Sie den vom Netzkabel abgetrennten Stecker nicht in eine Netzsteckdose. Ein solcher Stecker ist nicht mehr verwendbar und muss entsorgt werden.
- Um Feuergefahr und die Gefahr eines elektrischen Schlags zu vermeiden, setzen Sie das Fernsehgerät weder Regen noch sonstiger Feuchtigkeit aus.
- Im Fernsehgerät liegen gefährlich hohe Spannungen an. Öffnen Sie das Gehäuse nicht. Überlassen Sie Wartungsarbeiten nur qualifiziertem Fachpersonal.

Einführung

Danke, dass Sie sich für dieses Produkt von Sony entschieden haben.

Lesen Sie diese Anleitung vor Inbetriebnahme des Fernsehgeräts bitte genau durch und bewahren Sie sie zum späteren Nachschlagen sorgfältig auf.

Informationen zu Markenzeichen

- **DVB** ist eine eingetragene Marke der DVB Projekt
- „PlayStation“ ist ein Markenzeichen der Sony Computer Entertainment, Inc.
- Die TruSurround-Technologie wird als Virtualisierungstechnik für Dolby Virtual Surround verwendet.
- TruSurround, SRS und das Symbol  sind Markenzeichen der SRS Labs, Inc. Die TruSurround-Technologie wird unter Lizenz der SRS Labs, Inc., verwendet.
- **HDMI** Diese Fernsehgerät arbeitet mit der HDMI™-Technologie (High-Definition Multimedia Interface). HDMI, das HDMI-Logo und High-Definition Multimedia Interface sind Markenzeichen oder eingetragene Markenzeichen von HDMI Licensing LLC.

Inhaltsverzeichnis

Sicherheitsinformationen.....	4
Sicherheitsmaßnahmen	7
Entsorgen des Fernsehgeräts	7
Übersicht über die Fernbedienung.....	8
Übersicht über die Bedienelemente und Anzeigen am Fernsehgerät	9

Vorbereitungen

1: Überprüfen des Zubehörs	10
2: Einlegen von Batterien in die Fernbedienung.....	10
3: Anschließen einer Antenne/eines Videorecorders.....	11
4: Anbringen einer Kippsicherung für das Fernsehgerät.....	12
5: Sichern des Netzkabels	12
6: Einschalten des Fernsehgeräts.....	12
7: Auswählen von Sprache und Land/Region.....	13
8: Automatisches Speichern von Sendern im Fernsehgerät.....	14

Fernsehen **DVB** : nur für digitale Kanäle

Fernsehen	15
Benutzung des elektronischen Programmführers (EPG) DVB	18
Benutzung der Favoritenliste DVB	20
Bildwiedergabe von angeschlossenen Geräten	21

Verwendung der Menüs

Navigieren in den Menüs	21
Übersicht über die Menüs.....	22
Menü „Bild-Einstellungen“	23
Modus.....	23
Kontrast/Helligkeit/Farbe/Farbton/Bildschärfe	23
Farbtemperatur.....	23
Dyn. NR.....	24
Dyn. Bild	24
Gamma-Korrektur.....	24
Normwerte	24

Menü „Ton-Einstellungen“	25
Effekt (Klangeffekt).....	25
Höhen/Tiefen/Balance	25
Autom.Lautst.	25
Zweiton	26
Bass-Pegel	26
🔊 Lautst. (Kopfhörerlautstärke)	26
🔊 Zweiton	26
Normwerte	26
Menü „Bildschirm einstellen“	27
Auto Format.....	27
Bildformat	27
Bildposition	27
Menü „Funktionen“	28
Energie sparen	28
Lautsprecher	28
Bildschirmschoner	28
AV2 Ausgang	29
Bild aus.....	29
Logo Beleuchtung	29
Menü „Timer“	30
Abschalttimer.....	30
Auto.Ausschalt	30
Menü „Grundeinstellungen“	31
Neuinitialisierung	31
Sprache	31
Land	31
Autom. Progr. (nur Analogmodus).....	32
Programme ordnen (nur Analogmodus).....	32
Programmnamen (nur Analogmodus)	32
AV-Einstellungen.....	33
Manuell abspeichern (nur Analogmodus).....	33
Digital Einstellung DVB	37

Verwendung von Zusatzgeräten

Anschließen von Zusatzgeräten	40
Programmieren der Fernbedienung	42

Zusatzinformationen

Technische Daten.....	44
Störungsbehebung	45
Index.....	48

Sicherheitsinformationen

Netz Kabel

- Ziehen Sie den Netzstecker aus der Steckdose, wenn Sie das Fernsehgerät umstellen. Stellen Sie das Fernsehgerät nicht um, wenn das Netzkabel eingesteckt ist. Andernfalls kann das Netzkabel beschädigt werden und es besteht Feuergefahr und die Gefahr eines elektrischen Schlags.
- Wenn das Netzkabel beschädigt wird, besteht Feuergefahr und die Gefahr eines elektrischen Schlags.
 - Klemmen Sie das Netzkabel nicht ein und biegen und verdrehen Sie das Kabel nicht übermäßig. Die Isolierung könnte beschädigt werden, so dass die blanken Adern im Inneren des Kabels freiliegen, oder das Kabel selbst könnte beschädigt werden. In diesem Fall kann es zu einem Kurzschluss kommen und es besteht Feuergefahr bzw. die Gefahr eines elektrischen Schlags.
 - Beschädigen Sie das Netzkabel nicht und nehmen Sie keine Veränderungen daran vor.
 - Stellen Sie keine schweren Gegenstände auf das Netzkabel. Ziehen Sie nicht am Netzkabel.
 - Halten Sie das Netzkabel von Wärmequellen fern.
 - Ziehen Sie immer am Stecker, wenn Sie das Netzkabel von der Steckdose trennen.
- Wenn das Netzkabel beschädigt ist, verwenden Sie es nicht weiter. Lassen Sie es bei Ihrem Händler oder Sony-Kundendienst austauschen.
- Verwenden Sie das mitgelieferte Netzkabel nicht mit anderen Geräten.
- Verwenden Sie ausschließlich ein Originalnetzkabel von Sony und keinem anderen Hersteller.

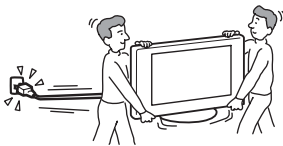

Umgang mit dem Netzkabel bzw. mit anderen Kabeln

Ziehen Sie immer am Stecker, wenn Sie das Netzkabel oder ein anderes Kabel lösen wollen.

Ziehen Sie nicht am Netzkabel bzw. dem Kabel selbst.

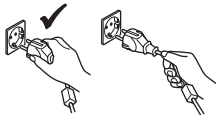

Netzstrom

Verwenden Sie eine Netzsteckdose, in der der Stecker fest sitzt. Stecken Sie den Stecker ganz in die Netzsteckdose. Wenn der Stecker lose in der Steckdose sitzt, kann es zu einem Lichtbogenüberschlag kommen. In diesem Fall besteht Feuergefahr. Wenden Sie sich gegebenenfalls an einen qualifizierten Elektriker und lassen Sie die Netzsteckdose auswechseln.



Sonderzubehör

Beachten Sie folgende Hinweise, wenn Sie das Fernsehgerät auf einem Ständer aufstellen oder mithilfe einer Wandhalterung installieren. Andernfalls kann das Fernsehgerät herunterfallen und schwere Verletzungen verursachen.



- Installieren Sie das Gerät an der angegebenen Wandhalterung bzw. auf dem angegebenen Ständer.
- Befolgen Sie bei der Installation des Fernsehgeräts unbedingt die mit dem Ständer oder der Wandhalterung gelieferten Anweisungen und befestigen Sie das Fernsehgerät ordnungsgemäß.
- Verwenden Sie unbedingt die mit dem Ständer oder der Wandhalterung gelieferten Halterungs- und Befestigungsteile.

Installation

Wenn das Fernsehgerät an einer Wand installiert werden soll, lassen Sie die entsprechenden Arbeiten unbedingt von qualifiziertem Fachpersonal ausführen. Bei unsachgemäßer Installation stellt das Fernsehgerät eine potenzielle Gefahrenquelle dar.

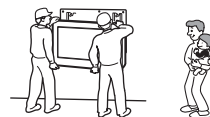

Medizinische Einrichtungen

Stellen Sie dieses Fernsehgerät nicht an Orten wie Krankenhäusern auf, an denen medizinische Geräte eingesetzt werden. Dieses Gerät kann Fehlfunktionen an medizinischen Geräten verursachen.

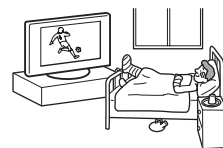

Transport

- Wenn Sie das Fernsehgerät transportieren müssen, lösen Sie zunächst alle Kabel vom Fernsehgerät.
- Wenn Sie das Fernsehgerät tragen, halten Sie es wie in der Abbildung rechts dargestellt. Andernfalls kann das Fernsehgerät herunterfallen und beschädigt werden oder schwere Verletzungen verursachen. Wenn das Fernsehgerät herunterfällt oder anderweitig beschädigt wird, lassen Sie es unverzüglich von qualifiziertem Fachpersonal überprüfen.
- Setzen Sie das Fernsehgerät beim Transport keinen Stößen und keinen starken Erschütterungen aus. Andernfalls kann das Fernsehgerät herunterfallen und beschädigt werden oder schwere Verletzungen verursachen.
- Wenn Sie das Fernsehgerät wegen einer Reparatur oder bei einem Umzug transportieren müssen, verpacken Sie es mithilfe der Originalverpackungsmaterialien im Originalkarton.
- Zum Tragen des Fernsehgeräts sind mindestens zwei Personen erforderlich.

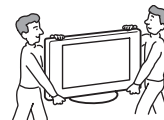

Luftzufuhr

- Decken Sie auf keinen Fall die Lüftungsöffnungen im Gehäuse ab. Andernfalls besteht Feuergefahr aufgrund einer Überhitzung des Geräts.



- Ohne ausreichende Luftzufuhr kann sich auf und im Fernsehgerät Staub und Schmutz ansammeln. Beachten Sie Folgendes, um eine ausreichende Luftzufuhr zu gewährleisten:
 - Installieren Sie das Fernsehgerät nicht nach hinten oder seitwärts geneigt.
 - Installieren Sie das Fernsehgerät nicht auf dem Kopf stehend oder falsch herum.
 - Installieren Sie das Fernsehgerät nicht in einem Regal oder einem Schrank.
 - Stellen Sie das Fernsehgerät nicht auf einer Decke oder einem Bett auf.
 - Decken Sie das Fernsehgerät nicht mit Decken oder Vorhängen ab und legen Sie keine Gegenstände wie Zeitungen usw. darauf.
- Lassen Sie ausreichend Platz um das Fernsehgerät. Andernfalls ist die Luftzufuhr unzureichend und das Fernsehgerät kann sich überhitzen. In diesem Fall besteht Feuergefahr und das Fernsehgerät kann beschädigt werden.

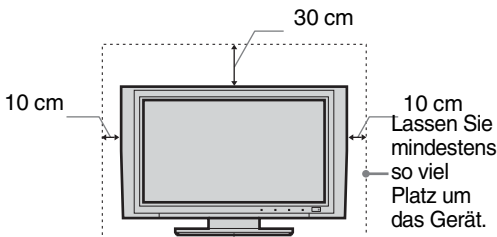

- Wenn das Fernsehgerät an der Wand installiert werden soll, lassen Sie an der Unterseite des Fernsehgeräts mindestens 10 cm Platz.
- Installieren Sie das Fernsehgerät auf keinen Fall folgendermaßen:

Die Luftzirkulation wird unterbunden.

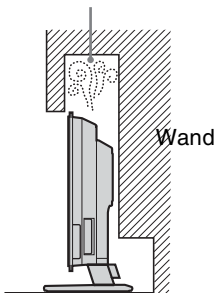

Die Luftzirkulation wird unterbunden.

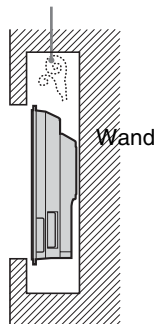

Lüftungsöffnungen

Führen Sie nichts in die Lüftungsöffnungen ein. Wenn Metallgegenstände oder Flüssigkeiten in diese Öffnungen gelangen, besteht Feuergefahr und die Gefahr eines elektrischen Schlags.



Aufstellung

- Stellen Sie das Fernsehgerät nicht in sehr warmer, feuchter oder stark staubbelasteter Umgebung auf.
- Installieren Sie das Fernsehgerät nicht an Orten, an denen die Gefahr besteht, dass Insekten in das Gerät eindringen.
- Stellen Sie das Fernsehgerät nicht an Orten auf, an denen es mechanischen Vibrationen ausgesetzt ist.
- Stellen Sie das Fernsehgerät auf eine stabile, ebene Fläche. Andernfalls kann das Fernsehgerät herunterfallen und Verletzungen verursachen.
- Installieren Sie das Fernsehgerät nicht so, dass es z. B. hinter einer Säule hervorragt oder dass eine Person mit dem Kopf dagegen stoßen könnte. Andernfalls kann es zu Verletzungen kommen.



Wasser und Feuchtigkeit

- Installieren Sie das Fernsehgerät nicht in der Nähe von Wasser, wie z. B. neben einer Badewanne oder einer Dusche. Schützen Sie das Fernsehgerät außerdem vor Regen, Feuchtigkeit und Rauch. Andernfalls besteht Feuergefahr und die Gefahr eines elektrischen Schlags.
- Berühren Sie das Netzkabel und das Fernsehgerät nicht mit nassen Händen. Andernfalls kann es zu einem elektrischen Schlag kommen und das Fernsehgerät kann beschädigt werden.



Feuchtigkeit und brennbares Material

- Schützen Sie das Fernsehgerät vor Feuchtigkeit. Verschütten Sie keinerlei Flüssigkeit auf dem Fernsehgerät. Wenn durch die Öffnungen Flüssigkeiten oder Fremdkörper in das Fernsehgerät gelangt sind, dürfen Sie es nicht mehr benutzen. Andernfalls kann es zu einem elektrischen Schlag kommen und das Fernsehgerät kann beschädigt werden. Lassen Sie das Fernsehgerät umgehend von qualifiziertem Kundendienstpersonal überprüfen.
- Um Feuergefahr zu vermeiden, halten Sie brennbare Gegenstände (z. B. Kerzen) und Glühbirnen vom Fernsehgerät fern.

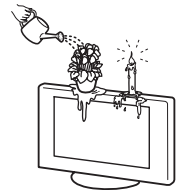

Öl und Fett

Installieren Sie dieses Fernsehgerät nicht in Restaurants, in denen viel Öl oder Fett verwendet wird. Andernfalls könnte fettgetränkter Staub in das Fernsehgerät eindringen. In diesem Fall besteht die Gefahr von Schäden am Gerät.

Stabile Installation des Fernsehgeräts

Stellen Sie das Fernsehgerät auf einen tragfähigen, stabilen Ständer oder sonstigen Unterbau. Hängen Sie nichts an das Fernsehgerät. Andernfalls könnte das Fernsehgerät vom Ständer oder von der Wandhalterung herunterfallen und Sachschäden oder schwere Verletzungen verursachen. Sorgen Sie dafür, dass Kinder nicht auf das Fernsehgerät klettern.



Fortsetzung

Installation in einem Fahrzeug oder an der Decke

Installieren Sie das Fernsehgerät nicht in einem Fahrzeug. Durch die Bewegung beim Fahren kann das Fernsehgerät herunterfallen und Verletzungen verursachen. Installieren Sie das Fernsehgerät auch nicht an der Decke.

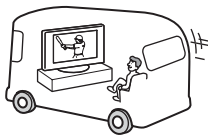

Schiffe, Boote und andere Wasserfahrzeuge

Installieren Sie das Fernsehgerät nicht in einem Schiff, Boot oder einem anderen Wasserfahrzeug. Wenn das Fernsehgerät Wasser, insbesondere Meerwasser, ausgesetzt wird, besteht Feuergefahr und die Gefahr von Schäden am Gerät.

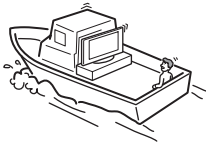

Nutzung im Freien

- Schützen Sie das Fernsehgerät vor direktem Sonnenlicht. Andernfalls kann sich das Fernsehgerät erhitzen und beschädigt werden.
- Installieren Sie das Fernsehgerät nicht im Freien.

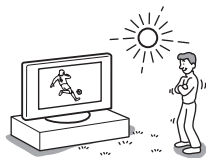

Verkabelung

- Ziehen Sie den Netzstecker aus der Steckdose, wenn Sie Kabel an das Gerät anschließen. Trennen Sie das Gerät zu Ihrer eigenen Sicherheit unbedingt vom Netzstrom, wenn Sie Kabel daran anschließen.
- Stolpern Sie nicht über die Kabel. Andernfalls kann das Fernsehgerät beschädigt werden.

Reinigung

- Ziehen Sie den Netzstecker aus der Steckdose, wenn Sie den Netzstecker und das Fernsehgerät reinigen. Andernfalls besteht die Gefahr eines elektrischen Schlags.
- Reinigen Sie den Netzstecker regelmäßig. Wenn der Stecker verstaubt ist und sich Feuchtigkeit abgelagert, kann die Isolierung leiden und es besteht Feuergefahr.



Gewitter

Berühren Sie zu Ihrer eigenen Sicherheit bei einem Gewitter nicht das Fernsehgerät, das Netzkabel oder das Antennenkabel.



Reparaturbedürftige Schäden

Wenn der Bildschirm des Fernsehgeräts gesprungen ist, trennen Sie unbedingt sofort das Netzkabel vom Stromnetz. Erst dann dürfen Sie das Gerät berühren. Andernfalls besteht die Gefahr eines elektrischen Schlags.

Wartung

Öffnen Sie das Gehäuse nicht. Überlassen Sie Wartungsarbeiten stets nur qualifiziertem Kundendienstpersonal.



Umgang mit Kleinteilen

Halten Sie kleine Zubehörteile außerhalb der Reichweite von Kindern. Wenn sie verschluckt werden, besteht Erstickungsgefahr. Rufen Sie in einem solchen Fall umgehend einen Arzt.

Glassplitter

Werfen Sie nichts gegen das Fernsehgerät. Das Glas des Bildschirms könnte explodieren. In diesem Fall besteht die Gefahr schwerer Verletzungen.



Wenn das Gerät nicht benutzt wird

Zum Schutz der Umwelt und aus Sicherheitsgründen empfiehlt es sich, das Fernsehgerät nicht im Bereitschaftsmodus zu lassen, wenn es nicht benutzt wird. Trennen Sie es vom Stromnetz. Bei einigen Fernsehgeräten gibt es jedoch möglicherweise Funktionen, für die das Fernsehgerät in den Bereitschaftsmodus geschaltet sein muss. Ist dies der Fall, werden Sie in den Anweisungen in dieser Anleitung darauf hingewiesen.



Augenschonendes Fernsehen

- Für ermüdungsfreies Fernsehen sollte die Entfernung zum Fernsehgerät das Vier- bis Siebenfache der Bildhöhe betragen.
- Schauen Sie bei gemäßigter Beleuchtung fern. Bei einer falschen Beleuchtung werden die Augen belastet. Auch kontinuierliches Fernsehen über längere Zeit kann die Augen stark beanspruchen.
- Wenn Sie den Winkel des Fernsehgeräts einstellen wollen, halten Sie den Fuß des Ständers mit der Hand, damit das Fernsehgerät nicht vom Ständer getrennt wird. Achten Sie darauf, sich nicht die Finger zwischen dem Fernsehgerät und dem Ständer einzuklemmen.

Einstellen der Lautstärke

- Stellen Sie die Lautstärke so ein, dass Ihre Nachbarn nicht gestört werden. Bei Nacht ist der Ton weit zu hören. Es empfiehlt sich daher, die Fenster zu schließen oder Kopfhörer zu verwenden.
- Stellen Sie beim Verwenden von Kopfhörern die Lautstärke moderat ein. Andernfalls kann es zu Gehörschäden kommen.

Überlastung der Stromkreise

Dieses Fernsehgerät ist ausschließlich auf den Betrieb an 220–240 V Wechselstrom ausgelegt. Achten Sie darauf, nicht zu viele andere Geräte an dieselbe Netzsteckdose anzuschließen. Andernfalls besteht Feuergefahr und die Gefahr eines elektrischen Schlags.



Hohe Temperaturen

Berühren Sie nicht die Oberfläche des Fernsehgeräts. Es bleibt sehr warm, auch wenn das Fernsehgerät bereits einige Zeit ausgeschaltet ist.

Korrosion

Wenn Sie das Fernsehgerät in der Nähe von Meerwasser aufstellen, kann die salzhaltige Luft Korrosion an den Metallteilen des Fernsehgeräts verursachen. Interne Bauteile können beschädigt werden und es besteht Feuergefahr. Die Lebensdauer des Fernsehgeräts kann sich verringern. Ergreifen Sie geeignete Maßnahmen zum Verringern der Luftfeuchtigkeit und Mäßigen der Temperatur in dem Raum, in dem das Fernsehgerät aufgestellt ist.

Sicherheitsmaßnahmen

Der Plasmabildschirm

- Der Plasmabildschirm wird in einer Hochpräzisionstechnologie hergestellt. Trotzdem sind möglicherweise schwarze Punkte oder helle Lichtpunkte (rot, blau oder grün) permanent auf dem Plasmabildschirm zu sehen und unregelmäßige Farbstreifen oder helle Bereiche können auf dem Plasmabildschirm erscheinen. Dies ist keine Fehlfunktion.
- Wenn Sie dieses Fernsehgerät ständig im 4:3-Modus verwenden, wird der 4:3-Bildschirmbereich im 16:9-Bildschirmbereich möglicherweise dunkler. Verwenden Sie den Bildmodus „Smart“, um dieses Problem zu vermeiden (siehe Seite 17).

Hinweise zu Nachbildern

- Wenn die folgenden Bilder längere Zeit unverändert auf dem Bildschirm angezeigt werden, kann es aufgrund der charakteristischen Merkmale von Plasmabildschirmen in einigen Bildschirmbereichen zu dauerhaften Nachbildern (Einbrennen) kommen.
 - Schwarze Streifen oben und unten bei Videoquellen im Breitbildformat (Letter Box-Bilder).
 - Schwarze Streifen links und rechts bei Videoquellen im 4:3-Format (normale Fernsehsendungen).
 - Bilder von einer Spielekonsole
 - DVD-Bildschirmmenüs
 - Bildschirmmenüs, Kanalnummern usw. von angeschlossenen Geräten wie Set-Top-Boxen, Kabelmodems, Videorecorder usw.Das Risiko ist größer, wenn das Fernsehgerät im Modus „Brillant“ oder mit hohem Kontrast betrieben wird. Ein eingebrenntes Bild lässt sich nicht mehr vom Bildschirm entfernen. Um die Gefahr von Nachbildern zu verringern, lassen Sie Bilder bzw. Programmquellen wie die oben genannten nicht längere Zeit anzeigen, verwenden Sie die Funktion „Bildschirmschoner“ (Seite 28) oder stellen Sie einen niedrigeren Kontrast ein. Auch wenn Sie dasselbe Bild bzw. Programm lange Zeit jeden Tag anzeigen lassen, kann es zum Einbrennen von Bildern kommen. **DAS EINBRENNEN VON BILDERN IST NICHT DURCH DIE SONY-GARANTIE ABGEDECKT.**
- Um Nachbilder zu verringern bzw. ihr Auftreten zu verhindern, ist dieses Fernsehgerät mit der Funktion „Bildschirmschoner“ ausgestattet. Die Standardeinstellung für den Modus „Verschiebung“ der Funktion „Bildschirmschoner“ lautet „Ein“ (Seite 28).
- Die Funktion „Bildschirmschoner“ verhindert bzw. reduziert das Einbrennen von Bildern. Erläuterungen dazu finden Sie auf Seite 28.

Hinweise zur Betriebshöhe

Wenn der Plasmabildschirm auf einer Höhe von über 1.900 m (Luftdruck unter 800 hPa) verwendet wird, erzeugt er möglicherweise aufgrund des Unterschieds zwischen Innen- und Außenluftdruck der Glasplatten ein leises Summen. Dies ist keine Fehlfunktion und fällt daher auch nicht unter die Sony-Garantie. Dieser Summtön ist ein charakteristisches Merkmal von Plasmabildschirmen.

Installieren des Fernsehgeräts

- Stellen Sie das Fernsehgerät nicht an Orten auf, an denen es extremen Temperaturen ausgesetzt ist, z. B. in direktem Sonnenlicht oder in der Nähe einer Heizung oder eines Warmluftauslasses. Wenn das Fernsehgerät extremen Temperaturen ausgesetzt wird, kann es sich überhitzen. In diesem Fall kann sich das Gehäuse verformen oder es kann zu Fehlfunktionen kommen.
- Das Fernsehgerät bleibt auch in ausgeschaltetem Zustand mit dem Stromnetz verbunden. Wenn Sie das Fernsehgerät ganz vom Netz trennen wollen, ziehen Sie den Stecker aus der Steckdose.
- Für eine gute Bildqualität achten Sie darauf, dass kein Lampen- oder Sonnenlicht direkt auf den Bildschirm fällt.

Falls möglich, bringen Sie eine von der Decke herab gerichtete Punktbeleuchtung an.

- Stellen Sie andere Geräte nicht zu nahe beim Fernsehgerät auf. Lassen Sie mindestens 30 cm Platz zwischen dem Fernsehgerät und anderen Geräten. Wenn ein Videorecorder vor oder neben dem Fernsehgerät aufgestellt wird, kann es zu Bildstörungen kommen.

Pflegen und Reinigen der Bildschirmoberfläche bzw. des Gehäuses

Die Bildschirmoberfläche ist mit einer speziellen Beschichtung versehen, um starke Lichtreflexionen zu vermeiden.

Um Materialschäden oder Schäden an der Bildschirmbeschichtung zu vermeiden, beachten Sie bitte folgende Sicherheitsmaßnahmen.

- Stoßen Sie nicht gegen den Bildschirm, berühren Sie ihn nicht mit einem harten Gegenstand und werfen Sie nichts gegen den Bildschirm. Andernfalls kann der Bildschirm zerkratzt oder beschädigt werden.
- Berühren Sie nicht die Mattscheibe, wenn Sie das Fernsehgerät kontinuierlich längere Zeit in Betrieb haben. Die Mattscheibe kann sich erhitzen.
- Es empfiehlt sich, die Bildschirmoberfläche so wenig wie möglich zu berühren.
- Entfernen Sie Staub vorsichtig mit einem weichen Tuch von der Bildschirmoberfläche bzw. dem Gehäuse. Bei stärkerer Verschmutzung feuchten Sie ein weiches Tuch leicht mit einer milden Reinigungslösung an und wischen dann über den Bildschirm. Das Tuch kann gewaschen und mehrmals verwendet werden.
- Verwenden Sie keine Scheuerschwämme, keine alkalischen/säurehaltigen Reinigungsmittel, kein Scheuerpulver und keine flüchtigen Lösungsmittel wie Alkohol, Benzin, Verdünnung oder Insektizide. Wenn Sie solche Mittel verwenden oder das Gerät längere Zeit mit Gummi- oder Vinylmaterialien in Berührung kommt, kann es zu Schäden an der Bildschirm- oder der Gehäuseoberfläche kommen.
- In den Lüftungsöffnungen kann sich über einen längeren Zeitraum hinweg Staub ansammeln. Um eine ausreichende Belüftung sicherzustellen, empfiehlt es sich, den Staub regelmäßig (einmal pro Monat) mit einem Staubsauger abzusaugen.

Entsorgen des Fernsehgeräts

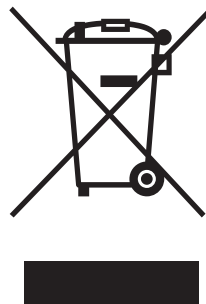

Entsorgung von gebrauchten elektrischen und elektronischen Geräten (anzuwenden in den Ländern der Europäischen Union und anderen europäischen Ländern mit einem separaten Sammelsystem für diese Geräte)

Das Symbol auf dem Produkt oder seiner Verpackung weist darauf hin, dass dieses Produkt nicht als normaler Haushaltsabfall zu behandeln ist, sondern an einer Annahmestelle für das Recycling von elektrischen und elektronischen Geräten abgegeben werden muss. Durch Ihren Beitrag zum korrekten Entsorgen dieses Produkts schützen Sie die Umwelt und die Gesundheit Ihrer Mitmenschen. Umwelt und Gesundheit werden durch falsches Entsorgen gefährdet. Materialrecycling hilft, den Verbrauch von Rohstoffen zu verringern. Weitere Informationen über das Recycling dieses Produkts erhalten Sie von Ihrer Gemeinde, den kommunalen Entsorgungsbetrieben oder dem Geschäft, in dem Sie das Produkt gekauft haben.

Übersicht über die Fernbedienung

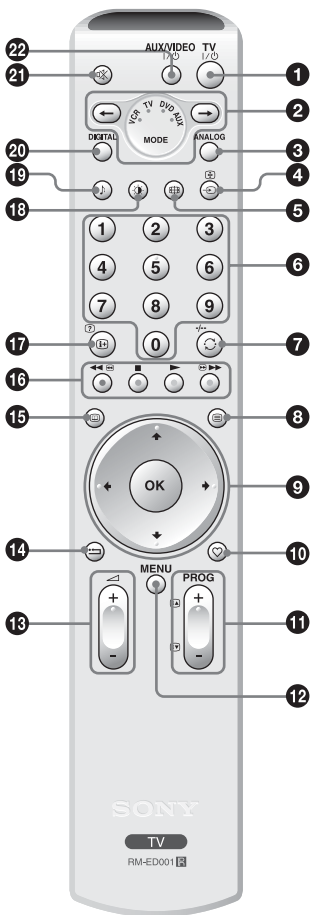

- 1 TV I/⏻ – Fernsehbereitschaft**
Zum vorübergehenden Ausschalten des Fernsehgeräts und zum Einschalten aus dem Bereitschaftsmodus.
- 2 Medienwahltaste (Seite 42)**
Zum Auswählen, welches Gerät bedient werden soll. Eine grüne Anzeige leuchtet kurz auf und zeigt damit an, welches Gerät Sie ausgewählt haben.
- 3 ANALOG – Analogmodus (Seite 15)**
- 4 / – Eingangswahl / Anhalten von Text**
 - Im Fernsehmodus (Seite 21): Zum Auswählen des Eingangssignals von Geräten, die an die Fernsehbuchsen angeschlossen sind.
 - Im Videotextmodus (Seite 16): Zum Anhalten der aktuellen Seite.
- 5 – Bildformat (Seite 17)**
- 6 Zifferntasten**
 - Im Fernsehmodus: Zum Auswählen von Kanälen. Geben Sie für Kanalnummer 10 und höher die zweite Ziffer innerhalb von zwei Sekunden ein.
 - Im Videotextmodus: Zum Eingeben der dreistelligen Nummer, mit der die Seite ausgewählt wird.
- 7 / – Vorheriger Kanal / Videorecorder (zweistellige Nummer)**
 - Im Fernsehmodus: Zum Zurückschalten auf den vorher angezeigten Kanal (mehr als fünf Sekunden).
 - Im Videorecordermodus: Zum Auswählen zweistelliger Kanalnummern bei Videorecordern von Sony (Beispiel: Drücken Sie bei 23 zuerst und dann 2 und 3).
- 8 – Videotext (Seite 16)**
- 9 / / / / OK (Seite 16, 21)**
- 10 – Favoriten (Seite 20)**
- 11 PROG +/- (Seite 15)**
 - Im Fernsehmodus: Zum Auswählen des nächsten (+) oder vorherigen (-) Kanals.
 - Im Videotextmodus: Zum Auswählen der nächsten (+) oder vorherigen (-) Seite.
- 12 MENU (Seite 21)**
- 13 +/- – Lautstärke**

- 14 – Diese Taste besitzt keine Funktion für dieses Fernsehgerät.**
- 15 – EPG (Elektronischer Programmführer)(Seite 18) / NexTVView (Seite 16)**
- 16 Farbige Tasten**
 - Im Digitalmodus (Seite 18, 20): Die Tasten dienen zur Wahl der Optionen am unteren Ende der Favoriten- und EPG-Digitalmenüs.
 - Im Videorecorder- und DVD-Modus (Seite 42): Zum Steuern der Hauptfunktionen am Videorecorder oder DVD-Player.
- 17 / – Info / Anzeigen von verborgenem Text**
 - Im Digitalmodus: Zeigt kurze Details des momentan wiedergegebenen Programms an.
 - Im Analogmodus: Zum Anzeigen von Informationen, wie aktuelle Kanalnummer und Bildformat.
 - Im Videotextmodus (Seite 16): Zum Anzeigen von verborgenen Informationen (z. B. Antworten für ein Quiz).
- 18 – Bildmodus (Seite 23)**
- 19 – Klangeffekt (Seite 25)**
- 20 DIGITAL – Digitalmodus (Seite 15)**
- 21 – Stummschalten (Seite 15)**
- 22 AUX/VIDEO I/⏻**

Zum Ein-/Ausschalten des Geräts, wie auf der Fernbedienung programmiert (Seite 42).

Tipp

An den Tasten / / / , +, PROG +, und an der Zifferntaste 5 befindet sich ein Tastpunkt. Verwenden Sie die Tastpunkte als Anhaltspunkt beim Bedienen des Fernsehgeräts.

Übersicht über die Bedienelemente und Anzeigen am Fernsehgerät

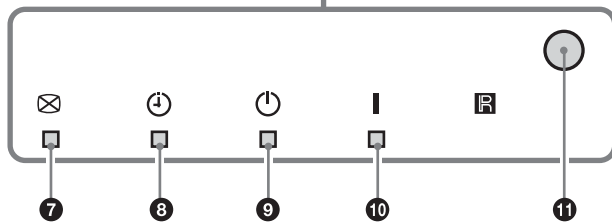
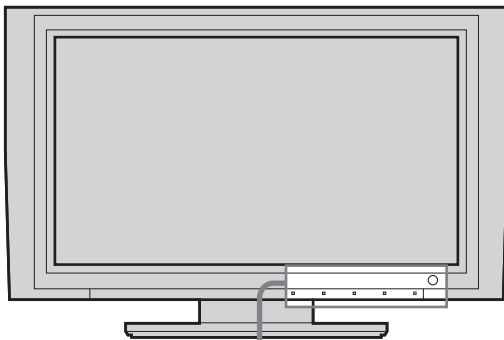
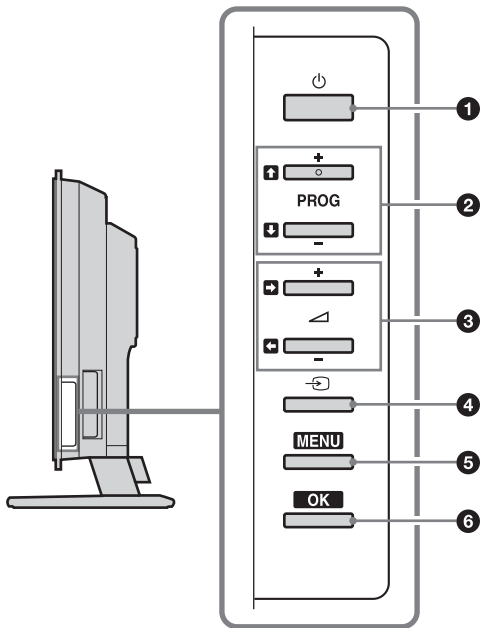

- 1** – **Netz**
 Zum Ein- und Ausschalten des Fernsehgeräts.
- 2** **PROG +/-**
 - Im Fernsehmodus: Zum Auswählen des nächsten (+) oder vorherigen (-) Kanals.
 - Im Fernsehmenü: Zum Anfahren der Optionen nach oben () bzw. unten ()
- 3** **+/-**
 - Zum Erhöhen (+) bzw. Verringern (-) der Lautstärke.
 - Im Fernsehmenü: Zum Anfahren der Optionen nach links () bzw. rechts ()
- 4** – **Eingangswahl (Seite 21)**
 Zum Auswählen des Eingangssignals von Geräten, die an die Fernsehbuchsen angeschlossen sind.
- 5** **MENU** (Seite 21)
- 6** **OK** (Seite 21)
- 7** – **Bildabschaltungsanzeige (Seite 29)**
 Leuchtet in Grün auf, wenn das Bild ausgeblendet wird. Dabei wird nur das Bild ausgeblendet. Der Ton ist nach wie vor zu hören.
- 8** – **Timeranzeige (Seite 30)**
 Leuchtet in Orange auf, wenn der Timer aktiviert ist.
- 9** – **Bereitschaftsanzeige**
 Leuchtet rot auf, wenn sich das Fernsehgerät im Bereitschaftsmodus befindet.
- 10** **I** – **Netzanzeige**
 Leuchtet grün auf, wenn das Fernsehgerät eingeschaltet wird.
- 11** **Fernbedienungssensor**

Vorbereitungen

1: Überprüfen des Zubehörs

Fernbedienung RM-ED001 (1)

Batterien der Größe AA (Typ R6) (2)

Koaxialkabel (2)



Netzkabel (Typ C-6) (1)

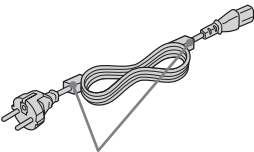

Entfernen Sie diese Ferritkerne nicht.

Kabelbinder (1) und Schraube (1)



Netzstecker-Halter (1)



Netzkabel-Halter (1)



Reinigungstuch (1)

2: Einlegen von Batterien in die Fernbedienung

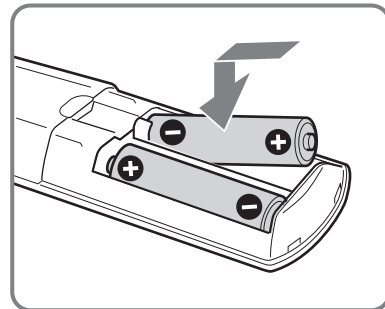
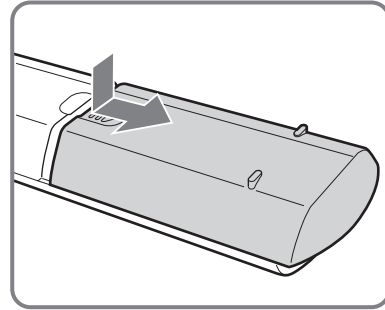

Hinweise

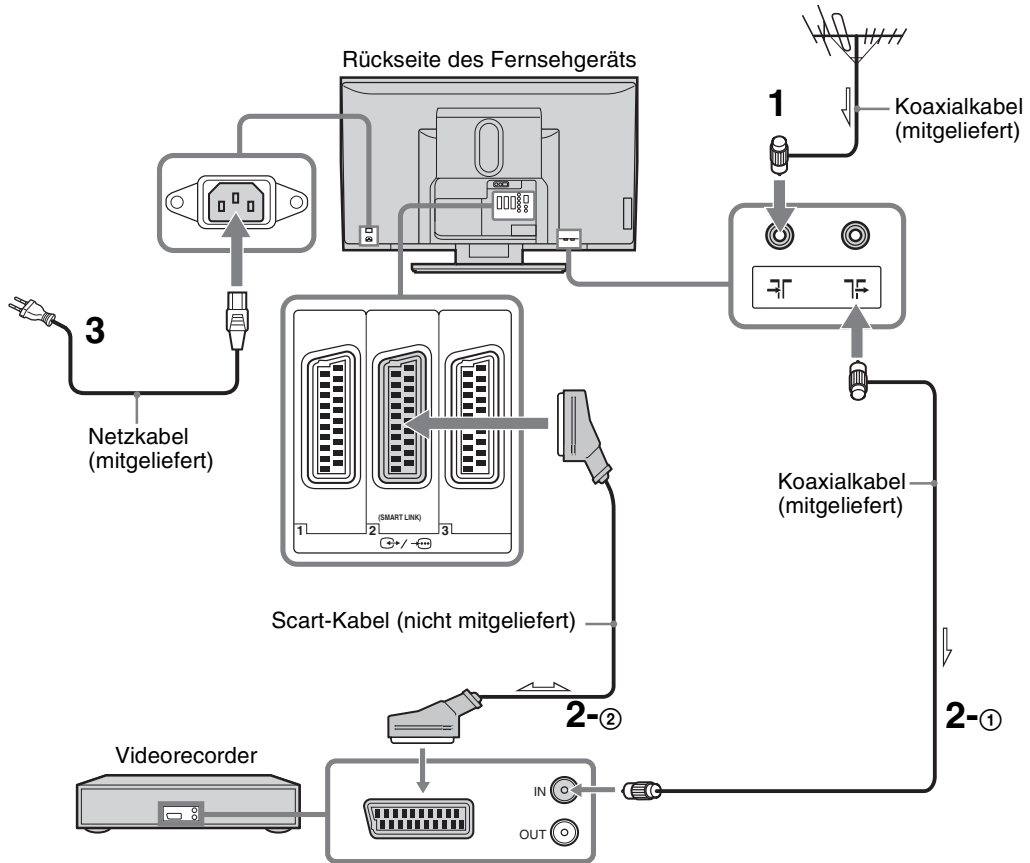

- Achten Sie beim Einlegen der Batterien auf richtige Polarität.
- Entsorgen Sie Batterien umweltfreundlich. In einigen Regionen gelten unter Umständen spezielle Vorschriften zur Entsorgung von Batterien. Nähere Informationen erhalten Sie beispielsweise bei der Stadtverwaltung.
- Verwenden Sie nicht Batterien verschiedenen Typs oder alte und neue Batterien zusammen.
- Gehen Sie sorgfältig mit der Fernbedienung um. Lassen Sie sie nicht fallen und treten Sie nicht darauf. Verschütten Sie auch keine Flüssigkeiten auf der Fernbedienung.
- Legen Sie die Fernbedienung nicht in die Nähe von Wärmequellen oder an Orte, an denen sie direktem Sonnenlicht oder Feuchtigkeit ausgesetzt ist.

3: Anschließen einer Antenne/eines Videorecorders



1 Schließen Sie Ihre Antenne an die Buchse  an der Rückwand des Fernsehgeräts an.
Wenn Sie lediglich eine Antenne anschließen
 Fahren Sie mit Schritt 3 fort.

2 Schließen Sie den Videorecorder an.

- ① Verbinden Sie die Buchse  an der Rückwand des Fernsehgeräts über das HF-Kabel mit der Eingangsbuchse Ihres Videorecorders.
- ② Verbinden Sie die Scart-Buchse am Videorecorder über ein Scart-Kabel mit der Scart-Buchse  2 an der Rückseite des Fernsehgeräts.

3 Schließen Sie das mitgelieferte Netzkabel an die Buchse AC IN an der Rückseite des Fernsehgeräts an.

Hinweis

Schließen Sie das Netzkabel erst an die Netzsteckdose an, wenn alle Anschlüsse vorgenommen wurden.

4 Bündeln Sie die Kabel.

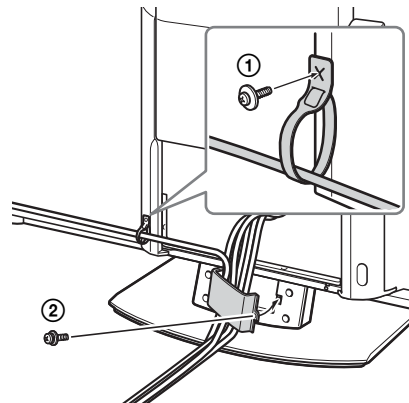

- ① Führen Sie das Netzkabel durch den Kabelbinder und befestigen Sie diesen mit der mitgelieferten Schraube auf der Rückseite rechts.
- ② Entfernen Sie die Schraube, um die Kabelabdeckung auf einer Seite zu öffnen. Führen Sie die Kabel durch und ziehen Sie die Schraube wieder an.

4: Anbringen einer Kippsicherung für das Fernsehgerät

Zusätzliche Stabilität erzielen Sie mit den Verankerungsbolzen an der Rückseite des Fernsehgeräts, mit denen Sie das Fernsehgerät an der Wand befestigen können. (Nehmen Sie die Verankerungsbolzen nicht ab.)

- 1 Führen Sie geeignete Kabel durch die Ösen der beiden Verankerungsbolzen an der Rückseite des Fernsehgeräts.

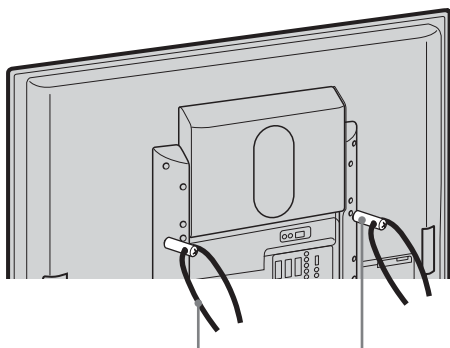

Kabel
(nicht mitgeliefert)

Verankerungsbolzen
(mit Öse)

- 2 Verankern Sie die Kabel an einer stabilen Stelle, wie z. B. an einem Balken oder an der Wand.

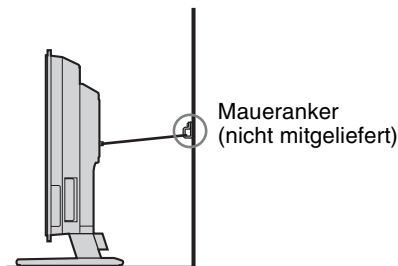

Maueranker
(nicht mitgeliefert)

5: Sichern des Netzkabels

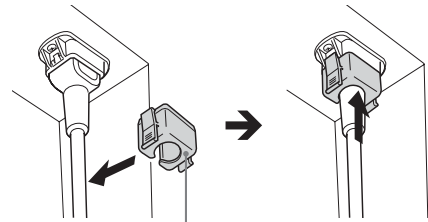

Netzstecker-Halter
(mitgeliefert)

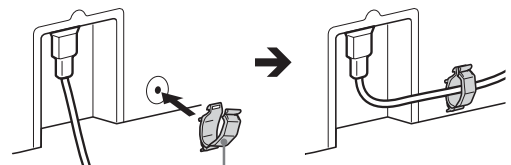

Netzkabel-Halter
(mitgeliefert)

6: Einschalten des Fernsehgeräts

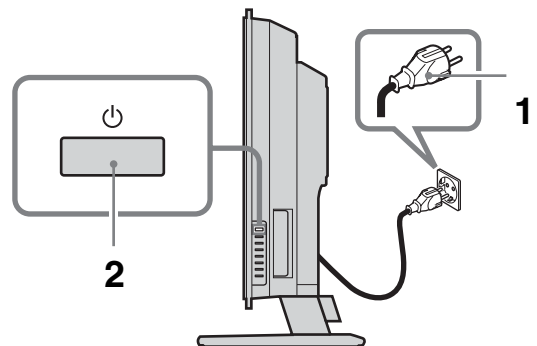

- 1 Verbinden Sie das Fernsehgerät mit der Netzsteckdose (220-240 V Wechselstrom, 50 Hz).
- 2 Drücken Sie ⏻ am Fernsehgerät (rechte Seite).

Wenn Sie das Fernsehgerät zum ersten Mal einschalten, erscheint das Sprachenmenü auf dem Bildschirm. Fahren Sie dann mit „7: Auswählen von Sprache und Land/Region“ auf Seite 13 fort. Wenn sich das Fernsehgerät im Bereitschaftsmodus befindet (die Anzeige ⏻ (Bereitschaft) am Fernsehgerät (vorne) leuchtet rot), schalten Sie das Fernsehgerät mit TV I/⏻ an der Fernbedienung ein.

7: Auswählen von Sprache und Land/Region

Wenn Sie das Fernsehgerät zum ersten Mal einschalten, erscheint das Menü „Language“ (Sprache) auf dem Bildschirm.



1 Wählen Sie mit **↑/↓** die Sprache für die Menübildschirme aus und drücken Sie anschließend **OK**.

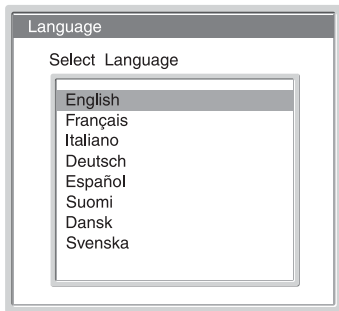

2 Wählen Sie mit **↑/↓** das Land bzw. die Region aus, wo Sie das Fernsehgerät betreiben, und drücken Sie anschließend **OK**.



Wenn das Land bzw. die Region, wo Sie das Fernsehgerät verwenden wollen, nicht in der Liste enthalten ist, wählen Sie „-“ statt eines Landes bzw. einer Region.

Auf dem Bildschirm erscheint eine Meldung mit der Aufforderung, den Start des automatischen Sendersuchlaufs zu bestätigen. Fahren Sie dann mit „8: Automatisches Speichern von Sendern im Fernsehgerät“ auf Seite 14 fort.

8: Automatisches Speichern von Sendern im Fernsehgerät

Wenn Sie die Sprache und das Land bzw. die Region ausgewählt haben, erscheint eine Meldung auf dem Bildschirm, in der Sie gefragt werden, ob die automatische Senderspeicherung beginnen soll. Das Fernsehgerät muss für den Empfang von Kanälen (Fernsehprogrammen) eingestellt werden. Gehen Sie zum Suchen und Speichern aller verfügbaren Kanäle folgendermaßen vor.



- 1 Drücken Sie OK, um die Option „Ja“ zu wählen.

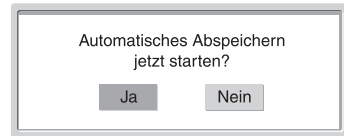

Anzeige des digitalen Sendersuchlaufs

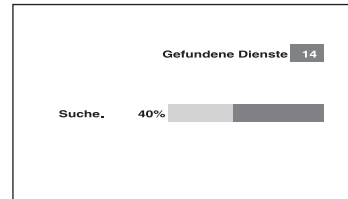

Anzeige des analogen Sendersuchlaufs

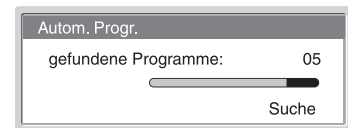

Das Fernsehgerät beginnt mit der Suche nach allen verfügbaren digitalen Kanälen, gefolgt von allen verfügbaren analogen Kanälen. Dies kann einige Zeit dauern. Warten Sie bitte, und drücken Sie keine Taste am Fernsehgerät oder an der Fernbedienung.

Nachdem alle verfügbaren digitalen und analogen Kanäle abgespeichert worden sind, schaltet das Fernsehgerät auf den normalen Betrieb um und zeigt den unter Kanalnummer 1 gespeicherten digitalen Kanal an. Falls keine digitalen Kanäle gefunden werden, wird der unter Kanalnummer 1 gespeicherte analoge Kanal angezeigt.

Wenn eine Meldung zum Überprüfen der Antennenanschlüsse erscheint

Es wurden keine digitalen oder analogen Kanäle gefunden. Überprüfen Sie alle Antennenanschlüsse, und starten Sie mit OK erneut die automatische Senderspeicherung.

- 2 Wenn das Menü „Programme ordnen“ auf dem Bildschirm erscheint, gehen Sie wie in Schritt 2 und 3 unter „Programme ordnen (nur Analogmodus)“ erläutert vor (Seite 32). Wenn Sie die Reihenfolge, in der die analogen Kanäle im Fernsehgerät gespeichert wurden, nicht ändern wollen, fahren Sie mit Schritt 3 fort.
- 3 Drücken Sie MENU, um den Vorgang zu beenden.
Am Fernsehgerät sind nun alle verfügbaren Kanäle eingestellt.

Fernsehen

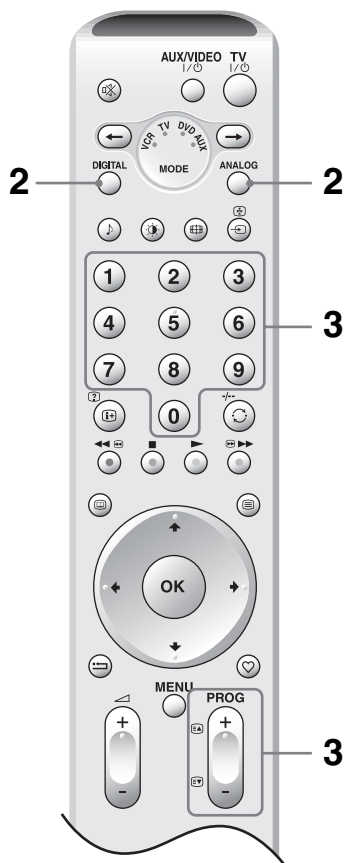
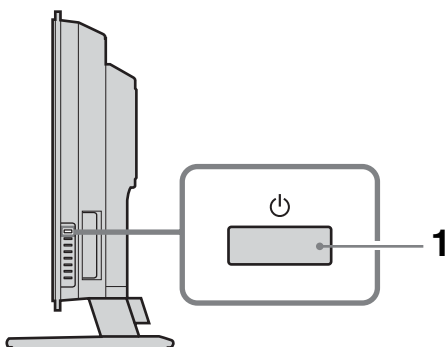

1 Drücken Sie zum Einschalten des Fernsehgeräts am Fernsehgerät (rechte Seite).

Wenn sich das Fernsehgerät im Bereitschaftsmodus befindet (die Anzeige (Bereitschaft) am Fernsehgerät (vorne) leuchtet rot), schalten Sie das Fernsehgerät mit TV / an der Fernbedienung ein.

2 Drücken Sie DIGITAL oder ANALOG, um auf den Digitalmodus bzw. den Analogmodus umzuschalten.

Die verfügbaren Kanäle hängen vom gewählten Modus ab.

3 Wählen Sie mit den Zifferntasten oder PROG +/- einen Fernsehkanal aus.

Um die Kanalnummer 10 und höher mit den Zifferntasten zu wählen, geben Sie die zweite und dritte Ziffer innerhalb von zwei Sekunden ein. Um einen digitalen Kanal mithilfe des elektronischen Programmführers (EPG) auszuwählen, siehe Seite 18.

Im Digitalmodus



Ein Informationsbanner erscheint kurz. Die folgenden Symbole können auf dem Banner angezeigt werden.

- : Radiodienst
- : Verschlüsselungs-/Abonnementdienst
- : Mehrere Dialogsprachen verfügbar
- : Untertitel verfügbar
- : Untertitel für Hörgeschädigte verfügbar
- : Empfohlenes Mindestalter für aktuelles Programm (von 4 bis 18 Jahren)
- : Kindersicherung
- : Aktuelles Programm wird aufgenommen



Weitere Funktionen

Funktion	Vorgehen
Zeitweiliges Ausschalten des Fernsehgeräts (Bereitschaftsmodus)	Drücken Sie TV / .
Vollständiges Ausschalten des Fernsehgeräts	Drücken Sie am Fernsehgerät (rechte Seite).
Einstellen der Lautstärke	Drücken Sie + (lauter)/ - (leiser).
Stummschalten des Tons	Drücken Sie . Drücken Sie die Taste erneut, um den Ton wiederherzustellen.
Umschalten auf Digitalmodus	Drücken Sie DIGITAL.
Interaktive Aufforderungsmeldungen ausblenden (nur im Digitalmodus)	



Fortsetzung



Funktion	Vorgehen
Umschalten auf Analogmodus	Drücken Sie ANALOG.
Zurückschalten zum vorher (mehr als fünf Sekunden) angezeigten Kanal	Drücken Sie  .
Aufrufen der Programmindex-tabelle (nur im Analogmodus)	Drücken Sie OK. Um einen analogen Kanal auszuwählen, drücken Sie  ,  , dann OK. Informationen zum Aufrufen der Indextabelle mit Eingangssignalen finden Sie auf Seite 21.

So rufen Sie Videotext auf

Drücken Sie . Mit jedem Tastendruck auf  wechselt die Anzeige zyklisch wie folgt: Videotext → Videotext über dem Fernsehbild eingeblendet (Mischmodus) → Kein Videotext (Beenden der Videotextanzeige)

Zum Auswählen einer Seite drücken Sie die Zifferntasten oder PROG +/-.

Zum Anhalten einer Seite drücken Sie /.

Zum Anzeigen von verborgenen Informationen drücken Sie /.







Tipps

- Sorgen Sie dafür, dass das Fernsehgerät starke Signale empfängt. Andernfalls können Textfehler auftreten.
- Die meisten Fernsehkanäle strahlen Videotext aus. Weitere Informationen zu diesem Dienst finden Sie auf der Indexseite (in der Regel Seite 100).

Wenn vier farbige Optionen unten auf der Videotextseite zu sehen sind, steht TOPtext/Fasttext zur Verfügung. Mit Fasttext können Sie schnell und einfach auf Seiten zugreifen. Drücken Sie die entsprechende farbige Taste, um die Seite aufzurufen.

So rufen Sie NexTVView auf (abhängig von der Verfügbarkeit des Dienstes)

NexTVView ist eine elektronische Programmzeitschrift.

- 1 Wenn ein Kanal ausgewählt wird, der den NexTVView-Dienst zur Verfügung stellt („NexTVView“ wird angezeigt, sobald Daten verfügbar sind), drücken Sie .
- 2 Wählen Sie mit , , ,  die angezeigte Option aus, und drücken Sie zur Bestätigung OK.
Zum Ausschalten von NexTVView drücken Sie  erneut.

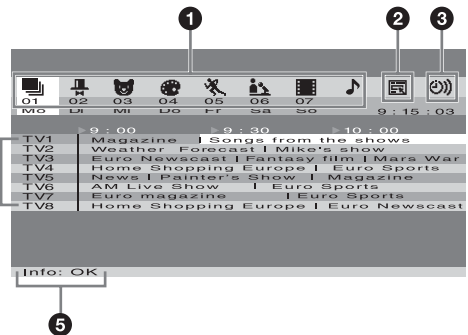

- 1  (Alle) /  (Unterhaltung) /  (Kinder) /  (Kultur) /  (Sport) /  (Nachrichten) /  (Filme) /  (Musik):

Die Programme werden nach Kategorie aufgelistet.

- 2  (nur, wenn NexTVView auf mehr als 8 Kanälen verfügbar ist):

Erstellt eine Kanalliste. Sie können bis zu 8 Kanäle speichern. Wenn Sie die werkseitig eingestellten Kanäle wiederherstellen wollen, wählen Sie „Autom.“.

- 3  :
Zeigt eine Erinnerungsliste an (Einzelheiten finden Sie unter „5 Info:“).

- 4 **Programme:**
Zeigt die Programmliste nach Zeit geordnet an, wenn das Fernsehgerät maximal 50 % der NexTVView-Daten empfängt („NexTVView“ wird orange angezeigt, wenn ein Kanal ausgewählt wird), bzw. zeigt die Programmliste nach Zeit und Kanal geordnet an, wenn das Fernsehgerät mehr als 50 % der NexTVView-Daten empfängt („NexTVView“ wird schwarz angezeigt, wenn ein Kanal ausgewählt wird). Der Prozentsatz kann je nach der Region variieren.

- 5 **Info:**
Zeigt eine Beschreibung der Sendung an. Drücken Sie die rote Taste, wenn Sie die Sendung aufnehmen wollen (nur bei einem Videorecorder, der SmartLink und die Timerprogrammierung unterstützt). Drücken Sie die grüne Taste, wenn eine Erinnerungsmeldung angezeigt werden soll, sobald die Sendung ausgestrahlt wird. Sie können bis zu fünf Sendungen programmieren.

Hinweise

- Falsche Zeichen erscheinen auf dem Bildschirm, wenn die in NexTVView verwendete Sprache und die am Fernsehgerät eingestellte Sprache nicht übereinstimmen. Stellen Sie für „Sprache“ die in NexTVView verwendete Sprache ein (Seite 31). Stellen Sie für „Land“ außerdem das Land bzw. die Region ein, von wo aus das NexTVView-Programm ausgestrahlt wird (Seite 31).
- „Aufnehmen“ und „Erinnern“ stehen nicht zur Verfügung, sobald die Sendung begonnen hat.

Manuelles Wechseln des Bildformats je nach Sendung

Drücken Sie  mehrmals, um „Wide“, „Smart“, „4:3“, „14:9“ oder „Zoom“ auszuwählen.

Wide

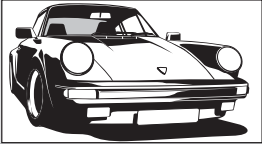

Breitbildsendungen (16:9) werden mit den richtigen Proportionen angezeigt.

Smart*

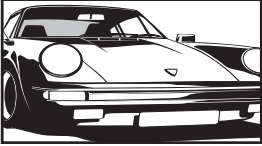

Herkömmliche 4:3-Sendungen werden mit einem Breitbildeffekt angezeigt. Das Bild im 4:3-Format wird bildschirmfüllend gedehnt.

4:3

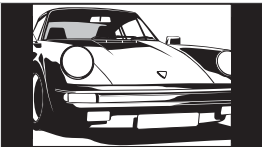

Herkömmliche 4:3-Sendungen (also keine Breitbildsendungen) werden mit den richtigen Proportionen angezeigt.

14:9*

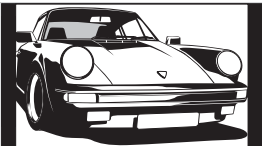

14:9-Sendungen werden mit den richtigen Proportionen angezeigt. Als Resultat erscheinen schwarze Balken auf dem Bildschirm.

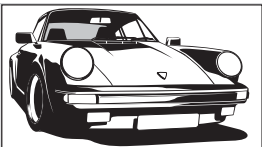

Zoom*



Kinofilme (Letter-Box-Format) werden mit den richtigen Proportionen angezeigt.

* Teile des Bildes werden oben und unten möglicherweise abgeschnitten.





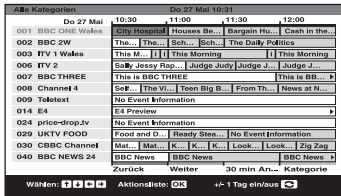

Tipps



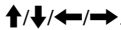









- Alternativ dazu können Sie „Auto Format“ auch auf „Ein“ setzen. In diesem Fall wird automatisch das beste Format für die Sendung ausgewählt (Seite 27).
- Sie können den Bildbereich einstellen, der bei „Smart“, „14:9“ oder „Zoom“ angezeigt wird. Mit /  verschieben Sie das Bild nach oben oder unten (z. B. zum Lesen von Untertiteln).

Benutzung des elektronischen Programmführers (EPG) DV3



Elektronischer Programmführer (EPG)

Funktion	Vorgehen
Ausschalten des EPG	Drücken Sie  .
Navigieren im EPG	Drücken Sie  .
Anzeigen der vorherigen oder nächsten sechs Kanäle	Drücken Sie die rote (vorherige) oder grüne (nächste) Taste.
Anschauen des aktuellen Programms	Drücken Sie OK, während das aktuelle Programm ausgewählt ist.
Sortieren der Programminformationen nach Kategorie – Kategorielliste	<ol style="list-style-type: none"> 1 Drücken Sie die blaue Taste. 2 Drücken Sie  um eine Kategorie auszuwählen. Der Kategorienname wird auf der Seite angezeigt. Die folgenden Kategorien sind verfügbar: Favoriten Enthält alle in der Favoritenliste gespeicherten Kanäle (Seite 20). Alle Kategorien Enthält alle verfügbaren Kanäle. Nachrichten Enthält alle Nachrichtenkanäle. 3 Drücken Sie OK. Der elektronische Programmführer (EPG) zeigt nun nur die aktuellen Programme der ausgewählten Kategorie an.
Einstellen des aufzunehmenden Programms – Timer Aufnahme	<ol style="list-style-type: none"> 1 Drücken Sie , um das später aufzunehmende Programm auszuwählen. 2 Drücken Sie OK. 3 Drücken Sie , um die Option „Timer Aufnahme“ auszuwählen. 4 Drücken Sie OK, um den Timer des Fernsehgeräts und Ihres Videorecorders zu aktivieren. Das Symbol  erscheint bei der Information des betreffenden Programms. Die Anzeige  am Fernsehgerät (Vorderseite) leuchtet auf. <p>Hinweise</p> <ul style="list-style-type: none"> • Am Fernsehgerät kann VCR-Timeraufnahme nur für Smartlink-kompatible Videorecorder eingestellt werden. Wenn Ihr Videorecorder nicht Smartlink-kompatibel ist, erscheint eine Meldung, die Sie auffordert, den Timer Ihres Videorecorders einzustellen. • Nachdem die Aufnahme begonnen hat, können Sie Ihr Fernsehgerät in den Bereitschaftsmodus schalten. Wenn Sie Ihr Fernsehgerät jedoch ganz ausschalten, wird die Aufnahme möglicherweise abgebrochen.

Funktion	Vorgehen
Einstellen eines Programms auf automatische Anzeige bei Programmstart – Erinnerung	<ol style="list-style-type: none"> 1 Drücken Sie , um das später anzuzeigende Programm auszuwählen. 2 Drücken Sie OK. 3 Drücken Sie , um die Option „Erinnerung“ auszuwählen. 4 Drücken Sie OK, um das ausgewählte Programm beim Programmstart automatisch anzuzeigen. Das Symbol  erscheint bei der Information des betreffenden Programms. <p>Hinweis Wenn Sie das Fernsehgerät in den Bereitschaftsmodus versetzen, schaltet es sich kurz vor dem Programmstart automatisch ein.</p>
Einstellen von Uhrzeit und Datum eines aufzunehmenden Programms – Manuelle Timer Aufnahme	<ol style="list-style-type: none"> 1 Drücken Sie OK. 2 Drücken Sie , um die Option „Manuelle Timer Aufnahme“ auszuwählen. 3 Wählen Sie das Datum mit  aus, und drücken Sie dann . 4 Stellen Sie die Start- und Stoppzeit auf die gleiche Weise wie in Schritt 3 ein. 5 Wählen Sie den Kanal mit  aus, und drücken Sie dann OK, um den Timer des Fernsehgeräts und Ihres Videorecorders zu aktivieren. Das Symbol  erscheint bei der Information des betreffenden Programms. Die Anzeige  am Fernsehgerät (Vorderseite) leuchtet auf. <p>Hinweise</p> <ul style="list-style-type: none"> • Am Fernsehgerät kann VCR-Timeraufnahme nur für Smartlink-kompatible Videorecorder eingestellt werden. Wenn Ihr Videorecorder nicht Smartlink-kompatibel ist, erscheint eine Meldung, die Sie auffordert, den Timer Ihres Videorecorders einzustellen. • Nachdem die Aufnahme begonnen hat, können Sie Ihr Fernsehgerät in den Bereitschaftsmodus schalten. Wenn Sie Ihr Fernsehgerät jedoch ganz ausschalten, wird die Aufnahme möglicherweise abgebrochen.
Annullieren einer Aufnahme/Erinnerung – Timer-Liste	<ol style="list-style-type: none"> 1 Drücken Sie OK. 2 Drücken Sie , um die Option „Timer-Liste“ auszuwählen. 3 Wählen Sie das zu annullierende Programm mit  aus, und drücken Sie dann OK. Es erscheint eine Anzeige zur Bestätigung, dass Sie das Programm annullieren wollen. 4 Drücken Sie  zur Wahl von „Ja“, und drücken Sie dann OK zur Bestätigung.

Benutzung der Favoritenliste DV3

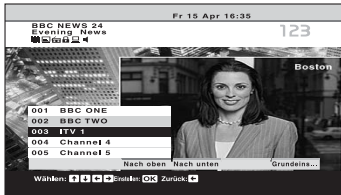

Favoritenliste

1 Drücken Sie ♥ im Digitalmodus, um die Favoritenliste anzuzeigen.

Es erscheint eine Meldung, in der Sie gefragt werden, ob Sie der Favoritenliste Kanäle hinzufügen wollen, wenn die Favoritenliste leer ist.

2 Führen Sie den gewünschten Bedienungsvorgang gemäß der nachstehenden Tabelle durch.

Funktion	Vorgehen
Erstmaliges Erstellen Ihrer Favoritenliste	<p>Es erscheint eine Meldung, in der Sie gefragt werden, ob Sie der Favoritenliste Kanäle hinzufügen wollen, wenn Sie ♥ zum ersten Mal drücken.</p> <ol style="list-style-type: none"> 1 Drücken Sie OK, um die Option „Ja“ auszuwählen. 2 Wählen Sie den hinzuzufügenden Kanal mit ↑/↓ aus, und drücken Sie dann OK. Wenn die Liste mehr als fünf Kanäle enthält, drücken Sie die grüne Taste für die nächsten fünf Kanäle oder die rote Taste für die vorherigen fünf Kanäle. Wenn Sie die Kanalnummer kennen, können Sie einen Kanal mithilfe der Zifferntasten direkt auswählen. 3 Drücken Sie OK. Kanäle, die in der Favoritenliste gespeichert sind, werden durch das Symbol ♥ gekennzeichnet.
Ausschalten der Favoritenliste	Drücken Sie ♥.
Navigieren in der Favoritenliste	Drücken Sie ↑/↓.
Anzeigen der vorherigen oder nächsten fünf Kanäle	Drücken Sie die rote (vorherige) oder grüne (nächste) Taste.
Anzeigen kurzer Details zu aktuellen Programmen	Drücken Sie ⊕, während Sie einen Kanal auswählen. Drücken Sie die Taste erneut, um die Funktion auszuschalten.
Wiedergeben eines Kanals	Drücken Sie OK, während Sie einen Kanal auswählen.
Hinzufügen oder Löschen von Kanälen in der Favoritenliste	<ol style="list-style-type: none"> 1 Drücken Sie die blaue Taste. Kanäle, die in der Favoritenliste gespeichert sind, werden durch das Symbol ♥ gekennzeichnet. 2 Wählen Sie den hinzuzufügenden oder zu löschenden Kanal mit ↑/↓ aus. Wenn die Liste mehr als fünf Kanäle enthält, drücken Sie die grüne Taste für die nächsten fünf Kanäle oder die rote Taste für die vorherigen fünf Kanäle. Wenn Sie die Kanalnummer kennen, können Sie einen Kanal mithilfe der Zifferntasten direkt auswählen. 3 Drücken Sie OK. 4 Drücken Sie die blaue Taste, um zur Favoritenliste zurückzukehren.
Löschen aller Kanäle in der Favoritenliste	<ol style="list-style-type: none"> 1 Drücken Sie die blaue Taste. 2 Drücken Sie die gelbe Taste. Es erscheint eine Anzeige, um zu bestätigen, dass Sie alle Kanäle in der Favoritenliste löschen wollen. 3 Drücken Sie ← zur Wahl von „Ja“, und dann OK zur Bestätigung.

Bildwiedergabe von angeschlossenen Geräten

Schalten Sie das angeschlossene Gerät ein, und führen Sie folgende Schritte aus.

Bei Geräten, die mit einem voll belegten 21-poligen Scart-Kabel an die Scart-Buchsen angeschlossen sind
Starten Sie die Wiedergabe am angeschlossenen Gerät. Das Bild vom angeschlossenen Gerät erscheint auf dem Fernsehschirm.

Bei anderen angeschlossenen Geräten
Drücken Sie \rightarrow / \leftarrow so oft, bis das richtige Eingangssymbol (siehe unten) auf dem Fernsehschirm angezeigt wird.

\rightarrow 1 / \leftarrow 1, \rightarrow 2 / \leftarrow 2, \rightarrow 3 / \leftarrow 3:
Audio-/Video- oder RGB-Eingangssignal über die Scart-Buchse \rightarrow / \leftarrow 1, 2 oder 3. \rightarrow / \leftarrow erscheint nur, wenn eine RGB-Signalquelle angeschlossen wurde.

\rightarrow 4:
Komponenteneingangssignal von den Buchsen Y, Pb/Cb, Pr/Cr (\rightarrow / \leftarrow 4) und Audioeingangssignal von den Buchsen L/G/S/I, R/D/D/D (\rightarrow / \leftarrow 4).

\rightarrow 5:
Ein digitales Audio-/Videosignal wird über die Buchse HDMI IN 5 eingespeist. Das Audioeingangssignal ist nur analog, wenn das Gerät über die DVI- und Audioausgangsbuchse angeschlossen ist.

\rightarrow 6 / S \rightarrow 6:
Videoeingangssignal über die Videobuchse \rightarrow 6 und Audioeingangssignal über die Audiobuchsen L/G/S/I (MONO), R/D/D/D (\rightarrow 6). S \rightarrow 6 erscheint nur, wenn das Gerät an die S-Videobuchse S \rightarrow 6 statt an die Videobuchse \rightarrow 6 angeschlossen ist und das S-Videoeingangssignal über die S-Videobuchse S \rightarrow 6 eingespeist wird.

Weitere Funktionen

Funktion	Vorgehen
Zurückschalten zum normalen Fernsehbetrieb	Drücken Sie DIGITAL oder ANALOG.
Aufrufen der Indextabelle mit Eingangssignalen	Drücken Sie OK, um die Eingangssignal-Indextabelle aufzurufen. (Drücken Sie dann, nur im Analogmodus, \rightarrow .) Zum Auswählen einer Eingangsquelle drücken Sie \uparrow / \downarrow und dann OK.

Verwendung der Menüs

Navigieren in den Menüs

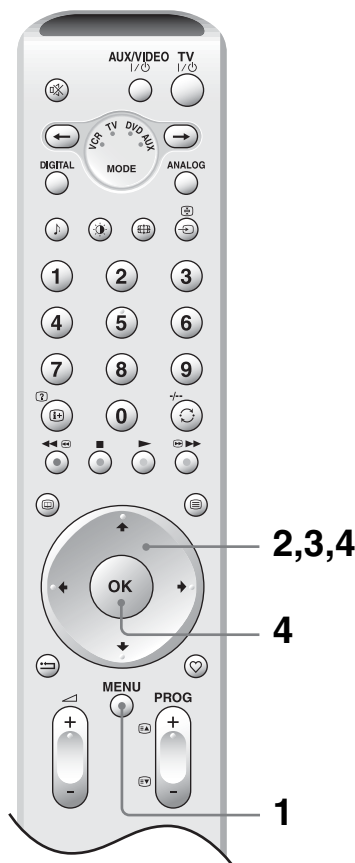

- 1 Rufen Sie mit MENU das Menü auf.
- 2 Wählen Sie mit \uparrow / \downarrow ein Menüsymbol aus.
- 3 Wählen Sie mit \uparrow / \downarrow / \leftarrow / \rightarrow eine Option aus.
- 4 Nehmen Sie mit \uparrow / \downarrow / \leftarrow / \rightarrow die Einstellung vor, und drücken Sie anschließend OK.
Zum Beenden des Menüs drücken Sie MENU. Zum Zurückschalten zur letzten Anzeige drücken Sie \leftarrow .

Übersicht über die Menüs

Die folgenden Optionen stehen in den einzelnen Menüs zur Verfügung. Einzelheiten zum Navigieren in den Menüs finden Sie auf Seite 21.

Weitere Informationen zu den einzelnen Menüs finden Sie außerdem auf der in Klammern angegebenen Seite.

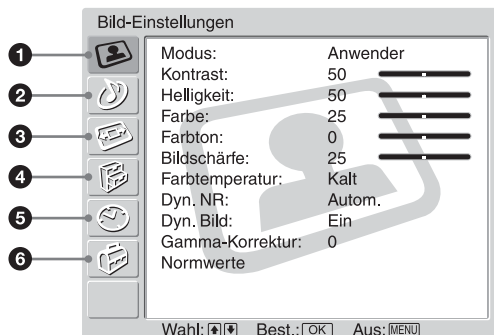

1 Bild-Einstellungen

- Modus (23)
- Kontrast/Helligkeit/Farbe/Farbton/
Bildschärfe/ (23)
- Farbtemperatur (23)
- Dyn. NR (24)
- Dyn. Bild (24)
- Gamma-Korrektur (24)
- Normwerte (24)

2 Ton-Einstellungen

- Effekt (25)
- Höhen/Tiefen/Balance (25)
- Autom.Lautst. (25)
- Zweiton (26)
- Bass-Pegel (26)
- Lautst. (26)
- Zweiton (26)
- Normwerte (26)

3 Bildschirm einstellen

- Auto Format (27)
- Bildformat (27)
- Bildposition (27)
 - V. Position/H. Position/Normwerte

4 Funktionen

- Energie sparen (28)
- Lautsprecher (28)
- Bildschirmschoner (28)
- AV2 Ausgang (29)
- Bild aus (29)
- Logo Beleuchtung (29)

5 Timer

- Abschalttimer (30)
- Auto.Ausschalt (30)

6 Grundeinstellungen

- Neuinitialisierung (31)
- Sprache (31)
- Land (31)
- Autom. Progr. (32)
- Programme ordnen (32)
- Programmnamen (32)
- AV-Einstellungen (33)
 - Gerätenamen/Bearb./Auslassen
- Manuell abspeichern (33)
 - Programm/TV-System/Kanal/Name/AFT/
Audio Filter/Auslassen/Dekoder/
Dämpfung/Bestätigen
- Digital Einstellung (37)
 - Digitaler Suchlauf/Digital Einstellung

Hinweis

Welche Optionen Sie einstellen können, hängt von der jeweiligen Situation ab. Nur die zur Verfügung stehenden Optionen werden angezeigt.

Menü „Bild-Einstellungen“

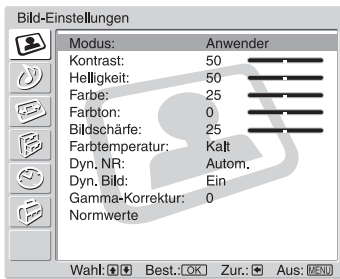

Im Menü „Bild-Einstellungen“ können Sie die unten aufgelisteten Optionen auswählen. Wie Sie Optionen auswählen, erfahren Sie unter „Navigieren in den Menüs“ (Seite 21).

Tipp

Wenn Sie „Modus“ auf „Brillant“ oder „Standard“ setzen, können Sie nur „Modus“, „Kontrast“, „Farbtemperatur“, „Dyn. NR“ und „Normwerte“ einstellen.

Modus

Zum Auswählen des Bildmodus.

- 1 Drücken Sie OK, um die Option „Modus“ auszuwählen.
- 2 Wählen Sie mit **↑/↓** einen der folgenden Bildmodi aus, und drücken Sie anschließend OK.

Brillant: Für verbesserten Bildkontrast und Bildschärfe.

Standard: Für Standardbilder. Empfohlen für privaten Gebrauch.

Anwender: Zum Speichern bevorzugter Einstellungen.

Tipp

Sie können den Bildmodus auch wechseln, indem Sie wiederholt **↻** drücken.

Kontrast/Helligkeit/Farbe/Farbton/Bildschärfe

- 1 Drücken Sie OK, um die Option auszuwählen.
- 2 Stellen Sie mit **←/→** den Pegel ein, und drücken Sie dann OK.

Tipp

„Farbton“ lässt sich nur bei NTSC-Farbsignalen einstellen (z. B. bei Videokassetten aus den USA).

Farbtemperatur

- 1 Drücken Sie OK, um die Option „Farbtemperatur“ auszuwählen.
- 2 Wählen Sie mit **↑/↓** eine der folgenden Einstellungen aus, und drücken Sie anschließend OK.

Kalt: Bei Weißtönen wird der Blauanteil erhöht.

Neutral: Normale Weißtöne.

Warm: Bei Weißtönen wird der Rotanteil erhöht.

Dyn. NR

Zum Verringern von Bildstörungen (verraushtes Bild) bei schwachen Sendesignalen.

- 1** Drücken Sie OK, um die Option „Dyn. NR“ auszuwählen.
- 2** Wählen Sie mit **↑/↓** eine der folgenden Einstellungen aus, und drücken Sie anschließend OK.

Autom.: Die Bildstörungen werden automatisch verringert.

hoch/niedrig/Aus: Die Rauschunterdrückung wird unterschiedlich stark eingestellt.

CNR: Die Bildstörungen beim Empfang von Animationsbildern werden verringert.

BNR: Die Blockbildung wird verringert. Diese Funktion ist effektiv für digitale Kanäle oder einen angeschlossenen DVD-Player/digitalen Satellitenreceiver mit MPEG-Wiedergabe.

Dyn. Bild

Zum Verbessern des Bildkontrasts.

- 1** Drücken Sie OK, um die Option „Dyn. Bild“ auszuwählen.
- 2** Wählen Sie mit **↑/↓** die Option „Ein“ aus, und drücken Sie anschließend OK.

Gamma-Korrektur

Zum Einstellen der Balance zwischen hellen und dunklen Bildbereichen.

- 1** Drücken Sie OK, um die Option „Gamma-Korrektur“ auszuwählen.
- 2** Stellen Sie mit **↑/↓** den Pegel ein, und drücken Sie anschließend OK.

Normwerte

Zum Zurücksetzen aller Bildeinstellungen auf die Werkseinstellungen.

- 1** Drücken Sie OK, um die Option „Normwerte“ auszuwählen.
- 2** Wählen Sie mit **↑/↓** die Option „OK“ aus, und drücken Sie anschließend OK.

Menü „Ton-Einstellungen“

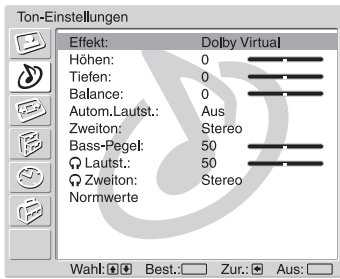

Im Menü „Ton-Einstellungen“ können Sie die unten aufgelisteten Optionen auswählen. Wie Sie Optionen auswählen, erfahren Sie unter „Navigieren in den Menüs“ (Seite 21).

Effekt (Klangeffekt)

- 1 Drücken Sie OK, um die Option „Effekt“ auszuwählen.
- 2 Wählen Sie mit **↑/↓** einen der folgenden Klangeffekte aus, und drücken Sie anschließend OK.

Aus: Flat response.

Natürlich: Klarheit, Detailgenauigkeit und Klangwirkung des Tons werden mit dem „BBE High Definition Sound System ^{*1}“ verstärkt.

Dynamisch: Für eine größere Klangpräzision und naturgetreuere Musikwiedergabe werden Klarheit und Klangwirkung des Tons durch das „BBE High Definition Sound System“ verstärkt.

Dolby Virtual ^{*2}: Die Raumklangeffekte eines Mehrkanalsystems werden über die Fernschlautsprecher simuliert.

Tipps

- Sie können den Klangeffekt auch wechseln, indem Sie wiederholt **↵** drücken.
- Wenn Sie „Autom.Lautst.“ auf „Ein“ setzen, wird für „Dolby Virtual“ automatisch „Natürlich“ eingestellt.

^{*1} Hergestellt unter der Lizenz von BBE Sound, Inc.

Lizenziert von BBE Sound, Inc., unter US-Patent 4638258, 4482866. „BBE“ und das BBE-Symbol sind Markenzeichen von BBE Sound, Inc.

^{*2} Hergestellt unter Lizenz von Dolby Laboratories. „Dolby“ und das Doppel-D-Symbol sind Warenzeichen von Dolby Laboratories.

Höhen/Tiefen/Balance

Zum Einstellen hochfrequenter Töne (Höhen) und niederfrequenter Töne (Tiefen) und zum Verschieben der Balance zwischen dem linken und rechten Lautsprecher (Balance).

- 1 Drücken Sie OK, um die Option auszuwählen.
- 2 Stellen Sie mit **←/→** den Pegel ein, und drücken Sie dann OK.

Autom.Lautst.

Zum Beibehalten eines konstanten Lautstärkepegels, auch wenn Lautstärkesprünge auftreten (beispielsweise sind Werbespots in der Regel lauter als Fernsehsendungen).

- 1 Drücken Sie OK, um die Option „Autom.Lautst.“ auszuwählen.
- 2 Wählen Sie mit **↑/↓** die Option „Ein“ aus, und drücken Sie anschließend OK.

Tipp

Wenn Sie „Effekt“ auf „Dolby Virtual“ setzen, wechselt „Autom.Lautst.“ automatisch zu „Aus“.

Fortsetzung

Zweiton

Zum Auswählen des Tons vom Lautsprecher bei einer Stereo- oder Zweikanaltonsendung.

- 1 Drücken Sie OK um die Option „Zweiton“ auszuwählen.
- 2 Wählen Sie mit **↑/↓** eine der folgenden Einstellungen aus, und drücken Sie anschließend OK.

Stereo, Mono: Bei einer Stereosendung.

A/B/Mono: Bei Zweikanaltonsendungen wählen Sie „A“ für Tonkanal 1, „B“ für Tonkanal 2 oder „Mono“ für einen Monokanal, falls verfügbar.

Tipp

Wenn Sie ein an das Fernsehgerät angeschlossenes Gerät auswählen, setzen Sie die Option „Zweiton“ auf „Stereo“, „A“ oder „B“.

Bass-Pegel

Zum Einstellen des Eingangspegels des im Fernsehgerät integrierten Tieftonlautsprechers.

- 1 Drücken Sie OK, um die Option „Bass-Pegel“ auszuwählen.
- 2 Stellen Sie mit **←/→** den Pegel ein, und drücken Sie dann OK.

🔊 Lautst. (Kopfhörerlautstärke)

Zum Einstellen der Lautstärke von Kopfhörern.

- 1 Drücken Sie OK, um die Option „🔊 Lautst.“ auszuwählen.
- 2 Stellen Sie mit **←/→** den Pegel ein, und drücken Sie dann OK.

🔊 Zweiton

Zum Auswählen des Tons von den Kopfhörern bei einer Stereo- oder Zweikanaltonsendung.

- 1 Drücken Sie OK, um die Option „🔊 Zweiton“ auszuwählen.
- 2 Wählen Sie mit **↑/↓** eine der folgenden Einstellungen aus, und drücken Sie anschließend OK.

Stereo, Mono: Bei einer Stereosendung.

A/B/Mono: Bei Zweikanaltonsendungen wählen Sie „A“ für Tonkanal 1, „B“ für Tonkanal 2 oder „Mono“ für einen Monokanal, falls verfügbar.

Tipp

Wenn Sie ein an das Fernsehgerät angeschlossenes Gerät auswählen, setzen Sie die Option „🔊 Zweiton“ auf „Stereo“, „A“ oder „B“.

Normwerte

Zum Zurücksetzen der Einstellungen von „Höhen“, „Tiefen“ und „Balance“ auf die werkseitigen Einstellungen.

- 1 Drücken Sie OK, um die Option „Normwerte“ auszuwählen.
- 2 Wählen Sie mit **↑/↓** die Option „OK“ aus, und drücken Sie anschließend OK.

Menü „Bildschirm einstellen“



Im Menü „Bildschirm einstellen“ können Sie die unten aufgelisteten Optionen auswählen. Wie Sie Optionen auswählen, erfahren Sie unter „Navigieren in den Menüs“ (Seite 21).

Auto Format

Zum automatischen Wechseln des Bildformats je nach Sendesignal.

- 1 Drücken Sie OK, um die Option „Auto Format“ auszuwählen.
- 2 Wählen Sie mit **↑/↓** die Option „Ein“ aus, und drücken Sie anschließend OK.

Wenn Sie Ihre Einstellung beibehalten wollen, wählen Sie „Aus“.

Tipps

- Auch wenn Sie unter „Auto Format“ die Option „Ein“ oder „Aus“ gewählt haben, können Sie das Bildformat jederzeit durch wiederholtes Drücken von **⏏** ändern.
- „Auto Format“ steht nur bei PAL- und SECAM-Signalen zur Verfügung.

Bildformat

Einzelheiten zum Bildformat finden Sie auf Seite 17.

- 1 Drücken Sie OK, um die Option „Bildformat“ auszuwählen.
- 2 Drücken Sie **↑/↓** zur Wahl von „Smart“, „4:3“, „14:9“, „Zoom“ oder „Wide“ (Einzelheiten auf Seite 17), und drücken Sie dann OK.

Bildposition

Zum Einstellen der Bildposition bei den unterschiedlichen Bildformaten.

- 1 Drücken Sie OK, um die Option „Bildposition“ auszuwählen.
- 2 Wählen Sie mit **↑/↓** eine der folgenden Einstellungen aus, und drücken Sie anschließend OK.

V. Position: Zum Einstellen der vertikalen Bildposition.

H. Position: Zum Einstellen der horizontalen Bildposition.

Normwerte: Zum Zurücksetzen auf die werkseitigen Einstellungen. Statt Schritt 3 auszuführen, wählen Sie mit **↑/↓** die Option „OK“ aus und drücken anschließend OK.

- 3 Drücken Sie **↑/↓** (für die vertikale Bildposition) oder **←/→** (für die horizontale Bildposition), und drücken Sie anschließend OK.

Tipps

Wenn „Bildformat“ auf „4:3“ oder „Wide“ gesetzt ist, kann „V. Position“ nicht eingestellt werden.

Menü „Funktionen“

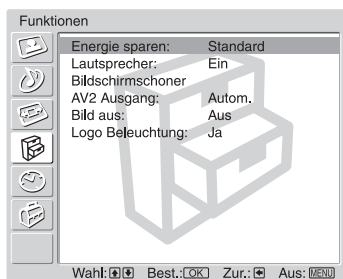

Im Menü „Funktionen“ können Sie die unten aufgelisteten Optionen auswählen. Wie Sie Optionen auswählen, erfahren Sie unter „Navigieren in den Menüs“ (Seite 21).

Energie sparen

Zum Verringern der Leistungsaufnahme des Fernsehgeräts.

- 1 Drücken Sie OK, um die Option „Energie sparen“ auszuwählen.
- 2 Wählen Sie mit **↑/↓** die Option „Reduziert“ aus, und drücken Sie anschließend OK.

Lautsprecher

Zum Ein-/Ausschalten der internen Lautsprecher des Fernsehgeräts.

- 1 Drücken Sie OK, um die Option „Lautsprecher“ auszuwählen.
- 2 Wählen Sie mit **↑/↓** die Option „Ein“ oder „Aus“, und drücken Sie anschließend OK.

Ein: Der Ton vom Fernsehgerät wird über die Fernhohrsprecher ausgegeben.
Aus: Der Ton vom Fernsehgerät wird über ein externes Audiogerät, das an die Audioausgangsbuchsen  angeschlossen ist, ausgegeben.

Bildschirmschoner

Mit der Option „Bildschirmschoner“ können Sie Nachbilder verringern bzw. ihr Auftreten verhindern



- 1 Wählen Sie mit OK die Option „Bildschirmschoner“ aus.
- 2 Wählen Sie mit **↑/↓** die Option „Weissbild“ oder „Verschiebung“ und drücken Sie anschließend OK.

Weissbild: Dies kann helfen, langfristiges nachleuchten zu beseitigen. Wenn Sie die Funktion abbrechen möchten, drücken Sie eine beliebige Taste ausgenommen die (**↶**+/-) Tasten.

Verschiebung: Der Bildschirm verschiebt sich geringfügig periodisch, um langfristiges nachleuchten zu reduzieren.

Wählen Sie mit **↑/↓** die Option „Ein“ oder „Aus“ und drücken Sie anschließend OK.

AV2 Ausgang

Zum Ausgeben von Signalen über die Buchse  an der Rückseite des Fernsehgeräts. Wenn Sie einen Videorecorder oder ein anderes Aufnahmegerät an die Buchse  anschließen, können Sie die zugespielten Signale von angeschlossenen Geräten an anderen Buchsen des Fernsehgeräts aufnehmen.

- 1 Drücken Sie OK, um die Option „AV2 Ausgang“ auszuwählen.
- 2 Wählen Sie mit  eine der folgenden Einstellungen aus, und drücken Sie anschließend OK.

Autom.: Die auf dem Fernsehschirm angezeigten Bilder werden ausgegeben.

TV Analog: Eine analoge Sendung wird ausgegeben.

TV Digital: Eine digitale Sendung wird ausgegeben.

AV1: Signale vom an die Buchse  angeschlossenen Gerät werden ausgegeben.

AV3: Signale vom an die Buchse  angeschlossenen Gerät werden ausgegeben.





AV6: Signale vom an die Buchse  angeschlossenen Gerät werden ausgegeben.

Bild aus

Zum Ausblenden des Bildes. Der Ton wird auch bei ausgeblendetem Bild wiedergegeben.

- 1 Drücken Sie OK, um die Option „Bild aus“ auszuwählen.
- 2 Wählen Sie mit  die Option „Ein“ aus, und drücken Sie anschließend OK.

Die Anzeige  (Bild aus) am Fernsehgerät (vorne) leuchtet grün auf. Wenn Sie das Bild wieder einblenden wollen, drücken Sie eine beliebige Taste (mit Ausnahme von  +/- und .

Logo Beleuchtung

Das SONY-Logo am Fernsehgerät (vorne) leuchtet.

- 1 Drücken Sie OK, um die Option „Logo Beleuchtung“ auszuwählen.
- 2 Wählen Sie mit  die Option „Ja“ aus, und drücken Sie anschließend OK.

Menü „Timer“

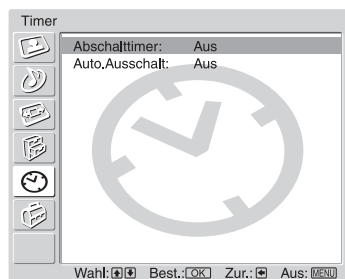

Im Menü „Timer“ können Sie die unten aufgelisteten Optionen auswählen. Wie Sie Optionen auswählen, erfahren Sie unter „Navigieren in den Menüs“ (Seite 21).

Abschalttimer

Zum Festlegen einer Zeitspanne, nach der das Fernsehgerät automatisch in den Bereitschaftsmodus schaltet.

- 1 Drücken Sie OK, um die Option „Abschalttimer“ auszuwählen.
- 2 Wählen Sie mit **↑/↓** die gewünschte Zeitspanne aus („30 Min.“/„60 Min.“/„90 Min.“/„120 Min.“), und drücken Sie dann OK.

Die Anzeige **⌚** (Timer) am Fernsehgerät (Vorderseite) leuchtet in Orange auf.

Tipps

- Wenn Sie das Fernsehgerät aus- und wieder einschalten, wird „Abschalttimer“ auf „Aus“ zurückgesetzt.
- „Absch.-Timer läuft gleich ab. Gerät wird abgeschaltet.“ wird eine Minute, bevor das Fernsehgerät in den Bereitschaftsmodus schaltet, auf dem Fernsehschirm angezeigt.
- Wenn Sie **F4/?** drücken, wird die verbleibende Zeit, bevor das Fernsehgerät in den Bereitschaftsmodus schaltet, in Minuten auf dem Fernsehschirm angezeigt.

Auto.Ausschalt

Zum Einstellen des Fernsehgeräts, so dass es automatisch in den Bereitschaftsmodus schaltet, wenn Sie die Eingangsquelle auswählen und kein Eingangssignal vom angeschlossenen Gerät eingeht.

In Fernsehmodus ist das „Auto.Ausschalt“ immer auf „Ein“ gesetzt.

- 1 Drücken Sie OK, um die Option „Auto.Ausschalt“ auszuwählen.
- 2 Wählen Sie mit **↑/↓** die Option „Ein“ aus, und drücken Sie anschließend OK.

Menü „Grundeinstellungen“



Im Menü „Grundeinstellungen“ können Sie die unten aufgelisteten Optionen auswählen. Wie Sie Optionen auswählen, erfahren Sie unter „Navigieren in den Menüs“ (Seite 21).

Neuinitialisierung

Dient zum Aufrufen des „Initialisierungsmenüs“, mit dem Sie Sprache und Land/Region wählen und alle verfügbaren digitalen und analogen Kanäle abspeichern können. In der Regel brauchen Sie diesen Vorgang nicht auszuführen, da die Sprache und das Land/die Region sowie die Kanäle von der ersten Konfiguration des Fernsehgeräts bereits eingestellt sind (Seite 14, 14). Mit dieser Option können Sie den Vorgang allerdings erneut ausführen (z. B. um nach einem Umzug Sender neu einzustellen oder nach neu eingeführten Sendekanälen zu suchen).

- 1 Drücken Sie OK, um die Option „Neuinitialisierung“ auszuwählen.
- 2 Drücken Sie OK, um die Option „Ja“ auszuwählen.
Das Sprachenmenü erscheint auf dem Bildschirm.
- 3 Führen Sie die Schritte unter „7: Auswählen von Sprache und Land/Region“ (Seite 13) und „8: Automatisches Speichern von Sendern im Fernsehgerät“ (Seite 14) aus.

Sprache

Zum Auswählen der Sprache, in der die Menüs angezeigt werden.

- 1 Drücken Sie OK, um die Option „Sprache“ auszuwählen.
- 2 Wählen Sie mit **↑/↓** die Sprache aus, und drücken Sie anschließend OK.
Alle Menüs werden in der ausgewählten Sprache angezeigt.

Land

Zum Auswählen des Landes bzw. der Region, wo Sie das Fernsehgerät betreiben.

- 1 Drücken Sie OK, um die Option „Land“ auszuwählen.
- 2 Wählen Sie mit **↑/↓** das Land bzw. die Region aus, wo Sie das Fernsehgerät betreiben, und drücken Sie anschließend OK.

Autom. Progr. (nur Analogmodus)

Dient zum Abspeichern aller verfügbaren analogen Kanäle.

In der Regel brauchen Sie diesen Vorgang nicht auszuführen, da die Kanäle von der ersten Konfiguration des Fernsehgeräts bereits eingestellt sind (Seite 14). Mit dieser Option können Sie den Vorgang allerdings erneut ausführen (z. B. um nach einem Umzug Sender neu einzustellen oder nach neu eingeführten Sendekanälen zu suchen).

- 1 Drücken Sie OK, um die Option „Autom. Progr.“ auszuwählen.
- 2 Gehen Sie wie in Schritt 1 unter „8: Automatisches Speichern von Sendern im Fernsehgerät“ (Seite 14) erläutert vor.

Wenn alle verfügbaren analogen Kanäle abgespeichert worden sind, schaltet das Fernsehgerät auf den normalen Betrieb zurück.

Programme ordnen (nur Analogmodus)

Dient zum Ändern der Reihenfolge, in der die analogen Kanäle im Fernsehgerät gespeichert sind.

- 1 Drücken Sie OK, um die Option „Programme ordnen“ auszuwählen.
- 2 Wählen Sie mit \uparrow/\downarrow den Kanal aus, den Sie zu einer anderen Programmposition verschieben wollen, und drücken Sie dann OK.
- 3 Wählen Sie mit \uparrow/\downarrow die neue Position für den Kanal aus, und drücken Sie anschließend OK.

Falls erforderlich, gehen Sie zum Verschieben weiterer Kanäle wie in Schritt 2 und 3 erläutert vor.

Programmnamen (nur Analogmodus)

Zum Zuordnen eines beliebigen Namens aus bis zu fünf Buchstaben oder Ziffern zu einem Kanal. Der Name wird kurz auf dem Fernsehschirm angezeigt, wenn der Kanal ausgewählt wird. (Die Namen der Kanäle werden in der Regel automatisch vom Videotext abgerufen, falls verfügbar.)

- 1 Drücken Sie OK, um die Option „Programmnamen“ auszuwählen.
- 2 Wählen Sie mit \uparrow/\downarrow den zu benennenden Kanal aus, und drücken Sie OK.
- 3 Wählen Sie mit $\uparrow/\downarrow/\leftarrow/\rightarrow$ den gewünschten Buchstaben bzw. die Ziffer aus („□“ für ein Leerzeichen), und drücken Sie OK.

Wenn Sie ein falsches Zeichen eingegeben haben

Wählen Sie mit $\uparrow/\downarrow/\leftarrow/\rightarrow$ die Option \boxtimes/\boxtimes aus, und drücken Sie OK so oft, bis das falsche Zeichen ausgewählt ist. Wählen Sie dann mit $\uparrow/\downarrow/\leftarrow/\rightarrow$ das richtige Zeichen aus, und drücken Sie OK.

- 4 Gehen Sie wie in Schritt 3 erläutert vor, bis Sie den ganzen Namen eingegeben haben.
- 5 Wählen Sie mit $\uparrow/\downarrow/\leftarrow/\rightarrow$ die Option „Aus“, und drücken Sie OK.

AV-Einstellungen

Jedem Gerät, das an die Buchsen an der Seite und an der Rückseite angeschlossen ist, wird ein Name zugewiesen. Der Name wird kurz auf dem Fernsehschirm angezeigt, wenn das Gerät ausgewählt wird. Eingangssignalquellen, die nicht mit irgendwelchen Geräten verbunden sind, können übersprungen werden.

- 1 Drücken Sie OK, um die Option „AV-Einstellungen“ auszuwählen.
- 2 Wählen Sie mit **↑/↓** die gewünschte Eingangsquelle aus, und drücken Sie anschließend OK.
- 3 Wählen Sie mit **↑/↓** die gewünschte Option unten aus, und drücken Sie anschließend OK.



Option	Beschreibung
Gerätenamen	Verwendet eines der Vorwahl-Etiketten, um dem angeschlossenen Gerät einen Namen zuzuweisen.
Bearb.	Erstellen Sie einen eigenen Namen. Gehen Sie wie in Schritt 3 bis 5 unter „Programmnamen“ (Seite 32).
Auslassen	Eine Eingangsquelle, an die kein Gerät angeschlossen ist, wird übersprungen, wenn Sie mit ↑/↓ die Eingangsquelle auswählen.

Manuell abspeichern (nur Analogmodus)

Bevor Sie „Name“/„AFT“/„Audio Filter“/„Auslassen“/„Dekoder“/„Dämpfung“ auswählen, wählen Sie mit PROG +/- die Programmnummer mit dem Kanal aus. Sie können keine Programmnummer auswählen, für die das Auslassen eingestellt wurde (Seite 35).

- 1 Drücken Sie OK, um die Option „Manuell abspeichern“ auszuwählen.
- 2 Wählen Sie mit **↑/↓** eine der folgenden Optionen aus, und drücken Sie anschließend OK.

Option	Beschreibung
Programm	Sie können Programmkanäle manuell abspeichern.
TV-System	<ol style="list-style-type: none"> 1 Wählen Sie mit ↑/↓ die Option „Programm“ aus, und drücken Sie anschließend OK.
Kanal	<ol style="list-style-type: none"> 2 Wählen Sie mit ↑/↓ die Programmnummer aus, für die Sie manuell einen Kanal speichern wollen (zum Einstellen des Videorecorders wählen Sie Kanal 0), und drücken Sie dann ←. 3 Wählen Sie mit ↑/↓ die Option „TV-System“ aus, und drücken Sie anschließend OK. <p>Hinweis Je nachdem, was Sie unter „Land“ als Land bzw. Region ausgewählt haben (Seite 31), steht diese Option möglicherweise nicht zur Verfügung.</p> 4 Wählen Sie mit ↑/↓ eine der folgenden Fernsehnormen aus, und drücken Sie anschließend ←. B/G: Für westeuropäische Länder/Regionen D/K: Für osteuropäische Länder/Regionen I: Für Großbritannien L: Für Frankreich 5 Wählen Sie mit ↑/↓ die Option „Kanal“ aus, und drücken Sie anschließend OK. 6 Wählen Sie mit ↑/↓ die Option „S“ (für Kabelkanäle) oder „C“ (für terrestrische Kanäle) aus, und drücken Sie →. 7 Speichern Sie die Kanäle wie im Folgenden erläutert: <p>Wenn Sie die Kanalnummer (Frequenz) nicht kennen Suchen Sie mit ↑/↓ nach dem nächsten verfügbaren Kanal. Wenn ein Kanal gefunden wird, stoppt die Suche. Drücken Sie zum Weitersuchen ↑/↓.</p> <p>Wenn Sie die Kanalnummer (Frequenz) kennen Geben Sie mit den Zahlentasten die Kanalnummer des gewünschten Senders oder die Kanalnummer für den Videorecorder ein.</p> 8 Drücken Sie OK. 9 Wählen Sie mit ↓ die Option „Bestätigen“ aus, und drücken Sie anschließend OK. 10 Wählen Sie mit ↓ die Option „OK“ aus, und drücken Sie anschließend OK. <p>Gehen Sie wie oben erläutert vor, wenn Sie weitere Kanäle manuell speichern wollen.</p>
Name	<p>Zum Zuordnen eines beliebigen Namens aus bis zu fünf Buchstaben oder Ziffern zum ausgewählten Kanal. Dieser Name wird kurz auf dem Fernsehschirm angezeigt, wenn der Kanal ausgewählt wird.</p> <ol style="list-style-type: none"> 1 Gehen Sie wie in Schritt 3 bis 5 unter „Programmnamen“ (Seite 32) erläutert vor. 2 Wählen Sie mit ↓ die Option „Bestätigen“ aus, und drücken Sie anschließend OK. 3 Wählen Sie mit ↓ die Option „OK“ aus, und drücken Sie anschließend OK.

Option	Beschreibung
AFT	<p>Sie können ein ausgewähltes Programm manuell feineinstellen, wenn Sie den Eindruck haben, dadurch die Bildqualität verbessern zu können. (In der Regel wird die Feineinstellung automatisch ausgeführt.)</p> <ol style="list-style-type: none"> 1 Nehmen Sie mit ↑/↓ eine Feineinstellung im Bereich -15 bis +15 vor, und drücken Sie OK. 2 Wählen Sie mit ↓ die Option „Bestätigen“ aus, und drücken Sie anschließend OK. 3 Wählen Sie mit ↓ die Option „OK“ aus, und drücken Sie anschließend OK. <p>Wenn Sie die automatische Feineinstellung wieder aktivieren wollen, wählen Sie in Schritt 1 die Option „Ein“.</p>
Audio Filter	<p>Der Klang einzelner Kanäle wird bei Monosendungen mit Tonstörungen verbessert. In einigen Fällen kann es beim Wiedergeben von Monosendungen durch nicht standardmäßige Sendesignale zu Tonverzerrungen oder Tonaussetzern kommen.</p> <ol style="list-style-type: none"> 1 Wählen Sie mit ↑/↓ die Option „niedrig“ oder „hoch“ aus und drücken Sie anschließend OK. Wenn keine Tonverzerrungen zu hören sind, empfiehlt es sich, diese Option in der werkseitigen Einstellung „Aus“ zu lassen. 2 Wählen Sie mit ↓ die Option „Bestätigen“ aus, und drücken Sie anschließend OK. 3 Wählen Sie mit ↓ die Option „OK“ aus, und drücken Sie anschließend OK. <p>Hinweis Sie können einen Sender nicht in Stereo oder mit Zweiton empfangen, wenn „niedrig“ oder „hoch“ ausgewählt ist.</p>
Auslassen	<p>Unbenutzte analoge Kanäle werden übersprungen, wenn Sie PROG +/- zur Auswahl der Kanäle drücken. (Mit den Zahlentasten können Sie einen übersprungenen Kanal weiterhin auswählen.)</p> <ol style="list-style-type: none"> 1 Wählen Sie mit ↑/↓ die Option „Ja“ aus, und drücken Sie anschließend OK. 2 Wählen Sie mit ↓ die Option „Bestätigen“ aus, und drücken Sie anschließend OK. 3 Wählen Sie mit ↓ die Option „OK“ aus, und drücken Sie anschließend OK. <p>Wenn Sie einen übersprungenen Kanal wieder aktivieren wollen, wählen Sie in Schritt 1 „Nein“.</p>
Dekoder	<p>Verschlüsselte Kanäle werden mithilfe eines Dekoders, der direkt oder über einen Videorecorder an den Scart-Anschluss / 2 angeschlossen ist, angezeigt und aufgezeichnet.</p> <p>Hinweis Je nachdem, was Sie unter „Land“ als Land bzw. Region ausgewählt haben (Seite 31), steht diese Option möglicherweise nicht zur Verfügung.</p> <ol style="list-style-type: none"> 1 Wählen Sie mit ↑/↓ die Option „Ein“ aus, und drücken Sie anschließend OK. 2 Wählen Sie mit ↓ die Option „Bestätigen“ aus, und drücken Sie anschließend OK. 3 Wählen Sie mit ↓ die Option „OK“ aus, und drücken Sie anschließend OK. <p>Wenn Sie diese Funktion später deaktivieren wollen, wählen Sie in Schritt 1 oben „Aus“.</p>

Fortsetzung

Option	Beschreibung
Dämpfung	<p>Das HF-Signal wird abgeschwächt. Im Falle eines starken HF-Signals können Bildstörungen sichtbar sein.</p> <ol style="list-style-type: none"> 1 Wählen Sie mit ↑/↓ die Option „Ein“ aus, und drücken Sie anschließend OK. 2 Wählen Sie mit ↓ die Option „Bestätigen“ aus, und drücken Sie anschließend OK. 3 Wählen Sie mit ↓ die Option „OK“ aus, und drücken Sie anschließend OK. <p>Hinweis</p> <p>Wenn „Dämpfung“ auf „Ein“ gesetzt wird, kann Bildrauschen während der VCR-Aufnahme auftreten, wenn das Fernsehgerät ein-/ausgeschaltet oder ein TV-Kanal gewählt wird. Schließen Sie in diesem Fall Ihre Antenne an die Eingangsbuchse Ihres Videorecorders an, und verbinden Sie dann die Ausgangsbuchse Ihres Videorecorders mit der Buchse  an der Rückwand des Fernsehgeräts. Vergewissern Sie sich, dass der Videorecorder die digitalen Kanäle aufnehmen kann.</p>

Digital Einstellung

Dient zum Anzeigen des Menüs „Digital Einstellung“. Mithilfe dieses Menüs können Sie die digitalen Einstellungen ändern/festlegen.

- 1 Press OK to select „Digital Einstellung“.
- 2 Drücken Sie **↑/↓**, um das gewünschte Symbol unter den nachstehenden auszuwählen, und drücken Sie dann OK.

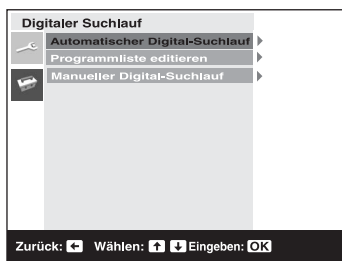

Digitalabstimmungs Menü

- 3 Wählen Sie mit **↑/↓** eine der folgenden Optionen aus, und drücken Sie anschließend OK.

Option	Beschreibung
Digitaler Suchlauf	Dient zum Abspeichern aller verfügbaren digitalen Kanäle.
Automatischer Digital-Suchlauf	In der Regel brauchen Sie diesen Vorgang nicht auszuführen, da die Kanäle von der ersten Konfiguration des Fernsehgeräts bereits eingestellt sind (Seite 14). Mit dieser Option können Sie den Vorgang allerdings erneut ausführen (z. B. um nach einem Umzug Sender neu einzustellen oder nach neu eingeführten Sendekanälen zu suchen). 1 Drücken Sie OK, um den digitalen Sendersuchlauf zu starten. Wenn alle verfügbaren digitalen Kanäle abgespeichert worden sind, erscheint die Meldung, dass der automatische Sendersuchlauf beendet ist. 2 Drücken Sie ← .

Option	Beschreibung
Programmliste editieren	<p>Dient zum Löschen unerwünschter, im Fernsehgerät gespeicherter digitaler Kanäle und zum Ändern der Reihenfolge der im Fernsehgerät gespeicherten digitalen Kanäle.</p> <ol style="list-style-type: none"> <p>Wählen Sie mit ↑/↓ den Kanal aus, den Sie löschen oder zu einer neuen Position verschieben wollen.</p> <p>Wenn Sie die Kanalnummer (Frequenz) kennen Geben Sie mithilfe der Zifferntasten die dreistellige Programmnummer der gewünschten Sendung ein.</p> <p>Zum Anzeigen der vorherigen oder nächsten fünf Kanäle Drücken Sie die rote Taste (vorherige) oder die grüne Taste (nächste).</p> <p>Gehen Sie folgendermaßen vor, um digitale Kanäle zu löschen oder ihre Reihenfolge zu ändern:</p> <p>Zum Löschen eines digitalen Kanals Drücken Sie OK. Es erscheint eine Meldung zur Bestätigung, dass der ausgewählte digitale Kanal gelöscht werden soll. Wählen Sie mit → die Option „Ja“ aus, und drücken Sie anschließend OK.</p> <p>Zum Ändern der Reihenfolge der digitalen Kanäle Drücken Sie →, dann ↑/↓, um die neue Position für den Kanal zu wählen, und drücken Sie dann OK. Falls erforderlich, gehen Sie zum Verschieben weiterer Kanäle wie in Schritt 1 und 2 erläutert vor.</p> <p>Drücken Sie ←.</p>
Manueller Digital-Suchlauf	<p>Dient zum manuellen Abstimmen der digitalen Kanäle.</p> <ol style="list-style-type: none"> <p>Geben Sie mit den Zifferntasten die Nummer des Kanals ein, den Sie manuell abstimmen wollen, und drücken Sie dann ↑/↓, um den Kanal abzustimmen.</p> <p>Wenn die verfügbaren Kanäle gefunden worden sind, drücken Sie ↑/↓, um den zu speichernden Kanal auszuwählen, und drücken Sie dann OK.</p> <p>Zum Anzeigen der vorherigen oder nächsten fünf Kanäle Drücken Sie die rote Taste (vorherige) oder die grüne Taste (nächste).</p> <p>Wählen Sie mit ↑/↓ die Programmnummer aus, unter der Sie den neuen Kanal speichern wollen, und drücken Sie dann OK.</p> <p>Wiederholen Sie den obigen Vorgang, um weitere Kanäle manuell abzustimmen.</p>
Digital Einstellung Untertitel Einstellung Sprache für Untertitel Audio-Sprache	<p>Dient zum Anzeigen digitaler Untertitel auf dem Bildschirm. Wählen Sie mit ↑/↓ die Option „Aus“, „Basic“ oder „Hörbehindert“ aus, und drücken Sie anschließend OK.</p> <p>Wenn „Hörbehindert“ gewählt wird, können bestimmte Sichthilfen ebenfalls zusammen mit den Untertiteln angezeigt werden (falls die TV-Kanäle solche Informationen ausstrahlen).</p> <p>Dient zur Wahl der Untertitelsprache. Wählen Sie mit ↑/↓ die Sprache aus, und drücken Sie anschließend OK.</p> <p>Dient zur Wahl der für ein Programm verwendeten Dialogsprache. Manche digitalen Kanäle senden möglicherweise mehrere Dialogsprachen für ein Programm. Wählen Sie mit ↑/↓ die Dialogsprache aus, und drücken Sie dann OK.</p>

Option	Beschreibung
Audio-Typ	Dient zum Erhöhen des Tonpegels. Wählen Sie mit ↑/↓ die Option „Basic“ oder „Hörbehindert“ aus, und drücken Sie anschließend OK.
Kindersicherung	Dient zum Festlegen einer Altersgrenze für bestimmte Programme. Ein Programm, das die Altersgrenze überschreitet, kann nur nach korrekter Eingabe eines PIN-Codes angeschaut werden. 1 Geben Sie Ihren vorhandenen PIN-Code mit den Zifferntasten ein. Falls Sie zuvor noch keinen PIN-Code eingestellt haben, weist eine Meldung Sie darauf hin. Drücken Sie OK, und folgen Sie dann den Anweisungen unter „PIN-Code“ weiter unten. 2 Drücken Sie ↑/↓ zur Wahl der Altersgrenze oder „Ohne“ (für uneingeschränkte Wiedergabe), und drücken Sie dann OK. 3 Drücken Sie ← .
PIN-Code	Dient zum erstmaligen Einstellen des PIN-Codes oder zum Ändern Ihres PIN-Codes. 1 Geben Sie den PIN-Code wie folgt ein: Wenn Sie bereits einen PIN-Code eingestellt haben Geben Sie Ihren vorhandenen PIN-Code mit den Zifferntasten ein. Wenn Sie noch keinen PIN-Code eingestellt haben: Geben Sie den werksseitig vorgegebenen PIN-Code „9999“ mit den Zifferntasten ein. 2 Geben Sie den neuen PIN-Code mit den Zifferntasten ein. 3 Wenn Sie dazu aufgefordert werden, geben Sie den neuen PIN-Code zur Bestätigung erneut mit den Zifferntasten ein. Es erscheint eine Meldung, dass der neue PIN-Code akzeptiert worden ist. 4 Drücken Sie ← . Tipp Der PIN-Code „9999“ wird immer akzeptiert.
Technische Einstellungen	Dient zum Anzeigen des Menüs für die technischen Einstellungen. Sie haben folgende Möglichkeiten. 1 Drücken Sie ↑/↓ , um die gewünschte Option auszuwählen, und drücken Sie dann OK. Dienste auto. aktualisieren: Ermöglicht es dem Fernsehgerät, neue digitale Dienste zu erkennen und zu speichern, sobald diese verfügbar werden. Software Download: Ermöglicht es dem Fernsehgerät, Software-Updates über Ihre vorhandene Antenne automatisch zu empfangen (wenn diese herausgegeben werden). Sony empfiehlt, diese Option immer auf „Ein“ eingestellt zu lassen. Wenn Sie keine Aktualisierung Ihrer Software wünschen, setzen Sie diese Option auf „Aus“. Systeminfo: Zeigt die aktuelle Software-Version und den Signalpegel an. Statt Schritt 2 auszuführen, drücken Sie ← . 2 Wählen Sie mit ↑/↓ die Option „Ein“ aus, und drücken Sie anschließend OK.
CA-Modul-Einstellung	Diese Option gestattet es Ihnen, auf einen Pay Per View-Dienst zuzugreifen, nachdem Sie ein Conditional Access Module (CAM) und eine View Card erhalten haben. Informationen zur Lage der Buchsen MODEM und  (PCMCIA) finden Sie auf Seite 40.

Anschließen von Zusatzgeräten

Sie können viele unterschiedliche Geräte zusätzlich an das Fernsehgerät anschließen. Die Verbindungskabel werden nicht mitgeliefert.

Anschlüsse am Fernsehgerät (Seite)

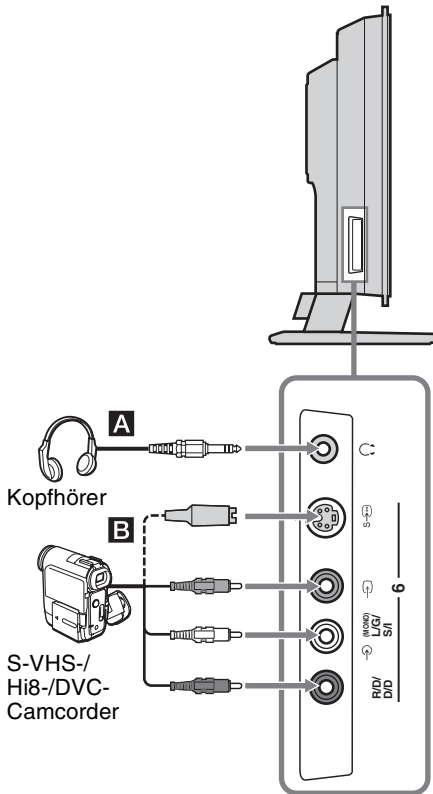

Anschließen	Vorgehen
Kopfhörer A	Anschließen an die Buchse C, wenn Sie den Ton vom Fernsehgerät über Kopfhörer wiedergeben lassen wollen.
S-VHS-/Hi8-/DVC-Camcorder B	Anschließen an die S-Videobuchse S-6 oder die Videobuchse 6 und die Audiobuchsen 6. Um Bildstörungen zu vermeiden, schließen Sie den Camcorder nicht gleichzeitig an die Videobuchse 6 und an die S-Videobuchse S-6 an. Bei einem Mono-Gerät schließen Sie dieses an die Buchse L/G/S/I (6) an, und setzen Sie „Zweiton“ auf „A“ (Seite 26).

Anschließen an das Fernsehgerät (Rückseite)

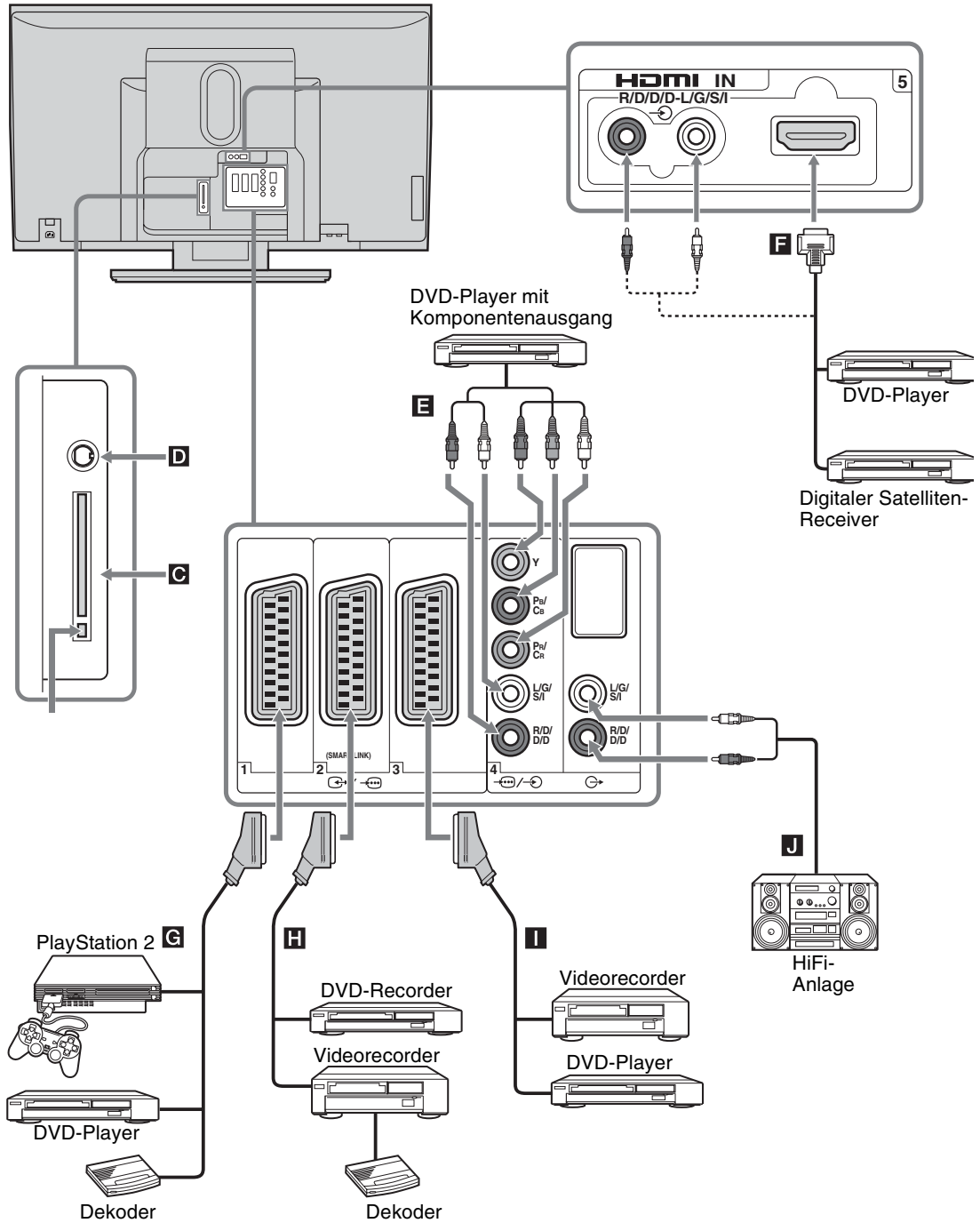

Verwendung von Zusatzgeräten

Fortsetzung

Anschließen	Vorgehen
Conditional Access Module (CAM) C	Zur Benutzung von Pay Per View-Diensten. Einzelheiten entnehmen Sie bitte der Bedienungsanleitung Ihres CAM. Um das CAM zu benutzen, entnehmen Sie die Blindkarte durch Drücken der Auswerftaste. Schalten Sie das Fernsehgerät aus, wenn Sie Ihr CAM in den CAM-Schacht einführen. Wenn Sie das CAM nicht benutzen, empfehlen wir, die Blindkarte einzuführen und im CAM-Schacht zu belassen.
Modemanschluss D	Nur für zukünftigen Gebrauch.
DVD-Player mit Komponentenausgang E	Anschließen an die Komponentenbuchse und die Audiobuchsen  /  4. Das Komponentensignal mit 576p-SignalfORMAT und das Audiosignal werden vom DVD-Player eingespeist.
Digitale Satelliten-Receiver oder DVD-Player F	Anschließen an die Buchse HDMI IN 5, wenn das Gerät über eine HDMI-Buchse verfügt. Digitale Video- und Audiosignale werden vom digitalen Satelliten-Receiver eingespeist. Wenn das Gerät nicht über eine HDMI-Buchse, sondern über eine DVI-Buchse verfügt, verbinden Sie die DVI-Buchse über einen DVI-HDMI-Adapter (nicht mitgeliefert) mit der Buchse HDMI IN 5 und die Audioausgänge des Geräts mit den Audioeingängen HDMI IN 5. Digitale Video- und analoge Audiosignale werden vom Gerät eingespeist.
„PlayStation 2“, DVD-Player oder Dekoder G	Anschließen an die Scart-Buchse  /  1. Wenn Sie einen Dekoder anschließen, wird das verschlüsselte Signal vom Fernsehtuner in den Dekoder eingespeist und vom Dekoder unverschlüsselt ausgegeben. In diesem Fall wird das Signal korrekt decodiert, wenn Sie „AV2 Ausgang:“ auf „TV Analog“ setzen (Seite 29).
DVD-Recorder oder Videorecorder mit SmartLink-Unterstützung H	Anschließen an die Scart-Buchse  /  2. SmartLink stellt eine direkte Verbindung zwischen dem Fernsehgerät und einem Videorecorder bzw. DVD-Recorder her. Weitere Informationen zu SmartLink finden Sie in der mit dem Videorecorder bzw. DVD-Recorder gelieferten Bedienungsanleitung.
Videorecorder I	Einzelheiten dazu finden Sie auf Seite 11.
HiFi-Stereoanlage J	Anschließen an die Audioausgangsbuchsen  , wenn Sie den Ton vom Fernsehgerät über eine HiFi-Stereoanlage wiedergeben lassen wollen. Zum Ausschalten des Tons von den Fernsehlautsprechern setzen Sie „Lautsprecher:“ auf „Aus“ (Seite 28).

Programmieren der Fernbedienung

Diese Fernbedienung ist so voreingestellt, dass Sie damit Fernsehgeräte von Sony sowie die meisten DVD-Geräte, Videorecorder und AUX-Systeme von Sony (DAV, DTT-Receiver, Heimkinoanlagen usw.) steuern können. Wenn Sie Videorecorder und DVD-Geräte anderer Hersteller sowie bestimmte Videorecorder, DVD-Geräte und AUX-Systeme von Sony steuern wollen, programmieren Sie die Fernbedienung nach dem folgenden Verfahren.

Hinweis

Suchen Sie zunächst den dreistelligen Herstellercode für Ihr DVD-, VCR- oder AUX-System in der Liste der „Herstellercodes“ auf Seite 43.

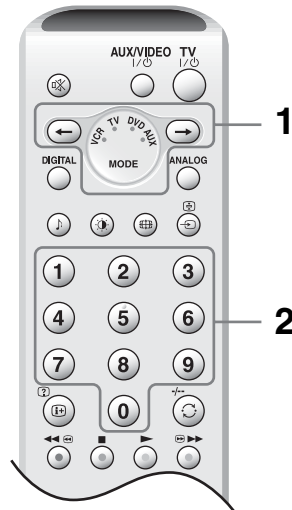

1 So programmieren Sie die Fernbedienung für Videorecorder und DVD-Geräte:

Halten Sie  etwa sechs Sekunden lang gedrückt, bis die grünen Anzeigen VCR und DVD blinken.

So programmieren Sie die Fernbedienung für AUX-Systeme von Sony:

Halten Sie  etwa sechs Sekunden lang gedrückt, bis die grüne Anzeige AUX blinkt.

2 Während die entsprechenden Anzeigen blinken, geben Sie mit den Zifferntasten alle drei Ziffern des Codes für den Hersteller des Geräts ein (Seite 43).

Die grüne Anzeige leuchtet kurz auf.

3 Schalten Sie das Gerät ein und überprüfen Sie, ob die folgenden wichtigsten Funktionen über die Fernbedienung ausgeführt werden können.

▶ (Wiedergabe), ■ (Stopp), ◀ (Rückspulen), ▶▶ (Vorspulen), Kanalwahl für VCR und DVDs MENU sowie die Tasten ↑/↓/←/→ nur für DVDs.

Wenn Sie das Gerät nicht steuern oder einzelne Funktionen nicht ausführen können

Geben Sie den richtigen Code ein, oder versuchen Sie es mit der nächsten Codenummer, die für den Hersteller aufgeführt ist. Es werden jedoch nicht alle Hersteller und auch nicht unbedingt alle Modelle der einzelnen Hersteller unterstützt.

Tipp

Innen an der Batteriefachabdeckung befindet sich ein kleiner Aufkleber, auf dem Sie die benötigten Codenummern notieren können.

Hersteller-codes

Es werden nicht alle Hersteller und auch nicht unbedingt alle Modelle der einzelnen Hersteller unterstützt.

Herstellerliste für Videorecorder

Hersteller	Code
SONY (VHS)	301, 302, 303, 308, 309, 362
SONY (BETA)	303, 307, 310
SONY (DV)	304, 305, 306
AIWA	325, 331, 351
AKAI	326, 329, 330
DAEWOO	342, 343
GRUNDIG	358, 355, 360, 361, 320, 351, 366
HITACHI	327, 333, 334
JVC	314, 315, 322, 344, 352, 353, 354, 348, 349
LG	332, 338
LOEWE	358, 355, 360, 361, 320, 351
MATSUI	356, 357
ORION	328
PANASONIC	321, 323
PHILIPS	311, 312, 313, 316, 317, 318, 358, 359, 363, 364
SAMSUNG	339, 340, 341, 345
SANYO	335, 336
SHARP	324
THOMSON	319, 350, 365
TOSHIBA	337

Herstellerliste für DVD-Geräte

Hersteller	Code
SONY	001, 029, 030, 036, 037, 038, 039, 040, 041, 042, 043, 044, 053, 054, 055
AIWA	021
AKAI	032
DENON	018, 027, 020, 002
GRUNDIG	009, 028, 023, 024, 016, 003
HITACHI	025, 026, 015, 004, 035
JVC	006, 017
KENWOOD	008
LG	015, 014, 034
LOEWE	009, 028, 023, 024, 016, 003
MATSUI	013, 016
ONKYO	022, 033
PANASONIC	018, 027, 020, 002, 045, 046, 047
PHILIPS	009, 028, 023, 024, 016, 003, 031
PIONEER	004, 050, 051, 052
SAMSUNG	011, 014
SANYO	007
SHARP	019, 027
THOMSON	012
TOSHIBA	003, 048, 049
YAMAHA	018, 027, 020, 002

Herstellerliste für AUX-Systeme von Sony DVD-Heimkinoanlagen

Hersteller	Code
SONY (DAV)	500, 501, 502

Heimkinoanlagen

Hersteller	Code
SONY	504, 505

AV-Empfänger

Hersteller	Code
SONY	505, 506, 507, 508

Digitaler terrestrischer Empfänger

Hersteller	Code
SONY	503

Technische Daten

Anzeigeeinheit

- Betriebsspannung: 220–240 V Wechselstrom, 50 Hz
- Bildschirmgröße: 50 Zoll
ca. 127 cm (diagonal gemessen)
- Anzeigauflösung: 1.365 Punkte (horizontal) × 768 Zeilen (vertikal)
- Leistungsaufnahme: 340 W
- Leistungsaufnahme im Bereitschaftsmodus: max. 0,6 W
- Abmessungen (B × H × T):
ca. 1.336,0 × 873,0 × 360,0 mm (mit Ständer)
ca. 1.336,0 × 789,0 × 89,0 mm (ohne Ständer)
- Gewicht: ca. 67,5 kg (mit Ständer)
ca. 52,0 kg (ohne Ständer)

Bildschirmssystem

Plasmabildschirm

Fernsehsystem

- Analog: Je nach ausgewähltem Land/Gebiet: B/G/H, D/K, L, I
- Digital: DVB-T

Farb-/Videosystem

- Analog: PAL, SECAM
NTSC 3,58, 4,43 (nur Videoeingang)
- Digital: MPEG-2 MP@ML

Antenne







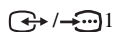
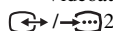
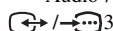

75-Ohm-Außenantenne für VHF/UHF

Kanalbereich

- Analog: VHF: E2–E12
UHF: E21–E69
CATV: S1–S20
HYPER: S21–S41
D/K: R1–R12, R21–R69
L: F2–F10, B–Q, F21–F69
I: UHF B21–B69
- Digital: VHF/UHF

Anschlüsse

-  1
21-poliger Scart-Anschluss (CENELEC-Standard) mit Audio-/Videoeingang, RGB-Eingang und Audio-/Videoausgang für Fernsehsignale.
-  2 (SMARTLINK)
21-poliger Scart-Anschluss (CENELEC-Standard) mit Audio-/Videoeingang, RGB-Eingang, wählbarem Audio-/Videoausgang und SmartLink-Schnittstelle.
-  3
21-poliger Scart-Anschluss (CENELEC-Standard) mit Audio-/Videoeingang, RGB-Eingang und Audio-/Videoausgang, der gerade auf dem Bildschirm erscheint.

-  4
Unterstützte Formate: 1080i, 720p, 576p, 576i, 480p, 480i
Y: 1 V_{p-p}, 75 Ohm, 0,3 V, sync-negativ
P_B/C_B: 0,7 V_{p-p}, 75 Ohm
P_R/C_R: 0,7 V_{p-p}, 75 Ohm
-  4
Audioeingang (Cinchbuchsen)
500 mV effektiver Mittelwert
Impedanz: 47 kOhm
- HDMI IN 5
Video: 1080i, 720p, 576p, 576i, 480p, 480i
Audio: Zwei Kanäle, linear, PCM
32, 44,1 und 48 kHz, 16, 20 und 24 Bit oder analoger Audioeingang (Cinchbuchsen)
-  6 S-Videoeingang (4-polig, Mini-DIN)
-  6 Videoeingang (Cinchbuchse)
-  6 Audioeingang (Cinchbuchsen)
-  6 Audioausgang (links/rechts) (Cinchbuchsen)
-  Kopfhörerbuchse
-  CAM (Conditional Access Module)-Schacht
- MODEM
Modembuchse (nur für zukünftigen Gebrauch)

Tonausgabe

25 W + 25 W + 50 W (Tiefsttonlautsprecher)

Mitgeliefertes Zubehör

- Fernbedienung RM-EA001 (1)
- Batterien der Größe AA (Typ R06) (2)
- Koaxialkabel (2)
- Netzkabel (Typ C-6) (1)
- Kabelbinder (1) und Schraube (1)
- Netzstecker-Halter (1)
- Netzkabel-Halter (1)
- Reinigungstuch (1)

Sonderzubehör

- Wandmontagehalterung SU-PW3M
- Fernsehständer SU-PF3L



Änderungen, die dem technischen Fortschritt dienen, bleiben vorbehalten.

Störungsbehebung

Überprüfen Sie, ob die Anzeige  (Bereitschaft) rot blinkt.

Wenn die Anzeige blinkt





Die Selbstdiagnosefunktion wurde aktiviert.

- 1 Überprüfen Sie, wie oft die Anzeige  (Bereitschaft) zwischen den 2-Sekunden-Intervallen blinkt.
Beispiel: Die Anzeige blinkt dreimal, dann zwei Sekunden lang nicht und erneut dreimal usw.
- 2 Schalten Sie das Fernsehgerät mit der Netztaaste  (an der rechten Seite) aus, trennen Sie das Netzkabel vom Gerät, und teilen Sie Ihrem Händler oder dem Sony-Kundendienst mit, wie oft die Anzeige blinkt (Anzahl der Blinksignale).

Wenn die Anzeige nicht blinkt

- 1 Prüfen Sie die Posten in den nachstehenden Tabellen.
- 2 Wenn sich das Problem anhand dieser Maßnahmen nicht beheben lässt, lassen Sie das Fernsehgerät von qualifiziertem Kundendienstpersonal überprüfen.

Bild

Problem	Ursache/Abhilfemaßnahme
Kein Bild (Bildschirm ist schwarz) und kein Ton	<ul style="list-style-type: none">• Überprüfen Sie die Antennenverbindung.• Schließen Sie das Fernsehgerät an eine Netzsteckdose an, und drücken Sie  am Fernsehgerät (rechte Seite).• Wenn die Anzeige  (Bereitschaft) rot leuchtet, drücken Sie TV .
Von dem an den Scart-Anschluss angeschlossenen Gerät werden kein Bild und keine Menüs angezeigt	<ul style="list-style-type: none">• Stellen Sie sicher, dass das angeschlossene Gerät eingeschaltet ist, und drücken Sie / so oft, bis das richtige Eingangssymbol auf dem Bildschirm erscheint.• Überprüfen Sie die Verbindung zwischen dem angeschlossenen Gerät und dem Fernsehgerät.
Das Bild ist verzerrt	<ul style="list-style-type: none">• Überprüfen Sie, ob angeschlossene Zusatzgeräte vor oder neben dem Fernsehgerät aufgestellt sind. Lassen Sie beim Aufstellen von Zusatzgeräten etwas Platz zwischen dem Zusatzgerät und dem Fernsehgerät.• Wenn Sie das Programm wechseln oder Videotext auswählen wollen, schalten Sie die Geräte aus, die an die Scart-Buchsen an der Rückseite des Fernsehgeräts angeschlossen sind.
Doppelbilder bzw. Nachbilder treten auf	<ul style="list-style-type: none">• Überprüfen Sie die Antennen-/Kabelverbindungen.• Überprüfen Sie Lage und Ausrichtung der Antenne.
Auf dem Bildschirm ist nur Störrauschen (Schnee) zu sehen	<ul style="list-style-type: none">• Überprüfen Sie, ob die Antenne beschädigt oder verbogen ist.• Überprüfen Sie, ob die Lebensdauer der Antenne (drei bis fünf Jahre im normalen Betrieb, ein bis zwei Jahre in Meeresnähe) abgelaufen ist.
Bildstörungen (gepunktete Linien oder Streifen)	<ul style="list-style-type: none">• Halten Sie das Fernsehgerät von elektrischen Störquellen wie Autos, Motorrädern und Haartrocknern fern.• Stellen Sie sicher, dass die Antenne mit dem mitgelieferten Koaxialkabel korrekt angeschlossen ist.• Halten Sie das Antennenkabel von anderen Verbindungskabeln fern.• Verwenden Sie kein zweiadriges 300-Ohm-Kabel, da es andernfalls zu Interferenzen kommen kann.

Problem	Ursache/Abhilfemaßnahme
Bildrauschen beim Betrachten eines Fernsehkanals	<ul style="list-style-type: none"> • Wählen Sie „Manuell abspeichern“ im Menü „Grundeinstellungen“, und stellen Sie „AFT“ (Automatic Fine Tuning) ein, um einen besseren Bildempfang zu erhalten (Seite 35). • Wählen Sie „Dyn. NR“ im Menü „Bild-Einstellungen“, um Bildrauschen zu reduzieren (Seite 24).
Während der Wiedergabe/ Aufnahme mit einem Videorecorder treten Streifen auf	<ul style="list-style-type: none"> • Es kommt zu Interferenzen vom Videokopf. Halten Sie den Videorecorder vom Fernsehgerät fern. • Lassen Sie zwischen dem Videorecorder und dem Fernsehgerät 30 cm Platz, um Störungen zu vermeiden. • Stellen Sie den Videorecorder nicht direkt vor oder neben dem Fernsehgerät auf.
Einige winzige schwarze Punkte und/oder helle Lichtpunkte sind auf dem Bildschirm zu sehen	<ul style="list-style-type: none"> • Das Bild wird bei diesem Fernsehgerät aus Pixeln zusammengesetzt. Winzige schwarze Punkte und/oder helle Lichtpunkte (Pixel) auf dem Bildschirm stellen keine Fehlfunktion dar.
Bei Fernsehsendungen fehlen die Farben im Bild	<ul style="list-style-type: none"> • Wählen Sie „Normwerte“ im Menü „Bild-Einstellungen“, um die Werkseinstellungen wiederherzustellen (Seite 24).
Bei Wiedergabe eines Signals von den Buchsen Y, Pb/Cb, Pr/Cr des Eingangs 4 fehlen die Farben oder werden verfälscht angezeigt	<ul style="list-style-type: none"> • Überprüfen Sie die Verbindung zu den Buchsen Y, Pb/Cb, Pr/Cr am Eingang 4. • Stellen Sie sicher, dass die Stecker fest in den Buchsen Y, Pb/Cb, Pr/Cr des Eingangs 4 sitzen.

Ton

Problem	Ursache/Abhilfemaßnahme
Kein Ton, aber gutes Bild	<ul style="list-style-type: none"> • Drücken Sie \triangleleft +/- oder \boxtimes (Stummschalten). • Vergewissern Sie sich, dass „Lautsprecher“ im Menü „Funktionen“ auf „Ein“ gesetzt ist (Seite 28).
Der Ton ist verrauscht	<ul style="list-style-type: none"> • Siehe Ursachen/Abhilfemaßnahmen für „Bildstörungen (gepunktete Linien oder Streifen)“ auf Seite 45.
Der Ton ist verzerrt	<ul style="list-style-type: none"> • Siehe „Audio Filter“ auf Seite 35.

Kanäle

Problem	Ursache/Abhilfemaßnahme
Der gewünschte Kanal kann nicht gewählt werden	<ul style="list-style-type: none"> • Schalten Sie zwischen Digital- und Analogmodus um, und wählen Sie den gewünschten digitalen/analogenen Kanal.
Einige Kanalpositionen sind leer	<ul style="list-style-type: none"> • Nur Verschlüsselungs-/Abonnementkanal. Abonnieren Sie den Pay Per View-Dienst. • Der Kanal wird nur für Daten verwendet (kein Bild oder Ton). • Wenden Sie sich bezüglich der Übertragungsdetails an die Sendeanstalt.
Es werden keine digitalen Kanäle angezeigt	<ul style="list-style-type: none"> • Prüfen Sie, ob die Antenne direkt an das Fernsehgerät (nicht über ein anderes Gerät) angeschlossen ist. • Fragen Sie einen örtlichen Installateur, um herauszufinden, ob digitale Sendungen in Ihrem Gebiet verfügbar sind. • Besorgen Sie sich eine Antenne mit höherem Gewinn.

Allgemeines

Problem	Ursache/Abhilfemaßnahme
Das Fernsehgerät schaltet sich automatisch aus (wechselt in den Bereitschaftsmodus)	<ul style="list-style-type: none">• Überprüfen Sie, ob der Abschalttimer aktiviert ist (Seite 30).• Überprüfen Sie, ob das „Auto.Ausschalt“ aktiviert ist (Seite 30).• Wenn im Fernsehmodus 10 Minuten lang kein Signal eingeht und keine Taste gedrückt wird, schaltet das Fernsehgerät automatisch in den Bereitschaftsmodus.
Einige Eingangsquellen lassen sich nicht auswählen	<ul style="list-style-type: none">• Wählen Sie „AV-Einstellungen“ im Menü „Grundeinstellungen“ und deaktivieren Sie für die Eingangsquelle die Einstellung „Auslassen“ (Seite 33).
Die Fernbedienung funktioniert nicht	<ul style="list-style-type: none">• Stellen Sie sicher, dass die Fernbedienung für das verwendete Gerät korrekt eingestellt ist.• Wenn sich das Gerät mit der Fernbedienung nicht bedienen lässt, obwohl die Fernbedienung korrekt auf das Gerät eingestellt ist, geben Sie den erforderlichen Code ein, wie unter „Programmieren der Fernbedienung“ (Seite 42) erläutert.• Tauschen Sie die Batterien aus.
Beim Anzeigen von Menüs/ Videotext/NexTView erscheinen falsche Zeichen	<ul style="list-style-type: none">• Wählen Sie „Sprache“ und „Land“ im Menü „Grundeinstellungen“, und stellen Sie die Sprache und das Land bzw. die Region ein, in denen der Videotext/NexTView ausgestrahlt wird (Seite 31). Wählen Sie für kyrillische Sprachen als Land „Russland“ aus, wenn Ihr Land bzw. Ihre Region nicht in der Liste enthalten ist.
Die Anzeige  (Bereitschaft) blinkt	<ul style="list-style-type: none">• Ein digitales Programm ist auf „Timer Aufnahme“ eingestellt. Einzelheiten hierzu finden Sie unter „Benutzung des elektronischen Programmführers (EPG)“ auf Seite 18.

Index

Numerische Einträge

0-9, Tasten 8

14:9 17

4:3 17

A

Abschalttimer 30

AFT 35

ANALOG, Taste 8

Anhalten von Text (⏸), Taste 8

Anschließen

Antenne/Videorecorder 11

Zusatzgeräte 40

Antenne anschließen 11

Anzeigen von verborgenem Text

(?), Taste 8

Audio Filter 35

Audio-Sprache 38

Audio-Typ 39

Auslassen 33, 35

Auto Format 27

Auto.Ausschalt 30

Autom. Progr.

analoge und digitale Kanäle 14

nur analoge Kanäle 32

nur digitale Kanäle 37

Autom.Lautst. 25

Automatischer Digital-Suchlauf 37

AUX/VIDEO I/⏻ Taste 8

AV2 Ausgang 28

AV-Einstellungen 33

B

Balance 25

Bass-Pegel 26

Batterien, Einlegen in die

Fernbedienung 10

BBE 25

Bearb. 33

Bereitschaftsanzeige (⏻) 9

Bild aus 29

Bildabschaltung (⏻), Anzeige 9

Bild-Einstellungen, Menü 23

Bildformat 17, 27

Bildformat (⏻), Taste 8

Bildmodus (⏻), Taste 8

Bildposition 27

Bildschärfe 23

Bildschirm einstellen, Menü 27

Bildschirmschoner 28

C

CA-Modul-Einstellung 39

D

Dämpfung 36

Dekoder 35

Digital Einstellung 37, 38

DIGITAL, Taste 8

Digitaler Suchlauf 37

Dolby Virtual 25

Dyn. Bild 24

Dyn. NR 24

E

Effekt (Klangeffekt) 25

Eingangswahl (⏻), Taste 8, 9

Energie sparen 28

EPG (Elektronischer

Programmführer) 18

Erinnerung 19

F

Farbe 23

Farbige Tasten 8

Farbtemperatur 23

Farbton 23

Fastext 16

Favoritenliste 20

Fernbedienung

Einlegen von Batterien 10

Programmieren 42

Sensor 9

Übersicht 8

Fernsehbereitschaft (TV I/⏻),

Taste 8

Funktionen, Menü 28

G

Gamma-Korrektur 24

Gerätenamen 33

Grundeinstellungen, Menü 31

H

Helligkeit 23

Höhen 25

I

Indextabelle mit

Eingangssignalen 21

Info (⏻), Taste 8

Interaktiver Dienst 15

K

Kanäle

Auslassen 35

auswählen 15

automatisches Speichern 14

Kategorielliste 18

Kindersicherung 39

Klangeffekt (⏻), Taste 8

Kontrast 23

Kopfhörer

anschließen 40

Zweiton 26

Lautst. 26

L

Land 31

Lautsprecher 28

Lautstärketasten (⏻) +/- 8, 9

Logo Beleuchtung 29

M

Manuell abspeichern 33

Manuelle Timer Aufnahme 19

Manueller Digital-Suchlauf 38

Medienwahltaste 8

MENU, Taste 8, 9

Mitgeliefertes Zubehör 10

Modus (Bildmodus) 23

N

Name 34

Netzanzeige (⏻) 9

Netzschalter (⏻) 9

Neuinitialisierung 31

NexTVView 16

Normwerte

Bild-Einstellungen 24

Ton-Einstellungen 26

O

OK, Taste 8, 9

P

PIN-Code 39

PROG +/-, Tasten 8, 9

Programme ordnen 32

Programmindextabelle 16

Programmliste editieren 38

Programmnamen 32

S

Smart 17

Sprache 31

Sprache für Untertitel 38

Stummschalten (⏻), Taste 8

T

- Technische Daten 44
- Technische Einstellungen 39
- Tiefen 25
- Timer Aufnahme 18
- Timer, Menü 30
- Timeranzeige (⌚) 9
- Timer-Liste 19
- Ton-Einstellungen, Menü 25

U

- Untertitel Einstellung 38

V

- Videorecorder
 - anschießen 11
 - Aufnahme 18
 - Programmieren 42
- Videorecorder (zweistellige Nummer) (-/-), Taste 8
- Videotext 16
- Videotext-Taste (≡) 8
- Vorheriger Kanal (⏮), Taste 8

W

- Wide 17

Z

- Zifferntasten 8
- Zoom 17
- Zweiton 26

ADVERTENCIA

- Para evitar el riesgo de descargas eléctricas, no inserte el enchufe que ha retirado del cable de alimentación en una toma de corriente. Este enchufe no puede utilizarse y debe destruirse.
- Para evitar el riesgo de incendio o descargas eléctricas, no someta el televisor a la lluvia ni a la humedad.
- La tensión existente dentro del televisor es muy elevada y puede resultar peligrosa. No abra la caja del televisor. Solicite asistencia técnica únicamente a personal especializado.

Introducción

Gracias por elegir este producto Sony.
Antes de utilizar el televisor, lea este manual atentamente y consérvelo para consultarlo en el futuro.

Información sobre marcas comerciales

- **DVB** is a registered trademark of the DVB Project
- “PlayStation” es una marca comercial de Sony Computer Entertainment, Inc.
- La tecnología TruSurround se utiliza como reverberador de sonido envolvente Dolby Virtual.
- TruSurround, SRS y el símbolo  son marcas comerciales de SRS Labs, Inc.
La tecnología TruSurround se incorpora bajo licencia de SRS Labs, Inc.
- **HDMI** Este televisor incorpora tecnología HDMI™ (High-Definition Multimedia Interface, interfaz multimedia de alta definición). HDMI, el logotipo de HDMI y High-Definition Multimedia Interface son marcas comerciales o marcas comerciales registradas de HDMI Licensing LLC.

Índice

Información de seguridad.....	4
Precauciones	7
Cómo deshacerse del televisor	7
Descripción general del mando a distancia.....	8
Descripción general de los botones e indicadores del televisor	9

Procedimientos iniciales

1: Comprobación de los accesorios	10
2: Colocación de las pilas en el mando a distancia	10
3: Conexión de una antena o videograbadora	11
4: Para evitar la caída del televisor	12
5: Fijar el cable de corriente	12
6: Encendido del televisor	12
7: Selección del idioma y del país o región	13
8: Sintonización automática del televisor.....	14

Ver la televisión

DVB : sólo para canales digitales

Ver la televisión.....	15
Comprobación de la guía de programas electrónica digital (EPG) DVB	18
Utilización de la Lista de favoritos DVB	20
Visualización de imágenes de equipos conectados.....	21

Utilización del menú

Navegación por los menús.....	21
Descripción general de los menús	22
Menú Ajuste de la Imagen	23
Modo.....	23
Contraste/Brillo/Color/Tonalidad/Nitidez.....	23
Tono color.....	23
Reductor Ruido.....	24
Imagen Avanzada.....	24
Corrector gama.....	24
Prestablecido.....	24

Menú Ajuste del Sonido.....	25
Efecto (efecto de sonido)	25
Agudos/Graves/Balance.....	25
Auto Volumen.....	25
Sonido Dual.....	26
Nivel salida SWFer.....	26
🔊 Volumen (volumen de los auriculares)	26
🔊 Sonido Dual	26
Prestablecido.....	26
Menú Control de pantalla	27
Autoformato.....	27
Form. pantalla	27
Despl. pant.	27
Menú Características.....	28
Ahorro energía	28
Altavoz.....	28
Protección pantalla.....	28
Salida AV2.....	29
Display Off.....	29
Iluminación Logo	29
Menú Temporizador	30
Desconex. Aut.	30
Apagado auto	30
Menú Configuración	31
Arranque automático	31
Idioma.....	31
País	31
Sintonía Auto. (Sólo modo analógico).....	32
Ordenación de Programas (Sólo modo analógico)	32
Etiquetado de Programas (Sólo modo analógico)	32
Etiquetado de AV	33
Sintonía Manual (Sólo modo analógico)	33
Configuración Digital DVB	36

Utilización de equipos opcionales

Conexión de equipos opcionales.....	40
Programación del mando a distancia	42

Información complementaria

Especificaciones.....	44
Solución de problemas	45
Índice alfabético.....	48

Información de seguridad

Cable de alimentación

- Desconecte el cable de alimentación cuando transporte el televisor.

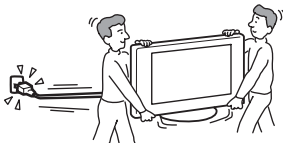

No transporte el televisor con el cable de alimentación conectado, ya que podría dañarlo y ocasionar un incendio o una descarga eléctrica.

- Si causa desperfectos en el cable de alimentación, podría producirse un incendio o una descarga eléctrica.

– No apriete, doble ni retuerza excesivamente el cable de alimentación. Los conductores internos podrían quedar al descubierto o romperse, y causar un cortocircuito que podría derivar en un incendio o una descarga eléctrica.

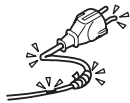

– No modifique ni dañe el cable de alimentación.



– No coloque ningún objeto pesado encima del cable de alimentación. No tire del cable de alimentación.

– Mantenga el cable de alimentación alejado de fuentes de calor.

– Asegúrese de desconectar siempre el cable de alimentación sujetando el enchufe.

- Si el cable de alimentación está deteriorado, no lo utilice y solicite a su distribuidor o al servicio técnico de Sony que lo sustituya.
- No utilice el cable de alimentación suministrado con otros equipos.
- Utilice únicamente un cable de alimentación original de Sony; no utilice otras marcas.

Protección del cable de alimentación

Desconecte el cable de alimentación tirando del enchufe. No tire nunca del cable.

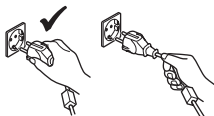

Toma de corriente

No utilice una toma de corriente de mala calidad. Inserte el enchufe totalmente en la toma de corriente. Si no encaja correctamente, podrían producirse chispas y causar un incendio. Póngase en contacto con un electricista para sustituir la toma de corriente.



Accesorios opcionales

Al instalar el televisor mediante un pedestal o un soporte de pared, tenga en cuenta los consejos siguientes. De lo contrario, el televisor podría caerse y provocar lesiones graves.



- Utilice el soporte de pared o el pedestal que se especifican.
- Fije el televisor correctamente siguiendo las instrucciones suministradas con el pedestal o el soporte de pared cuando instale el televisor.
- Asegúrese de fijar correctamente las abrazaderas suministradas con el pedestal.

Instalación

Si el televisor va a instalarse en una pared, procure que la instalación la realice personal de servicio técnico especializado. Una instalación incorrecta puede representar un peligro para el televisor.

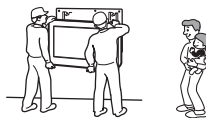

Centros médicos

No instale este televisor en un lugar donde se utilicen equipos médicos, ya que podría provocar un fallo de funcionamiento en dichos instrumentos.



Transporte

- Desconecte todos los cables antes de transportar el televisor.
- Cuando transporte el televisor con las manos, sujételo como se indica en la ilustración de la derecha. De lo contrario, el televisor podría dañarse o causar lesiones graves debido a una caída. Si el televisor se ha caído o ha sufrido daños, haga que lo revise personal del servicio técnico especializado.
- Durante el transporte, no lo someta a sacudidas o vibraciones excesivas. El televisor podría dañarse o provocar lesiones graves debido a una caída.
- Cuando transporte el televisor para repararlo o cuando lo cambie de sitio, embálelo con la caja y el material de embalaje originales.
- Son necesarias dos personas como mínimo para transportar el televisor.

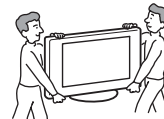

Ventilación

- No cubra nunca los orificios de ventilación de la unidad, ya que podría producirse un sobrecalentamiento y provocar un incendio.
- Si el televisor no dispone de una ventilación adecuada, puede acumular polvo y suciedad. Para garantizar la ventilación adecuada, siga los consejos que se indican a continuación:
 - No instale el televisor boca arriba ni de lado.
 - No instale el televisor al revés ni boca abajo.
 - No instale el televisor en un estante ni dentro de un armario.
 - No coloque el televisor sobre una alfombra ni una cama.
 - No cubra el televisor con tejidos como cortinas, ni otros objetos como periódicos, etc.



- Deje algo de espacio alrededor del televisor. De lo contrario, es posible que la circulación de aire sea insuficiente y que se produzca un sobrecalentamiento que podría causar un incendio o daños en la unidad.

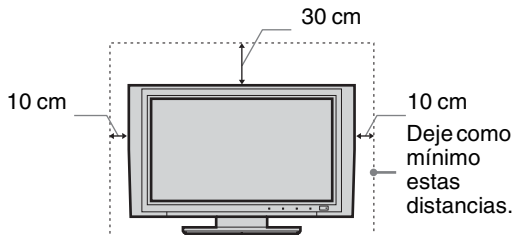

- Cuando instale el televisor en la pared, deje 10 cm de espacio como mínimo en la parte inferior.
- Nunca instale el televisor de la siguiente manera:

La circulación de aire queda obstruida.

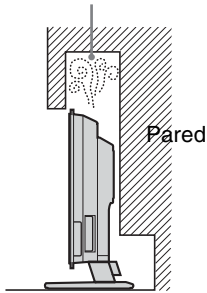

La circulación de aire queda obstruida.

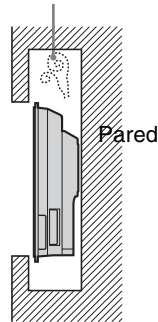

Orificios de ventilación

No introduzca ningún objeto en los orificios de ventilación, ya que si se introduce cualquier sustancia metálica o líquida, podría producirse un incendio o una descarga eléctrica.



Ubicación

- No coloque nunca el televisor en lugares cálidos, húmedos o excesivamente polvorientos.
- No instale el televisor en lugares donde puedan introducirse insectos en su interior.
- No instale el televisor en lugares expuestos a vibraciones mecánicas.
- Coloque el televisor sobre una superficie estable y plana. De lo contrario, podría caerse y provocar lesiones.
- No instale el televisor en lugares donde sobresalga como, por ejemplo, en columnas o en lugares donde pueda golpearse la cabeza. De lo contrario, podría provocar lesiones.



Agua y humedad

- No utilice este televisor cerca del agua, por ejemplo, cerca de una bañera o ducha. Tampoco lo exponga a la lluvia, a la humedad ni al humo, ya que podría producirse un incendio o una descarga eléctrica.
- No toque el cable de alimentación ni el televisor con las manos mojadas. De lo contrario, podría recibir una descarga eléctrica o dañar el televisor.

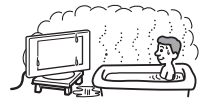

Humedad y objetos inflamables

- Evite que el televisor se moje. No vierta nunca líquidos de ningún tipo en el televisor. Si se introduce alguna sustancia líquida o sólida dentro del televisor, deje de utilizarlo. Podría recibir una descarga eléctrica o dañar el televisor. Haga que lo revise inmediatamente personal especializado.
- Para evitar incendios, mantenga los objetos inflamables (velas, etc.) o bombillas alejados del televisor.

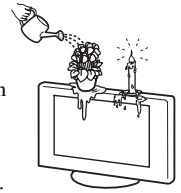

Aceites

No instale este televisor en restaurantes donde se utilice aceite. Podría introducirse polvo impregnado en aceite en el televisor y dañarlo.

Caídas

Coloque el televisor en un soporte seguro y estable. No cuelgue ningún objeto del televisor. De lo contrario, el televisor podría caerse del pedestal o del soporte de pared y ocasionar daños o lesiones graves. No permita que los niños suban al televisor.



Vehículos o techos

No instale este televisor en un vehículo. Las sacudidas del vehículo podrían hacerlo caer y causar lesiones. No lo cuelgue del techo.

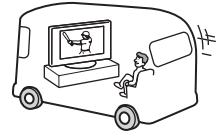

Embarcaciones

No instale este televisor en ningún tipo de embarcación. Si lo expone al agua del mar, éste podría sufrir daños o producirse un incendio.

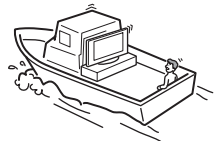

Uso en exteriores

- No exponga el televisor a la luz solar directa, ya que podría calentarse en exceso y resultar dañado.
- No instale este televisor en el exterior.

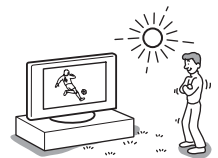

Continúa

Cableado

- Desenchufe el cable de alimentación cuando instale cables. Cuando realice las conexiones, asegúrese de desenchufar el cable de alimentación por razones de seguridad.
- Tenga cuidado de no tropezar o enredarse con los cables, ya que podría dañar el televisor.

Limpeza

- Desenchufe el cable de alimentación cuando limpie el enchufe y el televisor. De lo contrario, podría recibir una descarga eléctrica.
- Limpie el enchufe del cable de alimentación regularmente, ya que si se acumula polvo o humedad en el mismo, puede deteriorarse el aislamiento y producirse un incendio.



Tormentas eléctricas

Por razones de seguridad, no toque ninguna parte del televisor, el cable de alimentación ni el cable de la antena durante una tormenta eléctrica.



Avería que requiere reparación

Si la superficie del televisor se agrieta o se rompe, no la toque sin antes desconectar el cable de alimentación. De lo contrario, podría recibir una descarga eléctrica.

Reparación

No abra la caja del televisor. Acuda únicamente a personal cualificado de servicio técnico.



Retirada y ajuste de pequeños accesorios

Mantenga los accesorios fuera del alcance de los niños. Si se los tragan, podrían atragantarse o asfixiarse. Llame al médico inmediatamente en el caso de producirse un accidente.

Cristales rotos

No arroje ningún objeto contra el televisor. El cristal de la pantalla podría estallar debido al impacto y causar lesiones graves.



Cuando no se utilice

Por razones medioambientales y de seguridad, no se recomienda dejar el televisor en modo de espera cuando no se utiliza.

Desconéctelo de la toma de corriente. No obstante, es posible que algunos televisores dispongan de funciones que precisen que se encuentren en modo de espera para funcionar correctamente. En tal caso, encontrará información relacionada en las instrucciones de este manual.



Ver la televisión

- Para ver la televisión cómodamente, la posición recomendada es a una distancia del televisor de cuatro a siete veces la altura de la pantalla.
- Vea la televisión en una habitación con suficiente iluminación, ya que si lo hace con poca luz somete la vista a un sobreesfuerzo. Mirar la pantalla continuamente durante largos períodos de tiempo también supone un cansancio para la vista.
- Si necesita ajustar el ángulo del televisor, establezca la base del soporte con las manos para evitar que el televisor se separe del mismo. Procure no pillarse los dedos entre el televisor y el soporte.

Ajuste del volumen

- Mantenga el volumen a un nivel que no moleste a los vecinos. El sonido se transmite muy fácilmente durante la noche. Por lo tanto, se recomienda cerrar las ventanas o utilizar auriculares.
- Cuando utilice auriculares, ajuste el volumen de forma que se eviten niveles excesivos, ya que podría sufrir daños en los oídos.

Sobrecarga

Este televisor está diseñado para funcionar únicamente con alimentación de ca de 220 a 240 V. Procure no conectar demasiados aparatos a la misma toma de corriente, ya que podría producirse un incendio o una descarga eléctrica.

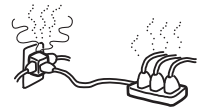

Superficie caliente

No toque la superficie del televisor. Ésta permanece caliente incluso durante algún tiempo después de apagar el televisor.

Corrosión

Si utiliza el televisor cerca de la orilla del mar, la salinidad podría corroer las partes metálicas y causar daños internos o un incendio. Asimismo, podría acortar la vida útil del televisor. Deberá tomar las medidas pertinentes para reducir la humedad y moderar la temperatura del área donde esté colocado el televisor.

Precauciones

PDP (Plasma Display Panel, monitor de pantalla de plasma)

- Tenga en cuenta que el monitor de pantalla de plasma se ha fabricado con tecnología de alta precisión. Sin embargo, es posible que constantemente aparezcan puntos negros o brillantes (rojos, azules o verdes) en la pantalla de plasma al igual que rayas de colores o un brillo irregular. No se trata de un fallo de funcionamiento.
- En el caso de un uso frecuente de este televisor en modo 4:3, el área de la pantalla 4:3 puede oscurecerse en un panel de 16:9. Para evitar este problema, debe utilizarse el modo de imagen "Optimizada" (consulte la página 17).

Retención de imágenes

- Si se muestran las siguientes imágenes durante un período de tiempo prolongado, puede producirse una retención de la imagen (imagen residual) en una parte de la pantalla debido a las características del monitor de pantalla de plasma.
 - Fuente de vídeo de formato panorámico con franjas negras en la parte superior e inferior (imagen tipo buzón).
 - Fuente de vídeo de formato 4:3 con franjas negras en la parte izquierda y derecha (emisiones de televisión normales).
 - Videojuegos
 - Visualización de menús en pantalla de DVD
 - Menús en pantalla, números de canal, etc., de equipos conectados como, por ejemplo, un descodificador, un módem de cable, una videgrabadora, etc.Las probabilidades de que se produzcan retenciones de imágenes son mayores si el televisor está en modo "Viva" o si está funcionando con un alto contraste. Además, las imágenes no se pueden eliminar una vez que se han grabado en la pantalla. Para evitarlo, no deje el televisor funcionando con tales imágenes o programas durante un período de tiempo prolongado y utilice la función "Protección pantalla" (página 28) o reduzca el nivel de contraste. Un uso repetido y prolongado de las imágenes o programas también puede provocar este efecto. **LA RETENCIÓN DE IMÁGENES NO ESTÁ INCLUIDA EN LA GARANTÍA DE SONY.**
- Para reducir la retención de imágenes, este televisor dispone de la función "Protección pantalla". El ajuste predeterminado de la función "Movimiento" en "Protección pantalla" es "Sí" (página 28).
- La función "Protección pantalla" evita y reduce la retención de imágenes. Para obtener más información, consulte la página 28.

Altura

Si se utiliza el televisor a una altura de más de 1.900 m o 6.248 pies (con una presión atmosférica inferior a 800 hPa), es posible que este monitor de pantalla de plasma emita un zumbido debido a la diferencia entre la presión atmosférica interna y externa de los paneles. Esto no se considera como un defecto y no está incluido en la garantía de Sony. Este zumbido es una característica propia del monitor de pantalla de plasma.

Instalación del televisor

- No instale el televisor en lugares expuestos a temperaturas extremas como, por ejemplo, bajo la luz solar directa, o cerca de un radiador o una salida de aire caliente. Si el televisor se expone a temperaturas extremas, podría sobrecalentarse y provocar la deformación de la caja o producirse un fallo de funcionamiento.

- El televisor no se desconecta de la toma de corriente cuando se apaga. Para desconectarlo completamente, retire el enchufe de la toma de corriente.
- Para obtener una imagen clara, no exponga la pantalla a una iluminación directa o a la luz solar. A ser posible, utilice focos de luz verticales instalados en el techo.
- No instale componentes opcionales demasiado cerca del televisor. Sitúelos como mínimo a 30 cm de distancia. Si se instala un vídeo delante o al lado del televisor, la imagen podría distorsionarse.

Tratamiento y limpieza de la superficie de la pantalla y la caja del televisor

La superficie de la pantalla cuenta con un acabado especial antirreflejos.

Para evitar la degradación del material o del acabado de la pantalla, tenga en cuenta las siguientes precauciones.

- No presione ni raye la pantalla con objetos contundentes, ni lance ningún objeto contra ella, ya que podría dañarla.
- No toque la superficie de la pantalla después de utilizar el televisor continuamente durante un período de tiempo prolongado, ya que estará caliente.
- Se recomienda tocar la superficie de la pantalla lo menos posible.
- Para eliminar el polvo de la superficie de la pantalla y la caja, pase cuidadosamente un paño suave. Si no consigue eliminar completamente el polvo, humedezca ligeramente el paño con una solución de detergente neutro poco concentrada. Puede lavar el paño y utilizarlo varias veces.
- No utilice nunca estropajos abrasivos, productos de limpieza ácidos o alcalinos, detergente concentrado ni disolventes volátiles, como alcohol, bencina, diluyente o insecticida. Si utiliza este tipo de materiales o expone la unidad a un contacto prolongado con materiales de goma o vinilo, puede dañar el material de la superficie de la pantalla y de la caja.
- Los orificios de ventilación pueden acumular polvo al cabo del tiempo. Para garantizar que dispone de la ventilación apropiada, se recomienda eliminar el polvo periódicamente (una vez al mes) mediante un aspirador.

Cómo deshacerse del televisor



Tratamiento de los equipos eléctricos y electrónicos al final de su vida útil (aplicable en la Unión Europea y en países europeos con sistemas de recogida selectiva de residuos)

Este símbolo en el equipo o el embalaje indica que el presente producto no puede ser tratado como residuos domésticos

normales, sino que debe entregarse en el correspondiente punto de recogida de equipos eléctricos y electrónicos. Al asegurarse de que este producto se desecha correctamente, Ud. ayuda a prevenir las consecuencias negativas para el medio ambiente y la salud humana que podrían derivarse de la incorrecta manipulación en el momento de deshacerse de este producto. El reciclaje de materiales ayuda a conservar los recursos naturales. Para recibir información detallada sobre el reciclaje de este producto, póngase en contacto con el ayuntamiento, el punto de recogida más cercano o el establecimiento donde ha adquirido el producto.

Descripción general del mando a distancia

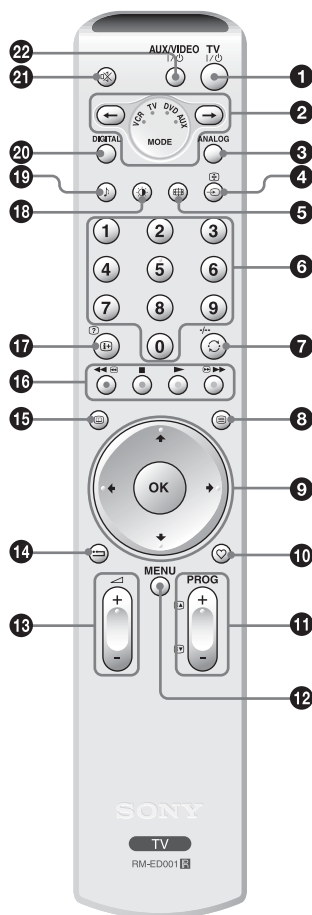

- 1 TV I/⏻ – Modo de espera del televisor**
Apaga el televisor temporalmente y lo enciende desde el modo de espera.
- 2 Selector de equipos (página 42)**
Pulse estos botones para seleccionar el equipo que desea utilizar. Se encenderá momentáneamente una luz verde para mostrar el equipo seleccionado.
- 3 ANALOG – Modo analógico (página 15)**
- 4 ↩/⏸ – Selector de entrada / Bloqueo de texto**
 - En modo TV (página 21): púlselo para seleccionar la fuente de entrada del equipo conectado a las tomas del televisor.
 - En modo Teletexto (página 16): púlselo para congelar la página actual.
- 5 📺 – Modo de pantalla (página 17)**
- 6 Botones numéricos**
 - En modo TV: permiten seleccionar canales. Para los canales número 10 y posteriores, introduzca el segundo dígito en menos de dos segundos.
 - En modo Teletexto: introduzca el número de página de tres dígitos para seleccionar la página.
- 7 ⏮ / - - Canal anterior / Canales de dos dígitos de la videograbadora**
 - En modo TV: púlselo para volver al último canal que ha visualizado (durante más de cinco segundos).
 - En modo VCR: púlselo para seleccionar los canales de dos dígitos de la videograbadora Sony (por ejemplo, para seleccionar el canal 23, pulse -/- y, a continuación, 2 y 3).
- 8 📄 – Teletexto (página 16)**
- 9 ↑/↓/←/→/OK (página 16, 21)**
- 10 ♥ – Favoritos (página 20)**
- 11 PROG +/- (página 15)**
 - En modo TV: púlselos para seleccionar el canal siguiente (+) o el anterior (-).
 - En modo Teletexto: púlselos para seleccionar la página siguiente (+) o la anterior (-).
- 12 MENU (página 21)**
- 13 🔊 +/- – Volumen**

14 ⏪ – Este botón no tiene función para este televisor.

15 📖 – EPG (guía de programas electrónica digital) (página 18) / NexTVView (página 16)

16 Botones de colores

- En modo digital (página 18, 20): púlselos para seleccionar las opciones en la parte inferior de los menús Favoritos y EPG digital.
- En modo VCR o DVD (página 42): púlselos para utilizar las funciones principales de la videograbadora o el DVD.

17 ⓘ/❓ – Información / Visualización de información oculta del Teletexto

- En modo digital: púlselo para obtener detalles breves del programa que está viéndose en ese momento.
- En modo analógico: púlselo para obtener información como, por ejemplo, el número de canal actual y el modo de pantalla.
- En modo Teletexto (página 16): púlselo para mostrar información oculta (por ejemplo, respuestas a un cuestionario).

18 🌞 – Modo de imagen (página 23)

19 🎵 – Efecto de sonido (página 25)

20 DIGITAL – Modo digital (página 15)

21 🚫 – Silenciado (página 15)

22 AUX/VIDEO I/⏻

Sirve para encender y apagar el equipo, en función de cómo esté programado en el mando a distancia (página 42).

Sugerencia

Los botones ↑/↓/←/→, 🔊 +, PROG + y el botón numérico 5 cuentan con un punto táctil. Utilice estos puntos táctiles como referencia para utilizar el televisor.

Descripción general de los botones e indicadores del televisor

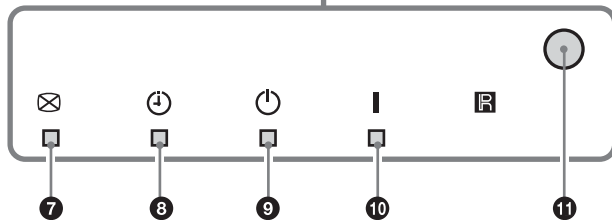
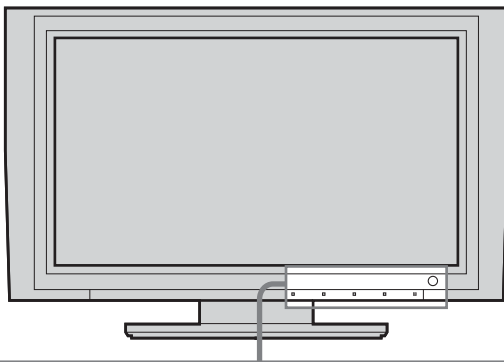
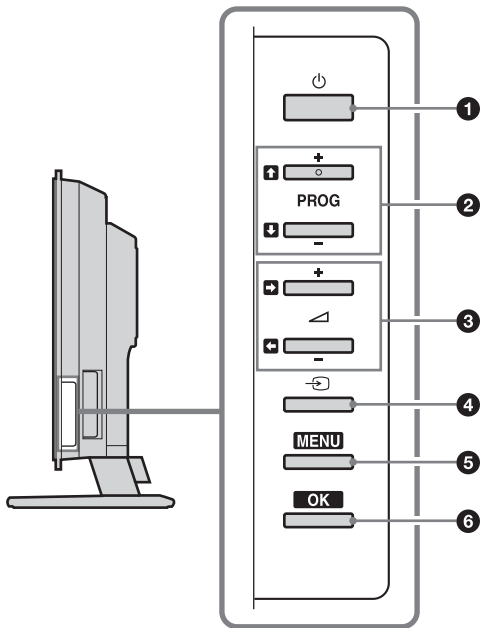

- 1** – **Alimentación**
 Púlselo para encender y apagar el televisor.
- 2** **PROG +/-**
 - En modo TV: púlselos para seleccionar el canal siguiente (+) o el anterior (-).
 - En el menú del televisor: púlselo para desplazarse por las opciones hacia arriba () o hacia abajo ()
- 3**
 - Púlselo para subir (+) o bajar (-) el volumen.
 - En el menú del televisor: púlselo para desplazarse por las opciones hacia la izquierda () o hacia la derecha ()
- 4** – **Selector de entrada (página 21)**
 Púlselo para seleccionar la fuente de entrada del equipo conectado a las tomas del televisor.
- 5** **MENU** (página 21)
- 6** **OK** (página 21)
- 7** – **Indicador Display Off (página 29)**
 Se ilumina en verde cuando se oculta la imagen. Sólo se oculta la imagen (el sonido no se modifica).
- 8** – **Indicador de temporizador (página 30)**
 Se ilumina en naranja cuando el temporizador está ajustado.
- 9** – **Indicador de espera**
 Se ilumina en rojo cuando el televisor se encuentra en modo de espera.
- 10** **I** – **Indicador de alimentación**
 Se ilumina en verde cuando el televisor está encendido.
- 11** **Sensor del mando a distancia**

1: Comprobación de los accesorios

Mando a distancia RM-ED001 (1)

Pilas de tamaño AA (tipo R6) (2)

Cable coaxial (2)



Cable de alimentación (tipo C-6) (1)

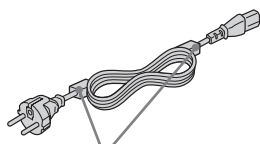

No retire los núcleos de ferrita.

Abrazadera (1) y tornillo (1)



Pieza de fijación del enchufe (1)



Pieza de fijación del cable (1)



Paño de limpieza (1)

2: Colocación de las pilas en el mando a distancia

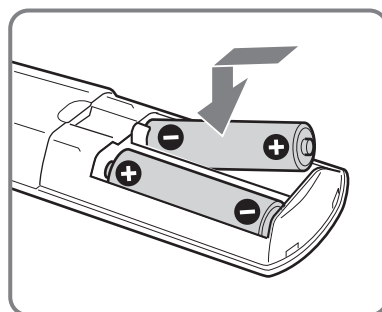
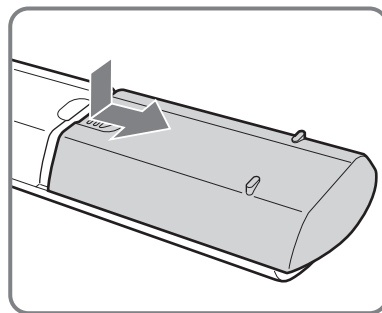

Notas

- Instale las pilas con la polaridad correcta.
- Sea respetuoso con el medio ambiente y deseche las pilas en los contenedores dispuestos para este fin. Es posible que en algunas regiones exista una normativa para el desecho de las pilas. Consúltelo con las autoridades locales.
- No utilice pilas de distintos tipos ni mezcle pilas nuevas con pilas usadas.
- Use el mando a distancia con cuidado. No lo deje caer ni lo pise, ni tampoco derrame sobre él ningún tipo de líquido.
- No deje el mando a distancia cerca de una fuente de calor, en un lugar expuesto a la luz solar directa ni en una habitación húmeda.

3: Conexión de una antena o videgrabadora

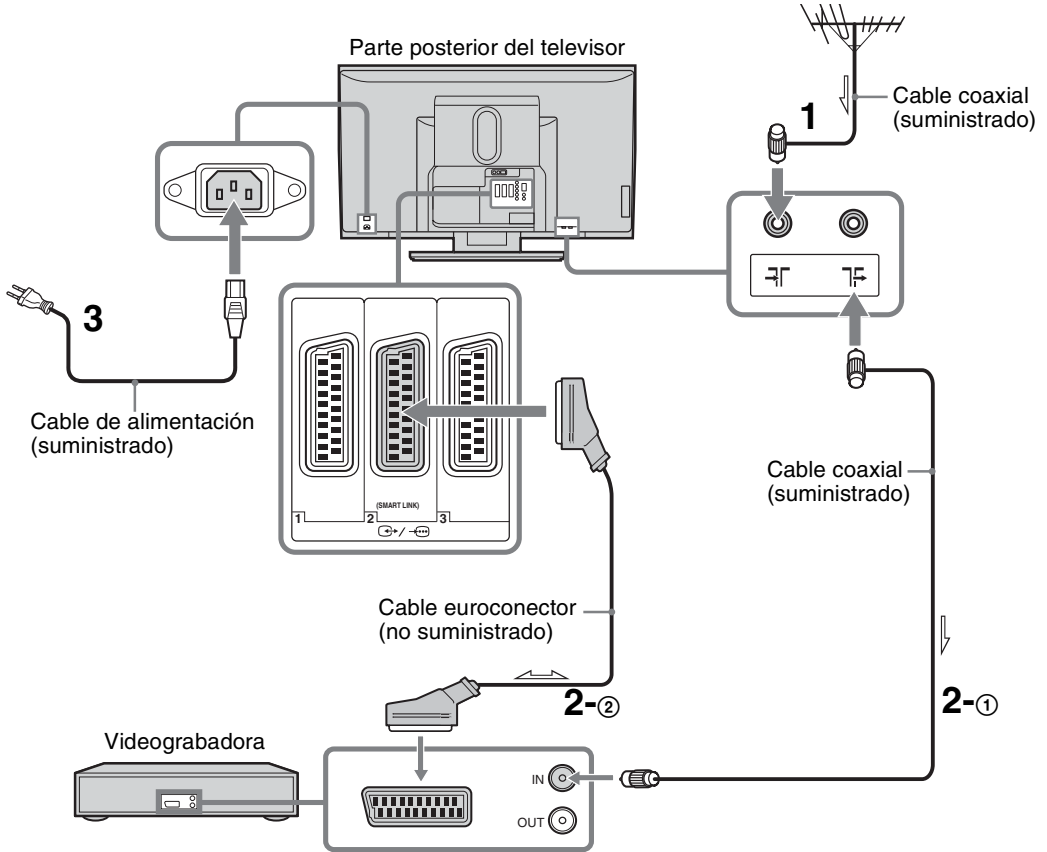

1 Conecte la antena a la toma ∇ de la parte posterior del televisor.

Si realiza la conexión a una antena únicamente

Vaya al paso 3.

2 Conecte la videgrabadora.

- ① Conecte la toma ∇ de la parte posterior del televisor a la toma de entrada de su videgrabadora con el cable RF.
- ② Conecte la toma de euroconector de la videgrabadora a la toma de euroconector ∇ de la parte posterior del televisor mediante un cable euroconector.

3 Conecte el cable de alimentación suministrado a la toma AC IN de la parte posterior del televisor.

Nota

No conecte el cable de alimentación a la toma de corriente hasta haber finalizado todas las conexiones.

4 Agrupe los cables.

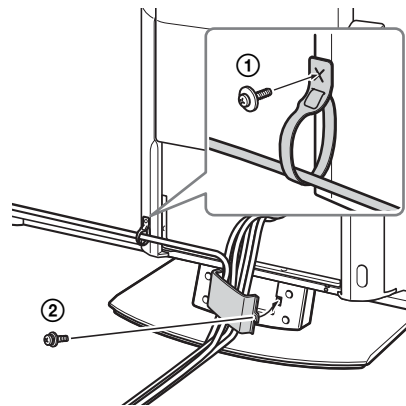

① Pase el cable de alimentación por la abrazadera y fijela en la parte derecha del panel posterior mediante el tornillo suministrado.

② Extraiga el tornillo para abrir un lado de la cubierta del compartimento de cables y haga pasar los cables por dicho compartimento. A continuación, vuelva a apretar el tornillo.

4: Para evitar la caída del televisor

Para proporcionar una estabilidad adicional, se pueden utilizar los accesorios de anclaje situados en la parte posterior del televisor para fijarlo en la pared. (No retire los accesorios de anclaje).

- 1 Pase los cables adecuados por los orificios de los dos accesorios de anclaje situados en la parte posterior del televisor.

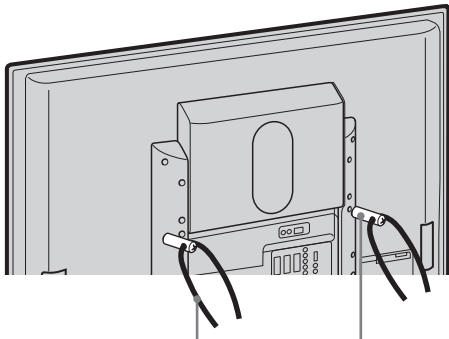

cable (no suministrado) accesorios de anclaje (con orificio)

- 2 Fije los cables en una superficie estable como una pared o una columna.

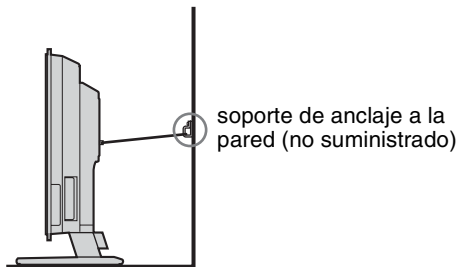

soporte de anclaje a la pared (no suministrado)

5: Fijar el cable de corriente

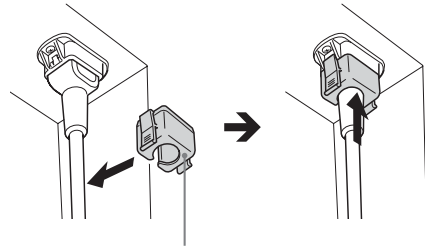

Pieza de fijación del enchufe (suministrado)

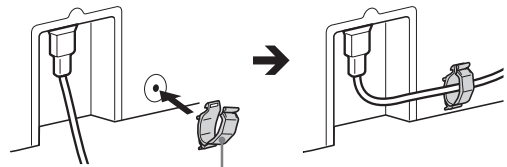

Pieza de fijación del cable (suministrado)

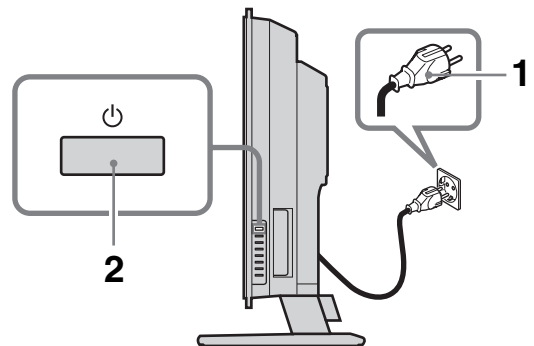

6: Encendido del televisor



- 1 Conecte el televisor a la toma de corriente (ca de 220 a 240 V, 50 Hz).

- 2 Pulse  del televisor (lateral derecho).

Cuando encienda el televisor por primera vez, aparecerá el menú Language (Idioma) en la pantalla. A continuación, vaya al apartado “7: Selección del idioma y del país o región” en la página 13.

Cuando el televisor se encuentre en modo de espera (el indicador  (espera) del televisor (parte frontal) está iluminado en rojo), pulse TV  en el mando a distancia para encenderlo.

7: Selección del idioma y del país o región

Cuando encienda el televisor por primera vez, aparecerá el menú Language (Idioma) en la pantalla.



1 Pulse **↑/↓** para seleccionar el idioma en el que aparecerán las pantallas de menú y, a continuación, pulse OK.

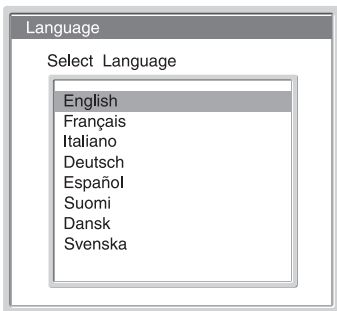

2 Pulse **↑/↓** para seleccionar el país o región donde se utilizará el televisor y, a continuación, pulse OK.



Si el país o región donde desea utilizar el televisor no aparece en la lista, seleccione “-” en lugar de un país o región.

Aparecerá en la pantalla el mensaje de confirmación de inicio de sintonización automática. A continuación, vaya al apartado “8: Sintonización automática del televisor” en la página 14.

8: Sintonización automática del televisor

Una vez seleccionados el idioma y el país o región, aparecerá en la pantalla un mensaje de confirmación de inicio de sintonización automática del televisor. Deberá sintonizar el televisor para poder recibir canales (emisiones de televisión). Realice los pasos siguientes para buscar y almacenar todos los canales disponibles.



- 1 Pulse OK para seleccionar “Sí”.

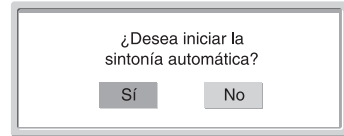

Pantalla de sintonización automática digital

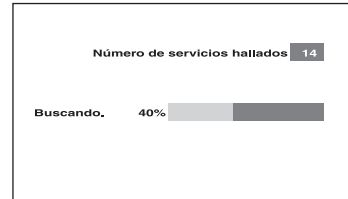

Pantalla de sintonización automática analógica

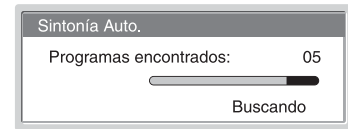

El televisor empieza a buscar todos los canales digitales disponibles y a continuación busca los canales analógicos disponibles. Este proceso puede tardar unos minutos. Tenga paciencia y no pulse ningún botón del televisor ni del mando a distancia.

Una vez que se hayan almacenado todos los canales digitales y analógicos disponibles, el televisor volverá al modo de funcionamiento normal y aparecerá el canal digital almacenado en el número 1. Si no se encuentran canales digitales, aparecerá el canal analógico almacenado en el canal 1.

Cuando aparezca un mensaje que solicite confirmación de las conexiones de antena

No se ha encontrado ningún canal digital ni analógico. Compruebe todas las conexiones de antena y pulse OK para iniciar de nuevo la sintonización automática.

- 2 Si aparece el menú Ordenación de Programas en la pantalla, siga los pasos 2 a 3 del apartado “Ordenación de Programas (Sólo modo analógico)” (página 32).

Si no cambia el orden de almacenamiento de los canales analógicos en el televisor, vaya al paso 3.

- 3 Pulse MENU para salir.

El televisor ha sintonizado todos los canales disponibles.

Ver la televisión

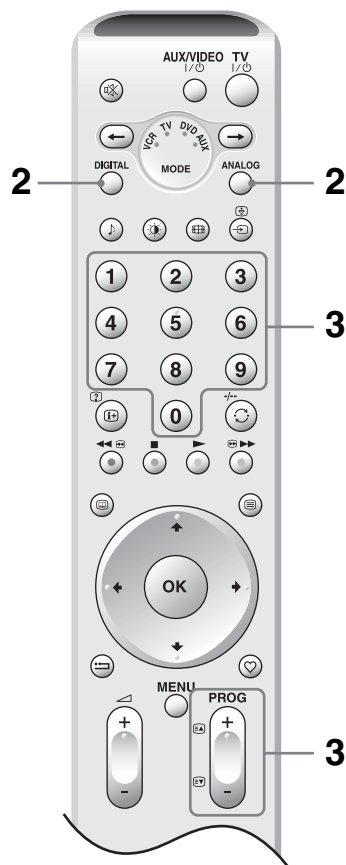
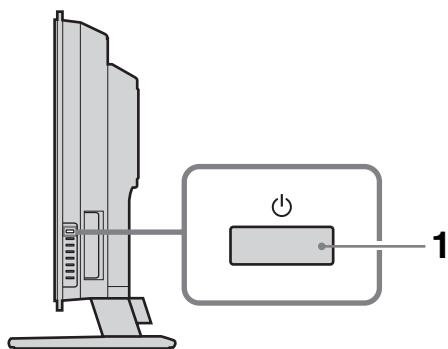

1 Pulse del televisor (lateral derecho) para encenderlo.

Cuando el televisor se encuentre en modo de espera (el indicador (espera) del televisor (parte frontal) está iluminado en rojo), pulse TV en el mando a distancia para encenderlo.

2 Pulse DIGITAL para cambiar al modo digital o ANALOG para cambiar al modo analógico.

Los canales disponibles varían en función del modo.

3 Pulse los botones numéricos o PROG +/- para seleccionar un canal de televisión.

Para seleccionar los números de canal a partir del 10 mediante los botones numéricos, introduzca los dígitos segundo y tercero en menos de dos segundos.

Para seleccionar un canal digital mediante la guía de programas electrónica digital (EPG), consulte la página 18.

En modo digital

Aparecerá un anuncio informativo brevemente. Es posible que en el anuncio estén indicados los iconos siguientes.



- : Servicio radiofónico
- : Codificado/Servicio de abono
- : Hay disponible audio en múltiples idiomas
- : Hay disponibles subtítulos
- : Hay disponibles subtítulos para personas con discapacidad auditiva
- : Edad mínima recomendada para el programa actual (de 4 a 18 años)
- : Bloqueo TV
- : Se está grabando el programa actual

Operaciones adicionales



Para	Haga lo siguiente
Apagar el televisor temporalmente (modo de espera)	Pulse TV / .
Apagar el televisor completamente	Pulse del televisor (lateral derecho).
Ajustar el volumen	Pulse + (subir)/- (bajar).
Silenciar el sonido	Pulse . Púlselo de nuevo para restaurarlo.
Cambiar al modo digital	Pulse DIGITAL.

Ocultar los indicadores interactivos de la pantalla (sólo en el modo digital)

Continúa



Para	Haga lo siguiente
Cambiar al modo analógico	Pulse ANALOG.
Volver al último canal que ha visualizado (durante más de cinco segundos)	Pulse  .
Acceder a la tabla de índice de programas (sólo en modo analógico)	Pulse OK. Para seleccionar un canal analógico, pulse  /  y, a continuación, pulse OK. Para acceder a la tabla de índice de señales de entrada, consulte la página 21.



Para acceder al Teletexto

Pulse . Cada vez que pulse , la pantalla cambiará cíclicamente en este orden:

Teletexto → Teletexto encima de la imagen de televisión (modo mezclado) → Sin Teletexto (salir del servicio de Teletexto)

Para seleccionar una página, pulse los botones numéricos o PROG +/-.

Para congelar una página, pulse /.







Para mostrar información oculta, pulse /.

Sugerencias







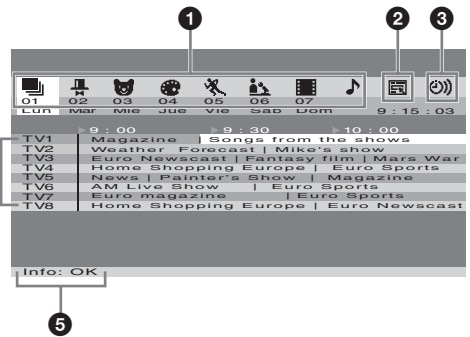

- Asegúrese de que el televisor recibe una señal de calidad, ya que de lo contrario podrían producirse algunos errores de texto.
- La mayoría de canales de televisión emiten un servicio de Teletexto. Para obtener información sobre el uso de este servicio, seleccione la página de índice (generalmente, la página número 100).
- Cuando aparecen cuatro elementos de colores en la parte inferior de la página de Teletexto, significa que el servicio Fastext está disponible. El servicio Fastext permite acceder a las páginas de forma rápida y fácil. Pulse el botón de color correspondiente para acceder a la página deseada.

Para acceder al servicio NexTVView (en función de la disponibilidad del servicio)

NexTVView es una guía electrónica de programas.

- 1 Cuando seleccione un canal que proporciona un servicio NexTVView (“NexTVView” aparece en el momento en que existen datos disponibles), pulse .
- 2 Pulse /// para seleccionar la opción que se muestra y, a continuación, pulse OK para confirmar la selección.
Para desactivar el servicio NexTVView, vuelva a pulsar .



- 1  (Todos)/ (Espectáculos)/ (Programas infantiles)/ (Arte)/ (Deportes)/ (Noticias)/ (Películas)/ (Música):

Enumera los programas por categoría.

- 2  (sólo cuando hay más de 8 canales que ofrecen el servicio NexTVView):

Creará una lista de canales. Puede almacenar hasta 8 canales. Para restaurar los canales a los valores de fábrica, seleccione “Auto ▶”.

- 3 ):

Muestra una lista de recordatorio (para obtener más información, consulte el apartado “5 Info.”).

- 4 **Programas:**

Muestra la lista de programas por hora cuando el televisor recibe un 50% o menos de los datos de NexTVView (“NexTVView” aparece en naranja cuando se selecciona un canal) y muestra la lista de programas por hora y canal cuando el televisor recibe más del 50% de los datos de Nextview (“NexTVView” aparece en negro cuando se selecciona un canal). El porcentaje puede variar según el lugar donde se encuentre.

- 5 **Info:**

Muestra la descripción de los programas.

Para grabar un programa (sólo con grabadoras compatibles con las funciones SmartLink y Programación mediante temporizador), pulse el botón rojo.

Para que se muestre un mensaje recordatorio cuando se emita un programa, pulse el botón verde. Puede ajustar hasta cinco programas.

Notas

- Si el idioma utilizado en NexTVView no coincide con el del televisor, aparecerán caracteres erróneos en la pantalla. Ajuste “Idioma” según el idioma utilizado en NexTVView (página 31). Ajuste “País” según el país o región desde el que se emite el programa NexTVView (página 31).
- “Grabar” y “Recordar” no estarán disponibles una vez que se haya iniciado el programa.

Para cambiar el modo de pantalla manualmente para que se ajuste a la emisión

Pulse  varias veces para seleccionar Horizontal, Optimizada, 4:3, 14:9 o Zoom.

Horizontal

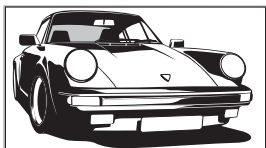

Muestra las emisiones en pantalla panorámica (16:9) con las proporciones correctas.

Optimizada*

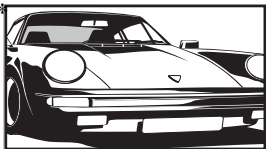

Muestra las emisiones en formato convencional 4:3 con un efecto de imitación de pantalla panorámica. La imagen en formato 4:3 se alarga para ocupar toda la pantalla.

4:3

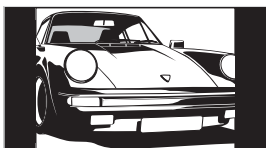

Muestra las emisiones en formato convencional 4:3 (por ejemplo, televisión en pantalla no panorámica) con las proporciones correctas.

14:9*

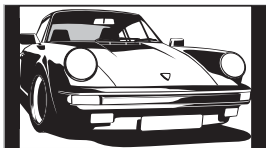

Muestra las emisiones en formato 14:9 con las proporciones correctas. Como resultado, aparecerán áreas con un margen negro en la pantalla.

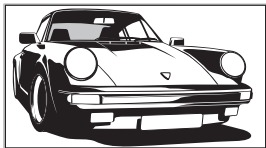

Zoom*



Muestra las emisiones en cinemascope (formato buzón) con las proporciones correctas.

* Es posible que las partes superior e inferior de la imagen aparezcan cortadas.

Sugerencias





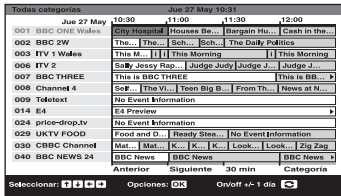

- Si lo desea, también puede ajustar la opción "Autoformato" en "Sí". El televisor seleccionará automáticamente el modo que mejor se adapte a la emisión (página 27).
- Las opciones Optimizada, 14:9 y Zoom permiten ajustar el área de la imagen. Pulse / para desplazarse hacia arriba o hacia abajo (por ejemplo, para leer subtítulos).

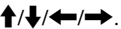

Comprobación de la guía de programas electrónica digital (EPG) DV3



- 1 En el modo digital, pulse  para mostrar la guía de programas electrónica digital (EPG).
- 2 Realice las operaciones deseadas, como se muestra en la tabla siguiente.

Guía de programas electrónica digital (EPG)

Para	Haga lo siguiente
Quitar la EPG	Pulse  .
Moverse a través de la EPG	Pulse  .
Mostrar los seis canales anteriores o siguientes	Pulse el botón rojo (anterior) o verde (siguiente).
Ver un programa actual	Pulse OK mientras está seleccionado el programa actual.
Clasificar la información de programas por categoría – Lista de categorías	<ol style="list-style-type: none"> 1 Pulse el botón azul. 2 Pulse  para seleccionar una categoría. Se muestra el nombre de categoría en el costado. Las categorías disponibles incluyen: Favoritos Contiene todos los canales que han sido almacenados en la lista de favoritos (página 20). Todas categorías Contiene todos los canales disponibles. Noticias Contiene todos los canales de noticias. 3 Pulse OK. Ahora la guía de programas electrónica digital (EPG) sólo muestra los programas actuales de la categoría seleccionada.
Ajustar un programa para grabar – Temporizador de grabación	<ol style="list-style-type: none"> 1 Pulse  para seleccionar el futuro programa que quiera grabar. 2 Pulse OK. 3 Pulse  para seleccionar “Temporizador de grabación”. 4 Pulse OK para ajustar los temporizadores del televisor y su videograbadora. Aparecerá un símbolo  en la información de ese programa. El indicador  del televisor (parte frontal) se ilumina. <p>Notas</p> <ul style="list-style-type: none"> • La grabación con temporizador en la videograbadora sólo podrá ajustarla en el televisor para videograbadoras compatibles con Smartlink. Si su videograbadora no es compatible con Smartlink, se mostrará un mensaje para recordarle que debe ajustar el temporizador de su videograbadora. • Una vez que haya comenzado una grabación, podrá poner el televisor en el modo de espera, pero no lo apague completamente porque podría cancelarse la grabación.

Para	Haga lo siguiente
Ajustar un programa para que se muestre automáticamente en la pantalla cuando empiece – Recordatorio	<ol style="list-style-type: none"> 1 Pulse ↑/↓/←/→ para seleccionar el futuro programa que quiera mostrar. 2 Pulse OK. 3 Pulse ↑/↓ para seleccionar “Recordatorio”. 4 Pulse OK para mostrar automáticamente el programa seleccionado cuando empiece. Aparecerá un símbolo  en la información de ese programa. <p>Nota Si pone el televisor en el modo de espera, se encenderá automáticamente cuando el programa esté a punto de empezar.</p>
Ajuste la hora y la fecha de un programa que quiera grabar – Temporizador manual de grabación	<ol style="list-style-type: none"> 1 Pulse OK. 2 Pulse ↑/↓ para seleccionar “Temporizador manual de grabación”. 3 Pulse ↑/↓ para seleccionar la fecha y, a continuación, pulse →. 4 Ajuste las horas de inicio y parada de la misma manera que en el paso 3. 5 Pulse ↑/↓ para seleccionar el canal y, a continuación, pulse OK para ajustar los temporizadores del televisor y su videgrabadora. Aparecerá un símbolo  en la información de ese programa. El indicador  del televisor (parte frontal) se ilumina. <p>Notas</p> <ul style="list-style-type: none"> • La grabación con temporizador en la videgrabadora sólo podrá ajustarla en el televisor para videgrabadoras compatibles con Smartlink. Si su videgrabadora no es compatible con Smartlink, se mostrará un mensaje para recordarle que debe ajustar el temporizador de su videgrabadora. • Una vez que haya comenzado una grabación, podrá poner el televisor en el modo de espera, pero no lo apague completamente porque podría cancelarse la grabación.
Cancelar una grabación/recordatorio – Lista Temporizador	<ol style="list-style-type: none"> 1 Pulse OK. 2 Pulse ↑/↓ para seleccionar “Lista Temporizador”. 3 Pulse ↑/↓ para seleccionar el programa que quiera cancelar y, a continuación, pulse OK. Aparecerá una indicación para confirmar que quiere cancelar el programa. 4 Pulse → para seleccionar “Sí” y, a continuación, pulse OK para confirmar.

Utilización de la Lista de favoritos DV3



Lista de favoritos

- 1 En modo digital, pulse ♥ para mostrar la lista de favoritos.

Cuando la lista esté vacía, aparecerá un mensaje preguntándole si quiere agregar canales a la lista de favoritos.

- 2 Realice las operaciones deseadas, como se muestra en la tabla siguiente.

Para	Haga lo siguiente
Crear su lista de favoritos por primera vez	<p>Cuando pulse ♥ por primera vez, aparecerá un mensaje preguntándole si quiere agregar canales a la lista de favoritos.</p> <ol style="list-style-type: none">1 Pulse OK para seleccionar “S”.2 Pulse ↑/↓ para seleccionar el canal que quiera agregar y, a continuación, pulse OK. Si en la lista hay más de cinco canales, pulse el botón verde para los cinco canales siguientes o pulse el botón rojo para los cinco canales anteriores. Si sabe cuál es el número del canal, puede utilizar los botones numéricos para seleccionar directamente el canal.3 Pulse OK. Los canales que están almacenados en la lista de favoritos se indican mediante un símbolo ♥.
Quitar la lista de favoritos	Pulse ♥.
Moverse a través de la lista de favoritos	Pulse ↑/↓.
Mostrar los cinco canales anteriores o siguientes	Pulse el botón rojo (anterior) o verde (siguiente).
Ver detalles breves sobre programas actuales	Pulse (+) mientras selecciona un canal. Púlselo de nuevo para cancelar esta función.
Ver un canal	Pulse OK mientras selecciona un canal.
Agregar o quitar canales de la lista de favoritos	<ol style="list-style-type: none">1 Pulse el botón azul. Los canales que están almacenados en la lista de favoritos se indican mediante un símbolo ♥.2 Pulse ↑/↓ para seleccionar el canal que quiera agregar o quitar. Si en la lista hay más de cinco canales, pulse el botón verde para los cinco canales siguientes o pulse el botón rojo para los cinco canales anteriores. Si sabe cuál es el número del canal, puede utilizar los botones numéricos para seleccionar directamente el canal.3 Pulse OK.4 Pulse el botón azul para volver a la lista de favoritos.
Quitar todos los canales de la lista de favoritos	<ol style="list-style-type: none">1 Pulse el botón azul.2 Pulse el botón amarillo. Aparecerá una indicación para confirmar que quiere borrar todos los canales de la lista de favoritos.3 Pulse ← para seleccionar “S” y, a continuación, pulse OK para confirmar.

Visualización de imágenes de equipos conectados

Encienda el equipo conectado y, a continuación, realice una de las operaciones siguientes.

Para equipos conectados a las tomas de euroconector mediante un cable euroconector con los 21 pines conectados

Inicie la reproducción en el equipo conectado. La imagen del equipo conectado aparece en la pantalla.

Para otros equipos conectados

Pulse / varias veces hasta que el símbolo de entrada correcto (consulte a continuación) aparezca en la pantalla.

1/ 1, 2/ 2, 3/ 3:

Señal de entrada de audio/vídeo o RGB a través de la toma de euroconector / 1, 2 ó 3. aparece únicamente si se ha conectado una fuente RGB.

4:

Señal de entrada de componente a través de las tomas Y, PB/CB, PR/CR / 4, y señal de entrada de audio a través de las tomas L/G/S/I, R/D/D/D / 4.

5:

La señal de audio/vídeo digital se recibe a través de la toma HDMI IN 5. La señal de entrada de audio es analógica únicamente si el equipo se ha conectado mediante la toma de salida de audio y DVI.

6/S/ 6:

Señal de entrada de vídeo a través de la toma de vídeo 6, y señal de entrada de audio a través de la toma de audio L/G/S/I (MONO) y las tomas R/D/D/D 6. S/ 6 aparece únicamente si el equipo se ha conectado a la toma S vídeo S/ 6 en lugar de a la toma de vídeo 6, y la señal de entrada de S vídeo se recibe a través de la toma S vídeo S/ 6.

Operaciones adicionales

Para	Haga lo siguiente
Volver al modo de funcionamiento normal del televisor	Pulse DIGITAL o ANALOG.
Acceder a la tabla de índice de señales de entrada	Pulse OK para acceder a la tabla de índice de señales de entrada. (A continuación, sólo en modo analógico, pulse .) Para seleccionar una fuente de entrada, pulse y, a continuación, pulse OK.

Utilización del menú

Navegación por los menús

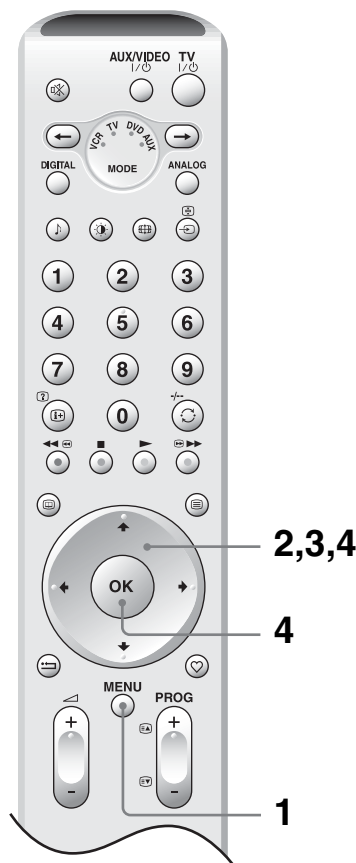

- 1 Pulse MENU para mostrar el menú.
- 2 Pulse para seleccionar un icono de menú.
- 3 Pulse para seleccionar una opción.
- 4 Pulse para cambiar o ajustar el parámetro y, a continuación, pulse OK. Para salir del menú, pulse MENU. Para volver a la última pantalla, pulse .

Descripción general de los menús

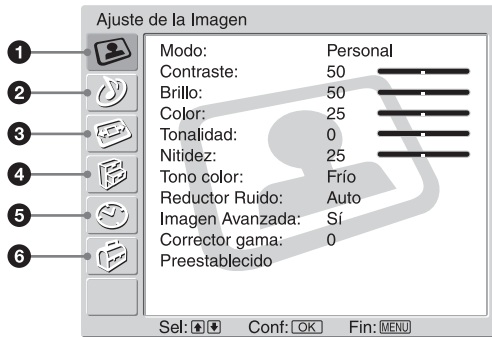

A continuación se indican las opciones disponibles de cada menú. Para obtener más información acerca de la navegación por los menús, consulte la página 21. Asimismo, consulte la página que se indica entre paréntesis para obtener información acerca de cada menú.



1 Ajuste de la Imagen

- Modo (23)
- Contraste/Brillo/Color/Tonalidad/Nitidez (23)
- Tono color (23)
- Reductor Ruido (24)
- Imagen Avanzada (24)
- Corrector gama (24)
- Preestablecido (24)

2 Ajuste del Sonido

- Efecto (25)
- Agudos/Graves/Balance (25)
- Auto Volumen (25)
- Sonido Dual (26)
- Nivel salida SWFer (26)
-  Volumen (26)
-  Sonido Dual (26)
- Preestablecido (26)

3 Control de pantalla

- Autoformato (27)
- Form. pantalla (27)
- Despl. pant. (27)
 - Desplaz. V/Desplaz. H/Preestablecido

4 Características

- Ahorro energía (28)
- Altavoz (28)
- Protección pantalla (28)
- Salida AV2 (29)
- Display Off (29)
- Iluminación Logo (29)

5 Temporizador

- Desconex. Aut. (30)
- Apagado auto (30)

6 Configuración

- Arranque automático (31)
- Idioma (31)
- País (31)
- Sintonía Auto. (32)
- Ordenación de Programas (32)
- Etiquetado de Programas (32)
- Etiquetado de AV (33)
 - Etiquetas del equipo/Editar/Omitir
- Sintonía Manual (33)
 - Programa/Sistema/Canal/Nombre/AFT/
Filtro Audio/Omitir/Descodificador/ATT/
Confirmar
- Configuración Digital (36)
 - Sintonización Digital/Configuración Digital

Nota

Las opciones que puede ajustar varían en función de la situación. Sólo se muestran las opciones que están operativas.

Menú Ajuste de la Imagen

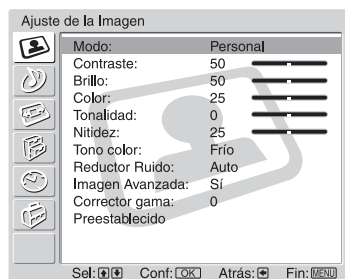

En el menú Ajuste de la Imagen puede elegir entre las opciones que se enumeran a continuación. Para seleccionar opciones, consulte el apartado “Navegación por los menús” (página 21).

Sugerencia

Cuando ajuste la opción “Modo” en “Viva” o en “Estandar”, sólo podrá ajustar las opciones “Modo”, “Contraste”, “Tono color”, “Reductor Ruido” y “Preestablecido”.

Modo

Selecciona el modo de imagen.

- 1 Pulse OK para seleccionar “Modo”.
- 2 Pulse \uparrow/\downarrow para seleccionar uno de los modos de imagen siguientes y, a continuación, pulse OK.

Viva: para realzar el contraste y la nitidez de la imagen.

Estandar: para establecer el modo de imagen estándar. Recomendado para el entretenimiento doméstico.

Personal: permite almacenar los ajustes favoritos.

Sugerencia

También puede cambiar el modo de imagen, pulsando ☉ varias veces.

Contraste/Brillo/Color/Tonalidad/Nitidez

- 1 Pulse OK para seleccionar la opción correspondiente.
- 2 Pulse \leftarrow/\rightarrow para ajustar el nivel y, a continuación, pulse OK.

Sugerencia

“Tonalidad” sólo puede ajustarse para señales de color NTSC (por ejemplo, cintas de vídeo de los EE.UU.).

Tono color

- 1 Pulse OK para seleccionar “Tono color”.
- 2 Pulse \uparrow/\downarrow para seleccionar una de las opciones siguientes y, a continuación, pulse OK.

Frío: proporciona a los blancos un matiz azulado.

Neutro: proporciona a los blancos un matiz neutro.

Cálido: proporciona a los blancos un matiz rojizo.

Reductor Ruido

Reduce el ruido de imagen (imagen con efecto de nieve) en una emisión con señal débil.

- 1** Pulse OK para seleccionar “Reductor Ruido”.
- 2** Pulse **↑/↓** para seleccionar una de las opciones siguientes y, a continuación, pulse OK.

Auto: permite reducir automáticamente el ruido de imagen.

Alto/Bajo/No: permiten modificar el efecto de la reducción de ruido.

CNR: reduce el ruido de imagen cuando se recibe la imagen animada.

BNR: permite reducir el ruido de imagen en bloque. Esta función es válida para canales digitales, o para un reproductor de DVD o receptor de satélite digital conectado con reproducción MPEG.

Imagen Avanzada

Mejora el contraste de la imagen.

- 1** Pulse OK para seleccionar “Imagen Avanzada”.
- 2** Pulse **↑/↓** para seleccionar “Sí” y, a continuación, pulse OK.

Corrector gama

Ajusta el balance entre las áreas claras y oscuras de la imagen.

- 1** Pulse OK para seleccionar “Corrector gama”.
- 2** Pulse **↑/↓** para ajustar el nivel y, a continuación, pulse OK.

Preestablecido

Restaura todos los ajustes de imagen a los valores de fábrica.

- 1** Pulse OK para seleccionar “Preestablecido”.
- 2** Pulse **↑/↓** para seleccionar “Aceptar” y, a continuación, pulse OK.

Menú Ajuste del Sonido



En el menú Ajuste del Sonido puede elegir entre las opciones que se enumeran a continuación. Para seleccionar opciones, consulte el apartado “Navegación por los menús” (página 21).

Efecto (efecto de sonido)

- 1 Pulse OK para seleccionar “Efecto”.
- 2 Pulse **↑/↓** para seleccionar uno de los efectos de sonido siguientes y, a continuación, pulse OK.

No: sin efectos.

Natural: mejora la claridad, el detalle y la presencia del sonido mediante el sistema “BBE High Definition Sound System”^{*1}.

Dinámico: intensifica la claridad y la presencia del sonido para hacerlo más inteligible y ofrecer un mayor realismo musical mediante el sistema “BBE High Definition Sound System”.

Dolby Virtual^{*2}: utiliza los altavoces del televisor para imitar el efecto envolvente que ofrece un sistema de varios canales.

Sugerencias

- También puede cambiar el efecto de sonido, pulsando **♪** varias veces.
- Si “Auto Volumen” se ajusta en “Sí”, “Dolby Virtual” cambiará automáticamente a “Natural”.

^{*1} Bajo licencia de BBE Sound, Inc.

Con licencia de BBE Sound, Inc. bajo USP4638258, 4482866. “BBE” y el logotipo de BBE son marcas comerciales de BBE Sound, Inc.

^{*2} Fabricado bajo licencia de Dolby Laboratories. “Dolby” y el símbolo de la doble D son marcas comerciales de Dolby Laboratories.

Agudos/Graves/Balance

Ajusta los tonos agudos (Agudos), los tonos graves (Graves) y realza el balance del altavoz izquierdo o derecho (Balance).

- 1 Pulse OK para seleccionar la opción correspondiente.
- 2 Pulse **←/→** para ajustar el nivel y, a continuación, pulse OK.

Auto Volumen

Mantiene un nivel de volumen constante aunque se produzcan diferencias en dicho nivel (por ejemplo, el volumen de los anuncios tiende a ser más alto que el de los programas).

- 1 Pulse OK para seleccionar “Auto Volumen”.
- 2 Pulse **↑/↓** para seleccionar “Sí” y, a continuación, pulse OK.

Sugerencia

Si “Efecto” se ajusta en “Dolby Virtual”, “Auto Volumen” cambiará automáticamente a “No”.

Sonido Dual

Selecciona el sonido del altavoz para una emisión estéreo o bilingüe.

- 1 Pulse OK para seleccionar "Sonido Dual".
- 2 Pulse **↑/↓** para seleccionar una de las opciones siguientes y, a continuación, pulse OK.

Stereo, Mono: para una emisión estéreo.

A/B/Mono: para una emisión bilingüe, seleccione "A" para el canal de sonido 1, "B" para el canal de sonido 2 o "Mono" para un canal de sonido monoaural, si está disponible.

Sugerencia

Si selecciona otro equipo conectado al televisor, ajuste "Sonido Dual" en "Stereo", "A" o "B".

Nivel salida SWFer

Ajusta el nivel de salida del altavoz de graves incorporado al televisor.

- 1 Pulse OK para seleccionar "Nivel salida SWFer".
- 2 Pulse **←/→** para ajustar el nivel y, a continuación, pulse OK.

🔊 Volumen (volumen de los auriculares)

Ajusta el volumen de los auriculares.

- 1 Pulse OK para seleccionar "🔊 Volumen".
- 2 Pulse **←/→** para ajustar el nivel y, a continuación, pulse OK.

🔊 Sonido Dual

Selecciona el sonido de los auriculares para obtener una emisión estéreo o bilingüe.

- 1 Pulse OK para seleccionar "🔊 Sonido Dual".
- 2 Pulse **↑/↓** para seleccionar una de las opciones siguientes y, a continuación, pulse OK.

Stereo, Mono: para una emisión estéreo.

A/B/Mono: para una emisión bilingüe, seleccione "A" para el canal de sonido 1, "B" para el canal de sonido 2 o "Mono" para un canal de sonido monoaural, si está disponible.

Sugerencia

Si selecciona otro equipo conectado al televisor, ajuste "🔊 Sonido Dual" en "Stereo", "A" o "B".

Preestablecido

Restaura las opciones "Agudos", "Graves" y "Balance" a los valores de fábrica.

- 1 Pulse OK para seleccionar "Preestablecido".
- 2 Pulse **↑/↓** para seleccionar "Aceptar" y, a continuación, pulse OK.

Menú Control de pantalla

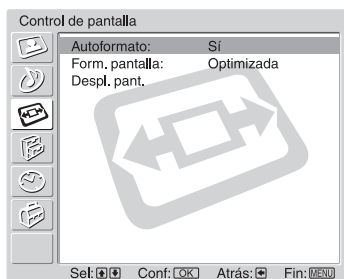

En el menú Control de pantalla puede elegir entre las opciones que se enumeran a continuación. Para seleccionar opciones, consulte el apartado “Navegación por los menús” (página 21).

Autoformato

Cambia automáticamente el formato de pantalla en función de la señal de la emisión.

- 1 Pulse OK para seleccionar “Autoformato”.
- 2 Pulse **↑/↓** para seleccionar “Sí” y, a continuación, pulse OK.
Para conservar el ajuste, seleccione “No”.

Sugerencias

- Para modificar el formato de la pantalla en cualquier momento aunque haya seleccionado “Sí” o “No” en “Autoformato”, pulse **⏏** varias veces.
- “Autoformato” está disponible para señales PAL y SECAM únicamente.

Form. pantalla

Para obtener más información acerca del formato de pantalla, consulte la página 17.

- 1 Pulse OK para seleccionar “Form. pantalla”.
- 2 Pulse **↑/↓** para seleccionar “Optimizada”, “4:3”, “14:9”, “Zoom” o “Horizontal” (para obtener más información, consulte la página 17) y, a continuación, pulse OK.

Despl. pant.

Ajusta la posición de la imagen para cada formato de pantalla.

- 1 Pulse OK para seleccionar “Despl. pant.”.
- 2 Pulse **↑/↓** para seleccionar una de las opciones siguientes y, a continuación, pulse OK.
Desplaz. V: permite ajustar la posición vertical de la imagen.
Desplaz. H: permite ajustar la posición horizontal de la imagen.
Preestablecido: permite restaurar los valores de fábrica. En lugar de realizar el paso 3, pulse **↑/↓** para seleccionar “Aceptar” y, a continuación, pulse OK.
- 3 Pulse **↑/↓** (para ajustar la posición vertical de la imagen) o **←/→** (para ajustar la posición horizontal de la imagen) y, a continuación, pulse OK.

Sugerencia

Cuando “Form. pantalla” se ajusta en “4:3” u “Horizontal”, “Desplaz. V” no puede ajustarse.

Menú Características

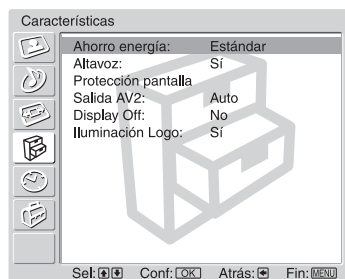

En el menú Características puede elegir entre las opciones que se enumeran a continuación. Para seleccionar opciones, consulte el apartado “Navegación por los menús” (página 21).

Ahorro energía

Reduce el consumo de energía del televisor.

- 1 Pulse OK para seleccionar “Ahorro energía”.
- 2 Pulse **↑/↓** para seleccionar “Reducir” y, a continuación, pulse OK.

Altavoz

Enciende y apaga los altavoces internos del televisor.

- 1 Pulse OK para seleccionar “Altavoz”.
- 2 Pulse **↑/↓** para seleccionar “Sí” o “No” y, a continuación, pulse OK.

Sí: el sonido del televisor se emite a través de los altavoces del mismo.

No: el sonido del televisor se emite a través de dispositivos de audio externos conectados a las tomas de salida de audio .

Protección pantalla

La opción “Protección pantalla” permite reducir la retención de imágenes.



- 1 Pulse OK para seleccionar “Protección pantalla”.
- 2 Pulse **↑/↓** para seleccionar “Campo blanco” o “Movimiento” y, a continuación, pulse OK.

Campo blanco: Esto ayuda a limpiar la retención de imagen. Para cancelar, presionar cualquier botón del mando a distancia (excepto los botones  +/-)

Movimiento: La pantalla se desplazará suavemente de manera periódica para ayudar a reducir la retención de imagen.

Pulse **↑/↓** para seleccionar “Sí” o “No” y, a continuación, pulse OK.

Salida AV2

Ajusta una señal para su emisión a través de la toma con la etiqueta 2 de la parte posterior del televisor. Si conecta una videograbadora u otro equipo de grabación a la toma 2, podrá grabar desde equipos conectados a otras tomas del televisor.

- 1 Pulse OK para seleccionar “Salida AV2”.
- 2 Pulse  para seleccionar una de las opciones siguientes y, a continuación, pulse OK.



Auto: emite cualquier señal que se visualice en la pantalla.

TV Analog: emite una señal de emisión analógica.

TV Digital: emite una señal de emisión digital.

AV1: emite señales procedentes del equipo conectado a la toma 1.



AV3: emite señales procedentes del equipo conectado a la toma 3.

AV6: emite señales procedentes del equipo conectado a la toma 6/S-6.

Display Off

Oculto la imagen. Podrá seguir escuchando el sonido con la imagen oculta.

- 1 Pulse OK para seleccionar “Display Off”.
- 2 Pulse  para seleccionar “Si” y, a continuación, pulse OK.

El indicador  (Display Off) del televisor (parte frontal) se ilumina en verde. Para restaurar la imagen, pulse cualquier botón (excepto  +/- y ).

Iluminación Logo

Ilumina el logotipo de SONY situado en la parte frontal del televisor.

- 1 Pulse OK para seleccionar “Iluminación Logo”.
- 2 Pulse  para seleccionar “Si” y, a continuación, pulse OK.

Menú Temporizador

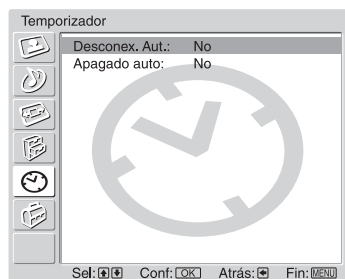

En el menú Temporizador puede elegir entre las opciones que se enumeran a continuación. Para seleccionar opciones, consulte el apartado “Navegación por los menús” (página 21).

Desconex. Aut.

Establece un período de tiempo tras el cual el televisor cambia automáticamente al modo de espera.

- 1 Pulse OK para seleccionar “Desconex. Aut.”.
- 2 Pulse **↑/↓** para seleccionar el período de tiempo deseado (“30 min”/“60 min”/“90 min”/“120 min”) y, a continuación, pulse OK.

El indicador **⌚** (Temporizador) del televisor (parte frontal) se ilumina en naranja.

Sugerencias

- Si apaga el televisor y vuelve a encenderlo, “Desconex. Aut.” se restablecerá en “No”.
- Un minuto antes de que el televisor cambie al modo de espera, aparecerá en la pantalla “Desconexión automática, se apagará el televisor”.
- Si pulsa **⏸**/**?**, el tiempo restante en minutos antes de que el televisor cambie al modo de espera aparecerá en la pantalla.

Apagado auto

Permite ajustar el televisor para que entre en modo de espera automáticamente cuando se selecciona la fuente de entrada y no se reciben señales de ningún equipo conectado. En el modo TV, la función Apagado auto siempre se encuentra ajustada en “Sí”.

- 1 Pulse OK para seleccionar “Apagado auto”.
- 2 Pulse **↑/↓** para seleccionar “Sí” y, a continuación, pulse OK.

Menú Configuración

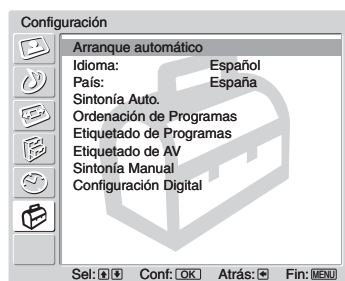

En el menú Configuración puede elegir entre las opciones que se enumeran a continuación. Para seleccionar opciones, consulte el apartado “Navegación por los menús” (página 21).

Arranque automático

Inicia el “menú de primera puesta en marcha” para seleccionar el idioma y el país o región, y sintonizar todos los canales digitales y analógicos disponibles. Generalmente, no es necesario realizar esta operación porque el idioma y el país o región ya habrán sido seleccionados y los canales ya habrán sido sintonizados al instalar el televisor por primera vez (página 13, 14). No obstante, esta opción permite repetir el proceso (por ejemplo, para volver a sintonizar el televisor después de una mudanza o para buscar nuevos canales que han lanzado las cadenas de televisión).

- 1 Pulse OK para seleccionar “Arranque automático”.
- 2 Pulse OK para seleccionar “Sí”.
El menú Idioma aparecerá en la pantalla.
- 3 Siga los pasos indicados en los apartados “7: Selección del idioma y del país o región” (página 13) y “8: Sintonización automática del televisor” (página 14).

Idioma

Selecciona el idioma en que se visualizan los menús.

- 1 Pulse OK para seleccionar “Idioma”.
- 2 Pulse ↑/↓ para seleccionar el idioma y, a continuación, pulse OK.
Todos los menús aparecerán en el idioma seleccionado.

País

Selecciona el país o región donde se va a utilizar el televisor.

- 1 Pulse OK para seleccionar “País”.
- 2 Pulse ↑/↓ para seleccionar el país o región donde se utilizará el televisor y, a continuación, pulse OK.

Sintonía Auto. (Sólo modo analógico)

Sintoniza todos los canales analógicos disponibles.

Generalmente, no es necesario realizar esta operación porque los canales ya habrán sido sintonizados al instalar el televisor por primera vez (página 14). No obstante, esta opción permite repetir el proceso (por ejemplo, para volver a sintonizar el televisor después de una mudanza o para buscar nuevos canales que han lanzado las cadenas de televisión).

- 1 Pulse OK para seleccionar “Sintonía Auto.”.
- 2 Siga el paso 1 del apartado “8: Sintonización automática del televisor” (página 14).

Una vez que se hayan sintonizado todos los canales analógicos disponibles, el televisor volverá al modo de funcionamiento normal.

Ordenación de Programas (Sólo modo analógico)

Cambia el orden de almacenamiento de los canales analógicos en el televisor.

- 1 Pulse OK para seleccionar “Ordenación de Programas”.
- 2 Pulse **↑/↓** para seleccionar el canal que desea mover a una nueva posición y, a continuación, pulse OK.
- 3 Pulse **↑/↓** para seleccionar la nueva posición del canal y, a continuación, pulse OK.

Repita el procedimiento descrito en los pasos 2 y 3 para mover otros canales en caso necesario.

Etiquetado de Programas (Sólo modo analógico)

Asigna un nombre de canal de su elección de hasta cinco letras o números. El nombre aparecerá brevemente en la pantalla al seleccionar el canal. (Los nombres de canales se extraen generalmente del Teletexto (si está disponible).)

- 1 Pulse OK para seleccionar “Etiquetado de Programas”.
- 2 Pulse **↑/↓** para seleccionar el canal al que desea asignar un nombre y, a continuación, pulse OK.
- 3 Pulse **↑/↓/←/→** para seleccionar la letra o el número deseado (“□” para introducir un espacio en blanco) y, a continuación, pulse OK.

Si introduce un carácter erróneo

Pulse **↑/↓/←/→** para seleccionar **⊠/⊡** y pulse OK varias veces hasta que se seleccione el carácter erróneo. A continuación, pulse **↑/↓/←/→** para seleccionar el carácter correcto y pulse OK.

- 4 Repita el procedimiento que se describe en el paso 3 hasta que haya completado el nombre.
- 5 Pulse **↑/↓/←/→** para seleccionar “Fin” y, a continuación, pulse OK.

Etiquetado de AV

Asigna un nombre a cualquier equipo conectado a las tomas lateral y posterior. El nombre aparecerá brevemente en la pantalla al seleccionar el equipo. Puede omitir una fuente de entrada que no esté conectada a ningún equipo.

- 1 Pulse OK para seleccionar “Etiquetado de AV”.
- 2 Pulse **↑/↓** para seleccionar la fuente de entrada deseada y, a continuación, pulse OK.
- 3 Pulse **↑/↓** para seleccionar la opción que desea entre las que se indican a continuación y, pulse OK.

Opción	Descripción
Etiquetas del equipo	Se utiliza una de las etiquetas predeterminadas para asignar un nombre a un equipo conectado.
Editar	Permite crear su propia etiqueta. Siga los pasos del 3 al 5 de “Etiquetado de Programas” (página 32).
Omitir	Omite una fuente de entrada que no está conectada a ningún equipo al pulsar ↑/↓ para seleccionar la fuente de entrada.









Sintonía Manual (Sólo modo analógico)

Antes de seleccionar “Nombre”/“AFT”/“Filtro Audio”/“Omitir”/“Descodificador”/“ATT”, pulse PROG +/- para seleccionar el número de programa junto con el canal. No es posible seleccionar un número de programa que se ha ajustado para omitir (página 35).

- 1 Pulse OK para seleccionar “Sintonía Manual”.
- 2 Pulse **↑/↓** para seleccionar una de las opciones siguientes y, a continuación, pulse OK.

Opción	Descripción
Programa	Preajusta canales de programa manualmente.
Sistema	<ol style="list-style-type: none"> 1 Pulse ↑/↓ para seleccionar “Programa” y, a continuación, pulse OK.
Canal	<ol style="list-style-type: none"> 2 Pulse ↑/↓ para seleccionar el número de programa que desea sintonizar manualmente (si sintoniza una videograbadora, seleccione el canal 0) y, a continuación, pulse ←. 3 Pulse ↑/↓ para seleccionar “Sistema” y, a continuación, pulse OK. Nota En función del país o región seleccionado en “País” (página 31), es posible que esta opción no esté disponible. 4 Pulse ↑/↓ para seleccionar uno de los sistemas de emisión de televisión siguientes y, a continuación, pulse ←. B/G: Para países o regiones de Europa occidental D/K: Para países o regiones de Europa oriental I: Para el Reino Unido L: Para Francia 5 Pulse ↑/↓ para seleccionar “Canal” y, a continuación, pulse OK. 6 Pulse ↑/↓ para seleccionar “S” (para canales por cable) o “C” (para canales terrestres) y, a continuación, pulse →. 7 Sintonice los canales como se indica a continuación: Si no conoce el número de canal (frecuencia) Pulse ↑/↓ para buscar el siguiente canal disponible. La búsqueda se detendrá cuando se encuentre un canal. Para continuar con la búsqueda, pulse ↑/↓. Si conoce el número de canal (frecuencia) Pulse los botones numéricos para introducir el número de canal de la emisión deseada o el número de canal de la videograbadora. 8 Pulse OK. 9 Pulse ↓ para seleccionar “Confirmar” y, a continuación, pulse OK. 10 Pulse ↓ para seleccionar “Aceptar” y, a continuación, pulse OK. <p>Repita el procedimiento anterior para preajustar otros canales manualmente.</p>
Nombre	<p>Asigna un nombre de canal de su elección de hasta cinco letras o números al canal seleccionado. Este nombre aparecerá brevemente en la pantalla al seleccionar el canal.</p> <ol style="list-style-type: none"> 1 Siga los pasos del 3 al 5 de “Etiquetado de Programas” (página 32). 2 Pulse ↓ para seleccionar “Confirmar” y, a continuación, pulse OK. 3 Pulse ↓ para seleccionar “Aceptar” y, a continuación, pulse OK.

Opción	Descripción
AFT	<p>Sintoniza con precisión el número de programa seleccionado manualmente si considera que un ligero ajuste de sintonización mejorará la calidad de la imagen. (Generalmente, la sintonización fina se lleva a cabo automáticamente.)</p> <ol style="list-style-type: none"> 1 Pulse ↑/↓ para ajustar la sintonización fina en un intervalo de -15 a +15 y, a continuación, pulse OK. 2 Pulse ↓ para seleccionar “Confirmar” y, a continuación, pulse OK. 3 Pulse ↓ para seleccionar “Aceptar” y, a continuación, pulse OK. <p>Para restaurar la sintonización fina automática, seleccione “Sí” en el paso 1.</p>
Filtro Audio	<p>Mejora el sonido de un canal determinado en el caso de que las emisiones en sonido monoaural presenten distorsiones. Es posible que algunas veces una señal de emisión no estándar provoque la distorsión del sonido o el silenciado intermitente del sonido durante la visualización de programas en sonido monoaural.</p> <ol style="list-style-type: none"> 1 Pulse ↑/↓ para seleccionar “Bajo” o “Alto” y, a continuación, pulse OK. Si no experimenta ninguna distorsión de sonido, se recomienda dejar esta opción ajustada en el valor de fábrica “No”. 2 Pulse ↓ para seleccionar “Confirmar” y, a continuación, pulse OK. 3 Pulse ↓ para seleccionar “Aceptar” y, a continuación, pulse OK. <p>Nota No puede recibir sonido estéreo ni dual cuando esta opción se ha ajustado en “Bajo” o “Alto”.</p>
Omitir	<p>Omite los canales analógicos no utilizados cuando se pulsa PROG +/- para seleccionar canales. (Todavía es posible seleccionar un canal omitido mediante los botones numéricos.)</p> <ol style="list-style-type: none"> 1 Pulse ↑/↓ para seleccionar “Sí” y, a continuación, pulse OK. 2 Pulse ↓ para seleccionar “Confirmar” y, a continuación, pulse OK. 3 Pulse ↓ para seleccionar “Aceptar” y, a continuación, pulse OK. <p>Para restaurar un canal omitido, seleccione “No” en el paso 1.</p>

Opción	Descripción
Descodificador	<p>Muestra y registra el canal codificado seleccionado cuando se utiliza un descodificador conectado a la toma de euroconector 2, ya sea directamente o a través de una videograbadora.</p> <p>Nota En función del país o región seleccionado en “País” (página 31), es posible que esta opción no esté disponible.</p> <ol style="list-style-type: none"> 1 Pulse  para seleccionar “Sí” y, a continuación, pulse OK. 2 Pulse  para seleccionar “Confirmar” y, a continuación, pulse OK. 3 Pulse  para seleccionar “Aceptar” y, a continuación, pulse OK. <p>Para cancelar esta función posteriormente, seleccione “No” en el paso 1.</p>
ATT	<p>Atenúa la señal RF. En el caso de una señal RF intensa, es posible que se produzca alguna interferencia de vídeo.</p> <ol style="list-style-type: none"> 1 Pulse  para seleccionar “Sí” y, a continuación, pulse OK. 2 Pulse  para seleccionar “Confirmar” y, a continuación, pulse OK. 3 Pulse  para seleccionar “Aceptar” y, a continuación, pulse OK. <p>Nota Cuando “ATT” se ajusta en “Sí”, es posible que se produzca ruido de imagen durante la grabación con videograbadora al apagar o encender el televisor o al seleccionar un canal de televisión. En este caso, conecte la antena a la toma de entrada de la videograbadora, y a continuación, conecte la toma de salida de la videograbadora a la toma  de la parte posterior del televisor. Confirme que la videograbadora puede grabar canales digitales.</p>

Configuración Digital

Muestra el menú “Configuración Digital”. Puede cambiar o establecer los ajustes digitales mediante este menú.

- 1 Pulse OK para seleccionar “Configuración Digital”.
- 2 Pulse  para seleccionar el icono deseado de abajo y, a continuación, pulse OK.

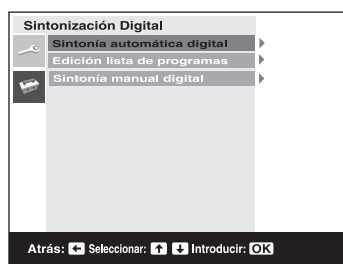

Menú de sintonización digital

- 3 Pulse  para seleccionar una de las opciones siguientes y, a continuación, pulse OK.

Opción	Descripción
Sintonización Digital Sintonía automática digital	<p>Sintoniza todos los canales digitales disponibles. Generalmente, no es necesario realizar esta operación porque los canales ya habrán sido sintonizados al instalar el televisor por primera vez (página 14). No obstante, esta opción permite repetir el proceso (por ejemplo, para volver a sintonizar el televisor después de una mudanza o para buscar nuevos canales que han lanzado las cadenas de televisión).</p> <ol style="list-style-type: none"> 1 Pulse OK para iniciar la sintonización automática digital. Una vez que se hayan sintonizado todos los canales digitales disponibles, aparecerá un mensaje indicando que ha finalizado el proceso de sintonización automática. 2 Pulse ←.
Edición lista de programas	<p>Quita cualquier canal digital no deseado almacenado en el televisor, y cambia el orden de los canales digitales almacenados en el televisor.</p> <ol style="list-style-type: none"> 1 Pulse ↑/↓ para seleccionar el canal que quiera quitar o mover a una posición nueva. Si conoce el número de canal (frecuencia) Pulse los botones numéricos para introducir el número de programa de tres dígitos de la emisión que quiera. Para mostrar los cinco canales anteriores o siguientes Pulse el botón rojo (anterior) o verde (siguiente). 2 Quite o cambie el orden de los canales digitales de la manera siguiente: Para quitar un canal digital Pulse OK. Aparecerá un mensaje que confirma si se quiere o no borrar el canal digital seleccionado. Pulse → para seleccionar “Sí” y, a continuación, pulse OK. Para cambiar el orden de los canales digitales Pulse → y, a continuación, pulse ↑/↓ para seleccionar la nueva posición para el canal y pulse OK. Repita el procedimiento descrito en los pasos 1 y 2 para mover otros canales en caso necesario. 3 Pulse ←.
Sintonía manual digital	<p>Sintoniza los canales digitales manualmente.</p> <ol style="list-style-type: none"> 1 Pulse los botones numéricos para seleccionar el número de canal que quiera sintonizar manualmente y, a continuación, pulse ↑/↓ para sintonizar el canal. 2 Una vez encontrados los canales disponibles, pulse ↑/↓ para seleccionar el canal que quiera almacenar y, a continuación, pulse OK. Para mostrar los cinco canales anteriores o siguientes Pulse el botón rojo (anterior) o verde (siguiente). 3 Pulse ↑/↓ para seleccionar el número de programa donde quiera almacenar el nuevo canal y, a continuación, pulse OK. <p>Repita el procedimiento de arriba para sintonizar otros canales manualmente.</p>

Continúa

Opción	Descripción
Configuración Digital	Muestra subtítulos digitales en la pantalla. Pulse ↑/↓ para seleccionar “No”, “Básico”, o “Para sordos” y, a continuación, pulse OK.
Configuración de subtítulos	Cuando se seleccione “Para sordos”, es posible que también se muestre alguna ayuda visual con los subtítulos (si los canales de televisión emiten tal información).
Idioma subtítulos	Selecciona qué idioma de subtítulos se muestra. Pulse ↑/↓ para seleccionar el idioma y, a continuación, pulse OK.
Idioma de audio	Selecciona el idioma empleado para un programa. Es posible que algunos canales digitales emitan audio en varios idiomas para un programa. Pulse ↑/↓ para seleccionar el idioma de audio y, a continuación, pulse OK.
Tipo de audio	Aumenta el nivel de sonido. Pulse ↑/↓ para seleccionar “Básico” o “Para sordos” y, a continuación, pulse OK.
Bloqueo TV	Establece una restricción por edad para los programas. Cualquier programa que exceda la restricción sólo podrá verse después de haber introducido correctamente un código PIN. 1 Pulse los botones numéricos para introducir su código PIN existente. Si no ha ajustado previamente un código PIN, aparecerá un mensaje para informarle. Pulse OK y, a continuación, siga la instrucción de “Código PIN” de abajo. 2 Pulse ↑/↓ para seleccionar la restricción por edad o “Nada” (para ver sin restricción) y, a continuación, pulse OK. 3 Pulse ← .
Código PIN	Ajusta un código PIN por primera vez, o para cambiar su código PIN. 1 Introduzca un código PIN de la manera siguiente: Si ha ajustado previamente un código PIN Pulse los botones numéricos para introducir su código PIN existente. Si no ha ajustado un código PIN: Pulse los botones numéricos para introducir el código PIN de ajuste de fábrica 9999. 2 Pulse los botones numéricos para introducir el código PIN nuevo. 3 Cuando se le pida, pulse los botones numéricos para volver a introducir el código PIN nuevo para confirmar. Aparecerá un mensaje para informarle que el código PIN nuevo ha sido aceptado. 4 Pulse ← . Sugerencia El código PIN 9999 será aceptado siempre.

Opción	Descripción
Configuración Técnica	<p>Muestra el menú de Configuración Técnica. Ajuste las opciones siguientes.</p> <p>1 Pulse ↑/↓ para seleccionar la opción deseada y, a continuación, pulse OK.</p> <p>Actualiz. servicio auto: permite al televisor detectar y almacenar nuevos servicios digitales a medida que están disponibles.</p> <p>Descargar software: permite al televisor recibir actualizaciones de software automáticamente, gratis a través de su antena existente (cuando están disponibles). Sony recomienda que esta opción esté ajustada en “Sí” siempre. Si no quiere que su software sea actualizado, ajuste esta opción en “No”.</p> <p>Información sistema: muestra la versión del software actual y el nivel de señal. En lugar de realizar el paso 2, pulse ←.</p> <p>2 Pulse ↑/↓ para seleccionar “Sí” y, a continuación, pulse OK.</p>
Config. módulo CA	<p>Esta opción le permite acceder a un servicio de programas de pago una vez que ha obtenido un módulo de acceso condicional (CAM) y una tarjeta de visionado. Consulte la página 40 para conocer la ubicación del MODEM y las tomas  (PCMCIA).</p>

Conexión de equipos opcionales

Es posible conectar una amplia gama de equipos opcionales al televisor. No se suministran los cables de conexión.

Conexiones al televisor (lateral)

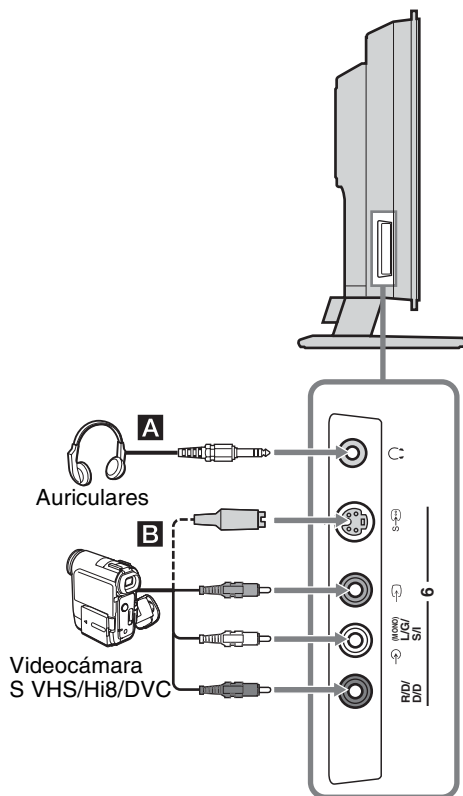

Para conectar	Haga lo siguiente
Auriculares A	Conéctelos a la toma C para escuchar el sonido del televisor a través de los auriculares.
Videocámara S VHS/Hi8/DVC B	Conéctela a la toma S vídeo S-6 o a la toma de vídeo 6, y a las tomas de audio 6, y a las tomas de audio 6. Para evitar el ruido de imagen, no conecte la videocámara a la toma de vídeo 6 y a la toma S vídeo S-6 al mismo tiempo. Si conecta equipos monoaurales, hágalo a través de la toma L/G/S/I 6 y ajuste "Sonido Dual" en "A" (página 26).

Conexión al televisor (parte posterior)

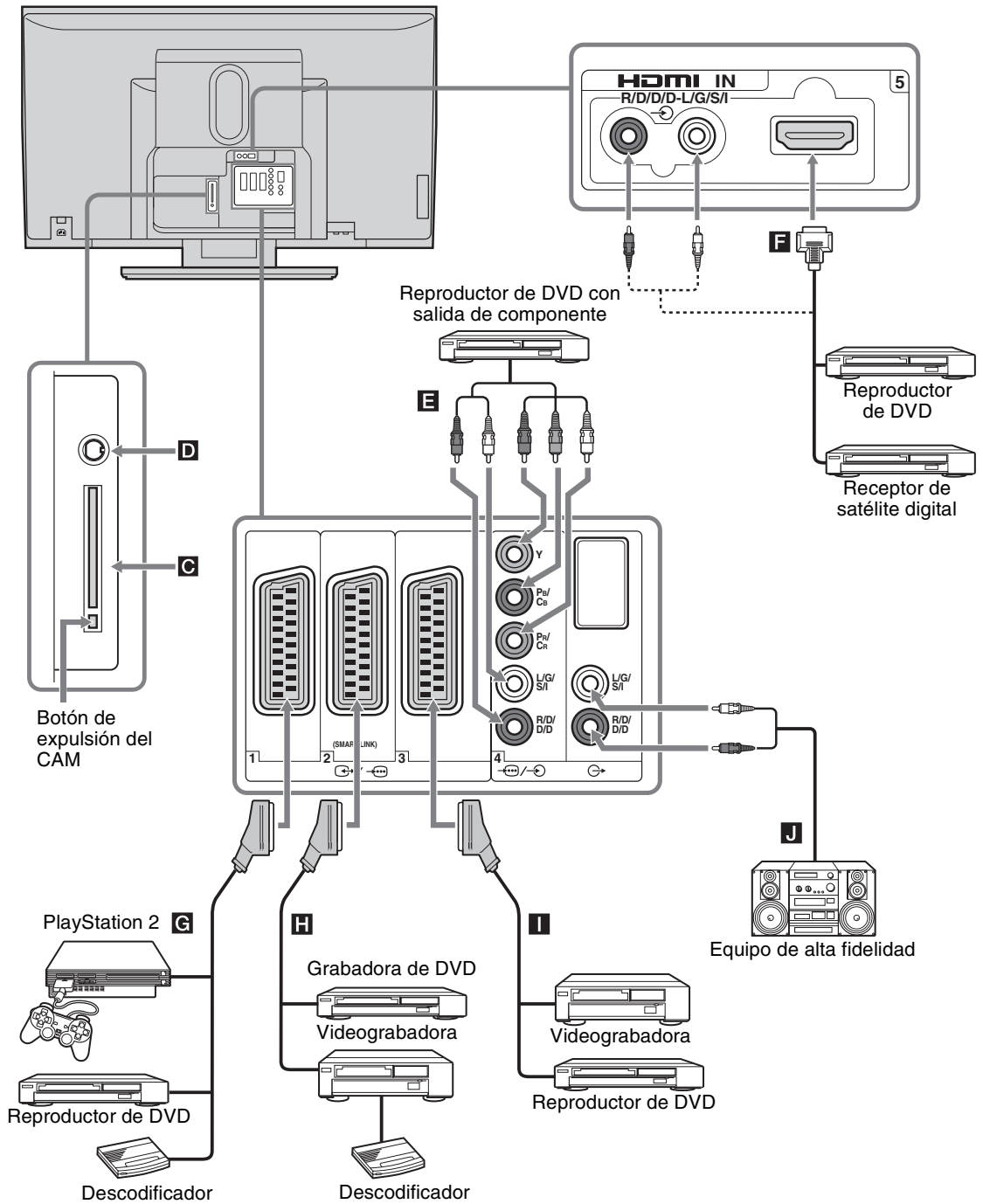

Utilización de equipos opcionales

Continúa

Para conectar	Haga lo siguiente
Módulo de acceso condicional (CAM) C	Para usar servicios de programas de pago. Para obtener más información, consulte el manual de instrucciones suministrado con su módulo CAM. Para utilizar el módulo CAM, pulse el botón de expulsión y extraiga la tarjeta "ficticia". Apague el televisor cuando vaya a insertar su módulo CAM en la ranura CAM. Cuando no esté utilizando el módulo CAM, le recomendamos que mantenga insertada la tarjeta "ficticia" en la ranura CAM.
Conector de módem D	Sólo para uso futuro.
Un reproductor de DVD con salida de componente E	Conéctelo a las tomas de componente y a las tomas de audio /4. La señal de componente con formato de señal 576p y la señal de audio se reciben a través del reproductor de DVD.
Un receptor de satélite digital o reproductor de DVD F	Conecte el dispositivo a la toma HDMI IN 5 si el equipo dispone de toma HDMI. Las señales de vídeo y de audio digitales se reciben a través del receptor de satélite digital. Si el equipo dispone de toma DVI pero no tiene toma HDMI, conecte la toma DVI a la toma HDMI IN 5 mediante una interfaz de adaptador DVI - HDMI (no suministrada), y conecte las tomas de salida de audio del equipo a las tomas de entrada de audio HDMI IN 5. Las señales de vídeo digital y de audio analógica se reciben desde el equipo.
Una "PlayStation 2", un reproductor de DVD o un descodificador G	Conecte el dispositivo a la toma de euroconector 1. Al conectar el descodificador, éste recibe la señal codificada procedente del sintonizador de televisión y, a continuación, la emite descodificada. En este caso, la señal se descodificará correctamente si se ajusta "Salida AV2" en "TV Analog" (página 29).
Una grabadora de DVD o una videograbadora compatible con SmartLink H	Conecte el dispositivo a la toma de euroconector 2. SmartLink es un enlace directo entre el televisor y videograbadora o grabadora de DVD. Para obtener más información acerca de SmartLink, consulte el manual de instrucciones suministrado con la videograbadora o la grabadora de DVD.
Una videograbadora I	Para obtener más información, consulte la página 11.
Un equipo de audio de alta fidelidad J	Conéctelo a las tomas de salida de audio para escuchar el sonido del televisor en dicho equipo. Para desactivar el sonido procedente de los altavoces del televisor, ajuste "Altavoz" en "No" (página 28).

Programación del mando a distancia

Este mando a distancia está preajustado para utilizarse con televisores Sony, con la mayoría de DVD, videograbadoras y sistemas AUX de Sony (DAV, receptor DTT, cine doméstico, etc.).

Para poder controlar las videograbadoras o DVD de otros fabricantes (y algunos otros modelos de videograbadoras, DVD y AUX de Sony), realice el procedimiento siguiente para programar el mando a distancia.

Nota

Antes de comenzar, busque el código de tres dígitos correspondiente a la marca de su DVD, videograbadora o sistema AUX en la lista "Códigos de fabricante" de la página 43.

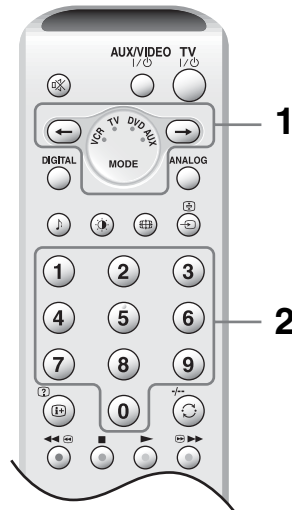

1 Para programar una videograbadora o DVD:

Mantenga pulsado durante unos seis segundos hasta que los indicadores de color verde de VCR y DVD empiecen a parpadear.

Para programar un sistema AUX de Sony:

Mantenga pulsado durante unos seis segundos hasta que el indicador de color verde de AUX empiece a parpadear.

2 Mientras los indicadores correspondientes parpadean, pulse los botones numéricos para introducir los tres dígitos del código de la marca del equipo (página 43).

El indicador de color verde se iluminará momentáneamente.

3 Encienda el equipo y compruebe que las siguientes funciones principales están operativas.

▶ (reproducción), ■ (parada), ◀◀ (rebobinado), ▶▶ (avance rápido), selección de canales para la videograbadora y DVD, MENU y los botones ↑/↓/←/→ sólo para DVD.

Si el equipo no funciona, o alguna de las funciones no está operativa

Introduzca el código correcto o inténtelo con el siguiente código de la marca que aparece en la lista. No obstante, no se incluyen todas las marcas ni todos los modelos de cada marca.

Sugerencia

En el interior de la cubierta de las pilas encontrará una pequeña etiqueta donde puede anotar sus códigos de marca.

Códigos de fabricante

No se incluyen todas las marcas ni todos los modelos de cada marca.

Lista de marcas de videograbadora

Marca	Código
SONY (VHS)	301, 302, 303, 308, 309, 362
SONY (BETA)	303, 307, 310
SONY (DV)	304, 305, 306
AIWA	325, 331, 351
AKAI	326, 329, 330
DAEWOO	342, 343
GRUNDIG	358, 355, 360, 361, 320, 351, 366
HITACHI	327, 333, 334
JVC	314, 315, 322, 344, 352, 353, 354, 348, 349
LG	332, 338
LOEWE	358, 355, 360, 361, 320, 351
MATSUI	356, 357
ORION	328
PANASONIC	321, 323
PHILIPS	311, 312, 313, 316, 317, 318, 358, 359, 363, 364
SAMSUNG	339, 340, 341, 345
SANYO	335, 336
SHARP	324
THOMSON	319, 350, 365
TOSHIBA	337

Lista de marcas de DVD

Marca	Código
SONY	001, 029, 030, 036, 037, 038, 039, 040, 041, 042, 043, 044, 053, 054, 055
AIWA	021
AKAI	032
DENON	018, 027, 020, 002
GRUNDIG	009, 028, 023, 024, 016, 003
HITACHI	025, 026, 015, 004, 035
JVC	006, 017
KENWOOD	008
LG	015, 014, 034
LOEWE	009, 028, 023, 024, 016, 003
MATSUI	013, 016
ONKYO	022, 033
PANASONIC	018, 027, 020, 002, 045, 046, 047
PHILIPS	009, 028, 023, 024, 016, 003, 031
PIONEER	004, 050, 051, 052
SAMSUNG	011, 014
SANYO	007
SHARP	019, 027
THOMSON	012
TOSHIBA	003, 048, 049
YAMAHA	018, 027, 020, 002

Lista de marcas de sistemas AUX de Sony

Sistema de cine doméstico con DVD

Marca	Código
SONY (DAV)	500, 501, 502

Sistema de cine doméstico

Marca	Código
SONY	504, 505

Receptor de AV

Marca	Código
SONY	505, 506, 507, 508

Receptor terrestre digital

Marca	Código
SONY	503

Especificaciones

Monitor

Requisitos de alimentación:

ca de 220 a 240 V, 50 Hz

Tamaño de la pantalla:

50 pulgadas

Aprox. 127,0 cm medida diagonalmente

Resolución de la pantalla:

1.365 puntos (horizontal) × 768 líneas (vertical)

Consumo:

340 W

Consumo en modo de espera:

0,6 W o inferior

Dimensiones (an × al × prf):

Aprox. 1.336,0 × 873,0 × 360,0 mm (con soporte)

Aprox. 1.336,0 × 789,0 × 89,0 mm (sin soporte)

Peso:

Aprox. 67,5 kg (con soporte)

Aprox. 52,0 kg (sin soporte)

Tipo de panel

Monitor de pantalla de plasma

Sistema de televisión

Analógico: En función del país o región que haya
seleccionado: B/G/H, D/K, L, I

Digital: DVB-T

Sistema de color/vídeo

Analógico: PAL, SECAM

NTSC 3,58, 4,43 (sólo entrada de vídeo)

Digital: MPEG-2 MP@ML

Antena

Terminal externo de 75 ohmios para VHF/UHF

Cobertura de canales

Analógico: VHF: E2–E12

UHF: E21–E69

CATV: S1–S20

HYPER: S21–S41

D/K: R1–R12, R21–R69

L: F2–F10, B–Q, F21–F69

I: UHF B21–B69

Digital: VHF/UHF

Terminales

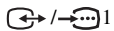

Euroconector de 21 pines (norma CENELEC) con entrada de audio/vídeo, entrada RGB y salida de audio/vídeo de televisión.

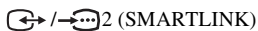

Euroconector de 21 pines (norma CENELEC) con entrada de audio/vídeo, entrada RGB, salida seleccionable de audio/vídeo e interfaz SmartLink.

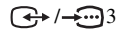

Euroconector de 21 pines (norma CENELEC) con entrada de audio/vídeo, entrada RGB y salida de la señal de audio/vídeo que se esté mostrando en la pantalla en ese momento.



Formatos compatibles: 1080i, 720p, 576i, 480p, 480i
Y: 1 Vp-p, 75 ohmios, 0,3 V sincronización negativa
P_B/C_B: 0,7 Vp-p, 75 ohmios
P_R/C_R: 0,7 Vp-p, 75 ohmios



Entrada de audio (tomas fonográficas)
500 mVrms
Impedancia: 47 kiloohmios

HDMI IN 5

Vídeo: 1080i, 720p, 576p, 576i, 480p, 480i

Audio: PCM lineal de 2 canales

32, 44,1 y 48 kHz, 16, 20 y 24 bits, o entrada de audio analógica (tomas fonográficas)

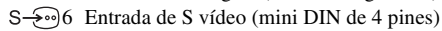

Entrada de S vídeo (mini DIN de 4 pines)

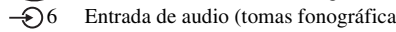

Entrada de vídeo (toma fonográfica)

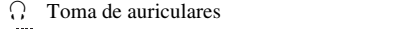

Entrada de audio (tomas fonográficas)



Salida de audio (izq./dcha.) (tomas fonográficas)



Toma de auriculares



Ranura CAM (módulo de acceso condicional)

MODEM

Toma de módem (sólo para uso futuro)

Salida de sonido

25 W + 25 W + 50 W (Altavoz potenciador de graves)

Accesorios suministrados

- Mando a distancia RM-EA001 (1)
- Pilas de tamaño AA (tipo R06) (2)
- Cable coaxial (2)

- Cable de alimentación (tipo C-6) (1)

- Abrazadera (1) y tornillo (1)

- Pieza de fijación del enchufe (1)

- Pieza de fijación del cable (1)

- Paño de limpieza (1)

Accesorios opcionales

- Soporte de pared SU-PW3M

- Soporte de televisor SU-PF3L



El diseño y las especificaciones están sujetos a cambios sin previo aviso.

Solución de problemas

Compruebe si el indicador  (espera) parpadea en rojo.

Cuando parpadea







La función de autodiagnóstico está activada.

- 1 Cunte las veces que parpadea el indicador  (espera) entre cada pausa de dos segundos. Por ejemplo, el indicador parpadea tres veces, se produce una pausa de dos segundos, a continuación vuelve a parpadear tres veces, etc.
- 2 Pulse  del televisor (lateral derecho) para apagarlo, desconecte el cable de alimentación e informe a su distribuidor o al centro de servicio técnico Sony del tipo de parpadeo del indicador (número de parpadeos).



Cuando no parpadea

- 1 Compruebe los elementos de las tablas siguientes.
- 2 Si el problema persiste, haga que personal de servicio especializado repare el televisor.



Imagen

Problema	Causa/Solución
No hay imagen (la pantalla aparece oscura) ni sonido	<ul style="list-style-type: none">• Compruebe la conexión de la antena.• Conecte el televisor a la toma de corriente y pulse  del televisor (lateral derecho).• Si el indicador  (espera) se ilumina en rojo, pulse TV  .
Ausencia de imagen o de información de menús del equipo conectado al euroconector	<ul style="list-style-type: none">• Asegúrese de que el equipo opcional está encendido y pulse / varias veces hasta que el símbolo de entrada correcto aparezca en la pantalla.• Compruebe la conexión entre el equipo opcional y el televisor.
Imagen distorsionada	<ul style="list-style-type: none">• Compruebe si alguno de los equipos opcionales conectados está instalado enfrente o junto al televisor. Cuando instale un equipo opcional, deje un espacio razonable entre éste y el televisor.• Cuando cambie de programa o seleccione el servicio de Teletexto, apague los equipos conectados a la toma de euroconector de la parte posterior del televisor.
Imagen doble o imagen fantasma	<ul style="list-style-type: none">• Compruebe las conexiones de la antena y del cable.• Compruebe el emplazamiento y la dirección de la antena.
Sólo aparecen efectos de nieve y ruido en la pantalla	<ul style="list-style-type: none">• Compruebe si la antena está rota o doblada.• Compruebe si la antena ha superado su tiempo de vida útil (de tres a cinco años de uso en condiciones normales, de uno a dos años en la costa).
Ruido de imagen (líneas de puntos o rayas)	<ul style="list-style-type: none">• Mantenga el televisor alejado de fuentes de ruido de origen eléctrico como, por ejemplo, coches, motocicletas o secadores de pelo.• Compruebe que la antena se ha conectado mediante el cable coaxial suministrado.• Mantenga el cable de la antena alejado de los demás cables de conexión.• No utilice cables bifilares de 300 ohmios, ya que podrían producirse interferencias.
Aparece ruido de imagen al visualizar un canal de televisión	<ul style="list-style-type: none">• Seleccione “Sintonía Manual” en el menú “Configuración” y ajuste “AFT” (sintonización fina automática) para obtener una mejor recepción de la imagen (página 35).• Seleccione “Reductor Ruido” en el menú “Ajuste de la Imagen” para reducir el ruido en la imagen (página 24).

Continúa

Problema	Causa/Solución
Ruido de imagen entrecortado durante la reproducción o la grabación en una videograbadora	<ul style="list-style-type: none"> • El cabezal de vídeo produce interferencias. Sitúe la videograbadora alejada del televisor. • Deje un espacio de 30 cm entre la videograbadora y el televisor para evitar el ruido. • No coloque la videograbadora enfrente o junto al televisor.
Se ven algunos pequeños puntos negros o puntos brillantes en la pantalla	<ul style="list-style-type: none"> • La imagen de la pantalla está compuesta por píxeles. Los pequeños puntos negros y/o brillantes (píxeles) en la pantalla no indican un fallo de funcionamiento.
Los programas no se ven en color	<ul style="list-style-type: none"> • Seleccione “Prestablecido” en el menú “Ajuste de la Imagen” para recuperar los ajustes de fábrica (página 24).
No hay color o el color es irregular cuando se visualiza una señal procedente de las tomas Y, PB/CB, PR/CR de 	<ul style="list-style-type: none"> • Compruebe la conexión de las tomas Y, PB/CB, PR/CR de . • Asegúrese de que las tomas Y, PB/CB, PR/CR de  están instaladas firmemente en sus respectivas tomas de conexión.

Sonido

Problema	Causa/Solución
Ausencia de sonido pero buena calidad de imagen	<ul style="list-style-type: none"> • Pulse  +/- o  (Silenciado). • Compruebe que la opción “Altavoz” está ajustada en “Sí” en el menú “Características” (página 28).
Sonido con ruido	<ul style="list-style-type: none"> • Consulte la columna Causa/Solución acerca del “Ruido de imagen (líneas de puntos o rayas)” en la página 45.
Distorsión del audio	<ul style="list-style-type: none"> • Consulte “Filtro Audio” en la página 35.

Canales

Problema	Causa/Solución
No puede seleccionarse el canal deseado	<ul style="list-style-type: none"> • Cambie entre los modos digital y analógico y seleccione el canal digital o analógico deseado.
Algunos canales están en blanco	<ul style="list-style-type: none"> • Canal codificado/sólo para abonados. Abónese al servicio de programas de pago. • El canal se usa sólo para datos (no imagen ni sonido). • Póngase en contacto con la cadena de televisión para obtener información sobre la transmisión.
No se muestran canales digitales	<ul style="list-style-type: none"> • Compruebe que la antena está enchufada directamente al televisor (no a través de otro equipo). • Póngase en contacto con el instalador para enterarse si hay transmisiones digitales en su zona. • Adquiera una antena de mejor amplificación.

Generales

Problema	Causa/Solución
El televisor se apaga automáticamente (entra en modo de espera)	<ul style="list-style-type: none">• Compruebe si la función Desconex. Aut. está activada (página 30).• Compruebe si la opción Apagado auto está activada (página 30).• Si no se recibe señal o no se realizan operaciones en el modo TV durante 10 minutos, el televisor pasa automáticamente al modo de espera.
Algunas fuentes de entrada no pueden seleccionarse	<ul style="list-style-type: none">• Seleccione “Etiquetado de AV” en el menú “Configuración” y cancele la función “Omitir” de la fuente de entrada (página 33).
El mando a distancia no funciona	<ul style="list-style-type: none">• Compruebe que el mando a distancia se ha ajustado correctamente según el equipo que desea utilizar.• Si no es posible utilizar el equipo mediante el mando a distancia, aunque éste se haya ajustado correctamente en el equipo, especifique el código necesario como se describe en el apartado “Programación del mando a distancia” (página 42).• Sustituya las pilas.
Aparecen caracteres erróneos al visualizar el menú, el Teletexto o NexTView	<ul style="list-style-type: none">• Seleccione “Idioma” y “País” en el menú “Configuración” y ajuste el idioma y el país o región donde se ofrece el Teletexto o NexTView (página 31). Para idiomas con caracteres cirílicos, se recomienda seleccionar Rusia si su país o región no figura en la lista.
El indicador ⏻ (espera) parpadea	<ul style="list-style-type: none">• El programa digital está ajustado para “Temporizador de grabación”. Para obtener más información, consulte “Comprobación de la guía de programas electrónica digital (EPG)” en la página 18.

Índice alfabético

Numéricos

14:9 17
4:3 17

A

Accesorios suministrados 10
AFT 35
Agudos 25
Ahorro energía 28
Altavoz 28
Antena, conexión 11
Apagado auto 30
Arranque automático 31
ATT 36
Auriculares
 conexión 40
 Sonido Dual 26
 Volumen 26
Auto Volumen 25
Autoformato 27

B

Balance 25
BBE 25
Bloqueo TV 38
Botón ANALOG 8
Botón AUX/VIDEO I/II 8
Botón de bloqueo de texto (⏏) 8
Botón de información (i) 8
Botón de selección de canal anterior (↶) 8
Botón de selección de canal de dos dígitos de la videgrabadora (-/-) 8
Botón de selección de entrada (↷) 8, 9
Botón de selección del efecto de sonido (J) 8
Botón de selección del modo de espera del televisor (TV I/II) 8
Botón de selección del modo de imagen (i) 8
Botón de silenciado (M) 8
Botón de texto (M) 8
Botón de visualización de información oculta del Teletexto (?) 8
Botón del modo de pantalla (⏏) 8
Botón DIGITAL 8
Botón MENU 8, 9
Botón OK 8, 9
Botones 0 a 9 8
Botones de colores 8
Botones de volumen +/- (◀) 8, 9
Botones numéricos 8
Botones PROG +/- 8, 9
Brillo 23

C

Canales
 Omitir 35
 selección 15
 sintonización automática 14
Código PIN 38
Color 23
Conexión
 equipos opcionales 40
 una antena o videgrabadora 11
Config. módulo CA 39
Configuración de subtítulos 38
Configuración Digital 36, 38
Configuración Técnica 39
Contraste 23
Corrector gama 24

D

Descodificador 36
Desconex. Aut. 30
Despl. pant. 27
Display Off 29
Dolby Virtual 25

E

Edición lista de programas 37
Editar 33
Efecto (efecto de sonido) 25
EPG (guía de programas electrónica digital) 18
Especificaciones 44
Etiquetado de AV 33
Etiquetado de Programas 32
Etiquetas del equipo 33

F

Fastext 16
Filtro Audio 35
Form. pantalla 27

G

Graves 25

H

Horizontal 17

I

Idioma 31
Idioma de audio 38
Idioma subtítulos 38
Iluminación Logo 29
Imagen Avanzada 24
Indicador de alimentación (I) 9
Indicador de espera (U) 9
Indicador de temporizador (⏏) 9
Indicador Display Off (X) 9
Interruptor de alimentación (U) 9

L

Lista de categorías 18
Lista de favoritos 20
Lista Temporizador 19

M

Mando a distancia
 colocación de las pilas 10
 descripción general 8
 programación 42
 sensor 9
Menú Ajuste de la Imagen 23
Menú Ajuste del Sonido 25
Menú Características 28
Menú Configuración 31
Menú Control de pantalla 27
Menú Temporizador 30
Modo (Modo de imagen) 23
Modo de pantalla 17

N

NexTView 16
Nitidez 23
Nivel salida de SWFer 26
Nombre 34

O

Omitir 33, 35
Optimizada 17
Ordenación de Programas 32

P

País 31
Pilas, colocación en el mando a distancia 10
Preestablecido
 ajuste de la imagen 24
 ajuste del sonido 26
Protección pantalla 28

R

Recordatorio 19
Reductor Ruido 24

S

Salida AV2 29
Selector de equipos 8
Servicio interactivo 15
Sintonía Auto.
 canales analógicos y digitales 14
 sólo canales analógicos 32
 sólo canales digitales 37
Sintonía automática digital 37
Sintonía Manual 33
Sintonía manual digital 37
Sintonización Digital 37
Sonido Dual 26

T

Tabla de índice de programas 16
Tabla de índice de señales de entrada 21
Teletexto 16
Temporizador de grabación 18
Temporizador manual de grabación 19
Tipo de audio 38
Tonalidad 23
Tono color 23

V

Videograbadora
 conexión 11
 grabación 18
 programación 42

Z

Zoom 17

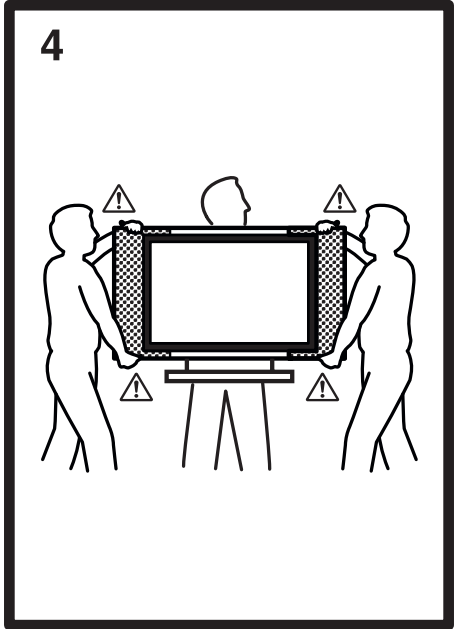
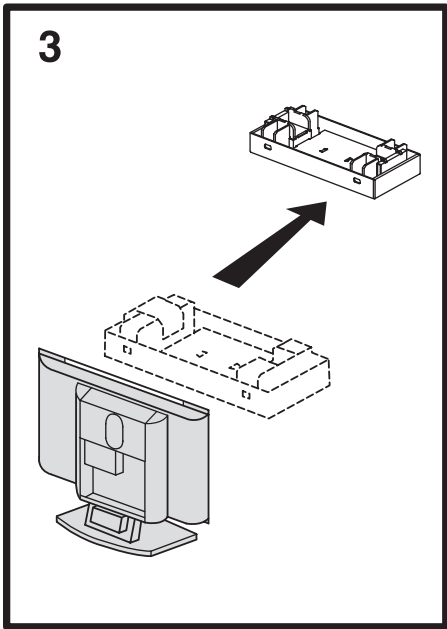
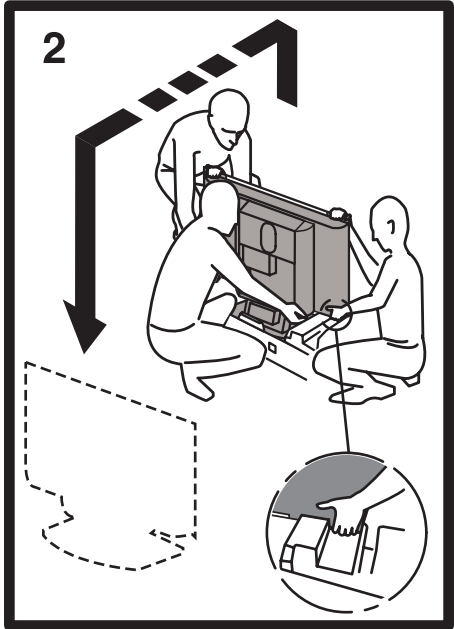
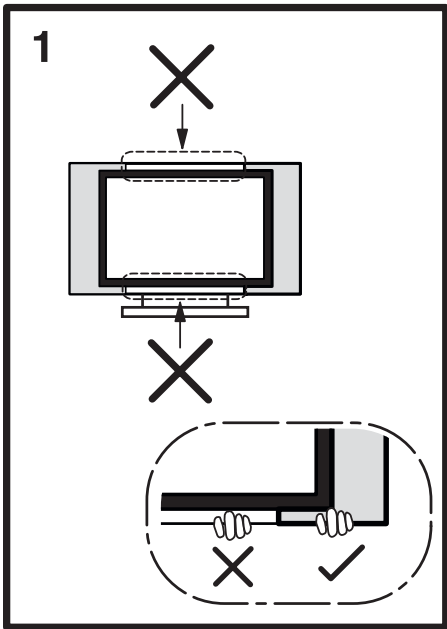

<http://www.sony.net/>

KDE-W50A11E

Printed in Spain



265753111

2-657-531-11(1)