

# SONY®

2-587-623-22(1)

Caméscope numérique

# HANDYCAM

## Mode d'emploi du caméscope

***DCR-DVD92E/DVD202E/DVD203E/  
DVD403E/DVD602E/DVD653E/  
DVD703E/DVD803E***

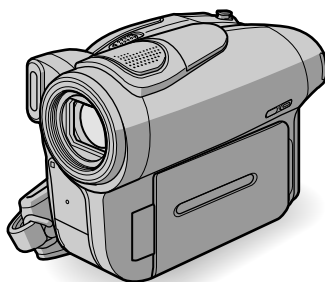

 Comment profiter  
du Handycam DVD 10

Préparation 16

 Easy  
Handycam 27

 Enregistrement/  
Lecture 32

Lecture sur des appareils DVD 44

Utilisation du disque  
enregistré 50

Utilisation des options  
de réglage 52

Edition sur le Handycam DVD 72

Copie 78

Utilisation d'un  
ordinateur 82

Dépannage 87

Informations  
complémentaires 105



# A lire avant toute utilisation

## AVERTISSEMENT

Pour éviter tout risque d'incendie ou d'électrocution, n'exposez pas cet appareil à la pluie ou à l'humidité.

## Pour les clients résidant en Europe

CLASS 1 LASER PRODUCT  
LASER KLASSE 1  
LUOKAN 1 LASERLAITE  
KLASS 1 LASERAPPARAT

## ATTENTION

A certaines fréquences spécifiques, les champs électromagnétiques peuvent altérer l'image et le son de ce caméscope.

Cet appareil a été testé et jugé conforme aux limites établies par la directive EMC visant l'utilisation de câbles de connexion de moins de 3 mètres.

## Avis

Si des interférences électriques ou électromagnétiques entraînent une interruption du transfert des données en cours (échec), relancez l'application ou débranchez le câble USB et rebranchez-le.

Traitement des appareils électriques et électroniques en fin de vie (applicable dans les pays de l'Union Européenne et aux autres pays européens disposant de systèmes de collecte sélective)



Ce symbole, apposé sur le produit ou sur son emballage, indique que ce produit ne doit pas être traité avec les déchets ménagers. Il doit être remis à un point de collecte approprié pour le recyclage des équipements électriques et électroniques. En s'assurant que ce produit est bien mis au rebut de manière appropriée, vous aiderez à prévenir les conséquences négatives potentielles pour l'environnement et la santé humaine. Le recyclage des matériaux aidera à conserver les ressources naturelles. Pour toute information supplémentaire au sujet du recyclage de ce produit, vous pouvez contacter votre municipalité, votre déchetterie ou le magasin où vous avez acheté le produit.  
Applicable Accessories: télécommande

## Remarques sur l'utilisation

### Votre caméscope est fourni avec deux types de mode d'emploi.

- « Mode d'emploi du caméscope » (ce manuel)
- « Guide de mise en route » pour utiliser le logiciel fourni (contenu sur le CD-ROM fourni)\*

\* Les modèles DCR-DVD92E/DVD202E/DVD602E n'incluent pas de « Guide de mise en route ».

### Utilisation du caméscope

- Ne tenez pas le caméscope par les parties suivantes :

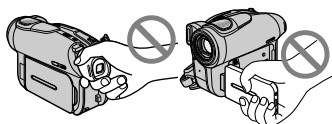

Viseur

Ecran LCD

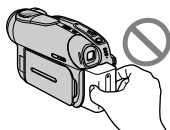

Batterie

- Pour éviter d'endommager les disques ou de perdre des images enregistrées, veillez, lorsqu'un des témoins du commutateur POWER (p. 20) ou le témoin ACCESS (p. 24) est allumé, à ne surtout pas :
  - retirer la batterie ou l'adaptateur secteur du caméscope
  - exposer l'appareil à des chocs ou des vibrations mécaniques.
- Avant de connecter votre caméscope à un autre appareil à l'aide d'un câble USB, etc., veillez à insérer la fiche du connecteur dans le bon sens. Si vous forcez pour insérer la fiche du connecteur dans le mauvais sens, vous risquez d'endommager le connecteur ou de provoquer un mauvais fonctionnement du caméscope.

### Remarques sur les options de réglage, l'écran LCD, le viseur et l'objectif

- Si une option de réglage est grisée, cela signifie qu'elle n'est pas disponible dans les conditions de lecture ou de prise de vue en cours.
- L'écran LCD et le viseur sont le produit d'une technologie extrêmement pointue et plus de 99,99 % des pixels sont opérationnels. Cependant, on peut constater de très petits points noirs et/ou lumineux (blancs, rouges, bleus ou verts) qui apparaissent en permanence sur l'écran LCD et dans le viseur. Cela est tout à fait normal.
- Si l'écran LCD, le viseur ou l'objectif sont exposés aux rayons directs du soleil pendant de longues périodes, des problèmes de fonctionnement peuvent se présenter. Prenez des précautions lorsque vous posez votre caméscope près d'une fenêtre ou en extérieur.
- Ne filmez pas le soleil directement. Cela pourrait entraîner un mauvais fonctionnement de votre caméscope. Effectuez des prises de vue du soleil uniquement dans des conditions de faible lumière faible, par exemple au crépuscule.

### Prise de vue

- Avant le début de la prise de vue, testez cette fonction pour vous assurer que l'image et le son sont enregistrés sans problème. Vous ne pouvez pas supprimer des images enregistrées sur un DVD-R. Effectuez donc vos essais de prise de vue sur un DVD-RW/DVD+RW (non fourni) (p. 13).
- Aucune compensation relative au contenu de l'enregistrement ne sera accordée, même si la prise de vue ou la lecture ne se font pas en raison d'un mauvais fonctionnement du caméscope, du support d'enregistrement, etc.
- Les standards couleur des téléviseurs sont différents d'un pays et d'une région à l'autre. Pour visionner vos enregistrements sur un téléviseur, il vous faut un modèle utilisant le système PAL.
- Les programmes de télévision, les films, les cassettes vidéo et les autres enregistrements peuvent être protégés par des droits d'auteur. L'enregistrement non autorisé de tels matériels peut constituer une infraction à la loi sur les droits d'auteur. Vous ne pouvez pas utiliser votre caméscope pour copier des logiciels protégés par la loi sur les droits d'auteur.

### A propos de ce mode d'emploi

- Les illustrations de l'écran LCD et du viseur utilisées dans ce manuel sont capturées à l'aide d'un appareil photo numérique. Elles peuvent donc apparaître différentes de ce que vous voyez réellement.
- Des captures d'écran dans votre langue sont utilisées pour illustrer les procédures d'utilisation. Si nécessaire, modifiez la langue affichée à l'écran avant d'utiliser votre caméscope (p. 69).
- Les illustrations de ce mode d'emploi représentent le modèle DCR-DVD403E.

### A propos de l'objectif Carl Zeiss

Votre caméscope est équipé d'un objectif Carl Zeiss, mis au point dans le cadre d'une collaboration entre Carl Zeiss, en Allemagne, et Sony Corporation. Cet objectif produit des images de qualité supérieure.

Il adopte le système de mesure MTF\* pour caméscopes et offre une qualité identique à celle des objectifs Carl Zeiss.

\* MTF signifie Modulation Transfer Function (fonction de transfert de modulation). Le numéro de valeur indique la quantité de lumière d'un sujet entrant dans l'objectif.

# A propos du disque

- Vous ne pouvez utiliser que des DVD-R de 8 cm, des DVD-RW de 8 cm et des DVD+RW de 8 cm. Utilisez des disques portant les marques ci-dessous.



- Pour une plus grande fiabilité et durabilité de l'enregistrement/lecture, nous vous recommandons d'utiliser votre Handycam DVD avec des disques Sony ou des disques portant la mention  « for VIDEO CAMERA ». Si vous utilisez un type de disque différent, la qualité de l'enregistrement/lecture peut ne pas être satisfaisante et vous pouvez ne pas être en mesure de retirer le disque de votre Handycam DVD.

\* En fonction de l'endroit où vous avez acheté le disque, ce dernier peut porter la marque  « for VIDEO CAMERA pour CAMSCOPE ».

## Remarques sur l'utilisation

- Tenez le disque par les bords en soutenant légèrement l'orifice du centre. Ne touchez pas la face d'enregistrement (le verso de la face imprimée s'il s'agit d'un disque à une seule face).
- Avant de filmer, veillez à éliminer les poussières et les traces de doigt du disque, en utilisant le chiffon de nettoyage fourni avec le caméscope, sous peine de ne pas pouvoir enregistrer ou lire normalement ce disque dans certaines situations.
- Lorsque vous placez le disque dans le caméscope, appuyez fermement dessus jusqu'à ce qu'il émette un déclic. Lorsque le message [C:13:□□] s'affiche sur l'écran LCD, ouvrez le couvercle du disque et réinstallez le disque.

- N'appliquez pas d'adhésif tel qu'un autocollant sur la surface d'un disque, car cela risquerait de le déséquilibrer et de provoquer un mauvais fonctionnement du disque ou du caméscope.



## Entretien et rangement des disques

- Maintenez les disques propres sous peine d'altérer la qualité des sorties audio et vidéo.
- Nettoyez le disque avec le chiffon de nettoyage fourni. Essayez le disque du centre vers la périphérie. Pour enlever la saleté, nettoyez le disque avec un chiffon doux légèrement humide, puis essuyez l'humidité avec un chiffon doux et sec. N'utilisez pas de solvants, par exemple de l'essence, des nettoyeurs conçus pour les disques vinyles ou des vaporisateurs antistatiques, sous peine d'endommager le disque.



- N'exposez pas le disque aux rayons directs du soleil et ne le stockez pas dans un endroit humide.
- Lorsque vous transportez ou stockez le disque, rangez-le dans son boîtier.
- Vous ne pouvez écrire que sur la face imprimée d'un disque à une seule face, à l'aide d'un marqueur à base d'huile et d'une pointe douce et ne touchez pas l'encre avant qu'elle ne soit sèche. Ne chauffez pas le disque et n'utilisez pas d'objet pointu tel qu'un stylo à bille. Ne séchez pas la surface en la chauffant. Vous ne pouvez pas écrire sur les disques à deux faces.

# Table des matières

## Comment profiter du Handycam DVD

Ce que vous pouvez faire avec votre Handycam DVD .....	10
Choix d'un disque .....	13

## Préparation

Etape 1 : Vérification des accessoires fournis .....	16
Etape 2 : Charge de la batterie .....	17
Etape 3 : Mise sous tension et tenue ferme du caméscope .....	20
Etape 4 : Réglage de l'écran LCD et du viseur .....	21
Etape 5 : Utilisation de l'écran tactile .....	22
Etape 6 : Réglage de la date et de l'heure .....	23
Etape 7 : Insertion d'un disque .....	24
Etape 8 : Sélection du format (16:9 ou 4:3) de l'image à enregistrer (DCR-DVD202E/DVD203E/DVD403E/DVD703E/DVD803E) .....	26



## Easy Handycam – Utilisation du caméscope avec les réglages automatiques

Commande aisée du caméscope .....	27
Enregistrement aisé .....	28
Lecture aisée .....	29
Préparation pour la lecture sur un lecteur DVD (finalisation) .....	30



## Enregistrement/Lecture

Enregistrement .....	32
Lecture .....	33

Fonctions utilisées pour l'enregistrement/la lecture, etc.....	34
--	----

### **Enregistrement**

- Utilisation du zoom
- Enregistrement du son avec davantage de présence (enregistrement ambiophonique 5.1) (excepté pour les modèles DCR-DVD92E/DVD602E)
- Pour utiliser le flash
- Enregistrement dans l'obscurité (NightShot (DCR-DVD403E/DVD803E)/ NightShot plus (excepté pour les modèles DCR-DVD403E/DVD803E)
- Réglage de l'exposition pour les sujets en contre-jour
- Réglage de la mise au point pour un sujet non centré
- Réglage de l'exposition du sujet sélectionné
- Enregistrement en mode miroir
- Ajout d'effets spéciaux
- Utilisation d'un trépied

### **Lecture**

- Lecture des images en séquence
- Utilisation du ZOOM LECT.

### **Enregistrement/Lecture**

- Vérification de l'autonomie de la batterie
- Désactivation du bip de confirmation des opérations
- Initialisation des réglages
- Autres éléments et fonctions

Vérification/Suppression de la dernière scène (Vérification/Suppression après vérification) .....	38
Indicateurs affichés pendant l'enregistrement/la lecture .....	39
Télécommande (excepté pour les modèles DCR-DVD92E/DVD602E) ...	41
Lecture de l'image sur un téléviseur.....	42







## **Lecture sur des appareils DVD**

Compatibilité du disque pour la lecture sur des lecteurs DVD ou des graveurs DVD (finalisation) .....	44
Lecture d'un disque sur des lecteurs DVD, etc.....	48
Lecture d'un disque sur un ordinateur équipé d'un lecteur DVD .....	48

## **Utilisation du disque enregistré (DVD-RW/DVD+RW)**

Enregistrement de scènes supplémentaires après la finalisation .....	50
Suppression de toutes les scènes du disque (formatage) .....	51

### Utilisation des options de réglage

Utilisation des options de réglage .....	52
Options de réglage .....	54
 REGL.CAMES. ....	56
Ces réglages permettent d'ajuster le caméscope aux conditions d'enregistrement (EXPOSITION/BAL BLANCS/STEADYSHOT, etc.)	
 IMAGE FIXE .....	61
Réglages des images fixes (ENREG.CONT/QUALITE/TAILLE.IM, etc.)	
 APPLI.IMAGE .....	63
Effets d'image spéciaux ou fonctions d'enregistrement/de lecture supplémentaires (EFFET SPEC./EFFET NUM./DIAPORAMA, etc.)	
 REGL.DISQUE .....	65
Réglages des disques (FORMAT/FINALISER/DEFINALISER, etc.)	
 REGL.NORM. ....	65
Réglages à effectuer pendant l'enregistrement sur un disque ou autres réglages élémentaires (MODE EBR/RG.LCD/VI/VITESSE USB, etc.)	
 HEURE/LANGU. ....	69
(REGL.HORLOGE/REGL.ZONE/LANGUAGE, etc.)	
Personnalisation du menu personnel .....	70

### Edition sur le Handycam DVD (DVD-RW : mode VR)

Edition des données d'origine .....	72
Création de la liste de diffusion .....	74
Lecture de la liste de diffusion .....	77



## Copie

Raccordement à un magnétoscope ou à un téléviseur .....	78
Copie sur un magnétoscope/appareil DVD .....	79
Enregistrement d'images à partir d'un téléviseur ou d'un magnétoscope/appareil DVD (excepté pour les modèles DCR-DVD92E/DVD202E/DVD602E) .....	80
Prises de raccordement d'autres appareils .....	81

## Utilisation d'un ordinateur (excepté pour les modèles DCR-DVD92E/DVD202E/DVD602E)

Avant de vous reporter au « Guide de mise en route » de votre ordinateur .....	82
Installation du logiciel .....	83
Visualisation du « Guide de mise en route » .....	86

## Dépannage

Dépannage.....	87
Indicateurs et messages d'avertissement .....	101

## Informations complémentaires

Utilisation du caméscope à l'étranger .....	105
A propos de la batterie « InfoLITHIUM » .....	107
Entretien et précautions .....	109
Utilisation de la sangle comme dragonne .....	113
Fixation de la bandoulière .....	113
Spécifications .....	114
Index.....	117

# Ce que vous pouvez faire avec votre Handycam DVD

Votre Handycam DVD enregistre des images sur un disque DVD\* de 8 cm. Vous pouvez ainsi profiter de votre Handycam DVD d'une façon totalement différente de celle des autres supports. Celui-ci facilite en effet l'enregistrement et la visualisation des images.

## L'écran VISUAL INDEX fait apparaître instantanément le contenu du disque

Les films et les images fixes sont enregistrés sur le même disque. Vous pouvez trouver rapidement la scène que vous recherchez grâce à cet index très pratique (p. 29, 33).

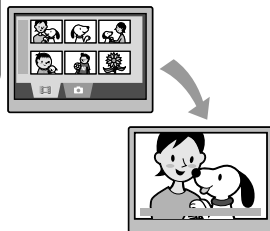

## Le diaporama permet de visualiser les images fixes l'une après l'autre

Vous pouvez visionner les images fixes l'une après l'autre à l'aide de la fonction de diaporama. Vous pouvez aussi profiter du diaporama sur un lecteur DVD si vous finalisez\*\* le disque (p. 30, 44).

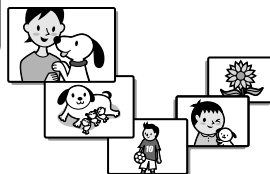

## Utilisation de votre Handycam DVD

Préparation



(p. 16)

Enregistrement



(p. 28, 32)

Lecture sur le  
Handycam DVD



(p. 29, 33)

Lecture sur des  
lecteurs DVD  
(finalisation\*\*  
du disque)



(p. 30, 44)

## Lecture du disque enregistré sur d'autres appareils DVD

Vous pouvez visionner un disque sur d'autres lecteurs DVD, voire même sur le lecteur DVD d'un ordinateur si vous le finalisez\*\*. Vous pouvez aussi créer un menu DVD pour vous aider à retrouver rapidement une image particulière à partir d'une liste de miniatures (p. 30, 44).

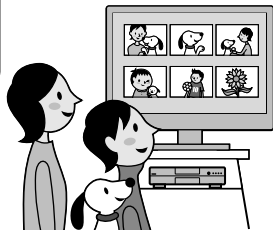

## Edition d'un disque à l'aide du logiciel fourni

Vous pouvez créer vos propres DVD en ajoutant des effets spéciaux ou de la musique aux images à l'aide du logiciel Picture Package fourni avec le caméscope (p. 82).

- Les modèles DCR-DVD92E/DVD202E/DVD602E ne prennent pas en charge la connexion à un ordinateur.



\* Le DVD (Digital Versatile Disc) est un disque optique haute capacité qui permet d'enregistrer des images. Dans ce manuel, un disque DVD 8 cm est appelé « disque ».

\*\* La finalisation est un procédé qui convertit un disque enregistré pour permettre sa lecture sur d'autres appareils DVD (p. 30, 44). Selon le type de disque et le format d'enregistrement, il se peut que vous ne puissiez pas réenregistrer un disque sur votre Handycam DVD après sa finalisation (p. 13).

### Fonctions DVD non disponibles sur cassette

#### Vous pouvez enregistrer facilement, puis lire vos enregistrements sans rebobiner

Vous pouvez commencer l'enregistrement et contrôler les images enregistrés sans bobiner ou rebobiner. Les images sont stockées automatiquement sur l'espace libre du disque. Ceci permet d'éviter la suppression accidentelle d'images importantes.

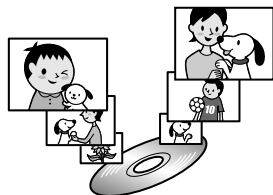

#### Transférez rapidement des données sur votre ordinateur

Vous pouvez importer des données sur votre ordinateur en moins de temps que la durée d'enregistrement réelle. Si votre ordinateur prend en charge la fonction USB à grande vitesse (USB 2.0), vous pouvez transférer des données encore plus rapidement.

- Les modèles DCR-DVD92E/DVD202E/DVD602E ne prennent pas en charge la connexion à un ordinateur.

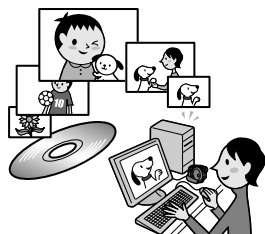

#### Adaptez la qualité d'image à chaque scène

Vous pouvez enregistrer des images sur un disque en utilisant efficacement la capacité du support grâce au système d'encodage VBR\* qui ajuste automatiquement la qualité de l'image en fonction de la scène enregistrée. L'enregistrement d'un objet qui bouge rapidement nécessite davantage d'espace pour enregistrer clairement les images sur le disque. La durée d'enregistrement disponible peut par conséquent être réduite.

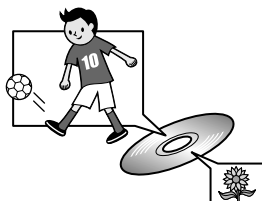







\* VBR est l'abréviation de Variable Bit Rate. Cette fonction permet au Handycam DVD d'ajuster automatiquement le débit en bauds (capacité d'enregistrement sur une période de temps déterminée) en fonction de chaque scène enregistrée.



# Choix d'un disque

## Quel type de disque utiliser ?

Votre Handycam DVD accepte les types de disque suivants.

Lorsque vous utilisez un DVD-RW, vous pouvez choisir le format d'enregistrement mode VIDEO ou mode VR.

Type de disque et format d'enregistrement	 DVD-R de 8 cm	 DVD-RW de 8 cm		 DVD+RW de 8 cm
		mode VIDEO	mode VR	
Logos utilisés dans ce manuel				
Caractéristiques	Ce type de disque ne peut être enregistré qu'une seule fois.	Ce type de disque peut être réenregistré à plusieurs reprises, même s'il est plein, à condition de le formater*.		

- Utilisez les disques Sony ou les disques avec la marque . En fonction de l'endroit où vous avez acheté le disque, ce dernier peut porter la marque .

### Différences dans le format d'enregistrement des DVD-RW

 meilleure compatibilité avec d'autres lecteurs.

 (mode de Video Recording) permet d'éditer le contenu enregistré sur le Handycam DVD, notamment supprimer ou diviser des scènes. Une fois que vous finalisez le disque, vous pouvez lire son contenu sur un lecteur DVD prenant en charge le mode VR.

- Pour plus d'informations sur la compatibilité, consultez les spécifications de votre appareil de lecture.

### Remarques sur les DVD+RW

Si vous lisez un DVD+RW enregistré en mode 16:9 (p.26, 60) sur un lecteur DVD connecté à un téléviseur 4:3 qui ne prend pas en charge le format 16:9, l'image apparaît aplatie dans le sens de la longueur. Si ce DVD+RW est enregistré avec les paramètres par défaut, l'image apparaît au format 4:3 dans les conditions décrites ci-dessus.

- Reportez-vous à la documentation de votre téléviseur.

### Exemples de disques non compatibles

- DVD-R de 12 cm
- DVD-RW de 12 cm
- DVD+RW de 12 cm
- DVD-R
- DVD+R
- DVD-RAM
- DVD-ROM
- CD
- CD-R
- CD-ROM
- CD-RW

\* Le formatage prépare le disque pour l'enregistrement. Il supprime en outre toutes les données d'image enregistrées antérieurement sur le disque, ce qui vous permet de récupérer la capacité complète du disque. Vous pouvez ainsi réutiliser le disque plusieurs fois (p. 51).

### Les fonctionnalités varient-elles en fonction du disque ?

Ce que vous pouvez faire avec votre disque varie selon le type de disque et le format d'enregistrement utilisé.

Le numéro entre parenthèses indique la page de référence.

Type de disque		DVD -R 8cm	DVD -RW 8cm	DVD -RW 8cm	DVD +RW 8cm
			VIDEO mode	VR mode	
Enregistrement de films et d'images fixes (28, 32)	●	●	●	●	●
Lecture immédiate de la dernière scène (38)	●	●	●	●	●
Suppression immédiate de la dernière scène (38)	—	●	●	●	●
Lecture des enregistrements sur d'autres lecteurs DVD après la finalisation du disque <sup>1)</sup> (30, 44)	●	●	●	●	●
Lecture des enregistrements sur d'autres lecteurs DVD sans finaliser le disque <sup>1)</sup> (44)	—	—	—	—	● <sup>2)</sup>
Création du menu DVD après la finalisation du disque (45)	●	●	—	●	●
Enregistrement de scènes supplémentaires après la finalisation du disque (50)	—	● <sup>3)</sup>	●	● <sup>4)</sup>	●
Utilisation répétée du disque en le reformatant (51)	—	●	●	●	●
Edition d'images sur votre Handycam DVD (72)	—	—	●	—	—
Transfert de scènes enregistrées vers l'ordinateur en vue de les éditer (82)	●	●	●	●	●

<sup>1)</sup> Les disques DVD enregistrés par le Handycam DVD de Sony sont conçus pour être lus sur des lecteurs DVD domestiques, des graveurs DVD ainsi que des lecteurs DVD pour ordinateur. Les DVD-RW enregistrés en mode VR doivent être lus sur un lecteur DVD prenant en charge le mode VR. Notez que la lecture sur tous les lecteurs DVD domestiques, les graveurs DVD et les lecteurs DVD pour ordinateur peut ne pas être garantie. Pour plus d'informations sur la compatibilité, consultez les spécifications de votre appareil de lecture.

<sup>2)</sup> N'essayez pas de lire ces disques sur le lecteur DVD-ROM de votre ordinateur. Cela pourrait entraîner un problème de fonctionnement.

<sup>3)</sup> Requiert une définalisation (p. 50).

<sup>4)</sup> Un message de confirmation apparaît pour vous demander si vous souhaitez ajouter un enregistrement (p. 50).

## Comment choisir un disque

Le schéma ci-dessous peut vous aider à choisir le disque qui convient le mieux à l'usage auquel vous le destinez.

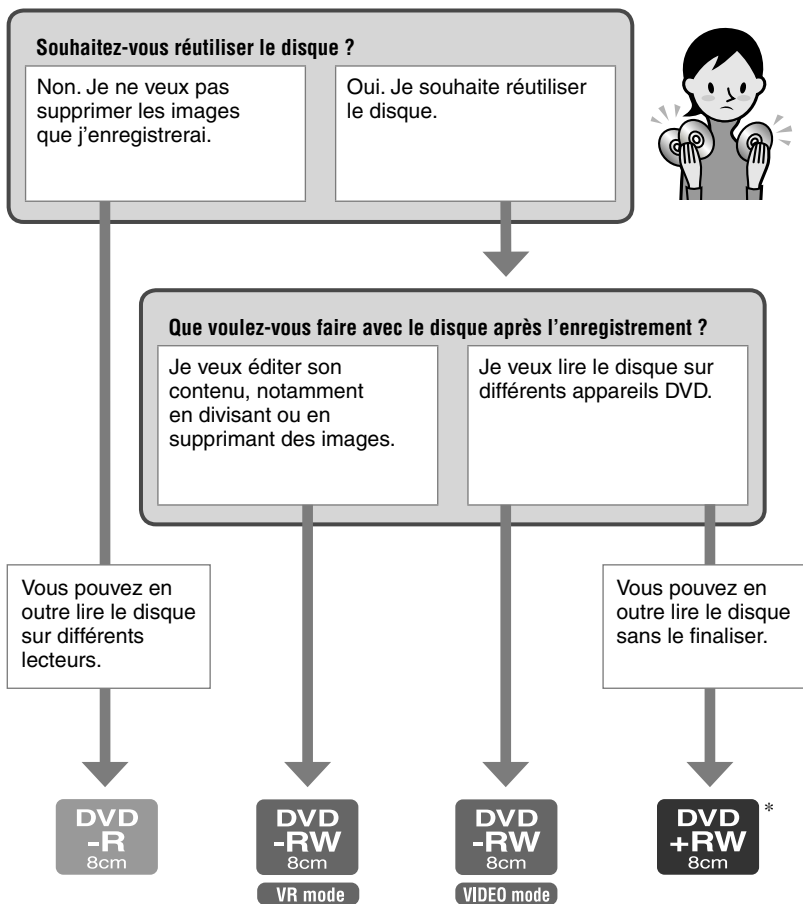

**Vous avez enfin identifié le type de disque qui vous convient ?  
Profitez à présent de votre Handycam DVD.**

\* Lorsque vous lisez des images enregistrées en 16:9 (p.26, 60) sur un DVD+RW avec un lecteur DVD ou un enregistreur DVD, il est possible qu'elles soient comprimées dans le sens de la longueur.

# Etape 1 : Vérification des accessoires fournis

Assurez-vous que tous les accessoires cités ci-dessous sont fournis avec votre caméscope.

Le nombre entre parenthèses indique la quantité d'unités fournies pour cet élément.

DVD-R DMR30 de 8 cm (1) (p.13)  
(excepté pour les modèles  
DCR-DVD92E/DVD602E)

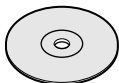

Adaptateur secteur (1) (p. 17)

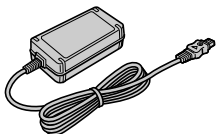

Cordon d'alimentation (1) (p. 17)



Cordon de liaison audio/vidéo (1)  
(p. 42, 78)



Câble USB (1) (p. 82)  
(excepté pour les modèles  
DCR-DVD92E/DVD202E/DVD602E)



Télécommande sans fil (1) (p.41)  
(excepté pour les modèles  
DCR-DVD92E/DVD602E)



Une pile bouton au lithium est déjà installée.

Chiffon de nettoyage (1)

Bandoulière (1) (p. 113)



Protège-griffe (1) (p. 81)  
(excepté pour les modèles  
DCR-DVD403E/DVD803E)

Fixé au caméscope.

Capuchon d'objectif (1) (p. 20)  
(Pour modèles DCR-DVD92E/DVD602E)

Fixé au caméscope.

Batterie rechargeable (1) (p. 18)  
NP-FP50 : Excepté pour les modèles  
DCR-DVD403E/DVD803E  
NP-FP70 : DCR-DVD403E/DVD803E

CD-ROM « Picture Package Ver.1.8 » (1)  
(p. 82)

(excepté pour les modèles  
DCR-DVD92E/DVD202E/DVD602E)

Mode d'emploi du caméscope  
(ce manuel) (1)



## Etape 2 : Chargement de la batterie

Vous pouvez charger la batterie après avoir raccordé la batterie « InfoLITHIUM » (série P) (p. 107) sur votre caméscope.

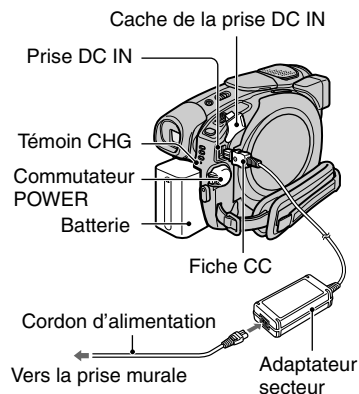

- 1** Faites glisser la batterie dans le sens de la flèche jusqu'au déclic.

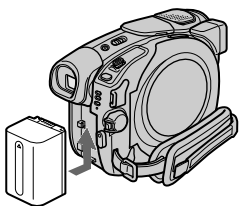

- 2** Glissez le commutateur POWER dans le sens de la flèche pour le placer sur la position OFF (CHG). (réglage par défaut).

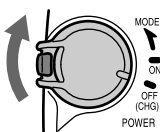

- 3** Raccordez l'adaptateur secteur à la prise DC IN de votre caméscope.

Ouvrez le cache de la prise DC IN pour raccorder l'adaptateur secteur.

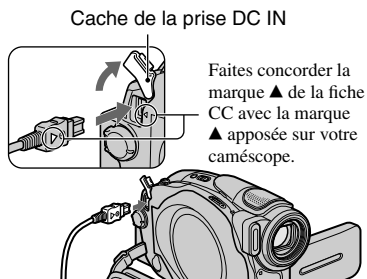

- 4** Raccordez l'adaptateur secteur à la prise murale à l'aide du cordon d'alimentation.

Le témoïn CHG (charge) s'allume et la batterie commence à se charger.

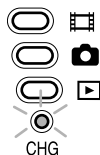

- 5** Le témoïn CHG (charge) s'éteint lorsque la batterie est entièrement chargée. Débranchez l'adaptateur secteur de la prise DC IN de votre caméscope.

Maintenez le caméscope et la fiche CC quand vous débranchez l'adaptateur secteur.

## Etape 2 : Charge de la batterie (suite)

### Pour retirer la batterie

Faites glisser le bouton de libération BATT dans le sens de la flèche en enfonçant simultanément l'ergot au centre du bouton de libération BATT (①), puis glissez la batterie vers l'arrière du caméscope et enlevez-la (②).

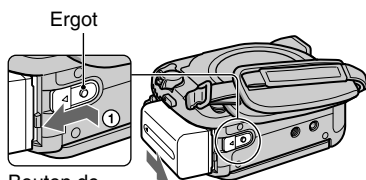

Bouton de libération BATT ②

- Lorsque vous retirez la batterie, assurez-vous qu'aucun témoin du commutateur POWER (p. 20) n'est allumé.

### Avant de ranger la batterie

Déchargez complètement la batterie si vous envisagez de ne pas l'utiliser pendant une période prolongée (p. 108).

### Pour utiliser une source d'alimentation externe

Effectuez les mêmes raccordements que pour charger la batterie. La batterie ne se décharge pas dans ce cas.

### Temps de charge (charge complète)

Temps approximatif (en minutes) nécessaire pour recharger complètement une batterie totalement déchargée.

Batterie	Temps de charge
NP-FP50*	130
NP-FP70**	160
NP-FP90	220

\* Fournie avec tous les modèles, excepté les modèles DCR/DVD403E/DVD803E.

\*\*Fournie avec le modèle DCR-DVD403E/DVD803E.

### Durée d'enregistrement

Temps approximatif (en minutes) disponible lors de l'utilisation d'une batterie en pleine charge.

#### Pour DCR-DVD92E/DVD602E/DVD653E

Batterie	Durée de prise de vue continue	Durée de prise de vue type
NP-FP50 (fournie)	80	35
	85	40
	90	40
NP-FP70	170	80
	185	90
	190	90
NP-FP90	300	145
	335	165
	345	170

#### Pour les modèles DCR-DVD202E/DVD203E/DVD703E

Batterie	Durée de prise de vue continue	Durée de prise de vue type
NP-FP50 (fournie)	75	35
	85	40
	90	40
NP-FP70	160	70
	180	85
	190	90
NP-FP90	290	140
	320	155
	345	170

#### Pour DCR-DVD403E/DVD803E

Batterie	Durée de prise de vue continue	Durée de prise de vue type
NP-FP50	55	25
	60	25
	60	25
NP-FP70 (fournie)	120	55
	125	60
	130	60
NP-FP90	215	105
	230	110
	235	115

Si vous enregistrez dans les conditions suivantes :

- Ligne du haut : lorsque le rétroéclairage est allumé.
- Ligne du milieu : lorsque le rétroéclairage est éteint.
- Ligne du bas : lorsque vous utilisez le viseur avec l'écran LCD fermé.

## Temps de lecture

Temps approximatif (en minutes) disponible lors de l'utilisation d'une batterie en pleine charge.

### Pour DCR-DVD92E/DVD602E/DVD653E

Batterie	Ecran LCD ouvert*	L'écran LCD fermé
NP-FP50 (fournie)	105	125
NP-FP70	225	265
NP-FP90	400	475

### Pour DCR-DVD202E/DVD203E/DVD703E

Batterie	Ecran LCD ouvert*	L'écran LCD fermé
NP-FP50 (fournie)	90	110
NP-FP70	190	235
NP-FP90	345	415

### Pour DCR-DVD403E/DVD803E

Batterie	Ecran LCD ouvert*	L'écran LCD fermé
NP-FP50	90	105
NP-FP70 (fournie)	190	225
NP-FP90	345	400

\* lorsque le rétroéclairage est allumé.

## Batterie

- Avant de changer la batterie, faites glisser le commutateur POWER sur la position OFF (CHG).
- Le témoin CHG (charge) clignote pendant la charge ou BATTERY INFO (p. 37) ne s'affichent pas correctement dans les conditions suivantes.
  - la batterie n'est pas installée correctement ;
  - la batterie est endommagée ;
  - la batterie est totalement déchargée. (BATTERY INFO uniquement.)
- La batterie n'alimente pas l'appareil lorsque l'adaptateur secteur est raccordé à la prise CC de votre caméscope, même si le cordon d'alimentation est débranché de la prise secteur.
- Nous recommandons l'utilisation d'une batterie NP-FP70 ou NP-FP90 lorsqu'une lampe vidéo (en option) est installée.

## Durée de charge/enregistrement/lecture

- Durées mesurées avec le caméscope à une température de 25 °C. (utilisation recommandée à une température de 10 à 30°C.)
- La durée d'enregistrement et de lecture disponible est raccourcie lorsque vous utilisez votre caméscope à basse température.
- La durée d'enregistrement et de lecture disponible est raccourcie en fonction des conditions d'utilisation de votre caméscope.

## Adaptateur secteur

- Branchez l'adaptateur secteur sur une prise secteur proche. Débranchez immédiatement l'adaptateur secteur de la prise secteur si un problème de fonctionnement se produit pendant l'utilisation du caméscope.
- N'utilisez pas l'adaptateur secteur dans un endroit exigü, notamment entre un mur et un meuble.
- Ne court-circuitez pas la fiche CC de l'adaptateur secteur ou les bornes de la batterie avec un objet métallique. Cela pourrait entraîner un problème de fonctionnement.

## PRECAUTION

- Même si votre caméscope est mis hors tension, l'appareil est toujours alimenté tant qu'il est raccordé à la prise secteur via l'adaptateur.

# Etape 3 : Mise sous tension et tenue ferme du caméscope

Pour enregistrer ou lire, faites glisser le commutateur POWER pour allumer le témoin approprié.  
L'écran [REGL.HORLOGE] s'affiche lors de la première utilisation du caméscope (p. 23).

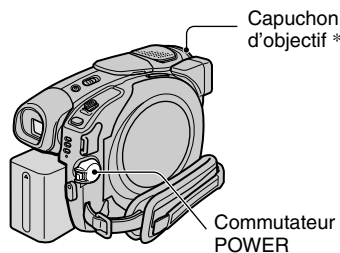

\* Excepté pour les modèles DCR-DVD92E/DVD602E

## 1 Mettez le caméscope sous tension en faisant glisser le commutateur POWER dans le sens de la flèche tout en enfonçant le bouton vert situé au centre.

Pendant l'enregistrement ou la lecture, changez de mode d'alimentation en faisant glisser le commutateur POWER dans le sens de la flèche jusqu'à ce que le témoin approprié s'allume.

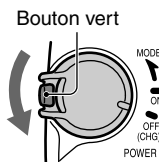

(Film) : Pour enregistrer des films

(Fixe) : Pour enregistrer des images fixes.

(Lire/Monter) : Pour visualiser ou éditer des images sur le caméscope (DVD-RW : mode VR seulement).

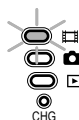

- Lorsque vous placez le commutateur POWER sur la position (Film) ou (Fixe), le capuchon de l'objectif s'ouvre (excepté pour les modèles DCR-DVD92E/DVD602E).
- Après avoir réglé la date et l'heure ([REGL.HORLOGE], p. 23), la date et l'heure courantes s'afficheront sur l'écran LCD pendant quelques secondes à la prochaine mise sous tension du caméscope.

## 2 Retirez le capuchon de l'objectif en appuyant sur les deux boutons latéraux du capuchon (DCR-DVD92E/DVD602E).

## 3 Tenez votre caméscope correctement.

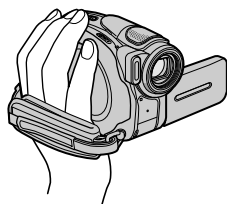

## 4 Tenez bien en main le caméscope, puis serrez la sangle.

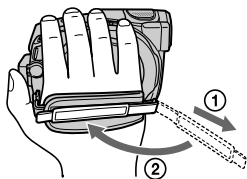

## Pour mettre l'appareil hors tension

Faites glisser le commutateur POWER vers le haut sur la position OFF (CHG).

- A l'achat, l'appareil est réglé pour que l'alimentation soit automatiquement coupée si vous le laissez inutilisé pendant environ 5 minutes, ceci afin d'économiser la batterie. ([ARRÊT AUTO], p. 69).

# Etape 4 : Réglage de l'écran LCD et du viseur

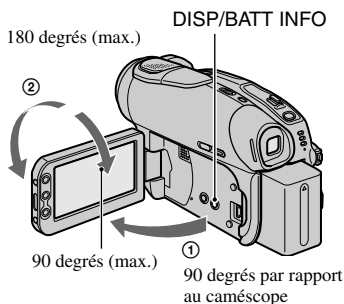

## Ecran LCD

Ouvrez l'écran LCD à 90 degrés par rapport au caméscope (①), puis faites-le pivoter jusqu'à obtenir l'angle le mieux adapté à la prise de vue ou à la lecture (②).



- Au moment d'ouvrir ou de régler l'écran LCD, veillez à ne pas appuyer accidentellement sur ses boutons.
- Si vous ouvrez l'écran LCD à 90 degrés par rapport au caméscope et que vous le faites pivoter sur 180 degrés, vous pouvez refermer l'écran LCD lorsqu'il est orienté vers l'extérieur. Cette position est très pratique pendant la lecture.

## Pour diminuer la luminosité de l'écran LCD

Appuyez sur la touche DISP/BATT INFO et maintenez-la enfoncée pendant quelques secondes jusqu'à ce que  apparaisse. Ce réglage est pratique lorsque vous utilisez votre caméscope en pleine lumière ou lorsque vous souhaitez économiser la batterie. L'image enregistrée n'est pas affectée par ce réglage. Pour annuler, maintenez de nouveau la touche DISP/BATT INFO enfoncée jusqu'à ce que  disparaisse.

Reportez-vous au réglage [REGL. LCD/V]  
- [LUMI.LCD] (p. 66) pour régler la luminosité de l'écran LCD.

## Viseur

Vous pouvez visualiser des images dans le viseur pour éviter de décharger la batterie ou lorsque l'image affichée sur l'écran LCD est médiocre.

Viseur  
Déployez le viseur jusqu'au dé clic.

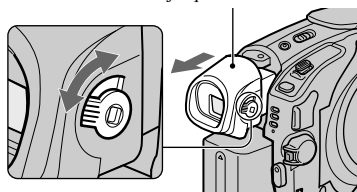

Manette de réglage de l'oculaire  
Bougez-la jusqu'à ce que l'image soit claire.

- Vous pouvez régler la luminosité du rétroéclairage du viseur en sélectionnant [REGL. LCD/V] - [AR-PL VISEUR] (p. 67). L'image enregistrée n'est pas affectée par ce réglage.

## Etape 5 : Utilisation de l'écran tactile

Vous pouvez lire des images enregistrées (p. 29, 33) ou modifier les réglages (p. 52) grâce à l'écran tactile.

### Appuyez ensuite sur les touches affichées à l'écran.

Appuyez sur la touche affichée sur l'écran LCD.

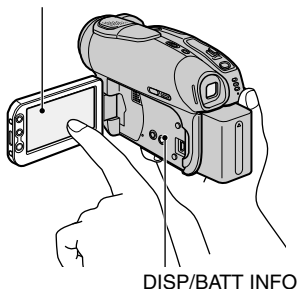

- Effectuez les opérations telles qu'expliquées ci-dessus en appuyant sur les touches affichées sur l'écran LCD ou situées sur le côté de celui-ci.
- Lorsque vous utilisez l'écran tactile, veillez à ne pas appuyer accidentellement sur les touches du panneau.

### Pour masquer les indicateurs à l'écran

Appuyez sur la touche DISP/BATT INFO pour afficher ou masquer les indicateurs à l'écran (par exemple le compteur, etc.).

### Modification du réglage de la langue

Vous pouvez changer la langue des indications à l'écran. Sélectionnez la langue à l'écran dans [LANGUAGE] dans le menu  HEURE/LANGU. (p. 69).

# Etape 6 : Réglage de la date et de l'heure

La première fois que vous utilisez le caméscope, réglez la date et l'heure. Si vous ne réglez pas la date et l'heure, l'écran [REGL.HORLOGE] s'affiche chaque fois que vous mettez le caméscope sous tension ou que vous glissez le commutateur POWER vers le bas.

- Si vous n'utilisez pas votre caméscope pendant **trois mois environ**, la batterie rechargeable intégrée se décharge et les réglages de la date et de l'heure peuvent s'effacer de la mémoire. Dans ce cas, rechargez la batterie rechargeable, puis réglez de nouveau la date et l'heure (p. 111).

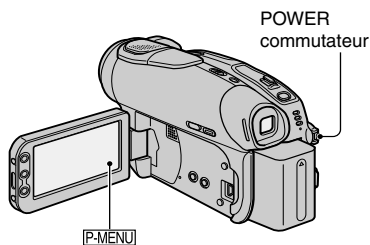

Passer à l'étape 4 la première fois que vous réglez l'horloge.

## 1 Appuyez sur [P-MENU] → [SETUP].

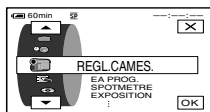

## 2 Sélectionnez ⌚ HEURE/LANGU. avec ▲/▼, puis appuyez sur [OK].

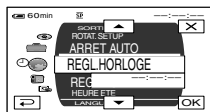

## 3 Sélectionnez [REGL.HORLOGE] avec ▲/▼, puis appuyez sur [OK].

## 4 Sélectionnez la zone géographique souhaitée avec ▲/▼, puis appuyez sur [OK].

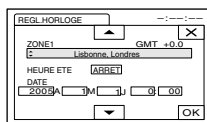

## 5 Réglez [HEURE ETE] sur [MARCHE] avec ▲/▼, si nécessaire, puis appuyez sur [OK].

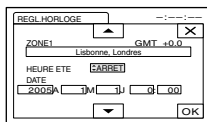

## 6 Réglez [A] (année) avec ▲/▼, puis appuyez sur [OK].

Vous pouvez régler n'importe quelle année jusqu'à l'année 2079.

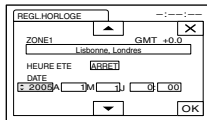

## 7 Réglez [M] (mois), [J] (jour), heures et minutes, puis appuyez sur [OK].

L'horloge démarre.

- Pour plus d'informations concernant les décalages horaires dans le monde, reportez-vous à la page 106.

# Etape 7 : Insertion d'un disque

Pour enregistrer, vous avez besoin d'un DVD-R, DVD-RW ou DVD+RW de 8 cm neuf (p. 13).

- **Éliminez d'abord les poussières ou traces de doigt du disque en utilisant le chiffon de nettoyage fourni avec le caméscope (p. 5).**

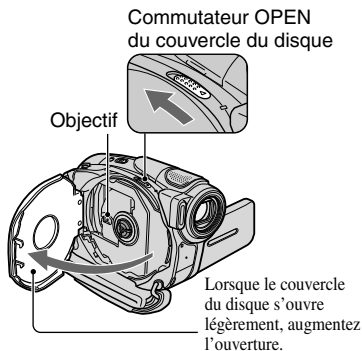
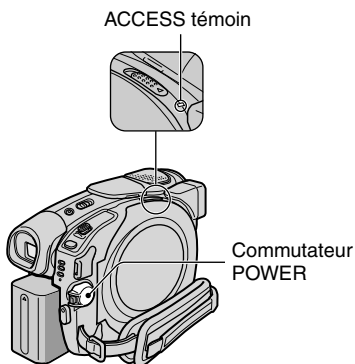

- Veillez à ne pas entraver l'opération avec la main ou tout autre objet pendant l'ouverture ou la fermeture du couvercle du disque. Déplacez la sangle vers le bas du caméscope, puis ouvrez ou fermez le couvercle du disque.
  - Veillez à ne pas coincer la sangle ou la bandoulière du capuchon d'objectif\* lorsque vous refermez le couvercle du disque car cela pourrait entraîner un mauvais fonctionnement du caméscope.
- \*DCR-DVD92E/DVD602E.

## 1 Assurez-vous que le caméscope est sous tension.

- Vous pouvez retirer le disque lorsqu'une source d'alimentation est raccordée au caméscope, même si celui-ci est mis hors tension. Le processus de reconnaissance du disque (étape 4) ne démarre toutefois pas.

## 2 Faites glisser le commutateur OPEN du couvercle du disque dans le sens de la flèche (OPEN ►).

[OUVERTURE EN PREPA] apparaît sur l'écran LCD. Ensuite, la mélodie d'ouverture retentit une fois, puis le caméscope émet un signal sonore. Quand le signal sonore s'arrête, le couvercle du disque s'ouvre automatiquement légèrement.

## 3 Positionnez le disque en orientant la face d'enregistrement vers le caméscope, puis appuyez sur le centre du disque jusqu'à ce qu'il émette un clic.

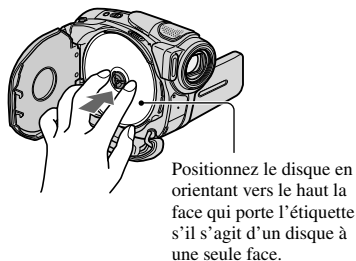

- Ne touchez pas la face d'enregistrement du disque ou l'objectif. Pour plus d'informations sur l'objectif, reportez-vous à la page 111.



## 4 Fermez le couvercle du disque.

Votre caméscope commence la reconnaissance du disque inséré. La reconnaissance du disque peut prendre un certain temps, selon le type et l'état du disque.

### ■ DVD-R

Vous pouvez commencer à enregistrer dès que l'indication [ACCES AU DISQUE] a disparu de l'écran LCD. Vous ne devez pas continuer après l'étape 5.

### ■ DVD-RW

Sélectionnez le format d'enregistrement, puis formatez le disque. Passez à l'étape 5.

### ■ DVD+RW

L'écran [FORMAT] apparaît. Passez à l'étape 6.

- En mode de fonctionnement Easy Handycam (p. 27), [Formater le disque? Sinon, éjecter le disque] apparaît. Appuyez sur [OK], puis passez à l'étape 7.

## 5 Sélectionnez le format d'enregistrement du DVD-RW, puis appuyez sur [OK].

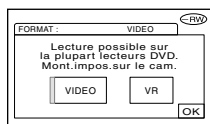

### ■ Mode VIDEO

Vous pouvez lire le disque sur la plupart des lecteurs DVD si vous le finalisez.

### ■ Mode VR

Vous pouvez éditer ou supprimer des images, voire même diviser des films sur le caméscope (p. 72). Vous ne pouvez toutefois lire le disque que sur des lecteurs DVD prenant en charge le mode VR lorsque vous le finalisez.

## 6 Appuyez sur [OUI] → [OUI].

## 7 Appuyez sur [OK] quand le message [Terminé.] apparaît.

Une fois le formatage terminé, vous pouvez commencer à enregistrer sur le DVD-RW ou le DVD+RW.

- Ne retirez pas la batterie ou ne débranchez pas l'adaptateur secteur pendant que le formatage est en cours.

## Pour retirer le disque

Exécutez les étapes 1 et 2 pour ouvrir le couvercle du disque, puis retirez le disque. Le retrait du disque peut prendre un certain temps, selon l'état du disque ou le contenu enregistré.

Jusqu'à 30 minutes sont parfois nécessaires pour retirer le disque s'il est endommagé ou s'il est sale (traces de doigts, etc.).

- Ne soumettez pas le caméscope à des chocs ou à des vibrations pendant que le témoin ACCESS brille ou clignote ou lorsque le message [ACCES AU DISQUE] ou [OUVERTURE EN PREPA] est affiché sur l'écran LCD.
- Si vous fermez le couvercle du disque quand ce dernier n'est pas correctement installé, votre caméscope risque de ne pas fonctionner correctement.
- Une fois que le caméscope a reconnu le disque, les informations s'y rapportant, notamment la date de la première utilisation ainsi que des informations relatives aux zones enregistrées précédemment s'affichent pendant 8 secondes environ. Les informations relatives aux zones enregistrées précédemment peuvent ne pas s'afficher correctement selon l'état du disque.
- Pour supprimer toutes les images déjà stockées sur un DVD-RW/DVD+RW et le réutiliser pour enregistrer de nouvelles images, reportez-vous à la section « Suppression de toutes les scènes du disque (formatage) » à la page 51.

# Etape 8 : Sélection du format (16:9 ou 4:3) de l'image à enregistrer (DCR-DVD202E/DVD203E/DVD403E/DVD703E/DVD803E)

Si vous enregistrez en mode 16:9 (grand écran), vous pourrez visionner des images grand angle haute résolution.

Si vous souhaitez visualiser des images sur un téléviseur grand écran, nous vous recommandons d'enregistrer en mode 16:9 (grand écran).

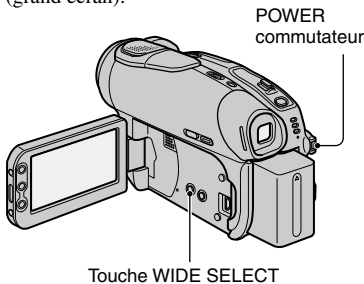

- Le format d'image est impossible à modifier dans les cas suivants :
  - Lorsque le commutateur POWER est réglé sur (Fixe)
  - Pendant l'enregistrement de films
  - Quand [EFFECT NUM.] est réglé sur [FILM RETRO] (p. 64).
- Les différences d'angle de vision entre les formats 4:3 et 16:9 varient selon la position du zoom.
- Lorsque vous enregistrez sur un DVD-R/DVD-RW (mode VIDEO)/DVD+RW, la durée d'enregistrement disponible peut être diminuée dans les situations suivantes.
  - Lorsque vous enregistrez des images en permutant les formats (16:9) et 4:3.
  - Lorsque vous changez le mode [MODE ENR.] avec le format sur 4:3 (p. 65).

- 1** Faites glisser le commutateur POWER vers le bas pour allumer le témoin (Film).

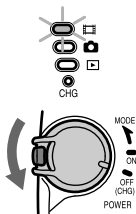

- 2** Appuyez plusieurs fois sur WIDE SELECT pour sélectionner le format d'image écran de votre choix.

16:9\*



4:3\*



\* Lors d'un visionnage sur l'écran LCD l'image peut apparaître différemment dans le viseur.

## Pour lire des images après avoir raccordé le caméscope à un téléviseur

Réglez [FORMAT TV] sur [16:9] ou [4:3] selon votre téléviseur (16:9/4:3) (p. 42).

- Lorsque vous visionnez des images 16:9 avec [FORMAT TV] réglé sur [4:3], les images peuvent apparaître de mauvaise qualité selon les sujets.

## Pour lire des images sur un lecteur ou un graveur DVD

La manière dont vous visualisez les images sur le téléviseur peut varier en fonction du lecteur. Pour plus d'informations, reportez-vous aux modes d'emploi fournis avec les appareils utilisés.

- Lorsque vous visionnez des images enregistrées au format 16:9 sur un DVD+RW avec un lecteur ou un graveur DVD, les images peuvent sembler comprimées dans le sens de la longueur.

# Commande aisée du caméscope

Grâce à cette fonction Easy Handycam, le caméscope est automatiquement réglé de manière optimale, ce qui vous évite d'effectuer les différents réglages individuels.

Seules les fonctions de base sont disponibles et la taille des caractères à l'écran peut être augmentée pour faciliter leur visualisation. Ainsi, même les utilisateurs novices peuvent prendre du plaisir à filmer, grâce à la facilité d'utilisation de l'appareil.

Terminez les préparations décrites aux étapes 1 à 8 (p. 16 à 26) avant de commencer à utiliser le caméscope.

- Lorsque vous insérez un nouveau DVD-RW, il est formaté en mode VIDEO.
- Lorsque vous utilisez un disque DVD-RW formaté en mode VR, vous ne pouvez pas utiliser la fonction d'édition (p. 72).

**Si vous n'envisagez pas d'utiliser la fonction Easy Handycam, passez à la page 32.**

**1 Mettez le caméscope sous tension en faisant glisser le commutateur POWER dans le sens de la flèche tout en enfonçant le bouton vert situé au centre.**

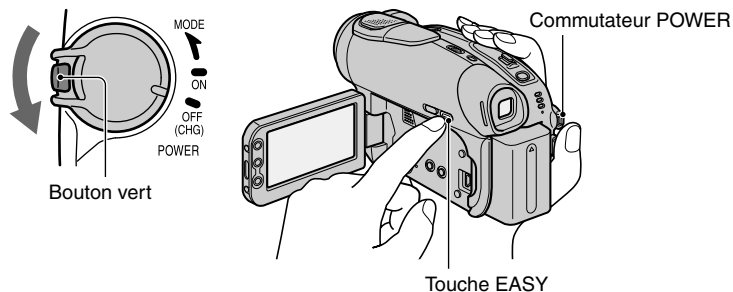

**2 Appuyez sur la touche EASY.**

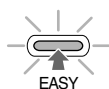

Le mode Easy Handycam démarre.

**A présent, essayez d'enregistrer** ➔

## Pour annuler le mode Easy Handycam

Appuyez sur la touche EASY à nouveau. Le témoin EASY s'éteint.

- Si vous mettez le caméscope hors tension sans annuler la fonction Easy Handycam, celle-ci sera automatiquement activée à la prochaine mise sous tension de l'appareil.

## Quand le caméscope fonctionne en mode Easy Handycam

- Certaines touches et certains commutateurs (p. 28, 29) sont impossibles à utiliser, de même que certaines options de réglage (p. 54).
- Si vous réglez une fonction non valide, le message [Incompatible avec la fonction Easy Handycam] s'affi che.

# Enregistrement aisé

Lorsque vous utilisez la fonction Easy Handycam, les films [MODE ENR.] et les images fixes [QUALITE]/[TAILLE] sont enregistrés avec les réglages par défaut (p. 62, 65).

## 1 Faites glisser le commutateur POWER **A** vers le bas à plusieurs reprises pour allumer le témoin **B** (Film) ou **C** (Fixe).

Assurez-vous que le témoin EASY **B** s'allume en bleu. Si ce n'est pas le cas, appuyez sur EASY pour l'allumer (p. 27).

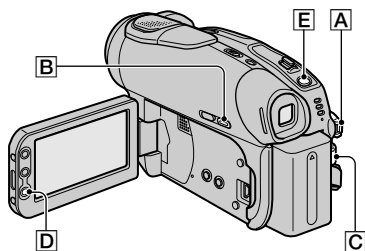
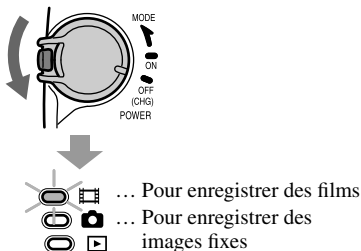

## 2 Commencez l'enregistrement.

### Films



Appuyez sur REC START/STOP **C** (ou **D**).

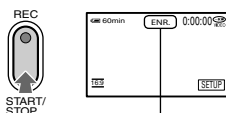

[VEILLE] ▶ [ENR.]

Pour arrêter l'enregistrement, appuyez de nouveau sur cette touche.

### Images fixes



Appuyez légèrement sur PHOTO **E** pour ajuster la mise au point (**A**), puis enfoncez la touche à fond (**B**).

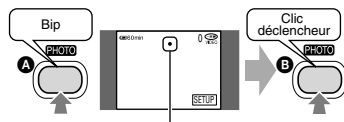

Témoin clignotant ▶ Témoin allumé

Un son d'obturateur se fait entendre. Lorsque **||||** disparaît, l'image est enregistrée.

### Pour enregistrer les images suivantes

Exécutez la procédure de l'étape 2.

- Vous pouvez poursuivre l'enregistrement si vous n'avez pas finalisé le disque (p. 30) et s'il reste de l'espace disponible sur celui-ci lorsque :
  - vous mettez le caméscope hors tension, puis de nouveau sous tension.
  - vous retirez un disque du caméscope, puis vous le réinsérez.

- Lorsque vous enregistrez en mode Easy Handycam, les fonctions suivantes ne sont pas disponibles :
  - BACK LIGHT (p. 35)
  - Désactivation du rétro-éclairage de l'écran LCD (p. 21)
  - Vérification/suppression de la dernière scène (p. 38)

# Lecture aisée

## 1 Faites glisser le commutateur POWER **A** vers le bas à plusieurs reprises pour allumer le témoin **B** (Lire/Monter).

L'écran VISUAL INDEX s'affiche sur l'écran LCD.

Assurez-vous que le témoin EASY **B** s'allume en bleu. Si ce n'est pas le cas, appuyez sur EASY pour l'allumer (p. 27).

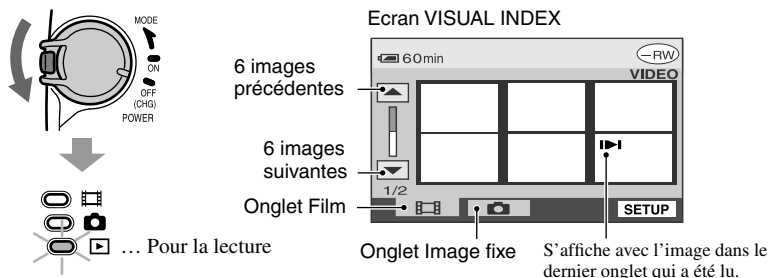

## 2 Commencez la lecture.

### Films

Appuyez sur l'onglet Film pour visionner le film.

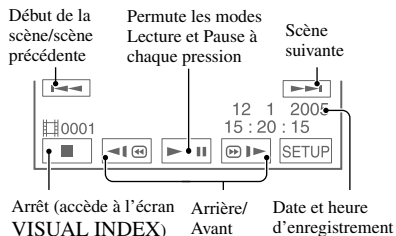

Lorsque la lecture du film sélectionné est terminée, l'écran VISUAL INDEX réapparaît.

### Images fixes

Appuyez sur l'onglet Image fixe pour visionner l'image fixe.

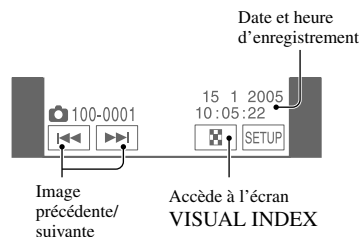

- Appuyez sur **◀(M)▶** pendant la pause pour lire le film au ralenti.
- Lorsque vous sélectionnez un film portant le symbole **▶|**, vous pouvez reprendre la lecture à partir de l'endroit où elle a été interrompue auparavant. Lorsque vous enregistrez une nouvelle image supplémentaire, le symbole **▶|** s'affiche avec cette image.
- Lorsque vous lisez en mode Easy Handycam, les fonctions suivantes ne sont pas disponibles :
  - ZOOM LECT. (p. 36)
  - Désactivation du rétro-éclairage de l'écran LCD (p. 21)

## Préparation pour la lecture sur un lecteur DVD (finalisation)

Grâce à sa fonction Easy Handycam, votre Handycam DVD règle automatiquement les options suivantes, ce qui vous permet de finaliser aisément un disque.

- Création d'un menu DVD pour afficher des images sous forme de miniature sur un lecteur DVD, etc (p. 45).
- Création d'un diaporama pour visionner des images fixes sur un lecteur DVD, etc (p. 46).

Si vous souhaitez personnaliser les réglages ci-dessus et finaliser un disque, annulez le mode Easy Handycam, puis finalisez le disque normalement (p. 44).

- **Vous ne pouvez pas réenregistrer sur un DVD-R qui a été finalisé, même s'il reste de l'espace disponible.**
- **Si vous finalisez un DVD-RW (mode VIDEO)/DVD+RW, vous ne pourrez effectuer aucun autre enregistrement sur le disque lorsque vous êtes en mode Easy Handycam. Annulez le mode Easy Handycam, puis suivez les étapes indiquées à la page 50.**

### 1 Placez le caméscope dans une position stable. Raccordez l'adaptateur secteur à la prise DC IN de votre caméscope.

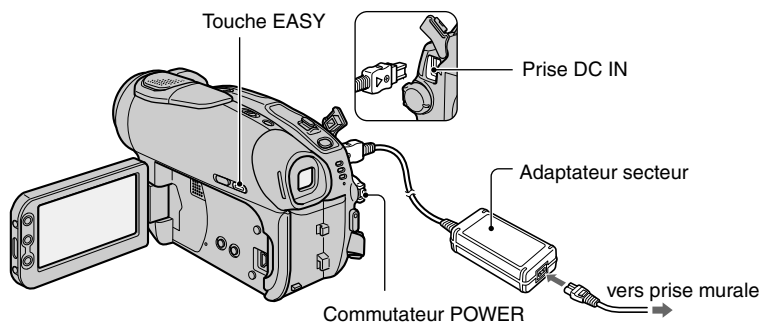

- Utilisez un adaptateur secteur pour être certain que l'alimentation ne risque pas d'être interrompue pendant la finalisation.

### 2 Mettez votre caméscope sous tension et vérifiez que le témoin EASY est allumé.

Si le témoin EASY est éteint, appuyez sur EASY pour activer le mode Easy Handycam (ON).

### 3 Insérez le disque à finaliser.

Reportez-vous à l'étape 7 : « Insertion d'un disque », à la page 24 pour plus d'informations.

## 4 Appuyez sur l'écran LCD aux étapes suivantes.

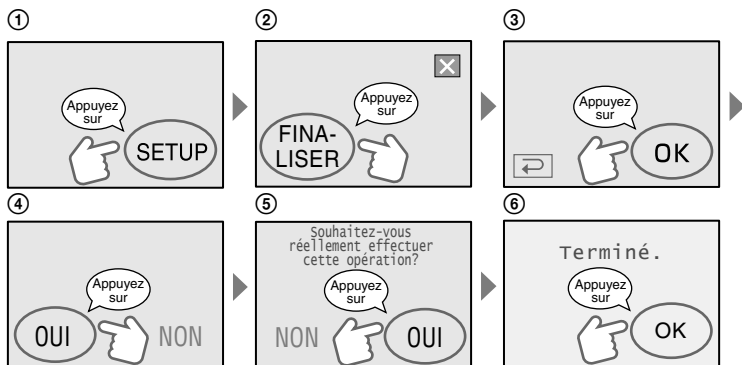

- Pendant la finalisation, évitez d'exposer le caméscope à des chocs ou à des vibrations et ne débranchez pas l'adaptateur secteur.
- Plus l'enregistrement est court, plus longue est la finalisation.

## 5 Retirez le disque du caméscope.

Visionnez vos images sur le lecteur DVD, etc.

Reportez-vous également aux modes d'emploi fournis avec le lecteur DVD, etc.

### Suppression de toutes les scènes après la lecture (formater)(DVD-RW : mode VIDEO/DVD+RW)

Le formatage du disque permet de récupérer la capacité d'enregistrement utilisée et d'effectuer de nouveaux enregistrements par la suite.

Si vous souhaitez réutiliser un DVD-RW pour enregistrer en mode VR, formatez le disque après avoir désactivé le mode Easy Handycam (p. 51).

- Notez que vous ne pouvez plus récupérer une scène qui a été supprimée.

## Appuyez sur l'écran LCD aux étapes suivantes.

- 1** [SETUP]
- 2** [FORMAT]
- 3** [OUI]
- 4** [OUI]
- 5** [OK]

# Enregistrement

CAPUCHON D'OBJECTIF\*

S'ouvre en fonction du réglage du commutateur POWER.

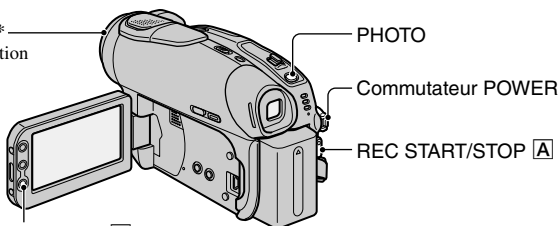

\* Excepté pour les modèles DCR-DVD92E/DVD602E

## 1 Faites glisser le commutateur POWER à plusieurs reprises vers le bas pour allumer le témoin approprié.



: Pour enregistrer des films



: Pour enregistrer des images fixes



: Pour lire/éditer

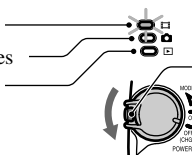

Faites glisser le commutateur POWER dans le sens de la flèche en veillant à n'enfoncer le bouton vert qu'après avoir placé le commutateur POWER sur la position OFF (CHG).

## 2 Commencez l'enregistrement.

### Films



Appuyez sur REC START/STOP

[A] (ou [B]).

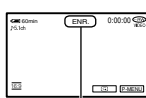

[VEILLE] ▶ [ENR.]

Pour arrêter l'enregistrement, appuyez de nouveau sur cette touche.

### Images fixes



Appuyez légèrement sur PHOTO pour ajuster la mise au point (A), puis enfoncez la touche à fond (B).

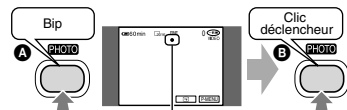

Témoin clignotant ▶ Témoin allumé  
Un son d'obturateur se fait entendre.  
Lorsque ■■■■ disparaît, l'image est enregistrée.

**Pour vérifier ou supprimer le dernier enregistrement (Vérification/Suppression après vérification)**

Reportez-vous à la page 38.

**Pour enregistrer de nouveaux films et/ou images fixes**

Même si vous retirez le disque, vous pouvez continuer à enregistrer à condition qu'il reste de l'espace disponible. Exécutez la procédure de l'étape 2.



## 1 Faites glisser le commutateur POWER vers le bas à plusieurs reprises pour allumer le témoin (Lire/Monter).

L'écran VISUAL INDEX s'affiche sur l'écran LCD.

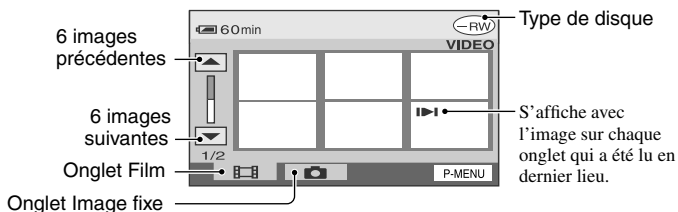

## 2 Commencez la lecture.

### Films

Appuyez sur l'onglet Film pour visionner le film.

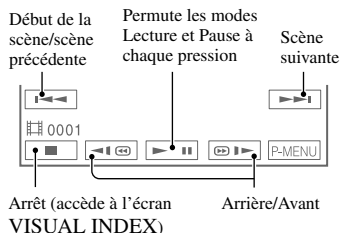



Lorsque la lecture du film sélectionné est terminée, l'écran VISUAL INDEX réapparaît.

### Images fixes

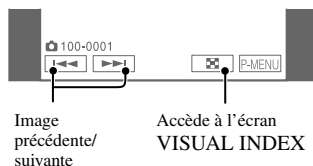

Appuyez sur l'onglet Image fixe pour visionner l'image fixe.



- Appuyez sur  pendant la pause pour lire le film au ralenti.
- Une pression sur la touche multiplie par 5 environ la vitesse de recul/avance et deux pressions la multiplient par 10\*.
- \* multiplication de la vitesse par 8 environ sur un DVD+RW

- Lorsque vous sélectionnez un film portant le symbole , vous pouvez reprendre la lecture à partir de l'endroit où elle a été interrompue auparavant. Lorsque vous enregistrez une nouvelle image, le symbole  s'affiche avec la dernière image enregistrée.

### Pour régler le volume

Appuyez sur  → [VOLUME], puis effectuez le réglage à l'aide de la touche  / .

- Si vous ne trouvez pas le réglage [VOLUME] sous , appuyez sur [SETUP] (p. 52).

### Pour lire le disque sur d'autres lecteurs DVD

Reportez-vous à la page 44.

# Fonctions utilisées pour l'enregistrement/la lecture, etc.

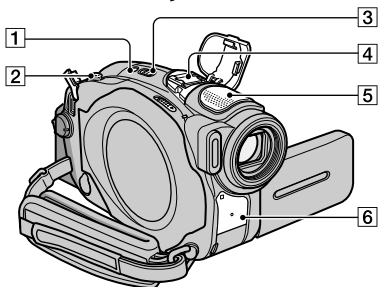

DCR-DVD403E/DVD803E :

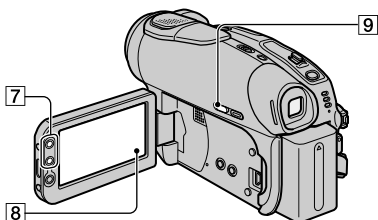

Excepté pour les modèles  
DCR-DVD403E/DVD803E :

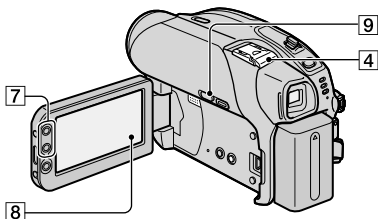

## Enregistrement

Utilisation du zoom ..... [2] [7]

Déplacez légèrement la manette de zoom [2] pour ralentir le zoom. Déplacez-la davantage pour un zoom plus rapide.

**Plus grand angle de vue :**  
(Grand angle)

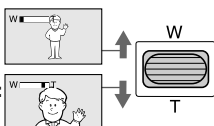

**Vue rapprochée :**  
(Téléobjectif)

- Ne retirez pas votre doigt de la manette de zoom [2], lorsque vous l'utilisez. En effet, le son du déplacement de la manette risquerait alors d'être enregistré.
- Vous ne pouvez pas modifier la vitesse de zoom avec les touches de zoom [7] situées sur le bord de l'écran LCD.
- Pour que la mise au point soit nette, la distance minimale requise entre le caméscope et le sujet à filmer est de 1 cm environ en mode Grand angle et 80 cm environ en mode Téléobjectif.
- Vous pouvez régler [ZOOM NUM.] (p. 60) si vous souhaitez un zoom supérieur au zoom suivant :  
(zoom optique)

DCR-DVD92E/DVD602E/ DVD653E	20 ×
--------------------------------	------

DCR-DVD202E/DVD203E/ DVD703E	12 ×
---------------------------------	------

DCR-DVD403E/DVD803E	10 ×
---------------------	------

**Enregistrement du son avec davantage de présence (enregistrement ambiophonique 5.1) (excepté pour les modèles DCR-DVD92E/DVD602E).** [4] [5]



La fonction Dolby Digital 5.1 Creator de votre caméscope\* vous permet d'enregistrer le son avec un effet de son ambiophonique 5.1\*\* en convertissant l'entrée audio du micro à 4 canaux.

Lorsque vous lisez le disque sur un appareil de lecture qui prend en charge le son ambiophonique 5.1, vous profitez d'un son clair et puissant.

### DCR-DVD403E/DVD803E

Vous pouvez enregistrer le son avec le microphone interne 4ch [5] ou en fixant un microphone externe (ECM-HQP1) en option à la griffe Active Interface Shoe [4].

**Excepté pour les modèles DCR-DVD403E/DVD803E,** vous pouvez enregistrer le son en raccordant un microphone externe (ECM-HQP1) en option à la griffe Active Interface Shoe [4].

Pour plus d'informations sur le microphone en option, reportez-vous au mode d'emploi fourni avec le microphone ainsi qu'au réglage [MIC EX.SURND] (p. 66).

- **5.1ch** apparaît pendant l'enregistrement ou la lecture en mode 5.1ch. Cependant, le son ambiophonique 5.1ch sera converti en 2ch pour être reproduit sur votre caméscope.
- **Dolby Digital 5.1 Creator** comprime efficacement le son et conserve une qualité élevée. Le son ambiophonique 5.1 Dolby Digital est créé en utilisant efficacement les espaces du disque. Un disque créé par Dolby Digital 5.1 Creator peut être lu sur des graveurs/lecteurs DVD compatibles avec vos disques. Si vous possédez un système surround 5.1 tel qu'un Home theater, vous pouvez augmenter davantage encore la puissance du son.
- **Son stéréo** de la sortie des enceintes surround provenant de 6 canaux, à savoir 5ch des enceintes avant (gauche/droite/centre) et enceintes arrière (gauche/droite), ainsi que 0.1ch d'un subwoofer qui couvre la plage des graves riches en dessous de 120 Hz. Le canal du subwoofer est compté comme 0.1 en raison des graves profondes. Il reproduit l'imagerie du son 3D pour fournir un son plus agréable et plus puissant par rapport au son stéréo ordinaire qui ne produit que le mouvement du son gauche et droit.

## Pour utiliser le flash ..... [1] [4]

Appuyez plusieurs fois sur la touche **⚡** (flash) [1] pour sélectionner un réglage (DCR-DVD403E/DVD803E). Raccordez le flash en option à la griffe Active Interface Shoe [4] (p. 81).

Pour plus d'informations, reportez-vous au mode d'emploi fourni avec le flash ainsi qu'à la section [REGL.FLASH] (p. 58).

Pas d'indicateur affiché : clignote automatiquement en cas de lumière environnante insuffisante.



**⚡** (flash forcé) : permet de toujours utiliser le flash, quelle que soit la luminosité environnante.



**⊘** Pas de flash : Enregistre sans flash.

- La distance recommandée par rapport au sujet lorsque le flash intégré est utilisé est de 0,3 à 2,5 m (1 à 8 pieds).
- Éliminez la poussière de la surface de la lampe du flash avant de l'utiliser. L'effet du flash peut être altéré si une décoloration par la chaleur ou de la poussière obscurcit la lampe.
- Le témoin de charge du flash clignote pendant la charge et reste allumé en continu lorsque la charge de la batterie est terminée.
- Si vous utilisez le flash dans des zones

lumineuses, comme lors de la prise de vue d'un sujet en contre-jour, le flash peut s'avérer inutile.

- La mise en place d'un convertisseur (en option) peut créer une ombre.
- Vous pouvez modifier la luminosité du flash à l'aide de [NIV.FLASH] ou vous pouvez empêcher les yeux rouges à l'aide de [YEUX ROUGES] (DCR-DVD403E/DVD803E) ou [MODE FLASH] (excepté pour les modèles DCR-DVD403E/DVD803E) (p. 58).

## Enregistrement dans l'obscurité (NightShot (DCR-DVD403E/DVD803E)/ NightShot plus (excepté pour les modèles DCR-DVD403E/ DVD803E)) ..... [3]

Réglez le commutateur NIGHTSHOT ou NIGHTSHOT PLUS, commutateur [3] sur ON. (☑) et ["NIGHTSHOT"] ou ["NIGHTSHOT PLUS"] s'affiche.)

- Pour enregistrer une image plus claire, utilisez la fonction Super NightShot (DCR-DVD403E/DVD803E)/Super NightShot plus (excepté pour les modèles DCR-DVD403E/DVD803E) (p. 59). Pour enregistrer une image plus lumineuse dans des conditions de faible lumière, utilisez la fonction Color Slow Shutter (p. 59).
- Les fonctions NightShot/NightShot plus et Super NightShot/Super NightShot plus utilisent une lumière infrarouge. Ne couvrez donc pas le port de rayons infrarouges [6] avec les doigts ou d'autres objets.
- Faites la mise au point manuellement ([MISE AU PT.], (p. 58) lorsque la mise au point automatique est difficile.
- N'utilisez pas ces fonctions dans des endroits lumineux. Cela pourrait entraîner un problème de fonctionnement.

## Réglage de l'exposition pour les sujets en contre-jour ..... [9]

Pour régler l'exposition pour les sujets en contre-jour, appuyez sur BACK LIGHT [9] pour afficher **☑**. Pour annuler la fonction, appuyez sur BACK LIGHT à nouveau.

## Réglage de la mise au point pour un sujet non centré ..... [8]

Reportez-vous à la section [MISE AU POINT CEN.], à la page 58.

DCR-DVD403E/DVD803E :

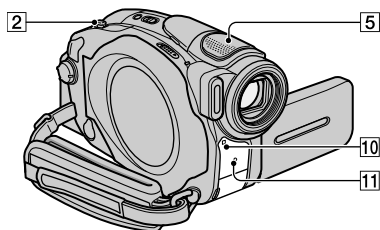

Excepté pour les modèles  
DCR-DVD403E/DVD803E :

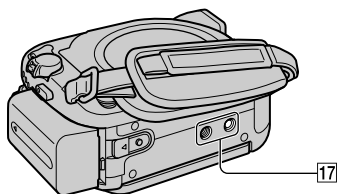
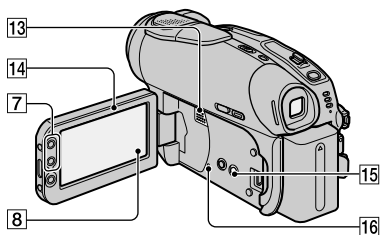
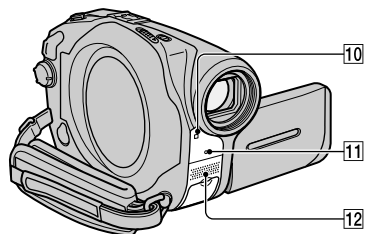

### Réglage de l'exposition du sujet sélectionné ..... 8

Reportez-vous à la section [SPOTMETRE], à la page 56.

### Enregistrement en mode miroir ..... 14

Ouvrez l'écran LCD 14 à 90 degrés par rapport au caméscope (1), puis faites-le pivoter à 180 degrés sur le côté de l'objectif (2).

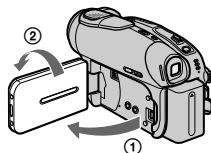

• Une image en miroir du sujet s'affiche sur l'écran LCD, mais l'image enregistrée est normale.

### Ajout d'effets spéciaux..... 8

Reportez-vous à la section  APPLI. IMAGE, à la page 63.

### Utilisation d'un trépied ..... 17

Fixez le trépied (en option : la longueur de la vis doit être inférieure à 5,5 mm) au logement du trépied 17 à l'aide d'une vis de trépied.

## Lecture

### Lecture des images en séquence ... 8

Reportez-vous à la section [DIAPORAMA], à la page 64.

### Utilisation ZOOM LECT. .... 2 7

Vous pouvez agrandir des images d'environ 1,1 à 5 fois par rapport à leur taille d'origine. Vous pouvez régler l'agrandissement à l'aide de la manette de zoom 2 ou des touches de zoom 7 situées sur le côté de l'écran LCD.

- ① Lisez l'image que vous souhaitez agrandir.
- ② Agrandissez l'image avec T (Téléobjectif). Un cadre apparaît sur l'écran LCD.
- ③ Appuyez sur la partie de l'image à afficher au centre de l'écran LCD.
- ④ Réglez l'agrandissement avec W (Grand angle)/T (Téléobjectif).

Pour annuler, appuyez sur [FIN].

- Vous ne pouvez pas modifier la vitesse de zoom avec les touches de zoom [7] situées sur le bord de l'écran LCD.

## Enregistrement/Lecture

### Pour vérifier l'autonomie de la batterie ..... [15]

Réglez le commutateur POWER sur OFF (CHG), puis appuyez sur DISP/BATT INFO [15]. Si vous appuyez une fois sur cette touche, BATTERY INFO s'affiche sur l'écran pendant environ 7 secondes. Si vous appuyez plus longtemps sur la touche, les informations sur la batterie s'affichent pendant environ 20 secondes.

Autonomie de la batterie (approximative)

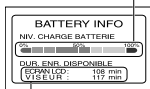

Capacité d'enregistrement (approximative)

### Désactivation du bip de confirmation des opérations ..... [8]

Pour plus d'informations sur le réglage du bip des opérations, reportez-vous à la section [BIP] (p. 68).

### Initialisation des réglages ..... [16]

Appuyez sur RESET [16] pour initialiser tous les réglages, y compris les réglages de la date et de l'heure. (Les options de réglage personnalisées dans le menu personnel ne sont pas réinitialisées.)

### Autres éléments et fonctions

- [5] Microphone stéréo intégré 4ch (DCR-DVD403E/DVD803E)  
Lorsqu'un micro externe (en option) est raccordé, il prend le pas sur le micro interne (p. 81).
- [12] Microphone stéréo intégré (excepté pour les modèles DCR-DVD403E/DVD803E)  
Lorsqu'un micro externe (en option) est raccordé, il prend le pas sur le micro interne (p. 81).
- [10] Capteur de télécommande (excepté pour les modèles DCR-DVD92E/DVD602E)  
Dirigez la télécommande (p. 41) vers le capteur de télécommande pour faire fonctionner le caméscope.
- [11] Témoin d'enregistrement  
Le témoin d'Enregistrement s'allume en rouge pendant l'enregistrement (p. 68).
- [13] Haut-parleur  
Les sons sont émis par le haut-parleur.
  - Pour plus d'informations sur le réglage du volume, reportez-vous à la page 33.



# Vérification/Suppression de la dernière scène (Vérification/Suppression après vérification)

Vous pouvez vérifier ou supprimer la dernière scène enregistrée.

Vous ne pouvez toutefois pas la supprimer si :

- vous avez retiré le disque.
- vous avez enregistré de nouvelles scènes.

## Vérification de la dernière scène (Vérification)

- 1 Faites glisser le commutateur **POWER** vers le bas pour allumer le témoin  (Film) ou  (Fixe), puis appuyez sur .

La lecture de la dernière scène commence.

Film

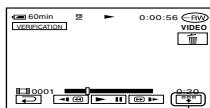

Appuyez pour afficher les touches de fonction inférieures.

 : Revient au début du film en cours de visualisation.







 /  : Règle le volume

Image fixe

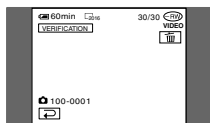

## Pour revenir à l'enregistrement

Appuyez sur .

- Les données d'enregistrement (CODE DONNEES) n'apparaissent pas dans l'écran de vérification.
- Lorsque vous vérifiez des images fixes enregistrées en continu, vous pouvez avancer/reculer parmi les images à l'aide de  / .

## Suppression de la dernière scène (suppression après vérification) (DVD-RW/DVD+RW seulement)

Si la scène que vous venez de vérifier ne vous convient pas, vous pouvez la supprimer sur le champ.

Il n'est toutefois pas possible de supprimer des données enregistrées sur des DVD-R.

- 1 Appuyez sur  en mode de vérification.

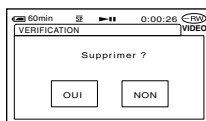

- 2 Appuyez sur [OUI].

- Vous ne pouvez plus récupérer une scène qui a été supprimée.
- Vous ne pouvez supprimer que la dernière scène enregistrée. Lorsque  est grisé, vous ne pouvez pas supprimer la scène pour les raisons suivantes.
  - La dernière scène enregistrée a été supprimée.
  - Un film ou une image fixe a été enregistré(e) juste après la scène en train d'être lue.
- Lorsque vous supprimez des images fixes qui ont été enregistrées en continu (p. 61), toutes les images sont supprimées simultanément. Vous pouvez supprimer une image fixe déterminée lorsque les images sont enregistrées sur un DVD-RW (mode VR) (p. 72).

# Indicateurs affichés pendant l'enregistrement/la lecture

( ) est une page de référence.

Lors de l'enregistrement, les indicateurs ne seront pas enregistrés.

## Enregistrement de films

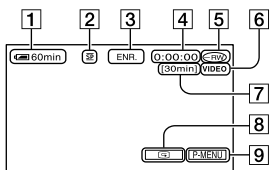

- 1 Autonomie de la batterie (approximative) (37)
- 2 Mode d'enregistrement (HQ ou SP ou LP) (65)
- 3 Statut d'enregistrement [VEILLE] (veille) ou [ENR.] (enregistrement)
- 4 Compteur (heures : minutes : secondes)
- 5 Type de disque (13)
- 6 Format d'enregistrement d'un DVD-RW (13)
- 7 Durée restante du disque (approximative) (68)
- 8 Touche de vérification (38)  
Affiche la dernière image enregistrée. Appuyez sur [ ] pour revenir en mode d'attente.
- 9 Touche Menu personnel (52)

## Visualisation de films

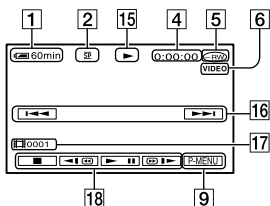

- 15 Mode de lecture
- 16 Touche Précédent/Suivant (29, 33)
- 17 Numéro de la scène
- 18 Touches de commande vidéo (29, 33)

## Enregistrement d'images fixes

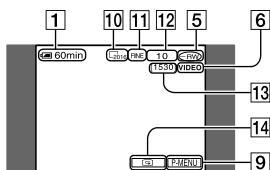

- 10 Taille d'image (excepté pour les modèles DCR-DVD92E/DVD602E/DVD653E) (62)  
[ ]<sub>2016</sub> 2016 × 1512 (DCR-DVD403E/DVD803E) [ ]<sub>1152</sub> 1152 × 864 (DCR-DVD202E/DVD203E/DVD703E), ou [ ]<sub>640</sub> 640 × 480
- 11 Qualité ([FINE] ou [STD]) (62)
- 12 Nombre d'images fixes enregistrées
- 13 Nombre d'images fixes susceptibles d'être enregistrées (approximatif) (68)
- 14 Touche de vérification (38)  
Affiche la dernière image enregistrée. Appuyez sur [ ] pour revenir en mode d'attente.

## Visionnage des images fixes

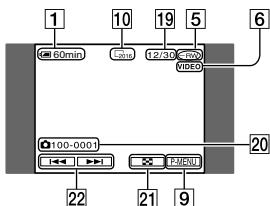

- 19 Nombre d'images fixes lues /Nombre total d'images fixes enregistrées
- 20 Nom du fichier de données
- 21 Touche VISUAL INDEX (29, 33)
- 22 Touche Précédent/Suivant (29, 33)

## Indicateurs affichés pendant l'enregistrement/la lecture (suite)

### Indicateurs de l'écran LCD et du viseur

Lorsque vous modifiez des options de réglage ainsi qu'en mode d'enregistrement ou de lecture, les indicateurs suivants s'affichent.

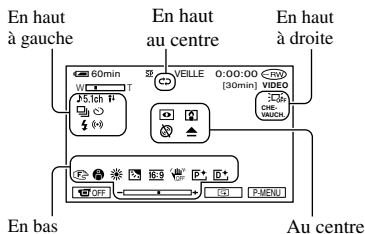

### En haut à gauche

Indicateur	Signification
♪5.1ch	Enregistrement/lecture du son ambiophonique 5.1 (34)
⌚	Enregistrement avec le retardateur (59)
📷 BRK	Enregistrement photo / Bracketing continu (61)
⚡ 🔋 🔋 🔋 🔋 🔋	Flash (58)
📻	NIV.REF.MIC. bas (66)
🔊	STEREO LARGE (66)

### En haut au centre

Indicateur	Signification
🔄	Répétition du diaporama (64)

### En haut à droite

Indicateur	Signification
ÉQUIL. BLANC / CHE-VAUCH. / ÉQUIL. NOIR / EFFET BALAI	Transition en fondu (63)
📺 OFF	Rétroéclairage LCD

( ) correspond à une page de référence.

### Au centre

Indicateur	Signification
📺	NightShot/NightShot plus (35)
📺	Super NightShot/Super NightShot plus (59)
🏠	Color Slow Shutter (59)
🚨	Avertissement (101)

### En bas

Indicateur	Signification
📷	Effet d'image (64)
📷	Effet numérique (63)
👁️ 🏔️ 👤	Mise au point manuelle (58)
👤 👤 👤 👤	EA PROG. (56)
📺	Rétroéclairage (35)
☀️ ☀️ 📧	Balance des blancs (57)
16:9	SEL. GD FRMAT (26, 60)
📺	SteadyShot désactivé (61)
📷	Spotmètre flexible (56)/ Exposition (57)

### CODE DONNEES pendant l'enregistrement

Les données d'enregistrement (date/heure ou divers réglages en vigueur pendant l'enregistrement) sont enregistrées automatiquement sur le disque, mais ne s'affichent pas pendant l'enregistrement. Vous pouvez toutefois les vérifier sous [CODE DONNEES] en mode de lecture (p. 67).



# Télécommande (excepté pour les modèles DCR-DVD92E/DVD602E)

Retirez la feuille de protection avant d'utiliser la télécommande.

Feuille de protection

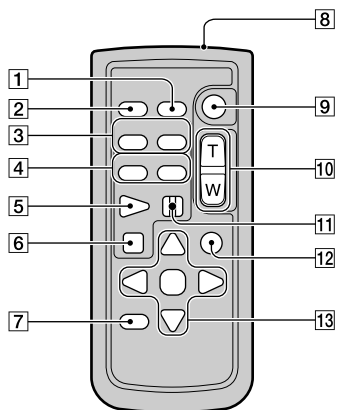

1 DATA CODE (p. 67)

2 PHOTO (p. 28, 32)

Lorsque vous appuyez sur cette touche, l'image à l'écran est enregistrée sous forme d'image fixe.

3 SCAN/SLOW (p. 29, 33)

4 ◀▶ (Précédent/Suivant) (p. 29, 33)

5 PLAY (p. 29, 33)

6 STOP (p. 29, 33)

7 DISPLAY (p. 22)

8 Transmetteur

9 START/STOP (p. 28, 32)

10 Zoom assisté (p. 34, 36)

11 PAUSE (p. 29, 33)

12 VISUAL INDEX (p. 29, 33)

Quand vous appuyez sur cette touche en mode lecture, l'écran VISUAL INDEX s'affiche.

13 ◀/▶/▲/▼/ENTER

Quand vous appuyez sur une de ces touches, un cadre orange s'affiche sur l'écran LCD. Sélectionnez une touche ou un réglage avec ◀/▶/▲/▼, puis appuyez sur ENTER pour valider. Lorsque aucune commande n'a été transmise via la télécommande pendant un certain temps, le cadre orange disparaît. Quand vous appuyez sur une des touches ◀/▶/▲/▼, ou ENTER à nouveau, le cadre apparaît à l'endroit où il s'est affiché la dernière fois.

- Pointez la télécommande vers le capteur de télécommande pour commander le caméscope (p. 37).
- Pour changer la pile, reportez-vous à la page 111.

# Lecture de l'image sur un téléviseur

Raccordez votre caméscope à une prise murale à l'aide de l'adaptateur secteur fourni pendant cette opération (p. 17). Reportez-vous également aux modes d'emploi fournis avec les appareils à raccorder.

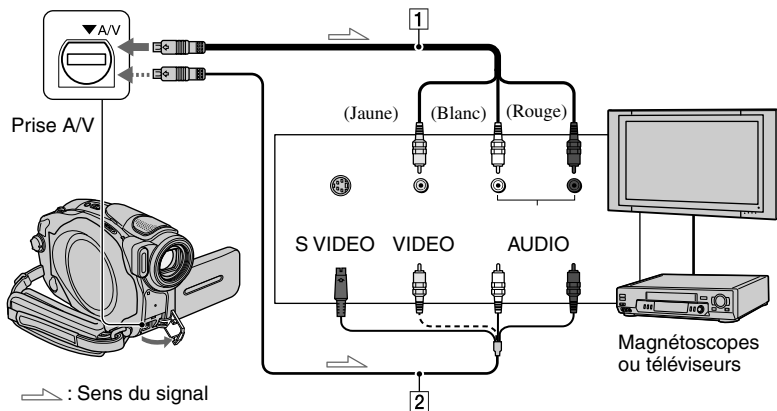

## 1 Câble de raccordement audio et vidéo (fourni)

Raccordez la prise d'entrée de l'autre appareil.

## 2 Câble de raccordement audio et vidéo avec S VIDEO (en option)

Lorsque vous raccordez le caméscope à un autre appareil via la prise S-VIDEO, si vous utilisez un câble de raccordement audio et vidéo avec un câble S-VIDEO (en option) au lieu d'un simple câble de raccordement audio et vidéo, vous obtiendrez des images de meilleure qualité. Raccordez la fiche blanche et rouge (gauche et droite) et la fiche S-VIDEO (canal S-VIDEO) du câble de raccordement A/V avec un câble S-VIDEO (en option). Le raccordement de la fiche jaune n'est pas nécessaire.

## Lorsque votre téléviseur est raccordé à un magnétoscope

Raccordez votre caméscope à l'entrée LINE IN du magnétoscope. Réglez le sélecteur d'entrée du magnétoscope sur LINE.

## Réglage du format d'image en fonction du téléviseur raccordé (16:9/4:3) (DCR-DVD202E/DVD203E/DVD403E/DVD703E/DVD803E)

Modifiez le réglage en fonction de la taille d'écran du téléviseur sur lequel vous souhaitez visionner les images.

- 1 Faites glisser le commutateur POWER vers le bas pour allumer le témoin (Lire/Monter).
- 2 Appuyez sur **[P-MENU]** → **[SETUP]** → **[REGL.NORM.]** → **[FORMAT TV]** → **[16:9]** ou **[4:3]** → **[OK]**.

- Lorsque vous réglez **[FORMAT TV]** sur **[4:3]**, l'image peut être déformée. L'image peut aussi trembler lorsque vous permutez les formats des images enregistrées entre **16:9** et **4:3**.
- Lorsque vous lisez une image enregistrée au format **16:9** sur un téléviseur **4:3** non compatible avec le signal **16:9**, réglez **[FORMAT TV]** sur **[4:3]**.

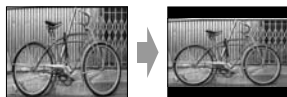

### Si votre téléviseur est de type mono (si votre téléviseur est doté uniquement d'une prise d'entrée audio)

Raccordez la fiche jaune du câble de raccordement audio et vidéo à la prise d'entrée vidéo et la fiche blanche (canal gauche) ou la fiche rouge (canal droit) à la prise d'entrée audio du téléviseur ou du magnétoscope.

- Vous pouvez afficher le compteur sur le téléviseur en réglant [SORTIE AFF.] sur [SOR.V/LCD] (p. 69).

### Si votre téléviseur ou magnétoscope est équipée d'un adaptateur Péritel 21 broches (EUROCONNECTOR)

Utilisez un adaptateur Péritel 21 broches (en option) pour visualiser l'image en lecture.

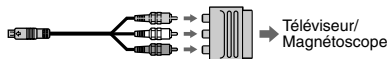

# Compatibilité du disque pour la lecture sur des lecteurs DVD ou des graveurs DVD (finalisation)

La finalisation permet de lire le disque enregistré sur d'autres lecteurs DVD (lecteur/graveur DVD etc.), voire sur le lecteur DVD de votre ordinateur. La procédure de finalisation varie en fonction du type de disque.

• **La compatibilité de lecture n'est pas garantie sur tous les lecteurs.**



Finalisation requise.

Vous ne pouvez pas réenregistrer sur le disque une fois qu'il a été finalisé, même s'il reste de l'espace disponible.



VIDEO mode

Finalisation requise.

Une fois la finalisation terminée, vous pouvez réenregistrer sur le disque à l'aide de votre caméscope en le définaissant (p. 50). Vous devez à nouveau finaliser le disque pour pouvoir le lire sur d'autres lecteurs DVD.



VR mode

Finalisation requise.

Une fois que vous avez finalisé le disque, vous pouvez le lire sur des lecteurs DVD prenant en charge le mode VR.

Après la finalisation, vous pouvez toujours ajouter à tout moment d'autres enregistrements. En outre, vous ne devez pas finaliser le disque après y avoir ajouté d'autres enregistrements.



Vous pouvez lire le disque sur des lecteurs DVD sans le finaliser. Vous devez toutefois finaliser le disque dans les cas suivants :

- si vous souhaitez créer un menu DVD (p. 45) ;
- si vous souhaitez créer un diaporama (p. 46) ;
- si vous souhaitez lire des images sur le lecteur DVD d'un ordinateur ;
- lorsque la durée d'enregistrement est la suivante :
  - mode HQ : moins de 5 minutes
  - mode SP : moins de 8 minutes
  - mode LP : moins de 15 minutes

Lorsque vous créez un menu DVD/diaporama, une boîte de dialogue de confirmation s'affiche quand vous ajoutez un enregistrement. Les menus DVD et diaporamas sont alors supprimés. Vous devez finaliser de nouveau le disque pour créer un menu DVD/diaporama après avoir ajouté d'autres enregistrements.

## Procédure de finalisation

Suivez les étapes ci-dessous.

- La finalisation peut durer entre une minute et plusieurs heures. Plus l'enregistrement contenu sur le disque est court, plus longue est la finalisation.
- Utilisez un adaptateur secteur comme source d'alimentation externe pour être certain que l'alimentation ne risque pas d'être interrompue pendant la finalisation.
- Lorsque le disque comporte deux faces, vous devez finaliser chaque face du disque.

### Etape 1 : Préparation pour la finalisation (p. 45)

### Etape 2 : Personnalisation d'un menu DVD\* (p. 45)

Si vous avez défini le réglage sur Menu DVD, vous pouvez créer un écran de menu pour afficher les miniatures sous forme de liste pendant la lecture du disque sur des appareils DVD.

### Etape 3 : Personnalisation d'un diaporama\* (p. 46)

Si vous avez défini le réglage sur Diaporama, vous pouvez créer un diaporama afin de visualiser des images fixes sur d'autres appareils DVD.

### Etape 4 : Modification du titre du disque (p. 46)

Vous pouvez affecter un titre à chaque disque. Le titre affecté par défaut au disque est la date de sa première utilisation.

### Etape 5 : Finalisation d'un disque (p. 47)

\* Non disponible sur un DVD-RW (mode VR).

## Etape 1 : Préparation pour la finalisation

- 1 Placez le caméscope dans une position stable. Raccordez l'adaptateur secteur à la prise DC IN de votre caméscope.
- 2 Mettez le caméscope sous tension en faisant glisser le commutateur POWER vers le bas.
- 3 Insérez le disque à finaliser.
- 4 Appuyez sur **[P.MENU]** → **[FINALISER]** → **[SET]**.

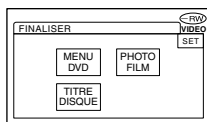

## Etape 2 : Personnalisation d'un menu DVD



### Qu'est-ce qu'un menu DVD ?

Un menu DVD est un écran de menu qui permet d'afficher l'index afin de vérifier le contenu du disque ou de sélectionner aisément les scènes souhaitées. Lorsque vous créez le menu DVD sur votre caméscope, la première scène de chaque film est affichée en tant que miniature avec la date.

- Vous ne pouvez pas créer un menu DVD sur un DVD-RW (mode VR).

## Compatibilité du disque pour la lecture sur des lecteurs DVD ou des graveurs DVD (finalisation) (suite)

**1** Appuyez sur [MENU DVD].

**2** Sélectionnez un des 4 styles disponibles à l'aide de  / .

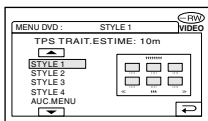

Sélectionnez [AUC. MENU] si vous ne souhaitez pas créer de menu DVD.

**3** Appuyez sur [OK].

### Etape 3 : Personnalisation d'un diaporama

#### Qu'est-ce qu'un diaporama ?

Un diaporama convertit des images fixes au format JPEG en films au format MPEG pour permettre leur lecture sur d'autres appareils DVD ou sur un ordinateur. L'image fixe d'origine demeure au format JPEG sur le disque. Les images fixes converties sont lues successivement comme un diaporama. La résolution (pixels) du diaporama converti est néanmoins inférieure à celle des images fixes d'origine.

- La finalisation dure plus longtemps lorsque vous créez un diaporama, dans la mesure où plus le nombre d'images fixes enregistrées sur le disque est important, plus la création du diaporama est fastidieuse.
- Vous pouvez visualiser des images fixes au format JPEG à l'aide du lecteur DVD de votre ordinateur sans devoir créer un diaporama (p. 48).
- Vous ne pouvez pas créer de diaporama sur un DVD-RW (mode VR) dans cette procédure. Pour ce faire, personnalisez-le dans l'écran MONT (p. 76).

**1** Appuyez sur [PHOTOFILM].

**2** Appuyez sur [OUI].

Sélectionnez [NON] si vous ne souhaitez pas créer de diaporama.

**3** Appuyez sur [OK].

### Etape 4 : Modification du titre du disque

Passez à l'étape 5 : « Finalisation d'un disque » (p. 47) si vous ne souhaitez pas modifier le titre du disque.

**1** Appuyez sur [TITRE DISQUE].

**2** Supprimez les caractères indésirables à l'aide de la touche [←].

Le curseur jaune bouge et les caractères sont supprimés à partir de la fin.

**3** Sélectionnez le type de caractère, puis appuyez sur le caractère souhaité.

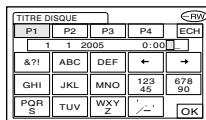

Pour effacer un caractère : Appuyez sur [←].

Pour insérer un espace : Appuyez sur [→].

## 4 Appuyez sur [→] après l'entrée d'un caractère pour avancer au point d'entrée suivant.

- Vous pouvez ainsi entrer jusqu'à 20 caractères.

## 5 Lorsque la saisie des caractères est terminée, appuyez sur [OK].

Le titre du disque est remplacé par votre saisie.

## 6 Appuyez sur [FIN].

- Lorsque vous modifiez le titre d'un disque créé sur un autre appareil, le 21<sup>ème</sup> caractère et les suivants sont supprimés.

### Etape 5 : Finalisation d'un disque

## 1 Confirmez les réglages effectués aux étapes 2 à 4 des « Etapes de la finalisation », sur l'écran LCD.

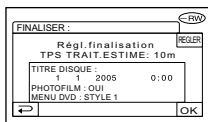

## 2 Appuyez sur [OK].





## 3 Appuyez sur [OUI] → [OUI].

La finalisation commence.





- Pendant la finalisation, évitez d'exposer le caméscope à des chocs ou à des vibrations et ne débranchez pas l'adaptateur secteur. Si vous devez débrancher l'adaptateur secteur, assurez-vous que le caméscope est hors tension et ne débranchez l'adaptateur qu'après l'extinction du témoin CHG (charge). La finalisation recommence dès que vous raccordez l'adaptateur secteur et que vous remettez le caméscope sous tension.

Vous ne pouvez pas retirer le disque avant de la finalisation soit terminée.

## 4 Appuyez sur [OK], quand le message [Terminé] s'affiche.

Lorsque vous utilisez un DVD-R/ DVD-RW (mode VIDEO)/DVD+RW,   clignote à l'issue de la finalisation quand le commutateur POWER est réglé sur  (Film) ou  (Image fixe). Retirez le disque du caméscope.

- Lorsque vous avez activé la création d'un menu DVD sur un DVD-R/DVD-RW (mode VIDEO)/ DVD+RW et finalisé le disque, le menu DVD s'affiche pendant quelques secondes pendant la finalisation.
- Votre caméscope ne permet pas de visualiser un diaporama sur un DVD-R/DVD-RW (mode VIDEO).
- Une fois que la finalisation du disque est terminée, l'indicateur du disque et le message d'enregistrement s'affichent comme illustré ci-dessous :

DVD-R	
DVD-RW (mode VIDEO)	
DVD-RW (mode VR)	
DVD+RW	

# Lecture d'un disque sur des lecteurs DVD, etc.

- N'utilisez pas l'adaptateur pour CD de 8 cm avec un DVD de 8 cm, car cela risquerait de provoquer un mauvais fonctionnement.
- Si vous utilisez un lecteur DVD vertical, veillez à le positionner de manière à pouvoir placer le disque à l'horizontale.

## 1 Insérez un disque dans le lecteur DVD.

## 2 Lisez le disque.

La procédure de lecture varie en fonction du lecteur DVD. Pour plus d'informations, reportez-vous au mode d'emploi fourni avec le lecteur DVD.

### Si vous avez créé un menu DVD (DVD-R/DVD-RW : mode VIDEO/DVD+RW)

Vous pouvez sélectionner la scène souhaitée dans le menu. Dans le menu, un diaporama est répertorié à la fin de la liste de tous les films.

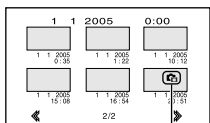

Photofilm

- Sur certains lecteurs DVD, il se peut que le disque soit impossible à lire, qu'il se fige un instant entre les scènes ou que certaines fonctions soient désactivées.
- Les images fixes sont lues sous forme de diaporama dans lequel l'image change toutes les 3 secondes.

# Lecture d'un disque sur un ordinateur équipé d'un lecteur DVD

- N'utilisez pas l'adaptateur pour CD de 8 cm avec un DVD de 8 cm, car cela risquerait de provoquer un mauvais fonctionnement.
- Même si le disque est un DVD+RW, vous devez le finaliser, sous peine de provoquer un mauvais fonctionnement.

## Lecture de films

Utilisez un lecteur DVD prenant en charge des disques de 8 cm et installez sur votre ordinateur une application de lecture de DVD.

## 1 Insérez le disque finalisé dans le lecteur DVD de votre ordinateur.

## 2 Lisez le disque à l'aide d'une application de lecture de DVD.

- Il se peut que le disque ne puisse pas être lu sur certains ordinateurs. Pour plus d'informations, consultez les modes d'emploi de votre ordinateur.
- Vous ne pouvez pas lire ou éditer des films qui ont été copiés du disque vers le disque dur de l'ordinateur. Pour plus d'informations sur l'importation de films, reportez-vous au « Guide de mise en route » fourni avec le CD-ROM (excepté pour les modèles DCR-DVD92E/DVD202E/DVD602E).



## Lecture d'images fixes

Les images fixes qui sont stockées sur le disque sont affichées au format JPEG. Notez que des données d'origine peuvent être effacées ou modifiées fortuitement pendant cette opération, puisque vous manipulez les données d'origine du disque.

**1** Insérez le disque finalisé dans le lecteur DVD de votre ordinateur.

**2** Cliquez sur [Start] → [My Computer].

Vous pouvez aussi double-cliquer sur l'icône [My Computer] sur le bureau.

**3** Cliquez avec le bouton droit de la souris sur le lecteur DVD qui contient le disque, puis cliquez sur [Open].

**4** Double-cliquez sur [DCIM] → [100MSDCF].

**5** Double-cliquez sur le fichier à afficher.

L'image fixe sélectionnée s'affiche à l'écran.

**La date de la première utilisation du disque est enregistrée sur le nom de volume du disque.**

<par exemple>

Si le disque a été utilisé pour la première fois le 1 janvier 2005 à 18h :

2005\_01\_01\_06H00M\_PM

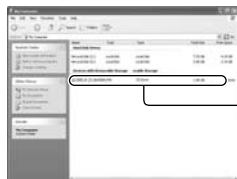

Nom de volume

**Les images sont stockées dans les dossiers suivants sur le disque.**

### ■ Films

DVD-R/DVD-RW (mode VIDEO)/DVD+RW:  
dossier VIDEO\_TS

DVD-RW (mode VR) :  
dossier DVD\_RTAV

### ■ Images fixes

dossier DCIM\100MSDCF

<par exemple>

Dossier des données pour les DVD-R/DVD-RW (mode VIDEO)/DVD+RW

Sous Windows XP :



# Enregistrement de scènes supplémentaires après la finalisation

Vous pouvez enregistrer des images supplémentaires sur les DVD-RW (mode VIDEO)/DVD+RW finalisés en suivant les étapes ci-dessous, à condition qu'il reste de l'espace disponible sur le disque.

Si vous utilisez un disque DVD-RW (mode VR) finalisé, vous pouvez lui ajouter des enregistrements sans aucune autre étape supplémentaire.

- Utilisez un adaptateur secteur comme source d'alimentation externe pour être certain que l'alimentation ne risque pas d'être interrompue pendant l'opération.
- Pendant l'opération, évitez d'exposer le caméscope à des chocs ou à des vibrations et ne débranchez pas l'adaptateur secteur.
- Les menus DVD et diaporamas créés pendant la finalisation sont supprimés.
- Lorsque vous utilisez un disque à deux faces, les procédures suivantes sont requises pour chaque face.



## Utilisation d'un DVD-RW (mode VIDEO) (définalisation)

- 1** Raccordez l'adaptateur secteur à la prise DC IN du caméscope, puis raccordez le cordon d'alimentation à la prise murale.
- 2** Mettez le caméscope sous tension en faisant glisser le commutateur POWER vers le bas.
- 3** Insérez le disque finalisé dans le caméscope.
- 4** Appuyez sur [P-MENU] → [SETUP].
- 5** Appuyez sur  REGL.DISQUE → [DEFINALISER].

- 6** Appuyez sur [OUI] → [OUI], puis sur  quand le message [Terminé.] s'affiche.

## Utilisation d'un DVD+RW

Si vous avez créé un diaporama ou un menu DVD lors de la finalisation (p. 44), vous devez exécuter les étapes ci-dessous.

- 1** Raccordez l'adaptateur secteur à la prise DC IN du caméscope, puis raccordez le cordon d'alimentation à la prise murale.
- 2** Faites glisser le commutateur POWER vers le bas pour allumer le témoin  (Film) ou  (Fixe).
- 3** Insérez le disque finalisé dans le caméscope.  
  
Vous voyez apparaître une boîte de dialogue vous demandant si vous voulez enregistrer des scènes supplémentaires.
- 4** Appuyez sur [OUI] → [OUI].

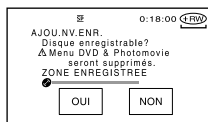

Le message [Terminé.] s'affiche, puis l'écran d'enregistrement réapparaît.

# Suppression de toutes les scènes du disque (formatage)

Le formatage réinitialise un disque enregistré en vue de sa réutilisation en effaçant la totalité de son contenu. Il permet de récupérer la capacité d'enregistrement du disque.

La procédure de formatage varie en fonction du type de disque.



Vous ne pouvez pas formater ce type de disque. Utilisez un nouveau disque.



Vous pouvez formater ce type de disque et le réutiliser.



Si vous avez finalisé le disque, il est définalisé.



Vous pouvez formater ce type de disque et le réutiliser.



Si vous avez finalisé le disque, les enregistrements précédents de la finalisation demeurent sur le disque.



Vous pouvez formater ce type de disque et le réutiliser.

Si vous avez finalisé le disque, les enregistrements précédents de la finalisation demeurent sur le disque.

- Utilisez un adaptateur secteur comme source d'alimentation externe pour être certain que l'alimentation ne risque pas d'être interrompue pendant le formatage.
- Pendant le formatage, évitez d'exposer le caméscope à des chocs ou à des vibrations et ne débranchez pas l'adaptateur secteur.
- Lorsque vous utilisez un disque à deux faces, vous devez formater chaque face.

**1** Raccordez l'adaptateur secteur à la prise DC IN du caméscope, puis raccordez le cordon d'alimentation à la prise murale.

**2** Mettez le caméscope sous tension en faisant glisser le commutateur POWER vers le bas.

**3** Insérez le disque à formater dans le caméscope.

**4** Appuyez sur [P.MENU] → [FORMAT].

■ DVD-RW

Sélectionnez le format d'enregistrement, puis formatez le disque. Passez à l'étape 5.

■ DVD+RW

L'écran [FORMAT] apparaît. Passez à l'étape 6.

**5** Sélectionnez le format d'enregistrement du DVD-RW, puis appuyez sur [OK].

Pour plus d'informations sur le format d'enregistrement, reportez-vous à la page 13.

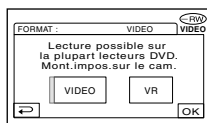

**6** Appuyez sur [OUI] → [OUI], puis sur [OK] quand le message [Terminé.] s'affiche.

- En mode Easy Handycam (p.27), l'écran de l'étape 5 n'apparaît pas même si vous insérez un DVD-RW dans le caméscope. Passez à l'étape 6.
- Vous ne pouvez pas formater un disque qui a été protégé sur d'autres appareils. Annulez la protection à l'aide de l'appareil d'origine, puis formatez le disque.

# Utilisation des options de réglage

- 1 Faites glisser le commutateur POWER vers le bas pour allumer le témoin approprié.

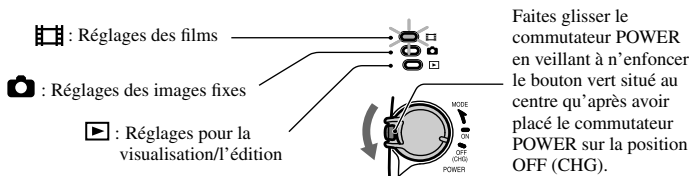

- 2 Appuyez sur l'écran LCD pour sélectionner l'option de réglage.

Les options non disponibles sont grisées.

## ■ Utilisation des raccourcis du menu personnel

Dans le Menu personnel ont été ajoutés les raccourcis des options de réglage fréquemment utilisées.

- Vous pouvez personnaliser votre menu personnel à votre gré (p. 70).

- ① Appuyez sur **P.MENU**.

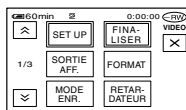

- ② Appuyez sur l'option de réglage souhaitée.

Si l'option souhaitée ne s'affiche pas à l'écran, appuyez sur **▲/▼** jusqu'à ce qu'elle apparaisse.

- ③ Sélectionnez le réglage souhaité, puis appuyez sur **OK**.

## ■ Utilisation des options de réglage

Vous pouvez personnaliser les options de réglage non ajoutées au menu personnel.

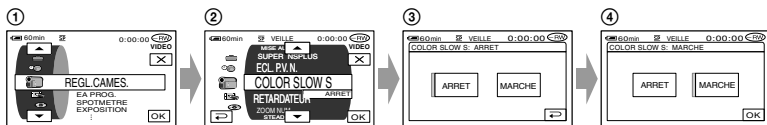

- ① Appuyez sur **[P.MENU]** → **[SETUP]**.
- ② Sélectionnez l'option de réglage souhaitée.  
Appuyez sur **[▲]**/**[▼]** pour sélectionner l'option, puis sur **[OK]**. (La procédure de l'étape ③ est identique à celle de l'étape ②.)
- ③ Sélectionnez l'option souhaitée.
  - Vous pouvez également appuyer directement sur l'option souhaitée pour la sélectionner.
- ④ Personnalisez l'option.  
Une fois les réglages terminés, appuyez sur **[OK]** → **[X]** (fermer) pour masquer l'écran de réglage.  
Si vous décidez de ne pas modifier le réglage, appuyez sur **[↶]** pour revenir à l'écran précédent.

- 
- En mode Easy Handycam (p. 27), les options de réglage disponibles s'affichent lorsque vous appuyez sur **[SETUP]** sur l'écran LCD.

# Options de réglage

Les options de réglage disponibles (●) varient en fonction de la position du témoin.  
\*Ces fonctions sont disponibles en mode Easy Handycam.



Position du témoin :



## REGL.CAMES. (p. 56)

EA PROG.	●	●	—
SPOTMETRE	●	●	—
EXPOSITION	●	●	—
BAL.BLANCS	●	●	—
OBTUR.AUTO	●	—	—
MISE PT CEN.	●	●	—
MISE AU PT.	●	●	—
REGL.FLASH	—	●	—
SUPER N.S./SUPER N.S.PLUS	●	—	—
ECL. P.V. N.	●	●	—
OBT.CO.LT.	●	—	—
RETARDATEUR	●	●	—
ZOOM NUM.	●	—	—
SEL.GD FRMAT <sup>1)</sup>	●	—	—
STEADYSHOT	●	—	—

## IMAGE FIXE (p. 61)

 ENREG.CONT <sup>2)</sup>	—	●	—
 QUALITE	—	●	—
 TAILLE <sup>2)</sup>	—	●	—
N° FICHER	—	●	—

## APPLI.IMAGE (p. 63)

FONDU	●	—	—
EFFET NUM.	●	—	—
EFFET SPEC.	●	—	—
COMMAND.ENR. <sup>3)</sup>	—	—	●
DIAPORAMA	—	—	●
MODE DEMO	●	—	—

Position du témoin :



Film



Image fixe



Lire/Monter

## **REGL.DISQUE** (p. 65)

FORMAT*	●	●	●
FINALISER*	●	●	●
DEFINALISER	●	●	●
TITRE DISQUE	●	●	●

## **REGL.NORM.** (p. 65)

MODE ENR.	●	—	—
VOLUME*	—	—	●
MULTI-SON	—	—	●
NIV.REF.MIC.	●	—	—
MONIT.SURND <sup>4)</sup>	●	—	—
MIC.EX.SURND	●	—	—
REGL.LCD/VIS	●	●	●
FORMAT TV <sup>2)</sup>	●	●	●
VITESSE USB <sup>3)</sup>	—	—	●
CODE DONNEES	—	—	●
DISQ.RESTANT	●	●	—
TELECOMMANDE <sup>4)</sup>	●	●	●
VOY. ENR.	●	●	—
BIP*	●	●	●
SORTIE AFF.	●	●	●
ROTAT.SETUP	●	●	●
ARRET AUTO	●	●	●
ETALONNAGE	—	—	●

## **HEURE/LANGUE** (p. 69)

REG.HORLOGE*	●	●	●
REGL.ZONE	●	●	●
HEURE ETE	●	●	●
LANGUAGE*	●	●	●

<sup>1)</sup> DCR-DVD92E/DVD602E/DVD653E

<sup>2)</sup> DCR-DVD202E/DVD203E/DVD403E/DVD703E/DVD803E

<sup>3)</sup> Sauf pour les modèles DCR-DVD92E/DVD202E/DVD602E

<sup>4)</sup> Sauf pour les modèles DCR-DVD92E/DVD602E

## **REGL. GAMES.**

Ces réglages permettent d'ajuster le caméscope aux conditions d'enregistrement (EXPOSITION/BAL BLANCS/STEADYSHOT, etc.)

Les réglages par défaut sont accompagnés du symbole ►.

Les indicateurs entre parenthèses s'affichent lorsque les options sont sélectionnées.

**Reportez-vous à la page 52 pour obtenir des détails sur la sélection des options de réglage.**

### **EA PROG.**

Vous pouvez enregistrer des images de bonne qualité dans différentes situations, grâce à la fonction EA PROG.

#### ► **AUTO**

Sélectionnez ce mode pour enregistrer automatiquement des images de bonne qualité sans la fonction [EA PROG.].

#### **PROJ.\*** (📷)



Sélectionnez ce mode pour empêcher que les visages des sujets n'apparaissent trop pâles dans des conditions de forte lumière.

#### **PORTRAIT (portrait doux)** (👤)



Sélectionnez ce mode pour bien faire ressortir le sujet, par exemple des personnes ou des fleurs, tout en créant un arrière-plan doux.

#### **SPORTS\*** (mode Sport) (🏃)



Sélectionnez ce mode pour minimiser les mouvements lorsque vous filmez des sujets en mouvement rapide.

#### **PLAGE&SKI\*** (🏖️)



Sélectionnez ce mode pour éviter que les visages des personnes n'apparaissent trop sombres sous une lumière intense ou une lumière réfléchie, en particulier à la plage en été ou sur les pistes de ski.

#### **CREPUSCULE\*\*** (🌅)



Sélectionnez ce mode pour conserver l'atmosphère du moment lors de la prise de vue de couchers de soleil, de vues nocturnes ou de feux d'artifice.

#### **PAYSAGE\*\*** (🏞️)



Sélectionnez ce mode pour filmer avec netteté des sujets distants. Ce réglage empêche également le caméscope de faire la mise au point sur la vitre ou le maillage métallique d'une fenêtre lorsque vous filmez un sujet au travers d'une vitre.

- Les options suivies d'un astérisque (\*) peuvent être réglées de façon à ne pas effectuer la mise au point sur des sujets peu éloignés seulement. Les options suivies de deux astérisques (\*\*) peuvent être réglées pour une mise au point sur des sujets plus éloignés.
- Le réglage revient à [AUTO] lorsque vous débranchez la source d'alimentation du caméscope pendant plus de 5 minutes.

### **SPOTMETRE (Spotmètre flexible)**

Vous pouvez régler et fixer l'exposition du sujet, de sorte qu'il soit filmé dans des conditions de luminosité appropriée, même lorsque le contraste entre le sujet et l'arrière-plan est important (par exemple, avec les sujets sous la lumière des projecteurs sur une scène).



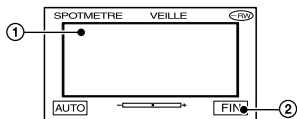

- Appuyez là où vous souhaitez régler et fixer l'exposition à l'écran.  
 ← → s'affiche.
- Appuyez sur [FIN].

Pour revenir au mode d'exposition automatique, appuyez sur [AUTO] → [FIN].

- Si vous réglez [SPOTMETRE], [EXPOSITION] est automatiquement réglé sur [MANUEL].
- Le réglage revient à [AUTO] lorsque vous débranchez la source d'alimentation du caméscope pendant plus de 5 minutes.

## EXPOSITION

Vous pouvez fixer la luminosité d'une image manuellement. Par exemple, lors de l'enregistrement en intérieur dans la journée, vous pouvez régler l'exposition sur le mur de la pièce afin d'éviter que les personnes proches de la fenêtre n'apparaissent sombres à cause du contre-jour.

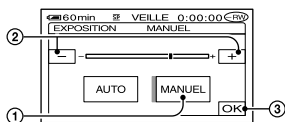

- Appuyez sur [MANUEL].  
 ← → s'affiche.
- Réglez l'exposition en appuyant sur [ - ] / [ + ].
- Appuyez sur [OK].

Pour revenir au mode d'exposition automatique, appuyez sur [AUTO] → [OK].

- Le réglage revient à [AUTO] lorsque vous débranchez la source d'alimentation du caméscope pendant plus de 5 minutes.

## BAL BLANCS (balance des blancs)

Vous pouvez régler la balance des couleurs en fonction de la luminosité de l'environnement d'enregistrement.

### ► AUTO

Le réglage de la balance des blancs s'effectue automatiquement.

### EXTERIEUR (☀)

La balance des blancs est réglée en fonction de la luminosité de l'environnement extérieur ou de la lumière du jour sous des lampes fluorescentes.

### INTERIEUR (☾)

La balance des blancs est réglée en fonction de la luminosité de lampes fluorescentes blanches chaudes.

### UNE PRES. (📷)

La balance des blancs est réglée en fonction de la lumière environnante.

- Appuyez sur [UNE PRES.].
- Effectuez le cadrage sur un objet blanc, tel qu'une feuille de papier remplissant tout l'écran, dans les mêmes conditions d'éclairage que pour filmer le sujet.
- Appuyez sur [📷].

📷 clignote rapidement. Lorsque la balance des blancs a été ajustée et enregistrée, l'indicateur cesse de clignoter.

- Ne secouez pas votre caméscope lorsque 📷 clignote rapidement.
- 📷 clignote lentement si la balance des blancs n'a pu être réglée.
- Si 📷 continue de clignoter, même après que vous avez appuyé sur [OK], réglez [BAL. BLANCS] sur [AUTO].

- Si vous changez la batterie avec [AUTO] sélectionné ou si vous transportez votre caméscope de l'intérieur à l'extérieur tout en utilisant l'exposition fixe, sélectionnez [AUTO] et orientez votre caméscope vers un objet blanc proche pendant 10 secondes environ pour obtenir un meilleur réglage de la balance des couleurs.
- Recommencez la procédure [UNE PRES.] si vous modifiez les réglages [EA PROG.] ou transportez votre caméscope de l'intérieur à l'extérieur de la maison ou vice-versa pendant que vous réglez [UNE PRES.] sur [ON].
- Réglez [BAL BLANCS] sur [AUTO] ou [UNE PRES.] sous des lampes fluorescentes blanches ou blanc froid.
- Le réglage revient à [AUTO] lorsque vous débranchez la source d'alimentation du caméscope pendant plus de 5 minutes.

## OBTUR. AUTO

Si ce mode est réglé sur [ON] (réglage par défaut), l'obturateur électronique est activé automatiquement et sa vitesse ajustée lors de prises de vue dans des conditions lumineuses.

## MISE PT. CEN.

Vous pouvez sélectionner et régler le point de focale pour le diriger vers un sujet ne se trouvant pas au centre de l'écran.

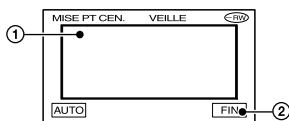

① Appuyez sur le sujet à l'écran.  
☞ s'affiche.

② Appuyez sur [FIN].

Pour régler la mise au point automatiquement, appuyez sur [AUTO] → [FIN].

- Si vous réglez [MISE PT. CEN.], [MISE AU PT.] est automatiquement réglé sur [MANUEL].
- Le réglage revient à [AUTO] lorsque vous débranchez la source d'alimentation du caméscope pendant plus de 5 minutes.

## MISE AU PT.

Vous pouvez régler la mise au point manuellement. Sélectionnez ce mode lorsque vous souhaitez effectuer une mise au point sur un sujet en particulier.



① Appuyez sur [MANUEL].  
☞ s'affiche.

② Appuyez sur (mise au point sur des sujets rapprochés) / (mise au point sur des sujets distants) pour affiner la mise au point. s'affiche lorsque la mise au point ne peut être plus rapprochée et s'affiche lorsqu'elle ne peut être plus éloignée.

③ Appuyez sur [OK].

Pour régler la mise au point automatiquement, appuyez sur [AUTO] → [OK] à l'étape ②.

- Pour faciliter la mise au point sur le sujet, déplacez la manette de zoom vers T (Téléobjectif) pour régler la mise au point, puis vers W (Grand angle) pour régler le zoom pour la prise de vue. Si vous souhaitez filmer un sujet de près, déplacez la manette de zoom vers W (grand angle), puis ajustez la mise au point.
- Pour que la mise au point soit nette, la distance minimale requise entre le caméscope et le sujet à filmer est de 1 cm environ en mode Grand angle et 80 cm environ en mode Téléobjectif.
- Le réglage revient à [AUTO] lorsque vous débranchez la source d'alimentation du caméscope pendant plus de 5 minutes.

## REGL. FLASH

Vous pouvez définir cette fonction lorsque vous utilisez le flash intégré (DCRDVD403E/DVD803E) ou un flash externe.

### ■ MODE FLASH (excepté pour les modèles DCR-DVD403E/DVD803E)

#### ▶ ON

S'enclenche à chaque fois.

#### ON ☉

S'enclenche pour réduire le phénomène des yeux rouges.

#### AUTO

S'enclenche automatiquement.

#### AUTO ☉

S'enclenche automatiquement pour réduire le phénomène des yeux rouges.

- Si le flash ne permet pas de réduire le phénomène des yeux rouges, vous pouvez sélectionner uniquement [ON] ou [AUTO].
- Le réglage revient à [ON] lorsque vous débranchez la source d'alimentation du caméscope pendant plus de 5 minutes.

### ■ NIV. FLASH

#### ELEVE (↕+)

Augmente le niveau du flash.

#### ▶ NORMAL (↕)

#### BAS (↕-)

Atténue le niveau du flash.

- Le réglage revient à [NORMAL] lorsque vous débranchez la source d'alimentation du caméscope pendant plus de 5 minutes.

## ■ YEUX ROUGES (DCR-DVD403E/DVD803E)

Vous pouvez empêcher les yeux rouges en activant le flash avant la prise de vue. Réglez [YEUX ROUGES] sur [ON], puis appuyez sur  (flash) (p. 35) à plusieurs reprises pour sélectionner un réglage.

 (Correction automatique de l'effet yeux rouges) : Permet de déclencher un pré-flash, pour réduire l'effet yeux rouges avant que le flash ne se déclenche automatiquement, lorsque la luminosité environnante est insuffisante.



 (Correction forcée de l'effet yeux rouges) : Déclenche toujours le flash et le pré-flash pour la réduction de l'effet yeux rouges.



 (Pas de flash) : Enregistre sans flash.

- La fonction de réduction de l'effet yeux rouges peut ne pas produire l'effet escompté en raison des différences individuelles et d'autres conditions.
- Le réglage revient à [OFF] lorsque vous débranchez la source d'alimentation du caméscope pendant plus de 5 minutes.

## SUPER NS (DCR-DVD403E/DVD803E)/SUPER NSPLUS (excepté pour les modèles DCR-DVD403E/DVD803E) (Super NightShot/Super NightShot plus)

L'image est enregistrée avec jusqu'à 16 fois la sensibilité de la prise de vue NightShot/NightShot plus (p. 35) lorsque vous réglez [SUPER NS] ou [SUPER NSPLUS] sur [ON] avec le commutateur NIGHTSHOT ou NIGHTSHOT PLUS (p. 35) également réglé sur ON.

 et [“SUPER NIGHTSHOT”] ou [“SUPER NIGHTSHOT PLUS”] clignote à l'écran.

Pour annuler le réglage, réglez [SUPER NS]

ou [SUPER NSPLUS] sur [OFF].

- N'utilisez pas NightShot/NightShot Plus et [SUPER NS] ou [SUPER NSPLUS] dans des endroits lumineux. Cela pourrait entraîner un problème de fonctionnement.
- Ne couvrez pas le port de rayons infrarouges avec les doigts ou d'autres objets.
- Faites la mise au point manuellement ([MISE AU PT.], p. 58) lorsque la mise au point automatique est difficile.
- La vitesse de l'obturateur de votre caméscope change en fonction de la luminosité. Dans ce cas, le mouvement de l'image peut être plus lent.

## ECL. P.V. N (éclairage nocturne)

Si vous utilisez la fonction NightShot/NightShot plus (p. 35) ou [SUPER NS] ou [SUPER NSPLUS] (p. 59) pour l'enregistrement, vous pouvez enregistrer des images plus claires en réglant [ECL. P.V. N.] (émission d'une lumière infrarouge invisible), sur [ON] (réglage par défaut).

- Ne couvrez pas le port de rayons infrarouges avec les doigts ou d'autres objets.
- La distance de prise de vue maximale avec [ECL. P.V. N.] est d'environ 3 m (10 pieds). Si vous enregistrez des sujets dans des endroits sombres, comme la nuit ou au clair de lune, réglez [ECL. P.V. N.] sur [OFF]. Ainsi, vous pouvez rendre les couleurs d'une image plus foncées.

## COLOR SLOW S (Color Slow Shutter)

Lorsque vous réglez [COLOR SLOW S] sur [ON], vous pouvez enregistrer une image aux couleurs plus lumineuses, même dans des endroits sombres.

 et [COLOR SLOW SHUTTER] clignotent à l'écran.

Pour annuler [COLOR SLOW S], appuyez sur [OFF].

- Faites la mise au point manuellement ([MISE AU PT.], p. 58) lorsque la mise au point automatique est difficile.
- La vitesse de l'obturateur de votre caméscope change en fonction de la luminosité. Dans ce cas, le mouvement de l'image peut être plus lent.

## RETARDATEUR

Le retardateur déclenche l'enregistrement au bout de 10 secondes environ.

- Appuyez sur **[P-MENU]** → **[SETUP]** → **[REGL.CAMES]** → **[RETARDATEUR]** → **[MARCHE]** → **[OK]**.

☺ s'affiche.

- Appuyez sur **REC START/STOP** pour enregistrer des films ou sur **PHOTO** pour enregistrer des images fixes. Pour annuler le décompte, appuyez sur **[REINI.]**.

Pour annuler le retardateur, sélectionnez **[OFF]** à l'étape ①.

- Vous pouvez aussi utiliser le retardateur automatique avec la télécommande (excepté pour les modèles DCR-DVD92E/DVD602E, p. 41).

## ZOOM NUM.

Vous pouvez sélectionner le niveau de zoom maximum si vous souhaitez effectuer un zoom plus grand que celui du zoom optique, mentionné ci-dessous :

	(zoom optique)
DCR-DVD92E/DVD602E/DVD653E	20 ×
DCR-DVD202E/DVD203E/DVD703E	12 ×
DCR-DVD403E/DVD803E	10 ×

Pendant l'enregistrement d'un disque. Notez que la qualité de l'image diminue lorsque vous utilisez le zoom numérique.

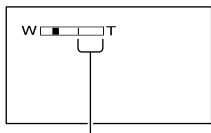

Le côté droit de la barre indique le facteur de zoom numérique. La zone de zoom s'affiche lorsque vous sélectionnez le niveau de zoom.

### Pour DCR-DVD92E/DVD602E/DVD653E

#### ▶ OFF

Les zooms sont effectués de manière optique jusqu'au niveau 20 ×.

#### 40 ×

Les zooms sont effectués de manière optique jusqu'au niveau 20 ×. Au-delà et jusqu'au niveau 40 ×, ils sont effectués de manière numérique.

#### 800 ×

Les zooms sont effectués de manière optique jusqu'au niveau 20 ×. Au-delà et jusqu'au niveau 800 ×, ils sont effectués de manière numérique.

### Pour DCR-DVD202E/DVD203E/DVD703E

#### ▶ OFF

Les zooms sont effectués de manière optique jusqu'au niveau 12 ×.

#### 24 ×

Les zooms sont effectués de manière optique jusqu'au niveau 12 ×. Au-delà et jusqu'au niveau 24 ×, ils sont effectués de manière numérique.

#### 480 ×

Les zooms sont effectués de manière optique jusqu'au niveau 12 ×. Au-delà et jusqu'au niveau 480 ×, ils sont effectués de manière numérique.

### Pour DCR-DVD403E/DVD803E

#### ▶ OFF

Les zooms sont effectués de manière optique jusqu'au niveau 10 ×.

#### 20 ×

Les zooms sont effectués de manière optique jusqu'au niveau 10 ×. Au-delà et jusqu'au niveau 20 ×, ils sont effectués de manière numérique.

#### 120 ×

Les zooms sont effectués de manière optique jusqu'au niveau 10 ×. Au-delà et jusqu'au niveau 120 ×, ils sont effectués de manière numérique.

## SEL.GD FORMAT (DCR-DVD92E/DVD602E/DVD653E)

Vous pouvez enregistrer une image dans un format correspondant à l'écran sur lequel vous allez la lire.

#### ▶ 4:3

Réglage normal (pour enregistrer les images à lire sur un téléviseur au format 4:3).

#### 16:9 FORMAT

Enregistre des images à lire sur un écran 16:9 en mode plein écran.

Lors d'un visionnage sur l'écran LCD /viseur avec **[16:9 FORMAT]** sélectionné.



Lors d'un visionnage sur un téléviseur grand écran 16:9<sup>\*1</sup>



Lors d'un visionnage sur un téléviseur standard (4:3)<sup>\*2</sup>



<sup>\*1</sup> Lorsque le format TV 16:9 bascule en mode plein écran, l'image s'affiche sur le téléviseur au format approprié.

<sup>\*2</sup> Lors de la lecture sur le téléviseur (format 4:3), l'image peut être comprimée. Lors de la lecture d'une image en mode grand écran, l'image s'affiche telle qu'elle apparaît sur l'écran LCD ou dans le viseur.

- Le format d'image est impossible à modifier dans les cas suivants :
  - Pendant l'enregistrement d'un film
  - Quand [EFFECT NUM.] est réglé sur [FILM RETRO] (p. 64).
- Lorsque vous enregistrez sur un DVD-R/DVD-RW (mode VIDEO)/DVD+RW, la durée d'enregistrement disponible peut être diminuée dans les situations suivantes.
  - Quand vous enregistrez des images en permutant les formats 16:9 FORMAT et 4:3.
  - Quand vous modifiez le mode [MODE ENR.] en 4:3 (p. 65).

Pour lire des images sur un lecteur ou un graveur DVD, la manière dont les images sont affichées sur le téléviseur peut varier en fonction de l'appareil. Pour plus d'informations, reportez-vous aux modes d'emploi fournis avec les appareils utilisés.

- Lorsque vous visionnez des images enregistrées au format 16:9 sur un DVD+RW avec un lecteur ou un graveur DVD, les images peuvent sembler comprimées dans le sens de la longueur.

## STEADYSHOT

Vous pouvez enregistrer des images à l'aide de [STEADYSHOT] (le réglage par défaut est [MARCHÉ]). Réglez [STEADYSHOT] sur [ARRÊT] (🛑) lorsque vous utilisez un trépied ou le convertisseur (en option).



## IMAGE FIXE

### Réglages des images fixes(ENREG. CONT/QUALITE/TAILLE, etc.)

Les réglages par défaut sont accompagnés du symbole ▶.

Les indicateurs entre parenthèses s'affichent lorsque les options sont sélectionnées.

**Reportez-vous à la page 52 pour obtenir des détails sur la sélection des options de réglage.**

ENREG. CONT (DCR-DVD202E/DVD203E/DVD403E/DVD703E/DVD803E)

Vous pouvez enregistrer plusieurs images fixes l'une après l'autre en appuyant sur PHOTO.

#### ▶ ARRÊT

Sélectionnez ce mode lorsque vous n'effectuez pas un enregistrement continu.

#### NORMAL (📷)

Enregistre des images fixes en continu à environ 0,5 seconde d'intervalle. Le nombre maximum d'images susceptibles d'être enregistrées est le suivant :

DCR-DVD202E/DVD203E/DVD703E

1152 × 864  1152 : 4 images

640 × 480  640 : 13 images

DCR-DVD403E/DVD803E

2016 × 1512  2016 : 3 images

640 × 480  640 : 21 images

#### DIF. EXPO (BRK)

Enregistre 3 images à la suite avec différentes expositions à des intervalles d'environ 0,5 seconde. Vous pouvez comparer les 3 images et sélectionner celle enregistrée avec la meilleure exposition.

- Le flash ne fonctionne pas en enregistrement continu.
- Le nombre maximum d'images est enregistré en mode de retardateur ou lorsque vous utilisez la télécommande.
- Il est possible que vous ne puissiez pas enregistrer le nombre maximum d'images en continu, en fonction de la taille des images et de la capacité restante du disque.

## IMAGE FIXE (suite)

- L'enregistrement d'images en continu sur le disque dure plus longtemps que l'enregistrement normal. Enregistrez l'image fixe suivante quand l'indicateur en forme de barre (■■■■) et le témoin ACCESS sont éteints.

### QUALITE

#### ► HAUTE (FINE)

Enregistre des images fixes de grande qualité.

#### STANDARD (STD)

Enregistre des images fixes de qualité standard.

### Taille des images fixes (ko)

	2016 ×1512* ┌ <sub>2016</sub>	1152 ×864** ┌ <sub>1152</sub>	640 ×480 ┌ <sub>640</sub>
HAUTE (FINE)	environ 1540	environ 960	environ 150
STANDARD (STD)	environ 640	environ 420	environ 60

\* DCR-DVD403E/DVD803E

\*\*DCR-DVD202E/DVD203E/DVD703E

### TAILLE (DCR-DVD202E/ DVD203E/DVD403E/DVD703E/ DVD803E)

- **2016×1512** (┌<sub>2016</sub>)  
(DCR-DVD403E/DVD803E)/  
**1152 × 864** (┌<sub>1152</sub>)  
(DCR-DVD202E/DVD203E/DVD703E)

Enregistre des images fixes nettes.

#### **640 × 480** (┌<sub>640</sub>)

Vous permet d'enregistrer un nombre maximum d'images.

### Nombre d'images fixes enregistrables sur un disque (approximatif)

	2016 ×1512* ┌ <sub>2016</sub>	1152 ×864** ┌ <sub>1152</sub>	640 ×480 ┌ <sub>640</sub>
DVD-R	810 1750	2150 4100	5100 8100
DVD-RW(mode VIDEO)	850 1850	2250 4300	5400 8600
DVD-RW(mode VR)	850 1850	2250 4300	5400 8600
DVD+RW	740 1450	1650 2600	2950 3800

[HAUTE]/[STANDARD]

\* DCR-DVD403E/DVD803E

\*\*DCR-DVD202E/DVD203E/DVD703E

- Le tableau mentionne le nombre enregistrable approximatif, applicable à un disque à une seule face. Sur un disque à deux faces, ces valeurs sont doublées.

### N° FICHER

#### ► SERIE

Affecte des numéros aux fichiers dans l'ordre même si le disque est changé.

#### REINITIALI.

Ramène le numéro de fichier à 0001 chaque fois que le disque est changé.



## APPLI.IMAGE

Effets d'image spéciaux ou fonctions d'enregistrement/de lecture supplémentaires (EFFET SPEC./EFFET NUM./DIAPORAMA, etc.)

Les réglages par défaut sont accompagnés du symbole ▶.

Les indicateurs entre parenthèses s'affichent lorsque les options sont sélectionnées.

**Reportez-vous à la page 52 pour obtenir des détails sur la sélection des options de réglage.**

### FONDU

Vous pouvez ajouter les effets suivants aux images en cours d'enregistrement.

- ① Sélectionnez l'effet souhaité, puis appuyez sur [OK].

Lorsque vous appuyez sur [CHEVAUCH.] ou [EFFET.BALAI], l'image est enregistrée sous forme d'image fixe. (Pendant l'enregistrement de l'image, l'écran devient bleu.)

- ② Appuyez sur REC START/STOP.

L'indicateur de transition en fondu arrête de clignoter, puis s'éteint lorsque la transition en fondu est terminée.

Pour annuler l'opération, sélectionnez [ARRÊT] à l'étape ①.

### Utilisation du viseur

Vous pouvez régler [EXPOSITION] et [FONDU] tout en utilisant le viseur en faisant pivoter l'écran LCD à 180 degrés et en le fermant avec l'écran orienté vers l'extérieur.

- ① Vérifiez que le témoin (Film) est allumé.
- ② Déployez le viseur et refermez l'écran LCD avec l'écran tourné vers l'extérieur. s'affiche.
- ③ Appuyez sur . [LCD désac?] s'affiche à l'écran.
- ④ Appuyez sur [OUI]. L'écran LCD est désactivé.
- ⑤ Appuyez sur l'écran LCD tout en contrôlant l'affichage dans le viseur. Les indications [EXPOSITION], etc., sont affichées.

- ⑥ Appuyez sur la touche de réglage que vous souhaitez ajuster.

[EXPOSITION] : Ajustez ce réglage à l'aide de / , puis appuyez sur [OK].

[FONDU] : Appuyez plusieurs fois pour sélectionner un effet de votre choix.

: L'écran LCD s'allume.

Pour masquer les boutons, appuyez sur [OK].



### EQUIL.BLANC



### EQUIL.NOIR



### CHEVAUCH. (entrée en fondu seulement)



### EFFET.BALAI (entrée en fonction seulement)



### EFFET NUM. (Effet numérique)

Vous pouvez ajouter des effets numériques aux enregistrements. s'affiche.

- ① Appuyez sur l'effet souhaité.
- ② Lorsque vous sélectionnez [LUMI-NANCE], réglez l'effet à l'aide de / , puis appuyez sur [OK].

L'image qui est affichée lorsque vous appuyez sur [OK] est enregistrée sous forme d'image fixe.

③ Appuyez sur **[OK]**.

**[D+]** s'affiche.

Pour annuler [EFFET NUM.], appuyez sur [ARRÊT] à l'étape ①.

### LUMINANCE (touche de luminosité)

Remplace une zone plus lumineuse d'une image fixe (par exemple, une personne) ou d'un film enregistré auparavant.



### FILM RETRO

Ajoute un effet de film rétro aux images. La scène est enregistrée au format 16:9.

## EFFET SPEC. (Effet d'image)

Vous pouvez ajouter des effets spéciaux à une image pendant l'enregistrement. **[P+]** s'affiche.

### ► ARRÊT

N'utilisez pas le réglage [EFFET SPEC.].

### SEPIA

Les images apparaissent en couleur sépia.

### NOIR&BLANC

Les images apparaissent en noir et blanc.

### PASTEL



Les images ressemblent à des dessins au pastel pâle.

### MOSAÏQUE



Les images apparaissent sous forme de mosaïque.

**CTRL ENR. (excepté pour les modèles DCR-DVD92E/DVD202E/DVD602E)**

Reportez-vous à la page 80.

## DIAPORAMA

Lit toutes les images stockées sur un disque les unes à la suite des autres (diaporama).

Les images fixes changent pour passer à la suivante quand vous appuyez sur la touche [LIRE].

Pour annuler [DIAPORAMA], appuyez sur [FIN]. Pour faire une pause de lecture, appuyez sur [PAUSE]. Appuyez à nouveau sur [LIRE] pour redémarrer le diaporama.

- Vous pouvez sélectionner la première image du diaporama en appuyant sur **[◀◀]** / **[▶▶]** avant d'appuyer sur [LIRE].
- Vous pouvez répéter la lecture du diaporama en appuyant sur **[↺]**. Le réglage par défaut est [MARCHE] (répétition du diaporama).

## MODE DEMO

Le réglage par défaut [MARCHE] permet de visualiser la démonstration en 10 minutes environ lorsque vous placez le commutateur POWER sur la position **[FILM]** (Film) sans insérer de disque.

- La démonstration est interrompue dans les situations telles que celles décrites ci-dessous.
  - Lorsque vous touchez l'écran pendant la démonstration. (La démonstration reprend après 10 minutes)
  - Lorsque vous faites glisser le commutateur OPEN du couvercle du disque.
  - Lorsque le commutateur POWER est réglé sur un mode différent de **[FILM]** (Film).
  - Lorsque vous réglez le commutateur NIGHTSHOT ou NIGHTSHOT PLUS sur ON (p. 35).



## REGL. DISQUE

Réglages des disques (FORMAT/  
FINALISER/DEFINALISER, etc.)

Reportez-vous à la page 52 pour  
obtenir des détails sur la sélection  
des options de réglage.

### FORMAT

Reportez-vous à la page 51.

### FINALISER

Reportez-vous à la page 44.

### DEFINALISER

Reportez-vous à la page 50.

### TITRE DISQUE

Vous pouvez affecter un titre à chaque  
disque. Le titre affecté par défaut au disque  
est la date de sa première utilisation.

① Appuyez sur **[P-MENU]** → **[SETUP]** →   
REGL. DISQUE → **[TITRE DISQUE]**.

② Entrez le titre du disque.

Suivez les étapes **2 à 5** de la section  
« Etape 4 : Modification du titre du  
disque » de la partie « Compatibilité du  
disque pour la lecture sur des lecteurs  
DVD ou des graveurs DVD (finalisation) »  
(p. 46).

Pour annuler la modification du titre,  
appuyez sur **[ECH]** à l'étape ②.

## REGL. NORM.

Réglages lors de l'enregistrement sur  
un disque et autres réglages de base  
(MODE ENR./REGL. LCD/VIS/VITESSE  
USB, etc.)

Les réglages par défaut sont accompagnés  
du symbole ▶.

Les indicateurs entre parenthèses s'affichent  
lorsque le réglage est sélectionné.

**Reportez-vous à la page 52 pour  
obtenir des détails sur la sélection  
des options de réglage.**

### MODE ENR. (mode d'enregistrement)

Vous pouvez sélectionner un des trois  
niveaux de qualité disponibles pour le film.

#### HQ (HQ)

Enregistre en mode haute qualité (durée  
d'enregistrement approximative de 20 min).

#### ▶ SP (SP)

Enregistre en mode de qualité standard  
(durée d'enregistrement approximative de  
30 min).

#### LP (LP)

Augment la durée d'enregistrement  
(Long Play) (durée d'enregistrement  
approximative de 60 min).

- **La durée entre parenthèses est la durée d'enregistrement approximative d'un film seulement sur un disque à une face. Si le disque compte deux faces, cette valeur s'applique aux deux faces.**
- **Votre caméscope est équipé d'un système d'encodage VBR (p. 12) susceptible de raccourcir la durée d'enregistrement disponible lorsque vous filmez un objet qui se déplace rapidement.**
- Si vous enregistrez en mode LP, la qualité des scènes peut être détériorée ou les scènes à mouvements rapides peuvent être accompagnées de parasites à la lecture du disque.

### VOLUME

Reportez-vous à la page 33.

### MULTI-SON

Vous pouvez choisir de lire sur deux bandes son ou en stéréo des enregistrements audio effectués sur d'autres appareils.

#### ► STEREO

Lecture avec son principal et son secondaire (ou son stéréo).

1

Lecture avec son principal ou son du canal gauche.

2

Lecture avec son secondaire ou son du canal droit.

- Le réglage revient à [STEREO] lorsque vous débranchez la source d'alimentation du caméscope pendant plus de 5 minutes.

### NIV.REF.MIC.

Vous pouvez sélectionner le niveau du micro pour le son à enregistrer. Choisissez [BAS] pour enregistrer le son riche et puissant d'une salle de concert, etc.

#### ► NORMAL

Enregistre divers sons surround en les convertissant au même niveau.

#### BAS

Enregistre le son fidèlement. Ce réglage ne convient pas pour l'enregistrement de conversations.

- Le réglage revient à [NORMAL] lorsque vous débranchez la source d'alimentation du caméscope pendant plus de 5 minutes.

### MONIT.SURND (excepté pour les modèles DCR-DVD92E/DVD602E)

Vous pouvez afficher de quelle direction provient le son d'enregistrement en mode ambiophonique 5.1.

### MIC EX.SURND

Vous pouvez personnaliser le réglage du son quand vous utilisez un micro externe (en option).

Vous pouvez raccorder un microphone externe (en option) à la griffe Active Interface Shoe (p. 81) Reportez-vous au mode d'emploi du microphone pour obtenir des détails.

### Pour DCR-DVD92E/DVD602E

#### ► STEREO LARGE

Enregistre le son à 2 canaux avec davantage de présence.

#### STEREO

Enregistre le son stéréo normal.

- Le réglage revient à [STEREO LARGE] lorsque vous débranchez la source d'alimentation du caméscope pendant plus de 5 minutes.

### Excepté pour les modèles DCR-DVD92E/DVD602E

#### ► MIC 4 CH

Enregistre le son à 4 canaux, avant gauche/droit et arrière gauche/droit en les convertissant en son ambiophonique 5.1.

#### STEREO

Enregistre le son stéréo normal.



- Le réglage revient à [MIC 4 CH] lorsque vous débranchez la source d'alimentation du caméscope pendant plus de 5 minutes.

### REGL.LCD/VIS

L'image enregistrée n'est pas affectée par le changement de réglage.

### ■ LUMI.LCD

Vous pouvez régler la luminosité de l'écran LCD.

- ① Réglez la luminosité à l'aide des touches  / .
- ② Appuyez sur .

### ■ NIV.CTJR LCD

Vous pouvez régler la luminosité du rétroéclairage de l'écran LCD.

#### ► NORMAL



Luminosité normale.

## LUMINEUX

Rend l'écran LCD plus lumineux.

- Lorsque vous utilisez un adaptateur secteur comme source d'alimentation, [LUMINEUX] est automatiquement sélectionné comme réglage.
- Quand vous sélectionnez [LUMINEUX], l'autonomie de la batterie diminue légèrement pendant l'enregistrement.

## ■ COULEUR LCD

Vous pouvez régler la couleur de l'écran LCD à l'aide de  / .



Faible intensité

Forte intensité

## ■ AR-PL VISEUR

Vous pouvez régler la luminosité du viseur.

### ► NORMAL

Luminosité normale.

## LUMINEUX

Rend l'écran du viseur plus lumineux.

- Lorsque vous raccordez le caméscope à l'adaptateur secteur, le réglage [LUMINEUX] est automatiquement sélectionné.
- Quand vous sélectionnez [LUMINEUX], l'autonomie de la batterie diminue légèrement pendant l'enregistrement.

## ■ GD ECRAN VF (DCR-DVD202E/ DVD203E/DVD403E/DVD703E/ DVD803E)GRAND ECRAN (DCR-DVD92E/DVD602E/DVD653E)

Vous pouvez sélectionner l'affichage d'une image au format 16:9 dans le viseur.

### ► LETTER BOX

Réglage normal (type d'affichage standard).

## COMPRESSION (Compression)

Ce mode permet de développer l'image à la verticale lorsque des bandes noires apparaissent en haut et en bas de l'écran au format 16:9.

- Quand vous réglez le commutateur POWER sur  (Fixe), [GD ECRAN VF] ou [GRAND ECRAN] n'apparaît pas.

## FORMAT TV (DCR-DVD202E/ DVD203E/DVD403E/DVD703E/ DVD803E)

Reportez-vous à la page 42.

## VITESSE USB (excepté pour les modèles DCR-DVD92E/DVD202E/ DVD602E)

Vous pouvez sélectionner la vitesse à laquelle les données sont transférées vers votre ordinateur.

### ► AUTO

Envoie les données en permutant automatiquement les modes Hi-Speed USB (USB2.0) et la vitesse correspondant à USB1.1 (transfert à pleine vitesse).

### VITESSE MAXI

Envoie les données correspondant à USB1.1 (transfert à pleine vitesse).

## CODE DONNEES

Ce mode vous permet d'afficher des informations enregistrées automatiquement (code de données) pendant la lecture.

### ► OFF

Le code de données n'est pas affiché.

### DON.CAMES.

Affiche les données de réglage du caméscope pour les images enregistrées.

### DATE/HEURE

Affichage de la date et de l'heure des images enregistrées.

## DON.CAMES.

Film

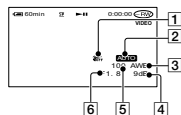
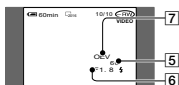

Image fixe



- 1 SteadyShot désactivé
- 2 Exposition
- 3 Balance des blancs
- 4 Gain
- 5 Vitesse d'obturation
- 6 Indice du diaphragme
- 7 Valeur d'exposition

## DATE/HEURE



- 8 Date
- 9 Heure

- **4** s'affiche lorsque l'image est enregistrée à l'aide d'un flash.
- Le code de données s'affiche sur le téléviseur si vous raccordez le caméscope à un téléviseur.
- L'indicateur fait défiler la séquence suivante au fur et à mesure que vous appuyez sur DATA CODE sur la télécommande : DATE/TIME → DON.CAMES. → ARRÊT (aucune indication) (excepté pour les modèles DCR-DVD92E/DVD602E)
- Selon l'état du disque, des tirets [--:--:--] sont affichés.
- Le réglage revient à [OFF] lorsque vous débranchez la source d'alimentation du caméscope pendant plus de 5 minutes.

## DISQ.RESTANT

### ► AUTO

Ce mode vous permet d'afficher l'indicateur de disque restant pendant environ 8 secondes dans des situations telles que celles décrites ci-dessous.

- Lorsque vous vérifiez le disque restant en faisant glisser le commutateur POWER vers le bas sur la position (Film) ou (Fixe).

- Lorsque vous réglez le commutateur POWER sur la position (Film) ou (Fixe), puis que vous appuyez sur la touche DISP/BATT INFO pour allumer l'indicateur.
- Lorsque la capacité restante du disque est inférieure à 5 minutes en mode (Film) ou à 30 images en mode (Fixe).
- Quand vous commencez à enregistrer à partir de l'entrée ligne.

### MARCHE

Affichage en continu de l'indicateur de disque restant.

## TELECOMMANDE (télécommande) (excepté pour les modèles DCR-DVD92E/DVD602E)

Le réglage par défaut est [MARCHE], ce qui vous permet d'utiliser la télécommande (p.41).

- Sélectionnez [ARRÊT] pour éviter que votre caméscope ne réagisse à une commande envoyée par la télécommande d'un autre appareil.
- Le réglage revient à [MARCHE] lorsque vous débranchez la source d'alimentation du caméscope pendant plus de 5 minutes.

## Témoin REC (témoin d'enregistrement)

Le voyant de tournage du caméscope ne s'allume pas pendant l'enregistrement si vous réglez cette option sur [ARRÊT]. (Le réglage par défaut est [MARCHE].)

## BIP

### ► MARCHE

Une mélodie retentit lorsque vous commencez l'enregistrement ou que vous l'arrêtez ou lorsque vous utilisez l'écran tactile.

### ARRÊT

Annulation de la mélodie.

## SORTIE AFF.

### ► LCD

Affiche des indicateurs tels que le compteur sur l'écran LCD et dans le viseur

### SORTIE V/LCD

Fait apparaître l'affichage sur le téléviseur également.

## ROTAT.SETUP

### ► NORMAL

Fait défiler les options de réglage vers le bas sur pression de .

### INVERSE

Fait défiler les options de réglage vers le haut sur pression de .

## ARRET AUTO (obturation automatique désactivée)

### ► 5 min

Le caméscope s'éteint automatiquement lorsque vous ne l'utilisez pas pendant plus de 5 minutes environ.

### JAMAIS

Le caméscope ne s'arrête pas automatiquement.

- Lorsque vous raccordez votre caméscope à la prise murale, la fonction [ARRET AUTO] se règle automatiquement sur [JAMAIS].

## ETALONNAGE

Reportez-vous à la page 110.

## HEURE/LANGUE

### (REGL.HORLOGE/REGL.ZONE/ LANGUAGE, etc.)

Les réglages par défaut sont accompagnés du symbole ►.

Les indicateurs entre parenthèses s'affichent lorsque le réglage est sélectionné.

**Reportez-vous à la page 52 pour obtenir des détails sur la sélection des options de réglage.**

## REGL.HORLOGE

Reportez-vous à la page 23.

## REGL.ZONE

Réglez le fuseau horaire local à l'aide de ▲/▼ lorsque vous utilisez le caméscope à l'étranger.

Reportez-vous aux décalages horaires dans le monde, à la page 106.

## HEURE ETE

### ► ARRET

Ne règle pas l'heure d'été.

### MARCHE

Règle l'heure d'été.

Vous pouvez régler un décalage horaire sous [REGL.ZONE] ainsi que [HEURE ETE] sans arrêter l'horloge.

## LANGUAGE

Vous pouvez sélectionner la langue à utiliser sur l'écran LCD.

Vous pouvez sélectionner anglais, anglais simplifié, chinois traditionnel, chinois simplifié, français, espagnol, portugais, allemand, néerlandais, italien, grec, russe, arabe, perse ou thaï.

- Votre caméscope propose [ENG[SIMP]] (anglais simplifié) lorsque votre langue maternelle ne figure pas parmi les options.

# Personnalisation du Menu personnel

Vous pouvez ajouter des options de réglage à votre Menu personnel et personnaliser les réglages du Menu personnel pour chaque position du commutateur POWER. Cette personnalisation est très pratique pour ajouter des options de réglage fréquemment utilisées dans le Menu personnel.

## Ajout d'une option de réglage

Vous pouvez ajouter jusqu'à 27 options de réglage pour chaque position du commutateur POWER. Si vous souhaitez en ajouter davantage, supprimez les options de réglage les moins importantes.

- 1 Appuyez sur [P-MENU] → [REGL. P-MENU] → [AJOUTER].

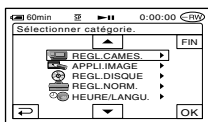

- 2 Appuyez sur [▲]/[▼] pour sélectionner un groupe de réglages, puis appuyez sur [OK].

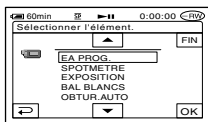

- 3 Appuyez sur [▲]/[▼] pour sélectionner une option de réglage, puis appuyez sur [OK] → [OUI] → [X].

L'option de réglage est ajoutée à la fin de la liste.

## Suppression d'une option de réglage

- 1 Appuyez sur [P-MENU] → [REGL. P-MENU] → [SUPPRIMER].

Si l'option de réglage souhaitée n'est pas affichée, appuyez sur [▲]/[▼].

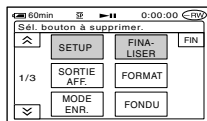

- 2 Appuyez sur l'option de réglage que vous souhaitez supprimer.

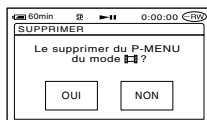

- 3 Appuyez sur [OUI] → [X].

• Vous ne pouvez pas supprimer [SETUP], [FINALISER] et [REGL. P-MENU].

## Tri des options de réglage affichées dans le menu personnel

- 1 Appuyez sur **[P.MENU]** → **[REGL. P-MENU]** → **[TRIER]**.

Si l'option de réglage souhaitée n'est pas affichée, appuyez sur **[↑]**/**[↓]**.

- 2 Appuyez sur l'option de réglage que vous souhaitez déplacer.

- 3 Appuyez sur **[↑]**/**[↓]** pour déplacer l'option de réglage vers l'emplacement souhaité.

- 4 Appuyez sur **[OK]**.

Pour trier d'autres options, répétez les étapes 2 à 4.

- 5 Appuyez sur **[FIN]** → **[X]**.

- Vous ne pouvez pas déplacer le menu **[REGL.P-MENU]**.

## Initialisation des options du menu personnel (Réinitialisation)

- Appuyez sur **[P.MENU]** → **[REGL. P-MENU]** → **[REINITIALIS]** → **[OUI]** → **[OUI]** → **[X]**.

# Edition des données d'origine

Cette fonction est uniquement disponible pour les DVD-RW (mode VR).



Les « données originales » font référence aux données de films et d'images fixes enregistrées sur le disque.

Si vous utilisez des DVD-RW enregistrés en mode VR, vous pouvez monter les images originales sur votre caméscope.

## Suppression d'images

**1** Faites coulisser plusieurs fois le commutateur POWER vers le bas pour allumer le témoin  (Lire/Monter).

**2** Insérez le disque enregistré dans votre caméscope.

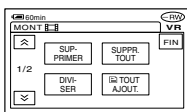

**3** Sélectionnez l'onglet  (Film) ou  (Image fixe) contenant l'image à supprimer, puis appuyez sur [MONT].

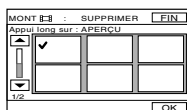

**4** Appuyez sur [SUPPRIMER].

**5** Sélectionnez l'image à supprimer.



La scène sélectionnée est repérée par . Appuyez en continu sur l'image sur l'écran LCD pour confirmer la sélection. Appuyez sur  pour revenir à l'écran précédent.

- Vous pouvez sélectionner plusieurs films et images fixes à la fois.

**6** Appuyez sur [OK] → [OUI].

- Il est impossible de récupérer une image qui a été supprimée.

**Pour supprimer en même temps tous les films ou toutes les images fixes contenus sur le disque**

Appuyez sur [SUPPR. TOUT] à l'étape 4.

- Si vous supprimez un film original qui figure dans une liste de lecture (p. 74), il est aussi supprimé de la liste de lecture.
- Le fait de supprimer des scènes peut ne pas libérer suffisamment d'espace pour enregistrer d'autres films ou images fixes.
- Pour supprimer toutes les images sur le disque et restaurer la capacité d'enregistrement d'origine, formatez le disque (p. 51).

## Division d'un film

**1** Faites coulisser plusieurs fois le commutateur POWER vers le bas pour allumer le témoin  (Lire/Monter).

**2** Insérez le disque contenant les films enregistrés dans votre caméscope.

**3** Appuyez sur l'onglet  (Film) → [MONT].



## 4 Appuyez sur [DIVISER].

## 5 Appuyez sur la scène à diviser.

Le film sélectionné est lu.

## 6 Appuyez sur à l'endroit où vous souhaitez diviser le film en scènes.

Le film se met en pause.

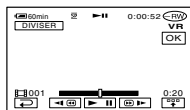

Lorsque vous appuyez sur , les boutons de commande ci-dessous apparaissent.

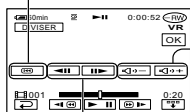

Permet de revenir au début du film sélectionné



Permet d'ajuster le volume

Permet d'ajuster le point de division avec plus de précision après sa sélection

Pour masquer les boutons, appuyez sur .

- Le bouton  permet de basculer entre les modes de lecture et de pause.
- L'endroit où vous appuyez sur  et le point de division actuel peuvent différer légèrement. Cela est dû au fait que le caméscope sélectionne le point de division par incréments d'une demi-seconde.

## 7 Appuyez sur → [OUI].

- Après avoir divisé un film, vous ne pouvez plus restaurer son état antérieur.

- Si le film est ajouté dans la liste de lecture, celui-ci n'est pas affecté si vous divisez le film original.

# Création de la liste de lecture

Cette fonction est uniquement disponible pour les DVD-RW (mode VR).

Une liste de lecture répertorie les miniatures des images fixes et des films que vous avez sélectionnés. Lorsque vous montez ou supprimez des scènes dans la liste de lecture, les scènes originales ne sont pas modifiées.

- Vous pouvez ajouter jusqu'à 999 scènes dans la liste de lecture.
- Ne retirez pas la batterie ou l'adaptateur secteur de votre caméscope pendant le montage de la liste de lecture. Cela pourrait endommager le disque.

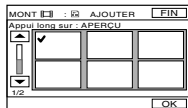

La scène sélectionnée est repérée par ✓. Appuyez en continu sur l'image sur l'écran LCD pour confirmer la sélection. Appuyez sur [ ] pour revenir à l'écran précédent.

- Vous pouvez sélectionner plusieurs films et images fixes à la fois.

**1** Faites coulisser plusieurs fois le commutateur POWER vers le bas pour allumer le témoin [▶] (Lire/Monter).

**2** Insérez le disque enregistré dans votre caméscope.

**3** Sélectionnez l'onglet [ ] (Film) ou [ ] (Image fixe) contenant la scène à ajouter à la liste de lecture, puis appuyez sur [MONT].

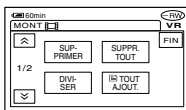

**4** Appuyez sur [ ] AJOUTER.

Appuyez sur [ ] / [ ] pour afficher [ ] AJOUTER si cette option n'apparaît pas.

**5** Sélectionnez la scène à ajouter à la liste de lecture.

**6** Appuyez sur [OK] → [OUI].

- Lorsque vous ajoutez des images fixes dans une liste de lecture, celles-ci sont converties automatiquement en film et sont ajoutées à l'onglet Film. Un film créé à partir d'images fixes est repéré par [ ]. Les images fixes originales restent sur le disque. La résolution du film créé peut être inférieure à celle des images fixes originales.

**Pour ajouter en même temps tous les films contenus sur le disque**

Appuyez sur [ ] TOUT AJOUT.] à l'étape 4.

**Pour ajouter toutes les images fixes contenues sur le disque dans une liste de lecture**

Nous vous recommandons de créer au préalable un Photofilm (p. 76), puis de l'ajouter dans une liste de lecture.

**Effacement de scènes inutiles de la liste de lecture**

**1** Faites coulisser plusieurs fois le commutateur POWER vers le bas pour allumer le témoin [▶] (Lire/Monter).

**2** Insérez le disque contenant les images ajoutées dans une liste de lecture.

**3** Appuyez sur l'onglet  (Liste de lecture) → [MONT].

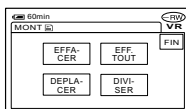

**4** Appuyez sur [EFFACER].

**5** Sélectionnez la scène à supprimer de la liste.

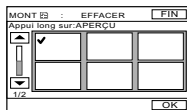

La scène sélectionnée est repérée par ✓. Appuyez en continu sur l'image sur l'écran LCD pour confirmer la sélection. Appuyez sur  pour revenir à l'écran précédent.

- Vous pouvez sélectionner plusieurs films et images fixes à la fois.

**6** Appuyez sur  → [OUI].

## Pour effacer en même temps toutes les scènes

Appuyez sur [EFF. TOUT] à l'étape 3 → [OUI].

- Lorsque vous effacez des scènes de la liste de lecture, les scènes originales ne sont pas modifiées.

## Modification de l'ordre des scènes dans la liste de lecture

**1** Faites coulisser plusieurs fois le commutateur POWER vers le bas pour allumer le témoin  (Lire/Monter).

**2** Insérez le disque contenant les films ajoutés dans une liste de lecture.

**3** Appuyez sur l'onglet  (Liste de lecture) → [MONT].

**4** Appuyez sur [DEPLACER].

**5** Sélectionnez la scène à déplacer.

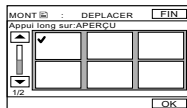

La scène sélectionnée est repérée par ✓. Appuyez en continu sur l'image sur l'écran LCD pour confirmer la sélection. Appuyez sur  pour revenir à l'écran précédent.

- Vous pouvez sélectionner plusieurs films et images fixes à la fois.

**6** Appuyez sur .

- 7 Sélectionnez la position désirée avec [←]/[→].

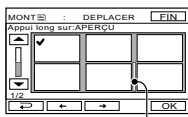

Déplacez la barre de destination

- 8 Appuyez sur [OK] → [OUI].

- Lorsque vous avez sélectionné plusieurs scènes, les scènes sont déplacées en fonction de l'ordre affiché dans la liste de lecture.

### Division d'un film dans la liste de lecture

- 1 Faites coulisser plusieurs fois le commutateur POWER vers le bas pour allumer le témoin [▶] (Lire/Monter).

- 2 Insérez le disque contenant les films ajoutés dans une liste de lecture.

- 3 Appuyez sur l'onglet [≡] (Liste de lecture) → [MONT].

- 4 Appuyez sur [DIVISER].

- 5 Sélectionnez la scène à diviser.

La sélection est lue.

- 6 Appuyez sur [▶||] à l'endroit où vous souhaitez diviser le film en scènes.

Le film se met en pause.



Appuyez pour afficher les boutons d'opération. Pour de plus amples informations, reportez-vous à la page 73.

- Le bouton [▶||] permet de basculer entre les modes de lecture et de pause.
- L'endroit où vous appuyez sur [▶||] et le point de division actuel peuvent différer légèrement. Cela est dû au fait que le caméscope sélectionne le point de division par incréments d'une demi-seconde.

- 7 Appuyez sur [OK] → [OUI].

- Lorsque vous divisez des scènes dans la liste de lecture, les scènes originales ne sont pas modifiées.

### Conversion de toutes les images fixes contenues sur un disque en fichier vidéo (Photofilm)

Photofilm convertit les images fixes contenues sur un disque (au format JPEG) en film (au format MPEG) pour vous permettre de les lire sur un lecteur de DVD ou sur votre ordinateur, et de les enregistrer au format Photofilm sur le disque. Les images fixes converties sont lues les unes à la suite des autres, comme un diaporama. Toutefois, la résolution (en pixels) du Photofilm créé peut être inférieure à celle des images fixes originales. Photofilm organise les images fixes en film; vous pouvez ajouter plus d'images dans la liste de lecture.

---

**1** Faites coulisser plusieurs fois le commutateur POWER vers le bas pour allumer le témoin  (Lire/Monter).

---

**2** Insérez le disque contenant les images fixes enregistrées dans votre caméscope.

---

**3** Appuyez sur l'onglet  (Image fixe) → [MONT] → [PHOTOFILM].

---

**4** Appuyez sur .

Toutes les images fixes sur le disque sont converties en un fichier vidéo unique, puis ajoutées à un onglet Film. Un film créé à partir d'images fixes est repéré par  en haut à droite.

---

- La création d'un Photofilm peut prendre plus de temps au fur et à mesure que d'autres images fixes sont enregistrées sur le disque.
- Les images fixes qui ne sont pas compatibles avec votre caméscope, par exemple celles prises avec un appareil photo numérique et copiées sur un ordinateur, ne peuvent pas être converties en Photofilm.

## Lecture de la liste de lecture

Cette fonction est uniquement disponible pour les DVD-RW (mode VR).

---

**1** Faites coulisser plusieurs fois le commutateur POWER vers le bas pour allumer le témoin  (Lire/Monter).

---

**2** Insérez le disque sur lequel la liste de lecture est ajoutée dans votre caméscope.

---

**3** Sélectionnez l'onglet  (Liste de lecture).

Une liste des scènes ajoutées dans la liste de lecture s'affiche.

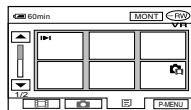

**4** Appuyez sur l'image à partir de laquelle vous souhaitez commencer la lecture.

L'écran VISUAL INDEX réapparaît lorsque la liste de lecture a été lue de la scène sélectionnée jusqu'à la fin.

---

# Raccordement à un magnétoscope ou un téléviseur

Raccordez votre caméscope à une prise murale à l'aide de l'adaptateur secteur fourni pendant cette opération (p. 17). Reportez-vous également aux modes d'emploi fournis avec les appareils à raccorder.

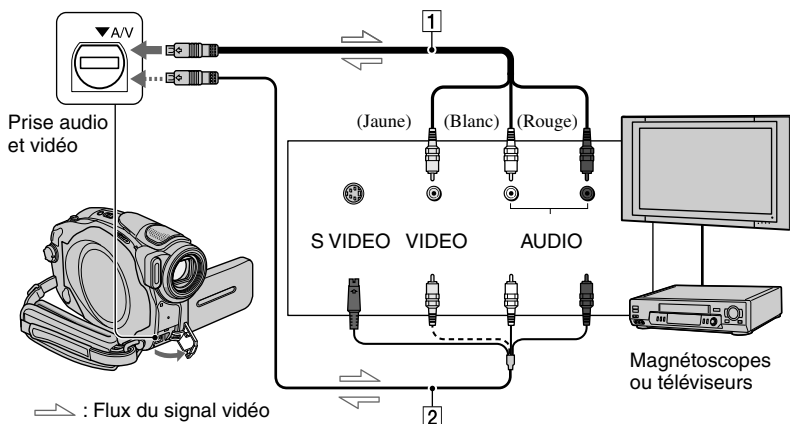

## 1 Câble de raccordement audio et vidéo (fourni)

Raccordez à la prise d'entrée de l'autre appareil.

## 2 Câble de raccordement audio et vidéo avec S VIDEO (en option)

Lorsque vous raccordez le caméscope à un autre appareil via la prise S-VIDEO, si vous utilisez un câble de raccordement audio et vidéo avec un câble S-VIDEO (en option) au lieu d'un simple câble de raccordement audio et vidéo, vous obtiendrez des images de meilleure qualité. Raccordez les fiches blanche et rouge (canaux audio gauche/droite) et la fiche S VIDEO (canal S VIDEO) du câble de raccordement audio et vidéo doté d'un câble S VIDEO (en option). Il n'est pas nécessaire de raccorder la fiche jaune.

- Raccordez le câble de raccordement audio et vidéo à la prise de sortie d'un appareil à partir duquel vous copiez une image ou à la prise d'entrée d'un autre appareil pour copier une image provenant de votre caméscope.
- Si vous raccordez votre caméscope à un appareil mono, branchez la fiche jaune du câble de raccordement audio et vidéo à la prise vidéo et la fiche rouge (canal droit) ou blanche (canal gauche) à la prise audio du magnétoscope ou du téléviseur.

# Copie avec un magnétoscope ou un enregistreur de DVD

Vous pouvez copier les images en cours de lecture sur votre caméscope avec d'autres appareils d'enregistrement, par exemple un magnétoscope ou un enregistreur de DVD. Lorsque vous les copiez avec un enregistreur vidéo HDD (Hard Disc Drive), les images sont enregistrées sur un disque dur.

- Lorsque vous n'avez pas l'intention d'afficher les indicateurs, tels que les compteurs, etc. sur l'écran d'un appareil raccordé à l'aide d'un câble audio et vidéo, réglez [SORTIE AFF.] sur [LCD] (réglage par défaut) (p. 69).

---

## 1 Raccordez votre caméscope au magnétoscope à l'aide du câble de raccordement audio/vidéo (fourni).

Raccordez votre caméscope aux prises d'entrée d'un magnétoscope ou d'un enregistreur de DVD. Pour obtenir des détails pour effectuer des raccordements corrects, reportez-vous à la page 78.

---

## 2 Insérez le support d'enregistrement dans votre magnétoscope ou enregistreur de DVD.

Si votre appareil d'enregistrement est équipé d'un sélecteur d'entrée, réglez-le en mode d'entrée.

---

## 3 Faites coulisser plusieurs fois le commutateur POWER vers le bas pour allumer le témoin (Lire/Monter).

Réglez [FORMAT TV] en fonction de l'appareil de lecture (p. 42) (pour les modèles DCR-DVD202E/DVD203E/DVD403E/DVD703E/DVD803E).

---

## 4 Insérez le disque enregistré dans votre caméscope.

---

## 5 Lancez la lecture sur le caméscope et l'enregistrement sur le magnétoscope ou l'enregistreur de DVD.

Pour de plus amples informations, reportez-vous au mode d'emploi fourni avec votre appareil d'enregistrement.

---

## 6 Une fois la copie terminée, arrêtez votre caméscope et l'appareil d'enregistrement.

- Pour enregistrer la date, l'heure et les données de réglage du caméscope, affichez-les à l'écran (p. 67).

# Enregistrement d'images à partir d'un téléviseur ou d'un magnétoscope/lecteur de DVD (sauf pour les modèles DCR-DVD92E/DVD202E/DVD602E)

Vous pouvez enregistrer des images ou des émissions télévisées à partir d'un magnétoscope ou d'un téléviseur sur un disque à l'aide de votre caméscope.

- Votre caméscope peut enregistrer uniquement depuis une source PAL. Par exemple, il est impossible d'enregistrer correctement des cassettes vidéo ou des programmes télévisés français (SECAM). Pour obtenir des détails sur les standards couleur du téléviseur, reportez-vous à la page 105.
- Vous ne pouvez pas enregistrer d'émissions télévisées qui ne vous permettent d'enregistrer qu'une seule fois ou qui sont équipées de la technologie de contrôle des copies.
- Si vous utilisez un adaptateur à 21 broches pour recevoir la source PAL, il vous faut un adaptateur à 21 broches bi-directionnel (en option).

## 1 Raccordez votre caméscope au téléviseur ou au magnétoscope/lecteur de DVD à l'aide du câble de raccordement audio/vidéo (fourni).

Raccordez votre caméscope aux prises de sortie d'un téléviseur ou d'un magnétoscope/lecteur de DVD. Pour de plus amples informations sur la réalisation de raccordements corrects, reportez-vous à la page 78.

## 2 Si vous enregistrez à partir d'un magnétoscope/lecteur de DVD, insérez la cassette ou le DVD dans l'appareil de lecture.

## 3 Faites coulisser plusieurs fois le commutateur POWER vers le bas pour allumer le témoin (Lire/Monter).

## 4 Appuyez sur → [CDE. ENR.].

Si vous avez raccordé votre caméscope à l'appareil équipé de la prise

S VIDEO, appuyez sur [SET] → [ENTRÉE VIDEO] → [S-VIDEO] → .

- Appuyez sur [SET] pour changer de mode d'enregistrement ou ajuster le volume.
- Appuyez sur [SET] → [DISQUE REST.] → [MARCHE] pour afficher en permanence l'indicateur de capacité restante du disque.

## 5 Insérez un disque vierge dans votre caméscope.

Formatez le disque si vous utilisez un nouveau DVD-RW/DVD+RW (p. 51).

## 6 Lancez la lecture de la cassette ou du disque sur l'appareil de lecture ou sélectionnez une émission télévisée.

L'image en cours de lecture sur l'appareil raccordé s'affiche sur l'écran LCD de votre caméscope.

## 7 Appuyez sur [ENR.] à l'endroit où vous souhaitez démarrer l'enregistrement.

## 8 Appuyez sur à l'endroit où vous souhaitez arrêter l'enregistrement.

## 9 Appuyez sur [FIN].

- Il peut y avoir un décalage entre l'endroit où vous appuyez sur [ENR.] et le moment actuel où l'enregistrement démarre/s'arrête.
- Vous ne pouvez pas enregistrer une image sous forme d'image fixe même si vous appuyez sur le bouton PHOTO au cours de l'enregistrement.
- Vous ne pouvez pas enregistrer d'images à partir d'un téléviseur sans prises de sortie.



# Prises de raccordement d'autres appareils

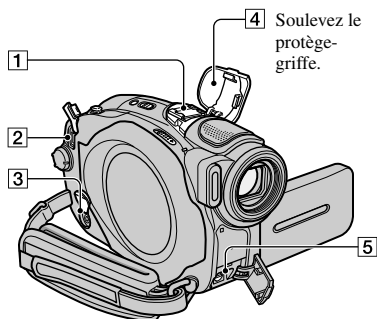

4 Soulevez le protège-griffe.

DCR-DVD403E/DVD803E :

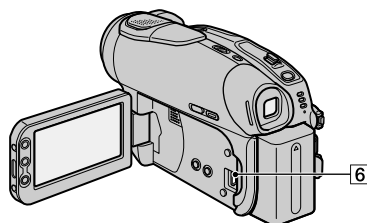

Excepté pour les modèles DCR-DVD403E/DVD803E :

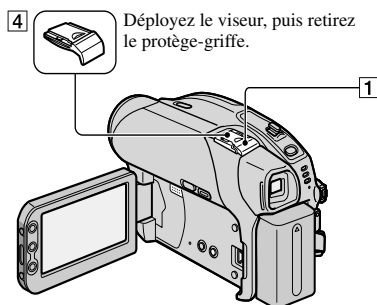

4 Déployez le viseur, puis retirez le protège-griffe.

## 1 Griffe Active Interface Shoe

La griffe Active Interface Shoe alimente les accessoires en option, par exemple une lampe vidéo, un flash ou un microphone. L'accessoire peut être mis sous tension ou hors tension selon la position du commutateur POWER de votre caméscope. Pour de plus amples informations, reportez-vous au mode d'emploi fourni avec l'accessoire.

- La griffe Active Interface Shoe est équipée d'un dispositif de sécurité permettant de bien fixer les accessoires. Pour raccorder un accessoire, insérez-le, appuyez dessus et poussez-le jusqu'au bout, puis serrez la vis. Pour retirer un accessoire, desserrez la vis, puis appuyez sur l'accessoire et sortez-le.
- Il n'est pas possible d'utiliser un flash externe (en option) et le flash intégré en même temps (les modèles DCR-DVD403E/DVD803E).
- Lorsqu'un microphone externe (en option) est raccordé, il prend le pas sur le microphone interne (p. 34).

## 2 Prise DC IN (p. 17)

## 3 Prise REMOTE

- Raccordez d'autres accessoires en option.

## 4 Protège-griffe

## 5 Prise A/V (audio/vidéo) (p. 78)

## 6 Prise USB (p. 82) (Sauf pour les modèles DCR-DVD92E/DVD202E/DVD602E)

# Avant de vous reporter au « Guide de mise en route » sur votre ordinateur

Lorsque vous installez le logiciel Picture Package sur un ordinateur Windows à partir du CD-ROM fourni, vous pouvez profiter des fonctionnalités suivantes en raccordant votre caméscope à votre ordinateur.

- Le logiciel Picture Package ne prend pas en charge les ordinateurs Macintosh.
- Les modèles DCR-DVD92E/DVD202E/DVD602E ne prennent pas en charge le raccordement à un PC. Reportez-vous à la section « Lecture d'un disque sur des lecteurs DVD, etc. » (p. 48) concernant les modalités de lecture d'images sur votre ordinateur.

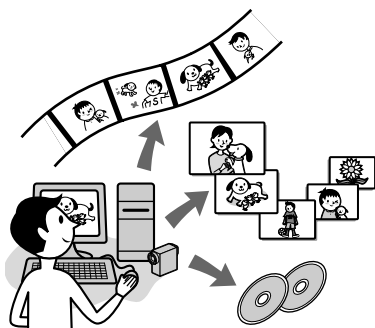

## ■ Affichage et manipulation d'images → Picture Package DVD Viewer

Vous pouvez afficher des vidéos et des images fixes en les sélectionnant à partir de miniatures. Les vidéos et les images fixes sont enregistrées dans des dossiers par date.

Vous pouvez supprimer les scènes inutiles dans des vidéos ou créer des DVD avec des menus.

## ■ Music Video/Slideshow Producer → Picture Package Producer2

Vous pouvez sélectionner vos vidéos et images fixes préférées et créer facilement une vidéo originale en y ajoutant de la musique et des styles visuels.

## ■ Duplication d'un disque → Picture Package Duplicator

Vous pouvez copier le disque que vous avez enregistré avec votre caméscope.

- Le CD-ROM (fourni) inclut les logiciels suivants.
  - Pilote USB
  - Picture Package Ver.1.8
  - « Guide de mise en route »

## À propos du « Guide de mise en route »

Le « Guide de mise en route » est un mode d'emploi que vous pouvez consulter sur votre ordinateur.

Il décrit les opérations de base, du raccordement initial de votre caméscope à l'ordinateur et des réglages aux opérations générales la première fois que vous utilisez le logiciel contenu sur le CD-ROM (fourni). Après avoir inséré le CD-ROM en vous reportant à la section « Installation du logiciel » (p. 83), démarrez le « Guide de mise en route », puis suivez les instructions.

## À propos de la fonction d'aide du logiciel

L'Aide explique l'ensemble des fonctions de toutes les applications logicielles. Reportez-vous à l'Aide pour obtenir des informations détaillées après avoir lu attentivement le « Guide de mise en route ». Pour afficher l'Aide, cliquez sur [?] à l'écran.

## Configuration système requise

**Système d'exploitation :** Windows 2000 Professional, Windows XP Home Edition ou Windows XP Professional

L'installation standard est requise. Le logiciel peut ne pas fonctionner de façon optimale si les systèmes d'exploitation précédents sont des mises à niveau.

# Installation du logiciel

**UC :** Intel Pentium III 600 MHz ou plus puissant (Intel Pentium III 1 GHz ou plus puissant recommandé)

**Logiciel :** DirectX 9.0c ou version ultérieure (ce produit est basé sur la technologie DirectX ; celle-ci doit être installée)/ Lecteur Windows Media 7.0 ou version ultérieure/Macromedia Flash Player 6.0 ou version ultérieure

**Système audio :** Carte son stéréo 16 bits et haut-parleurs stéréo

**Mémoire :** 128 Mo ou davantage (256 Mo minimum recommandés)

## Disque dur :

Mémoire disponible requise pour l'installation : 250 Mo minimum (2 Go minimum si vous installez Picture Package Duplicator)

Espace disque dur disponible recommandé : 6 Go minimum (selon la taille des fichiers d'images éditées)

**Affichage :** Carte vidéo 4 Mo VRAM, 800 × 600 points minimum, haute résolution (16 bits, 65 000 couleurs), compatible avec le pilote d'affichage DirectDraw (ce produit ne fonctionne pas correctement à moins de 800 × 600 points ou moins de 256 couleurs)

**Autres :** Port USB (doit être fourni en standard)

- Votre caméscope est compatible avec la norme USB High-Speed (USB 2.0). Vous pouvez transférer des données plus rapidement si vous utilisez un ordinateur compatible avec la norme USB à haut débit. Si vous raccordez une interface USB incompatible avec la norme Hi-Speed USB, les données sont transférées au débit de USB1.1 (vitesse maxi USB).
- Le bon fonctionnement du logiciel n'est garanti sur aucun des environnements recommandés.

Pour pouvoir éditer les vidéos et les images fixes que vous avez enregistrées, vous devez installer le logiciel sur votre ordinateur Windows. Cette installation n'est requise que lors de la première utilisation.

## 1 Vérifiez que le caméscope n'est pas raccordé à l'ordinateur.

## 2 Mettez l'ordinateur en marche.

Ouvrez une session en tant qu'Administrateur pour procéder à l'installation.

Fermez toutes les applications en cours d'exécution sur l'ordinateur avant d'installer le logiciel.

## 3 Insérez le CD-ROM dans le lecteur de disque de votre ordinateur.

L'écran d'installation s'affiche.



Si l'écran ne s'affiche pas

- ① Double-cliquez sur [My Computer] (sous Windows XP, cliquez sur [Start], puis sur [My Computer]).
- ② Double-cliquez sur [PICTUREPACKAGE] (lecteur de disque).\*

\* Le nom du lecteur, E: par exemple, peut varier selon l'ordinateur.

### 4 Cliquez sur [Install].



Selon le système d'exploitation de l'ordinateur, un message vous avertit que le « Guide de mise en route » ne peut pas être automatiquement installé à l'aide de l'Assistant InstallShield. Dans ce cas, copiez manuellement le « Guide de mise en route » sur votre ordinateur en suivant les instructions fournies dans le message.

### 5 Sélectionnez la langue de l'application à installer, puis cliquez sur [Next].



### 6 Cliquez sur [Next].



### 7 Lisez le contrat de licence [License Agreement], activez la case à cocher [I accept the terms of the license agreement] si vous acceptez les termes du contrat, puis cliquez sur [Next].



### 8 Sélectionnez l'emplacement où vous voulez installer le logiciel, puis cliquez sur [Next].



### 9 Sélectionnez [PAL], puis cliquez sur [Install].



### 10 Cliquez sur [Install] à l'écran [Ready to Install the Program].

L'installation de Picture Package démarre.



### 11 Cliquez sur [Next], puis installez le « Guide de mise en route » en suivant les instructions à l'écran.

Cet écran ne s'affiche pas nécessairement sur tous les ordinateurs. Si c'est le cas, passez à l'étape 12.



**12** Cliquez sur [Next], puis installez « ImageMixer EasyStepDVD » en suivant les instructions à l'écran.



**13** Si l'écran [Installing Microsoft® DirectX®] s'affiche, suivez les étapes ci-dessous pour installer DirectX 9.0c. Sinon, passez à l'étape 14.

① Lisez le contrat de licence [License Agreement], puis cliquez sur [Next].



② Cliquez sur [Next].



③ Cliquez sur [Finish].



**14** Assurez-vous que la case à cocher [Yes, I want to restart my computer now.] est activée, puis cliquez sur [Finish].



L'ordinateur redémarre (il s'éteint puis se rallume automatiquement). Les icônes de raccourci de [Picture Package Menu] et [Picture Package Menu destination Folder] (et du « Guide de mise en route » si vous l'avez installé à l'étape 11) s'affichent sur le Bureau.



**15** Retirez le CD-ROM du lecteur de disque de votre ordinateur.

- Si vous avez des questions sur PicturePackage, reportez-vous à la section « Pour toute question concernant ce logiciel » (p. 86).

# Affichage du « Guide de mise en route »

## Affichage du « Guide de mise en route »

Pour afficher le « Guide de mise en route » sur votre ordinateur, il est recommandé d'utiliser Microsoft Internet Explorer 6.0 ou version ultérieure.

Double-cliquez sur l'icône  sur le Bureau.



Vous pouvez également démarrer le guide en sélectionnant [Start], [Programs] ([All Programs] sous Windows XP), [Picture Package] et [First Step Guide], puis en lançant [First Step Guide].

- Pour afficher le « Guide de mise en route » au format HTML sans utiliser l'installation automatique, copiez le dossier de la langue de votre choix qui se trouve dans le dossier [FirstStepGuide] du CD-ROM, puis double-cliquez sur [Index.html].
- Reportez-vous au fichier « FirstStepGuide.pdf » dans les cas suivants :
  - pour imprimer le « Guide de mise en route » ;
  - lorsque le « Guide de mise en route » ne s'affiche pas correctement en raison des réglages du navigateur, même dans un environnement recommandé ;
  - lorsque la version HTML du « Guide de mise en route » n'est pas installée automatiquement.

## Pour toute question concernant ce logiciel

### Support technique de Pixela

Page d'accueil de Pixela

<http://www.ppackage.com/>

- Amérique du Nord (Los Angeles)
  - Téléphone : +1-213-341-0163
- Europe (Royaume-Uni)
  - Téléphone : +44-1489-564-764
- Asie (Philippines)
  - Téléphone : +63-2-438-0090

### A propos des droits d'auteur

Les œuvres musicales, les enregistrements audio ou les contenus musicaux tiers que vous pourriez acquérir à partir de CD, d'Internet ou d'autres sources (ci-après dénommés collectivement « contenus musicaux ») sont des œuvres protégées par les droits d'auteur de leurs propriétaires respectifs et sont donc soumises aux lois relatives aux droits d'auteur, ainsi qu'à toute autre loi applicable dans chaque pays et/ou région. En dehors du cadre expressément autorisé par les lois en vigueur, vous n'êtes pas autorisé à utiliser (y compris, sans restriction, à copier, modifier, reproduire, télécharger, transmettre ou mettre à disposition sur un réseau externe accessible au public, transférer, distribuer, prêter, autoriser, vendre et publier) des contenus musicaux quels qu'ils soient sans l'autorisation ou approbation préalable de leurs propriétaires respectifs. La licence Picture Package de Sony Corporation ne pourra être interprétée comme l'octroi par implication, estoppel ou autre, d'une licence ou d'un droit à utiliser les contenus musicaux.

# Dépannage

Si vous rencontrez un problème pendant l'utilisation de votre caméscope, utilisez le tableau suivant pour essayer d'y remédier. S'il persiste, débranchez la source d'alimentation et contactez votre revendeur Sony.

## Opérations générales/Easy Handycam

### Le caméscope ne fonctionne pas, même lorsqu'il est mis sous tension.

- Débranchez l'adaptateur secteur de la prise murale ou enlevez la batterie, puis rebranchez l'adaptateur ou remplacez la batterie environ une minute plus tard. Si les fonctions n'agissent toujours pas, appuyez sur RESET (p. 37) avec un objet pointu. (Lorsque vous appuyez sur RESET, tous les réglages par défaut, à l'exception des paramètres du menu personnel, sont restaurés, y compris l'horloge.)
- La température de votre caméscope est très élevée. Éteignez votre caméscope et laissez-le refroidir un moment dans un endroit frais.

### Les boutons ne fonctionnent pas.

- En mode Easy Handycam, les boutons disponibles sont limités. Désactivez le mode Easy Handycam (p. 27).

### Vous ne pouvez pas activer ni désactiver le mode Easy Handycam.

- Lors de l'enregistrement ou de la communication avec un autre appareil par le biais du câble USB, vous ne pouvez pas activer ni désactiver le mode Easy Handycam. Désactivez le mode Easy Handycam (p. 27).

### Les réglages changent en mode Easy Handycam.

- Certains des réglages par défaut de votre caméscope sont restaurés lorsque vous activez le mode Easy Handycam (p. 27).

### [DEMO MODE] ne démarre pas.

- Vous pouvez visionner la démonstration uniquement lorsque le commutateur NIGHTSHOT ou NIGHTSHOT PLUS est réglé sur ON. Réglez le commutateur NIGHTSHOT ou NIGHTSHOT PLUS sur OFF (p. 35).
- Ejectez le disque de votre caméscope (p. 24).

### Votre caméscope vibre.

- Certaines conditions du disque peuvent provoquer des vibrations. Ceci n'a rien d'anormal.

### Vous ressentez une vibration dans votre main ou un son faible se fait entendre pendant l'utilisation du caméscope.

- Ceci n'a rien d'anormal.

### Un son de moteur se fait entendre régulièrement.

- Ceci n'a rien d'anormal.

### **Votre caméscope chauffe après une période d'utilisation prolongée.**

- Ceci n'a rien d'anormal. Éteignez votre caméscope et laissez-le refroidir un moment dans un endroit frais. Sources d'alimentation et batteries
- 

### **Le caméscope ne se met pas sous tension.**

- La batterie n'est pas fixée au caméscope. Fixez une batterie chargée sur le caméscope (p. 17).
  - La batterie est déchargée ou faible. Rechargez la batterie (p. 17).
  - La fiche de l'adaptateur secteur a été débranchée de la prise murale. Raccordez-la à la prise murale (p. 17).
- 

### **Une coupure soudaine de courant se produit.**

- Lorsque le caméscope est resté inactif pendant environ 5 minutes, il se met automatiquement hors tension (ARRET AUTO). Modifiez le réglage de [ARRET AUTO] (p. 69), mettez de nouveau l'appareil sous tension ou utilisez l'adaptateur secteur.
  - La batterie est déchargée ou faible. Rechargez la batterie (p. 17).
- 

### **Le témoin CHG (charge) ne s'allume pas lorsque la batterie est en charge.**

- Faites glisser le commutateur POWER vers le haut sur la position OFF (CHG) (p. 17).
  - Fixez correctement la batterie sur le caméscope (p. 17).
  - La prise murale n'est pas alimentée en tension (p. 17).
  - La charge de la batterie est terminée (p. 17).
- 

### **Le témoin CHG (charge) clignote lorsque la batterie est en charge.**

- Fixez correctement la batterie sur le caméscope (p. 17). Si le problème persiste, débranchez l'adaptateur secteur de la prise murale et contactez votre revendeur Sony. La batterie est peut-être endommagée.
- 

### **L'alimentation est coupée alors que le voyant d'autonomie de la batterie indique que la batterie est suffisamment chargée pour pouvoir fonctionner.**

- Un problème est survenu au niveau de l'indicateur d'autonomie de la batterie ou la batterie n'a pas été chargée suffisamment. Chargez de nouveau la batterie pour corriger l'indication (p. 17).
- 

### **L'indicateur d'autonomie de la batterie n'indique pas le temps d'autonomie correct.**

- La température ambiante est trop haute ou trop basse. Ceci n'a rien d'anormal.
  - La batterie n'est pas suffisamment chargée. Rechargez entièrement la batterie. Si le problème persiste, remplacez la batterie par une neuve (p. 17).
  - La durée indiquée peut ne pas être correcte, en fonction de l'environnement d'utilisation. Lorsque vous ouvrez ou fermez l'écran LCD, il faut à l'appareil environ 1 minute pour afficher l'autonomie correcte de la batterie.
- 

### **La batterie se décharge rapidement.**

- La température ambiante est trop haute ou trop basse. Ceci n'a rien d'anormal.
- La batterie n'est pas suffisamment chargée. Rechargez entièrement la batterie. Si le problème persiste, remplacez la batterie par une neuve (p. 17).



---

## Un problème se produit lorsque le caméscope est raccordé à l'adaptateur secteur.

- Coupez l'alimentation et débranchez l'adaptateur secteur de la prise murale. Puis rebranchez-le.

## Ecran LCD ou viseur

---

### Une image inconnue s'affiche à l'écran.

- Le caméscope est en [MODE DEMO] (p. 64). Appuyez sur l'écran LCD ou insérez un disque pour annuler le [MODE DEMO].

---

### Un indicateur inconnu s'affiche à l'écran.

- Il peut s'agir d'un indicateur d'avertissement ou d'un message (p. 101).

---

### L'image reste affichée sur l'écran LCD.

- Cela se produit lorsque vous débranchez l'adaptateur secteur de la prise murale ou lorsque vous retirez la batterie sans couper l'alimentation préalablement. Ceci n'a rien d'anormal.

---

### Impossible d'éteindre le rétroéclairage LCD.

- En mode Easy Handycam, vous ne pouvez pas allumer/éteindre le rétroéclairage LCD avec DISP/BATT INFO. Annulez le mode Easy Handycam (p. 27).

---

### Les touches ne s'affichent pas sur l'écran tactile.

- Appuyez légèrement sur l'écran LCD.
- Appuyez sur la touche DISP/BATT INFO du caméscope (ou la touche DISPLAY de la télécommande: excepté pour les modèles DCR-DVD92E/DVD602E) (p. 22, 41).

---

### Les touches de l'écran tactile ne fonctionnent pas correctement ou ne fonctionnent pas du tout.

- Réglez l'écran ([ETALONNAGE]) (p. 110).
- Si vous souhaitez modifier le format d'image, le format des touches de l'écran tactile et des indicateurs passera au mode sélectionné (p. 26, 60).

---

### L'image dans le viseur n'est pas claire.

- Déployez le viseur (p. 21).
- Utilisez la manette de réglage de l'oculaire pour régler l'objectif (p. 21).

---

### L'image dans le viseur a disparu.

- L'image ne s'affiche pas dans le viseur lorsque l'écran LCD est ouvert. Fermez l'écran LCD (p. 21).

### Disque

#### Le disque ne peut pas être retiré.

- Vérifiez que la source d'alimentation (la batterie ou l'adaptateur secteur) est branchée correctement (p. 17).
- Retirez la batterie du caméscope puis replacez-la (p. 17).
- Insérez une batterie chargée dans le caméscope (p. 17).
- Le disque est endommagé ou sale (traces de doigts, etc.). Dans ce cas, jusqu'à 30 minutes peuvent être nécessaires pour le retirer.
- La température du caméscope est extrêmement élevée. Mettez le caméscope hors tension et entreposez-le dans un endroit froid.
- De la condensation s'est formée sur le disque. Mettez le caméscope hors tension et patientez une heure environ (p. 109).
- La finalisation a été interrompue par la mise hors tension du caméscope. Mettez le caméscope sous tension et retirez le disque une fois que la finalisation est terminée.

---

#### L'indicateur d'espace disque restant ne s'affiche pas.

- Réglez [DISQ. RESTANT] sur [MARCHE] pour afficher en permanence l'indicateur d'espace disque restant (p. 68).

---

#### Les indicateurs du type de disque et du format d'enregistrement sont grisés sur l'écran LCD.



- Il se peut que le disque n'ait pas été créé sur le caméscope. Vous pouvez lire son contenu sur votre caméscope, mais vous ne pouvez pas enregistrer de scènes supplémentaires.

### Enregistrement

Reportez-vous aussi à la section « Réglage de l'image pendant l'enregistrement » (p. 91).

---

#### Lorsque vous appuyez sur la touche REC START/STOP ou PHOTO, les films/ images fixes ne s'enregistrent pas.

- Faites glisser le commutateur POWER vers le bas à plusieurs reprises pour allumer le témoin  (Film) ou  (Image fixe).
- Votre caméscope enregistre la scène que vous venez de filmer sur le disque. Vous ne pouvez pas appuyer sur la touche PHOTO tant que le message [CAPT.] ou  est affiché sur l'écran LCD (p. 28, 32).
- Le disque est saturé. Utilisez un nouveau disque ou formatez le disque (DVD-RW/DVD+RW seulement, p. 51).
- Le DVD-RW (mode VIDEO)/DVD+RW a été finalisé. Réglez le disque pour enregistrer des scènes supplémentaires (p. 50).
- La température du caméscope est extrêmement élevée. Mettez le caméscope hors tension et entreposez-le dans un endroit froid.
- De la condensation s'est formée sur le disque. Mettez le caméscope hors tension et patientez une heure environ (p. 109).

---

#### Le témoin ACCESS s'allume quand vous cessez d'enregistrer.

- Votre caméscope enregistre la scène que vous venez de filmer sur le disque.

---

**Le son de l'obturateur n'est pas audible lorsque vous enregistrez une image fixe.**

- Réglez [BIP] sur [MARCHE] (p. 68).

---

**Le flash externe (en option) ne fonctionne pas.**

- Le flash n'est pas mis sous tension ou il n'est pas fixé correctement.

---

**La durée d'enregistrement réelle des films est inférieure à la durée d'enregistrement approximative estimée.**

- Quand vous enregistrez un sujet en mouvement rapide, la durée disponible pour l'enregistrement peut diminuer (p. 12, 65).

---

**L'enregistrement s'arrête.**

- La température du caméscope est extrêmement élevée. Mettez le caméscope hors tension et entreposez-le dans un endroit froid.
- De la condensation s'est formée sur le disque. Mettez le caméscope hors tension et patientez une heure environ (p. 109).

---

**Il y a un décalage de temps entre le moment où vous appuyez sur la touche REC START/STOP et celui où le film enregistré commence/s'arrête.**

- Sur votre caméscope, il peut y avoir un léger décalage de temps entre le moment où vous appuyez sur la touche REC START/STOP et celui où le film enregistré commence/s'arrête. Ceci n'a rien d'anormal.

## Réglage de l'image pendant l'enregistrement

Voir aussi la section « Options de réglage » (p. 94).

---

**La mise au point ne fonctionne pas.**

- Réglez [MISE AU PT.] sur [AUTO] (p. 58).
- Les conditions d'enregistrement ne conviennent pas au mode de mise au point automatique. Réglez manuellement la mise au point (p. 58).

---

**[STEADYSHOT] ne fonctionne pas.**

- Réglez [STEADYSHOT] sur [MARCHE] (p. 61).
- [STEADYSHOT] peut ne pas fonctionner en cas de secousses excessives du caméscope, même s'il est réglé sur [MARCHE].

---

**La fonction de rétroéclairage ne fonctionne pas.**

- La fonction de compensation de contre-jour est désactivée lorsque vous réglez [EXPOSITION] sur [MANUEL] (p. 57) ou que vous sélectionnez [SPOTMETRE] (p. 56).
- La fonction de compensation du contre-jour ne fonctionne pas en mode Easy Handycam. Annulez le mode Easy Handycam (p. 27).

---

**Une bande verticale apparaît lorsque vous filmez une bougie ou une lampe électrique dans le noir.**

- Cette bande apparaît si le contraste entre le sujet et l'arrière-plan est trop important. Ceci n'a rien d'anormal.

---

### Une bande verticale s'affiche lors de l'enregistrement d'un sujet très lumineux.

- Ce phénomène est appelé effet de balayage. Ceci n'a rien d'anormal.

---

### Des petits points blancs, rouges, bleus ou verts apparaissent à l'écran.

- Les points apparaissent lorsque vous enregistrez en mode [SUPER NS], [SUPER NSPLUS] ou [COLOR SLOW S]. Ceci n'a rien d'anormal.

---

### La couleur de l'image n'apparaît pas correctement.

- Réglez le commutateur NIGHTSHOT ou NIGHTSHOT PLUS sur OFF (p. 35).

---

### L'image apparaît trop lumineuse et le sujet ne s'affiche pas à l'écran.

- Réglez le commutateur NIGHTSHOT ou NIGHTSHOT PLUS sur OFF (p. 35).

---

### L'image apparaît trop sombre et le sujet ne s'affiche pas à l'écran.

- Le rétroéclairage de l'écran LCD est désactivé. Activez le rétro-éclairage LCD en appuyant et en maintenant enfoncée la touche DISP/BATT INFO (p. 21).

---

### Un tremblement ou un changement de couleur se produit.

- Ce phénomène se produit lorsque les images sont filmées sous une lampe fluorescente, au sodium ou au mercure en mode [PORTRAIT] ou [SPORTS]. Annulez [EA PROGR.] dans ce cas (p. 56).

---

### Des bandes noires apparaissent lors de la prise de vue de l'écran d'un téléviseur ou d'un ordinateur.

- Réglez [STEADYSHOT] sur [ARRET] (p. 61).

## Télécommande (excepté pour les modèles DCR-DVD92E/DVD602E)

---

### La télécommande fournie ne fonctionne pas.

- Réglez [TELECOMMANDE] sur [ON] (p. 68).
- Insérez une pile dans le logement de la pile en faisant correspondre les polarités (+) et (-) avec les marques (+) et (-).
- Retirez les obstacles situés entre la télécommande et le capteur de télécommande.
- Le capteur de télécommande ne doit pas être orienté vers de fortes sources lumineuses telles que la lumière directe du soleil ou la lumière de lampes de plafond. Sinon, la télécommande pourrait ne pas fonctionner correctement.
- Retirez le convertisseur (en option), qui fait peut-être obstacle au capteur de télécommande.

---

### Un autre appareil DVD fonctionne de manière incorrecte lorsque vous utilisez la télécommande fournie.

- Dans ce cas, sélectionnez un mode de commande autre que DVD 2 pour votre appareil DVD ou recouvrez le capteur de l'appareil DVD avec du papier noir.

## Lecture d'un disque sur le caméscope

### Vous ne pouvez pas lire un disque.

- Faites glisser le commutateur POWER vers le bas à plusieurs reprises pour allumer le témoin  (Lire/Monter).
- Vérifiez la compatibilité du disque (p. 13).
- Insérez un disque en orientant vers le caméscope la face d'enregistrement (p. 24).
- Votre caméscope peut ne pas lire un disque qui a été enregistré sur d'autres appareils.

### L'image en lecture est déformée.

- Nettoyez le disque avec le chiffon de nettoyage (fourni, p. 5).

### “” est indiqué sur une image dans l'écran VISUAL INDEX.

- Nettoyez le disque avec le chiffon de nettoyage (fourni, p. 5).
- Le chargement des données peut échouer. Il peut être indiqué correctement lorsque vous mettez sous et hors tension l'appareil ou lorsque vous retirez le disque puis le remettez.

### Aucun son ou seuls des sons faibles se font entendre lors de la lecture d'un disque.

- Réglez [MULTI-SON] sur [STEREO] (p. 66).
- Augmentez le volume (p. 33).
- Le son n'est pas reproduit quand l'écran LCD est fermé. Ouvrez l'écran LCD.
- Quand vous enregistrez le son en réglant [NIV.REF.MIC.] (p. 66) sur [BAS], le son enregistré peut être difficile à entendre.

## Lecture d'un disque sur d'autres appareils

### Le disque est impossible à lire ou à reconnaître.

- Nettoyez le disque avec le chiffon de nettoyage (fourni, p. 5).
- Finalisez le disque (p. 44).
- Un disque enregistré en mode VR ne peut pas être lu sur un appareil qui ne prend pas ce mode en charge. Vérifiez la compatibilité dans le mode d'emploi qui accompagne le lecteur.

### L'image en lecture est déformée.

- Nettoyez le disque avec le chiffon de nettoyage (fourni, p. 5).

### “” est indiqué sur une image dans le menu DVD.

- Le chargement des données peut avoir échoué lors de la finalisation du disque. Le menu DVD peut être affiché correctement. Pour un DVD-RW (mode VIDEO)/DVD+RW, placez le disque en condition d'enregistrer de nouvelles données (p. 50) et recréez le menu DVD en le finalisant une nouvelle fois.

### La lecture se bloque un instant entre les scènes.

- L'image peut se bloquer un instant entre des scènes selon le lecteur DVD utilisé.

---

### La lecture ne recule pas à la scène précédente en appuyant sur la touche ◀◀

- Si la lecture croise 2 titres créés automatiquement par le caméscope en appuyant sur la touche ◀◀, il se peut que la lecture ne revienne pas à la scène précédente. Sélectionnez la scène souhaitée dans l'écran de menu. Reportez-vous au mode d'emploi du lecteur pour plus d'informations.

## Option de réglage

### Les options de réglage sont grisées.

- Vous ne pouvez pas sélectionner des options grisées en situation courante.

---

### Impossible d'utiliser [EA PROG.].

- Vous ne pouvez pas utiliser la fonction [EA PROG.] avec les fonctions suivantes :
  - NightShot/NightShot plus
  - [SUPER NS] ou [SUPER NSPLUS]
  - [COLOR SLOW S]
  - [FILM RETRO]
- [SPORTS] ne fonctionne pas quand le commutateur POWER est réglé sur  (Fixe).

---

### Impossible d'utiliser [SPOTMETRE].

- Vous ne pouvez pas utiliser la fonction [SPOTMETRE] avec les fonctions suivantes :
  - NightShot/NightShot plus
  - [SUPER NS] ou [SUPER NSPLUS]
  - [COLOR SLOW S]
- Si vous réglez [EA PROG.], [SPOTMETRE] est automatiquement réglé sur [AUTO].

---

### Impossible d'utiliser [EXPOSITION].

- Vous ne pouvez pas utiliser la fonction [EXPOSITION] avec les fonctions suivantes :
  - NightShot/NightShot plus
  - [SUPER NS] ou [SUPER NSPLUS]
  - [COLOR SLOW S]
- Si vous réglez [EA PROG.], [EXPOSITION] est automatiquement réglé sur [AUTO].

---

### Impossible d'utiliser [BAL BLANCS].

- Vous ne pouvez pas utiliser la fonction [BAL BLANCS] avec les fonctions suivantes :
  - NightShot/NightShot plus
  - [SUPER NS] ou [SUPER NSPLUS]

---

### Impossible d'utiliser [MISE PT CEN.].

- Vous ne pouvez pas utiliser la fonction [MISE PT CEN.] avec [EA PROG.].

---

**Vous ne pouvez pas utiliser [SUPER NS] ou [SUPER NSPLUS].**

- Le commutateur NIGHTSHOT ou NIGHTSHOT PLUS n'est pas réglé sur ON.
- Vous ne pouvez pas utiliser [SUPER NS] ou [SUPER NSPLUS] avec les fonctions suivantes :
  - [FONDU]
  - [EFFET NUM.]

---

**[COLOR SLOW S] ne fonctionne pas correctement.**

- La fonction [COLOR SLOW S] peut ne pas fonctionner correctement dans l'obscurité totale. Utilisez NightShot/NightShot plus ou [SUPER NS] ou [SUPER NSPLUS].
- Vous ne pouvez pas utiliser la fonction [COLOR SLOW S] avec les fonctions suivantes :
  - [FONDU]
  - [EFFET NUM.]
  - [EA PROG.]
  - [EXPOSITION]
  - [SPOTMETRE]
- Vous ne pouvez pas utiliser [COLOR SLOW S] quand le commutateur NIGHTSHOT ou NIGHTSHOT PLUS est réglé sur ON.

---

**Impossible d'utiliser [RETARDATEUR].**

- Vous ne pouvez pas utiliser la fonction [RETARDATEUR] avec la fonction [FONDU].

---

**Impossible d'utiliser [FONDU].**

- Vous ne pouvez pas utiliser la fonction [FONDU] avec les fonctions suivantes :
  - [SUPER NS] ou [SUPER NSPLUS]
  - [COLOR SLOW S]
  - [EFFET NUM.]

---

**Impossible d'utiliser [EFFET NUM.].**

- Vous ne pouvez pas utiliser la fonction [EFFET NUM.] avec les fonctions suivantes :
  - [SUPER NS] ou [SUPER NSPLUS]
  - [COLOR SLOW S]
  - [FONDU]
- Vous ne pouvez pas utiliser la fonction [FILM RETRO] avec les fonctions suivantes :
  - [EA PROG.]
  - [EFFET SPEC.]
  - [GRAND ECRAN] (DCR-DVD92E/DVD602E/DVD653E)

---

**Impossible d'utiliser [EFFET SPEC.].**

- Vous ne pouvez pas utiliser la fonction [EFFET SPEC.] avec [FILM RETRO].



---

**Impossible d'afficher [MONIT.SURND].**

- Vous ne pouvez pas afficher [MONIT.SURND] quand vous n'enregistrez pas en mode d'enregistrement ambiphonique 5.1ch ou quand vous utilisez la fonction [FONDU].

---

### Impossible de régler [NIV.CTJR LCD].

- Vous ne pouvez pas régler [NIV.CTJR LCD] quand le caméscope est alimenté par l'adaptateur secteur ou quand l'écran LCD est tourné vers l'extérieur alors que le commutateur POWER est réglé sur  (Film) ou  (Fixe).

### Montage (DVD-RW : mode VR)

---

#### Impossible d'éditer.

- Il n'y a aucune image enregistrée sur le disque.
- Impossible d'éditer en raison des conditions du disque.
- Vous ne pouvez pas éditer une image qui a été protégée sur un autre appareil.

---

#### Les scènes ne peuvent pas être ajoutées dans la liste de diffusion.

- Le disque est saturé ou le nombre de scènes ajoutées est supérieur à 999. Supprimez des scènes inutiles ou ajoutez toutes les images fixes en les convertissant en film (Photofilm, p. 76).

---

#### Impossible de diviser un film.

- Vous ne pouvez pas diviser un film qui est trop court.
- Un film qui porte la marque  ne peut pas être divisé (p. 72, 76).
- Vous ne pouvez pas diviser un film qui a été protégé sur un autre appareil.

---

#### Impossible de supprimer une scène.

- Vous ne pouvez pas supprimer une scène qui a été protégée sur un autre appareil.

### Copie/Raccordement à d'autres appareils

---

#### Les images des appareils raccordés ne s'affichent pas sur l'écran LCD ou dans le viseur.

- Appuyez sur  → [CDE. ENR.] (excepté pour les modèles DCR-DVD92E/DVD202E/DVD602E) (p. 80).

---

#### Impossible de zoomer les images provenant d'appareils raccordés.

- Vous ne pouvez pas zoomer des scènes entrées sur le caméscope à partir d'un autre appareil.

---

#### Absence de son pendant la lecture du disque.

- Le son n'est pas émis lorsque vous effectuez un raccordement avec la fiche S-vidéo uniquement. Raccordez les fiches blanche et rouge du câble de raccordement audio et vidéo également (p. 78).

---

#### Impossible de faire une copie correctement avec le câble de raccordement audio et vidéo.

- Réglez [SORTIE AFF.] sur [LCD] (p. 69).
- Le câble de raccordement audio et vidéo n'est pas raccordé correctement. Vérifiez que le câble de raccordement audio et vidéo est raccordé à la bonne prise, c'est-à-dire sur prise de sortie d'un appareil à partir duquel vous copiez une image ou à la prise d'entrée d'un autre appareil pour copier une image provenant de votre caméscope (p.78).



## Autres

### Impossible de finaliser.

- La batterie arrive à saturation au moment de la finalisation. Utilisez un adaptateur secteur.
- Le disque a déjà été finalisé. Si vous utilisez un DVD-RW (mode VIDEO)/DVD+RW, suivez la procédure requise pour enregistrer du matériel supplémentaire sur le disque.

### Vous ne pouvez pas éditer ou ajouter des enregistrements sur un disque à l'aide d'autres appareils.

- Il se peut que vous ne puissiez pas éditer un disque enregistré sur votre caméscope à l'aide d'autres appareils.

### Le titre du disque ne peut pas être modifié.

- Vous ne pouvez pas enregistrer un titre de disque sur un DVD-R finalisé.
- Le disque a déjà été finalisé. Si vous utilisez un disque DVD-RW (mode VIDEO)/DVD+RW, suivez la procédure requise pour enregistrer du matériel supplémentaire sur le disque (p. 50).
- Le titre du disque peut être impossible à modifier sur le caméscope s'il a été créé à l'aide d'un autre appareil.

### Impossible de créer un photofilm.

- Il n'y a aucune image fixe.
- Le disque contient peut-être un grand nombre d'images fixes et la capacité restante est insuffisante. Supprimez des images inutiles du disque (p. 72).

### Une mélodie ou un bip sonore retentit pendant cinq secondes.

- La température du caméscope est extrêmement élevée. Mettez le caméscope hors tension et entreposez-le dans un endroit froid.
- De la condensation s'est formée sur le disque. Mettez le caméscope hors tension et patientez une heure environ (p. 109).
- Des problèmes de fonctionnement se sont produits au niveau de votre caméscope. Ejectez le disque et insérez-le de nouveau, puis faites fonctionner votre caméscope.

## Raccordement à un ordinateur (excepté pour les modèles DCR-DVD92E/DVD202E/DVD602E)

### L'ordinateur ne détecte pas votre caméscope.

- Installez le logiciel Picture Package (p. 82).
- Débranchez le câble de l'ordinateur et du caméscope, puis rebranchez-le fermement.
- Débranchez les appareils USB autres que le clavier, la souris et le caméscope de l'ordinateur.
- Débranchez le câble de l'ordinateur et du caméscope, redémarrez l'ordinateur, puis raccordez de nouveau correctement les deux appareils.
- Confirmez l'installation correcte du pilote USB en procédant comme suit.

### Pour Windows XP

- 1 Cliquez sur [Start], puis sur [Control Panel].
- 2 Cliquez sur [Performance and Maintenance], puis sur [System].  
La fenêtre [System Properties] s'affiche.
- 3 Cliquez sur l'onglet [Hardware].
- 4 Cliquez sur [Device Manager].  
La fenêtre [Device Manager] s'affiche.
- 5 Assurez-vous que [SONY DDX-C1000 USB Device] apparaît sous [DVD/CD-ROM drives], [Generic volume] dans [Storage volumes] et [USB Mass Storage Device] dans [Universal Serial Bus controllers] respectivement. Si tous les périphériques sont répertoriés, le pilote USB est installé correctement. Si un de ces périphériques n'est pas affiché, installez le pilote USB.
  - ① Placez le CD-ROM fourni dans le lecteur de disque de votre ordinateur.
  - ② Double-cliquez sur [My Computer].
  - ③ Cliquez avec le bouton droit de la souris sur l'icône [PICTUREPACKAGE] (lecteur de disque)\*, puis cliquez sur [Open].  
\*Le nom du lecteur (tel que (E:)) peut changer en fonction de l'ordinateur.
  - ④ Double-cliquez sur [Driver] → [Setup.exe].

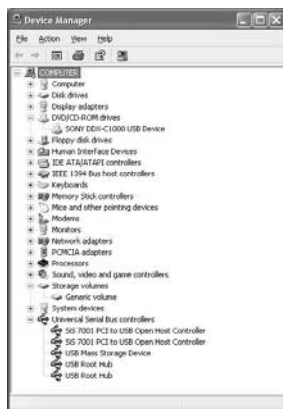

### Pour Windows 2000

- 1 Cliquez sur [Start], [Settings], puis sur [Control Panel].
- 2 Cliquez sur [System].  
La fenêtre [System Properties] s'affiche.
- 3 Cliquez sur l'onglet [Hardware].
- 4 Cliquez sur [Device Manager].  
La fenêtre [Device Manager] s'affiche.

5 Assurez-vous que [SONY DDX-C1000 USB Device] apparaît sous [DVD/CD-ROM drives], [Generic volume] dans [Storage volumes] et [USB Mass Storage Device] dans [Universal Serial Bus controllers] respectivement. Si tous les périphériques sont répertoriés, le pilote USB est installé correctement. Si un de ces périphériques n'est pas affiché, installez le pilote USB.

- ① Placez le CD-ROM fourni dans le lecteur de disque de votre ordinateur.
- ② Double-cliquez sur [My Computer].
- ③ Cliquez avec le bouton droit de la souris sur l'icône [PICTUREPACKAGE] (lecteur de disque)<sup>\*</sup>, puis cliquez sur [Open].

<sup>\*</sup>Le nom du lecteur (par exemple (E:)) peut changer en fonction de l'ordinateur.

- ④ Double-cliquez sur [Driver] → [Setup.exe].

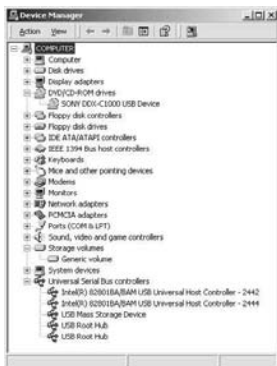

---

### Un message d'erreur s'affiche lorsque vous placez le CD-ROM fourni dans le lecteur de votre ordinateur.

- Réglez l'affichage de l'ordinateur comme suit :
  - Windows : 800 × 600 points ou davantage, haute résolution (16 bits, 65 000 couleurs) ou davantage

---

### Impossible d'utiliser le CD-ROM fourni sur un ordinateur Macintosh.

- Le CD-ROM fourni n'est pas compatible avec un ordinateur Macintosh.

---

### [Accès à Easy Handycam impossib. si USB util.] ou [Imposs. annuler Easy Handycam avec USB connecté.] apparaît sur l'écran de votre caméscope.

- Vous ne pouvez pas démarrer ou annuler le mode Easy Handycam si le câble USB est raccordé. Débranchez d'abord le câble USB de votre caméscope.

---

### Vous ne pouvez pas transférer des données d'image de votre caméscope vers un ordinateur.

- Réglez [VITESSE USB] sur [VITESSE MAXI] (p.67) dans les options de réglage.

### **Les images ou les sons de votre caméscope ne peuvent pas être lu(e)s correctement.**

- Lorsque vous raccordez votre caméscope à un ordinateur non compatible avec Hi-Speed USB (USB 2.0), les opérations de lecture peuvent ne pas s'exécuter correctement. Cependant, il n'y a aucun impact sur les images ou les sons transféré(e)s vers votre ordinateur.
  - Lorsque [VITESSE USB] est réglé sur [VITESSE MAXI] (p.67), les opérations de lecture peuvent ne pas s'exécuter correctement. Cependant, il n'y a aucun impact sur les images ou les sons transféré(e)s vers votre ordinateur.
  - En fonction de l'ordinateur que vous utilisez, la lecture du son ou de l'image peut s'interrompre temporairement, mais ceci n'a aucun impact sur les images ou les sons transféré(e)s vers votre ordinateur.
- 

### **Impossible d'écrire des données de l'ordinateur vers un disque du caméscope à l'aide du câble USB.**

- Le disque n'est pas compatible avec le caméscope. Utilisez un disque compatible avec votre caméscope (p. 13).
  - Impossible d'écrire des données d'un logiciel autre que Picture Package sur un disque du caméscope.
- 

### **Picture Package ne fonctionne pas correctement.**

- Fermez Picture Package, puis redémarrez l'ordinateur.
- 

### **Un message d'erreur s'affiche pendant l'utilisation de Picture Package.**

- Commencez par fermer Picture Package, puis réglez le commutateur POWER de votre caméscope de façon à allumer un autre témoin.
- 

### **Le « Guide de mise en route » ne s'affiche pas correctement.**

- Reportez-vous au fichier PDF du « Guide de mise en route » (FirstStepGuide.pdf). Pour plus d'informations sur la copie du fichier PDF, reportez-vous à la page 86.

# Indicateurs et messages d'avertissement

## Code d'autodiagnostic/ Indicateurs d'avertissement

Si des indicateurs s'affichent à l'écran ou dans le viseur, vérifiez les points suivants. Vous pouvez corriger vous-même certains problèmes. Si le problème persiste, même après que vous avez essayé à plusieurs reprises d'y remédier, contactez votre revendeur Sony ou votre centre de service après-vente agréé Sony.

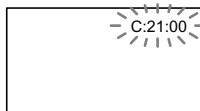

### C:(ou E:) □□:□□ (code d'autodiagnostic)

#### C:04:□□

- La batterie utilisée n'est pas une batterie « InfoLITHIUM ». Utilisez une batterie « InfoLITHIUM » (p. 107).

#### C:13:□□

- Le disque est défectueux. Utilisez un disque compatible avec votre caméscope (p. 13).
- Le disque est sale ou rayé. Nettoyez le disque avec le chiffon de nettoyage fourni.

#### C:21:□□

- De la condensation s'est formée sur le disque. Mettez le caméscope hors tension et patientez une heure environ (p. 109).

#### C:32:□□

- Des problèmes non décrits ci-dessus se sont produits. Ejectez le disque et insérez-le de nouveau, puis faites fonctionner votre caméscope.
- Débranchez la source d'alimentation. Rebranchez-la et faites fonctionner votre caméscope.

E:20:□□ / E:31:□□ / E:40:□□ /  
E:61:□□ / E:62:□□ / E:91:□□ /  
E:94:□□

- Un problème de fonctionnement que vous ne pouvez pas réparer vous-même s'est produit. Contactez votre revendeur Sony ou un centre de service après-vente Sony agréé. Fournissez-leur le code à 5 chiffres qui commence par la lettre « E ».

## 100-0001 (Indicateur d'avertissement correspondant aux fichiers)

### Clignotement lent



- Le fichier est endommagé.
- Le fichier est illisible.

## (indicateur d'avertissement correspondant aux disques)

### Clignotement lent

- Aucun disque n'est inséré.\*
- Il reste moins de cinq minutes pour l'enregistrement de films.
- L'espace disponible ne peut pas contenir plus de 30 images.

### Clignotement rapide

- Le disque inséré est impossible à reconnaître.\*
- Un DVD-RW (mode VIDEO) ou DVD+RW finalisé est inséré dans le caméscope lorsque vous faites coulisser le commutateur POWER vers le bas à plusieurs reprises pour allumer  (Film) ou  (Fixe).
- Le disque est plein.\*
- Le disque inséré est impossible à lire ou à écrire, notamment parce que vous avez inséré un disque à une face à l'envers.
- Le disque inséré lorsque  (Film) est sélectionné a été enregistré dans un système couleur TV différent de celui du caméscope.\*

## Vous devez retirer le disque\*

### Clignotement rapide

- Le disque inséré est impossible à reconnaître.
- Le disque est plein.

- Une erreur est peut-être survenue sur le lecteur de disque du caméscope.

### (Avertissement relatif au niveau de la batterie)

#### Clignotement lent

- La batterie est presque vide.
- En fonction des conditions de fonctionnement, ambiantes ou de l'état de la batterie, l'indicateur  peut clignoter, même s'il reste encore environ 20 minutes d'autonomie.

### (Avertissement relatif à la formation de condensation)\*

#### Clignotement rapide

- De la condensation s'est formée sur le disque. Mettez le caméscope hors tension et patientez une heure environ.

### (Avertissement de température élevée)

#### Clignotement lent

- La température du caméscope augmente.

#### Clignotement rapide

- La température du caméscope est extrêmement élevée.\* Mettez le caméscope hors tension et entreposez-le dans un endroit froid.

### (Indicateur d'avertissement correspondant au flash)\*

#### Clignotement lent

- Charge en cours

#### Clignotement rapide

- Il existe un problème avec le flash.

\* Vous entendez une mélodie lorsque les indicateurs d'avertissement apparaissent à l'écran (p. 68).

## Description des messages d'avertissement

Si des messages s'affichent à l'écran, suivez les instructions.

### ■ Batterie

Utilisez la batterie « infoLITHIUM » (p. 107).

Le niveau de la batterie est faible (p. 17, 107).

Batterie ancienne. Utilisez-en une neuve (p. 107).

### ■ Lecteur

 Erreur de lecteur Remettez l'appareil sous tension

- Un problème s'est peut-être produit avec le lecteur de disque. Mettez l'appareil hors tension puis à nouveau sous tension.

### ■ Condensation

 Condensation Mettez l'appareil hors tension pendant une heure (p.109)

 Condensation Ouverture imposs. Réessayez + tard (p.109)

### ■ Disque

 Surchauffe enregistrement désactivé

---

**[!] Surchauffe ouverture imposs.  
Réessayez + tard**

---

**⊗ ▲ Enregistrement désactivé**

- Un dysfonctionnement est survenu sur le disque et celui-ci ne peut pas être utilisé.
- 

**⊗ Zone fi Im disque pleine - enr.  
films impossible**

- Supprimez des scènes inutiles (p. 72).
- 

**⊗ Nombre de scènes complet**

- Supprimez des scènes inutiles (p. 72).
- 

**⊗ ▲ Disque plein Enregistrement impossible**

- Supprimez des scènes inutiles (p. 72).
- 

**⊗ Enregistrement de films impossible**

- Impossible d'enregistrer des films en raison de certaines limitations du disque. Vous pouvez néanmoins tenter d'enregistrer des images fixes.
- 

**⊗ Enregistrement de photos impossible**

- Impossible d'enregistrer des images fixes en raison de certaines limitations du disque. Vous pouvez néanmoins tenter d'enregistrer des films.
- 

**Lecture interdite**

- Vous essayez de lire un disque incompatible avec votre caméscope.
- 

**⊗ ▲ Disque finalisé Enr.impossible sur le disque**

- Il est impossible d'enregistrer sur un DVD-R finalisé. Utilisez un autre disque.
- 

**⊗ ▲ Définalisation nécessaire**

- Pour enregistrer sur le DVD-RW (mode VIDEO) finalisé, vous devez d'abord le définaliser (p. 50).
- 

**⊗ ▲ Erreur de disque Retirez le disque**

- Le disque n'est pas compatible avec le caméscope. Votre caméscope ne peut pas reconnaître le disque, car il est griffé ou n'est pas correctement réglé.
- 

**⊗ ▲ Erreur de format**

- Le disque est enregistré avec un code de format différent de celui du caméscope. Vous devez formater le disque pour l'utiliser sur votre caméscope (DVD-RW/DVD+RW seulement) (p. 51).
- 

**Erreur d'accès**

- Une erreur est survenue pendant la lecture ou l'écriture du disque.
- 

**Erreur de données**

- Une erreur est survenue pendant la lecture ou l'écriture du disque.
- 

**■ Flash**

**Charge... Enregistrement images fixes impossible**

- Vous essayez d'enregistrer une image fixe pendant le chargement du flash .
- 

**Impossible de charger stroboscope Indisponible**

- Un dysfonctionnement est survenu sur le stroboscope et le chargement est désactivé.
-

### ■ Capuchon d'objectif

**Capuchon obj. mal ouvert. Mettez ap. hors et sous tens** (p. 20)

**Cap.d'obj.ouvert. Remettez appareil sous tension** (p. 20)

### ■ Easy Handycam

**Impossible de lancer Easy Handycam** (p. 27)

**Impossible d'annuler Easy Handycam** (p. 27)

**Accès à Easy Handycam impossible si USB util** (p. 27)

**Imposs. annuler Easy Handycam avec USB connecté** (p. 27)

**Incompatible avec la fonction Easy Handycam** (p. 27)

**Pas d'enregistr. en mode Easy Handycam** (p. 27)

- Le DVD+RW a été finalisé. Réglez le disque pour enregistrer des scènes supplémentaires (p. 50).

### ■ Autre

☞ **Raccordez un adaptateur secteur**

- Vous essayez de finaliser ou de formater un disque, ou de préparer un disque pour un enregistrement supplémentaire après une finalisation alors que la capacité de la batterie est faible. Utilisez l'adaptateur secteur

comme source d'alimentation pour éviter que la batterie soit vide en cours de finalisation.

### Liste de lecture pleine

- Vous ne pouvez pas créer une liste de diffusion de plus de 999 scènes.
- Vous ne pouvez pas ajouter d'images fixes dans une liste de diffusion, car la capacité restante du disque est insuffisante.

### Division impossible

- Vous ne pouvez pas diviser des images fixes converties en film .
- Vous ne pouvez pas diviser un film extrêmement court.

### Données protégées

- Le disque a été protégé avec un autre appareil.

### Copie inhibée

- Vous ne pouvez pas copier des scènes avec le signal de protection contre la copie.

**Couvercle disque ouvert accidentellement. Rallumez l'appareil**

### Récupération des données

#### △ Éviter toute vibration

- Votre caméscope tente de récupérer automatiquement des données si l'écriture des données ne s'est pas déroulée correctement.

**Impossible de récupérer les données**

- L'écriture des données vers le disque a échoué. Des tentatives de récupération de données ont été effectuées en vain.



# Utilisation du caméscope à l'étranger

## Alimentation électrique

Vous pouvez utiliser votre caméscope dans n'importe quel pays ou région avec l'adaptateur secteur fourni, dans la limite de 100 V à 240 V CA, 50/60 Hz.

## A propos des standards de télévision couleur

Votre caméscope est basé sur le système PAL. Si vous souhaitez visionner l'image en lecture sur un téléviseur, celui-ci doit être basé sur le système PAL avec une prise d'entrée AUDIO/VIDEO.

Système	Pays d'utilisation
NTSC	Amérique Centrale, Bahamas, Bolivie, Canada, Chili, Colombie, Corée, Equateur, Etats-Unis, Guyana, Jamaïque, Japon, Mexique, Pérou, Philippines, Surinam, Taiwan, Venezuela, etc.
PAL	Australie, Autriche, Belgique, Chine, République tchèque, Danemark, Finlande, Allemagne, Hollande, Hong Kong, Hongrie, Italie, Koweït, Malaisie, Nouvelle-Zélande, Norvège, Pologne, Portugal, Singapour, République slovaque, Espagne, Suède, Suisse, Thaïlande, Royaume-Uni, etc.
PAL - M	Brésil
PAL - N	Argentine, Paraguay, Uruguay
SECAM	Bulgarie, France, Guyane, Irak, Iran, Monaco, Russie, Ukraine, etc.

### Réglage facile de l'horloge en fonction du décalage horaire

Vous pouvez facilement régler l'horloge à l'heure locale en indiquant un décalage horaire lorsque vous utilisez le caméscope à l'étranger. Réglez [REGL.ZONE] et [HEURE ETE] sous ☉ HEURE/LANGU. (p. 23).

### Décalages horaires dans le monde

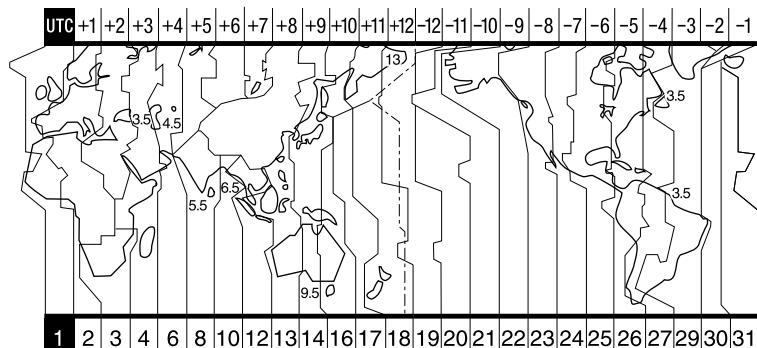

Fuseau horaire	Décalages horaires	Réglage du fuseau
1	GMT	Lisbonne, Londres
2	+01:00	Berlin, Paris
3	+02:00	Helsinki, le Caire
4	+03:00	Moscou, Nairobi
5	+03:30	Téhéran
6	+04:00	Abu Dhabi, Bakou
7	+04:30	Kaboul
8	+05:00	Karachi, Islamabad
9	+05:30	Calcutta, New Delhi
10	+06:00	Almaty, Dhaka
11	+06:30	Rangoon
12	+07:00	Bangkok, Djakarta
13	+08:00	Hong Kong, Singapour
14	+09:00	Séoul, Tokyo
15	+09:30	Adélaïde, Darwin
16	+10:00	Melbourne, Sydney

Fuseau horaire	Décalages horaires	Réglage du fuseau
17	+11:00	Iles Salomon
18	+12:00	Fiji, Wellington
19	- 12:00	Eniwetok, Kwajalein
20	- 11:00	Iles Midway, le Samoa
21	- 10:00	Hawaï
22	- 09:00	Alaska
23	- 08:00	Los Angeles, Tijuana
24	- 07:00	Denver, Arizona
25	- 06:00	Chicago, Mexico
26	- 05:00	New York, Bogota
27	- 04:00	Santiago
28	- 03:30	Saint John's
29	- 03:00	Brasilia, Montevideo
30	- 02:00	Fernando de Noronha
31	- 01:00	Les Açores

# A propos de la batterie « InfoLITHIUM »

Cet appareil est compatible avec la batterie « InfoLITHIUM » (série P).

Votre caméscope ne peut fonctionner qu'avec une batterie « InfoLITHIUM ».

La batterie « InfoLITHIUM » série P porte la marque .

## Qu'est-ce qu'une batterie « InfoLITHIUM » ?

Une batterie « InfoLITHIUM » est une batterie aux ions de lithium capable de communiquer des informations relatives aux conditions de fonctionnement entre votre caméscope et un adaptateur/chargeur secteur (en option).

La batterie « InfoLITHIUM » calcule la consommation d'énergie en fonction des conditions d'utilisation de votre caméscope et affiche, en minutes, l'autonomie de la batterie.

## Recharge de la batterie

- Veillez à recharger la batterie avant d'utiliser le caméscope.
- Il est recommandé de charger la batterie à une température ambiante comprise entre 10 °C et 30 °C jusqu'à ce que le témoin CHG (charge) s'éteigne. Si vous chargez la batterie en dehors de cette plage de température, il se peut que vous ne soyez pas en mesure de la charger efficacement.
- Une fois la charge terminée, déconnectez le câble de la prise DC IN de votre caméscope ou retirez la batterie.

## Utilisation efficace de la batterie

- L'efficacité de la batterie diminue lorsque la température ambiante est de 10°C ou moins et la durée d'utilisation de la batterie est plus courte. Dans ce cas, effectuez l'une des opérations suivantes pour pouvoir utiliser la batterie plus longtemps.
  - Mettez la batterie dans une de vos poches pour la réchauffer et insérez-la dans le caméscope juste avant de filmer.
  - Utilisez une batterie à grande capacité : NP-FP70\*/NP-FP90\*\*.

- L'emploi fréquent de l'écran LCD ou la lecture, l'avance rapide et le rembobinage répétés entraînent une usure rapide de la batterie. Nous vous recommandons d'utiliser une batterie grande capacité : NP-FP70\*/NP-FP90\*\*.
- Veillez à glisser le commutateur POWER sur la position OFF (CHG) lorsque vous n'enregistrez pas ou que vous ne visionnez pas sur le caméscope. La batterie est également sollicitée lorsque le caméscope est en pause d'enregistrement ou en pause de lecture.
- Emportez toujours quelques batteries de rechange pour disposer d'un temps d'enregistrement suffisant (deux à trois fois le temps prévu) et pouvoir faire des essais sur un DVD-RW/DVD+RW (en option) avant l'enregistrement proprement dit.
- Conservez la batterie à l'abri de l'eau, car elle n'est pas étanche à l'eau.
  - \* Fournie avec les modèles DCR-DVD403E/DVD803E, accessoire en option pour les autres modèles.
  - \*\* Accessoire en option pour tous les modèles.

## Indicateur d'autonomie de la batterie

- Si l'alimentation est coupée alors que le témoin d'autonomie de la batterie indique que la batterie est suffisamment chargée pour pouvoir fonctionner, chargez de nouveau complètement la batterie de manière à ce que les indications données par l'indicateur d'autonomie de la batterie soient correctes. Notez cependant que les valeurs correctes d'autonomie de la batterie ne sont pas restaurées si la batterie est utilisée pendant une longue période à des températures élevées, si elle reste longtemps en pleine charge ou si elle est utilisée fréquemment. L'indicateur d'autonomie de la batterie indique le temps de prise de vue approximatif.
- Le symbole  indiquant que la batterie est presque vide peut clignoter dans certaines situations ou à certaines températures malgré une autonomie affichée de 20 minutes environ.

### Rangement de la batterie

- Si vous n'utilisez pas la batterie pendant une longue période, chargez-la entièrement et déchargez-la sur votre caméscope une fois par an pour qu'elle fonctionne correctement. Pour entreposer la batterie, retirez-la du caméscope et rangez-la dans un lieu sec et frais.
- Pour décharger la batterie sur le caméscope, laissez l'appareil en attente d'enregistrement sans insérer de disque et réglez [ARRÊT AUTO] sur [JAMAIS] sous  REGL. NORM. dans l'écran SETUP jusqu'à ce que le caméscope s'éteigne (p. 69).

### Durée de vie de la batterie

- La durée de vie de la batterie est limitée. La capacité de la batterie diminue petit à petit, au fur et à mesure que vous l'utilisez et que le temps passe. Lorsque l'autonomie de la batterie diminue beaucoup, il est probable que la batterie soit usée. Veuillez acheter une nouvelle batterie.
- La durée de vie d'une batterie dépend des conditions d'utilisation, de rangement et d'environnement.

# Entretien et précautions

## A propos de l'utilisation et de l'entretien

- N'utilisez pas et ne conservez pas le caméscope et les accessoires dans les emplacements suivants :
  - Dans des endroits extrêmement chauds ou froids. Ne les exposez jamais à des températures supérieures à 60°C (140°F), comme en plein soleil, à proximité de chauffages ou dans un véhicule garé au soleil. Ils pourraient ne pas fonctionner correctement ou être déformés.
  - A proximité de forts champs magnétiques ou de vibrations mécaniques, il est possible que le caméscope fonctionne mal.
  - A proximité d'ondes radio ou de radiations fortes, il est possible que le caméscope n'enregistre pas correctement.
  - A proximité des récepteurs AM et du matériel vidéo, il est possible qu'il y ait des parasites.
  - A la plage ou dans des endroits poussiéreux. Si du sable ou de la poussière pénètre dans votre caméscope, il est possible que le caméscope fonctionne mal. Ce problème peut parfois être irréversible.
  - A proximité des fenêtres ou en extérieur, aux endroits où l'écran LCD, le viseur ou l'objectif peuvent être exposés au soleil. Le soleil endommage l'intérieur du viseur ou de l'écran LCD.
  - Dans des endroits très humides.
- Faites fonctionner le caméscope sur un courant continu de 7,2 V (batterie) ou de 8,4 V (adaptateur secteur).
- Pour le fonctionnement sur secteur ou en courant continu, utilisez les accessoires recommandés dans ce mode d'emploi.
- Ne mouillez pas votre caméscope, par exemple, avec de l'eau de pluie ou de mer. Si votre caméscope est trempé, il est possible qu'il fonctionne mal. Ce problème peut parfois être irréversible.
- Si un solide ou un liquide pénètre dans le caméscope, débranchez le caméscope et faites-le vérifier par votre revendeur Sony avant de continuer à l'utiliser.
- Évitez toute manipulation brusque, tout démontage, toute modification du caméscope ou tout choc mécanique ou impact (coup de marteau, chute ou piétinement de l'appareil). Prenez particulièrement soin de l'objectif.
- Laissez le commutateur réglé sur OFF (CHG) lorsque vous n'utilisez pas votre caméscope.

- N'enveloppez pas le caméscope dans une serviette, par exemple, pendant l'utilisation. Cela pourrait entraîner une surchauffe interne de l'appareil.
- Lorsque vous débranchez le cordon d'alimentation, tirez par la fiche et non par le cordon.
- N'endommagez pas le cordon d'alimentation (évitiez par exemple de poser dessus un objet lourd).
- Conservez les contacts métalliques propres.
- Conservez la télécommande et la pile bouton hors de la portée des enfants. En cas d'ingestion accidentelle de la pile, consultez immédiatement un médecin.
- Si du liquide électrolytique de la pile a fui :
  - contactez votre centre de service après-vente agréé Sony ;
  - enlevez tout liquide ayant pu être en contact avec la peau ;
  - si du liquide pénètre dans les yeux, lavez-les abondamment avec de l'eau et consultez un médecin.

## ■ Si vous n'utilisez pas votre caméscope pendant une période prolongée

- Mettez-le parfois sous tension et faites-le fonctionner, par exemple en lisant des disques ou en enregistrant pendant 3 minutes environ.
- Retirez le disque du caméscope.
- Déchargez entièrement la batterie avant de la ranger.

## Condensation

Si vous transportez votre caméscope directement d'un endroit froid à un endroit chaud, de la condensation peut se former à l'intérieur du caméscope, sur la surface du disque ou sur l'objectif. Ceci risquerait de provoquer un problème de fonctionnement du caméscope. Si de l'humidité s'est condensée à l'intérieur du caméscope, [🔍] Condensation Mettez l'appareil hors tension pendant une heure] ou [🔍] Condensation Ouverture imposs. Réessayez + tard] apparaîtra.

Ce message n'apparaît pas lorsque l'humidité est condensée sur l'objectif de l'appareil.

### ■ Si de la condensation s'est formée

Mettez le caméscope hors tension et patientez une heure environ.

### ■ Remarque sur la condensation d'humidité

De la condensation peut se former lorsque vous transportez votre caméscope d'un endroit froid à un endroit chaud (ou vice-versa) ou lorsque vous utilisez votre caméscope dans un endroit humide de la manière suivante :

- vous amenez votre caméscope d'une piste de ski dans une pièce chauffée ;
- vous transportez votre caméscope d'une pièce ou d'un véhicule climatisé à un endroit très chaud en plein air ;
- vous utilisez votre caméscope après une bourrasque ou une averse ;
- lorsque vous utilisez votre caméscope dans un endroit très chaud et très humide.

### ■ Comment prévenir la formation de condensation

Lorsque vous transportez votre caméscope d'un endroit froid à un endroit chaud, placez le caméscope dans un sac plastique et fermez-le complètement. Retirez-le du sac lorsque la température à l'intérieur du sac a atteint la température ambiante (au bout d'environ une heure).

### A propos de l'écran LCD

- N'exercez pas de pression excessive sur l'écran LCD. Du flou pourrait apparaître et provoquer un problème de fonctionnement au niveau du caméscope.
- Si vous utilisez le caméscope dans un endroit froid, une image rémanente peut apparaître sur l'écran LCD. Ceci n'a rien d'anormal.
- Quand vous utilisez le caméscope, l'arrière de l'écran LCD peut devenir chaud. Ceci n'a rien d'anormal.



### ■ Pour nettoyer l'écran LCD

Il est conseillé d'utiliser le chiffon de nettoyage (fourni) pour nettoyer l'écran LCD s'il est couvert de traces de doigts ou de poussière.

Lorsque vous utilisez le kit de nettoyage LCD (en option), n'appliquez pas de liquide de nettoyage directement sur l'écran LCD. Utilisez un chiffon imbibé de liquide.

### ■ A propos du réglage de l'écran LCD (ETALONNAGE)

Les touches de l'écran tactile peuvent ne pas fonctionner correctement. Dans ce cas, suivez la procédure ci-dessous. Lors du fonctionnement du caméscope, il est conseillé de raccorder votre caméscope à la prise murale à l'aide de l'adaptateur secteur fourni.

- ① Faites glisser le commutateur POWER vers le bas pour allumer le témoin  (Lire/Monter).
- ② Débranchez les câbles autres que celui de l'adaptateur secteur de votre caméscope, puis retirez le disque du caméscope.
- ③ Appuyez sur  → [SETUP] →  REGL.NORM. → [ETALONNAGE].
  - Si vous utilisez le réglage 4:3 (DCR-DVD202E/DVD203E/DVD403E/DVD703E/DVD803E), l'écran passe au format 16:9.

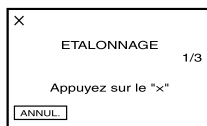

- ④ Appuyez sur « x », affiché à l'écran à l'aide d'un objet fin. La position du « x » change. Appuyez sur [ANNUL.] pour annuler.

Si vous n'avez pas appuyé au bon endroit, recommencez l'étalonnage.

- N'utilisez pas d'objet pointu pour étalonner l'écran LCD. En effet, vous risqueriez d'endommager la surface de l'écran.
- Vous ne pouvez pas étalonner l'écran LCD si vous l'avez fait pivoter ou encore s'il est orienté vers l'extérieur.

### Manipulation du boîtier

- Si le boîtier est sale, nettoyez le caméscope avec un chiffon doux légèrement humidifié d'eau, puis essuyez-le avec un chiffon doux et sec.

- Afin de ne pas abîmer la surface, évitez d'utiliser les produits suivants.
  - N'utilisez pas de solvants tels que des diluants, de l'essence, de l'alcool, des chiffons imbibés de produits nettoyants ou des produits volatils comme de l'insecticide.
  - Ne manipulez pas les substances ci-dessus à mains nues.
  - Ne laissez pas le boîtier en contact avec des objets en caoutchouc ou en vinyle pendant une longue période.

## A propos de l'objectif

- Evitez tout contact avec l'objectif situé à l'intérieur du couvercle du disque. Maintenez fermé le couvercle du disque sauf lorsque vous insérez ou retirez le disque afin d'éviter toute pénétration de poussière.
- Si le caméscope ne fonctionne pas parce que l'objectif est encrassé, nettoyez-le à l'aide d'un aspirateur (non fourni). Ne touchez pas directement l'objectif pendant le nettoyage, sous peine de provoquer un mauvais fonctionnement du caméscope.

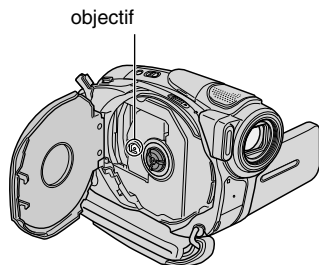

## Entretien et rangement de l'objectif

- Essayez la surface de l'objectif avec un chiffon doux dans les cas suivants :
  - lorsqu'il y a des traces de doigts sur la surface de l'objectif ;
  - lorsque vous utilisez le caméscope dans des lieux chauds ou humides ;
  - lorsque l'objectif est exposé à de l'air salé, comme au bord de la mer.
- Rangez l'objectif dans un lieu bien aéré, à l'abri de la poussière et de la saleté.

- Pour éviter l'apparition de moisissures, nettoyez régulièrement l'objectif comme indiqué ci-dessus. Il est recommandé de faire fonctionner votre caméscope environ une fois par mois pour le conserver longtemps dans un état de fonctionnement optimal.

## Pour charger la batterie rechargeable intégrée

Votre caméscope est équipé d'une batterie rechargeable intégrée permettant de conserver en mémoire la date, l'heure et d'autres réglages, même lorsque le commutateur POWER est réglé sur OFF (CHG). La batterie rechargeable intégrée est toujours chargée lorsque vous utilisez votre caméscope, mais elle se décharge peu à peu si vous ne l'utilisez pas. Elle est complètement déchargée au bout de **3 mois environ** si vous n'utilisez pas du tout votre caméscope pendant cette période. Néanmoins, même si la batterie rechargeable intégrée n'est pas chargée, le fonctionnement du caméscope n'est pas affecté si vous n'enregistrez pas la date.

### ■ Procédures

Raccordez le caméscope à la prise de courant à l'aide de l'adaptateur secteur fourni avec le caméscope et laissez le caméscope éteint pendant plus de 24 heures.

## Pour changer la pile de la télécommande (excepté pour les modèles DCR-DVD92E/DVD602E)

- ① Tout en appuyant sur le loquet, insérez l'ongle dans la fente pour ouvrir le couvercle du logement de la pile.
- ② Placez une nouvelle pile avec le pôle + orienté vers le haut.
- ③ Réinsérez le logement de la pile dans la télécommande jusqu'à ce qu'il s'encliquette.



### AVERTISSEMENT

La pile peut exploser si vous ne la manipulez pas avec soin. Ne rechargez pas la pile, ne la démontez et ne la jetez pas au feu.

#### Attention

Danger d'explosion si la pile n'est pas remplacée correctement. Remplacez-la uniquement par une pile du même type ou d'un type équivalent recommandé par le fabricant. Suivez les instructions du fabricant pour vous débarrasser des piles usagées.

- La télécommande fonctionne avec une pile bouton au lithium (CR2025). N'utilisez pas de piles autres que celles de type CR2025.
- Lorsque la pile au lithium devient faible, le rayon de fonctionnement de la télécommande peut être réduit ou cette dernière peut ne pas fonctionner correctement. Dans ce cas, remplacez la pile par une pile au lithium Sony de type CR2025. L'utilisation d'une pile d'un type différent peut entraîner des risques d'incendie ou d'explosion.



## Utilisation de la sangle comme dragonne

Ceci est utile pour transporter votre caméscope.

- 1 Ouvrez le crochet et l'attache de la boucle du coussinet pour la main (①), retirez celui-ci de l'anneau (②).

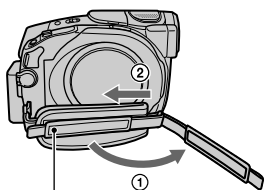

Coussinet pour la main

- 2 Déplacez le coussinet pour la main complètement à droite (①), puis refermez le crochet et l'attache de la boucle (②).

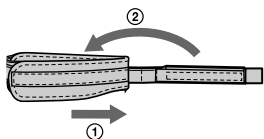

- 3 Utilisez la sangle comme dragonne, de la manière illustrée.

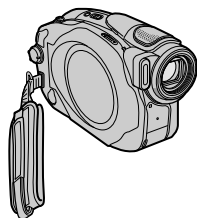

## Fixation de la bandoulière

Vous pouvez fixer la bandoulière au crochet destiné à cet effet.

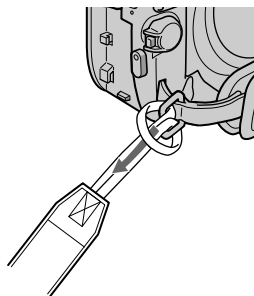

# Spécifications

## Système

Format de compression vidéo	MPEG2/JPEG (images fixes)
Format de compression audio	DCR-DVD92E/DVD602E Dolby Digital 2ch Dolby Digital Stereo Creator
Signal vidéo	DCR-DVD202E/DVD203E/ DVD403E/DVD653E/ DVD703E/DVD803E Dolby Digital 2/5.1ch Dolby Digital 5.1 Creator
Disques compatibles	couleur PAL, normes CCIR DVD-R/DVD-RW/DVD+RW de 8 cm
Format d'enregistrement	Film DVD-R : DVD-VIDEO DVD-RW : DVD-VIDEO (mode VIDEO), DVD- VideoRecording (mode VR) DVD+RW : DVD+RW Video  Image fixe Exif *1Ver.2.2
Durée d'enregistrement/lecture	HQ : Environ 20 min SP : Environ 30 min LP : Environ 60 min
Viseur	Viseur électrique DCR-DVD92E/DVD602E : monochrome  DCR-DVD202E/DVD203E/ DVD403E/DVD653E/ DVD703E/DVD803E : couleur
Dispositif d'image	DCR-DVD92E/DVD602E/ DVD653E CCD (dispositif à couplage de charge) 3 mm (type 1/6) Total : Environ 800 000 pixels Effectif (film) : Environ 400 000 pixels Effectif (fixe) : Environ 400 000 pixels  DCR-DVD202E/DVD203E/ DVD703E CCD (dispositif à couplage de charge) 3,27 mm (type 1/5.5) Total : Environ 1 070 000 pixels Effectif (fixe) : Environ 690 000 pixels Effectif (fixe) : Environ 1 000 000 pixels

Objectif	DCR-DVD403E/DVD803E CCD (dispositif à couplage de charge) 5,9 mm (type 1/3) Total : Environ 3 310 000 pixels Effectif (fixe) : Environ 2 048 000 pixels Effectif (fixe) : Environ 3 048 000 pixels
Objectif	DCR-DVD92E/DVD602E/ DVD653E : Carl Zeiss Vario-Tessar Diamètre du filtre : 30 mm Optique : 20x, numérique : 40x, 800x F=1.8-3.1
Objectif	DCR-DVD202E/DVD203E/ DVD703E : Carl Zeiss Vario-Tessar Diamètre du filtre : 30 mm Optique : 12x, numérique : 24x, 480x F=1.8-2.5
Objectif	DCR-DVD403E/DVD803E: Carl Zeiss Vario-Sonnar T* Diamètre du filtre : 30 mm Optique : 10x, numérique : 20x, 120x F=1.8-2.9
Longueur focale	DCR-DVD92E/DVD602E/ DVD653 Ef=2.3 - 46 mm En cas de conversion vers un appareil photo 35 mm Pour les films : 44 - 880 mm Pour les images fixes : 44 - 880 mm
Longueur focale	DCR-DVD202E/DVD203E/ DVD703E Ef=3.0 - 36 mm En cas de conversion vers un appareil photo 35 mm Pour les films :46 - 628.5 mm (mode 16:9) <sup>2</sup> 48 - 576 mm (mode 4:3) Pour les images fixes : 40 - 480 mm
Longueur focale	DCR-DVD403E/DVD803E f=5.1 - 51 mm En cas de conversion vers un appareil photo 35 mm

Pour les films :42.8 - 495 mm  
(mode 16:9)<sup>2</sup>  
45 - 450 mm (mode 4:3)  
Pour les images fixes :  
37 - 370 mm

Température couleur [AUTO], [UNE PRES.],  
[INTERIEUR] (3 200 K),  
[EXTERIEUR] (5 800 K)

Illumination  
minimale DCR-DVD92E/  
DVD403E/DVD602E/  
DVD653E/DVD803E  
5 lx (lux) (F1.8)  
0 lx (lux) (avec la fonction  
NightShot/NightShot plus)<sup>3</sup>  
DCR-DVD202E/DVD203E/  
DVD703E  
7 lx (lux) (F1.8)  
0 lx (lux) (avec la fonction  
NightShot plus)<sup>3</sup>

<sup>1</sup>Exif est un format de fichier pour les images  
fixes, établi par la JEITA (Japan Electronics and  
Information Technology Industries Association).  
Les fichiers enregistrés à ce format peuvent  
contenir des informations supplémentaires, par  
exemple les informations relatives au réglage de  
votre caméscope au moment de l'enregistrement.

<sup>2</sup>En mode 16:9, les valeurs de la distance focale  
sont des valeurs réelles issues des pixels grand  
angle.

<sup>3</sup>Les objets invisibles à cause de la pénombre  
peuvent être filmés en infrarouge.

• Fabrication sous licence par Dolby Laboratories.

## Connecteurs d'entrée/de sortie DCR-DVD92E/DVD202E/DVD602E

Sortie audio/  
vidéo Connecteur à 10 broches  
Signal vidéo : 1 Vp-p, 75 Ω  
(ohms), asymétrique  
Signal de luminance : 1 Vp-p,  
75 Ω (ohms), asymétrique  
Signal de chrominance :  
0,3 Vp-p, 75 Ω (ohms),  
asymétrique  
Signal audio : 327 mV  
(impédance de chargement de  
47 kΩ (kilohms)), impédance  
de sortie inférieure à 2,2 kΩ  
(kilohms)  
Prise REMOTE Mini mini-prise stéréo  
(Ø 2,5 mm)

## DCR-DVD203E/DVD403E/DVD653E/ DVD703E/DVD803E

Entrée/Sortie  
audio/vidéo Connecteur à 10 broches  
Commutateur automatique entrée/  
sortie Signal vidéo : 1 Vp-p, 75 Ω  
(ohms), asymétrique  
Signal de luminance : 1 Vp-p,  
75 Ω (ohms), asymétrique  
Signal de chrominance : 0,3 Vp-p,  
75 Ω (ohms), asymétrique  
Signal audio : 327 mV  
(impédance de chargement de  
47 kΩ (kilohms)), impédance  
d'entrée supérieure à 47 kΩ  
(kilohms), impédance de sortie  
inférieure à 2,2 kΩ (kilohms)  
Prise USB mini-B  
Prise REMOTE Mini mini-prise stéréo  
(Ø 2,5 mm)

## Ecran LCD

Image DCR-DVD92E/DVD602E/  
DVD653E :  
6,2 cm (type 2,5)  
DCR-DVD202E/DVD203E/  
DVD403E/DVD703E/  
DVD803E :  
6,9 cm (type 2,7, format 16:9)  
Nombre total  
de pixels 123 200 (560 x220)

## Généralités

Alimentation 7,2 V (batterie)  
requis 8,4 V (adaptateur secteur)  
Consommation En mode d'enregistrement avec  
électrique utilisation de l'écran LCD  
moyenne DCR-DVD92E/DVD602E :  
3,4 W  
de la batterie) DCR-DVD653E: 3,4 W  
DCR-DVD202E/DVD203E/  
DVD703E : 3,5 W  
DCR-DVD403E/DVD803E :  
4,7 W  
Viseur  
DCR-DVD92E/DVD602E :  
3,0 W  
DCR-DVD653E : 3,0 W  
DCR-DVD202E/DVD203E/  
DVD703E : 3,0 W  
DCR-DVD403E/DVD803E :  
4,3 W

## Spécifications (suite)

Température de fonctionnement	0°C à + 40°C
Température de stockage	-20°C à + 60°C
Dimensions (approximatives)	DCR-DVD92E/DVD202E/ DVD203E/DVD602E/DVD653E/ DVD703E 57 × 87 × 131 mm (l×h×p)
	DCR-DVD403E/DVD803E 62 × 93 × 133 mm (l×h×p)
Poids (approximatif)	DCR-DVD92E/DVD202E/ DVD203E/DVD602E/ DVD653E/DVD703E 440 g unité principale seulement 500 g avec batterie rechargeable NP-FP50 et disque inclus
	DCR-DVD403E/DVD803E 520 g unité principale seulement 620 g y compris la batterie rechargeable NP-FP70 et le disque
Accessoires fournis	Voir page 16.

### Adaptateur secteur AC-L25A/L25B

Alimentation requise	CA 100 - 240 V, 50/60 Hz
Consommation électrique	0,35 - 0,18 A
Consommation de puissance	18 W
Tension de sortie	CC 8,4 V*
Température de fonctionnement	0°C à + 40°C
Température de stockage	-20°C à + 60°C
Dimensions (approximatives)	56 × 31 × 100 mm (l×h×p), parties saillantes non comprises
Poids (approximatif)	190 g, cordon d'alimentation exclu

\* Pour d'autres spécifications, reportez-vous à l'étiquette de l'adaptateur secteur.

### Batterie rechargeable

#### NP-FP50:DCR-DVD92E/DVD202E/ DVD203E/DVD602E/DVD653E/ DVD703E

Tension de sortie maximale	CC 8,4 V
Tension de sortie	CC 7,2V
Capacité	4,9 wh (680 mAh)
Dimensions (approximatives)	31,8 × 18,5 × 45,0 mm (l×h×p)
Poids	40 g (approximatif)
Température de fonctionnement	0°C à + 40°C
Type	Li-ion

#### NP-FP70 : DCR-DVD403E/DVD803E

Tension de sortie maximale	CC 8,4 V
Tension de sortie	CC 7,2 V
Capacité	9,8 wh (1360 mAh)
Dimensions (approximatives)	31,8 × 33,3 × 45,0 mm (l×h×p)
Poids	85 g (approximatif)
Température de fonctionnement	0°C à + 40°C
Type	Li-ion

La conception et les spécifications sont sujettes à modification sans préavis.

# Index

## Valeurs numériques

- 4ch, enregistrement  
ambiophonique..... 66
- 5.1ch, enregistrement  
ambiophonique..... 34

## A

- Active Interface Shoe..... 81
- Adaptateur secteur ..... 17
- Aide..... 82
- APPLI.IMAGE  
(application des images) ..... 63
- AR-PL VISEUR  
(rétroéclairage du viseur)..... 67
- ARRET AUTO  
(Arrêt automatique)..... 69
- Autonomie de la batterie..... 37

## B

- BAL BLANCS  
(Balance des blancs) ..... 57, 94
- Bandoulière ..... 113
- Batterie
  - BATTERY INFO .... 22, 37
  - Batterie..... 17
  - Autonomie de  
la batterie ..... 37
- Batterie rechargeable  
..... voir Batterie
- Bip de confirmation  
des opérations..... voir BIP
- BIP ..... 68
- Bouton de libération BATT .. 18

## C

- Câble de raccordement audio  
et vidéo..... 42, 78
- Câble S-VIDEO ..... 42, 78
- Câble USB ..... 16
- Capteur de télécommande.... 37
- Capuchon d'objectif..... 20, 32
- CHEVAUCH..... 63
- Chiffon de nettoyage..... 5

- CODE DONNEES ..... 67
- COLOR SLOW S  
(Obturateur couleur lent) 59, 95
- Commutateur OPEN du  
couvercle du disque..... 24
- Commutateur POWER..... 17
- Compensation du  
contre-jour..... 35
- Compteur..... 39
- Copie..... 79
- Cordon d'alimentation ..... 17
- COULEUR LCD..... 67
- CREPUSCULE..... 56

## D

- DATE/HEURE ..... 68
- Décalages horaires dans  
le monde..... 106
- Définalisation ..... 50
- DIAPORAMA ..... 64
- DISP/BATT INFO.... 21, 22, 37
- DISQ.RESTANT..... 68
- DON.CAMES..... 67
- Dragonne..... 113
- Droits d'auteur ..... 4, 86
- Durée de prise de vue..... 18

## E

- EA PROG..... 56, 94
- Easy Handycam ..... 27
- ECL. P.V. N.  
(éclairage nocturne) ..... 59
- Ecran tactile ..... 22
- Edition..... 72
- EFFET BALAI..... 63
- EFFET NUM.  
(Effet numérique)..... 63
- EFFET SPEC.  
(Effet d'image)..... 64
- ENREG.CONT ..... 61
  - DIF. EXPO..... 61
  - NORMAL..... 61

- Enregistrement  
supplémentaire ..... 50
- Enregistrement ..... 28, 32
- EQUIL.BLANC ..... 63
- EQUIL.NOIR ..... 63
- ETALONNAGE ..... 109
- EXPOSITION ..... 57, 94
- EXTERIEUR ..... 57

## F

- Feuille de protection ..... 41
- Film
  - MODE ENR. (Mode  
d'enregistrement)..... 65
- FILM RETRO ..... 64
- Finaliser..... 44
- FONDU..... 63, 95
- FORMAT TV ..... 42
- Format..... 51

## G

- GD ECRAN VF  
(grand écran viseur) ..... 67
- Grand angle..... 34
- GRAND ECRAN..... 67
- Guide de mise en route .. 82, 86

## H

- Haut-parleur ..... 37
- HEURE ETE..... 23
- HEURE/LANGU.  
(Langue) ..... 69

## I

- Icône... voir Indicateurs d'écran
- Image d'origine
  - Supprimer ..... 72
  - Diviser..... 72
- Image fixe
  - TAILLE.IM..... 62
  - QUALITE..... 62
- IMAGE FIXE..... 61

## Indicateurs

d'avertissement .....	101
Indicateurs d'écran.....	39, 40
InfoLITHIUM .....	107
Installation.....	83
INTERIEUR .....	57

## L

Lecture .....	29, 33
Liste de diffusion	
AJOUTER .....	74
DEPLACER.....	75
DIVISER .....	76
EFFACER .....	75
Logiciel .....	83
LP (Lecture longue) .....	65
LUMINANCE	
(touche de luminosité).....	64
LUMI.LCD .....	66

## M

Manette de réglage	
de l'oculaire .....	21
Manette de zoom.....	34
Menu DVD.....	45
Menu personnel.....	52, 70
Ajouter .....	70
Trier .....	71
Supprimer .....	70
Réinitialiser.....	71
Messages d'avertissement..	101
MIC.EX.SURND .....	66
MISE AU PT. ....	58
MISE PT CEN. ....	58
MODE ENR. ....	65
MODE DEMO .....	64
MODE FLASH .....	58
Mode miroir .....	36
MONIT.SURND .....	66
MOSAIQUE .....	64
MULTI-SON.....	66

## N

N° FICHER	
(Numéro de fichier).....	62
NIGHT SHOT,	
NIGHTSHOT PLUS .....	35
NIV.FLASH .....	58
NIV.REF.MIC .....	66
NOIR&BLANC .....	64
Nombre d'images fixes	
enregistrables sur un disque .	62
NORMAL .....	61

## O

Objectif .....	111
OBTUR.AUTO .....	58
Ordinateur .....	82

## P

P.MENU .. voir Menu personnel	
PASTEL .....	64
PAYSAGE .....	56
Photofilm.....	76
Picture Package.....	82
Pilote USB .....	82
PLAGE&SKI .....	56
PORTRAIT (Portrait doux)..	56
Précautions .....	109
Prise audio et vidéo.....	42, 78
Prise DC .....	17
Prise DC IN.....	17
Prise murale .....	17
Prise S-VIDEO.....	42, 78
Prise USB.....	81
PROJ. ....	56
Protection .....	4, 51

## R

Raccordement	
Téléviseur .....	42, 78
Magnétoscope .....	78
REC START/STOP.....	32
Recharge de la batterie.....	17

REGL.DISQUE .....	65
REGL.FLASH .....	58
REGL.HORLOGE.....	23
REGL.LCD/VIS.....	66
REGL.NORM. ....	65
Réglage de l'exposition.....	36
Réglage .....	52
REGL.CAMES. ....	56
REGL.DISQUE .....	65
APPLI.IMAGE .....	63
Options de réglage .....	54
REGL.NORM. ....	65
IMAGE FIXE .....	61
HEURE/LANGUE .....	69
Utilisation des options	
de réglage.....	52
Réinitialisation (RESET) ....	37
RESET .....	37
RETARDATEUR .....	60
REGL.CAMES. ....	56
ROTAT.SETUP .....	69

## S

Sangle.....	113
SEPIA .....	64
SORTIE AFF .....	69
Spécifications .....	114
SPORTS (mode sport).....	56
SPOTMETRE	
(Spotmètre flexible) .....	56, 94
Standard de télévision	
couleur.....	105
STEADYSHOT .....	61
SUPER NS,	
SUPER NSPLUS .....	59, 95
Super Nightshot/	
Super Nightshot plus.....	59, 95
Support technique et utilisateur	
Pixela.....	86
Suppression après	
vérification .....	38

## T

Télécommande.....	41
Téléobjectif .....	34
Téléviseur.....	42, 78
Témoin CHG (charge) .....	17
Témoin REC .....	37, 68
Temps de charge.....	18
Titre disque .....	46, 65
Touche EASY .....	27
Touche Menu personnel .....	39
Touche PHOTO.....	28, 32, 41
Touche Précédent/Suivant .....	39
Touches de commande vidéo.....	39
Transmetteur .....	41
Trépied .....	36

## U

UNE PRES.....	57
USB1.1.....	67, 83
USB2.0.....	67, 83
Utilisation à l'étranger .....	105

## V

Vérification .....	38
Viseur .....	21
VISUAL INDEX.....	29, 33
VITESSE MAXI.....	67
VITESSE USB.....	67
Volume .....	33

## W

Windows .....	82
---------------	----

## Z

ZOOM NUM. ....	60
Zoom.....	34

## A propos des marques commerciales

- Dolby et le symbole du double D sont des marques commerciales de Dolby Laboratories.
- Dolby Digital 5.1 Creator et Dolby Digital Stereo Creator sont des marques commerciales de Dolby Laboratories.
- Les logos DVD-R, DVD-RW et DVD+RW sont des marques commerciales.
- « InfoLITHIUM » est une marque commerciale de Sony Corporation.
- Picture Package est une marque commerciale de Sony Corporation.
- Microsoft, Windows et Windows Media sont des marques commerciales ou déposées de Microsoft Corporation aux Etats-Unis et/ou dans d'autres pays.
- Macintosh est une marque commerciale d'Apple Computer, Inc.
- Macromedia et Macromedia Flash Player sont des marques commerciales ou déposées de Macromedia, Inc. aux Etats-Unis et/ou dans d'autres pays.
- Pentium est une marque commerciale ou déposée d'Intel Corporation.

Tous les autres noms de produits cités dans le présent document peuvent être des marques commerciales ou déposées de leurs sociétés respectives. Par ailleurs, les indications <sup>TM</sup> et « ® » ne sont pas employées chaque fois qu'une marque est citée dans le présent mode d'emploi.

<http://www.sony.net/>



Imprimé sur papier 100 % recyclé avec de  
l'encre à base d'huile végétale  
sans COV (composés organiques volatils).

Printed in Japan



2587623220