

SONY®



Table des
matières

Recherche par
opération

Recherche par
MENU/paramètre

Index

Cyber-shot

Guide pratique de Cyber-shot

DSC-W350/W350D/W360/W380/W390

Présentation de ce guide pratique

Cliquez sur un bouton situé dans la partie supérieure droite pour accéder à la page correspondante.

Cela peut s'avérer utile lors de la recherche d'une fonction que vous souhaitez afficher.



← Pour rechercher des informations par fonction.

← Pour rechercher des informations par opération.

← Pour rechercher des informations dans une liste de MENU/paramètres.

← Pour rechercher des informations par mot-clé.

Table des matières

Recherche par opération

Recherche par MENU/paramètre

Index

Symboles et notations utilisés dans ce guide pratique

Dans le présent guide pratique, la séquence d'opérations est représentée par des flèches (→). Utilisez l'appareil dans l'ordre indiqué. Les symboles sont repris tels qu'ils apparaissent dans la configuration par défaut de l'appareil.

Le réglage par défaut est indiqué par .

Indique des mises en garde et des limitations relatives à l'utilisation correcte de l'appareil.

Indique des informations utiles.

Red Eye Reduction

The flash strobos two or more times before shooting to reduce the red-eye phenomenon when using the flash.

- 1 Set the camera to shooting mode.
- 2 MENU → (Settings) → (Shooting Settings) → [Red Eye Reduction] → desired mode → on the control button

<input checked="" type="checkbox"/> Auto	When the Face Detection function is activated, the flash strobos automatically to reduce the red-eye phenomenon.
<input type="checkbox"/> On	The flash always strobos to reduce the red-eye phenomenon.
<input type="checkbox"/> Off	Does not use Red Eye Reduction.

Notes

- To avoid blurring of images, hold the camera firmly until the shutter is released. It usually takes a second after you press the shutter button. Be also sure not to allow the subject to move during this period.
- Red Eye Reduction may not produce the desired effects. It depends on individual differences and conditions, such as distance to the subject, or if the subject looked away from the pre-strobe.
- If you do not use the Face Detection function, Red Eye Reduction does not work, even when you select [Auto].

What causes the red-eye phenomenon?

Pupils become dilated in dark environments. Flash light is reflected off the blood vessels at the back of the eye (retina), causing the "red-eye" phenomenon.

Other ways to reduce red-eye

- Select (High Sensitivity) mode in Scene Selection. (The flash is set to [Off] automatically.)
- When the eyes of the subject turn out red, correct the image with [Retouch] → [Red Eye Correction] on the viewing menu or with the supplied software "PMB".

Remarques sur l'utilisation de l'appareil

Remarques sur les types de cartes mémoire utilisables (vendues séparément)

Les cartes mémoire suivantes sont compatibles avec cet appareil photo :
« Memory Stick PRO Duo », « Memory Stick PRO-HG Duo », « Memory Stick Duo », cartes mémoire SD, cartes mémoire SDHC et cartes mémoire SDXC.

Les cartes mémoire MultiMediaCard ne sont pas compatibles.

Dans le présent guide pratique, les « Memory Stick PRO Duo », « Memory Stick PRO-HG Duo » et « Memory Stick Duo » sont collectivement appelés « Memory Stick Duo » tandis que les cartes mémoire SD, les cartes mémoire SDHC et les cartes mémoire SDXC sont désignées en tant que cartes mémoire SD.

- Les « Memory Stick Duo » d'une capacité jusqu'à 32 Go et les cartes mémoire SD d'une capacité jusqu'à 64 Go ont été testés et leur bon fonctionnement sur votre appareil a été vérifié.

Pour l'enregistrement de films, il est recommandé d'utiliser les cartes mémoire suivantes :

- MEMORY STICK PRO DUO (Mark2) (« Memory Stick PRO Duo » (Mark2))
- MEMORY STICK PRO-HG DUO (« Memory Stick PRO-HG Duo »)
- Carte mémoire SD, carte mémoire SDHC ou carte mémoire SDXC (Classe 4 ou plus rapide)

Pour plus d'informations sur le « Memory Stick Duo », reportez-vous à la page 137.

En cas d'utilisation d'un « Memory Stick Duo » avec fente pour « Memory Stick » de taille standard

Vous pouvez utiliser le « Memory Stick Duo » en l'insérant dans un adaptateur « Memory Stick Duo » (vendu séparément).



Adaptateur
« Memory Stick
Duo »

Remarques sur la batterie

- Chargez la batterie (fournie) avant d'utiliser votre appareil pour la première fois.
- Vous pouvez recharger la batterie même si elle n'est pas complètement déchargée. Vous pouvez aussi utiliser la batterie même si elle n'est que partiellement chargée.
- Si vous prévoyez que la batterie restera longtemps inutilisée, déchargez-la en utilisant l'appareil, puis retirez-la et rangez-la dans un endroit frais et sec. Ceci la maintiendra en bon état de fonctionnement.
- Pour plus d'informations sur la batterie, reportez-vous à la page 139.

Remarques sur l'écran LCD et l'objectif

- L'écran LCD a été fabriqué avec une technologie de très haute précision et plus de 99,99 % des pixels sont opérationnels pour une utilisation efficace. Il se peut, toutefois, que vous constatiez la présence de quelques petits points noirs et/ou brillants (blancs, rouges, bleus ou verts) sur l'écran LCD. Ces points sont la conséquence normale du procédé de fabrication et n'affectent pas l'enregistrement.

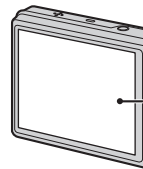

Points noirs, blancs, rouges, bleus ou verts

- Une exposition prolongée de l'écran LCD ou de l'objectif aux rayons directs du soleil peut provoquer des dysfonctionnements. Soyez attentif lorsque vous placez l'appareil près d'une fenêtre ou à l'extérieur.
- N'exercez aucune pression sur l'écran LCD. Ceci pourrait décolorer l'écran et provoquer un dysfonctionnement.
- Les images peuvent laisser une traînée sur l'écran LCD dans un endroit froid. Ceci n'est pas une anomalie.
- Veillez à ne pas heurter l'objectif mobile et à ne pas le soumettre à une force.

Condensation d'humidité

- Lorsque l'appareil photo est déplacé directement d'un endroit froid dans un endroit chaud, l'humidité peut se condenser à l'intérieur ou à l'extérieur de l'appareil. Cette condensation d'humidité peut provoquer un dysfonctionnement de l'appareil photo.

- En présence de condensation d'humidité, mettez l'appareil photo hors tension et patientez une heure environ jusqu'à ce que l'humidité soit évaporée. Notez que si vous essayez de photographier quand de l'humidité est présente à l'intérieur de l'objectif, les images risquent de ne pas être nettes.

Images utilisées dans ce guide pratique

Les photos utilisées comme exemples dans ce guide pratique sont des images reproduites et non des photos réelles prises avec cet appareil.

Illustrations

Sauf stipulation contraire, les illustrations contenues dans ce guide sont celles du DSC-W380.

Table des matières

Remarques sur l'utilisation de l'appareil

Présentation de ce guide pratique	2
Remarques sur l'utilisation de l'appareil.....	3
Recherche par opération.....	8
Recherche par MENU/paramètre.....	11
Identification des pièces.....	18
Liste des icônes affichées à l'écran	20
Utilisation du sélecteur de mode (DSC-W380/W390 seulement).....	22
Utilisation du sélecteur de mode (DSC-W350/W350D/W360 seulement).....	23
Utilisation de la mémoire interne.....	24

Prise de vue

Réglage auto intelligent.....	25
Prise de vue facile (DSC-W380/W390 seulement).....	27
Mode Facile (DSC-W350/W350D/W360 seulement)	29
Programme Auto.....	30
Panorama par balayage.....	31
Sélection scène.....	33
Mode Film	35
Zoom	36
DISP (Réglages affichage sur écran)	37
Flash	38
Détection de sourire	39
Retardateur	40

Visualisation

Visualisation d'images fixes	42
Zoom de lecture	43
Index d'images	44
Supprimer.....	45
Visualisation de films.....	46

MENU (Prise de vue)

Paramètres de MENU (Prise de vue).....	11
--	----

MENU (Visualisation)

Paramètres de MENU (Visualisation)	14
--	----

Réglages

Définition des paramètres	16
---------------------------------	----

Téléviseur

Visualisation d'images sur un téléviseur	109
--	-----

Ordinateur

Utilisation de votre ordinateur	112
Utilisation du logiciel.....	114
Raccordement de l'appareil à l'ordinateur	116
Téléchargement d'images vers un service multimédia.....	118

Impression

Impression d'images fixes	120
---------------------------------	-----

Dépannage

Dépannage.....	123
Indicateurs d'avertissement et messages	132

Autres

« Memory Stick Duo »	137
Batterie	139
Chargeur pour batterie	140

Index

Index	141
-------------	-----

Recherche par opération

Table des
matières

Recherche par
opération

Recherche par
MENU/paramètre

Index

Réglages automatiques effectués par l'appareil	Réglage auto intelligent 25
	Sélection scène 33
	Reconnaissance de scène 64
Prise de vue de portraits	Flou artistique 33
	Portrait crépus 33
	Détection de sourire 39
	Reconnaissance de scène 64
	Détection de visage 67
	Atténuation yeux fermés 70
	Attén. yeux roug 87
Prise de vue d'images panoramiques	Panorama par balayage 31
Prise de vue de votre animal domestique avec réglages optimaux	Animal domestique 33
Prise de vue d'objets en mouvement	Mode Film 35
	Réglages Rafale 54
Prise de vue exempte de flou	Sensibil élevée 33
	Retardateur avec un délai de 2 secondes 40
	ISO 56
Prise de vue avec contre-jour	Flash forcé 38
	Reconnaissance de scène 64
	DRO 69

Prise de vue dans des endroits sombres	Sensibil élevée	33
	Sync lente	38
	ISO	56
Réglage de l'exposition	EV	55
Modification de la position de mise au point	Mise au P	61
	Détection de visage	67
Modification de la taille de l'image	Taille Img	50
Suppression d'images	Supprimer	45, 77
	Formater	101
Affichage d'images agrandies	Zoom de lecture	43
	Recadrage (redimension.)	76
Edition d'images	Retoucher	76
Lecture d'une série d'images dans l'ordre	Diaporama	72
Prise de vue/visualisation avec des indicateurs faciles à identifier	Prise de vue facile (DSC-W380/W390 seulement)	27
	Mode Facile (DSC-W350/W350D/W360 seulement)	29, 71
Impression d'images avec la date	Utilisation de « PMB (Picture Motion Browser) »	114
Modification des réglages de la date et de l'heure	Réglage zone	107
	Régl. date&heure	108

Initialisation des réglages	Initialiser	93
Impression d'images	Imprim.	120
Visualisation sur un téléviseur	Visualisation d'images sur un téléviseur.....	109

Table des matières

Recherche par opération

Recherche par MENU/paramètre

Index

Recherche par MENU/paramètre

Paramètres de MENU (Prise de vue)





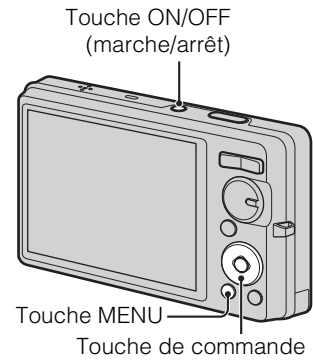







Vous pouvez aisément sélectionner l'une des diverses fonctions de prise de vue à l'aide de la touche MENU.

- 1 Appuyez sur la touche ON/OFF (marche/arrêt) et réglez l'appareil photo en mode de prise de vue.
- 2 Appuyez sur la touche MENU pour afficher l'écran Menu.
- 3 Sélectionnez le paramètre de menu souhaité avec ▲/▼/◀/▶ sur la touche de commande.
- 4 Appuyez sur la touche MENU pour désactiver l'écran Menu.



Dans le tableau ci-dessous, ✓ indique qu'une fonction peut être modifiée par l'utilisateur tandis que — indique qu'elle n'est pas modifiable. Les icônes situées sous [SCN] indiquent les modes modifiables. Selon le mode d'enregistrement, les paramètres des fonctions peuvent être fixes ou limités. Pour plus de détails, reportez-vous à la page de chaque élément.

DSC-W380/W390

Paramètres de menu	Sélecteur de mode					
		EASY	P		SCN	
Sélection scène	—	—	—	—	✓	—
Scène Enreg. film	—	—	—	—	—	✓
Orientation de prise de vue	—	—	—	✓	—	—
Taille Img	✓	✓	✓	✓	✓	✓
Flash	—	✓	—	—	—	—
Réglages Rafale	✓	—	✓	—		—
EV	✓	—	✓	✓	✓	✓
ISO	—	—	✓	—		—
Bal blanc	—	—	✓	✓		
Balance blanc sous l'eau	—	—	—	—		
Mise au P	—	—	✓	✓	—	—
Mode de mesure	—	—	✓	✓	—	✓
Reconnaissance de scène	✓	—	—	—	—	—
Sensibilité sourire	✓	—	✓	—		—
Détection de visage	✓	—	✓	—		—
DRO	—	—	✓	—	—	—
Atténuation yeux fermés	—	—	—	—		—
 (Réglages)	✓	—	✓	✓	✓	✓

Remarque

- Seuls les paramètres disponibles pour chaque mode sont affichés à l'écran.

DSC-W350/W350D/W360

Sélecteur de mode Mode de prise de vue						
		P	SCN			
Mode ENR	✓	✓	✓	—	—	—
Sélection scène	—	—	✓	—	—	—
EASY (Mode Facile)	✓	✓	✓	—	—	—
Scène Enreg. film*	—	—	—	—	✓	✓
Orientation de prise de vue	—	—	—	✓	—	—
Taille Img	✓	✓	✓	✓	✓	✓
Réglages Rafale	✓	✓		—	—	—
EV	✓	✓	✓	✓	✓	✓
ISO	—	✓		—	—	—
Bal blanc	—	✓		✓	✓	—
Balance blanc sous l'eau*	—	—		—	—	✓
Mise au P	—	✓	—	✓	—	—
Mode de mesure	—	✓	—	✓	✓	✓
Reconnaissance de scène	✓	—	—	—	—	—
Sensibilité sourire	✓	✓		—	—	—
Détection de visage	✓	✓		—	—	—
DRO	—	✓	—	—	—	—
Atténuation yeux fermés	—	—		—	—	—
(Réglages)	✓	✓	✓	✓	✓	✓

* DSC-W350/W360 uniquement

Remarque

- Seuls les paramètres disponibles pour chaque mode sont affichés à l'écran.

Table des matières



Recherche par opération

Recherche par MENU/paramètre

Index

Paramètres de MENU (Visualisation)





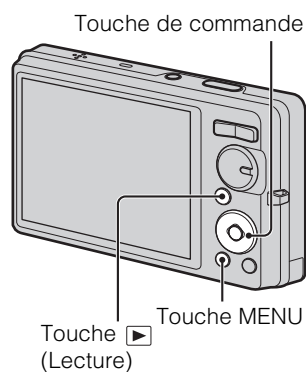







Vous pouvez aisément sélectionner l'une des diverses fonctions de visualisation à l'aide de la touche MENU.

- 1 Appuyez sur la touche  (Lecture) pour passer en mode de lecture.
- 2 Appuyez sur la touche MENU pour afficher l'écran Menu.
- 3 Sélectionnez le paramètre de menu souhaité avec  sur la touche de commande.
- 4 Appuyez sur  au centre de la touche de commande.



Dans le tableau ci-dessous, ✓ indique qu'une fonction peut être modifiée par l'utilisateur tandis que — indique qu'elle n'est pas modifiable.













DSC-W380/W390

Mode Visualisation Paramètres de menu	Carte mémoire			Mémoire interne
	 Vue par date	 Vue par dossier (Image fixe)	 Vue par dossier (Film)	 Vue par dossier
 (Diaporama)	✓	✓	✓	✓
 (Mode Visualisation)	✓	✓	✓	—
 (Retoucher)	✓	✓	—	✓
 (Supprimer)	✓	✓	✓	✓
 (Protéger)	✓	✓	✓	✓
DPOF	✓	✓	—	—
 (Imprim.)	✓	✓	—	✓
 (Pivoter)	✓	✓	—	✓
 (Sélect. dossier)	—	✓	✓	—
 (Réglages)	✓	✓	✓	✓

Remarques

- Seuls les paramètres disponibles pour chaque mode sont affichés à l'écran.
- Lorsque le sélecteur de mode est réglé sur **EASY** (Prise de vue facile), si vous appuyez sur MENU, l'écran Supprimer s'affiche. Vous avez le choix entre [Supprimer image seule] et [Supprimer toutes images].

DSC-W350/W350D/W360

Mode Visualisation Paramètres de menu	Carte mémoire			Mémoire interne
	 Vue par date	 Vue par dossier (Image fixe)	 Vue par dossier (Film)	Vue par dossier
EASY (Mode Facile)	✓	✓	✓	✓
 (Diaporama)	✓	✓	✓	✓
 (Mode Visualisation)	✓	✓	✓	—
 (Retoucher)	✓	✓	—	✓
 (Supprimer)	✓	✓	✓	✓
 (Protéger)	✓	✓	✓	✓
DPOF	✓	✓	—	—
 (Imprim.)	✓	✓	—	✓
 (Pivoter)	✓	✓	—	✓
 (Sélect. dossier)	—	✓	✓	—
 (Réglages)	✓	✓	✓	✓

Remarque

- Seuls les paramètres disponibles pour chaque mode sont affichés à l'écran.

Définition des paramètres

Vous pouvez modifier les paramètres dans l'écran  (Réglages).

- 1 Appuyez sur la touche MENU pour afficher l'écran Menu.
- 2 Sélectionnez  (Réglages) avec ▼ de la touche de commande, puis appuyez sur ● au centre de la touche de commande pour afficher l'écran des réglages.
- 3 Sélectionnez la catégorie souhaitée avec ▲/▼, appuyez sur ► pour sélectionner un paramètre, puis sur ●.
- 4 Sélectionnez le paramètre souhaité, puis appuyez sur ●.

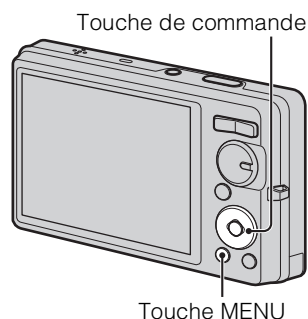





Catégories	Paramètres
 Réglages Pr de vue	Illuminat. AF
	Quadrillage
	Résolut. affichage
	Zoom numérique
	Orientat. Auto
	Attén. yeux roug
	Alerte yeux fermés
 Paramètres princip.	Bip
	Language Setting
	Guide fonct
	Mode Démo
	Initialiser
	COMPONENT
	Sortie Vidéo
	Connexion USB
	Réglages LUN
	Téléch musi
	Format musi
	Économie d'énergie
	 Outil carte mémoire
Créer doss ENR.	
Chg doss ENR.	
Supprim. doss ENR	
Copier	
Numéro de fichier	
 Outil mémoire intern	Formater
	Numéro de fichier

Table des matières

Recherche par opération

Recherche par MENU/paramètre

Index

Catégories	Paramètres
⌚ Réglages horloge	Réglage zone
	Régl. date&heure

Remarques

- [Réglages Pr de vue] s'affiche uniquement si des paramètres ont été définis en mode de prise de vue.
- [Outil carte mémoire] ne s'affiche que si une carte est insérée dans l'appareil, alors que [Outil mémoire intern] ne s'affiche que si aucune carte mémoire n'est insérée.

Identification des pièces

DSC-W380/W390

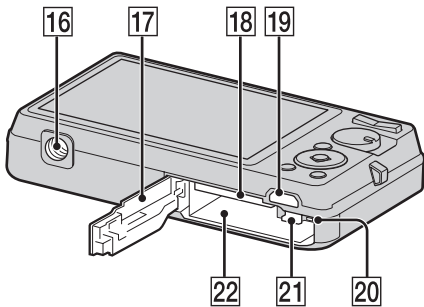
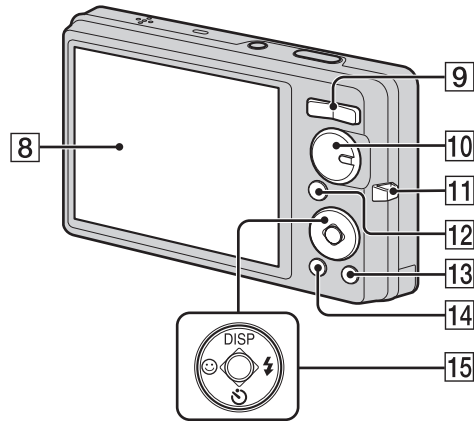
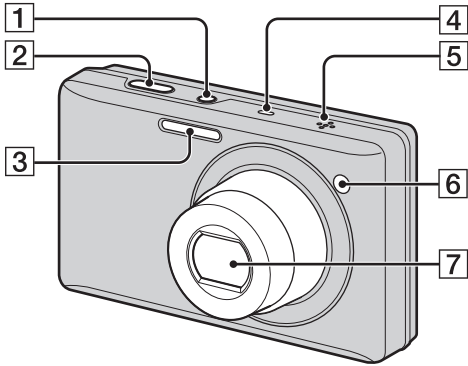

- 1 Touche ON/OFF (marche/arrêt)
- 2 Déclencheur
- 3 Flash
- 4 Microphone
- 5 Enceinte
- 6 Témoin de retardateur/Témoin de détection de sourire/Illuminateur d'assistance AF
- 7 Objectif
- 8 Ecran LCD

- 9 Pour la prise de vue : Touche W/T (Zoom) (36)
Pour la visualisation : Touche Q (Zoom de lecture)/Touche [Index] (43, 44)
- 10 Sélecteur de mode (22)
- 11 Crochet pour dragonne*
- 12 Touche [Play] (Lecture) (42)
- 13 Touche [Delete] (Supprimer) (45)
- 14 Touche MENU (11)
- 15 Touche de commande
Menu activé : ▲/▼/◀/▶/●
Menu désactivé : DISP/☺/☹/⚡
- 16 Logement du trépied
- 17 Couvercle de la batterie/de la carte mémoire
- 18 Fente pour carte mémoire
- 19 Multi-connecteur
- 20 Témoin d'accès
- 21 Levier d'éjection de la batterie
- 22 Fente d'insertion de la batterie

* Utilisation de la dragonne

A la sortie d'usine, la dragonne est déjà fixée à l'appareil. Passez la main dans la dragonne pour éviter d'endommager l'appareil photo en cas de chute.

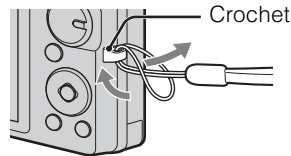

Table des matières

Recherche par opération

Recherche par MENU/paramètre

Index

DSC-W350/W350D/W360

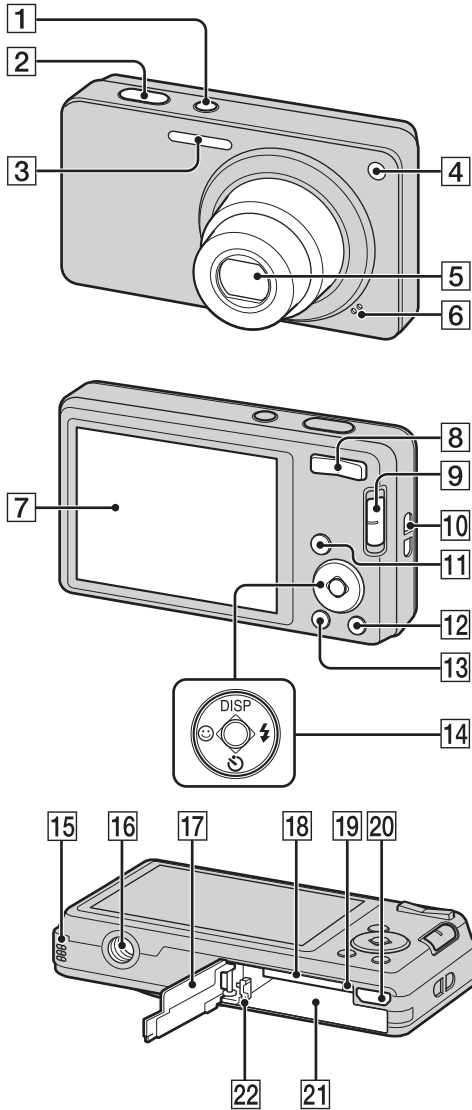

- 1 Touche ON/OFF (marche/arrêt)
- 2 Déclencheur
- 3 Flash
- 4 Témoin de retardateur/Témoin de détection de sourire/Illuminateur d'assistance AF
- 5 Objectif
- 6 Microphone
- 7 Ecran LCD
- 8 Pour la prise de vue : Touche W/T (Zoom) (36)
Pour la visualisation : Touche Q (Zoom de lecture)/Touche [Index] (43, 44)
- 9 Sélecteur de mode (23)

- 10 Crochet pour dragonne*
- 11 Touche [Play] (Lecture) (42)
- 12 Touche [Delete] (Supprimer) (45)
- 13 Touche MENU (11)
- 14 Touche de commande
Menu activé : ▲/▼/◀/▶/●
Menu désactivé : DISP/☺/☹/⚡
- 15 Enceinte
- 16 Logement du trépied
- 17 Couvercle de la batterie/de la carte mémoire
- 18 Fente pour carte mémoire
- 19 Témoin d'accès
- 20 Multi-connecteur
- 21 Fente d'insertion de la batterie
- 22 Levier d'éjection de la batterie

* Utilisation de la dragonne

A la sortie d'usine, la dragonne est déjà fixée à l'appareil. Passez la main dans la dragonne pour éviter d'endommager l'appareil photo en cas de chute.

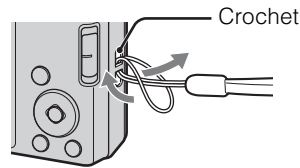

Liste des icônes affichées à l'écran

Des icônes s'affichent à l'écran pour indiquer l'état de l'appareil photo.

Vous pouvez modifier l'affichage à l'écran en utilisant DISP (Réglages affichage sur écran) sur la touche de commande.

Lors d'une prise de vue d'images fixes

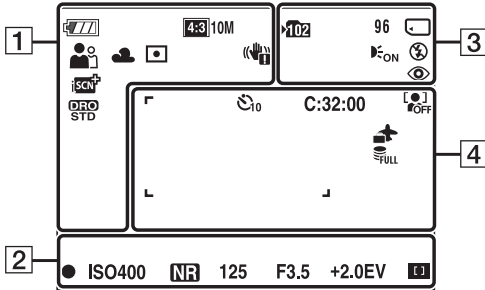

- En mode Prise de vue facile, les icônes sont limitées.

Lors d'une prise de vue de films

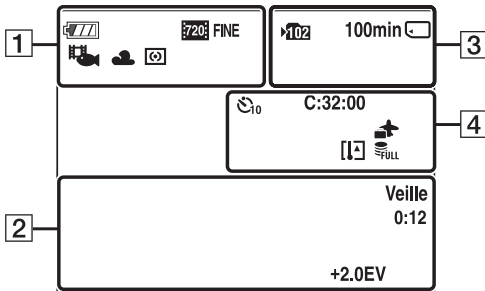

Lors de la lecture

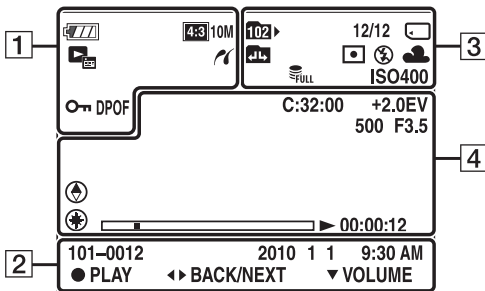

1

Affichage	Indication
	Autonomie restante de la batterie
	Avertissement de niveau de batterie faible
	Taille Img
	Sélection scène <ul style="list-style-type: none"> • s'affiche uniquement sur le DSC-W380/W390. • ne s'affiche que sur le DSC-W350/W360/W380/W390.
	Mode de prise de vue (Réglage auto intelligent/Programme Auto/Panorama par balayage)
	Mode Enregistrement film <ul style="list-style-type: none"> • ne s'affiche que sur le DSC-W350/W360/W380/W390.
	Icône Reconnaissance de scène
	Bal blanc <ul style="list-style-type: none"> • / ne s'affichent que sur le DSC-W350/W360/W380/W390.
	Mode de mesure
	Avertissement de vibration
	Reconnaissance de scène
	Réglages Rafale
	DRO
	Indicateur Sensibilité sourire

Affichage	Indication
x1,4 s Q P Q	Echelle du zoom
	Raccordement PictBridge
	Protéger
DPOF	Demande d'impression (DPOF)
Q x2,0	Zoom de lecture
	Mode Visualisation

2

Affichage	Indication
●	Verrouillage AE/AF
ISO400	Sensibilité ISO
NR	Obturation lente NR
125	Vitesse d'obturation
F3.5	Valeur d'ouverture
+2.0EV	Valeur d'exposition
	Indicateur du cadre du télémètre AF
ENR Veille	Enregistrement/Mise en veille d'un film
0:12	Durée d'enregistrement (m:s)
101-0012	Numéro de dossier-fichier
2010 1 1 9:30 AM	Date/heure d'enregistrement de l'image de lecture
● STOP ● PLAY	Guide des fonctions pour la lecture d'image
◀▶ BACK/NEXT	Sélection d'images
▼ VOLUME	Réglage du volume

3

Affichage	Indication
	Dossier d'enregistrement
	Dossier de lecture
96	Nombre d'images enregistrables
12/12	Nombre d'images/Nombre d'images enregistrées dans la plage de dates, dossier sélectionné
100min	Durée enregistrable
	Support d'enregistrement/ Lecture (Carte mémoire/ Mémoire interne)
	Changement de dossier
ON	Illuminat. AF
	Atténuation des yeux rouges

Affichage	Indication
	Mode de mesure
	Mode Flash
	Chargement du flash
AWB	Bal blanc • ne s'affichent que sur le DSC-W350/W360/W380/W390.
ISO 400	Sensibilité ISO
	Fichier de base de données saturé/Erreur du fichier de base de données



4

Affichage	Indication
	Retardateur
C:32:00	Affichage d'autodiagnostic
	Destination
	Avertissement de surchauffe
	Détection de visage
	Fichier de base de données saturé/Erreur du fichier de base de données
	Cadre du télémètre AF
+	Réticule du spotmètre
+2.0EV	Valeur d'exposition
500	Vitesse d'obturation
F3.5	Valeur d'ouverture
▶	Lecture
	Barre de lecture
00:00:12	Compteur
	Direction
	Informations GPS
35° 37' 32" N 139° 44' 31" E	Affichage de la latitude et de la longitude
	Volume

Utilisation du sélecteur de mode (DSC-W380/W390 seulement)

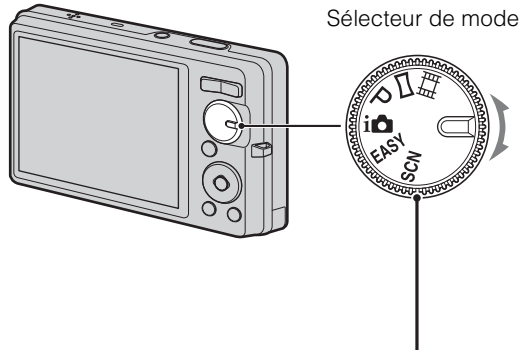
Réglez le sélecteur de mode sur la fonction souhaitée.





 (Mode Film)	Permet d'enregistrer des films (page 35).
 (Panorama par balayage)	Permet de prendre une image panoramique après une composition d'images (page 31).
P (Programme Auto)	Permet une prise de vue avec l'exposition réglée automatiquement (pour la vitesse d'obturation et la valeur d'ouverture) (page 30). Vous pouvez définir différentes fonctions à l'aide du menu.
 (Réglage auto intelligent)	Permet de prendre des photos avec des réglages automatiquement ajustés (page 25).
EASY (Prise de vue facile)	Permet de prendre/visualiser des images fixes avec des indicateurs faciles à identifier (page 27).
SCN (Sélection scène)	Permet une prise de vue avec des valeurs pré-réglées en fonction de la scène (page 33).

Utilisation du sélecteur de mode (DSC-W350/W350D/W360 seulement)

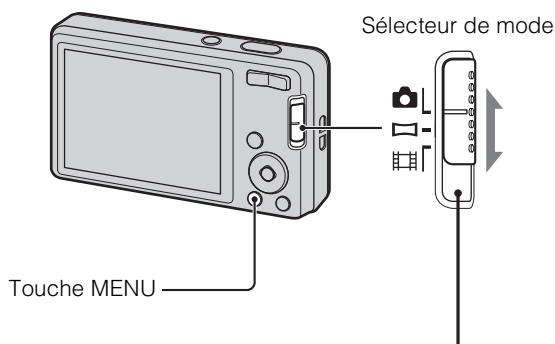
Réglez le sélecteur de mode sur la fonction souhaitée.



 (Image fixe)	Permet de prendre des images fixes (pages 25, 30, 33). MENU → [Mode ENR] → le mode souhaité.
 (Panorama par balayage)	Permet de prendre une image panoramique après une composition d'images (page 31).
 (Film)	Permet d'enregistrer des films (page 35).

Utilisation de la mémoire interne

L'appareil dispose d'une mémoire interne d'environ 45 Mo. Cette mémoire n'est pas amovible. Vous pouvez enregistrer des images dans la mémoire interne lorsque l'appareil photo ne contient pas de carte mémoire.

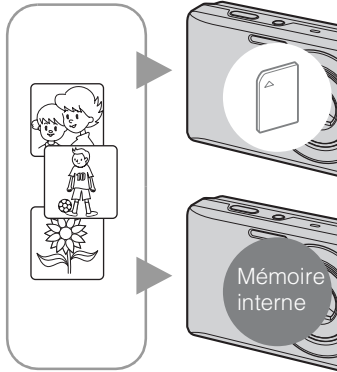

Lorsqu'une carte mémoire est insérée

[Enregistrement en cours] : les images sont enregistrées sur la carte mémoire.

[Lecture] : les images de la carte mémoire sont lues.

[Menu, réglages, etc.] : diverses opérations peuvent être exécutées sur les images dans la carte mémoire.

En l'absence de carte mémoire dans l'appareil

[Enregistrement] : les images sont enregistrées dans la mémoire interne.

[Lecture] : les images stockées dans la mémoire interne sont lues.

[Menu, réglages, etc.] : diverses opérations peuvent être exécutées sur les images dans la mémoire interne.

A propos des données d'images stockées dans la mémoire interne

Nous vous recommandons de copier (copie de sauvegarde) impérativement les données à l'aide de l'une des méthodes suivantes.

Pour copier (copie de sauvegarde) les données sur le disque dur de votre ordinateur

Procédez comme indiqué à la page 116 sans carte mémoire insérée dans l'appareil.

Pour copier (copie de sauvegarde) les données sur une carte mémoire

Préparez une carte mémoire ayant un espace disponible suffisant, puis procédez comme indiqué sous [Copier] (page 105).

Remarques

- Vous ne pouvez pas transférer de données d'image d'une carte mémoire vers la mémoire interne.
- En établissant une connexion USB entre l'appareil et un ordinateur à l'aide du câble pour borne multi-usage, vous pouvez transférer des données stockées sur la mémoire interne vers un ordinateur. Cependant, vous ne pouvez pas transférer de données d'image d'un ordinateur vers la mémoire interne.



Réglage auto intelligent

Permet de prendre des photos avec des réglages automatiquement ajustés.

DSC-W380/W390 :

- 1 Réglez le sélecteur de mode sur  (Réglage auto intelligent).
- 2 Prenez la photo avec le déclencheur.

DSC-W350/W350D/W360 :

- 1 Réglez le sélecteur de mode sur  (Image fixe).
- 2 MENU →  (Mode ENR) →  (Réglage auto intelligent) → ● sur la touche de commande
- 3 Prenez la photo avec le déclencheur.

Remarque

- Le mode de flash est réglé sur [Auto] ou sur [Désactivé].







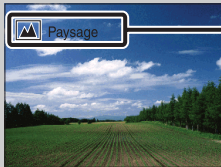



A propos de la reconnaissance de scène

La fonction Reconnaissance de scène est activée en mode Réglage auto intelligent. Elle permet à l'appareil de reconnaître automatiquement les conditions de prise de vue avant de prendre la photo.



Icône et guide de la fonction Reconnaissance de scène

L'appareil reconnaît les modes  (Crépuscule),  (Portrait crépus),  (Crépuscule avec trépied),  (Contre-jour),  (Portrait en contre-jour),  (Paysage),  (Macro) ou  (Portrait) et affiche l'icône et le guide correspondants sur l'écran LCD une fois la scène reconnue.

Pour plus de détails, reportez-vous à la page 64.

Prise de vue d'image fixe d'un sujet difficile à mettre au point

- La distance de prise de vue minimale est d'environ 5 cm (2 po.) (W)/50 cm (19 3/4 po.) (T) (DSC-W380/W390), 4 cm (1 5/8 po.) (W)/60 cm (23 5/8 po.) (T) (DSC-W350/W350D/W360) (à partir de l'objectif).
- Si l'appareil ne peut pas effectuer de mise au point automatique sur le sujet, l'indicateur de verrouillage AE/AF se met à clignoter lentement et le bip ne retentit plus. Recomposez le plan ou modifiez le réglage de la mise au point (page 61).

La mise au point peut être difficile dans les situations suivantes :

- Il fait sombre et le sujet est distant.
- Le contraste entre le sujet et l'arrière-plan est faible.
- Le sujet est vu à travers une vitre.
- Le sujet se déplace rapidement.
- Présence d'une lumière réfléchissante ou de surfaces brillantes.
- Le sujet est en contre-jour ou à proximité d'une lumière clignotante.

Prise de vue facile (DSC-W380/W390 seulement)



Permet de prendre des photos en n'utilisant que les fonctions strictement nécessaires. La taille du texte augmente et les indicateurs sont plus visibles.

- 1 Réglez le sélecteur de mode sur **EASY** (Prise de vue facile).
- 2 Prenez la photo avec le déclencheur.

Remarque

- La batterie se décharge plus rapidement, car la luminosité de l'écran augmente automatiquement.

Fonctions disponibles en mode Prise de vue facile









Taille Img :	MENU → [Taille Img] → ● sur la touche de commande → le mode souhaité → ● Sélectionnez le format [Grande] ou [Petite].
Retardateur :	 sur la touche de commande → le mode souhaité Sélectionnez le mode [10 sec] ou [Désact].
Flash :	 sur la touche de commande → le mode souhaité Sélectionnez le mode [Auto] ou [Désactivé].
	MENU → [Flash] → ● sur la touche de commande → le mode souhaité → ● Sélectionnez le mode [Auto] ou [Désact].
Détection de sourire :	 sur la touche de commande

A propos de la reconnaissance de scène

La fonction Reconnaissance de scène est activée en mode Prise de vue facile. Elle permet à l'appareil de reconnaître automatiquement les conditions de prise de vue avant de prendre la photo.





Icône Reconnaissance de scène

L'appareil reconnaît les modes  (Crépuscule),  (Portrait crépus),  (Crépuscule avec trépied),  (Contre-jour),  (Portrait en contre-jour),  (Paysage),  (Macro) ou  (Portrait) et affiche une icône sur l'écran LCD une fois la scène reconnue.

Pour plus de détails, reportez-vous à la page 64.

A propos du mode Visualisation facile

Si vous appuyez sur la touche  (Lecture) lorsque le sélecteur de mode est réglé sur EASY (Prise de vue facile), le texte de l'écran de lecture s'agrandit et devient plus visible. En outre, seule fonction de suppression devient disponible.

Touche  (Supprimer) Permet de supprimer l'image actuellement affichée.
Sélectionnez [OK] → ●.

Touche MENU Vous pouvez supprimer l'image actuellement affichée avec la commande [Supprimer image seule] ou supprimer toutes les images dans la plage de dates sélectionnée ou dans la mémoire interne (si elle est sélectionnée) avec la commande [Supprimer toutes images].

- [Mode Visualisation] est réglé sur [Vue par date] si vous utilisez une carte mémoire.

Mode Facile (DSC-W350/W350D/W360 seulement)



Permet de prendre des photos en n'utilisant que les fonctions strictement nécessaires. La taille du texte augmente et les indicateurs sont plus visibles (Prise de vue facile).

- 1 Réglez le sélecteur de mode sur  (Image fixe).
- 2 MENU → EASY (Mode Facile) → [OK] → ● sur la touche de commande
- 3 Prenez la photo avec le déclencheur.

Remarques

- La batterie se décharge plus rapidement, car la luminosité de l'écran augmente automatiquement.
- Quand vous appuyez sur la touche  (Lecture), le mode de lecture bascule aussi en [Mode Facile].

Fonctions disponibles en mode Facile (Prise de vue)









Taille Img :	MENU → [Taille Img] → ● sur la touche de commande → le mode souhaité → ● Sélectionnez le format [Grande] ou [Petite].
Retardateur :	 sur la touche de commande → le mode souhaité Sélectionnez le mode [10 sec] ou [Désact].
Flash :	 sur la touche de commande → le mode souhaité Sélectionnez le mode [Auto] ou [Désactivé].
Détection de sourire :	 sur la touche de commande
Quitter le mode Facile :	MENU → [Quitter le mode Facile] → [OK] → ●

A propos de la reconnaissance de scène

La fonction Reconnaissance de scène est activée en mode Facile. Elle permet à l'appareil de reconnaître automatiquement les conditions de prise de vue avant de prendre la photo.



Icône Reconnaissance de scène

L'appareil reconnaît les modes  (Crépuscule),  (Portrait crépus),  (Crépuscule avec trépied),  (Contre-jour),  (Portrait en contre-jour),  (Paysage),  (Macro) ou  (Portrait) et affiche une icône sur l'écran LCD une fois la scène reconnue. Pour plus de détails, reportez-vous à la page 64.



Programme Auto

Permet une prise de vue avec l'exposition réglée automatiquement (pour la vitesse d'obturation et la valeur d'ouverture). Vous pouvez également sélectionner divers réglages à l'aide du menu.

DSC-W380/W390 :

- 1 Réglez le sélecteur de mode sur P (Programme Auto).
- 2 Prenez la photo avec le déclencheur.

DSC-W350/W350D/W360 :

- 1 Réglez le sélecteur de mode sur  (Image fixe).
- 2 MENU →   (Mode ENR) → P (Programme Auto) → ● sur la touche de commande
- 3 Prenez la photo avec le déclencheur.

Panorama par balayage

Permet de créer une image panoramique à partir d'images composées.



DSC-W380/W390 :

- 1 Réglez le sélecteur de mode sur  (Panorama par balayage).

DSC-W350/W350D/W360 :

- 1 Réglez le sélecteur de mode sur  (Panorama par balayage).

Procédez comme suit après l'étape 1.

- 2 Dirigez l'appareil photo vers le bord du sujet, puis enfoncez complètement le déclencheur.

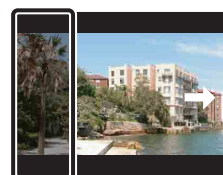

Cette partie n'est pas prise

- 3 Panoramiquez l'appareil photo jusqu'à la fin, en suivant le guidage sur l'écran LCD.



Barre de guidage

Remarques

- Si vous ne parvenez pas à panoramiqguer l'appareil photo sur la totalité du sujet dans le temps donné, une zone grise apparaît dans l'image composée. En pareil cas, déplacez l'appareil photo plus rapidement pour enregistrer une image panoramique complète.
- Comme plusieurs images sont cousues ensemble, la partie cousue n'est pas enregistrée uniformément.
- Dans des conditions de faible luminosité, certaines images panoramiques peuvent être troubles ou la prise de vue peut échouer.
- Sous des éclairages qui clignotent tels qu'une lampe fluorescente, la luminosité ou la couleur de l'image combinée n'est pas toujours uniforme.
- Quand l'angle de la prise de vue panoramique et celui dans lequel vous avez fixé la mise au point et l'exposition avec le verrouillage AE/AF diffèrent extrêmement en terme de luminosité, couleur et mise au point, la prise de vue risque de ne pas être réussie. En pareil cas, modifiez l'angle du verrouillage et recommencez la prise de vue.
- Le Panorama par balayage ne convient pas pour les situations suivantes :
 - objets en mouvement ;
 - objets trop proches de l'appareil photo ;
 - images contenant un motif répétitif tel que des mosaïques et images avec peu de contraste, notamment un ciel, une plage de sable ou une pelouse ;
 - image avec des changements constants tels que des ondes ou des chutes d'eau.
 - Images comportant des rayons de soleil, des lampes électriques, etc. qui sont beaucoup plus lumineuses que leur environnement
- Vous ne pouvez pas créer des images panoramiques dans les situations suivantes :
 - vous panoramiqguer l'appareil photo trop vite ou trop lentement ;
 - le bougé de l'appareil photo est excessif.

💡 Modification de la direction de prise de vue ou de la taille d'une image panoramique

Orientation de prise de vue : MENU → [Orientation de prise de vue] → sélectionnez [Droite], [Gauche], [Haut] et [Bas] → ●

Taille Img : MENU → [Taille Img] → sélectionnez [Standard] ou [Large] → ●

💡 Conseils pour la prise de vue d'image panoramique

Panoramiquez l'appareil photo en décrivant un arc de cercle à une vitesse constante et dans la direction indiquée sur l'écran LCD. Le Panorama par balayage convient mieux pour les sujets immobiles que pour ceux qui sont en mouvement.

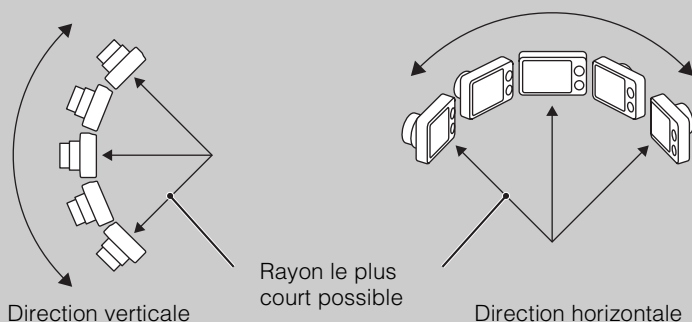

- Déterminez la scène et enfoncez le déclencheur à mi-course afin de pouvoir verrouiller l'exposition de la mise au point et la balance des blancs.
- Ajustez la composition du cadre de façon à positionner au centre de l'image une partie comportant une scène qui varie considérablement.

💡 Lecture d'images panoramiques en défilement

Vous pouvez faire défiler des images panoramiques en appuyant sur ● sur la touche de commande pendant que des images panoramiques sont affichées. Appuyez sur la touche W (Zoom) pour afficher à nouveau la totalité de l'image.

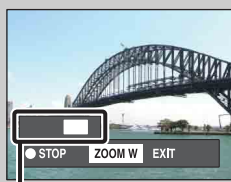

Indique la zone affichée de l'intégralité de l'image panoramique

Touche de commande	Description
●	Lecture/arrêt des images en défilement
◀/▶/▲/▼	Défilement des images
W	Affichage de l'intégralité de l'image

- Les images panoramiques sont lues à l'aide du logiciel « PMB » fourni (page 114).
- Il se peut que vous ne puissiez pas faire défiler correctement les images panoramiques prises avec d'autres appareils photo.



Sélection scène















Permet une prise de vue avec des valeurs pré-réglées en fonction de la scène.





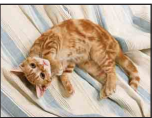

DSC-W380/W390 :

- 1 Réglez le sélecteur de mode sur **SCN** (Sélection scène).
- 2 Sélectionnez le mode souhaité → ● sur la touche de commande
Si vous souhaitez basculer vers une autre scène, appuyez sur la touche MENU.



DSC-W350/W350D/W360 :

- 1 Réglez le sélecteur de mode sur  (Image fixe).
- 2 MENU →  (Mode ENR) → **SCN** (Sélection scène) → ● sur la touche de commande → le mode souhaité

 (Sensibil élevée)	Permet de prendre des photos sans flash en condition de faible luminosité avec réduction du flou.	
 (Flou artistique)	Permet de prendre des photos avec une atmosphère plus douce pour les portraits, les fleurs, etc.	
 (Paysage)	Permet de photographier aisément des scènes distantes en effectuant la mise au point sur les éléments distants. Ce mode est idéal pour reproduire un ciel bleu vif ou les couleurs des fleurs.	
 (Portrait crépus)	Permet de prendre des photos nettes de personnes avec un paysage nocturne à l'arrière-plan sans compromettre l'atmosphère.	
 (Crépuscule)	Permet d'effectuer des prises de vue de scènes nocturnes sans perdre l'atmosphère sombre de l'environnement.	
 (Gastronomie)	Permet de passer en mode Macro afin de photographier des plats dans des couleurs délicieuses et lumineuses.	
 (Animal domestique)	Permet de photographier votre animal domestique avec les réglages optimaux.	
 (Plage)	Permet d'enregistrer clairement le bleu de l'eau lors de prises de vue en bord de mer ou de lac.	

 (Neige)	Permet d'obtenir des images claires en évitant que les couleurs soient écrasées lors de prises de vues de scènes neigeuses ou d'autres endroits où la totalité de l'écran est blanche.	
 (Feux d'artifice) (DSC-W380/W390 seulement)	Permet d'enregistrer des feux d'artifice dans toute leur splendeur.	
 (Sous l'eau) (DSC-W350/W360/W380/W390 uniquement)	Permet de prendre des vues sous l'eau avec des couleurs naturelles dans un boîtier (kit Marine, etc.).	







































Remarque

- Lors de la prise de vue avec les modes  (Portrait crépus),  (Crépuscule) ou  (Feux d'artifice) (DSC-W380/W390 seulement), la vitesse d'obturation est plus lente et les photos ont tendance à être plus floues. Pour éviter que les photos soient floues, il est recommandé d'utiliser un trépied.

Fonctions disponibles en mode Sélection scène

L'appareil combine plusieurs fonctions pour adapter la prise de vue aux conditions de la scène. Dans le tableau ci-dessous, ✓ indique qu'une fonction peut être modifiée par l'utilisateur tandis que — indique qu'elle n'est pas modifiable. Les icônes situées sous [Flash] et [Retardateur] indiquent les modes disponibles.

Selon le mode Sélection scène, certaines fonctions ne sont pas disponibles.

	Flash	Détection de visage/ Détection de sourire	Retardateur	Réglages Rafale	Bal blanc	Atténuation yeux fermés
ISO		✓	✓	—	✓* ¹	—
	✓	✓* ²	✓	✓	—	✓
	 	—	 	✓	—	—
	 SL	✓	✓	—	—	—
		—	 	—	—	—
	 	—	 	—	✓	—
	 	—	 	—	✓	—
	 	✓	✓	✓	—	—
	 	✓	✓	✓	—	—
		—	 	—	—	—
	 	—	 	✓	✓* ³	—

*¹ [Flash] ne peut pas être sélectionné pour [Bal blanc].

*² [Désact] ne peut pas être sélectionné pour [Détection de visage].

*³ Vous pouvez utiliser [Balance blanc sous l'eau] au lieu de [Bal blanc].

Mode Film

Permet d'enregistrer des films avec du son.

DSC-W380/W390 :

- 1 Réglez le sélecteur de mode sur  (Mode Film).

DSC-W350/W350D/W360 :

- 1 Réglez le sélecteur de mode sur  (Film).
Procédez comme suit après l'étape 1.
- 2 Enfoncez complètement le déclencheur.
- 3 Pour arrêter l'enregistrement, enfoncez de nouveau complètement le déclencheur.

Zoom

Vous pouvez agrandir l'image lors de la prise de vue. La fonction de zoom optique de l'appareil permet d'agrandir les images jusqu'à 5× (DSC-W380/W390) /4× (DSC-W350/W350D/W360).

1 Appuyez sur la touche W/T (Zoom).

Appuyez sur la touche T pour effectuer un zoom avant et sur la touche W pour effectuer un zoom arrière.

- Si le facteur d'agrandissement dépasse 5× (DSC-W380/W390) /4× (DSC-W350/W350D/W360), reportez-vous à la page 85.

Touche T



Touche W











Remarques

- Lors de la prise de vue en mode Panorama par balayage, le zoom est fixé sur la position W.
- Le son de fonctionnement de l'objectif est enregistré lors de l'utilisation de la fonction de zoom au cours de la réalisation d'un film.

DISP (Réglages affichage sur écran)

- 1 Appuyez sur DISP (Réglages affichage sur écran) sur la touche de commande.
- 2 Sélectionnez le mode souhaité à l'aide de la touche de commande.

	 (Clair + Image seule)	<p>Permet d'éclaircir l'écran et d'afficher uniquement les images.</p>	
	 (Clair + Données exposition) (Mode de lecture seulement)	<p>Permet d'éclaircir l'écran et d'afficher les informations. Les données Exif de l'image enregistrée sont également affichées.</p>	
	 (Clair)	<p>Permet d'éclaircir l'écran et d'afficher les informations.</p>	
	 (Normal)	<p>Permet de régler l'écran sur une luminosité standard et d'afficher les informations.</p>	

Remarque

- Si vous visualisez des images avec une lumière extérieure lumineuse, réglez la luminosité de l'écran au maximum. Toutefois, dans de telles conditions, l'autonomie de la batterie peut diminuer rapidement.

Flash

- 1 Appuyez sur ⚡ (Flash) sur la touche de commande.
- 2 Sélectionnez le mode souhaité à l'aide de la touche de commande.

✓	⚡AUTO (Auto)	Le flash se déclenche automatiquement dans les endroits sombres ou lors de prises de vue à contre-jour.
	⚡ (Activé)	Le flash se déclenche toujours.
	⚡SL (Sync lente)	Le flash se déclenche toujours. La vitesse d'obturation est lente dans un lieu sombre afin de photographier clairement l'arrière-plan situé en dehors de la lumière du flash.
	⚡ (Désactivé)	Le flash ne se déclenche pas.

Remarques

- Le flash se déclenche deux fois. Le premier flash permet de régler la quantité de lumière.
- Pendant la charge du flash, 🔋 s'affiche.
- Vous ne pouvez pas utiliser le flash pendant une prise de vue en mode Rafale.
- En mode Réglage auto intelligent, en mode Prise de vue facile, vous ne pouvez sélectionner que [Auto] ou [Désactivé].
- En mode Panorama par balayage, le flash est réglé sur [Désactivé].

🔦 Présence de « points blancs circulaires » sur les photos au flash

Cela est dû à des particules (poussière, pollen, etc.) flottant à proximité de l'objectif. Lorsqu'elles sont accentuées par le flash de l'appareil, elles apparaissent sous la forme de points blancs circulaires.

Appareil

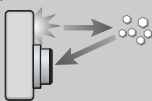

Particules (poussière, pollen, etc.) présentes dans l'air



Comment est-il possible d'atténuer les « points blancs circulaires » ?

- Eclairer la pièce et photographiez le sujet sans flash.
- Sélectionnez le mode  (Sensibil élevée) en mode Sélection scène. ([Désactivé] est automatiquement sélectionné.)

Détection de sourire

Lorsque l'appareil détecte un sourire, l'obturateur se libère automatiquement.

1 Appuyez sur 😊 (Sourire) sur la touche de commande.

2 Attendez qu'un sourire soit détecté.

Lorsque le niveau de sourire dépasse le point ◀ de l'indicateur, l'appareil enregistre automatiquement les images.

Si vous appuyez sur le déclencheur en mode Détection de sourire, l'appareil prend la photo, puis revient en mode Détection de sourire.

3 Pour arrêter la prise de vue, appuyez à nouveau sur 😊 (Sourire).

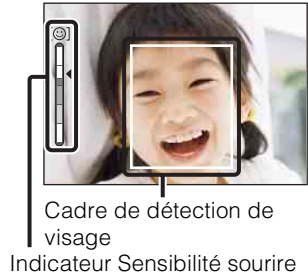

Cadre de détection de visage
Indicateur Sensibilité sourire

Remarques

- La prise de vue à l'aide de la fonction Détection de sourire s'arrête automatiquement lorsque la carte mémoire ou la mémoire interne sont saturées.
- Selon les conditions, il se peut que la détection de sourire ne s'effectue pas correctement.
- Vous ne pouvez pas utiliser la fonction zoom numérique.
- Quand le mode Panorama par balayage ou le mode Film est sélectionné, la fonction Détection de sourire n'est pas disponible.

💡 Conseils pour une meilleure capture des sourires

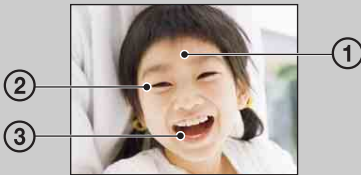







- ① Veillez à ce que les yeux ne soient pas couverts par des franges. Veillez à ne pas assombrir le visage avec un chapeau, un masque, des lunettes de soleil, etc.
- ② Essayez d'orienter le visage face à l'appareil et le plus horizontalement possible. Laissez les yeux mi-clos.
- ③ Faites un sourire clair, avec la bouche ouverte. Le sourire est plus facile à détecter si les dents apparaissent.

- Le déclencheur s'actionne lorsqu'une personne dont le visage est détecté sourit.
- Vous pouvez sélectionner le sujet qui a la priorité pour la détection de sourire à l'aide du réglage [Détection de visage]. Pour exécuter la fonction Détection de sourire sur un autre visage, modifiez le visage qui a la priorité à l'aide de ● sur la touche de commande (page 67).
- Si aucun sourire n'est détecté, réglez la [Sensibilité sourire] dans le menu de réglage.

Retardateur

- 1 Appuyez sur  (Retardateur) sur la touche de commande.
- 2 Sélectionnez le mode souhaité à l'aide de la touche de commande.

✓	 OFF (Désact)	Pas d'utilisation du retardateur.
	 10 (10 sec)	Pour régler le retardateur avec un délai de 10 secondes. Lorsque vous appuyez sur le déclencheur, le témoin du retardateur clignote et un bip retentit jusqu'à ce que l'obturateur fonctionne. Pour annuler, appuyez de nouveau sur  .
	 2 (2 sec)	Pour régler le retardateur avec un délai de 2 secondes.
	 (Autoportrait une personne)	Pour régler le retardateur sur [Autoportrait]. Lorsque l'appareil détecte le nombre de visages spécifié, un bip retentit et le déclencheur s'actionne 2 secondes plus tard. L'appareil doit demeurer immobile pendant ce laps de temps.
	 (Autoportrait deux personnes)	

Remarques

- En mode Prise de vue facile, vous ne pouvez sélectionner que [10 sec] ou [Désact].
- En mode Film, [Autoportrait une personne] ou [Autoportrait deux personnes] ne peut pas être sélectionné.
- Le retardateur ne fonctionne pas lors de la prise de vue en mode Panorama par balayage.

Prise de vue automatique avec la fonction Retardateur autoportrait

Dirigez l'objectif vers vous de façon à ce que votre visage se reflète dans l'écran LCD. L'appareil détecte les sujets, puis le déclencheur s'actionne. L'appareil détermine la composition optimale et empêche la découpe des visages dans l'écran LCD.



- Vous pouvez également procéder à la prise de vue en enfonçant le déclencheur pendant cette opération.

💡 Conseils pour que l'image ne soit pas floue

Lorsque vos mains ou votre corps bougent pendant que vous tenez l'appareil et que vous enfoncez le déclencheur, il en résulte un « bougé de l'appareil ». Le bougé de l'appareil se produit fréquemment dans des conditions d'éclairage médiocre ou de vitesse d'obturation lente, telles que celles rencontrées dans les modes 🌆 (Portrait crépus) ou 🌙 (Crépuscule). Dans ces situations, prenez la photo en tenant compte des conseils ci-dessous.

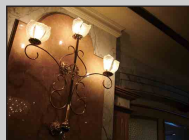

- Prenez une photo en réglant le retardateur avec un délai de 2 secondes et stabilisez l'appareil en tenant les bras fermement contre vous lors de l'enfoncement du déclencheur.
- Utilisez un trépied ou placez l'appareil sur une surface plane afin de le maintenir immobile.

Visualisation d'images fixes

- 1 Appuyez sur la touche  (Lecture) pour passer en mode de lecture.
- 2 Sélectionnez une image à l'aide de la touche de commande.



Visualisation d'images prises avec un autre appareil

Cet appareil crée un fichier de base de données dans la carte mémoire et y enregistre chaque prise de vue à des fins de lecture ultérieure. Si l'appareil détecte des images qui n'ont pas été enregistrées dans le fichier de base de données de la carte mémoire, l'écran d'enregistrement « Fichiers trouvés non reconnus Importer les fichiers » s'affiche. Si vous souhaitez afficher des images non enregistrées, sélectionnez [OK] pour les enregistrer.

- Pour l'enregistrement, utilisez une batterie complètement chargée. Si la charge de la batterie est faible lorsque vous enregistrez des fichiers non enregistrés, l'alimentation peut faire défaut et la copie peut échouer ou les données peuvent être endommagées.

Zoom de lecture

Permet de lire l'image agrandie.

- 1 Appuyez sur la touche **Q** (Zoom de lecture) pendant la lecture d'images fixes.

L'image est agrandie au double de sa taille précédente, au centre de l'écran.

- 2 Réglez la position à l'aide de la touche de commande.
- 3 Modifiez le facteur d'agrandissement avec la touche **W/T** (Zoom).

Appuyez sur la touche **Q** (**T**) pour effectuer un zoom avant et sur le côté **W** pour effectuer un zoom arrière.

Appuyez sur **●** pour annuler le zoom de lecture.



Indique la zone affichée de l'intégralité de l'image





Pour enregistrer des images agrandies

Vous pouvez enregistrer une image agrandie à l'aide de la fonction de recadrage.

Appuyez sur **MENU** → [Retoucher] → [Recadrage (redimension.)].

Index d'images

Permet d'afficher simultanément plusieurs images.



- 1 Appuyez sur la touche  (Lecture) pour passer en mode de lecture.
- 2 Appuyez sur la touche  (Index) pour afficher l'écran d'index d'images.
Appuyez à nouveau sur cette touche pour afficher un écran d'index contenant davantage d'images. Appuyez une fois de plus sur cette touche pour visualiser des images avec le calendrier pendant la lecture en mode [Vue par date].
- 3 Pour revenir à l'écran d'image unique, sélectionnez une image avec la touche de commande, puis appuyez sur .

Remarque

- Si vous sélectionnez le mode Visualisation facile pendant la visualisation d'images en mode planche index, celui-ci bascule en mode d'affichage d'une seule image. En mode Visualisation facile, vous ne pouvez pas visualiser des images en mode planche index.

Affichage des images de la date ou du dossier souhaité





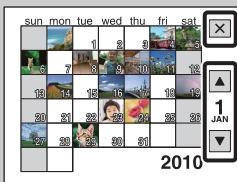

Sélectionnez la barre de gauche avec la touche de commande, puis sélectionnez la date ou le dossier souhaité avec /.

Visualisation d'images avec le calendrier



Lorsque [Mode Visualisation] est réglé sur [Vue par date], appuyez sur la touche  (Index) pour visualiser des images avec le calendrier afin que l'index contienne davantage d'images.



- Pour sélectionner le mois à afficher, sélectionnez / avec la touche de commande, puis le mois souhaité.
- Pour visualiser des images de la date sélectionnée en mode planche index, sélectionnez la date avec la touche de commande, puis appuyez sur .
- Pour quitter le calendrier, sélectionnez  avec la touche de commande, puis appuyez sur .

Supprimer

Permet de sélectionner les images superflues afin de les supprimer. Vous pouvez également supprimer des images à l'aide de la touche MENU (page 77).

- 1 Appuyez sur la touche  (Lecture) pour passer en mode de lecture.
- 2 Touche  (Supprimer) → le mode souhaité → ● sur la touche de commande

Ttes img ds intervalle date Tout le dossier	Pour supprimer toutes les images dans la plage de dates, le dossier sélectionné simultanément. Appuyez sur [OK] → ● après l'étape 2.
Plusieurs images	Pour sélectionner et supprimer plusieurs images. Procédez comme suit après l'étape 2. ① Sélectionnez une image, puis appuyez sur ●. Répétez les étapes ci-dessus jusqu'à ce qu'il n'y ait plus d'image à supprimer. Sélectionnez à nouveau une image possédant un repère ✓ pour annuler le repère ✓. ② MENU → [OK] → ●
Cette img	Pour supprimer l'image actuellement affichée en mode d'affichage d'une seule image.
Sortie	Pour annuler la suppression.

Remarques

- En mode Visualisation facile, vous ne pouvez supprimer que l'image actuellement affichée.
- Quand la mémoire interne est utilisée pour enregistrer des images, le mode Visualisation est réglé sur [Vue par dossier].



 Vous pouvez basculer entre le mode planche index et le mode d'affichage d'une seule image lors de la sélection d'images









Appuyez sur la touche **Q** (T) de la touche **W/T** (Zoom) en mode planche index pour revenir en mode d'affichage d'une seule image et appuyez sur la touche  (Index) (**W**) en mode d'affichage d'une seule image pour revenir en mode planche index.

- Vous pouvez également basculer entre le mode planche index et le mode d'affichage d'une seule image dans l'écran [Protéger], [DPOF] ou [Imprim.].

Visualisation de films



- 1 Appuyez sur la touche  (Lecture) pour passer en mode de lecture.
 - 2 Sélectionnez un film à l'aide de la touche de commande.
 - 3 Appuyez sur .
- La lecture du film commence.

Touche de commande	Fonction de lecture
	Lecture/Pause
	Avance rapide
	Retour rapide
	Affiche l'écran de réglage du volume. <ul style="list-style-type: none">• Réglez le volume à l'aide de / sur la touche de commande, puis appuyez sur .

Remarque

- Il se peut que vous ne puissiez pas lire certaines images prises avec d'autres appareils.





A propos de l'écran de visualisation de film

Sélectionnez l'image que vous souhaitez afficher avec / sur la touche de commande, puis appuyez sur .

La barre de lecture s'affiche pour vous permettre de vérifier la position de lecture d'un film.



Barre de lecture

 FPS,  FINE,  720p,  STD ou  VGA s'affiche sur l'écran de visualisation de film. L'icône affichée dépend de la taille et de la qualité de l'image.

Mode ENR (DSC-W350/W350D/ W360 seulement)

1 Réglez le sélecteur de mode sur  (Image fixe).



2 MENU →  (Mode ENR) → le mode souhaité

✓	 (Réglage auto intelligent)	Permet de prendre des photos avec des réglages automatiquement ajustés (page 25).
	P (Programme Auto)	Permet une prise de vue avec l'exposition réglée automatiquement (pour la vitesse d'obturation et la valeur d'ouverture) (page 30). Vous pouvez définir différentes fonctions à l'aide du menu.
	SCN (Sélection scène)	Permet une prise de vue avec des valeurs pré-réglées en fonction de la scène (page 33).

Scène Enreg. film (DSC-W350/ W360/W380/W390 uniquement)

Permet d'enregistrer des films avec des valeurs pré-réglées en fonction de la scène.





1 MENU →  (Scène Enreg. film) → le mode souhaité

✓	 (Auto)	Pour régler automatiquement les paramètres.
	 (Sous l'eau)	Pour prendre des vues sous l'eau dans des couleurs naturelles à l'aide d'un boîtier étanche (kit Marine, etc.).

Orientation de prise de vue

Permet de régler la direction pour panoramiquer l'appareil lors des prises de vue d'images en mode Panorama par balayage.

1 MENU →  (Orientation de prise de vue) → la direction souhaitée







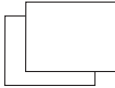

✓	 (Droite)	Pour panoramiquer de gauche à droite.
	 (Gauche)	Pour panoramiquer de droite à gauche.
	 (Haut)	Pour panoramiquer du bas vers le haut.
	 (Bas)	Pour panoramiquer du haut vers le bas.

Taille Img

Déterminez la taille du fichier d'image enregistré lorsque vous prenez une photo. Plus la taille d'image est élevée, plus le nombre de détails reproduits est important lors de l'impression sur du papier de grand format. Plus l'image est petite, plus vous pouvez en enregistrer.

1 MENU →  (Taille Img) → la taille souhaitée

Lors d'une prise de vue d'images fixes

	Taille d'image	Consignes d'utilisation	Nombre d'images	Impression
✓	 (4320×3240) 14M	Pour impressions A3+ max.	Moins 	Fine 
	 (3648×2736) 10M		↑	↑
	 (2592×1944) 5M	Pour impressions de 10 × 15 cm jusqu'au format A4 max.	↓	↓
	 (640×480) VGA	Pour des pièces jointes à des e-mails	Plus 	Grossière 
	 (4320×2432) 11M	Pour visualisation sur un téléviseur haute définition et pour impressions au format A3 max.	Moins ↑	Fine ↑
	 (1920×1080) 2M	Pour visualisation sur un téléviseur haute définition	↓	↓
			Plus	Grossière



Remarque

- Lorsque vous imprimez des images enregistrées avec un format d'image 16:9, il se peut que les deux bords soient coupés.

En mode Prise de vue facile

✓	Grande	Pour prendre des photos de taille [14M].
	Petite	Pour prendre des photos de taille [5M].



Lors de la prise de vue d'images en mode Panorama par balayage

✓	 (Standard) (Horizontal : 4912×1080) (Vertical : 3424×1920)	Pour prendre des photos de taille standard.
	 (Large) (Horizontal : 7152×1080) (Vertical : 4912×1920)	Pour prendre des photos de grande taille.

Lors d'une prise de vue de films

Plus la taille d'image est grande, meilleure est la qualité. Plus la quantité de données utilisées par seconde (débit binaire moyen) est élevée, plus la lecture des images est homogène.

Les films réalisés avec cet appareil sont enregistrés au format mp4 MPEG-4 AAC progressif, à environ 30 images par seconde.

	Taille d'image de film	Débit binaire moyen	Consignes d'utilisation
✓	 1280×720(Fine) FINE	9 Mbits/s	Filmer des vidéos de qualité optimale à visionner sur un téléviseur HD
	 1280×720(Standard) STD	6 Mbits/s	Filmer des vidéos de qualité standard à visionner sur un téléviseur HD
	 VGA	3 Mbits/s	Filmer à un format d'image adapté au téléchargement Web

Remarque

- Vous obtenez une image au téléobjectif si la taille d'image [VGA] est sélectionnée pour les films.

💡 A propos de la « qualité d'image » et de la « taille d'image »

Une image numérique est constituée par une multitude de petits points appelés pixels. Plus l'image comporte de pixels, plus sa taille est importante, plus elle occupe de mémoire et plus elle est détaillée. La « taille d'image » s'exprime en nombre de pixels. Ces différences ne sont pas visibles sur l'écran de l'appareil, mais la finesse des détails et la durée de traitement des données ne sont pas les mêmes lors de l'impression ou de l'affichage sur un écran d'ordinateur.

Description des pixels et de la taille d'image

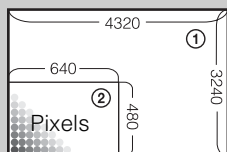

- ① Taille d'image : 14M
 $4320 \text{ pixels} \times 3240 \text{ pixels} = 13\,996\,800 \text{ pixels}$
- ② Taille d'image : VGA
 $640 \text{ pixels} \times 480 \text{ pixels} = 307\,200 \text{ pixels}$

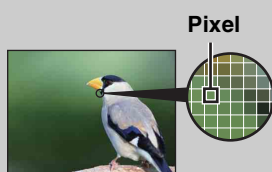

Nombreux pixels

(Qualité d'image fine et grande taille de fichier)



Peu de pixels

(Qualité d'image grossière, mais petite taille de fichier)

Flash (DSC-W380/W390 seulement)

En mode Prise de vue facile, vous pouvez également sélectionner le réglage du flash à l'aide de la touche MENU.



- 1 Réglez le sélecteur de mode sur **EASY** (Prise de vue facile).
- 2 MENU → [Flash] → ● sur la touche de commande
- 3 Sélectionnez le mode souhaité.

✓	Auto	Le flash se déclenche automatiquement dans les endroits sombres ou lors de prises de vue à contre-jour.
	Désact	Le flash n'est pas utilisé.

Réglages Rafale

Vous pouvez sélectionner le mode Une seule image ou le mode Rafale.

1 MENU →  (Réglages Rafale) → le mode souhaité

✓	 (Une seule image)	Prend une seule vue.
	 (Rafale)	<p>Prend jusqu'à 100 images en rafale lorsque vous appuyez sur le déclencheur et que vous le maintenez enfoncé.</p>  <p>Remarques</p> <ul style="list-style-type: none">• Le mode Rafale n'est pas disponible en mode Prise de vue facile, Panorama par balayage, Film ou Détection de sourire.• Le flash est réglé sur [Désactivé].• Lors d'une prise de vue avec le retardateur, une série de cinq images maximum est enregistrée.• Selon le réglage de la taille d'image, l'intervalle de prise de vue est plus long.• Lorsque la charge de la batterie est faible ou que la mémoire interne ou la carte mémoire est saturée, la prise de vue en mode Rafale s'arrête.• [Mise au P], [Bal blanc] et [EV] sont réglés pour la première image, puis utilisés pour les autres images.

EV

Vous pouvez régler manuellement l'exposition par incréments de 1/3 EV, entre -2.0 EV et +2.0 EV.

1 MENU → 0EV (EV) → la valeur EV souhaitée

Remarques

- En mode Prise de vue facile, il est impossible de modifier la valeur EV.
- La correction d'exposition peut être inefficace lors d'une prise de vue d'un sujet très fortement ou faiblement éclairé ou si vous utilisez le flash.

Réglage de l'exposition pour de plus belles images



Surexposition = trop de lumière
Image blanchâtre



Valeur EV inférieure -



Exposition correcte



Valeur EV supérieure +



Sous-exposition = trop peu de lumière
Image plus sombre

ISO

Règle la sensibilité à la lumière quand l'appareil est réglé en mode Programme auto ou  (Sous l'eau) (DSC-W350/W360/W380/W390 uniquement) en mode Sélection scène.

1 MENU → ^{ISO}_{AUTO} (ISO) → le mode souhaité

✓	ISO AUTO (Auto)	Pour sélectionner automatiquement la sensibilité ISO.
	ISO / ISO / ISO / ISO / 80 / 100 / 200 / 400 / ISO / ISO / ISO 800 / 1600 / 3200	Dans des endroits sombres ou si les sujets sont en mouvement, vous pouvez réduire le flou de l'image en augmentant la sensibilité ISO (sélectionnez une valeur supérieure).

Remarque

- Vous ne pouvez pas sélectionner de réglages ISO autres que [ISO AUTO], [ISO 80] à [ISO 800] si le mode d'enregistrement est réglé sur le mode Rafale ou si [DRO] est réglé sur [DRO plus].



Réglage de la sensibilité ISO (Indice de lumination recommandé)

La sensibilité ISO est la vitesse d'un support d'enregistrement intégrant un capteur d'image qui reçoit la lumière. Même avec une exposition identique, les images varient selon la sensibilité ISO.



Sensibilité ISO élevée

Enregistre une image lumineuse même dans un lieu sombre tout en augmentant la vitesse d'obturation pour réduire le flou. L'image tend, toutefois, à comporter du bruit.



Sensibilité ISO faible

Enregistre une image plus douce. Toutefois, si l'exposition est insuffisante, l'image peut devenir plus sombre.

💡 Conseils pour que l'image ne soit pas floue

Même si l'appareil est immobile, le sujet se déplace pendant l'exposition et il semble flou lors de l'enfoncement du déclencheur. Le bougé de l'appareil est réduit automatiquement, mais la fonction ne réduit effectivement pas le flou du sujet.

Le flou du sujet apparaît fréquemment dans des conditions de faible luminosité ou de vitesse d'obturation lente.

Dans ces situations, prenez la photo en tenant compte des conseils ci-dessous.



- Sélectionnez une sensibilité ISO supérieure pour accélérer la vitesse d'obturation et enfoncez le déclencheur avant que le sujet se déplace.
- Sélectionnez le mode  (Sensibil élevée) en mode Sélection scène.

Bal blanc

Permet de régler les tonalités de couleur en fonction des conditions de luminosité environnantes. Utilisez cette fonction si la couleur de l'image ne semble pas naturelle.

1 MENU → $\frac{WB}{AUTO}$ (Bal blanc) → le mode souhaité

✓ $\frac{WB}{AUTO}$ (Auto)	Règle la balance des blancs automatiquement afin que les couleurs semblent naturelles.
☀ (Lumière jour)	S'adapte aux conditions d'extérieur, telles qu'une journée en plein air, des vues de soirée, des scènes nocturnes, des néons, des feux d'artifice, etc.
☁ (Nuageux)	Effectue un réglage pour un ciel nuageux ou dans un endroit ombragé.
☀ ₁ (Bal Blancs ss éclairage fluo1) ☀ ₂ (Bal Blancs ss éclairage fluo2) ☀ ₃ (Bal Blancs ss éclairage fluo3)	[Bal Blancs ss éclairage fluo1] : Effectue un réglage pour un éclairage fluorescent blanc. [Bal Blancs ss éclairage fluo2] : Effectue un réglage pour un éclairage fluorescent blanc naturel. [Bal Blancs ss éclairage fluo3] : Effectue un réglage pour un éclairage fluorescent blanc lumière du jour.
💡 (Incandescent)	Effectue un réglage pour les lieux éclairés par une lampe incandescente ou très éclairés, tels qu'un studio de photographie.
$\frac{WB}{\downarrow}$ (Flash)	Effectue un réglage pour les conditions du flash.
📷 (Press. uniq)	Règle la balance des blancs en fonction de la source de lumière. La couleur blanche mémorisée en mode [Rég pres uniq] devient le blanc de référence. Utilisez ce mode si le mode [Auto] ou d'autres modes ne peuvent pas restituer la couleur correctement.
$\frac{SET}{\downarrow}$ (Rég pres uniq)	Mémorise le blanc de référence qui sera utilisé en mode [Press. uniq].

Remarques

- Vous ne pouvez pas régler la [Bal blanc] en mode Réglage auto intelligent ou Prise de vue facile.
- [Flash] en mode [Bal blanc] ne peut pas être réglé dans les situations suivantes :
 - En mode Panorama par balayage
 - En mode Film
 - Quand Sélection scène est réglé sur le mode \hat{ISO} (Sensibil élevée).
- Sous un éclairage fluorescent tremblotant, il se peut que la fonction de balance des blancs ne fonctionne pas correctement, même si vous sélectionnez [Bal Blancs ss éclairage fluo1], [Bal Blancs ss éclairage fluo2] ou [Bal Blancs ss éclairage fluo3].
- Si vous prenez des photos au flash dans un mode autre que [Flash], [Bal blanc] est réglé sur [Auto].
- Quand le flash est réglé sur [Activé] ou [Sync lente], la balance des blancs ne peut être réglée que sur [Auto], [Flash], [Press. uniq] ou [Rég pres uniq].
- [Rég pres uniq] ne peut pas être sélectionné pendant le chargement du flash.

Pour capturer le blanc de référence en mode [Rég pres uniq]

- 1 Effectuez le cadrage sur un objet blanc, tel qu'une feuille de papier remplissant tout l'écran, dans les mêmes conditions d'éclairage que pour filmer le sujet.
- 2 MENU → $\frac{WB}{AUTO}$ (Bal blanc) → [Rég pres uniq] → ● sur la touche de commande





L'écran devient momentanément noir et lorsque la balance des blancs a été ajustée et enregistrée, l'écran d'enregistrement s'affiche à nouveau.

Remarques



- Si l'indicateur  clignote pendant la prise de vue, la balance des blancs n'est pas encore réglée ou ne peut pas être réglée. Utilisez la balance des blancs automatique.
- Ne secouez pas et ne heurtez pas l'appareil pendant que la fonction [Rég pres uniq] est en cours.
- Quand le mode Flash est réglé sur [Activé] ou sur [Sync lente], la balance des blancs est réglée dans des conditions d'utilisation du flash.
- Les références du blanc chargées à l'aide de [Bal blanc] et [Balance blanc sous l'eau] sont mémorisées séparément (DSC-W350/W360/W380/W390 uniquement).

Effets des conditions d'éclairage





La couleur apparente du sujet est affectée par les conditions d'éclairage. Les tonalités de couleur sont réglées automatiquement, mais vous pouvez les régler manuellement à l'aide de la fonction Balance des blancs.

Temps/éclairage	Lumière jour	Nuageux	Fluorescent	Incandescent
Caractéristiques de la lumière	Blanche (standard) 	Bleuâtre 	Dominante verte 	Rougeâtre 

Balance blanc sous l'eau (DSC-W350/W360/W380/W390 uniquement)

Règle les tonalités de couleur quand l'appareil est réglé sur  (Sous l'eau) en mode Sélection scène ou  (Sous l'eau) pour les films.

1 MENU →  (Balance blanc sous l'eau) → le mode souhaité

✓	 (Auto)	Règle automatiquement les tonalités de couleur sous l'eau pour qu'elles semblent naturelles.
	 (Sous l'eau 1)	Effectue les réglages pour des conditions sous l'eau où le bleu est intense.
	 (Sous l'eau 2)	Effectue les réglages pour des conditions sous l'eau où le vert est intense.
	 (Press. uniq)	Règle la balance des blancs en fonction de la source de lumière. La couleur blanche mémorisée en mode [Rég pres uniq] devient le blanc de référence. Utilisez ce mode si le mode [Auto] ou d'autres modes ne peuvent pas restituer la couleur correctement.
	 (Rég pres uniq)	Mémorise le blanc de référence qui sera utilisé en mode [Press. uniq] (page 59).

Remarques







- Selon la couleur de l'eau, la fonction Balance des blancs sous l'eau peut ne pas fonctionner correctement, même si vous sélectionnez [Sous l'eau 1] ou [Sous l'eau 2].
- Quand le flash est réglé sur [Activé], la balance des blancs sous l'eau ne peut être réglée que sur [Auto], [Press. uniq] ou [Rég pres uniq].
- [Rég pres uniq] ne peut pas être sélectionné pendant le chargement du flash.
- Les références du blanc chargées à l'aide de [Bal blanc] et [Balance blanc sous l'eau] sont mémorisées séparément.

Mise au P

Vous pouvez choisir la méthode de mise au point. Utilisez le menu lorsqu'il est difficile d'obtenir une mise au point appropriée en mode de mise au point automatique.

AF est le sigle anglais d'« Auto Focus », une fonction qui règle automatiquement la mise au point.

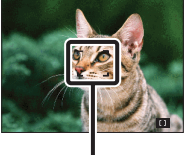
1 MENU →  (Mise au P) → le mode souhaité

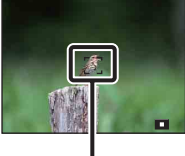
✓	 (AF multi)	<p>Effectue automatiquement la mise au point sur un sujet dans toutes les plages du cadre de télémètre.</p> <p>Lorsque vous enfoncez le déclencheur à mi-course en mode de prise de vue d'images fixes, un cadre vert s'affiche autour de la zone sur laquelle la mise au point est effectuée.</p> <ul style="list-style-type: none">• Lorsque la fonction Détection de visage est active, le mode AF fonctionne en privilégiant les visages.• Quand Sélection scène est réglé sur le mode  (Sous l'eau) (DSC-W350/W360/W380/W390 uniquement), l'opération de mise au point convient pour la prise de vue sous l'eau. Quand la mise au point est obtenue en enfonçant le déclencheur à mi-course, un grand cadre vert s'affiche.	 <p>Cadre du télémètre AF</p>
	 (AF centre)	<p>Effectue automatiquement la mise au point sur le centre du cadre de télémètre. En utilisant cette option avec la fonction de verrouillage AF, vous pourrez cadrer l'image à votre gré.</p>	 <p>Cadre du télémètre AF</p>
	 (AF spot)	<p>Effectue automatiquement la mise au point sur un sujet très petit ou sur une zone étroite. En utilisant cette option avec la fonction de verrouillage AF, vous pourrez cadrer l'image à votre gré. Tenez l'appareil immobile afin que le sujet et le cadre du télémètre AF soient alignés.</p>	 <p>Cadre du télémètre AF</p>

Remarques

- Lorsque vous utilisez le [Zoom numérique] ou la fonction [Illuminat. AF], le cadre du télémètre AF est désactivé et est signalé par une ligne en pointillés. Dans ce cas, l'appareil effectue la mise au point sur les sujets situés au centre de l'écran.
- Si le mode de mise au point est réglé sur un mode autre que [AF multi], vous ne pouvez pas utiliser la fonction Détection de visage.
- Le mode de mise au point est fixé sur [AF multi] dans les situations suivantes :
 - En mode Réglage auto intelligent
 - En mode Prise de vue facile
 - En mode Film
 - Si la fonction Détection de sourire est activée
 - Si le retardateur est réglé sur [Autoportrait une personne] ou [Autoportrait deux personnes]

💡 Mise au point sur des sujets situés à proximité du bord de l'écran

Si le sujet n'est pas net, procédez comme suit :

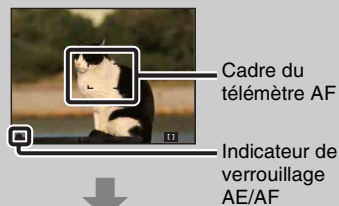





- ① Effectuez à nouveau la prise de vue de façon que le sujet soit centré dans le cadre de télémètre AF, puis enfoncez le déclencheur à mi-course pour faire la mise au point (verrouillage AF).
 - ② Lorsque l'indicateur de verrouillage AE/AF arrête de clignoter et qu'il est fixe, revenez à l'image que vous avez composée et enfoncez le déclencheur complètement.
- Tant que vous n'avez pas enfoncé complètement le déclencheur, vous pouvez recommencer la procédure autant de fois que vous le souhaitez.

Mode de mesure

Permet de sélectionner le mode de mesure définissant quelle sera la partie du sujet sur laquelle sera effectuée la mesure pour la détermination de l'exposition.

1 MENU →  (Mode de mesure) → le mode souhaité

✓	 (Multi)	Divise l'image en plusieurs zones et effectue la mesure sur chaque zone. L'appareil détermine une exposition bien équilibrée (Mesure multi-zone).
	 (Centre)	Effectue la mesure au centre de l'image et détermine l'exposition en fonction de la luminosité du sujet en ce point (Mesure à pondération centrale).
	 (Spot)	Effectue la mesure uniquement sur une partie du sujet (Mesure spot). Cette fonction est utile lorsque le sujet est à contre-jour ou très contrasté par rapport au fond.  Réticule du spotmètre Se positionne sur le sujet

Remarques

- En mode Film, [Spot] ne peut pas être sélectionné.
- Si le mode de mesure est réglé sur un mode autre que [Multi], vous ne pouvez pas utiliser la fonction Détection de visage.
- Le mode de mesure est fixé sur [Multi] dans les situations suivantes :
 - En mode Réglage auto intelligent
 - En mode Prise de vue facile
 - Si la fonction Détection de sourire est activée
 - Si le retardateur est réglé sur [Autoportrait une personne] ou [Autoportrait deux personnes]

Reconnaissance de scène

En mode Réglage auto intelligent, l'appareil détecte automatiquement les conditions de prise de vue avant de prendre la photo. Si un mouvement est détecté, la sensibilité ISO augmente en fonction du mouvement afin de réduire le flou du sujet (Détection de mouvement).

Exemple d'image où le mode

 (Contre-jour) est activé.











Icône et guide de la fonction Reconnaissance de scène



L'appareil reconnaît les types de scènes suivants. Lorsque l'appareil détermine la scène optimale, il affiche l'icône et le guide correspondants.

 (Crépuscule),  (Portrait crépus),  (Crépuscule avec trépied),  (Contre-jour),  (Portrait en contre-jour),  (Paysage),  (Macro),  (Portrait)





1 MENU →  (Reconnaissance de scène) → le mode souhaité





✓	 (Auto)	Lorsque l'appareil reconnaît la scène, il effectue les réglages optimaux avant de prendre la photo.
	 (Avancé)	<p>Lorsque l'appareil reconnaît la scène, il effectue les réglages optimaux. Si l'appareil reconnaît le mode  (Crépuscule),  (Portrait crépus),  (Crépuscule avec trépied),  (Contre-jour) ou  (Portrait en contre-jour), il modifie automatiquement les réglages et prend une autre photo.</p> <ul style="list-style-type: none"> • Si vous prenez deux photos consécutivement, le signe + de l'icône  vire au vert. • Si deux images sont enregistrées, elles s'affichent immédiatement côte à côte après la prise de vue. • Quand [Atténuation yeux fermés] est affiché, 2 photos sont prises automatiquement et l'image dont les yeux du sujet sont ouverts est sélectionnée automatiquement. Pour plus de détails sur la fonction Atténuation yeux fermés, reportez-vous à la section « Qu'est-ce que la fonction Atténuation yeux fermés ? ».

Remarques

- La reconnaissance de scène ne fonctionne pas lors de l'utilisation du zoom numérique.
- La reconnaissance de scène est fixée sur [Auto] dans les situations suivantes :
 - Si le mode Rafale est sélectionné
 - Si la fonction Détection de sourire est activée
 - Si le retardateur est réglé sur [Autoportrait une personne] ou [Autoportrait deux personnes]
- Les réglages du flash disponibles sont [Auto] et [Désactivé].
- Il se peut que les scènes  (Crépuscule avec trépied) ne soient pas reconnues dans un environnement où l'appareil subit des vibrations, même s'il est fixé sur un trépied.
- Il peut arriver qu'une obturation lente se déclenche lorsqu'une scène est reconnue comme  (Crépuscule avec trépied). Maintenez l'appareil immobile pendant la prise de vue.
- Selon la situation, il se peut que ces scènes ne soient pas reconnues.

Prendre deux vues et choisir la meilleure après, c'est plus pratique ! ([Avancé])

En mode [Avancé], lorsque l'appareil détecte une scène difficile à photographier (telle que  (Crépuscule),  (Portrait crépus),  (Crépuscule avec trépied),  (Contre-jour) et  (Portrait en contre-jour)), il modifie les réglages de la manière suivante pour prendre deux photos avec différents effets et vous permettre de sélectionner celle que vous préférez.

	Première prise de vue*	Deuxième prise de vue
	Prise de vue en mode Sync lente	Prise de vue avec sensibilité accrue et réduction du bougé
	Prise de vue en mode Sync lente en utilisant le visage le plus éclairé par le flash comme référence	Prise de vue avec la sensibilité accrue en utilisant le visage comme référence et en réduisant le bougé
	Prise de vue en mode Sync lente	Prise de vue à une vitesse d'obturation encore plus lente sans augmenter la sensibilité
	Prise de vue à l'aide du flash	Prise de vue avec la luminosité de l'arrière-plan et le contraste ajustés (DRO plus)
	Prise de vue en utilisant le visage le plus éclairé par le flash comme référence	Prise de vue avec la luminosité et le contraste entre le visage et l'arrière-plan ajustés (DRO plus)

* Le flash est réglé sur [Auto].

Qu'est-ce que la fonction Atténuation yeux fermés ?

Si vous sélectionnez [Avancé], l'appareil prend automatiquement deux photos consécutives* s'il reconnaît le mode  (Portrait). Ensuite, l'appareil sélectionne, affiche et enregistre automatiquement la photo dont les yeux ne sont pas fermés. Si les yeux sont fermés sur les deux photos, le message « Yeux fermés détectés » s'affiche.

* Sauf en mode Flash activé ou en mode d'obturation lente

Sensibilité sourire

Permet de définir la sensibilité de la fonction Détection de sourire.

1 MENU → 😊 (Sensibilité sourire) → le mode souhaité

	😄 (Grand sourire)	Pour détecter un grand sourire.
✓	😊 (Sourire normal)	Pour détecter un sourire normal.
	🙂 (Léger sourire)	Pour détecter même un léger sourire.

Remarques

- Selon les conditions, il se peut que la détection de sourire ne s'effectue pas correctement.
- [Sensibilité sourire] ne peut pas être réglé dans les situations suivantes :
 - En mode Prise de vue facile
 - En mode Panorama par balayage
 - En mode Film

Détection de visage

Détecte les visages de vos sujets et permet de régler automatiquement les paramètres de mise au point, de flash, d'exposition, de balance des blancs et d'atténuation des yeux rouges.



Cadre de détection du visage (orange)

Si l'appareil détecte plusieurs sujets, il estime par priorité le sujet principal sur lequel effectuer la mise au point. Le cadre de détection du visage du sujet principal devient orange. Lorsque vous enfoncez le déclencheur à mi-course, le cadre avec la mise au point apparaît en vert.

Cadre de détection du visage (blanc)

1 MENU → [OFF/AUTO] (Détection de visage) → le mode souhaité

	[OFF] (Désact)	N'utilise pas la fonction Détection de visage.
✓	[AUTO] (Auto)	Sélectionne le visage sur lequel l'appareil doit effectuer la mise au point automatique.
	[e] (Priorité enfant)	Détecte les visages souriants et les photographie avec la priorité aux visages d'enfants.
	[o] (Priorité adulte)	Détecte les visages souriants et les photographie avec la priorité aux visages d'adultes.

Remarques

- [Détection de visage] ne peut pas être sélectionné dans les situations suivantes :
 - En mode Prise de vue facile
 - En mode Panorama par balayage
 - En mode Film
- Vous ne pouvez pas sélectionner [Désact] si le retardateur est réglé sur [Autoportrait une personne] ou [Autoportrait deux personnes].
- Vous ne pouvez sélectionner [Détection de visage] que si le mode de mise au point est réglé sur [AF multi] ou si le mode de mesure est réglé sur [Multi].
- La fonction Détection de visage n'est pas compatible avec le zoom numérique.
- Jusqu'à 8 visages peuvent être détectés.
- Selon les conditions, il se peut que les adultes et les enfants ne soient pas correctement reconnus.
- Pendant une prise de vue en mode Détection de sourire, [Détection de visage] est automatiquement réglé sur [Auto], même si vous sélectionnez [Désact].

🔦 Sélection du visage qui a la priorité

En règle générale, l'appareil sélectionne automatiquement le visage sur lequel effectuer la mise au point en fonction du réglage [Détection de visage], mais vous pouvez également sélectionner le visage auquel vous souhaitez accorder la priorité.

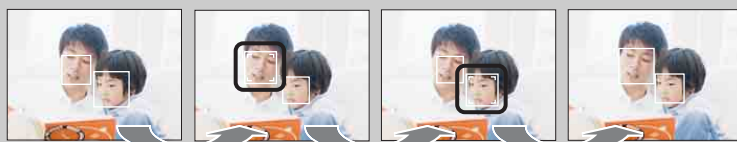





Cadre de priorité de visage désactivé

- ① Appuyez sur ● sur la touche de commande pendant la détection de visage. Le visage situé à l'extrême gauche est sélectionné comme visage ayant la priorité et le cadre □ devient un cadre orange (□).
 - ② A chaque appui de la touche ●, le visage qui a la priorité se déplace d'un visage vers la droite. Appuyez plusieurs fois sur ● jusqu'à ce que le cadre orange (□) se trouve sur le visage que vous souhaitez sélectionner.
 - ③ Pour annuler la sélection du visage (Désact), déplacez le cadre orange vers le visage situé à l'extrême droite, puis appuyez à nouveau sur ●.
- Il peut être impossible de détecter correctement le visage sélectionné selon la luminosité environnante, la coiffure du sujet, etc. Dans ce cas, resélectionnez le visage dans les conditions dans lesquelles la photo sera prise.
 - Lorsque la fonction Détection de sourire est utilisée avec le cadre de détection du visage sélectionné, la détection de sourire ne s'applique qu'au visage sélectionné.
 - Vous ne pouvez pas sélectionner le visage ayant la priorité en mode Prise de vue facile ou lorsque le retardateur est réglé sur [Autoportrait une personne] ou [Autoportrait deux personnes].

DRO

En mode Programme auto, l'appareil analyse la scène de prise de vue et corrige automatiquement la luminosité et le contraste afin d'améliorer la qualité d'image. DRO est l'abréviation de « Dynamic Range Optimizer », une fonction qui optimise automatiquement la différence entre les parties claires et foncées d'une image.

1 MENU →  (DRO) → le mode souhaité

	 (Désact)	Aucun réglage.
✓	 (DRO standard)	Règle automatiquement la luminosité et le contraste des images.
	 (DRO plus)	Règle automatiquement et intensément la luminosité et le contraste.



Remarques

- Selon les conditions de prise de vue, il peut être impossible d'obtenir des effets de correction.
- Seules l'option [ISO AUTO] ou des valeurs comprises entre [ISO 80] et [ISO 800] peuvent être sélectionnées comme sensibilité ISO lorsque le mode [DRO plus] est activé.

Atténuation yeux fermés

Si Sélection scène est réglé sur  (Flou artistique) pendant la prise de vue, l'appareil prend automatiquement deux photos consécutives. L'appareil sélectionne, affiche et enregistre automatiquement l'image dont les yeux du sujet ne sont pas fermés.

1 MENU →  (Atténuation yeux fermés) → le mode souhaité

✓	 (Auto)	Lorsque le mode Détection de visage est activé, la fonction Atténuation yeux fermés entraîne l'enregistrement des photos dont les yeux du sujet sont ouverts.
	 (Désact)	Pour ne pas utiliser la fonction Atténuation yeux fermés.

Remarques

- La fonction [Atténuation yeux fermés] n'est pas opérationnelle dans les situations suivantes :
 - Lors de l'utilisation du flash
 - Si le mode Rafale est sélectionné
 - Si la fonction Détection de visage ne fonctionne pas
 - Si la fonction Détection de sourire est activée
- Selon la situation, il se peut que la fonction Atténuation yeux fermés ne soit pas opérationnelle.
- Si la fonction Atténuation yeux fermés est réglée sur [Auto], mais si seules les photos dont les yeux du sujet sont fermés sont enregistrées, le message « Yeux fermés détectés » s'affiche sur l'écran LCD. Prenez une nouvelle photo, le cas échéant.

Mode Facile (DSC-W350/W350D/W360 seulement)

Quand vous affichez des images fixes, la taille du texte augmente et les témoins deviennent plus visibles (Visualisation facile).

- 1 Appuyez sur la touche  (Lecture) pour passer en mode de lecture.
- 2 MENU → EASY (Mode Facile) → [OK] → ● sur la touche de commande

Remarques

- La batterie se décharge plus rapidement, car la luminosité de l'écran augmente automatiquement.
- Le mode de prise de vue passe également au [Mode Facile].

A propos du mode Visualisation facile

En mode Facile, seule la fonction de suppression est disponible.

Touche  (Supprimer)

Permet de supprimer l'image actuellement affichée.

Sélectionnez [OK] → ●.

Touche MENU



Vous pouvez supprimer l'image actuellement affichée avec la commande [1 image] ou supprimer toutes les images dans la plage de dates sélectionnée ou dans la mémoire interne (si elle est sélectionnée) avec la commande [Ttes img].



Sélectionnez [Quitter le mode Facile] → [OK] pour quitter le mode Facile.

- [Mode Visualisation] est réglé sur [Vue par date] si vous utilisez une carte mémoire.

Diaporama

Les images sont automatiquement lues l'une après l'autre.

- 1 Appuyez sur la touche  (Lecture) pour passer en mode de lecture.
- 2 MENU →  (Diaporama) → le diaporama souhaité → ● sur la touche de commande

 (Lecture continue)	Lit toutes les images l'une après l'autre.
 (Diaporama avec musique)	Lit les images fixes avec des effets et de la musique.

Lecture continue

- 1 Sélectionnez l'image que vous souhaitez lire à l'aide de la touche de commande.
- 2 MENU →  (Diaporama) → [Lecture continue] → ●

Touche de commande	Fonction de lecture
●	Pause
▲	Définit les réglages de l'affichage.
▼	Affiche l'écran de réglage du volume. <ul style="list-style-type: none">• Réglez le volume à l'aide de ▲/▼ sur la touche de commande, puis appuyez sur ●.
◀	Reculer l'image
▶	Avance l'image



Visualisation d'images panoramiques lors de la lecture continue

La totalité de l'image panoramique s'affiche pendant 3 secondes.

Vous pouvez aussi faire défiler une image panoramique en appuyant sur ●.

Appuyez à nouveau sur ● pendant le défilement pour réafficher la totalité de l'image panoramique.

Diaporama avec musique

- 1 MENU →  (Diaporama) → [Diaporama avec musique] → ● sur la touche de commande
Affiche l'écran de réglage.
- 2 Sélectionnez le réglage souhaité.
- 3 [Début] → ●
- 4 Appuyez sur ● pour mettre fin au diaporama.

Remarques

- Vous ne pouvez pas lire des films ou des images panoramiques.
- Les réglages autres que [Image] sont enregistrés jusqu'à leur prochaine modification.

Image		
Permet de sélectionner le groupe d'images à afficher.		
✓	Tout	Permet de lire un diaporama de toutes les images fixes dans l'ordre.
	Cette date	Permet de lire un diaporama des images fixes de la plage de dates actuellement sélectionnée lorsque Mode Visualisation est réglé sur [Vue par date].
	Dossier	Permet de lire un diaporama des images fixes du dossier actuellement sélectionné lorsque Mode Visualisation est réglé sur Vue par dossier.

Remarque

- Ce réglage est fixé sur [Dossier] lorsque la mémoire interne est utilisée pour l'enregistrement des images.

Effets		
Permet de sélectionner la vitesse de lecture et l'atmosphère pour les diaporamas.		
✓	Simple	Diaporama simple changeant d'image à intervalle prédéfini. L'intervalle de lecture peut être réglé dans [Intervalle] et vous pouvez profiter pleinement de vos images.
	Nostalgie	Diaporama sombre reproduisant l'atmosphère d'un film.
	Élégance	Diaporama élégant défilant à une vitesse moyenne.
	Dynamisme	Diaporama rapide idéal pour les scènes d'action.

Musique

Permet de spécifier la musique à lire pendant le diaporama. Vous pouvez sélectionner plusieurs morceaux de musique de fond. Appuyez sur ▼ sur la touche de commande pour afficher l'écran de réglage du volume, puis appuyez sur ▲/▼ pour régler le volume.

✓	Music1	Réglage par défaut pour un diaporama [Simple].
	Music2	Réglage par défaut pour un diaporama [Nostalgie].
	Music3	Réglage par défaut pour un diaporama [Élégance].
	Music4	Réglage par défaut pour un diaporama [Dynamisme].
	Sourdine	Pour ne pas utiliser de musique d'accompagnement.

Intervalle

Permet de régler l'intervalle de changement d'écran. Le réglage est fixé sur [Auto] lorsque [Simple] n'est pas sélectionné comme [Effets].

	1 sec	Réglage de l'intervalle d'affichage des images d'un diaporama [Simple].
✓	3 sec	
	5 sec	
	10 sec	
	Auto	L'intervalle est réglé pour convenir au paramètre [Effets] sélectionné.

Répéter

Pour activer ou désactiver la répétition du diaporama.

✓	Act	Lecture des images en boucle continue.
	Désact	Le diaporama se termine lorsque toutes les images ont été lues.





Sélection de la musique d'accompagnement



Vous pouvez transférer un fichier de musique de votre choix à partir d'un CD ou de fichiers MP3 vers l'appareil afin de le lire pendant un diaporama. Pour transférer de la musique, installez le logiciel « Music Transfer » (fourni) sur votre ordinateur. Pour plus d'informations, reportez-vous aux pages 114 et 115.

- Vous pouvez enregistrer quatre morceaux de musique au maximum sur l'appareil (les 4 morceaux pré-programmés (Music1 – Music4) peuvent être remplacés par les morceaux transférés).
- La durée maximale de chaque fichier de musique pouvant être lu sur l'appareil est de 5 minutes environ.
- Si vous ne parvenez pas à lire un fichier de musique parce qu'il est endommagé ou présente toute autre anomalie, exécutez [Format musi] (page 99) et transférez à nouveau la musique.

Mode Visualisation

Permet de sélectionner le format d'affichage des images.



- 1 Appuyez sur la touche  (Lecture) pour passer en mode de lecture.
- 2 MENU →  (Mode Visualisation) → le mode souhaité → ● sur la touche de commande

✓	 (Vue par date)	Affiche les images par date.
	 (Vue par dossier (Image fixe))	Affiche uniquement les images fixes.
	 (Vue par dossier (Film))	Affiche uniquement les fichiers de film.

Remarques

- Lors de l'utilisation de la mémoire interne, le mode d'affichage est réglé sur Vue par dossier et les images fixes ainsi que les films sont lus à partir du même dossier.
- La Vue par événement n'est pas disponible sur cet appareil.

Affichage du calendrier

- 1 MENU →  (Mode Visualisation) → [Vue par date] → ● sur la touche de commande
- 2 Appuyez sur la touche  (Index) à plusieurs reprises pour afficher le calendrier.

A l'aide de la touche de commande, sélectionnez /▼, puis le mois à afficher. Sélectionnez la date, puis appuyez sur ● pour afficher les images de la date sélectionnée en mode planche index.





Visualisation d'images prises avec un autre appareil

Cet appareil crée un fichier de base de données dans la carte mémoire et y enregistre chaque prise de vue à des fins de lecture ultérieure. Si l'appareil détecte des images qui n'ont pas été enregistrées dans le fichier de base de données de la carte mémoire, l'écran d'enregistrement « Fichiers trouvés non reconnus Importer les fichiers » s'affiche. Si vous souhaitez afficher des images non enregistrées, sélectionnez [OK] pour les enregistrer.

- Pour l'enregistrement, utilisez une batterie complètement chargée. Si la charge de la batterie est faible lorsque vous enregistrez des fichiers non enregistrés, l'alimentation peut faire défaut et la copie peut échouer ou les données peuvent être endommagées.

Retoucher

Permet de retoucher une image enregistrée et de l'enregistrer en tant que nouveau fichier. L'image d'origine est conservée.

- 1 Appuyez sur la touche  (Lecture) pour passer en mode de lecture.
- 2 MENU →  (Retoucher) → le mode souhaité → ● sur la touche de commande
- 3 Effectuez des retouches conformément à la méthode d'utilisation définie dans chaque mode.



 (Recadrage (redimension.))	<p>Enregistre une image agrandie.</p> <ol style="list-style-type: none">① Appuyez sur la touche Q (T) pour effectuer un zoom avant et sur W pour effectuer un zoom arrière.② Définissez le point de zoom avec la touche de commande.③ MENU → sélectionnez une taille d'image à enregistrer → ●④ [OK] → ● <ul style="list-style-type: none">• Il se peut que la qualité de l'image recadrée soit inférieure à celle de l'image d'origine.• La taille d'image que vous pouvez recadrer peut varier selon l'image.
 (Correction des yeux rouges)	<p>Corrige le phénomène des yeux rouges causé par le flash.</p> <ol style="list-style-type: none">① Sélectionnez [OK] avec la touche de commande → ●. <ul style="list-style-type: none">• En fonction de l'image, vous risquez de ne pas pouvoir corriger le phénomène des yeux rouges.
 (Masquage flou)	<p>Augmente la netteté dans un cadre choisi.</p> <ol style="list-style-type: none">① Sélectionnez la zone (cadre) de l'image à retoucher avec la touche de commande → MENU.② [OK] → ● <ul style="list-style-type: none">• Selon l'image, il se peut que la correction soit insuffisante et que la qualité d'image soit réduite.





Remarque

- Vous ne pouvez pas retoucher des films ou des images panoramiques.

Supprimer

Permet de sélectionner les images superflues afin de les supprimer. Vous pouvez également supprimer des images à l'aide de la touche  (Supprimer) (page 45).

- 1 Appuyez sur la touche  (Lecture) pour passer en mode de lecture.
- 2 MENU →  (Supprimer) → le mode souhaité → ● sur la touche de commande
- 3 [OK] → ●



 (Cette img)	Pour supprimer l'image actuellement affichée en mode d'affichage d'une seule image.
 (Plusieurs images)	Pour sélectionner plusieurs images afin de les supprimer. Procédez comme suit après l'étape 2. ① Sélectionnez une image, puis appuyez sur ●. Répétez les étapes ci-dessus jusqu'à ce qu'il n'y ait plus d'image à supprimer. Sélectionnez une image possédant un repère ✓ pour annuler le repère ✓. ② MENU → [OK] → ●
 (Ttes img ds intervalle date)  (Tout le dossier)	Pour supprimer simultanément toutes les images dans la plage de dates ou le dossier sélectionné.



Remarque

- En mode Visualisation facile, vous avez le choix entre [Supprimer image seule] ou [Supprimer toutes images] (DSC-W380/W390 seulement), [1 image] ou [Ttes img] (DSC-W350/W350D/W360 seulement).

Protéger

Pour protéger les images enregistrées contre un effacement accidentel.
Le repère  est affiché sur les images enregistrées.

- 1 Appuyez sur la touche  (Lecture) pour passer en mode de lecture.
- 2 MENU →  (Protéger) → le mode souhaité → ● sur la touche de commande

 (Cette img)	Pour protéger l'image actuellement affichée en mode d'affichage d'une seule image.
 (Plusieurs images)	Pour sélectionner plusieurs images afin de les protéger. Procédez comme suit après l'étape 2. ① Sélectionnez une image, puis appuyez sur ●. Répétez les étapes ci-dessus jusqu'à ce qu'il n'y ait plus d'image à protéger. Sélectionnez une image possédant un repère ✓ pour annuler le repère ✓. ② MENU → [OK] → ●

Pour annuler la protection



Sélectionnez l'image dont vous souhaitez annuler la protection et désactivez cette protection en appuyant sur ● sur la touche de commande (même procédure que pour la protéger).
L'indicateur  disparaît et la protection est annulée.

DPOF

DPOF (Digital Print Order Format) est une fonction permettant de spécifier les images de la carte mémoire que vous souhaitez imprimer ultérieurement.

Le repère **DPOF** (demande d'impression) est affiché sur les images enregistrées.

- 1 Appuyez sur la touche  (Lecture) pour passer en mode de lecture.
- 2 MENU → **DPOF** → le mode souhaité → ● sur la touche de commande

 (Cette img)	Pour demander l'impression de l'image actuellement affichée en mode d'affichage d'une seule image.
 (Plusieurs images)	Pour sélectionner plusieurs images afin de demander leur impression. Procédez comme suit après l'étape 2. ① Sélectionnez une image, puis appuyez sur ●. Répétez les étapes ci-dessus jusqu'à ce qu'il n'y ait plus d'image à imprimer. Sélectionnez une image possédant un repère ✓ pour annuler le repère ✓. ② MENU → [OK] → ●

Remarques

- Le repère **DPOF** (demande d'impression) ne peut pas être ajouté à des films ou à des images enregistrés dans la mémoire interne.
- Vous pouvez ajouter un repère **DPOF** (demande d'impression) à 999 images maximum.

Effacement du repère DPOF





Sélectionnez l'image dont vous souhaitez annuler l'enregistrement DPOF, puis appuyez sur ● sur la touche de commande (même procédure que pour créer un repère **DPOF**).

Le repère **DPOF** disparaît et l'enregistrement DPOF est annulé.

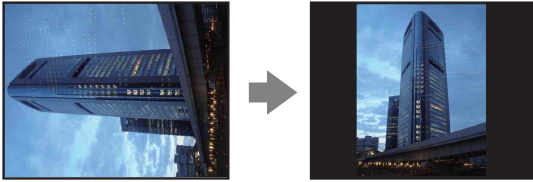
Pivoter

Permet de faire pivoter une image fixe. Utilisez cette option pour afficher une image possédant une orientation horizontale en orientation verticale.







- 1 Appuyez sur la touche  (Lecture) pour passer en mode de lecture.
- 2 MENU →  (Pivoter) → ● sur la touche de commande
- 3 Faites pivoter l'image avec [/] → 
- 4 [OK] → ●

Remarques

- Vous ne pouvez pas faire pivoter de films ou d'images protégées.
- Il se peut que vous ne puissiez pas faire pivoter des images prises avec d'autres appareils.
- Lorsque vous visualisez les images sur un ordinateur, il se peut que les informations de rotation d'image ne soient pas reconnues par certains logiciels.

Sélect. dossier

Si plusieurs dossiers sont créés sur la carte mémoire, cette option permet de sélectionner le dossier contenant l'image que vous souhaitez visualiser.

- 1 Appuyez sur la touche  (Lecture) pour passer en mode de lecture.
- 2 MENU →  (Mode Visualisation) → [Vue par dossier (Image fixe)] ou [Vue par dossier (Film)] → ● sur la touche de commande
- 3 MENU →  (Sélect. dossier) → ●
- 4 Sélectionnez le dossier avec / .
- 5 [OK] → ●



Remarque

- Cette option ne s'affiche pas lorsque la mémoire interne est utilisée pour l'enregistrement des images.



Visualisation d'images enregistrées dans plusieurs dossiers

Lorsque plusieurs dossiers sont créés, les indicateurs suivants apparaissent sur la première et la dernière images du dossier.



-  : Pour revenir au dossier précédent
-  : Pour passer au dossier suivant
-  : Pour passer aux dossiers précédents ou suivants

Illuminat. AF

L'illuminateur d'assistance AF offre un éclairage d'appoint pour faciliter la mise au point sur le sujet dans des endroits sombres.





Pour faciliter la mise au point par l'appareil, l'illuminateur d'assistance AF émet une lumière rouge jusqu'au verrouillage de la mise au point lorsque vous enfoncez le déclencheur à mi-course. L'indicateur  apparaît alors.

1 Réglez l'appareil en mode de prise de vue.

2 MENU →  (Réglages) →  (Réglages Pr de vue) → [Illuminat. AF] → le mode souhaité → ● sur la touche de commande



✓	Auto	L'illuminateur d'assistance AF est activé.
	Désact	L'illuminateur d'assistance AF est désactivé.

Remarques

- La mise au point s'effectue dès lors que la lumière de l'illuminateur d'assistance AF atteint le sujet, même si la lumière n'atteint pas le centre du sujet.
- Vous ne pouvez pas utiliser l'illuminateur d'assistance AF dans les cas suivants :
 - Lors de la prise de vue en mode Panorama par balayage
 - Le mode  (Paysage),  (Crépuscule),  (Animal domestique) ou  (Feux d'artifice) (DSC-W380/W390 seulement) est sélectionné en mode Sélection scène.
 - Le retardateur est réglé sur [Autoportrait une personne] ou sur [Autoportrait deux personnes].
- Lorsque vous utilisez l'illuminateur d'assistance AF, le cadre du télémètre AF normal est désactivé et un nouveau cadre de télémètre AF est signalé par une ligne pointillée. L'illuminateur d'assistance AF fonctionne en privilégiant les sujets situés près du centre du cadre.
- L'illuminateur d'assistance AF émet une lumière très vive. Bien que ceci ne soit pas dangereux pour la santé, ne regardez pas de près directement dans l'émetteur de l'illuminateur d'assistance AF.

Quadrillage



En vous servant du quadrillage, vous pouvez facilement définir un sujet en position horizontale/verticale.

- 1 Réglez l'appareil en mode de prise de vue.
- 2 MENU →  (Réglages) →  (Réglages Pr de vue) → [Quadrillage] → le mode souhaité → ● sur la touche de commande

	Act	Affiche le quadrillage. Le quadrillage n'est pas enregistré.
✓	Désact	N'affiche pas le quadrillage.

Résolut. affichage

Sélectionnez la qualité d'affichage de l'écran LCD pour la prise de vue.

- 1 Réglez l'appareil en mode de prise de vue.
- 2 MENU →  (Réglages) →  (Réglages Pr de vue) → [Résolut. affichage] → le mode souhaité → ● sur la touche de commande



✓	Standard	Affiche une image de qualité standard pour la prise de vue.
	Élevée	Affiche une image haute qualité pour la prise de vue.

Remarques

- La batterie se décharge plus rapidement lorsque [Résolut. affichage] est réglé sur [Élevée].
- En mode Panorama par balayage et en mode Film, [Résolut. affichage] est réglé sur [Élevée].
- En mode Prise de vue facile, [Résolut. affichage] est réglé sur [Standard].

Zoom numérique

Permet de sélectionner le mode de zoom numérique. L'appareil agrandit l'image à l'aide du zoom optique (jusqu'à 5x (DSC-W380/W390) ou 4x (DSC-W350/W350D/W360)). Lorsque le facteur d'agrandissement est dépassé, l'appareil utilise le zoom numérique intelligent ou de précision.

- 1 Réglez l'appareil en mode de prise de vue.
- 2 MENU →  (Réglages) →  (Réglages Pr de vue) → [Zoom numérique] → le mode souhaité → ● sur la touche de commande

✓	Intellig (sQ)	L'image est agrandie numériquement dans une plage qui ne causera pas de distorsion, selon la taille de l'image (Zoom intelligent).
	Précision (pQ)	Toutes les tailles d'images sont agrandies selon le facteur d'agrandissement total de 10x (DSC-W380/W390) ou 8x (DSC-W350/W350D/W360) environ, y compris le zoom optique 5x (DSC-W380/W390) ou 4x (DSC-W350/W350D/W360). Cependant, notez que la qualité d'image se détériore lorsque le facteur d'agrandissement du zoom optique est dépassé (Zoom numérique de précision).
	Désact	Le zoom numérique est désactivé.

Remarques

- Le zoom numérique ne fonctionne pas dans les situations suivantes :
 - En mode Film
 - En mode Panorama par balayage
 - Si la fonction Détection de sourire est activée
 - Si le retardateur est réglé sur [Autoportrait une personne] ou [Autoportrait deux personnes]
- Le zoom intelligent n'est pas disponible si la taille d'image est réglée sur [14M] ou [16:9(11M)].
- La fonction Détection de visage n'est pas compatible avec le zoom numérique.



Facteur d'agrandissement total lors de l'utilisation du Zoom intelligent (zoom optique 5x ou 4x compris)

Le rapport de zoom pris en charge dépend de la taille de l'image.

Taille	Facteur d'agrandissement total	
	DSC-W380/W390 (5x)	DSC-W350/W350D/W360 (4x)
10M	Environ 5,9x	Environ 4,7x
5M	Environ 8,3x	Environ 6,7x
VGA	Environ 33x	Environ 27x
16:9(2M)	Environ 11x	Environ 9x

Orientat. Auto

Lorsque vous faites pivoter l'appareil pour prendre un portrait (vertical), il enregistre son changement de position et affiche l'image en orientation portrait.

- 1 Réglez l'appareil en mode de prise de vue.
- 2 MENU →  (Réglages) →  (Réglages Pr de vue) → [Orientat. Auto] → le mode souhaité → ● sur la touche de commande

✓	Act	Enregistre l'image avec la bonne orientation.
	Désact	La fonction Orientat. Auto est désactivée.

Remarques



- Du noir s'affiche à gauche et à droite des images en orientation verticale.
- Selon l'angle de prise de vue, il se peut que l'orientation de l'image ne soit pas correctement enregistrée.
- Vous ne pouvez pas utiliser Orientat. Auto en mode  (Sous l'eau) (DSC-W350/W360/W380/W390 uniquement) est sélectionné en mode Sélection scène ou en mode Film.

Rotation des images après leur enregistrement

Si l'orientation d'une image est incorrecte, vous pouvez utiliser la commande [Pivoter] de l'écran Menu pour afficher l'image en position portrait.

Attén. yeux roug

Le flash se déclenche à deux reprises ou davantage avant de prendre la photo afin d'atténuer le phénomène des yeux rouges.

- 1 Réglez l'appareil en mode de prise de vue.
- 2 MENU →  (Réglages) →  (Réglages Pr de vue) → [Attén. yeux roug] → le mode souhaité → ● sur la touche de commande

✓	Auto	Lorsque la fonction Détection de visage est activée, le flash clignote automatiquement pour atténuer le phénomène des yeux rouges.
	Act	Le flash clignote toujours pour atténuer le phénomène des yeux rouges.
	Désact	N'utilise pas la fonction Atténuation des yeux rouges.

Remarques

- Pour éviter les images floues, tenez fermement l'appareil jusqu'à la libération du déclencheur. Cette opération dure environ une seconde. Veillez également à ce que le sujet ne bouge pas pendant cette période.
- Il se peut que la fonction Attén. yeux roug ne produise pas les effets souhaités. Cela dépend des différences individuelles et d'autres conditions, telles que la distance par rapport au sujet ou si le sujet n'est pas tourné vers l'appareil au moment du pré-flash.
- Si vous n'utilisez pas la fonction Détection de visage, la fonction Attén. yeux roug n'est pas opérationnelle, même si vous sélectionnez [Auto].

Qu'est-ce qui entraîne le phénomène des yeux rouges?

Les pupilles se dilatent dans des environnements sombres. La lumière du flash se reflète sur les vaisseaux sanguins situés derrière l'œil (rétine), entraînant ainsi le phénomène des « yeux rouges ».

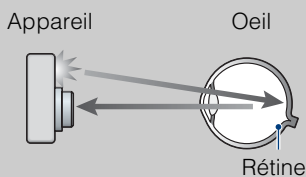



Autres manières d'atténuer le phénomène des yeux rouges

- Sélectionnez le mode  (Sensibil élevée) en mode Sélection scène. (Le flash est automatiquement réglé sur [Désactivé].)
- Lorsque les yeux du sujet paraissent rouges, corrigez l'image à l'aide de l'option [Retoucher] → [Correction des yeux rouges] du menu de visualisation ou à l'aide du logiciel « PMB » fourni.

Alerte yeux fermés



Le message « Yeux fermés détectés » s'affiche lorsqu'une image dont les yeux du sujet sont fermés est enregistrée alors que la fonction Détection de visage est activée.

- 1 Réglez l'appareil en mode de prise de vue.
- 2 MENU →  (Réglages) →  (Réglages Pr de vue) → [Alerte yeux fermés] → le mode souhaité → ● sur la touche de commande

✓	Auto	Affiche le message « Yeux fermés détectés ».
	Désact	N'affiche pas le message.

Bip

Pour sélectionner ou désactiver le bruit émis lorsque vous utilisez l'appareil.

1 MENU →  (Réglages) →  (Paramètres princip.) → [Bip] → le mode souhaité → ● sur la touche de commande

	Déclench	Pour activer le bruit d'obturateur lorsque vous appuyez sur le déclencheur.
✓	Élevé	Pour activer le bip ou le bruit d'obturateur lorsque vous appuyez sur la touche de commande ou sur le déclencheur.
	Faible	Si vous souhaitez réduire le volume, sélectionnez [Faible].
	Désact	Pour désactiver le bip ou le bruit d'obturateur.

Language Setting

Permet de sélectionner la langue des paramètres de menu, des avertissements et des messages.



- 1 MENU →  (Réglages) →  (Paramètres princip.) → [Language Setting] → le mode souhaité → ● sur la touche de commande

Table des
matières



Recherche par
opération

Recherche par
MENU/paramètre

Index

Guide fonct

Permet de choisir d'afficher ou non le guide de fonctions lorsque vous utilisez l'appareil.



1 MENU →  (Réglages) →  (Paramètres princip.) → [Guide fonct] → le mode souhaité → ● sur la touche de commande

✓	Act	Le guide de fonctions est activé.
	Désact	Le guide de fonctions est désactivé.

Mode Démo

Pour choisir d'utiliser ou non une démonstration des modes Détection de sourire et Reconnaissance de scène.

S'il n'est pas nécessaire d'afficher une démonstration, sélectionnez [Désact].

1 MENU →  (Réglages) →  (Paramètres princip.) → [Mode Démo] → le mode souhaité → ● sur la touche de commande



	Mode Démo 1	Affiche une démonstration du mode Reconnaissance de scène.
	Mode Démo 2	Démarre automatiquement la démonstration de la fonction Détection de sourire si aucune opération n'est effectuée pendant 15 secondes.
✓	Désact	N'affiche pas de démonstration.

Remarque

- En appuyant sur le déclencheur pendant la démonstration de la fonction Détection de sourire, le déclencheur est actionné, mais aucune image n'est enregistrée.

Initialiser

Permet de réinitialiser les paramètres à leurs valeurs par défaut.
Même si vous exécutez cette fonction, les images sont conservées.

1 MENU →  (Réglages) →  (Paramètres princip.) → [Initialiser] → [OK] → ● sur la touche de commande



Remarque

- Veillez à ne pas mettre l'appareil hors tension pendant l'initialisation.

COMPONENT

Permet de sélectionner le type de sortie du signal vidéo entre SD et HD(1080i) lorsque vous raccordez l'appareil au téléviseur à l'aide d'un Câble adaptateur de sortie HD (vendu séparément), selon le téléviseur raccordé.

Utilisez un Câble adaptateur de sortie HD compatible Type3 (vendu séparément).

1 MENU →  (Réglages) →  (Paramètres princip.) → [COMPONENT] → le mode souhaité → ● sur la touche de commande



✓	HD(1080i)	Ce paramètre permet de raccorder l'appareil à un téléviseur haute définition compatible 1080i.
	SD	Ce paramètre permet de raccorder l'appareil à un téléviseur qui n'est pas compatible avec les signaux HD(1080i).

Remarque

- Lors de la prise de vue de films alors que l'appareil est raccordé à un téléviseur à l'aide d'un Câble adaptateur de sortie HD (vendu séparément), l'image filmée ne s'affiche pas côté téléviseur.

Sortie Vidéo



Permet de régler la sortie du signal vidéo en fonction du système couleur de l'équipement vidéo raccordé. Les systèmes couleur des téléviseurs sont différents d'un pays et d'une région à l'autre. Pour visualiser des images sur un téléviseur, vérifiez le système de télévision couleur du pays ou de la région d'utilisation (page 111).

1 MENU →  (Réglages) →  (Paramètres princip.) → [Sortie Vidéo] → le mode souhaité → ● sur la touche de commande

NTSC	Pour régler le signal de sortie vidéo en mode NTSC (pour les Etats-Unis ou le Japon, par exemple).
PAL	Pour régler le signal de sortie vidéo en mode PAL (pour l'Europe ou la Chine, par exemple).

Connexion USB

Permet de sélectionner le mode USB à utiliser lorsque l'appareil est raccordé à un ordinateur ou à une imprimante compatible PictBridge à l'aide du câble pour borne multi-usage.

1 MENU →  (Réglages) →  (Paramètres princip.) → [Connexion USB] → le mode souhaité → ● sur la touche de commande



✓	Auto	L'appareil reconnaît automatiquement la communication avec un ordinateur ou une imprimante compatible PictBridge et il l'établit.
	PictBridge	Pour connecter l'appareil à une imprimante compatible PictBridge.
	PTP/MTP	Lorsque vous raccordez l'appareil à un ordinateur, l'assistant de lecture automatique s'affiche et les images fixes contenues dans le dossier d'enregistrement de l'appareil sont importées sur l'ordinateur (avec Windows 7/Vista/XP, Mac OS X).
	Mass Storage	Etablit une connexion Mass Storage entre l'appareil et un ordinateur ou un autre périphérique USB.

Remarques

- Si vous ne parvenez pas raccorder l'appareil à une imprimante compatible PictBridge avec le paramètre [Auto], sélectionnez [PictBridge].
- Si vous ne parvenez pas à raccorder l'appareil à un ordinateur ou à un périphérique USB avec le paramètre [Auto], sélectionnez [Mass Storage].
- Lorsque [Connexion USB] est réglé sur [PTP/MTP], vous ne pouvez pas exporter de films sur un ordinateur. Pour exporter des films sur un ordinateur, réglez [Connexion USB] sur [Auto] ou [Mass Storage].

Réglages LUN

Définit la méthode d'affichage du support d'enregistrement qui est affiché sur un écran d'ordinateur ou autre moniteur lorsque l'appareil est raccordé à un ordinateur ou un appareil audio/vidéo au moyen d'une connexion USB.

1 MENU →  (Réglages) →  (Paramètres princip.) → [Réglages LUN] → le mode souhaité → ● sur la touche de commande



✓	Multiple	Les images de la carte mémoire et de la mémoire interne sont affichées. Sélectionnez ce réglage quand vous raccordez l'appareil à un ordinateur.
	Unique	Si la carte mémoire est insérée dans l'appareil, les images contenues sur la carte mémoire sont affichées et si elle n'est pas insérée, les images de la mémoire interne sont affichées. Sélectionnez ce réglage si les images de la carte mémoire et de la mémoire interne ne s'affichent pas quand l'appareil est raccordé à un périphérique autre qu'un ordinateur.

Remarque

- Vous devez toujours sélectionner [Multiple] dans [Réglages LUN] lors du téléchargement d'images vers un service multimédia à l'aide de « PMB Portable ».

Téléch musi

Vous pouvez utiliser le logiciel « Music Transfer » disponible sur le CD-ROM (fourni) pour modifier les morceaux de musique d'accompagnement.

1 MENU →  (Réglages) →  (Paramètres princip.) → [Téléch musi] → ● sur la touche de commande



Le message « Raccorder à l'ordinateur » apparaît.

2 Raccordez l'appareil à un ordinateur à l'aide d'un câble USB, puis lancez « Music Transfer ».

3 Procédez comme indiqué à l'écran pour changer les fichiers de musique.

Format musi

Permet de supprimer tous les fichiers de musique d'accompagnement enregistrés dans l'appareil. Cette fonction peut notamment être utilisée si les fichiers de musique d'accompagnement sont endommagés ou illisibles.

1 MENU →  (Réglages) →  (Paramètres princip.) → [Format musi] → [OK] → ● sur la touche de commande





Restauration de la musique pré-programmée en usine dans l'appareil

Vous pouvez utiliser le logiciel « Music Transfer » disponible sur le CD-ROM (fourni) pour restaurer les fichiers de musique d'accompagnement pré-programmés.

- ① Exécutez [Téléch musi] et raccordez l'appareil à un ordinateur à l'aide d'un câble USB.
- ② Lancez « Music Transfer », puis restaurez la musique par défaut.
 - Pour plus d'informations sur l'utilisation de « Music Transfer », reportez-vous à l'aide de « Music Transfer ».

Économie d'énergie



Permet de définir la durée au-delà de laquelle l'écran s'assombrit et l'appareil se met hors tension. Si vous n'actionnez pas l'appareil pendant un certain temps quand il est alimenté par la batterie, le niveau de luminosité de l'écran LCD s'assombrit, puis l'appareil se met automatiquement hors tension pour économiser la batterie (Mise hors tension automatique).

1 MENU →  (Réglages) →  (Paramètres princip.) → [Économie d'énergie] → le mode souhaité → ● sur la touche de commande

	Autonomie	L'écran LCD s'assombrit après 30 secondes d'inactivité environ. Après 30 secondes d'inactivité supplémentaire, l'appareil se met hors tension.
✓	Standard	L'écran LCD s'assombrit après 1 minute d'inactivité. Après 1 minute d'inactivité supplémentaire, l'appareil se met hors tension.
	Désact	L'écran LCD ne s'assombrit pas et l'appareil ne se met pas automatiquement hors tension.

Formater

Permet de formater la carte mémoire ou la mémoire interne. Lors de la première utilisation d'une carte mémoire avec cet appareil, il est recommandé de la formater à l'aide de ce dernier afin d'assurer des performances stables de la carte mémoire avant la prise de vue. Notez que le formatage efface définitivement toutes les données de la carte mémoire et les rend irrécupérables. Enregistrez les données importantes sur un ordinateur, etc.

1 MENU →  (Réglages) →  (Outil carte mémoire) ou  (Outil mémoire intern) → [Formater] → [OK] → ● sur la touche de commande



Remarque

- Notez que le formatage efface définitivement toutes les données, y compris les images protégées.

Créer des ENR.

Permet de créer un dossier sur la carte mémoire pour y enregistrer des images.

Les images sont enregistrées dans le nouveau dossier créé jusqu'à ce que vous créiez un autre dossier ou que vous sélectionniez un autre dossier d'enregistrement.

1 MENU →  (Réglages) →  (Outil carte mémoire) → [Créer des ENR.] → [OK] → ● sur la touche de commande

Remarques



- Cette option ne s'affiche pas lorsque la mémoire interne est utilisée pour l'enregistrement des images.
- Lorsque vous insérez dans l'appareil une carte mémoire ayant été utilisée avec un autre équipement, il se peut qu'un nouveau dossier soit automatiquement créé lorsque vous prenez des photos.
- Un dossier peut contenir jusqu'à 4 000 images. Lorsqu'un dossier est saturé, un nouveau dossier est automatiquement créé.

A propos des dossiers

Une fois le nouveau dossier créé, vous pouvez changer de dossier de destination pour le stockage (page 103) et sélectionner le dossier à utiliser pour l'affichage des images (page 81).

Chg doss ENR.

Pour changer le dossier de la carte mémoire actuellement utilisé pour enregistrer des images.



- 1 MENU →  (Réglages) →  (Outil carte mémoire) → [Chg doss ENR.]
- 2 Sélectionnez un dossier à l'aide de ◀/▶ sur la touche de commande.
- 3 [OK] → ●

Remarques

- Cette option ne s'affiche pas lorsque la mémoire interne est utilisée pour l'enregistrement des images.
- Vous ne pouvez pas sélectionner le dossier suivant comme dossier d'enregistrement :
 - dossier « 100 »
 - dossier dont le numéro comprend uniquement « □□□MSDCF » ou « □□□MNV01 ».
- Vous ne pouvez pas déplacer des images enregistrées vers un autre dossier.

Supprim. doss ENR

Permet de supprimer un dossier d'enregistrement des images sur la carte mémoire.



- 1 MENU →  (Réglages) →  (Outil carte mémoire) → [Supprim. doss ENR]
- 2 Sélectionnez un dossier à l'aide de ◀/▶ sur la touche de commande.
- 3 [OK] → ●

Remarques

- Cette option ne s'affiche pas lorsque la mémoire interne est utilisée pour l'enregistrement des images.
- Si vous supprimez le dossier défini comme dossier d'enregistrement à l'aide de la commande [Supprim. doss ENR], le dossier possédant le numéro de dossier le plus élevé est sélectionné comme dossier d'enregistrement suivant.
- Seuls les dossiers vides peuvent être supprimés. Si un dossier contient des images ou des fichiers que l'appareil ne peut pas lire, supprimez-les avant de supprimer le dossier.

Copier

Permet de copier toutes les images de la mémoire interne sur une carte mémoire.



- 1 Insérez dans l'appareil une carte mémoire disposant d'une capacité suffisante.
- 2 MENU →  (Réglages) →  (Outil carte mémoire) → [Copier] → [OK] → ● sur la touche de commande

Remarques

- Utilisez une batterie complètement chargée. Si la charge de la batterie est faible lorsque vous copiez des fichiers d'image, l'alimentation peut faire défaut et la copie peut échouer ou les données peuvent être endommagées.
- Impossible de copier des images individuellement.
- Les images d'origine de la mémoire interne sont conservées, même après la copie. Pour supprimer le contenu de la mémoire interne, retirez la carte mémoire après la copie, puis formatez la mémoire interne ([Formater] dans [Outil mémoire intern]).
- Un nouveau dossier est créé sur la carte mémoire et toutes les données sont copiées dans celui-ci. Vous ne pouvez pas choisir de dossier particulier afin d'y copier les images.

Numéro de fichier



Permet de sélectionner la méthode utilisée pour affecter des numéros de fichier aux images.

1 MENU →  (Réglages) →  (Outil carte mémoire) ou  (Outil mémoire interne) → [Numéro de fichier] → le mode souhaité → ● sur la touche de commande

✓	Série	Les fichiers sont numérotés dans l'ordre, même si vous changez de dossier d'enregistrement ou de carte mémoire. (Si la nouvelle carte mémoire contient un fichier dont le numéro est supérieur au dernier numéro attribué, un numéro supérieur au numéro le plus élevé est attribué.)
	Réinitial.	La numérotation recommence à 0001 à chaque changement de dossier. (Si le dossier d'enregistrement contient un fichier, un numéro supérieur au numéro le plus élevé est attribué.)

Réglage zone

Permet de régler l'horloge sur l'heure locale de la région sélectionnée.

1 MENU →  (Réglages) →  (Réglages horloge) → [Réglage zone] → le réglage souhaité → ● sur la touche de commande

✓	Local	Pour utiliser l'appareil dans votre région. Si la zone actuellement définie est différente de votre zone locale, vous devez définir le paramètre Réglage zone.
	Destination	Pour régler l'appareil sur l'heure de votre destination. Spécifiez la zone de destination.

Modification du paramètre Réglage zone

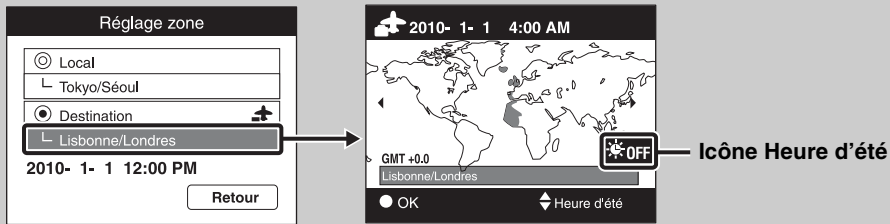

La définition d'une destination fréquemment visitée vous permet de régler aisément l'heure lorsque vous visitez cette destination.



- ① Sélectionnez la zone à définir comme [Destination], puis appuyez sur ● sur la touche de commande.
- ② Sélectionnez une zone avec ◀/▶ sur la touche de commande, puis sélectionnez un réglage de l'Heure d'été avec ▲/▼.

Régl. date&heure

Permet de régler de nouveau la date et l'heure.

- 1 MENU →  (Réglages) →  (Réglages horloge) → [Régl. date&heure] → le réglage souhaité → ● sur la touche de commande
- 2 Définissez la valeur numérique et les réglages souhaités à l'aide de ▲/▼/◀/▶.
- 3 [OK] → ●

Format date&heure	Permet de sélectionner le format d'affichage de la date et de l'heure.
Heure d'été	Permet d'activer ou de désactiver l'heure d'été.
Date&heure	Permet de régler la date et l'heure.

Remarque

- L'appareil ne dispose pas d'une fonctionnalité permettant d'incruster la date sur des photos. Vous pouvez imprimer ou enregistrer des images avec la date en utilisant le logiciel « PMB » disponible sur le CD-ROM (fourni).

Visualisation d'images sur un téléviseur

Vous pouvez visualiser les images sur un téléviseur en raccordant l'appareil à un téléviseur. Le raccordement diffère selon le type de téléviseur auquel l'appareil est raccordé. Consultez également le mode d'emploi fourni avec votre téléviseur.

Visualisation d'images en raccordant l'appareil à un téléviseur avec le câble fourni ou la borne multi-usage

- 1 Mettez hors tension l'appareil et le téléviseur.
- 2 Raccordez l'appareil à votre téléviseur à l'aide du câble pour borne multi-usage (fourni).

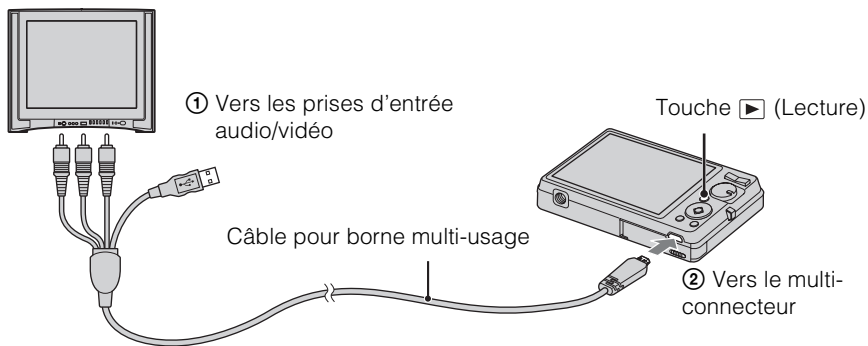

- 3 Mettez le téléviseur sous tension et sélectionnez l'entrée.
- 4 Appuyez sur la touche ▶ (Lecture) pour mettre l'appareil sous tension. Les images prises avec l'appareil apparaissent sur le téléviseur. Sélectionnez l'image souhaitée à l'aide de la touche de commande.

Remarques

- Si vous vous trouvez à l'étranger, il peut être nécessaire de sélectionner la sortie de signal vidéo correspondant au système de télévision local (page 95).
- L'image de la prise de vue ne s'affiche pas sur le téléviseur si vous réalisez le film alors que l'appareil est raccordé au téléviseur.
- Lors de la reproduction sur un téléviseur, le mode Visualisation facile n'est pas valide.

Visualisation d'une image en raccordant l'appareil à un téléviseur HD

Vous pouvez visualiser des images enregistrées sur l'appareil en le raccordant à un téléviseur HD (haute définition) à l'aide du Câble adaptateur de sortie HD (vendu séparément). Utilisez un Câble adaptateur de sortie HD compatible Type3 (vendu séparément).

- 1 Mettez hors tension l'appareil et le téléviseur.
- 2 Fixez un adaptateur de conversion à un Câble adaptateur de sortie HD (vendu séparément) et raccordez l'appareil à un téléviseur HD (haute définition) à l'aide du câble approprié.

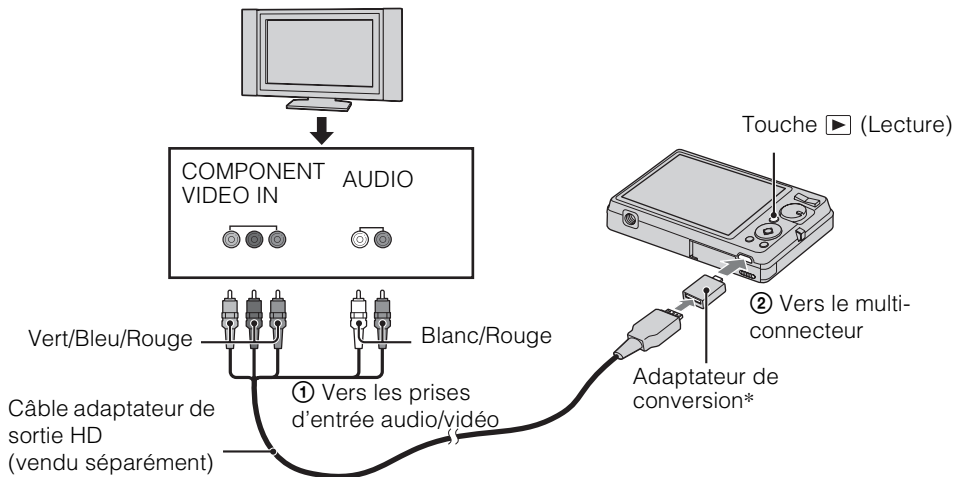

*L'adaptateur de conversion est fourni avec un Câble adaptateur de sortie HD compatible Type3 (vendu séparément).

- 3 Mettez le téléviseur sous tension et sélectionnez l'entrée.
- 4 Appuyez sur la touche ▶ (Lecture) pour mettre l'appareil sous tension.
Les images prises avec l'appareil apparaissent sur le téléviseur. Sélectionnez l'image souhaitée à l'aide de la touche de commande.

Remarques

- Réglez [COMPONENT] sur [HD(1080i)] (page 94).
- Les images prises au format [VGA] ne peuvent pas être lues au format HD.
- Lors de la prise de vue de films alors que l'appareil est raccordé à un téléviseur à l'aide d'un Câble adaptateur de sortie HD (vendu séparément), l'image filmée ne s'affiche pas côté téléviseur.
- Si vous vous trouvez à l'étranger, il peut être nécessaire de sélectionner la sortie de signal vidéo correspondant au système de télévision local (page 95).
- Lors de la reproduction sur un téléviseur, le mode Visualisation facile n'est pas valide.

« PhotoTV HD »

Cet appareil est compatible avec la norme « PhotoTV HD ».

En raccordant des appareils Sony compatibles PhotoTV HD avec un Câble adaptateur de sortie HD (vendu séparément), vous pourrez profiter de la nouvelle génération de photos d'une qualité HD intégrale époustouflante.

- PhotoTV HD permet d'exprimer des textures et couleurs subtiles de manière hautement détaillée, comme sur une photo.
- Des réglages doivent également être effectués sur le téléviseur. Pour plus d'informations, reportez-vous au mode d'emploi du téléviseur.

Standards de télévision couleur

Pour visualiser les images sur un écran de téléviseur, vous devez utiliser un téléviseur doté d'une prise d'entrée vidéo ainsi qu'un câble pour borne multi-usage. Le système couleur du téléviseur doit être le même que celui de l'appareil photo numérique. Recherchez dans la liste de systèmes de télévision couleur suivante le pays ou la région d'utilisation de l'appareil.

Système NTSC

Amérique centrale, Bahamas, Bolivie, Canada, Chili, Colombie, Corée, Equateur, Etats-Unis, Jamaïque, Japon, Mexique, Pérou, Philippines, Surinam, Taiwan, Venezuela, etc.

Système PAL

Allemagne, Australie, Autriche, Belgique, Chine, Croatie, Danemark, Espagne, Finlande, Hongkong, Hongrie, Indonésie, Italie, Koweït, Malaisie, Nouvelle Zélande, Norvège, Pays-Bas, Pologne, Portugal, République slovaque, République tchèque, Roumanie, Royaume-Uni, Singapour, Suède, Suisse, Thaïlande, Turquie, Vietnam, etc.

Système PAL-M

Brésil

Système PAL-N

Argentine, Paraguay, Uruguay

Système SECAM

Bulgarie, France, Grèce, Guyane, Iran, Irak, Monaco, Russie, Ukraine, etc.

Utilisation de votre ordinateur

« PMB » ainsi que d'autres applications sont inclus sur le CD-ROM (fourni) pour vous permettre d'utiliser avec davantage de polyvalence les images photographiées avec votre appareil Cyber-shot.

Environnement informatique recommandé (Windows)

Les environnements informatiques ci-dessous sont recommandés pour utiliser le logiciel « PMB », « Music Transfer » ou « PMB Portable » fourni et importer des images via une connexion USB.

Système d'exploitation (préinstallé)	Microsoft Windows XP* ¹ SP3/Windows Vista* ² SP2/Windows7
Autres	UC : Intel Pentium III 800 MHz ou supérieur (pour la lecture/édition de films haute définition : Intel Core Duo 1,66 GHz ou supérieur/Intel Core 2 Duo 1,20 GHz ou supérieur) Mémoire : 512 Mo ou davantage (pour la lecture/édition de films haute définition : 1 Go ou davantage) Disque dur : Espace disque requis pour l'installation—environ 500 Mo Affichage : Résolution d'écran : 1 024 × 768 points ou plus

*¹ Les éditions 64 bits et Starter (Edition) ne sont pas prises en charge.

Windows Image Mastering API (IMAPI) Ver.2.0 ou ultérieure est requis pour utiliser la fonction de création de disques.

*² L'édition Starter (Edition) n'est pas prise en charge.

Environnement informatique recommandé (Macintosh)

Les environnements informatiques ci-dessous sont recommandés pour utiliser le logiciel « Music Transfer » ou « PMB Portable » fourni et importer des images via une connexion USB.

Système d'exploitation (préinstallé)	Connexion USB : Mac OS X (v10.3 à v10.6) Music Transfer/PMB Portable : Mac OS X (v10.4 à v10.6)
---	--

Remarques

- Le fonctionnement n'est pas garanti dans un environnement basé sur une mise à niveau des systèmes d'exploitation décrits ci-dessus ou dans un environnement multiboot.
- Si vous raccordez simultanément plusieurs périphériques USB à un même ordinateur, il se peut que certains d'entre eux, y compris l'appareil photo, ne fonctionnent pas, ceci dépendant du type des périphériques USB utilisés.

- La connexion de l'appareil à l'aide d'une interface USB répondant à la norme Hi-Speed USB (compatible USB 2.0) permet un transfert de données avancé (transfert de données haute vitesse), car l'appareil est compatible avec la norme Hi-Speed USB (compatible USB 2.0).
- Lorsque votre ordinateur quitte le mode de mise en veille ou mise en veille prolongée, il se peut que la communication entre l'appareil et l'ordinateur ne soit pas rétablie simultanément.

Utilisation du logiciel

Installation de « PMB (Picture Motion Browser) » et « Music Transfer » (Windows)

1 Mettez l'ordinateur sous tension et insérez le CD-ROM (fourni) dans le lecteur de CD-ROM.

L'écran du menu d'installation apparaît.

- S'il n'apparaît pas, double-cliquez sur [Ordinateur] (sous Windows XP, [Poste de travail]) →  (SONYPMB).
- Si l'écran de lecture automatique apparaît, sélectionnez « Exécuter Install.exe » et suivez les instructions qui s'affichent à l'écran pour poursuivre l'installation.

2 Cliquez sur [Installer].

L'écran « Choose Setup Language » s'affiche.

3 Sélectionnez la langue souhaitée, puis passez à l'écran suivant.

L'écran « License Agreement » s'affiche.





4 Lisez attentivement le contrat de licence, cliquez sur le bouton d'option (○ → ●) pour accepter les termes du contrat, puis cliquez sur [Suivant].

5 Procédez comme indiqué à l'écran pour terminer l'installation.

- Pour lancer l'installation, raccordez l'appareil à l'ordinateur pendant cette procédure (page 116).
- Lorsque le message de confirmation de redémarrage apparaît, redémarrez l'ordinateur en procédant comme indiqué à l'écran.
- DirectX doit être installé en fonction de l'environnement système de votre ordinateur.

6 Une fois l'installation terminée, retirez le CD-ROM.

7 Démarrez le logiciel.

- Pour démarrer « PMB », cliquez sur  (PMB) sur le bureau.
Pour plus d'informations sur la méthode d'utilisation, visitez la page de support « PMB » (<http://www.sony.co.jp/pmb-se/>) (en anglais uniquement) ou cliquez sur  (Aide PMB).
- Pour démarrer « PMB » à partir du menu Démarrer, sélectionnez [Démarrer] → [Tous les programmes] →  (PMB).
- Si « PMB » est déjà installé sur votre ordinateur, le fait d'installer « PMB » à partir du CD-ROM (fourni), vous permet de démarrer toute l'application à partir de « PMB Launcher ».
Pour démarrer « PMB Launcher », double-cliquez sur  (PMB Launcher) sur le bureau.

Remarques

- Connectez-vous en tant qu'administrateur.
- La première fois que vous démarrez « PMB », le message de confirmation de l'outil Information s'affiche à l'écran. Sélectionnez [Démarrer].

Installation de « Music Transfer » (Macintosh)

- 1 Allumez l'ordinateur Macintosh et insérez le CD-ROM (fourni) dans le lecteur de CD-ROM.
- 2 Double-cliquez sur  (SONYPMB).
- 3 Double-cliquez sur le fichier [MusicTransfer.pkg] dans le dossier [Mac]. L'installation du logiciel commence.

Remarques

- « PMB » n'est pas compatible avec les ordinateurs Macintosh.
- Fermez tous les autres logiciels d'application avant d'installer « Music Transfer ».
- Pour l'installation, connectez-vous en tant qu'administrateur.

Introduction à « PMB »

- « PMB » vous permet d'importer des images photographiées avec l'appareil sur un ordinateur à des fins d'affichage. Raccordez l'appareil à l'ordinateur à l'aide d'un câble USB et cliquez sur [Importer].
- Les images d'un ordinateur peuvent être exportées vers une carte mémoire et affichées sur l'appareil. Raccordez l'appareil à l'ordinateur à l'aide d'une connexion USB, cliquez sur [Exporter] → [Exportation simple (sync PC)] dans le menu [Manipuler], puis cliquez sur [Exporter].
- Vous pouvez enregistrer et imprimer des images avec la date.
- Vous pouvez afficher des images stockées sur un ordinateur par date de prise de vue sur un calendrier.
- Vous pouvez corriger (Attén. yeux rouges, etc.) des images fixes et modifier la date et l'heure de prise de vue.
- Vous pouvez créer des disques à l'aide d'un graveur CD ou DVD.
- Vous pouvez télécharger des images vers des services multimédia. (Une connexion Internet est requise.)
- Pour plus d'informations, consultez  (Aide PMB).

Introduction à « Music Transfer »

« Music Transfer » vous permet de remplacer des fichiers de musique programmés à l'usine dans l'appareil par vos plages favorites ainsi que de supprimer et d'ajouter des fichiers de musique.

Vous pouvez aussi restaurer les plages programmées à l'usine sur votre appareil.

Les types de plage suivants peuvent être importés à l'aide de « Music Transfer ».

- Fichiers MP3 stockés sur le disque dur de votre ordinateur
- Plages de musique sur CD
- Musique pré-programmée enregistrée sur l'appareil
- Avant de démarrer « Music Transfer », exécutez MENU →  (Réglages) → [Paramètres princip.] → [Téléch musi] et raccordez l'appareil à un ordinateur.

Pour plus d'informations, consultez l'aide de « Music Transfer ».

Raccordement de l'appareil à l'ordinateur

- 1 Insérez une batterie suffisamment chargée dans l'appareil ou branchez l'appareil sur une prise murale avec l'adaptateur secteur AC-LS5 (vendu séparément) et le câble USB/AV/DC IN pour borne multi-usage (vendu séparément).
 - Utilisez un câble USB/AV/DC IN compatible Type3 (vendu séparément).
- 2 Mettez l'ordinateur sous tension, puis appuyez sur la touche  (Lecture).
- 3 Connectez l'appareil à l'ordinateur.
 - Lorsqu'une connexion USB est établie pour la première fois, l'ordinateur exécute automatiquement un programme pour reconnaître l'appareil. Patientez un instant.

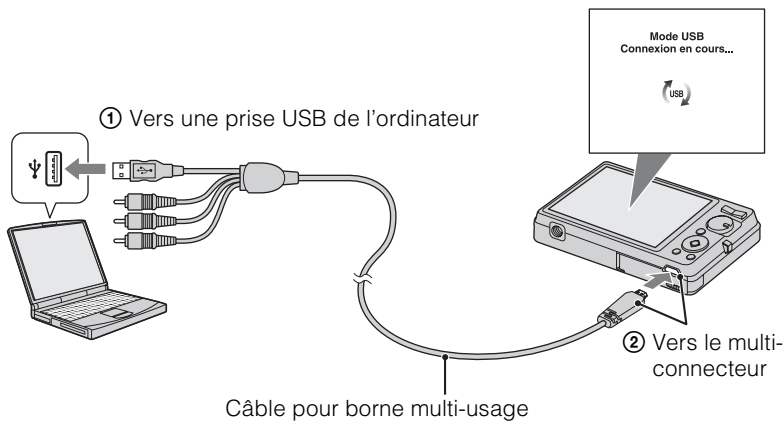

Importation d'images sur un ordinateur (Windows)

« PMB » vous permet d'importer facilement des images.

Pour plus d'informations sur les fonctions de « PMB », reportez-vous à « Aide PMB ».

Importation d'images sur un ordinateur sans utiliser « PMB »

Quand l'assistant de lecture automatique apparaît après avoir établi une connexion USB entre l'appareil et un ordinateur, cliquez sur [Ouvrir le dossier et afficher les fichiers] → [OK] → [DCIM] ou [MP_ROOT] → copiez les images souhaitées sur l'ordinateur.

Importation d'images sur un ordinateur (Macintosh)

- 1 Connectez d'abord l'appareil à l'ordinateur Macintosh. Double-cliquez sur l'icône nouvellement reconnue sur le bureau → [DCIM] ou [MP_ROOT] → le dossier où sont stockées les images à importer.
- 2 Faites glisser et déposez les fichiers d'image sur l'icône du disque dur. Les fichiers d'image sont copiés sur le disque dur.
- 3 Double-cliquez sur l'icône du disque dur → le fichier d'image souhaité dans le dossier contenant les fichiers copiés. L'image s'affiche.

Suppression de la connexion USB

Exécutez les procédures des étapes 1 à 3 ci-dessous avant d'effectuer les opérations suivantes :

- Débrancher le câble pour borne multi-usage.
- Retirer une carte mémoire.
- Insérer une carte mémoire dans l'appareil après avoir copié des images de la mémoire interne.
- Mettre l'appareil hors tension.

- 1 Double-cliquez sur l'icône de déconnexion dans la barre des tâches.
- 2 Cliquez sur  (Périphérique de stockage de masse USB) → [Arrêter].
- 3 Vérifiez l'appareil dans la fenêtre de confirmation, puis cliquez sur [OK].



Remarque

- Commencez par faire glisser et déposer l'icône de la carte mémoire ou l'icône du lecteur sur l'icône « Corbeille » quand vous utilisez un ordinateur Macintosh et que l'appareil est débranché de l'ordinateur.

Téléchargement d'images vers un service multimédia

Cet appareil intègre l'application « PMB Portable ».

Cette application vous permet de réaliser les tâches suivantes :

- Vous pouvez facilement télécharger des images vers un blog ou autre service multimédia.
- Vous pouvez télécharger des images à partir d'un ordinateur connecté à Internet, même en dehors de votre domicile ou de votre bureau.
- Vous pouvez facilement enregistrer les services multimédia (tels que des blogs) que vous utilisez fréquemment.

Pour plus d'informations sur « PMB Portable », reportez-vous à l'aide de « PMB Portable ».

Démarrez « PMB Portable » (Windows)

La première fois que vous utilisez « PMB Portable », vous devez sélectionner la langue. Suivez la procédure ci-dessous pour opérer cette sélection. Une fois la langue sélectionnée, vous ne devez plus exécuter les étapes 3 à 5 à la prochaine utilisation de « PMB Portable ».

1 Raccordez l'appareil à un ordinateur à l'aide d'un câble USB.

Quand vous raccordez l'appareil à votre ordinateur, l'assistant de lecture automatique apparaît.

Cliquez sur [X] afin de fermer l'assistant de lecture automatique pour les lecteurs inutiles.

- Si l'assistant de lecture automatique souhaité n'apparaît pas, cliquez sur [Ordinateur] (sous Windows XP, [Poste de travail]) → [PMBPORTABLE], puis double-cliquez sur « PMBP_Win.exe ».

2 Cliquez sur « PMB Portable ».

(sous Windows XP, cliquez sur « PMB Portable » → [OK])

- Si [PMB Portable] ne s'affiche pas dans l'assistant de lecture automatique, cliquez sur [Ordinateur] → [PMBPORTABLE], puis double-cliquez sur « PMBP_Win.exe ».

L'écran de sélection de la langue apparaît.

3 Sélectionnez la langue souhaitée, puis cliquez sur [OK].

L'écran de sélection de la région apparaît.

4 Sélectionnez la [Région] et le [Pays/Zone] appropriés, puis cliquez sur [OK].

L'écran User Agreement apparaît.

5 Lisez attentivement le contrat. Si vous acceptez les termes du contrat, cliquez sur [J'accepte].

« PMB Portable » démarre.

Démarrez « PMB Portable » (Macintosh)

- 1 Raccordez l'appareil à un ordinateur Macintosh à l'aide d'un câble USB.
Quand vous raccordez l'appareil à votre ordinateur, [PMB Portable] apparaît sur le bureau.
Cliquez sur [×] afin de fermer les lecteurs inutiles.
- 2 Cliquez sur le dossier [PMBPORTABLE], puis cliquez sur [PMBP_Mac].
L'écran de sélection de la région apparaît.
- 3 Sélectionnez la [Région] et le [Pays/Zone] appropriés, puis cliquez sur [OK].
L'écran User Agreement apparaît.
- 4 Lisez attentivement le contrat. Si vous acceptez les termes du contrat, cliquez sur [J'accepte].
« PMB Portable » démarre.

Remarques

- Réglez [Réglages LUN] dans [Paramètres princip.] sur [Multiple].
- Connectez-vous toujours à un réseau quand vous utilisez « PMB Portable ».
- Quand vous téléchargez des images sur Internet, le cache peut demeurer dans l'ordinateur utilisé selon le fournisseur de services. Cela est également vrai lorsque vous utilisez cet appareil à cette fin.
- Si une erreur survient dans « PMB Portable » ou si vous supprimez « PMB Portable » fortuitement, vous pouvez réparer « PMB Portable » en téléchargeant le programme d'installation PMB Portable à partir du site Web.

Remarques sur « PMB Portable »

« PMB Portable » permet de télécharger les adresses URL d'un certain nombre de sites Web à partir du serveur administré par Sony (le « serveur Sony »).

Pour profiter des avantages du service de téléchargement d'images ou d'autres services (les « services ») fournis par ces sites Web ainsi que d'autres à l'aide de « PMB Portable », vous devez accepter les conditions suivantes.

- Certains sites Web exigent des procédures d'enregistrement et/ou un paiement pour l'utilisation de leurs services. En utilisant ces services, vous devez respecter les termes et les conditions établis par les sites Web concernés.
- Des services peuvent être résiliés ou modifiés par les opérateurs des sites Web. Sony ne pourra pas être tenu pour responsable des problèmes survenant entre les utilisateurs et les parties tierces ou de tout inconvénient causé aux utilisateurs en rapport avec l'utilisation des services, y compris la résiliation ou la modification de ces services.
- Pour visualiser un site Web, vous êtes redirigé vers celui-ci par le serveur Sony. Dans certains cas, le site Web peut être inaccessible pour des raisons de maintenance du serveur ou autres.
- Si le fonctionnement du serveur Sony doit être arrêté, vous en serez informé à l'avance sur le site Web Sony, etc.
- Les adresses URL vers lesquelles le serveur Sony vous redirige ainsi que d'autres informations peuvent être enregistrées en vue d'améliorer des produits et services futurs de Sony. A cette fin, aucune donnée personnelle ne sera cependant enregistrée.

Impression d'images fixes

Vous pouvez imprimer des images fixes à l'aide des méthodes suivantes.

- Impression directe à l'aide d'une imprimante compatible PictBridge
- Impression directe à l'aide d'une imprimante prenant en charge votre type de carte mémoire
Pour plus d'informations, reportez-vous au mode d'emploi fourni avec l'imprimante.
- Impression à l'aide d'un ordinateur
Vous pouvez importer les images dans un ordinateur, puis les imprimer à l'aide du logiciel « PMB » fourni.
Vous pouvez insérer la date sur une image et l'imprimer. Pour plus d'informations, reportez-vous à « Aide PMB ».
- Impression en magasin (page 121)

Remarques

- Lorsque vous imprimez des images fixes prises en mode [16:9], il se peut que les deux bords soient coupés.
- Selon l'imprimante, il se peut que vous ne puissiez pas imprimer des images panoramiques.

Impression directe des images à l'aide d'une imprimante compatible PictBridge

Même si vous ne disposez pas d'un ordinateur, vous pouvez imprimer les images que vous avez prises avec l'appareil en raccordant directement celui-ci à une imprimante compatible PictBridge.

PictBridge La technologie « PictBridge » est basée sur la norme CIPA. (CIPA: Camera & Imaging Products Association)

- 1 Insérez la batterie suffisamment chargée dans l'appareil.
- 2 Raccordez l'appareil à l'imprimante.

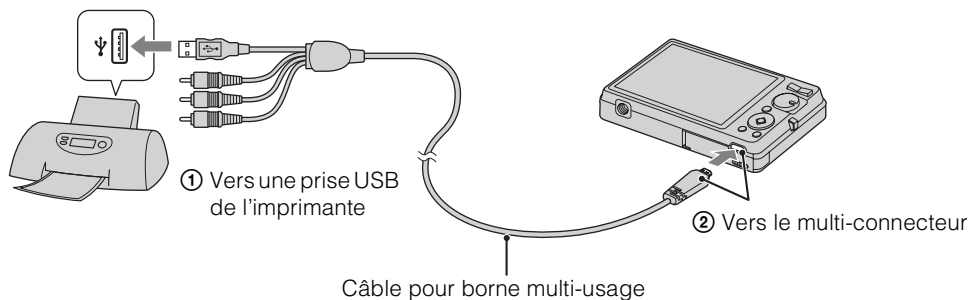

- 3 Mettez l'appareil et l'imprimante sous tension.

Une fois la connexion établie, l'indicateur  apparaît à l'écran.

Si l'indicateur  clignote sur l'écran de l'appareil (notification d'erreur), vérifiez l'imprimante raccordée.



4 MENU →  (Imprim.) → le mode souhaité → ● sur la touche de commande

Cette img	Pour imprimer l'image actuellement affichée en mode d'affichage d'une seule image.
Plusieurs images	Pour sélectionner plusieurs images afin de les imprimer. Après l'étape 4, procédez comme suit. ① Sélectionnez une image, puis appuyez sur ●. Répétez les étapes ci-dessus jusqu'à ce qu'il n'y ait plus d'image à imprimer. ② MENU → [OK] → ●

5 Option souhaitée → [Début] → ●

Quantité	Permet de sélectionner le nombre de copies de l'image spécifiée à imprimer. • Il se peut que le nombre spécifié d'images ne tienne pas sur une seule feuille s'il est trop élevé.
M en P	Permet de sélectionner le nombre d'images à imprimer côte à côte sur une feuille.
Taille Img	Permet de sélectionner la taille de la feuille d'impression.
Date	Permet de sélectionner [Date] ou [Jour&Heure] pour insérer la date et l'heure sur les images. • Si vous choisissez [Date], la date sera insérée dans l'ordre sélectionné au moyen de [Régl. date&heure] sur l'appareil. Cette fonction n'est pas disponible sur toutes les imprimantes.

Remarques

- Les films ne peuvent pas être imprimés.
- Si l'appareil n'a pas pu être raccordé à l'imprimante, veuillez à régler [Connexion USB] sous  (Paramètres princip.) sur [PictBridge].
- Ne débranchez pas le câble pour borne multi-usage lorsque l'indicateur  (Connexion PictBridge) apparaît à l'écran.

Impression en magasin

Vous pouvez vous munir d'une carte mémoire contenant des images prises avec l'appareil et l'apporter à un magasin de tirage photo. Si le magasin réalise des services de tirage photo compatibles DPOF, vous pouvez au préalable indiquer les images à l'aide du repère **DPOF** (Demande d'impression) en mode de lecture afin de ne pas devoir les resélectionner au moment de leur impression au magasin.

Remarques

- Vous ne pouvez pas faire tirer des images de la mémoire interne dans un magasin de photo directement depuis l'appareil. Copiez les images sur une carte mémoire (page 105), puis apportez la carte mémoire au magasin de photo.
- Demandez au magasin de photo quels sont les types de cartes mémoire acceptés.
- Il se peut que l'adaptateur pour carte mémoire (vendu séparément) soit nécessaire. Consultez votre magasin de tirage photo.

- Avant de porter des données d'image à un magasin, copiez-les toujours sur un disque (copie de sauvegarde).
- Vous ne pouvez pas spécifier le nombre de tirages.
- Pour incruster des dates sur les images, consultez votre centre de service de développement photo.

Table des
matières

Recherche par
opération

Recherche par
MENU/paramètre

Index

Dépannage

En cas de problème avec l'appareil, essayez les solutions suivantes.

❶ Vérifiez les éléments des pages 123 à 131.

Si un code tel que « C/E:□□:□□ » apparaît sur l'écran, reportez-vous à la page 132.

❷ Retirez la batterie, attendez une minute environ, remettez-la en place, puis mettez l'appareil sous tension.

❸ Réinitialisez les réglages (page 93).

❹ Consultez votre revendeur Sony ou un centre de service après-vente Sony agréé.

N'oubliez pas qu'en confiant l'appareil à des fins de réparation, vous acceptez que le contenu de la mémoire interne et des fichiers de musique soient vérifiés.

Des informations complémentaires sur ce produit et des réponses aux questions fréquemment posées sont disponibles sur le site Web d'assistance client.
<http://www.sony.net/>

Batterie et alimentation

Impossible d'insérer la batterie.

- Insérez la batterie correctement en poussant le levier d'éjection de la batterie.

Impossible de mettre l'appareil sous tension.

- Une fois la batterie insérée dans l'appareil, la mise sous tension de ce dernier peut prendre un peu de temps.
- Insérez correctement la batterie.
- La batterie est déchargée. Insérez une batterie chargée.
- Les bornes de la batterie sont souillées. Pour nettoyer la batterie, éliminez la poussière en frottant légèrement avec un linge doux.
- Utilisez une batterie recommandée.

L'appareil est brusquement mis hors tension.

- Selon la température de l'appareil et de la batterie, il se peut que l'alimentation se coupe automatiquement par mesure de protection. Dans ce cas, un message s'affiche sur l'écran LCD avant la mise hors tension de l'appareil.
- Lorsque [Économie d'énergie] est réglé sur [Standard] ou sur [Autonomie], si vous n'utilisez pas l'appareil pendant un certain temps alors qu'il est sous tension, il s'éteint automatiquement pour économiser la batterie. Remettez l'appareil sous tension.

L'indicateur d'autonomie restante est incorrect.

- Ce phénomène se produit lorsque vous utilisez l'appareil dans un endroit très chaud ou très froid.
- Il existe une différence entre l'indicateur d'autonomie restante et la charge réelle de la batterie. Déchargez complètement la batterie, puis rechargez-la pour corriger l'indication. Selon les conditions d'utilisation, il se peut que le témoin ne soit pas précis.
- La batterie est arrivée au terme de sa vie utile (page 139). Remplacez-la par une neuve.

Impossible de charger la batterie.

- Vous ne pouvez pas charger la batterie à l'aide de l'adaptateur secteur (vendu séparément). Utilisez le chargeur pour batterie pour charger la batterie.

Le témoin CHARGE clignote pendant que la batterie se recharge.

- Retirez et réinsérez la batterie en veillant à l'installer correctement.
- Il se peut que la température ne soit pas appropriée à la recharge. Essayez de recharger la batterie dans la plage de température de chargement appropriée (10 °C à 30 °C (50 °F à 86 °F)).
- Reportez-vous à la page 140 pour obtenir de plus amples informations.

Prise de vue d'images fixes/de films

Impossible d'enregistrer les images.

- Les images sont enregistrées dans la mémoire interne, même si une carte mémoire est insérée dans l'appareil photo. Assurez-vous que la carte mémoire est insérée à fond dans l'appareil photo.
- Vérifiez l'espace disponible de la mémoire interne ou de la carte mémoire. Si elle est saturée, effectuez l'une des opérations suivantes :
 - Supprimez les images inutiles (page 45).
 - Changez de carte mémoire.
- La prise de vue n'est pas possible pendant la charge du flash.
- Pour l'enregistrement de films, il est recommandé d'utiliser les cartes mémoire suivantes :
 - « Memory Stick PRO Duo » (Mark2), « Memory Stick PRO-HG Duo »
 - Carte mémoire SD, carte mémoire SDHC ou carte mémoire SDXC (Classe 4 ou plus rapide)
- Réglez [Mode Démo] sur [Désact] (page 92).

La fonction Détection de sourire n'est pas opérationnelle.

- L'appareil ne prend une photo que lorsqu'il détecte un sourire.
- Réglez [Mode Démo] sur [Désact] (page 92).



La fonction anti-flou ne fonctionne pas.

- La fonction anti-flou peut ne pas fonctionner correctement lors des prises de vue de scènes nocturnes.
- Photographiez après avoir enfoncé le déclencheur à mi-course.

L'enregistrement est très long.

- Si la vitesse d'obturation ralentit au-delà d'un certain seuil lorsque la lumière est faible, la fonction d'obturation lente NR (réduction du bruit) est automatiquement activée afin de réduire le bruit de l'image. Dans ces conditions, l'enregistrement est très long.
- La fonction Atténuation yeux fermés est active. Réaffectez au réglage [Atténuation yeux fermés] la valeur [Désact] (page 70).

L'image n'est pas nette.

- Le sujet est trop proche. Lors de la prise de vue, veillez à éloigner l'objectif du sujet à une distance supérieure à distance de prise de vue minimale (environ 5 cm (2 po.) (W)/50 cm (19 3/4 po.) (T) (DSC-W380/W390), 4 cm (1 5/8 po.) (W)/60 cm (23 5/8 po.) (T) (DSC-W350/W350D/W360) de l'objectif).
- Le mode ,  (Paysage) ou  (Feux d'artifice) (DSC-W380/W390 seulement) est sélectionné en mode Sélection scène lors de la prise de vue d'images fixes.











Le zoom ne fonctionne pas.

- Vous ne pouvez pas utiliser le zoom optique quand vous prenez des vues en mode Panorama par balayage.
- Selon la taille de l'image, il peut être impossible d'utiliser le zoom intelligent (page 85).
- Vous ne pouvez pas utiliser le zoom numérique dans les cas suivants :
 - Lors de la prise de vue de films.
 - La fonction Détection de sourire est activée.
 - Le retardateur est réglé sur [Autoportrait une personne] ou sur [Autoportrait deux personnes].

Impossible de sélectionner la fonction Détection de visage.

- Vous ne pouvez sélectionner la fonction Détection de visage que si le mode de mise au point est réglé sur [AF multi] ou si le mode de mesure est réglé sur [Multi].



Le flash ne fonctionne pas.

- Vous ne pouvez pas utiliser le flash lorsque :
 - Le mode Rafale est sélectionné (page 54).
 - Le mode ,  (Crépuscule) ou  (Feux d'artifice) (DSC-W380/W390 seulement) est sélectionné en mode Sélection scène.
 - En mode Panorama par balayage
 - En mode Film
- Réglez le flash sur  (Activé) (page 38) quand le mode Sélection scène est réglé sur le mode  (Paysage),  (Gastronomie),  (Animal domestique),  (Plage),  (Neige) ou  (Sous l'eau) (DSC-W350/W360/W380/W390 uniquement).

Des taches circulaires floues de couleur blanche apparaissent dans des images prises avec le flash.

- Les particules (poussière, pollen, etc.) en suspension reflètent la lumière du flash et apparaissent sur l'image. Ceci n'est pas une anomalie.

La fonction de prise de vue rapprochée (Macro) ne fonctionne pas.

- L'appareil règle automatiquement la mise au point. Appuyez sur le déclencheur et maintenez-le enfoncé à mi-course. Le réglage de la mise au point peut prendre un certain temps quand vous photographiez un sujet de près.
- Le mode  (Paysage),  (Crépuscule) ou  (Feux d'artifice) (DSC-W380/W390 seulement) est sélectionné en mode Sélection scène.

La date et l'heure ne s'affichent pas sur l'écran LCD.

- Lors de la prise de vue la date et l'heure ne s'affichent pas. Elles s'affichent uniquement lors de la lecture.

Impossible d'insérer des dates sur les images.

- Cet appareil ne dispose pas d'une fonctionnalité permettant d'incruster la date sur des images. Vous pouvez imprimer ou enregistrer des images avec la date en utilisant « PMB » (page 114).

La valeur F et la vitesse d'obturation clignotent lorsque vous enfoncez le déclencheur à mi-course et que vous le maintenez dans cette position.

- L'exposition est incorrecte. Corrigez l'exposition (page 55).

Les couleurs d'image ne sont pas correctes.

- Réglez la balance des blancs (page 58).

Des bandes blanches ou violettes apparaissent dans les zones claires du sujet ou ensemble de l'image devient rougeâtre.

- Ce phénomène porte le nom de maculage. Ceci n'est pas une anomalie. Le maculage n'est pas enregistré sur les images fixes, mais est enregistré sous la forme de bandes ou de couleurs irrégulières sur les images ou les films en mode Panorama par balayage. (Le terme « zones claires » fait référence au soleil ou aux ampoules électriques qui sont beaucoup plus lumineuses par rapport à leur environnement.)

Des parasites apparaissent sur l'image lorsque vous regardez l'écran dans un endroit sombre.

- L'appareil tente d'améliorer la visibilité de l'écran en augmentant temporairement la luminosité de l'image dans des conditions de faible éclairage. Ceci est sans effet sur l'image enregistrée.

Les yeux du sujet sont rouges.

- Réglez [Attén. yeux roug] sur [Auto] ou [Act] (page 87).
- Prenez le sujet à une distance plus proche que la portée du flash lorsque vous utilisez celui-ci.
- Eclairiez la pièce avant de prendre le sujet.
- Retouchez l'image à l'aide de [Retoucher] → [Correction des yeux rouges] dans le menu de visualisation (page 76), ou corrigez-la à l'aide de « PMB ».

Des points apparaissent et restent à l'écran.

- Ceci n'est pas une anomalie. Ces points ne sont pas enregistrés.

Impossible d'effectuer une prise de vue en rafale.

- La mémoire interne ou la carte mémoire est saturée. Supprimez les images inutiles (page 45).
- Le niveau de la batterie est faible. Insérez une batterie chargée.

La même photo est prise à plusieurs reprises.

- [Réglages Rafale] est réglé sur [Rafale] (page 54).
- [Reconnaissance de scène] est réglé sur [Avancé] (page 64).

Visualisation d'images

Impossible de lire les images.

- Vérifiez que la carte mémoire est complètement insérée dans l'appareil.
- Le nom de dossier/fichier a été changé sur l'ordinateur.
- La lecture, sur cet appareil, de fichiers contenant des images traitées sur un ordinateur ou des images prises avec d'autres appareils n'est pas garantie.
- L'appareil est en mode USB. Supprimez la connexion USB (page 117).
- Cela est dû au fait que vous avez copié des images de l'ordinateur vers la carte mémoire sans utiliser « PMB ». Utilisez l'écran d'enregistrement pour enregistrer les images qui ne le sont pas encore dans le fichier de base de données (page 42), ou lisez ces images en mode [Vue par dossier (Image fixe)] ou [Vue par dossier (Film)] (page 75).

La date et l'heure ne s'affichent pas.

- L'affichage à l'écran est réglé sur l'affichage des images uniquement. Appuyez sur la touche DISP (Réglages affichage sur écran) pour afficher les informations (page 37).

Des zones noires apparaissent à gauche et à droite de l'écran.

- [Orientat. Auto] est réglé sur [Act] (page 86).

Impossible d'afficher les images en mode planche index.

- Annulez le mode Visualisation facile s'il est activé.

Aucune musique n'est lue pendant un diaporama.

- Transférez des fichiers de musique sur l'appareil à l'aide de « Music Transfer » (pages 114, 115).
- Assurez-vous que le réglage du volume et le réglage du diaporama sont corrects (page 72).
- Le diaporama est lu en mode [Lecture continue]. Sélectionnez [Diaporama avec musique] et lisez le diaporama.

L'image n'apparaît pas sur l'écran du téléviseur.

- Vérifiez [Sortie Vidéo] pour déterminer si le signal de sortie vidéo de l'appareil est réglé pour le système de couleur du téléviseur (page 95).
- Vérifiez que le raccordement est correct (page 109).
- Si le connecteur USB du câble pour la borne multi-usage est raccordé à un autre périphérique, déconnectez-le (page 117).
- Lors de la prise de vue de films alors que l'appareil est raccordé à un téléviseur, l'image filmée ne s'affiche pas côté téléviseur.

Suppression

Impossible de supprimer des images.

- Annulez la protection (page 78).

Ordinateurs

Le « Memory Stick PRO Duo » n'est pas reconnu par un ordinateur doté d'une fente pour « Memory Stick ».

- Vérifiez que l'ordinateur et le lecteur/enregistreur de « Memory Stick » prennent en charge les « Memory Stick PRO Duo ». Les utilisateurs d'ordinateurs et de lecteur/enregistreur de « Memory Stick » de marques autres que Sony doivent contacter leurs fabricants.
- Si le « Memory Stick PRO Duo » n'est pas pris en charge, raccordez l'appareil à l'ordinateur (pages 116, 117). L'ordinateur reconnaît le « Memory Stick PRO Duo ».

Votre ordinateur ne reconnaît pas l'appareil.

- Lorsque la charge de la batterie est faible, insérez une batterie chargée ou utilisez l'adaptateur secteur (vendu séparément).
- Réglez [Connexion USB] sur [Auto] ou [Mass Storage] (page 96).
- Branchez le câble pour borne multi-usage (fourni).
- Débranchez le câble pour borne multi-usage de l'ordinateur et de l'appareil, puis rebranchez-le correctement.
- Déconnectez tous les périphériques autres que l'appareil, le clavier et la souris des connecteurs USB de l'ordinateur.

- Raccordez l'appareil directement à l'ordinateur sans passer par un concentrateur USB ou un autre périphérique.

Impossible d'importer des images.

- Branchez correctement l'appareil à l'ordinateur en établissant une connexion USB (page 116).
- Lorsque vous prenez des images avec une carte mémoire formatée par un ordinateur, il se peut que vous ne puissiez pas les importer sur un ordinateur. Effectuez la prise de vue avec une carte mémoire formatée sur l'appareil (page 101).

Après l'établissement de la connexion USB, « PMB » ne démarre pas automatiquement.

- Etablissez la connexion USB une fois que l'ordinateur est allumé.

Après l'établissement de la connexion USB, « PMB Portable » ne démarre pas automatiquement.

- Réglez [Réglages LUN] sur [Multiple].
- Réglez [Connexion USB] sur [Auto] ou [Mass Storage].
- Raccordez l'ordinateur au réseau.

Impossible de lire les images sur l'ordinateur.

- Si vous utilisez « PMB », reportez-vous à « Aide PMB » (page 114).
- Contactez le fabricant de l'ordinateur ou du logiciel.

L'image et le son sont interrompus par des bruits parasites lorsque vous visualisez un film sur un ordinateur.

- Le film est lu directement depuis la mémoire interne ou la carte mémoire. Importez le film sur votre ordinateur à l'aide de « PMB » et lisez-le.

Après avoir été exportées sur un ordinateur, les images ne peuvent pas être visualisées sur l'appareil.

- Exportez-les dans un dossier reconnu par l'appareil, tel que « 101MSDCF », puis lisez en mode [Vue par dossier (Image fixe)] ou [Vue par dossier (Film)] (page 75).
- Enregistrez l'image dans un fichier de base de données d'images, puis lisez en mode [Vue par date] (page 75).
- La Vue par événement n'est pas disponible sur cet appareil.

Carte mémoire

Impossible d'insérer une carte mémoire.

- Insérez la carte mémoire dans le bon sens.

Vous avez formaté une carte mémoire par erreur.

- Toutes les données de la carte mémoire sont effacées par le formatage. Vous ne pouvez pas les restaurer.

Les images sont enregistrées dans la mémoire interne, même si une carte mémoire est insérée dans l'appareil photo.

- Vérifiez que la carte mémoire est complètement insérée dans l'appareil.

Mémoire interne

Impossible de lire ou d'enregistrer des images à l'aide de la mémoire interne.

- Une carte mémoire est insérée dans l'appareil. Retirez-le.

Impossible de copier les données de la mémoire interne sur une carte mémoire.

- La carte mémoire est saturée. Réalisez la copie sur une carte mémoire disposant d'un espace suffisant.

Impossible de copier les données d'une carte mémoire ou de l'ordinateur dans la mémoire interne.

- Cette fonction n'est pas disponible.

Impression

Reportez-vous à la section « Imprimante PictBridge compatible » et vérifiez les points suivants.

Impossible d'imprimer une image.

- Reportez-vous au manuel d'utilisation de l'imprimante.

Les images sont imprimées avec les deux bords tronqués.

- Selon votre imprimante, tous les bords de l'image peuvent être tronqués. Surtout lorsque vous imprimez une image prise avec une taille d'image réglée sur [16:9], le bord latéral de l'image peut être tronqué.
- Lorsque vous imprimez des images sur votre imprimante, essayez d'annuler les réglages de recadrage ou d'impression sans bord. Renseignez-vous auprès du fabricant de l'imprimante pour savoir si elle offre ces fonctions.
- Si vous faites imprimer des images dans un magasin, demandez s'il est possible de les imprimer sans tronquer les deux bords.

Impossible d'imprimer des photos avec la date insérée.

- Vous pouvez imprimer des images avec la date à l'aide de « PMB » (page 114).
- L'appareil ne dispose pas d'une fonctionnalité permettant d'incruster la date sur des photos. Toutefois, étant donné que les photos prises avec cet appareil contiennent des informations relatives à la date d'enregistrement, vous pouvez imprimer des photos avec la date incrustée si l'imprimante ou le logiciel reconnaît les informations Exif. Pour plus de détails sur la compatibilité avec les informations Exif, consultez le fabricant de l'imprimante ou du logiciel.
- Si vous faites appel à un magasin de tirage photo, demandez d'incruster la date sur les photos.

Imprimante PictBridge compatible

Impossible d'établir une connexion.

- Vous ne pouvez pas raccorder directement l'appareil à une imprimante qui n'est pas compatible avec la norme PictBridge. Renseignez-vous auprès du fabricant de l'imprimante pour savoir si elle est compatible PictBridge.
- Assurez-vous que l'imprimante est sous tension et peut être raccordée à l'appareil.
- Réglez [Connexion USB] sur [PictBridge] (page 96).
- Débranchez et rebranchez le câble pour borne multi-usage. Si un message d'erreur s'affiche sur l'imprimante, consultez le mode d'emploi fourni avec l'imprimante.

Impossible d'imprimer les images.

- Vérifiez que l'appareil et l'imprimante sont correctement raccordés à l'aide du câble pour borne multi-usage.
- Mettez l'imprimante sous tension. Pour plus d'informations, reportez-vous au mode d'emploi fourni avec l'imprimante.
- Si vous sélectionnez [Sortie] pendant l'impression, il se peut que vous ne puissiez pas imprimer des images. Débranchez et rebranchez le câble pour borne multi-usage. Si vous ne pouvez toujours pas imprimer vos images, débranchez le câble pour borne multi-usage, mettez l'imprimante hors tension, puis de nouveau sous tension, et rebranchez le câble pour borne multi-usage.
- Les films ne peuvent pas être imprimés.
- Il se peut que vous ne puissiez pas imprimer des images prises avec d'autres appareils ou des images modifiées sur un ordinateur.
- Les images panoramiques ne peuvent pas être imprimées par toutes les imprimantes ou peuvent être coupées.

L'impression est annulée.

- Assurez-vous que vous avez débranché le câble pour la borne multi-usage avant la disparition du repère  (Raccordement PictBridge).

Impossible d'insérer la date et l'heure ou d'imprimer des images en mode planche index.

- L'imprimante n'offre pas ces fonctions. Renseignez-vous auprès du fabricant de l'imprimante pour savoir si elle offre ces fonctions.
- Avec certaines imprimantes, l'insertion de la date et de l'heure n'est pas possible en mode planche index. Contactez le fabricant de l'imprimante.

« ---- -- -- » est imprimé sur la partie réservée à l'insertion de la date et de l'heure de l'image.

- Les images sans données d'enregistrement ne peuvent pas être imprimées avec la date. Réglez [Date] sur [Désact] et imprimez de nouveau l'image (page 120).

Impossible d'imprimer l'image dans la taille sélectionnée.

- Si vous utilisez un papier de format différent après le raccordement de l'imprimante à l'appareil, débranchez, puis rebranchez le câble pour borne multi-usage.
- Le paramétrage de l'impression sur l'appareil diffère de celui sur l'imprimante. Changez le paramétrage de l'impression sur l'appareil (page 120) ou sur l'imprimante.
- Renseignez-vous auprès du fabricant de l'imprimante pour savoir si l'imprimante offre la taille d'impression souhaitée.

Impossible d'utiliser l'appareil après avoir annulé une impression.

- Patientez un instant pour permettre à l'imprimante d'exécuter l'opération d'annulation. Cette opération peut prendre un certain temps selon les imprimantes.

Autres

L'objectif est embué.

- De la condensation d'humidité s'est produite. Mettez l'appareil hors tension et attendez environ une heure avant de le réutiliser.

L'appareil est hors tension, mais l'objectif est sorti.

- La batterie est déchargée. Remplacez-la par une batterie chargée, puis remettez l'appareil sous tension.
- N'essayez pas de forcer un objectif qui ne bouge pas.

L'appareil chauffe lorsque vous l'utilisez longtemps.

- Ceci n'est pas une anomalie.

L'écran de réglage de l'horloge apparaît lorsque vous mettez l'appareil sous tension.

- Réglez de nouveau la date et l'heure (page 108).
- La batterie de secours interne rechargeable est déchargée. Insérez une batterie chargée et laissez l'appareil de côté pendant 24 heures minimum sans le mettre sous tension.

La date ou l'heure est incorrecte.

- Un Réglage zone autre que votre emplacement actuel est sélectionné. Modifiez les réglages dans MENU →  (Réglages) → [Réglages horloge] → [Réglage zone].

Indicateurs d'avertissement et messages

Affichage d'autodiagnostic

Si un code commençant par une lettre apparaît, ceci est un affichage d'autodiagnostic de l'appareil. Les deux derniers chiffres (indiqués par □□) diffèrent selon l'état de l'appareil. Si vous n'arrivez pas à résoudre le problème, même après avoir essayé les actions correctives suivantes plusieurs fois, il se peut que l'appareil ait besoin d'être réparé. Contactez votre revendeur Sony ou votre centre de service après-vente Sony agréé.

C:32:□□

- Problème de la partie matérielle de l'appareil. Mettez l'appareil hors tension, puis remettez-le sous tension.

C:13:□□

- L'appareil ne peut pas lire ou écrire les données sur la carte mémoire. Mettez l'appareil hors tension, puis de nouveau sous tension, ou réinsérez la carte mémoire plusieurs fois.
- Une erreur de formatage s'est produite sur la mémoire interne ou une carte mémoire non formatée est insérée. Formatez la mémoire interne ou la carte mémoire (page 101).
- La carte mémoire insérée ne peut pas être utilisée avec l'appareil ou les données sont endommagées. Insérez une nouvelle carte mémoire.

E:61:□□

E:62:□□

E:91:□□

- Un dysfonctionnement de l'appareil s'est produit. Réinitialisez l'appareil (page 93), puis remettez-le sous tension.

E:94:□□

- Un dysfonctionnement que vous ne pouvez pas résoudre par vos soins est survenu. Contactez votre détaillant Sony ou un centre de service après-vente Sony agréé. Communiquez le code à 5 chiffres qui commence par « E ».

Messages

Si les messages ci-dessous apparaissent, suivez les instructions.



- Le niveau de la batterie est faible. Chargez immédiatement la batterie. Dans certaines conditions d'utilisation ou avec certains types de batteries, cet indicateur peut clignoter, bien que l'autonomie restante de la batterie soit encore de 5 à 10 minutes.

N'utilisez qu'une batterie compatible

- La batterie insérée n'est pas un modèle NP-BN1 (fourni).

Erreur système

- Mettez l'appareil hors tension, puis remettez-le sous tension.

Surchauffe de l'appareil

Laissez-le refroidir

- La température de l'appareil a augmenté. Il se peut que l'appareil se mette automatiquement hors tension ou que vous ne puissiez plus enregistrer de films. Laissez l'appareil dans un endroit frais jusqu'à ce que la température chute.

Erreur mémoire interne

- Mettez l'appareil hors tension, puis remettez-le sous tension.

Réinsérez la carte mémoire

- La carte mémoire insérée ne peut pas être utilisée avec l'appareil (page 3).
- Les bornes de la carte mémoire sont souillées.
- La carte mémoire est endommagée.

Erreur type carte mémoire

- La carte mémoire insérée ne peut pas être utilisée avec l'appareil (page 3).

Échec possible de lecture/enreg. avec cette carte mémoire

- La carte mémoire insérée ne peut pas être utilisée avec l'appareil (page 3).

Erreur de formatage de la mémoire interne

Erreur de formatage de la carte mémoire

- Reformatez le support (page 101).

Carte mémoire verrouillée

- Vous utilisez une carte mémoire dotée d'un taquet de protection en écriture, ce dernier étant réglé en position LOCK. Réglez le taquet en position d'enregistrement.

Carte mémoire en lecture seule

- L'appareil ne peut pas enregistrer ou effacer des images sur cette carte mémoire.

Pas d'image

- Aucune image susceptible d'être lue n'a été enregistrée dans la mémoire interne.
- Aucune image susceptible d'être lue n'a été enregistrée dans ce dossier de la carte mémoire.

Absence d'images fixes

- Le dossier sélectionné ou la date ne contient aucun fichier pouvant être lu dans un diaporama.

Fichier non reconnaissable trouvé

- Vous avez tenté de supprimer un dossier contenant un fichier qui ne peut pas être lu sur cet appareil. Supprimez le fichier à l'aide d'un ordinateur, puis supprimez le dossier.

Erreur de dossier

- Il existe déjà sur la carte mémoire un dossier portant un numéro commençant par les trois mêmes chiffres (par exemple : 123MSDCF et 123ABCDE). Sélectionnez un autre dossier ou créez un nouveau dossier (pages 102, 103).

Imposs créer nouv doss

- Il existe déjà sur la carte mémoire un dossier portant un nom commençant par « 999 ». Dans ce cas, vous ne pouvez plus créer de dossiers.

Vider contenu du dossier

- Vous avez essayé de supprimer un dossier contenant un ou plusieurs fichiers. Supprimez tous les fichiers avant de supprimer le dossier.

Protection de dossier

- Vous avez essayé de supprimer un dossier en lecture seule créé par un PC ou un autre appareil.

Erreur de fichier

- Une erreur s'est produite pendant la lecture de l'image.
La lecture, sur cet appareil, de fichiers contenant des images traitées sur un ordinateur ou des images prises avec d'autres appareils n'est pas garantie.

Dossier lecture seule

- Vous avez sélectionné un dossier qui ne peut pas être défini comme dossier d'enregistrement sur l'appareil. Sélectionnez un autre dossier (page 103).

Protection de fichier

- Annulez la protection (page 78).

Dépassement taille imag

- Vous essayez de visionner une image dont la taille ne peut pas être lue sur l'appareil.

Impossible de détecter le visage à retoucher

- En fonction de l'image, il peut être possible de la retoucher.

(Indicateur d'avertissement de vibrations)

- L'image prise avec l'appareil peut être floue car l'éclairage est insuffisant. Utilisez le flash ou installez l'appareil sur un trépied pour le fixer.

1280×720 (Fine) incompatible avec cette carte mémoire

1280×720 (Standard) incompatible avec cette carte mémoire

- Pour l'enregistrement de films, il est recommandé d'utiliser une carte mémoire d'au moins 1 Go.

Éteignez, puis rallumez

- L'objectif est défectueux.

Nombre maximum d'images déjà sélectionné

- Vous pouvez sélectionner jusqu'à 100 fichiers lors de l'utilisation de la fonction [Plusieurs images].
 - Vous pouvez ajouter des repères **DPOF** (Demande d'impression) pour 999 fichiers maximum. Annulez la sélection.
-



- La transmission des données vers l'imprimante n'est peut-être pas encore terminée. Ne débranchez pas le câble pour borne multi-usage.
-

Traitement en cours...

- L'imprimante exécute l'opération d'annulation de la tâche d'impression en cours. Vous ne pouvez pas imprimer tant que cette opération n'est pas terminée. Cette opération peut prendre du temps sur certaines imprimantes.
-

Erreur musique

- Supprimez le fichier de musique ou remplacez-le par un fichier de musique non endommagé.
 - Exécutez la commande [Format musi], puis téléchargez un nouveau fichier de musique.
-

Erreur de format de musique

- Exécutez [Format musi].
-

Opération impossible à effectuer dans fichiers non pris en charge

- Le traitement et d'autres fonctions d'édition de l'appareil ne peuvent pas être exécutés sur des fichiers d'image traités à l'aide d'un ordinateur ou sur des images enregistrées avec un autre appareil.
-

Préparation du fichier ds base données

- L'appareil restaure les informations de date ou d'autres données en cas de suppression des images sur le PC, etc.
 - L'appareil crée les fichiers de base de données nécessaires après le formatage de la carte mémoire.
-



- Le nombre d'images dépasse le nombre maximal autorisé pour la gestion des dates dans un fichier de base de données par l'appareil. Pour enregistrer d'autres fichiers d'image dans le fichier de base de données, supprimez des images inutiles à partir de la [Vue par date].
-

Pas d'espace libre ds mémoire interne

Supprimer des images ?

- La mémoire interne est saturée. Pour enregistrer dans la mémoire interne, sélectionnez [Oui] et supprimez des images superflues.
-



- Impossible d'enregistrer dans le fichier de base de données ou de lire en mode [Vue par date]. Importez toutes les images sur un ordinateur à l'aide de « PMB » et récupérez la carte mémoire ou la mémoire interne.
-

Erreur fich. ds base données d'images

Récupération impossible

- Importez toutes les images sur l'ordinateur à l'aide de « PMB » et reformatiez la carte mémoire ou la mémoire interne (page 101).
- Si vous ne pouvez pas importer toutes les images sur l'ordinateur avec « PMB », faites-le sans utiliser « PMB » (page 116).
- Pour afficher à nouveau les images avec l'appareil, utilisez « PMB » pour exporter dans l'appareil les images importées.

Fonction ENR non disponible car température interne élevée

- La température de l'appareil a augmenté. La prise de vue n'est pas possible aussi longtemps que la température n'a pas chuté.

L'enregistrement s'est arrêté car la températ. de l'appareil a augmenté

- La prise de vue s'est arrêtée en raison d'une augmentation de la température pendant l'enregistrement d'un film. Attendez que la température diminue.



- Lorsque vous enregistrez des films pendant une durée prolongée, la température de l'appareil augmente. Dans ce cas, arrêtez d'enregistrer des films.

« Memory Stick Duo »

Un « Memory Stick Duo » est un support d'enregistrement à circuit intégré portable et compact. Les types de « Memory Stick Duo » pouvant être utilisés avec l'appareil sont indiqués dans le tableau ci-dessous. Toutefois, un bon fonctionnement ne peut pas être garanti pour toutes les fonctions du « Memory Stick Duo ».

Type de « Memory Stick »	Enregistrement/lecture
Memory Stick Duo (sans MagicGate)	○* ¹
Memory Stick Duo (avec MagicGate)	○* ²
MagicGate Memory Stick Duo	○* ¹ * ²
Memory Stick PRO Duo	○* ² * ³
Memory Stick PRO-HG Duo	○* ² * ³ * ⁴

*¹ Transfert de données à haute vitesse par une interface parallèle non pris en charge.

*² Les « Memory Stick Duo », les « MagicGate Memory Stick Duo » et les « Memory Stick PRO Duo » sont dotés des fonctions MagicGate. MagicGate est une technologie de protection des droits d'auteur utilisant un cryptage. Un enregistrement/lecture des données nécessitant les fonctions MagicGate ne peut pas être exécuté avec l'appareil.

*³ Des films de taille [1280×720] ne peuvent pas être enregistrés dans la mémoire interne ou sur un « Memory Stick » autre qu'un « Memory Stick PRO Duo », « Memory Stick PRO-HG Duo ».

*⁴ Cet appareil ne prend pas en charge le transfert de données parallèle 8 bits. Il exécute le transfert de données parallèle 4 bits, comme avec le « Memory Stick PRO Duo ».

Remarques

- Ce produit est compatible avec les « Memory Stick Micro » (« M2 »). « M2 » est l'abréviation de « Memory Stick Micro ».
- Si le « Memory Stick Duo » a été formaté sur un ordinateur, son fonctionnement n'est pas garanti sur l'appareil.
- Les vitesses de lecture et d'écriture des données dépendent de la combinaison de « Memory Stick Duo » et du matériel utilisé.
- Ne retirez pas le « Memory Stick Duo » pendant la lecture ou l'écriture des données.
- Les données peuvent être endommagées dans les cas suivants :
 - si vous retirez le « Memory Stick Duo » ou si vous mettez l'appareil hors tension pendant une opération de lecture ou d'écriture ;
 - si vous utilisez le « Memory Stick Duo » dans des endroits soumis à l'électricité statique ou à des bruits parasites.
- Nous vous recommandons d'effectuer une copie de sauvegarde de vos données importantes.
- Ne fixez pas d'étiquette directement sur un « Memory Stick Duo » ou sur un adaptateur « Memory Stick Duo ».
- Ne touchez pas la borne du « Memory Stick Duo » avec les doigts ou avec un objet métallique.
- Ne soumettez pas le « Memory Stick Duo » à des chocs, ne le pliez pas et ne le laissez pas tomber.
- Ne démontez pas et ne modifiez pas le « Memory Stick Duo ».
- N'exposez pas le « Memory Stick Duo » à l'eau.
- Ne laissez pas le « Memory Stick Duo » à la portée des enfants. Ils risqueraient de l'avaler.
- N'insérez rien d'autre qu'un « Memory Stick Duo » dans la fente pour « Memory Stick Duo ». Vous risqueriez de l'endommager.
- N'utilisez pas ou ne rangez pas le « Memory Stick Duo » dans les conditions suivantes :
 - endroits très chauds, tels que l'intérieur d'un véhicule garé en plein soleil ;
 - endroits exposés aux rayons directs du soleil ;
 - endroits humides ou avec des substances corrosives.

Remarques sur l'utilisation de l'adaptateur « Memory Stick Duo » (vendu séparément)

- Pour utiliser un « Memory Stick Duo » avec un appareil compatible « Memory Stick », veillez à insérer le « Memory Stick Duo » dans un adaptateur « Memory Stick Duo ». Si vous insérez un « Memory Stick Duo » sans adaptateur « Memory Stick » dans un matériel compatible « Memory Stick Duo », vous risquez de ne pas pouvoir le retirer.
- Lorsque vous insérez un « Memory Stick Duo » dans un adaptateur « Memory Stick Duo », vérifiez que le « Memory Stick Duo » est inséré dans le bon sens, puis enfoncez-le à fond. Une insertion incorrecte risque d'entraîner un dysfonctionnement.
- Lorsque vous utilisez un « Memory Stick Duo » inséré dans un adaptateur « Memory Stick Duo » avec un appareil compatible « Memory Stick », assurez-vous que l'adaptateur « Memory Stick Duo » est tourné dans le sens correct. Notez qu'un usage incorrect peut endommager le matériel.
- N'insérez pas un adaptateur « Memory Stick Duo » sans « Memory Stick Duo » à l'intérieur dans un appareil compatible « Memory Stick ». Ceci pourrait provoquer un dysfonctionnement de l'appareil.

Remarques sur l'utilisation d'un « Memory Stick Micro » (vendu séparément)

- Avant d'utiliser un « Memory Stick Micro » avec un cet appareil, veillez à insérer le « Memory Stick Micro » dans un adaptateur « M2 » de la taille du Memory Stick Duo. Si vous insérez dans l'appareil un « Memory Stick Micro » sans adaptateur « M2 » de la taille du Memory Stick Duo, vous risquez de ne pas pouvoir le retirer.
- Ne laissez pas le « Memory Stick Micro » à la portée des enfants. Ils risqueraient de l'avaler.

Batterie

A propos du chargement de la batterie

Nous recommandons de recharger la batterie dans une température ambiante comprise entre 10 °C et 30 °C (50 °F et 86 °F). Sous des températures situées hors de cette plage, il se peut que le chargement de la batterie ne soit pas efficace.

Utilisation efficace de la batterie

- La performance de la batterie diminue lorsque la température ambiante est basse. C'est pourquoi sa durée de service diminue dans des endroits froids. Pour augmenter l'autonomie de la batterie, nous vous recommandons de procéder comme suit :
 - Mettez-la dans votre poche près du corps pour la garder au chaud et insérez-la dans l'appareil juste avant la prise de vue.
- L'alimentation peut faire défaut rapidement si vous utilisez fréquemment le flash ou le zoom.
- Nous vous recommandons de vous munir de batteries de réserve pour deux ou trois fois la durée de prise de vue prévue et de faire des essais avant l'utilisation réelle de l'appareil.
- N'exposez pas la batterie à l'eau. Elle n'est pas étanche à l'eau.
- Ne laissez pas la batterie dans des endroits très chauds comme dans un véhicule ou en plein soleil.
- Il est possible que vous ne puissiez pas mettre l'appareil photo sous tension ou que la batterie ne se charge pas correctement si ses bornes sont souillées. Dans ce cas, pour nettoyer la batterie, éliminez la poussière en frottant légèrement avec un linge doux.

Rangement de la batterie

- Déchargez complètement la batterie avant de la stocker et rangez-la dans un endroit sec et frais. Afin de garantir le bon fonctionnement de la batterie, rechargez-la complètement, puis déchargez-la complètement à l'aide de l'appareil au moins une fois par an.
- Pour épuiser la batterie, laissez l'appareil en mode de lecture diaporama jusqu'à ce qu'il s'éteigne.
- Pour empêcher l'altération de la borne, un court-circuit, etc., veillez à utiliser un sachet en plastique pour protéger la batterie des objets métalliques quand vous la transportez ou la rangez.

A propos de l'autonomie de la batterie

- La durée de service de la batterie est limitée. La durée de vie de la batterie diminue avec le temps et l'usage. Lorsque l'autonomie de la batterie entre les charges diminue de manière significative, le moment est probablement venu de la remplacer par une neuve.
- L'autonomie de la batterie varie en fonction des conditions de stockage, d'utilisation et ambiantes dans lesquelles chaque batterie est utilisée.

Batterie compatible

- La NP-BN1 (fournie) ne peut être utilisée que dans des modèles Cyber-shot compatibles de type N.

Chargeur pour batterie

- Seules les batteries de type NP-BN (et d'aucun autre type) peuvent être chargées dans le chargeur pour batterie (fourni). Si vous essayez de charger des batteries autres que celle spécifiée, celles-ci peuvent couler, surchauffer ou exploser et infliger des brûlures ou des blessures par électrocution.
- Retirez la batterie chargée du chargeur de batteries. Si vous laissez la batterie chargée dans le chargeur, la durée de service de la batterie sera diminuée.
- Le témoin CHARGE du chargeur pour batterie fourni clignote de l'une des manières suivantes :
 - Clignotement rapide : s'allume et s'éteint de manière répétée à intervalles de 0,15 seconde.
 - Clignotement lent : s'allume et s'éteint de manière répétée à intervalles de 1,5 seconde.
- Si le témoin CHARGE clignote rapidement, retirez la batterie en cours de chargement, puis réinsérez-la correctement dans le chargeur. Si le témoin CHARGE clignote à nouveau rapidement, ceci peut signaler une erreur de batterie ou qu'une batterie d'un type autre que celle spécifiée est utilisée. Assurez-vous que la batterie est bien du type spécifié. Si la batterie est bien du type spécifié, retirez-la, remplacez-la par une neuve ou une autre et vérifiez que le chargeur pour batterie fonctionne correctement. Si le chargeur pour batterie fonctionne correctement, il se peut qu'une erreur de batterie se soit produite.
- Si le témoin CHARGE clignote lentement, cela indique que le chargeur pour batterie arrête temporairement le chargement en mode veille. Le chargeur pour batterie interrompt le chargement et se met automatiquement en veille lorsque la température n'est pas comprise dans la plage de températures de fonctionnement recommandée. Lorsque la température est à nouveau comprise dans la plage appropriée, le chargeur pour batterie reprend le chargement et le témoin CHARGE s'allume à nouveau. Nous recommandons de recharger la batterie dans une température ambiante comprise entre 10 °C et 30 °C (50 °F et 86 °F).

Index

A

AF centre.....	61
AF multi.....	61
AF spot.....	61
Affichage d'autodiagnostic.....	132
Alerte yeux fermés.....	88
Animal domestique.....	33
Attén. yeux roug.....	87
Autoportrait.....	40

B

Bal blanc.....	58
Balance blanc sous l'eau.....	60
Batterie.....	139
Bip.....	89

C

Cadre du télémètre AF.....	61
Calendrier.....	75
Carte mémoire.....	3
CD-ROM.....	114
Chargeur pour batterie.....	140
Chg doss ENR.....	103
COMPONENT.....	94
Connexion USB.....	96
Copier.....	105
Correction des yeux rouges.....	76
Créer dos ENR.....	102
Crépuscule.....	33

D

Dépannage.....	123
Détection de sourire.....	39
Détection de visage.....	67
Diaporama.....	72
Diaporama avec musique.....	73
DISP.....	37
Dossier	
Changement.....	103
Création.....	102
Sélection.....	81
Suppression.....	104
DPOF.....	79

DRO.....	69
----------	----

E

Économie d'énergie.....	100
Ecran.....	37
EV.....	55
Exposition.....	55

F

Feux d'artifice.....	34
Flash.....	38, 53
Flou artistique.....	33
Format musi.....	99
Formater.....	101

G

Gastronomie.....	33
Guide fonct.....	91

H

HD(1080i).....	94
----------------	----

I

Identification des pièces.....	18
Illuminat. AF.....	82
Imprim.....	79, 120
Index d'images.....	44
Indicateurs d'avertissement et messages.....	132
Initialiser.....	93
Installer.....	114
ISO.....	56

L

Language Setting.....	90
Lecture.....	42
Lecture continue.....	72
Logiciel.....	114

M

Marque d'ordre d'imp.....	79, 121
Masquage flou.....	76
Mass Storage.....	96
Mémoire interne.....	24
« Memory Stick Duo ».....	137

MENU	11	PTP	96
Mesure à pondération centrale.....	63	Q	
Mesure multi-zone	63	Quadrillage.....	83
Mesure spot.....	63	R	
Mise au P.....	61	Raccordement	
Mode de mesure	63	Imprimante.....	120
Mode Démo	92	Ordinateur.....	116
Mode ENR.....	47	Téléviseur	109
Mode Facile	29, 71	Rafale.....	54
Mode Film	35	Recadrage (redimension.).....	76
Mode Visualisation.....	75	Reconnaissance de scène.....	64
MTP.....	96	Régl. date&heure	108
Multi-connecteur.....	109, 116, 120	Réglage auto intelligent.....	25
Music Transfer.....	114, 115	Réglage zone	107
N		Réglages	16
Neige.....	34	Réglages horloge	108
NTSC.....	95	Réglages LUN.....	97
Numéro de fichier.....	106	Résolut. affichage.....	84
O		Retoucher.....	76
Ordinateur.....	112	S	
Importation d'images.....	116, 117	Scène Enreg. film	48
Ordinateur Macintosh.....	112	SD.....	94
Ordinateur Windows.....	112	Sélect. dossier.....	81
Orientat. Auto.....	86	Sélecteur de mode	22, 23
Orientation de prise de vue.....	49	Sélection scène	33
P		Sensibil élevée	33
PAL.....	95	Sensibilité sourire.....	66
Panorama par balayage	31	Sortie Vidéo	95
Paysage	33	Sous l'eau.....	34
PC.....	112	Supprim. doss ENR	104
PictBridge	96, 120	Supprimer.....	45, 77
Pivoter	80	Sync lente.....	38
Pixel.....	52	Système d'exploitation.....	112
Plage.....	33	T	
PMB	114	Taille Img.....	50
PMB Portable.....	118	Téléch musi	98
Portrait crépus	33	Téléviseur.....	109
Prise de vue		Touche de commande.....	18, 19
Film	35	V	
Image fixe.....	25	VGA	50
Prise de vue facile	27	Visualisation facile	28, 71
Programme Auto.....	30		
Protéger.....	78		

Z

Zoom.....	36
Zoom de lecture.....	43
Zoom intelligent.....	85
Zoom numérique.....	85
Zoom numérique de précision	85
Zoom optique	36, 85

Table des
matières

Recherche par
opération

Recherche par
MENU/paramètre

Index

Remarques sur la licence

Les logiciels « C Library », « Expat », « zlib », « dtoa », « pcre » et « libjpeg » sont fournis dans l'appareil. Ils sont fournis conformément aux licences d'utilisation des détenteurs des droits d'auteur. A la demande des détenteurs des droits d'auteur de ces applications logicielles, nous sommes dans l'obligation de vous communiquer les informations suivantes. Veuillez lire les sections suivantes.

Lisez le fichier « license1.pdf » dans le dossier « License » du CD-ROM. Vous trouverez les licences (en anglais) des logiciels « C Library », « Expat », « zlib », « dtoa », « pcre » et « libjpeg ».

CE PRODUIT EST ACCORDE SOUS LICENCE, SOUS LE COUVERT DE LA LICENCE DE PORTEFEUILLE DE BREVETS MPEG-4 VISUAL POUR UNE UTILISATION PRIVEE ET NON COMMERCIALE D'UN CONSOMMATEUR EN VUE DE

(i) ENCODER DES VIDEOS CONFORMEMENT A LA NORME MPEG-4 VISUAL

(« MPEG-4 VIDEO »)

ET/OU

(ii) DECODER DES VIDEOS MPEG-4 ENCODEES PAR UN CLIENT DANS LE CADRE D'UNE ACTIVITE PERSONNELLE ET NON COMMERCIALE ET/OU OBTENUES AUPRES D'UN FOURNISSEUR DE VIDEOS DISPOSANT DE LA LICENCE MPEG LA REQUISE POUR FOURNIR DES VIDEOS MPEG-4.

AUCUNE LICENCE EXPRESSE OU TACITE N'EST ACCORDEE POUR UNE AUTRE UTILISATION.

VOUS POUVEZ OBTENIR DES INFORMATIONS, NOTAMMENT CELLES RELATIVES AUX USAGES PROMOTIONNELS, INTERNES ET COMMERCIAUX, AINSI QU'A LA CONCESSION EN LICENCE AUPRES DE MPEG LA, LLC.

VISITE LE SITE

[HTTP://WWW.MPEGLA.COM](http://www.mpegla.com)

A propos des logiciels sous licence GNU GPL/LGPL

Les logiciels susceptibles d'être couverts par la GNU General Public License suivante (ci-après désignée sous le nom de « GPL ») ou la GNU Lesser General Public License suivante (ci-après désignée sous le nom de « LGPL ») sont inclus dans l'appareil.

Vous avez donc le droit d'accéder au code source de ces logiciels, de le modifier et de le redistribuer dans le respect des conditions des GPL/LGPL fournies.

Vous trouvez le code source sur le Web. Consultez l'URL suivante pour le télécharger.

<http://www.sony.net/Products/Linux/>

Veuillez éviter de nous contacter concernant le contenu du code source.

Lisez le fichier « license2.pdf » dans le dossier « License » du CD-ROM. Vous trouverez les licences (en anglais) des logiciels « GPL » et « LGPL ».

Pour visualiser le PDF, Adobe Reader est nécessaire. S'il n'est pas installé sur votre ordinateur, vous pouvez le télécharger sur la page Web d'Adobe Systems :

<http://www.adobe.com/>

A propos de la licence de « Music Transfer » disponible dans le CD-ROM (fourni)

MPEG Layer-3 audio coding technology and patents licensed from Fraunhofer IIS and Thomson.