

ラジオカセットプレーヤー

取扱説明書

Operating Instructions (page 42)

사용설명서 (50페이지)

お買い上げいただきありがとうございます。



電気製品は安全のための注意事項を守らないと、
火災や人身事故になることがあります。

この取扱説明書と別冊の「安全のために」をよくお読みのうえ、製品を安全にお使いください。

お読みになったあとは、いつでも見られるところに必ず保管してください。



WALKMAN

WALKMANはソニー株式会社の登録商標です。

WM-FX888

安全のために



- 充電スタンドにコイン、キー、ネックレスなどの金属類を置かないでください。充電スタンドの端子が金属とつながるとショートし、発熱することがあります。
- 付属の充電式電池を持ち運ぶときは、必ず付属の充電電池ケースに入れてください。ケースに入れずにコイン、キー、ネックレスなどの金属類と一緒に携帯・保管すると、電池の+と-がショートし、発熱することがあります。
- 乾電池や乾電池ケースはコイン、キー、ネックレスなどの金属類と一緒に携帯・保管しないでください。乾電池の+と-、または乾電池ケースの端子が金属とつながるとショートし、発熱することがあります。

目次

主な特長	4
付属品を確かめる	5
準備する	6
テープを聞く	8
ラジオを聞く	10

テープを聞く - 応用

本体で操作する	13
好きな曲を頭出しする(AMS - オートミュージックセンサー)	14
テープ走行のしかたを選ぶ(MODE)	15
長いあきを飛ばす(ブランクスキップ)	16
ドルビー*B NRで録音されたテープを再生する	18

ラジオを聞く - 応用

自分で周波数を合わせる(マニュアル選局)	19
放送局を自分で設定する	20
ラジオを聞くときのご注意	23
海外でラジオを聞く	24

その他の機能を使う

高音または低音を強調する(SOUND)	25
音もれを抑え耳にやさしい音にする(AVLS—快適音量)	26
誤操作を防ぐ(ホールド機能)	27

電源

乾電池・充電式電池の取り替え時期は	28
-------------------	----

その他

お手入れ	30
使用上のご注意	31
故障かな?	34
保証書とアフターサービス	36
主な仕様	37
各部のなまえ	38

主な特長

- テープに合わせて選べる3種類の音質、^{リバイブ}REVIVE、^{メガベース}MEGA BASS、^{グルーブ}GROOVE。(25ページ)
- 16倍速の高速サーチで、前後9曲の頭出しをするAMS。(14ページ)
- 充電式電池と乾電池の併用で、約58時間の長時間再生ができる、スタミナタイプ。(29ページ)
- 使いやすい、バックライト付き液晶リモコン。
- 聞きたい1曲を繰り返し聞ける、曲おぼえ1曲リピート。(13ページ)

付属品を確かめる

充電スタンド

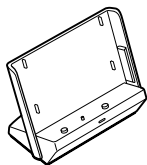

ACパワーアダプター
(充電スタンド用)

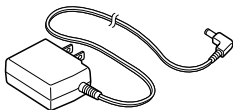

充電式ニッケル
水素電池
NH-14WM (A)

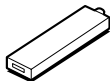

充電電池ケース

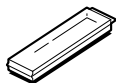

乾電池ケース

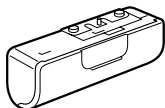

リモコンつきヘッドホン
(リモコン)

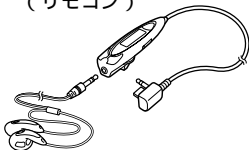

キャリングポーチ

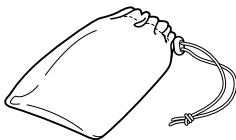

ACプラグアダプター

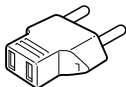

取扱説明書

ソニーご相談窓口のご案内

保証書

準備する

お買い上げ時には、充電式電池をまず充電してください。

1 充電式電池を本体に入れる

⊖側を奥にして
入れる

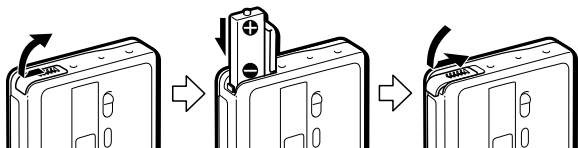

2 充電する

ACアダプター(付属)

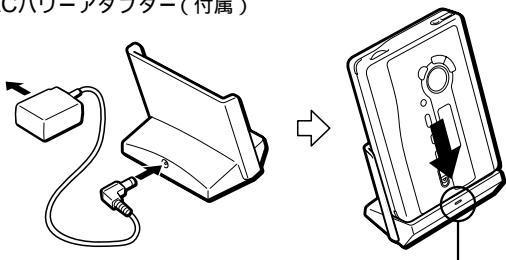

CHARGEランプが点灯した
ことを確認してください

約6時間で充電が完了し、ランプが消えます。

! 充電中は使用しないでください。ご使用になるときは充電スタンドからはずしてください。

- 充電スタンドにのせたまま操作をすると充電式電池が充電されません。
- 充電スタンドにのせたまま操作をすると正しく動作しない場合があります。
- 本体に充電式電池を入れずに充電スタンドにのせないでください。正しく動作しない場合があります。

乾電池で使うときは

別売りのソニーアルカリ乾電池(単3形)を1本入れます。
充電式電池と一緒に使うと長時間再生ができます。

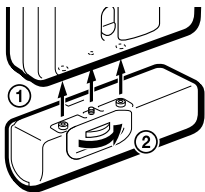

乾電池ケースを
本体に取り付ける

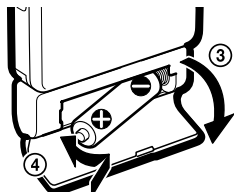

図のように必ず⊖側から
入れてください

3

リモコンをつなぎ、ホールドを解除する

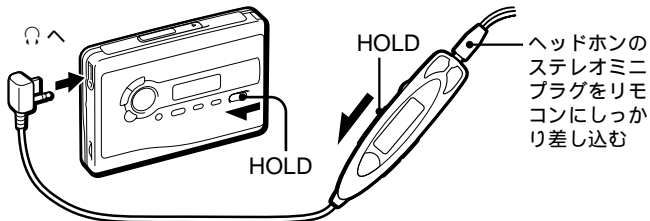

テープを聞く

TYPE I(ノーマル)、TYPE II(ハイポジション)、TYPE IV(メタル)のテープを自動的に判別し、再生します(オートテープセレクト機能)。

1 カセットを入れる

① OPENつまみを矢印の方向にずらす

② ふたが少し開いたら、手でふたを開ける

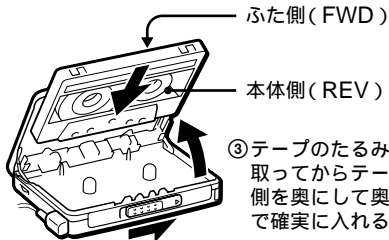

③ テープのたるみを取ってからテープ側を奥にして奥まで確実に入れる

2 再生する(リモコンで操作する)

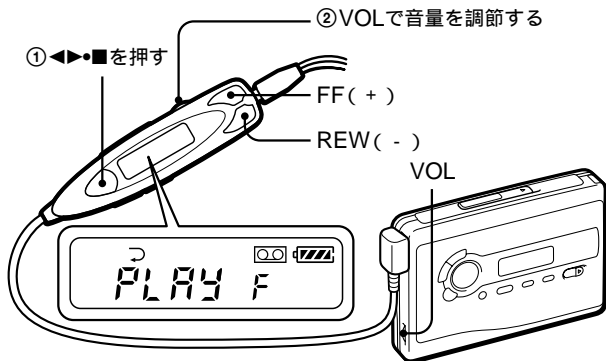

リモコンで音量調節するときは、本体のVOLつまみを6程度にします。本体で音量調節するときは、リモコンのVOLつまみを最大にします。

その他のテープ操作

操作	押すボタン	動作の確認音(リモコン表示)
再生面の切り換え	再生中に◀▶●■を2秒以上	FWD(ふた側)面スタート ピ REV(本体側)面スタート ピピ
停止	再生中に◀▶●■を1回	ピ
早送り/巻き戻し (停止中)*	停止中にFFまたはREW を1回	ピ(「FF」または「REW」が 点灯)
聞いている曲を 繰り返し再生 (1曲リピート)	再生中にすばやく◀▶●■ を2回 (解除するには、1回押す)	ピピーピ、...(「REP」が点 灯) 巻き戻し中は「ピピーピ」 を繰り返す(「REP」は点 滅)
早送りして反対面を再生 (スキップリバース)	停止中にFFを2秒以上	ピ ピ ピ、ピ、... (「FF」が点滅)
巻き戻して最初から再生 (オートプレイ)	停止中にREWを2秒以上	ピ ピ ピピ、ピピ、... (「REW」が点滅)

* 早送り、巻き戻し中に◀▶●■ボタンを押すと再生状態になります。

上記以外のテープ操作は、「テープを聞く - 応用」(13ページ)をご覧ください。

 カセットぶたを開けるときは、テープが停止していることを確認してください。動作中にカセットぶたを開けるとテープがたるみ、テープを傷めるおそれがあります。

ラジオを聞く

ご使用になる前に、ご使用になる地域(国)に合わせて、エリア番号を設定してください。詳しくは、24ページ「海外でラジオを聞く」を参照してください。以下の説明は、日本でお使いになる場合を例としています。

1 ラジオをつける



テープ再生中の場合は、◀▶●■を1度押してテープを止めてから、1秒以上押してラジオをつけてください。

2 AMまたはFMを選ぶ



3 マニュアル選局モードにする、またはプリセット選局モードにする

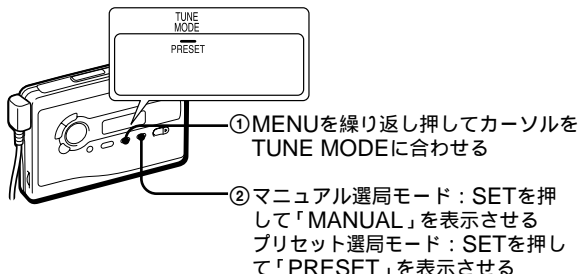

4 放送局を選ぶ

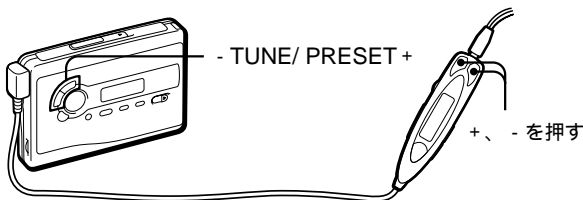

マニュアル選局モード：表示窓を見ながら、- TUNE/ PRESET + を繰り返し押して周波数を合わせる
プリセット選局モード：- TUNE/ PRESET + を押す

ラジオを聞く(つづき)

ラジオを消すには

本体のRADIO OFFボタンまたはリモコンのRADIO ON/BAND・OFFボタンを押します。

受信状態をよくするには

AM放送

アンテナを内蔵しているので、本体の向きや位置を変えて、聞きやすいように調節します。

FM放送

ヘッドホンのコードがアンテナになっているので、できるだけのばして使います。

うまく受信できないときは

手動で受信して、記憶させてください。(「自分で周波数を合わせる」(19ページ)
「放送局を自分で設定する」(20ページ)参照)

▶テープを聞く - 応用

本体で操作する

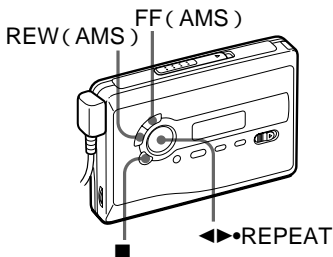

操作	押すボタン	動作の確認音
再生	◀▶•REPEAT	FWD(ふた側)面スタートピ REV(本体側)面スタートピ
再生面の切り換え	再生中に◀▶•REPEAT	FWD(ふた側)面スタートピ REV(本体側)面スタートピ
停止	■(停止)	ピ
早送り/巻き戻し(停止中)*	停止中にFFまたはREWを1回	ピ
聞いている曲を繰り返し再生(1曲リピート)	再生中に◀▶•REPEATを2秒以上 (解除するには、もう一度押す)	ボタンを押したときと 巻き戻し中に「ピピーピ」(巻き戻し中は繰り返す)
早送りして反対面を再生(スキップリバース)	停止中にFF(AMS)を2秒以上	ピ ピ ピ、ピ、...
巻き戻して最初から再生(オートプレイ)	停止中にREW(AMS)を2秒以上	ピ ピ ピピ、ピピ、...

* 早送り、巻き戻し中にリモコンの◀▶•■ボタンを押すと再生状態になります。

好きな曲を頭出しする (AMS - オートミュージックセンサー)

早送りして何曲か先の曲を再生するには

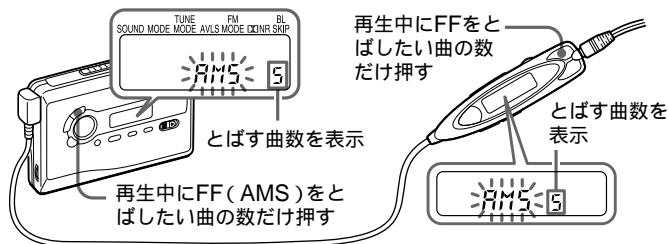

確認音: ピあと1曲になるとピッピー、ピッピー、・・・

巻き戻して何曲か前の曲を再生するには

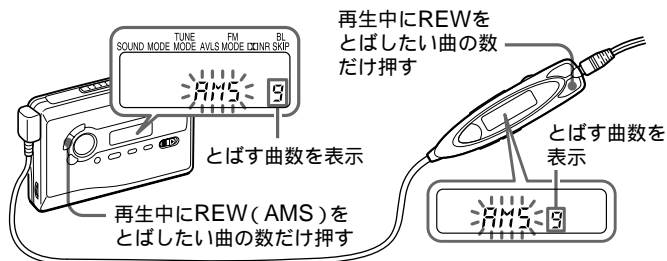

確認音: ピあと1曲になるとピピッピー、ピピッピー、・・・

最大9曲までとばすことができます。

AMS、1曲リピートが正しく動作しないことがあります

- AMSや1曲リピート機能では曲間の4秒以上のあき(無音部分)を見つけて頭出しをしています。あきが4秒未満のときや曲間に雑音があるとき、曲の直前や直後に操作したときは、頭出しができないことがあります。また、曲中に音の小さい部分や長い無音部分があると、そこで頭出しをすることがあります。
- AMSや1曲リピートの途中で停止することがありますが、故障ではありません。詳しくは「故障かな?」(34ページ)をご覧ください。

テープ走行のしかたを選ぶ モード (MODE)

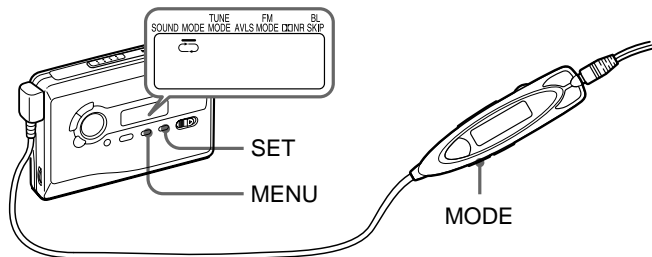

テープ走行のしかたを選べます。

リモコン表示	本体表示 (MODE)	モード
↺	↺	両面を繰り返し再生
↻	↻	両面を1回再生*

* REV面から始めたときはREV面のみを再生して止まります。

リモコンで操作するには
MODEボタンを繰り返し押し、表示を切り換えます。

本体で操作するには
MENUボタンを繰り返し押し、表示窓のカーソルを、MODEの位置に
合わせます。SETボタンを押して、表示を切り換えます。

ご注意

- 設定は、電池を交換しても消えません。

長いあきを飛ばす(ブランクスキップ)

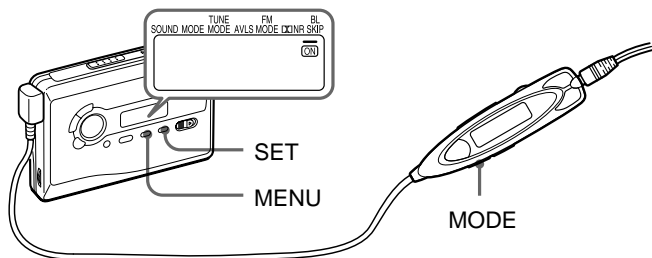

再生するときに、曲間の長いあきをとばして次の曲の頭出しをします。

リモコン表示	本体表示 (BL SKIP)	モード
BL SKIP	ON	BL SKIP入
表示なし	表示なし	BL SKIP切

リモコンで操作するには

MODEボタンを繰り返し押し、表示を切り換えます。

本体で操作するには

MENUボタンを繰り返し押し、表示窓のカーソルを、BL SKIPの位置に合わせます。SETボタンを押して、「ON」を表示させます。

ブランクスキップが正しく動作しないことがあります

- ブランクスキップでは曲間に12秒以上のあきを見つけると、早送りして次の曲を再生しています。録音した機器によっては曲間のあきが完全な無音部分にならないために、ブランクスキップが動作しないことがあります。また、小さい音が長く続く部分があると、曲の途中で早送りすることがあります。その場合には、ブランクスキップを解除してください。
- 各面の始めの無音部分が10秒以上の場合、最初の曲の頭の部分が飛ばされてしまい、途中から再生が始まる場合があります。
- ブランクスキップの途中で停止することがありますが、故障ではありません。詳しくは「故障かな？」(34ページ)をご覧ください。

ご注意

- リモコンでメニュー設定の操作をしている間は、リモコンではテープ操作はできません。
- 設定は、電池を交換しても消えません。

ドルビー* B NRで録音されたテープを再生する

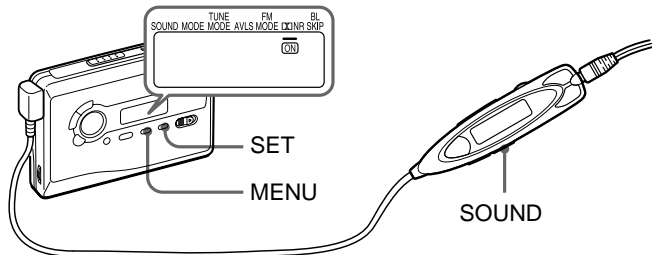

録音の特性に合わせた再生ができます。ドルビーB NRを使わずに録音されたテープの場合には「ON」または「DNR」を消します。

*ドルビーラボラトリーズからの実施権に基づき製造されています。
Dolby、ドルビー及びダブルD記号はドルビーラボラトリーズの商標です。

リモコン表示	本体表示 (DNR)	モード
DNR	ON	ドルビーB NR入
表示なし	表示なし	ドルビーB NR切

リモコンで操作するには

表示窓に「DNR」が表示されるまでSOUNDボタンを押し続けます。

ドルビーB NRを使わずに録音されたテープの場合には
SOUNDボタンを押して「DNR」の表示を消します。

本体で操作するには

MENUボタンを繰り返し押して、表示窓のカーソルを、DNRの位置に合わせます。SETボタンを押して、「ON」を表示させます。

ご注意

- 設定は、電池を交換しても消えません。

▶ラジオを聞く - 応用

自分で周波数を合わせる(マニュアル選局)

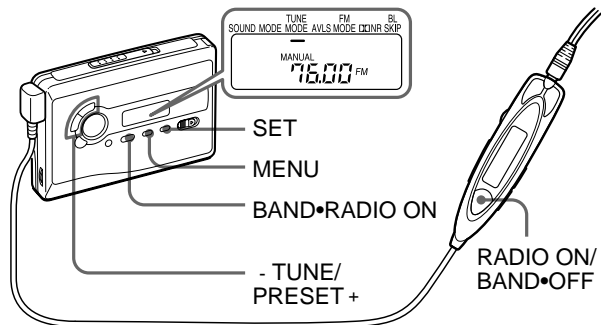

- 1 BAND•RADIO ONボタンを押してラジオをつける
(リモコンでは、テープが停止している状態でRADIO ON/
BAND•OFFボタンを1秒以上押す)
- 2 BAND•RADIO ONボタンを繰り返し押し、AMまたは
FMを選ぶ
(リモコンでは、RADIO ON/BAND•OFFボタンを1秒以上押
す)
- 3 本体のMENUボタンを繰り返し押し、カーソルを
TUNE MODEの位置に合わせる
- 4 SETボタンを押して「MANUAL」を表示させる
- 5 TUNE/PRESET +または- ボタンを繰り返し押し表示
窓を見ながら周波数を合わせる
(リモコンでは、+または-ボタンを繰り返し押す)
TUNE/PRESET +または- ボタンを長めに押して離すと、電波
が強い放送局を自動的に受信して止まります(オートスキャン)。
電波が弱くて止まらないときは、TUNE/PRESET +または- ボ
タンを繰り返し押し周波数を合わせてください。

放送局を自分で設定する

AM、FMを各8局まで記憶できます。

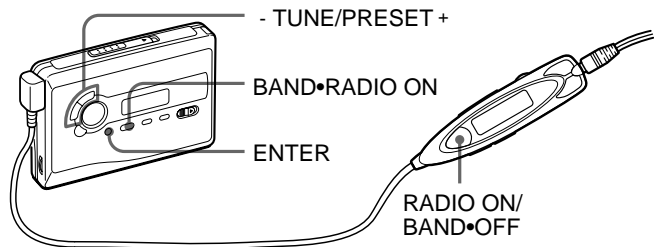

□ 自動で受信して記憶させる (オートメモリースキャン)

受信できる局を自動的に記憶させます。受信状態のよい場所で操作してください。

- 1 BAND•RADIO ONボタンを押してラジオをつける
(リモコンでは、テープが停止している状態でRADIO ON/
BAND•OFFボタンを1秒以上押す)
- 2 BAND•RADIO ONボタンを繰り返し押して、AMまたは
FMを選ぶ
(リモコンでは、RADIO ON/BAND•OFFボタンを1秒以上押
す)
- 3 本体の表示窓に「A」表示が出るまでENTERボタンを押
したままにする

受信できる放送局が自動的に記憶されていきます。記憶が完了すると、周波数の表示が止まり、プリセット番号が表示されます。

記憶した放送局を受信するには

22ページをご覧ください。

放送局を記憶している間に電源を抜かないでください

受信した放送局が記憶されないことがあります。

ご注意

- 電波が弱いときは記憶できる放送局が少なくなる場合があります。

**□ 手動で受信して記憶させる
(マニュアルメモリー)**

- 1 BAND・RADIO ONボタンを押してラジオをつける
(リモコンでは、テープが停止している状態でRADIO ON/
BAND・OFFボタンを1秒以上押す)
- 2 BAND・RADIO ONボタンを繰り返し押し、AMまたは
FMを選ぶ
(リモコンでは、RADIO ON/BAND・OFFボタンを1秒以上押
す)
- 3 ENTERボタンを押す
周波数表示が点滅します。
- 4 表示の点滅中*にTUNE/PRESET + または - ボタンを繰
り返し押しして記憶させたい周波数を表示させ、ENTERボ
タンを押す
プリセット番号表示が点滅します。
- 5 表示の点滅中*にTUNE/PRESET + または - ボタンを繰
り返し押しして記憶させたいプリセット番号を点滅させる
- 6 表示の点滅中にENTERボタンを押す
これで、選んだ放送局が、選んだプリセット番号に記憶されまし
た。

* 表示の点滅が止まった場合は、手順3から操作し直してください。

記憶した放送局を受信するには

22ページをご覧ください。

ご注意

- 同じプリセット番号に、新たに別の放送局を記憶させると、すでに記憶されて
いた放送局は消去されます。

放送局の記憶を消すには

- 1 21ページの「手で受信して記憶させる」の手順1から3を行い、周波数表示を点滅させる
- 2 表示の点滅中にTUNE/PRESET + または - ボタンを繰り返し押し続けて「 - - - - 」* を表示させる
*「 - - - - 」は最大周波数あるいは最小周波数の次に表示されます。
- 3 ENTER ボタンを押す
プリセット番号表示が点滅します。
- 4 表示の点滅中にTUNE/PRESET + または - ボタンを繰り返し押し続けて消したい放送局のプリセット番号を選ぶ
- 5 ENTER ボタンを押す

□ 記憶した放送局を受信する (プリセット選局)

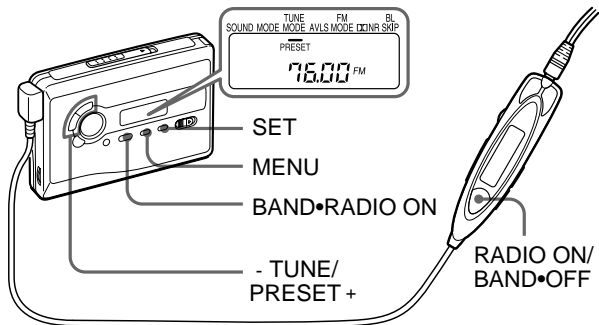

- 1 BAND•RADIO ON ボタンを押してラジオをつける
(リモコンでは、テープが停止している状態でRADIO ON/BAND•OFF ボタンを1秒以上押す)

- 2 BAND•RADIO ONボタンを繰り返し押し、AMまたはFMを選ぶ
(リモコンでは、RADIO ON/BAND•OFFボタンを1秒以上押す)
- 3 本体のMENUボタンを繰り返し押し、カーソルをTUNE MODEの位置に合わせる
- 4 SETボタンを押して「PRESET」を表示させる
- 5 TUNE/PRESET +または- ボタンを繰り返し押し、プリセット番号を選ぶ
(リモコンでは、+または-ボタンを繰り返し押す)

ラジオを聞くときのご注意

受信するとき

- 本体やリモコンを他のラジオやテレビ、コンピューターなどに近づけると、本機のラジオに雑音が入ることがありますので、離してお使いください。
- 一部が金属製のテープをお使いのとき、受信状態が悪くなる場合があります。その場合はテープを抜いてラジオをお聞きください。

ステレオ放送を聞くとき

FMのステレオ放送を聞くときは本体のMENUボタンを繰り返し押し、表示窓のカーソルをFM MODEの位置に合わせ、SETボタンを押して表示なし(ステレオ)にします。電波が強すぎてはずんで聞こえる場合は「LOCAL」を表示させます。雑音が多いときは「MONO」(モノラル)にすると聞きやすくなりますが、ステレオではなくなります。なお、AMはステレオにはなりません。

海外でラジオを聞く

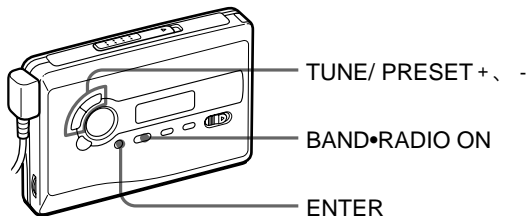

- 1 BAND•RADIO ONボタンを押してラジオをつける
- 2 ENTERボタンを押して、周波数表示を点滅させる
- 3 エリア表示(「JPn」、「USA」または「Eur」)が点滅するまでBAND•RADIO ONボタンを押したままにする
- 4 表示の点滅中*にBAND•RADIO ONボタンを繰り返し押し続けてエリアを選ぶ

* 表示の点滅が止まった場合は手順2から操作し直してください。

受信範囲は下記のようになります。

使う地域	選ぶエリア番号	受信周波数
日本	JPn	FM: 76.0 - 90.0MHz AM: 531 - 1 710kHz
アメリカ合衆国、カナダ 中南米諸国	USA	FM: 87.5 - 108MHz AM: 530 - 1 710kHz
ヨーロッパ、その他	Eur	FM: 87.5 - 108MHz AM: 531 - 1 602kHz

- 5 ENTERボタンを押す
- 6 「自分で周波数を合わせる」(19ページ)または「放送局を自分で設定する」(20ページ)にしたがって受信する

▶その他の機能を使う

高音または低音を強調する

サウンド (SOUND)

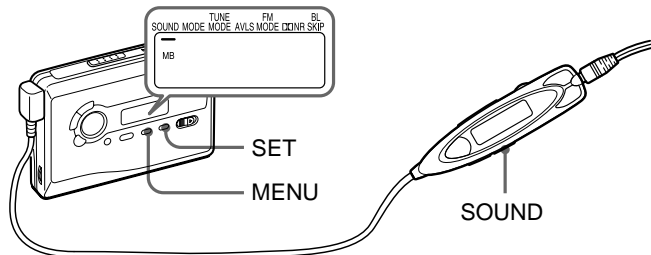

リモコンまたは本体で、好みの音質を選べます。

リモコン表示 音質

リバイブ RV	高音を強調(古いテープなど、高音にメリハリがないテープを再生するとき)
メガベース MB	低音を強調
グループ GRV	低音をより強調
表示なし	通常の音質

リモコンで操作するには

SOUNDボタンを繰り返し押し続けて、設定を選びます。
通常の音質を選ぶ場合は、表示なしにしてください。

本体で操作するには

MENUボタンを繰り返し押し続けて、表示窓のカーソルを、SOUNDの位置に合わせます。SETボタンを押して、設定を選びます。通常の音質を選ぶ場合は、表示なしにしてください。

ご注意

- GRVにしたときに音がひずんだように聞こえる曲では、他の設定を選ぶか、または本体の音量を下げてください。
- 設定は、電池を交換しても消えません。

音もれを抑え耳にやさしい音にする (AVLS—快適音量)

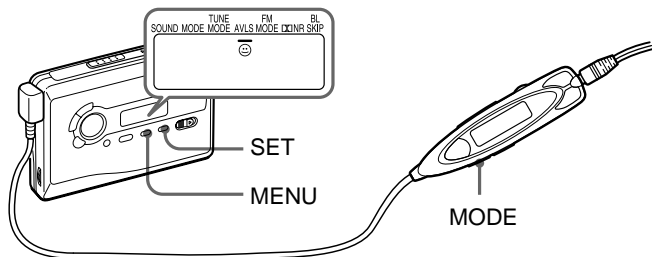

リモコン表示

本体表示 (AVLS)

モード

AVLS

☺

AVLS入

表示なし

表示なし

AVLS切

リモコンで操作するには

表示窓に「AVLS」が表示されるまでMODEボタンを押します。

AVLSを解除するには

「AVLS」が消灯するまでMODEボタンを押したままにします。

本体で操作するには

MENUボタンを繰り返し押して、表示窓のカーソルを、AVLSの位置に合わせます。SETボタンを押して、「☺」を表示させます。

AVLSを解除するには

SETボタンを押して、「☺」の表示を消します。

ご注意

- AVLSの設定は、電池を交換すると解除されます。

誤操作を防ぐ(ホールド機能)

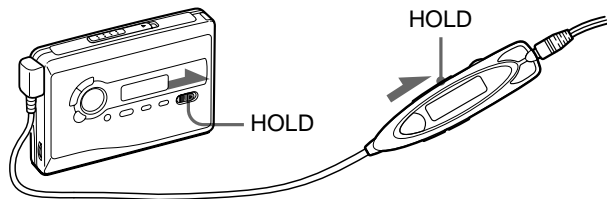

HOLDスイッチを矢印の方向にずらして、誤操作を防ぎます。

▶電源

乾電池・充電式電池の取り替え時期は

電池が消耗すると、電池交換お知らせ表示が点滅します。テープ走行が不安定になったり雑音が多くなるので、乾電池は新しいものと交換し、充電式電池は充電し直してください。

乾電池は、別売りのソニーアルカリ乾電池のご使用をおすすめします。

電池の残量がなくなってくると、表示でお知らせします

リモコン表示



本体表示



意味

残量は充分です。

残量が少なくなってきました。

電池が消耗しています。

しばらくすると、本体の動作が止まります。

ご注意

- 100%充電されていない充電式電池を入れても残量表示がすべて点灯することがありますが、充電量(充電時間)に応じて、持続時間は短くなります。
- 早送りや巻き戻し中、または極端に温度が低い場所で使用しているときは、残量が少なく表示されることがあります。

電池の持続時間

(JEITA*)

使用電池	テープ再生時	ラジオ受信時
ソニーアルカリ 乾電池LR6(SG)**	約36時間	約32時間
充電式ニッケル水素電池 NH-14WM(A) (100%充電にて)	約22時間	約22時間
充電式ニッケル水素電池と ソニーアルカリ乾電池 の併用	約58時間	約54時間

* JEITA(電子情報技術産業協会)規格による測定値です。(ソニーHFシリーズカセットテープ使用)

**日本製ソニースタミナアルカリ乾電池LR6(SG)で測定しています。

ご注意

- 電池持続時間は、周囲の温度や使用状態、電池の種類により短くなる場合があります。

▶その他

お手入れ

よい音でテープを聞くために

10時間程度使ったら、別売りのクリーニングカセット(C-1KW/CHK-1W)でヘッド、ピンチローラーをきれいにしてください。

クリーニングカセットは指定のものをお使いください
他のクリーニングカセットを使うと故障の原因となることがあります。

本体表面が汚れたときは

水気を含ませた柔らかい布で軽くふいたあと、からぶきします。シンナーやベンジン、アルコールは表面の仕上げを傷めますので使わないでください。

ヘッドホンおよびリモコンのプラグのお手入れについて

常によい音でお聞きいただくために、プラグをとときき柔らかい布でからぶきし、清潔に保ってください。汚れていると、雑音の原因になることがあります。

端子のお手入れについて

定期的に図のように各端子を綿棒や柔らかい布などで、きれいにしてください。

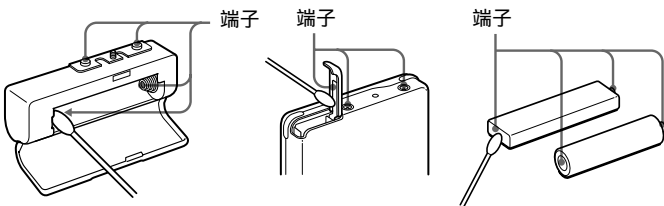

使用上のご注意

充電について

- 付属の充電スタンドは本機専用です。他機の充電はできません。
- 付属の充電スタンドでは指定の電池以外は充電しないでください。
- お買い上げ時や長い間使わなかった充電式電池は、持続時間が短いことがあります。これは電池の特性によるもので、数回使えば充分充電されるようになります。
- 充電が終わったら、早めに本体を充電スタンドからはずし、ACパワーアダプターをコンセントから抜いてください。長時間差したままにすると、電池の性能を低下させることがあります。
- 充電中は充電スタンドや充電式電池が熱くなりますが、危険はありません。
- 充電式電池は約300回充電できます。

日本国内での充電式電池の廃棄について



ニッケル水素電池は、リサイクルできます。不要になったニッケル水素電池は、金属部にセロハンテープなどの絶縁テープを貼って充電式

Ni-MH 電池リサイクル協力店へお持ちください。

充電式電池の回収・リサイクルおよびリサイクル協力店については社団法人電池工業会のホームページ<http://www.baj.or.jp/>を参照してください。

海外での充電式電池の廃棄について

各国の法規制にしたがって廃棄してください。

付属の充電スタンド専用のACパワーアダプターについて

- この製品には、付属のACパワーアダプター(極性統一形プラグ:JEITA規格)をご使用ください。それ以外のACパワーアダプターを使用すると、故障の原因になることがあります。
- ACパワーアダプターは容易に手が届くような電源コンセントに接続し、異常が生じた場合は速やかにコンセントから抜いてください。



極性統一形プラグ

取り扱いについて

- 落としたり、強いショックを与えたりしないでください。故障の原因になります。
- リモコンやヘッドホンのコードを強く引っばらないでください。
- 次のような場所には置かないでください。
 - － 温度が非常に高いところ(60 以上)。
 - － 直射日光のあたる場所や暖房器具の近く。
 - － 窓を閉めきった自動車内(特に夏季)。
 - － 風呂場など湿気の多いところ。
 - － 磁石、スピーカー、テレビなど磁気を帯びたものの近く。
 - － ほこりの多いところ。
- 温度が高いところ(40 以上)や低いところ(0 以下)では液晶表示が見にくくなったり、表示の変わりがたがゆっくりになることがあります。常温になればもとに戻ります。
- 長い間本機を使わなかったときは、1度本機を数分間再生状態にしてからお使い始めください。
- 動作中はカセットぶたを開けないでください。テープがたるみ、テープを傷めるおそれがあります。テープがたるんでしまったときは、必ずたるみを取ってから使用してください。
- 長時間テープについて
90分をこえるテープはなるべくお使いにならないでください。テープが非常に薄いため、動作が不安定になって音がゆれたり、まれに機械に巻き込まれる場合があります。また、音が小さかったり、高音ののびが悪くなる場合があります。
- 付属のヘッドホンをご使用中、肌に合わないと感じたときは早めに使用を中止して医師またはテクニカルインフォメーションセンター、お客様ご相談センターにご相談ください。

ヘッドホンについて

付属のヘッドホンは、音量を上げすぎると音が外に漏れます。音量を上げすぎて、まわりの人の迷惑にならないように気をつけましょう。

雑音の多いところでは音量を上げてしまいがちですが、ヘッドホンで聞くときはいつも呼びかけられて返事ができるくらいの音量を目安にしてください。

リモコンについて

付属のリモコンは本機専用です。また、他機種に付属のリモコンで本機の実作はできません。

万一故障した場合は、内部を開けずにテクニカルインフォメーションセンターまたはお買い上げ店、ソニーサービス窓口にご相談ください。

ワールドモデルをお買い上げのお客様へ

海外では保証書に記載の海外ソニーサービス特約店にご相談ください。

故障かな？

故障とお考えになる前に、次のような点をご確認ください。

症状	原因	処置
ブランクスキップ、AMS、1曲リピートや早送り・巻き戻しをするとテープが止まる	消耗した充電式電池または乾電池を使っている。マンガン乾電池を使っている。(ブランクスキップやAMSなどは再生と比べて電流を多く消費するためです。)	充電式電池を充電する。 乾電池は新しいソニーアルカリ乾電池と交換する。
「ピピピピ」とエラー音が鳴り、操作できない	電池が消耗している。	充電式電池を充電する。 乾電池は新しいソニーアルカリ乾電池と交換する。
操作できない	電池が消耗している。	充電式電池を充電する。 乾電池は新しいソニーアルカリ乾電池と交換する。
	本体またはリモコンのホールド機能が働いている。	ホールドを解除する。「誤操作を防ぐ」(27ページ)参照
「ピピピピピピピ」と鳴り、テープ操作ができない	カセットが入っていない。	カセットを入れる。
雑音が入ることがある	近くで携帯電話などの電波を発する機器を使用している。 ACパワーアダプターの近くで使用している。	携帯電話などから離して使用する。 ACパワーアダプターから離して使用する。
テープ再生中に勝手に早送りになる	ブランクスキップが働いている。	ブランクスキップを解除する。「長いあきを飛ばす」(16ページ)参照

症状	原因	処置
音が途切れる 雑音がする	ヘッドホンのプラグが汚れている。	ヘッドホンのステレオミニプラグおよびリモコンのプラグをきれいにクリーニングする。
	電池が消耗している。	充電式電池を充電する。 乾電池は新しいソニーアルカリ乾電池と交換する。
音量が大きくなり ない	AVLSが働いている。	AVLSを解除する。「音もれを抑え耳にやさしい音にする」(26ページ)参照
低音が強すぎた り、ひずんだよう に聞こえる	音質がRV、MBまたはGRVになっている。	音質を通常の設定にする。 「高音または低音を強調する」(25ページ)参照
動作や表示がおかしい	——	いったん電源・電池(乾電池、充電式電池)をはずして、15秒以上たってから入れ直す。
表示窓の表示が一瞬消えることがある	電池が消耗している。	充電式電池を充電する。 乾電池は新しいソニーアルカリ乾電池と交換する。
充電スタンドのCHARGEランプが点灯しない	充電式電池が入っていない。	充電式電池を本体に入れる。
	本体または充電スタンドの端子が汚れている。	端子をきれいにクリーニングする。

保証書とアフターサービス

保証書

- この製品には保証書が添付されていますので、お買い上げの際お買い上げ店でお受け取りください。
- 所定事項の記入および記載内容をお確かめのうえ、大切に保存してください。
- 保証期間はお買い上げ日より1年間です。

アフターサービス

調子が悪いときはまずチェックを
この説明書をもう一度ご覧になってお調べください。

それでも具合の悪いときはサービスへ
テクニカルインフォメーションセンターまたはお買い上げ店、添付の「ソニーご相談窓口のご案内」にあるお近くのソニーサービス窓口にご相談ください。

保証期間中の修理は

保証書の記載内容に基づいて修理させていただきます。詳しくは保証書をご覧ください。

保証期間経過後の修理は

修理によって機能が維持できる場合は、ご要望により有料修理させていただきます。

部品の保有期間について

当社ではカセットプレーヤーの補修用性能部品(製品の機能を維持するために必要な部品)を、製造打ち切り後6年間保有しています。この部品保有期間を修理可能な期間とさせていただきます。保有期間が経過した後も、故障箇所によっては修理可能な場合がありますので、テクニカルインフォメーションセンターまたはお買い上げ店、サービス窓口にご相談ください。

ワールドモデルをお買い上げのお客様へ
海外での保証とアフターサービスについて

- 保証期間は、日本国内ではお買い上げ日より1年間、海外では90日です。
- 海外での修理やアフターサービスについてご不明な点は、保証書に記載の海外ソニーサービス特約店にお問い合わせください。

主な仕様

カセットプレーヤー部・共通部

トラック方式	コンパクトカセットステレオ
周波数範囲*	DOLBY NR OFF時：40～15 000 Hz
出力端子	ヘッドホンジャック(専用リモコンジャック)1個 負荷インピーダンス 8～300
実用最大出力(DC時)*	4 mW + 4 mW(16)
電源	DC 1.5 V 充電式電池(付属：NH-14WM (A)、1.2 V、1350 mAh (MIN)、Ni-MH) 単3形乾電池1個
電池持続時間*	乾電池、充電式電池の持続時間については「電池の持続時間」(34ページ)をご覧ください。
本体寸法	約108.4 × 77.7 × 23.0 mm(幅/高さ/奥行き、突起部含まず)
最大外形寸法	約108.4 × 77.7 × 23.4 mm(幅/高さ/奥行き)(JEITA*)
質量	約160 g(本体のみ) 約187 g(充電式電池含む)(JEITA*)

ラジオ部

受信周波数	FM(ステレオ)：76.0～90.0MHz AM(モノラル)：531～1 710kHz
-------	--

別売りアクセサリ

充電式ニッケル水素電池 NH-14WM、クリーニングカセット C-1KW、CHK-1W、ステレオイヤーレシーバー(ヘッドホン)** MDR-ED238SP(GROOVE 対応)、MDR-Q33SL、MDR-E888SP、MDR-848SP、MDR-EX70SL

ワールドモデルをお買い上げのお客様へ

国によって扱っているアクセサリが違います。詳しくはお買い上げ店、ソニーサービス窓口、海外ソニーサービス特約店にご相談ください。

本機の仕様および外観は、改良のため予告なく変更することがありますが、ご了承ください。

* JEITA(電子情報技術産業協会)規格による測定値です。

**ヘッドホンは、本体の○ジャックに直接つなぐときも、リモコンにつなぐときも、ステレオミニプラグのものをお求めください。

各部のなまえ

本体

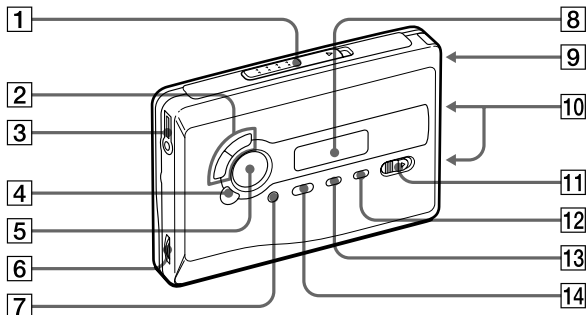

- ① オープン OPEN (カセットぶた開け) つまみ
- ② テープ時: FF (早送り) ●AMS/
REW (巻き戻し) ●AMSボタン
チューニング
ラジオ時: TUNE (選局) /
プリセット
PRESET +、- (放送局番号選
択) ボタン
- ③ (ヘッドホン、リモコン) ジャック
- ④ テープ時: ■ (停止) ボタン
ラジオ オフ
ラジオ時: RADIO OFF
(ラジオ電源切) ボタン
- ⑤ (再生) ●REPEATボタン
ボリューム
- ⑥ VOL (音量調節) つまみ
エンター
- ⑦ ENTER (入力) ボタン
- ⑧ 液晶表示窓
- ⑨ 充電式電池入れ
- ⑩ 乾電池ケース用接点
ホールド
- ⑪ HOLD (誤操作防止) スイッチ
セット
- ⑫ SET (機能設定) ボタン
メニュー
- ⑬ MENU (機能選択) ボタン
バンド
- ⑭ BAND (AM、FM選択) ●
ラジオ オン
RADIO ON (ラジオ電源入)
ボタン

本体表示窓

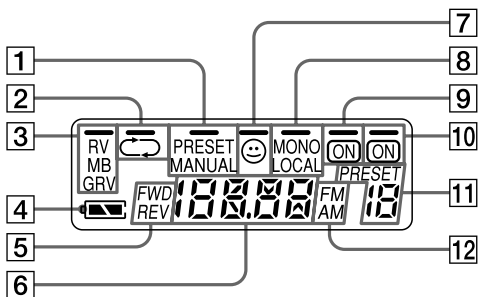

1 選局方法表示
プリセット マニュアル
 (PRESET/MANUAL)

2 テープ走行方法表示
 (/)

3 音質表示 (RV/MB/GRV)

4 電池交換お知らせ表示

5 テープ走行面表示
 (FWD/REV)

6 動作状態

7 AVLS表示

8 FM受信方法表示
モノ ローカル
 (MONO/LOCAL)

9 ドルビー B NR ON表示
オン

10 ブランクスキップON表示
プリセット オン

11 PRESET表示と
 プリセット番号

12 バンド表示 (FM/AM)

その
 他

(次ページへつづく)

リモコンつきヘッドホン

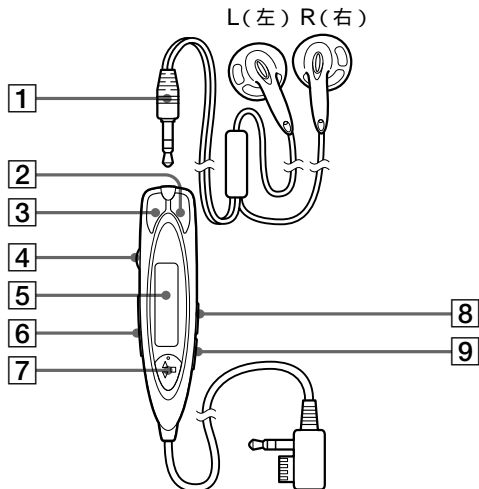



- ① ステレオミニプラグ
- ② REW(-)(巻き戻し・AMS) ボタン
- ③ FF(+)(早送り・AMS) ボタン
ボリュウム
- ④ VOL(音量調節)つまみ
- ⑤ 液晶表示窓*
ホールド
- ⑥ HOLD(誤操作防止)スイッチ
- ⑦ テープ時: ◀▶(再生) ●
■(停止)ボタン
ラジオ時: ラジオ オン
BAND・OFF(ラジオ電源切)
ボタン

- ⑧ SOUNDボタン
サウンド
- ⑨ MODEボタン
モード

* 液晶バックライトについて
リモコン操作時、本体操作時、電池
残量表示が変化したときなどに、自
動的に約5秒間点灯します。

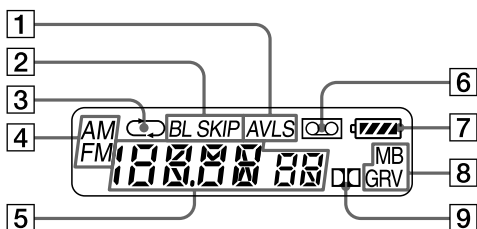
リモコン表示窓



- | | |
|--|-----------------------------|
| 1 AVLS表示
ブランクスキップ | 6 カセット有 / 無表示 |
| 2 BL SKIP表示 | 7 電池交換お知らせ表示 |
| 3 テープ走行方法表示
( / ) | 8 音質表示 (RV/MB/GRV) |
| 4 バンド表示 (FM/AM) | 9 ドルビーB NR ^{オン} 表示 |
| 5 テープ操作時:
テープ動作状態表示
ラジオ操作時:周波数表示 | |

Preparations

Prepare a dry battery (not supplied) or the rechargeable battery (supplied).

Dry Battery

Attach the supplied battery case, and then insert one R6 (size AA) battery with correct polarity.

Note

- For maximum performance we recommend that you use a Sony alkaline battery.

Rechargeable Battery

- 1 Insert the supplied rechargeable battery (NH-14WM (A)) into the rechargeable battery compartment with correct polarity.
- 2 Connect the supplied AC power adaptor to the charging stand, plug in the AC power adaptor to the house current (mains). If the plug does not fit to your mains, attach the supplied AC plug adaptor.
- 3 Place the main unit on the charging stand.
The CHARGE lamp will light up.

Full charging takes about 6 hours.

The CHARGE lamp will go off when charging is complete.

You can charge the battery about 300 times.

Notes

- Do not use the unit while charging. Remove the unit from the charging stand when using it.
 - If you operate the unit while charging, the battery will not be charged.
 - If you operate the unit while charging, it may cause malfunction.
 - Do not place the unit on the charging stand without the rechargeable battery. Otherwise, it may cause malfunction.
- Certain countries may regulate disposal of the battery used to power this product. Please consult your local authority.

Note on the AC power adaptor

Use only the supplied AC power adaptor. Do not use any other AC power adaptor.



Polarity of the plug

When to replace/charge the battery

Replace or charge the battery when “□” flashes in the display.

Battery life

(Approx. hours) (JEITA*)

Sony alkaline LR6 (SG)**

Tape playback	36
---------------	----

Radio reception	32
-----------------	----

Rechargeable battery

(NH-14WM (A))

Tape playback	22
---------------	----

Radio reception	22
-----------------	----

Sony alkaline LR6 (SG)** and Rechargeable NH-14WM (A)

Tape playback	58
---------------	----

Radio reception	54
-----------------	----

* Measured value by the standard of JEITA (Japan Electronics and Information Technology Industries Association). (Using a Sony HF series cassette tape)

**When using a Sony LR6 (SG) “STAMINA” alkaline dry battery (produced in Japan).

Note

- The battery life may be shorter depending on the operating condition, the surrounding temperature and battery type.

Playing a Tape

- 1 Insert a cassette and if the HOLD function is on, slide the HOLD switch in the opposite direction of the arrow to unlock the controls.
- 2 Press ◀▶(play) • ■(stop) on the remote control and adjust the volume with VOL. (On the main unit, press ◀▶ • REPEAT.)

When adjusting the volume on the remote control

Set the VOL control on the main unit to around 6.

When adjusting the volume on the main unit

Set the VOL control on the remote control at maximum.

Operation on the remote control

To	Press
Switch playback to the other side	◀▶•■ for 2 seconds or more during playback
Stop playback	◀▶•■ once during playback
Repeat the current track (Repeat Single Track function)	◀▶•■ twice during playback <i>To stop a single repeat, press ▶◀•■ once.</i>

Operation on the main unit

To	Press
Switch playback to the other side	◀▶•REPEAT during playback
Stop playback	■ (stop)
Repeat the current track (Repeat Single Track function)	◀▶•REPEAT for 2 seconds or more during playback <i>To stop a single repeat, press it again.</i>

Other tape operations

To	Press
Fast forward*	FF
Rewind*	REW
Play the next track/ succeeding 9 tracks from the beginning (AMS**)	FF once/ repeatedly during playback
Play the current track/ previous 8 tracks from the beginning (AMS**)	REW once/ repeatedly during playback
Play the other side from the beginning (Skip Reverse function)	FF for 2 seconds or more during stop
Play the same side from the beginning (Rewind Auto Play function)	REW for 2 seconds or more during stop

* If ◀▶•■ on the remote control is pressed during fast forward or rewind, the Walkman switches to playback.

**Automatic Music Sensor

Listening to the Radio

- 1 Press BAND•RADIO ON to turn on the radio.
- 2 Press BAND•RADIO ON repeatedly to select the band: AM, FM1 or FM2.
- 3 Press MENU on the main unit repeatedly and set “_” (the cursor) in the display of the main unit to TUNE MODE.

4 For manual tuning

- ① Press SET to choose MANUAL.
- ② Press TUNE/PRESET + or - repeatedly to tune in to the desired station.

Hold down TUNE/PRESET + or - for a few seconds to scan for stations.

For preset tuning

- ① Press SET to choose PRESET.
- ② Press TUNE/PRESET + or - repeatedly to recall the desired preset station.

To use preset tuning, preset stations first (see “Presetting Radio Stations”).

To turn off the radio

Press RADIO OFF .

To improve the broadcast reception

- **For AM:** The Walkman has a built-in antenna. Reorient the Walkman horizontally to obtain optimum AM reception.
- **For FM :** Extend the remote control cord (antenna). If the reception is still not good, press MENU repeatedly to set the cursor in the display to FM MODE. Then press SET to choose from “MONO” (monaural), “LOCAL” or none (stereo) for best reception.

To operate from the remote control

To turn on the radio, press RADIO ON/BAND•OFF for more than one second (while the tape is in stop mode only).

To select the band, press RADIO ON/BAND•OFF for more than one second while the radio is on.

To tune in or recall a preset station, press + or -.

To turn off the radio, press RADIO ON/BAND•OFF.

Presetting Radio Stations

Once you store your favorite stations in memory, you can play them easily. You can preset up to 32 stations — 8 for AM and 12 each for FM1 and FM2.

Tuning in to and Storing Radio Stations Automatically (Auto-Memory Scanning function)

- 1 Press BAND•RADIO ON to turn on the radio.
- 2 Press BAND•RADIO ON repeatedly to select AM, FM1 or FM2.
- 3 Press ENTER until “A” appears in the display. The Walkman starts searching and storing stations. Then the preset number appears.

Note

- Do not remove the power sources until all the stations are stored.

Storing Radio Stations Manually (Manual-Memory function)

You can preset the stations in any order.

- 1 Press BAND•RADIO ON to turn on the radio.
- 2 Press BAND•RADIO ON repeatedly to select AM, FM1 or FM2.
- 3 Press ENTER. The frequency digits will flash in the display.
- 4 Press TUNE/PRESET + or - repeatedly to tune in to the desired station and press ENTER. The preset number will flash in the display.

- 5 Press TUNE/PRESET + or - repeatedly to select the desired preset number and press ENTER.
The station is preset to the number of your choice.

Notes

- If you cannot complete step 4 or 5 while the indications are flashing, repeat from step 3.
- If you preset a new station to the same preset number, the previously stored station will be erased.

To cancel the stored station

Follow the procedure above and in step 4, instead of tuning in to a station, press and hold TUNE/PRESET + or - until "----" is displayed. Press ENTER while "----" is flashing. The preset number will flash in the display. Press TUNE/PRESET + or - repeatedly to select the preset number you want to cancel and press ENTER.

Using in Foreign Countries

- 1 Press BAND•RADIO ON to turn on the radio.

- 2 Press ENTER.
The frequency digits will flash in the display.
- 3 Press and hold BAND•RADIO ON until "JPn", "USA" or "Eur" flashes.
- 4 Press BAND•RADIO ON repeatedly to select "JPn", "USA" or "Eur" and press ENTER.
- 5 Tune in to the stations following the procedure of "Listening to the Radio" and "Presetting Radio Stations".

Area indication and frequency range

Area*	Frequency range	
	FM (MHz)	AM (kHz)
JPn	76-90	531-1 710
USA	87.5-108	530-1 710
Eur	87.5-108	531-1 602



- * JPn: Japan
USA: USA, Canada, and Central and South America
Eur: European and other countries

Using the Menu

Adjusting playback modes

To select playback direction mode

Press MENU repeatedly to set the cursor in the display to MODE. Then press SET to select the desired mode.

To play	Select
both sides repeatedly	
both sides once from the FWD side	

To skip a long blank space — the BL SKIP mode

When the BL SKIP mode is on, the tape is fast-forwarded to the next track if there is a blank space of longer than 12 seconds. You will hear repeated sets of three short beeps when skipping a blank.



On the main unit:

- 1 Press MENU repeatedly to set the cursor in the display to BL SKIP.
- 2 Press SET to show “”.

On the remote control:

- 1 Press MODE repeatedly to show “BL SKIP”.

To play a tape recorded with Dolby* B NR system

Press MENU repeatedly to set the cursor in the display to  NR (Dolby noise reduction). Then press SET to show “”.

* Manufactured under license from Dolby Laboratories. “Dolby” and the double-D symbol are trademarks of Dolby Laboratories.

Emphasizing Sound

On the main unit:

- 1 Press MENU repeatedly to set the cursor in the display to SOUND.
- 2 Press SET repeatedly to select the sound emphasis of your choice.

On the remote control:

- 1 Press SOUND repeatedly. With each press, the indications change.

The indications change as follows:

- RV : Sound Revitalizer.
Emphasizes treble sound.

MB : Mega Bass.

Emphasizes bass sound
(moderate effect).

GRV : Groove.

Emphasizes bass sound
(strong effect).

no message : normal (no
effect).

Note

- If the sound is distorted with the mode “GRV”, turn down the volume of the main unit or select other modes.

Protecting Your Hearing — AVLS (Automatic Volume Limiter System)

On the main unit:

Press MENU repeatedly in the playback, stop or radio mode to set the cursor to AVLS in the display. Then press SET to show “☺”.

On the remote control:

Hold down MODE until “AVLS” appears in the display.

To cancel the AVLS function

Press SET so that “☺” disappears from the display on the main unit.

On the remote control, hold down MODE again until “AVLS” disappears.

Note

- The AVLS setting will be canceled when you replace the battery.

Locking the Controls — HOLD Function

Slide the HOLD switch in the direction of the arrow to lock the controls of the Walkman or the remote control.

()
()

R6(AA)

가

Sony

()

가

1 (NH -
14WM(A))

AC

AC

2 AC

AC

가 ()

가

AC



3

CHARGE 가

6

CHARGE

가

“□”가

() (JEITA*)

Sony	LR6(SG)**
	36
	32

	(NH-14WM(A))
	22
	22

Sony	LR6(SG)**
	NH-14WM(A)
	58
	54

* JEITA(Japan Electronics and Information Technology Industries Association:)
(Sony HF)

**LR6(SG) Sony “STAMINA”
()

가

1 HOLD HOLD

2 ◀▶ () • ■
() VOL
(
◀▶ • REPEAT
)

VOL 6

VOL

2 ◀▶•■ .

◀▶•■ .

◀▶•■ .

(1) 1

◀▶•■ .

◀▶•REPEAT .

■() .

◀▶•REPEAT .

(1) 2
1

* FF

* REW

/ FF /

9 .

(AMS**)

/ REW

8 /

(AMS**)

FF 2 .

()

REW 2 .

()

*
◀▶•■ , .

**Automatic Music Sensor(
)

1 BAND•RADIO ON

2 BAND•RADIO ON

: AM FM1, FM2.

3 MENU

“_”() TUNE MODE

4

① SET MANUAL

② TUNE/PRESET +

TUNE/PRESET +

① SET PRESET

② TUNE/PRESET +

RADIO OFF

• AM: Walkman 가
AM 가
Walkman

• FM: ()

MENU

MODE
SET “MONO”(),
“LOCAL”, ()
가

RADIO ON/BAND•
 (가
).
 가
 RADIO ON/BAND•OFF
 1
 , + -
 RADIO ON/BAND•
 OFF

3 “A”가
 ENTER
 Walkman

가

()

32 - AM
 8 , FM1, FM2
 12 -

1 BAND•RADIO ON

2 BAND•RADIO ON
 AM FM1, FM2

3 ENTER
 가

4 TUNE/PRESET + -
 ENTER
 가

5 TUNE/PRESET + -
 ENTER

(-
)
 1 BAND•RADIO ON
 2 BAND•RADIO ON
 AM FM1, FM2

• 5
 •
 4
 "----"
 TUNE/PRESET +
 "----"
 ENTER
 가
 TUNE/PRESET +
 ENTER

1 BAND•RADIO ON

2 ENTER
가

3 "JPn" "USA"
"Eur"가
BAND•RADIO ON

4 BAND•RADIO ON
"JPn"
"USA" "Eur"
ENTER

5 " " " "

*

	FM(MHz)	AM(kHz)
JPn	76 - 90	531 - 1 710
USA	87.5 - 108	530 - 1 710
Eur	87.5 - 108	531 - 1 602

* JPn:

USA: , ,
Eur: 가

MENU

MODE
SET



FWD



— BL SKIP

BL SKIP

12

3

1 MENU

BL SKIP

2 SET

“ON”

1 MODE
SKIP

“BL

Dolby()* B NR

MENU

NR()

SET

“ON”가

* Dolby Laboratories 가

“Dolby” -D Dolby
Laboratories

1 MENU

SOUND

2 SET

1 SOUND

가

RV : Sound Revitalizer(
).

MB : Mega Bass.
().

GRV : Groove.

().
: ().

• AVLS

• “GRV” 가

— HOLD
HOLD

— AVLS(Automatic
Volume Limiter System:
)

MENU

AVLS
SET “☺”가

MODE

“AVLS”가

AVLS

“☺”가

SET

“AVLS”가

MODE

ご案内

ソニーではお客様技術相談窓口として「テクニカルインフォメーションセンター」を開設しています。

お使いになってご不明な点、技術的なご質問、故障と思われるときのご相談は下記までお問い合わせください。

テクニカルインフォメーションセンター

電話：048-794-5194

受付時間：月～金 午前9時から午後6時まで
(祝日、年末年始、弊社休日を除く)

ご相談になるときは次のことをお知らせください。

- 型名
- 故障の状態：できるだけ詳しく
- お買い上げ年月

<http://www.sony.net/>

ソニー株式会社 〒141-0001 東京都品川区北品川 6-7-35

お問い合わせはお客様ご相談センターへ

● ナビダイヤル……………  0570-00-3311

(全国どこからでも市内通話料金でご利用いただけます)

● 携帯電話・PHSでのご利用は…… 03-5448-3311

● Fax ……………… 0466-31-2595

受付時間：

月～金
9:00～20:00
土・日・祝日
9:00～17:00



VOC(揮発性有機化合物)ゼロ植物型インキを使用しています。