

QUICK

MANUAL DE INSTRUÇÕES . MANUAL DE INSTRUCCIONES
INSTRUCTIONS MANUAL . MODE D'EMPLOI



PT 04

ES 14

EN 24

FR 34

PT

MÁQUINA DE CAFÉ EXPRESSO QUICK MANUAL DE INSTRUÇÕES

As precauções de segurança fazem parte do aparelho.

Leia atentamente este manual antes de utilizar o equipamento.

Guarde-o para referência futura.

ÍNDICE

1. SALVAGUARDAS IMPORTANTES	05
2. CONHECER A SUA MÁQUINA DE CAFÉ	07
3. ESPECIFICAÇÕES TÉCNICAS	07
4. LINHA DE SERVIÇO AO CLIENTE	07
5. PRIMEIRA UTILIZAÇÃO OU APÓS LONGO PERÍODO DE INATIVIDADE	08
6. EXTRAIR CAFÉ/BEBIDAS LONGAS	09
7. PROGRAMAR VOLUME	10
8. REPOR DEFINIÇÕES DE FÁBRICA	11
9. MODO POUPANÇA DE ENERGIA	11
10. PURGA	11
11. LIMPEZA E MANUTENÇÃO	11
12. DESCALCIFICAÇÃO	12
13. RESOLUÇÃO DE PROBLEMAS	12
14. ENERGIA E AMBIENTE	12

SALVAGUARDAS IMPORTANTES

Este manual também está disponível em formato PDF em mydeltaq.com

Leia atentamente todas as instruções deste manual antes de instalar, ligar e utilizar o equipamento. Este manual fornece indicações importantes sobre a segurança na instalação e utilização do equipamento.

Nota: Guarde este manual em local adequado para referência futura.

As fabricante reserva-se o direito de modificar o manual sem obrigação de actualizar as edições anteriores, salvo casos excepcionais. Depois de ter retirado a máquina da embalagem coloque-a com a base para baixo em local seguro, plano e horizontal, livre de outros equipamentos ou artefactos que possam dificultar o seu manuseamento e onde não possa ser derrubada ou danificada. Confirme se a superfície de apoio não possui fontes de aquecimento e que se encontra devidamente limpa e seca. Confirme também se existe próximo do local de instalação uma tomada eléctrica com ligação à terra.

- Antes de começar a utilizar o seu equipamento, assegure-se que a mecânica e todos os seus acessórios estão em bom estado. Em caso de dúvida não utilize o equipamento e contacte a **Linha de Serviço ao Cliente (00 800 20 50 20 50)**.
- Confirme se a tensão de saída da tomada eléctrica corresponde à tensão (voltagem) indicada na etiqueta de classificação da sua máquina de café. Ligue o equipamento apenas a tomadas eléctricas com ligação à terra.
- Não coloque o equipamento em funcionamento se o cabo ou a tomada se apresentarem danificados ou avariados. Entre em contacto com a **Linha de Serviço ao Cliente (00 800 20 50 20 50)**.

- Se o cabo de alimentação estiver danificado o mesmo deverá ser substituído pelo fabricante, pelo fornecedor de serviços ou por uma pessoa com competências semelhantes de modo a amenizar os riscos.
- Em caso de emergência: retire imediatamente a ficha eléctrica da tomada.
- Não deixe o cabo eléctrico pendurado sobre uma mesa ou balcão. Não deixe que o cabo eléctrico entre em contacto directo com superfícies quentes.
- Para desligar, retire a ficha eléctrica da respectiva tomada. Segure sempre a ficha. Nunca exerça força no cabo.
- Desligue a ficha eléctrica da respectiva tomada quando o equipamento eléctrico não estiver a ser utilizado ou antes de efectuar limpezas no mesmo.
- A fim de proteger as pessoas do fogo, choque eléctrico e ferimentos, não mergulhe o cabo, ficha eléctrica ou o equipamento em água ou outro líquido.
- Caso seja necessária uma extensão, use apenas com ligação à terra.
- Não toque no cabo eléctrico com as mãos molhadas ou húmidas.
- Encha o depósito só com água potável fria. Nunca encha o depósito de água com leite, óleo/azeite ou outros líquidos similares.
- Esvazie o depósito de água caso a máquina não seja usada durante um longo período de tempo.
- Não utilize o equipamento no exterior, ou exposto a agentes atmosféricos (chuva, sol e outros).
- Este aparelho deverá ser usado apenas em espaços interiores.
- Este aparelho é considerado adequado para utilização em países com um clima temperado. O aparelho também pode ser usado em outros países.
- O aparelho deve ser fornecido através de um dispositivo de corrente residual (RCD), com uma taxa de corrente residual não superior a 30 mA.
- Este equipamento está concebido apenas para utilização doméstica e casos semelhantes, tais como:
 - cozinhas colectivas em estabelecimentos comerciais, escritórios e outros locais de trabalho;
 - habitações rurais;
 - por clientes em hotéis, motéis e outros ambientes residenciais do mesmo tipo;
 - em alojamentos de tipo quartos de hóspedes.

- Não utilize o equipamento para outros fins que não o que foi destinado.
- Não coloque o equipamento próximo ou sobre um fogão a gás ou eléctrico quente, nem dentro de um forno aquecido.
- Não deixe o equipamento ligado sem vigilância.
- Feche sempre a alavanca por completo e nunca a abra durante a extracção a fim de evitar queimaduras.
- Não coloque os dedos na saída de café, pode causar queimaduras.
- Não coloque os dedos no porta-cápsulas, pode causar queimaduras.
- Limpe todas as peças destacáveis com água. As superfícies exteriores do equipamento devem ser limpas com um pano húmido.
- Deverá existir uma vigilância apertada quando o equipamento eléctrico for utilizado por ou junto a crianças.
- Este aparelho pode ser utilizado por crianças a partir dos 8 anos de idade e por pessoas com capacidades físicas, sensoriais ou mentais reduzidas ou pessoas com falta de experiência ou conhecimento, desde que sob supervisão ou aos quais tenham sido dadas informações de como utilizar o equipamento de forma segura e que consigam entender os riscos envolvidos.
- As crianças não devem brincar com este equipamento. A limpeza e manutenção não devem ser feitas por crianças sem supervisão.
- Manter a máquina e o cabo fora do alcance de crianças com idades inferiores a 8 anos.
- Os equipamentos podem ser utilizados por pessoas com capacidades físicas, sensoriais ou mentais reduzidas desde que sob supervisão ou aos quais tenham sido dadas informações de como utilizar o equipamento de forma segura e que consigam entender os riscos envolvidos. As crianças não devem brincar com este equipamento.
- A utilização de acessórios não recomendados pelo fabricante do equipamento poderá causar um incêndio, choque eléctrico ou ferimentos em pessoas.
- Uma utilização incorreta do aparelho poderá provocar ferimentos.
- Enquanto estiver a ser utilizada, a máquina de café não deverá ser colocada dentro de um armário.

- No caso de avaria e/ou mau funcionamento do equipamento desligue-o da corrente eléctrica e não tente repará-lo pessoalmente. Contacte a **Linha de Serviço ao Cliente (00 800 20 50 20 50)**.

Nota: O não cumprimento das salvaguardas, poderá comprometer a segurança do equipamento e do seu utilizador.

- No momento da primeira utilização é possível que o equipamento emita algum odor causado pelos materiais de isolamento e pelos elementos sujeitos a aquecimento. Este inconveniente desaparece em poucos minutos.
- Algumas máquinas poderão apresentar sinais de utilização prévia, devido aos rigorosos testes de controlo de qualidade.
- A instalação deve ser efectuada seguindo as instruções do fabricante. Uma instalação errada poderá causar danos materiais, aos quais o fabricante não poderá ser considerado responsável.
- O fabricante não poderá ser considerado responsável por eventuais danos derivados de utilizações impróprias, erróneas ou irracionais.
- Em caso de utilização indevida ou não cumprimento das instruções de utilização, o fabricante declina quaisquer responsabilidades e anulará a respectiva garantia.
- Este equipamento foi desenvolvido para extrair bebidas através da utilização de cápsulas Delta Q. A qualidade Delta Q está garantida quando as cápsulas Delta Q são usadas em equipamentos Delta Q.

CONHECER A SUA MÁQUINA DE CAFÉ

1. Botão expresso / Botão On/Off
2. Botão bebidas longas / Botão On/Off
3. Corpo do equipamento
4. Depósito de água
5. Alavanca
6. Porta-cápsulas
7. Depósito de cápsulas usadas
8. Depósito de líquidos
9. Bandeja para apoio de chávenas
10. Bico de extracção
11. LED
12. Cabo eléctrico
13. Ficha eléctrica*

* Excepto UK

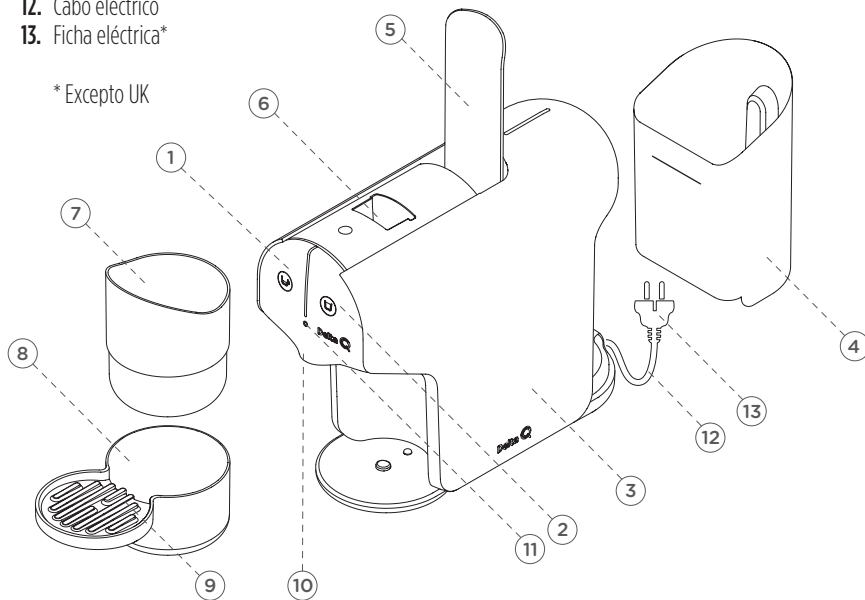

ESPECIFICAÇÕES TÉCNICAS

Modelo: QUICK

Consumíveis: Cápsulas Delta Q

Ejecção: Ejecção automática de cápsulas usadas

Dimensões: L: 116 mm A: 257 mm P: 350 mm

Peso aproximado: 3 kg

Capacidade do depósito de água: 800ml

Capacidade do depósito de cápsulas usadas: 10 cápsulas

Potência: 1200 W

Voltagem: 220-240 V

Frequência: 50 Hz

Delta

LINHA DE SERVIÇO AO CLIENTE

mydeltaq.com

00 800 20 50 20 50 (linha gratuita)

NOVADELTA, LDA
Av. Infante D. Henrique 151 A
1959-012 Lisboa
Portugal

PRIMEIRA UTILIZAÇÃO OU APÓS LONGO PERÍODO DE INACTIVIDADE

Nota: Leia primeiro as Salvaguardas Importantes.

1.

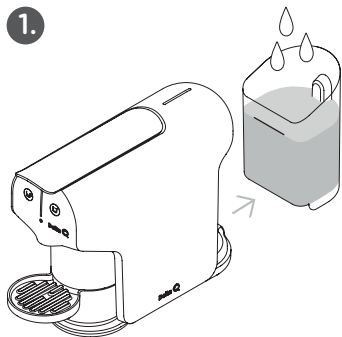

- Remova o depósito de água. Encha-o até à marca do limite de máximo. Coloque-o na posição inicial. Certifique-se que o depósito ficou bem colocado.

2.



- Ligue a ficha eléctrica à tomada.
- Para ligar a máquina, pressione o botão expresso ou o botão bebidas longas. Quando o LED deixar de piscar (aprox. 35 segundos) a máquina está pronta a usar.

3.



- Coloque um recipiente (min. 250ml) por baixo do bico de extracção. Para colocar um copo alto, rode a bandeja de apoio para um dos lados.

4.

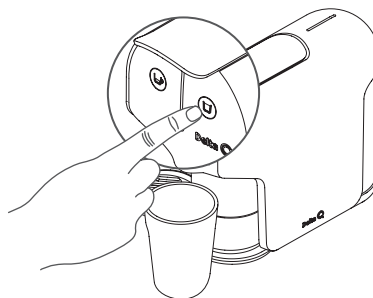

- Pressione o botão bebidas longas para enxaguar a máquina, repita este passo 2 vezes. Nota: Caso não saia água, retire o depósito de água e volte a colocá-lo na posição inicial, durante a extracção de bebidas longas. Repita este passo até a máquina expelir caudal contínuo de água.
- A máquina desliga-se ao fim de 3 minutos sem actividade. Para desligar a máquina pressione qualquer um dos botões até o LED apagar.

EXTRAIR UM CAFÉ/BEBIDAS LONGAS

Nota: Sempre que alterar a tipologia de bebida (café/bebidas longas) deverá realizar a acção de Purga (ver: pág.10).

1.



- Ligue a ficha eléctrica à tomada.
- Para ligar a máquina, pressione o botão expresso ou o botão bebidas longas. Quando o LED deixar de piscar (aprox. 35 segundos) a máquina está pronta a usar.

2.

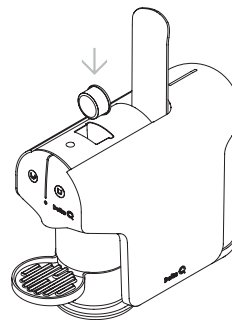

- Levante a alavanca e insira uma cápsula Delta Q no orifício do porta-cápsulas.

3.



- Baixe a alavanca e coloque uma chávena de café por baixo do bico de extracção. Para colocar um copo alto, rode a bandeja de apoio para um dos lados.

4.

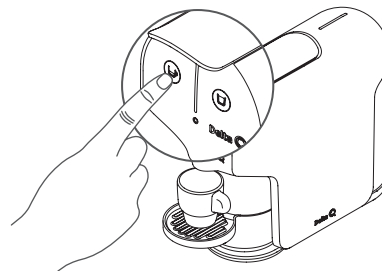

- Pressione o botão expresso ou o botão bebidas longas para dar início à extracção da bebida. A extracção pára automaticamente.
- Levante a alavanca na totalidade para libertar a cápsula para o depósito de cápsulas usadas (capacidade máxima de 10 cápsulas). Retire a chávena.

PROGRAMAR VOLUME

Nota: Os volumes definidos de origem são: Espresso: aprox. 30cc e Bebidas longas: aprox. 180cc.

1.

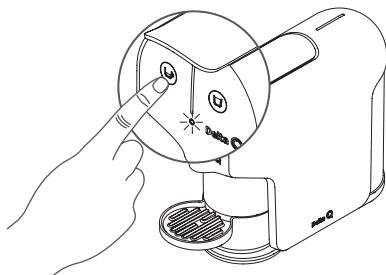

- Ligue a máquina pressionando o botão expresso ou o botão bebidas longas. Quando o LED deixar de piscar (aprox. 35 segundos) a máquina está pronta a usar.

2.

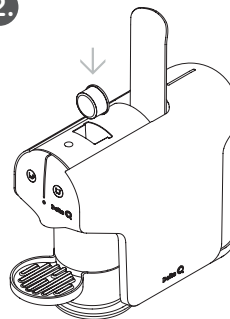

- Insira uma cápsula Delta Q no orifício do porta-cápsulas.

3.

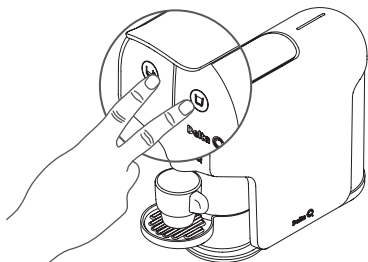

- Coloque uma chávena de café ou um copo alto por baixo do bico de extracção.
- Manter pressionado o botão expresso e o botão bebidas longas até o LED começar a piscar (Modo programação).

4.

- Pressione o botão expresso ou o botão bebidas longas para dar início à extracção.
- Pressione de novo qualquer botão quando o volume desejado for alcançado.
- O LED irá piscar 3 vezes em confirmação. O equipamento memoriza o volume e passará a extrair o mesmo até que nova programação seja definida.

Nota: Se o utilizador não pressionar qualquer botão para finalizar a operação, o equipamento irá automaticamente assumir o volume máximo de 70cc (Espresso) e 200cc (Bebidas longas).

REPOR DEFINIÇÕES DE FÁBRICA

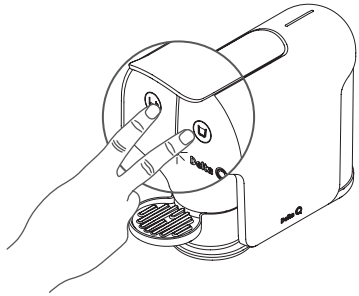

- Manter pressionado o botão expresso e o botão bebidas longas até o LED começar a piscar (Modo programação).
- Pressione novamente botão expresso e o botão bebidas longas até o LED piscar 3 vezes em confirmação. O equipamento desliga-se automaticamente.

MODO POUANÇA DE ENERGIA

- A máquina desliga-se automaticamente após 3 minutos de inatividade e o LED apaga-se. Se desejar, poderá sempre desligar a máquina pressionando qualquer botão até o LED apagar.

PURGA

A realização frequente da operação “Purga” garante maior qualidade nas bebidas extraídas e uma correcta manutenção do equipamento.

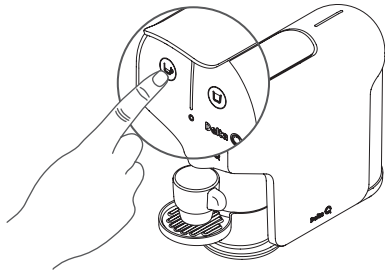

- Coloque uma chavena de café e sem inserir qualquer cápsula, pressione o botão expresso para enxaguar a máquina. A extracção pára automaticamente. Com o LED fixo a máquina está pronta a usar.

LIMPEZA E MANUTENÇÃO

Aviso: Confirme que desligou o equipamento da corrente eléctrica antes de o limpar. Para evitar choques eléctricos, não mergulhe o cabo, ficha ou o equipamento em água ou outro líquido. Não use nenhum agente de limpeza abrasivo ou com solventes.

- Esvazie com frequência o depósito de cápsulas usadas e o depósito de líquidos.
- O depósito de cápsulas usadas e o de líquidos podem ser lavados em água e secos com um pano macio.
- Limpe as superfícies exteriores do equipamento com um pano húmido.
- Nunca deverá submergir o equipamento em água.

DESCALCIFICAÇÃO

É recomendado que realize a descalcificação do equipamento de três em três meses, ou após 300 extracções de cápsulas Delta Q, aproximadamente.

Siga as instruções de segurança indicadas na embalagem do kit de descalcificação Delta Q. Evite o contacto do produto descalcificante com olhos, pele, máquina e superfícies em redor desta.

ENERGIA E AMBIENTE

A Delta Q está empenhada em conceber e produzir máquinas inovadoras de elevado desempenho e fácil utilização.

Para melhorar o desempenho energético da máquina foram introduzidas melhorias e funções que visam a redução do consumo energético.

Esta máquina está em conformidade com a Directiva Europeia 2012/19/CE. A embalagem e a máquina contêm materiais recicláveis.

RESOLUÇÃO DE PROBLEMAS

- **O equipamento não liga.** > Confirme se a ficha eléctrica está ligada correctamente à tomada. Confirme que premiu o botão expresso para ligar o equipamento.
- **A alavanca não fecha/baixa.** > Verifique se o depósito de cápsulas usadas está cheio. Caso necessário despeje-o e volte a colocar o depósito vazio na posição inicial.
- **Não sai café ou água.** > Verifique se o depósito de água está vazio ou se está bem colocado.
- **LED pisca rapidamente sem parar.** > Por favor desligue o equipamento da tomada e volte a ligá-lo após 2 minutos. Se o problema persistir, contacte a **Linha de Serviço ao Cliente (00 800 20 50 20 50)**.

Para qualquer outra dúvida ou informação adicional deverá contactar a **Linha de Serviço ao Cliente (00 800 20 50 20 50)**.



- Os aparelhos eléctricos não devem ser eliminados como resíduos urbanos não triados. Utilize as instalações de recolha separadas. Entre em contacto com a sua autarquia para obter mais informações sobre os sistemas de recolha que se encontram disponíveis. Se os aparelhos eléctricos forem deitados fora em aterros sanitários ou lixeiras, existe o risco de as substâncias perigosas contaminarem as águas do solo, entrando, desta forma, na cadeia alimentar, o que pode constituir um risco para a sua saúde e bem-estar.

A Delta Q preocupa-se com a reciclagem das cápsulas usadas. Consulte o nosso Web site: mydeltaq.com para obter mais informações sobre como reciclar cápsulas usadas Delta Q ou contacte a **Linha de Serviço ao Cliente (00 800 20 50 20 50)**.

ES

MÁQUINA DE CAFÉ ESPRESSO QUICK MANUAL DE INSTRUCCIONES

Las precauciones de seguridad forman parte del aparato.

Lea detenidamente este manual antes de utilizar el equipo.

Consérvelo para futuras consultas.

ÍNDICE

1. ADVERTENCIAS IMPORTANTES	15
2. CONOCER SU MÁQUINA DE CAFÉ	17
3. INFORMACIÓN TÉCNICA	17
4. SERVICIO DE ATENCIÓN AL CLIENTE	17
5. PRIMER USO O LARGO PERIODO DE INACTIVIDAD	18
6. EXTRAER UN CAFÉ/BEBIDAS LARGAS	19
7. PROGRAMAR EL VOLUMEN	20
8. RESTABLECER LOS VALORES DE FÁBRICA	21
9. MODO DE AHORRO DE ENERGÍA	21
10. PURGA	21
11. LIMPIEZA Y MANTENIMIENTO	21
12. DESCALCIFICACIÓN	22
13. RESOLUCIÓN DE PROBLEMAS	22
14. ENERGÍA Y MEDIOAMBIENTE	22

ADVERTENCIAS IMPORTANTES

Este manual de instrucciones también está disponible en formato PDF en mydeltaq.com

Lea detenidamente todas las instrucciones del presente manual antes de instalar, conectar y utilizar el equipo.

Este manual proporciona indicaciones importantes sobre la seguridad en la instalación y el uso del equipo.

Nota: Equipo para uso doméstico exclusivo.

El fabricante se reserva el derecho de modificar el manual sin obligación de actualizar las ediciones anteriores, salvo en casos excepcionales. Las imágenes que contiene el presente manual son meramente ilustrativas, y pondrían no corresponder a la estética de todos los modelos de máquina a los que se refieren las instrucciones.

Asegúrese de que la superficie de apoyo no tenga fuentes de calor y que se encuentre debidamente limpia y seca.

Asegúrese asimismo de que cerca del lugar de instalación exista una toma eléctrica con conexión a tierra.

- Antes de comenzar a utilizar su equipo, asegúrese de que la mecánica y todos sus accesorios se encuentran en buen estado.
En caso de duda, no utilice el aparato y póngase en contacto con el **Servicio de Atención al Cliente (00 800 20 50 20 50)**.
- Asegúrese de que la tensión de salida de la toma eléctrica corresponde a la tensión indicada en la placa de características de su máquina de café. Conecte el equipo solo a tomas eléctricas con conexión a tierra.
- No ponga el equipo en funcionamiento si el cable o la toma se encuentran dañados o averiados. Póngase en contacto con el **Servicio de Atención al Cliente (00 800 20 50 20 50)**.

- No deje el cable eléctrico colgado sobre una mesa o barra.
No deje que el cable eléctrico entre en contacto directo con superficies calientes.
- Para desconectarlo, retire la clavija eléctrica de la correspondiente toma. Coja siempre la clavija, no tire del cable.
- Desconecte la clavija eléctrica de su toma cuando el equipo eléctrico no esté utilizándose o antes de limpiarlo.
- Para proteger a las personas contra incendios, descargas eléctricas y heridas, no sumerja el cable, la clavija eléctrica o el equipo en agua u otro líquido.
- Si es necesaria una extensión, utilice solo la conexión a tierra.
- No toque el equipo con las manos mojadas o húmedas.
- Llene el depósito solo con agua potable fría. Nunca llene el depósito de agua con leche, óleo, aceite u otros líquidos similares.
- Vacíe el depósito de agua si la máquina no se utiliza durante un largo periodo de tiempo.
- No utilice el equipo en el exterior ni lo exponga a agentes atmosféricos (lluvia, sol y otros).
- Este aparato se considera adecuado para el uso en países con un clima templado. El aparato también se puede utilizar en otros países.
- El aparato debe conectarse a través de un dispositivo de corriente residual (RCD) con una tasa de corriente residual no superior a 30 mA.
- Este equipo solo está concebido para el uso doméstico y casos similares, como:
 - cocinas colectivas en establecimientos comerciales, oficinas y otros lugares de trabajo;
 - casas rurales;
 - por los clientes en hoteles, moteles y otros entornos de tipo residencial;
 - entornos de tipo "alojamiento y desayuno".
- No utilice el equipo para otros fines diferentes del previsto.
- No sitúe el equipo cerca o sobre un fogón a gas o eléctrico caliente, ni dentro de un horno calentado.
- No deje el equipo conectado sin vigilancia.

- Cierre siempre la palanca completamente y nunca la abra durante la extracción para evitar quemaduras.
- No coloque los dedos en la salida del café, podría provocar quemaduras.
- No coloque los dedos en el porta-cápsulas, podría provocar quemaduras.
- El vapor y el agua caliente pueden salir del porta-cápsulas, mantener los ojos y los dedos lejos del porta-cápsulas después de su apertura.
- Limpie todas las piezas desmontables con agua. Las superficies exteriores del equipo deben limpiarse con un paño húmedo.
- Deberá existir una estricta vigilancia cuando el equipo eléctrico sea utilizado por o cerca de niños.
- Este aparato puede ser utilizado por niños a partir de 8 años y más, y por personas con discapacidad física, mental o sensorial o falta de experiencia y conocimiento, siempre que hayan recibido supervisión o instrucción sobre el uso del aparato de manera segura y comprendan los peligros que implica.
- Los niños no deben jugar con este equipo. La limpieza y mantenimiento no deben ser realizadas por niños sin supervisión.
- Mantener la máquina y el cable fuera del alcance de niños con edades inferiores a 8 años.
- Este aparato puede ser utilizado por personas con discapacidad física, mental o sensorial o falta de experiencia y conocimiento, siempre que hayan recibido supervisión o instrucción sobre el uso del apartado de manera segura y comprendan los peligros que implica.
Los niños no deberán jugar con el aparato.
- El uso de accesorios no recomendados por el fabricante del equipo podrá provocar un incendio, descarga eléctrica o heridas en personas.
- En caso de avería y/o mal funcionamiento del equipo, desconéctelo de la corriente eléctrica y no intente repararlo personalmente.
Entre en contacto con el Servicio de Atención al Cliente (00 800 20 50 20 50).
- En el momento del primer uso, es posible que el equipo emita algún olor provocado por los materiales de aislamiento y por los elementos sujetos al calentamiento. Este inconveniente desaparece en pocos minutos.
- Algunas máquinas podrán presentar señales de uso previo, debido a las rigurosas pruebas de control de calidad.
- La instalación debe efectuarse siguiendo las instrucciones del fabricante. Una instalación incorrecta podrá provocar daños materiales, por los cuales el fabricante no podrá ser considerado responsable.
- El fabricante no podrá ser considerado responsable por posibles daños derivados de usos inadecuados, erróneos o irracionales.
- En caso de uso indebido o incumplimiento de las instrucciones de uso, el fabricante rechaza cualquier responsabilidad y anulará la respectiva garantía.
- Este equipo ha sido desarrollado para extraer bebidas a través del uso de cápsulas Delta Q. La calidad de Delta Q está garantizada cuando las cápsulas Delta Q sean utilizadas en equipos Delta Q.

Nota: Si no se cumplen estas advertencias, podrá poner en riesgo la seguridad del equipo y de su usuario.

CONOCER SU MÁQUINA DE CAFÉ

1. Botón espresso / Botón general On/Off
2. Botón bebidas largas / Botón general On/Off
3. Cuerpo del equipo
4. Depósito de agua
5. Palanca de apertura del porta-cápsulas
6. Porta-cápsulas
7. Depósito de cápsulas usadas
8. Depósito de líquidos
9. Bandeja para soporte de tazas
10. Boquilla de extracción
11. LED
12. Cable eléctrico
13. Clavija de alimentación*

* Excepto UK

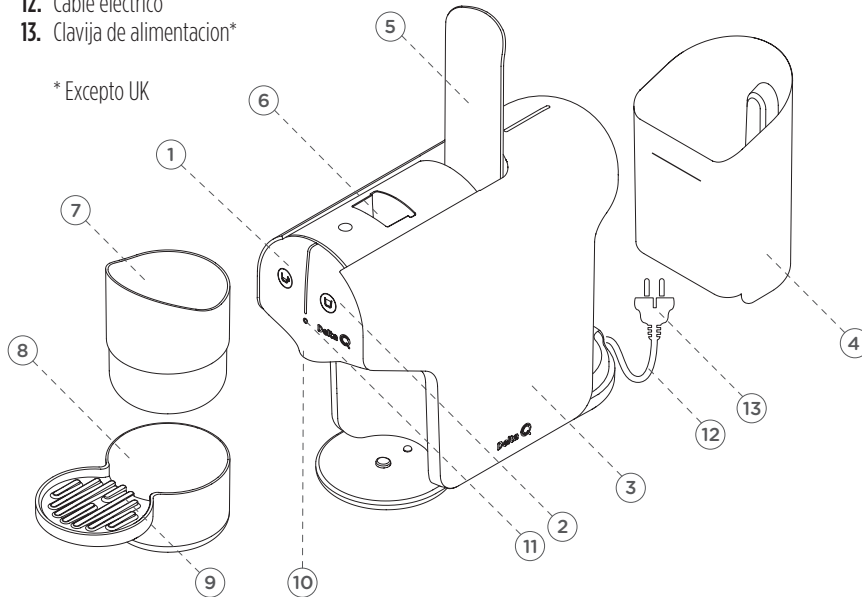

INFORMACIÓN TÉCNICA

Modelo: QUICK

Consumibles: Cápsulas Delta Q

Expulsión: Expulsión automática de cápsulas usadas

Dimensiones: L: 116 mm A: 257 mm P: 350 mm

Peso aproximado: 3 kg

Capacidad del depósito de agua: 800ml

Capacidad del depósito de cápsulas usadas: 10 cápsulas

Potencia: 1200 W

Voltaje: 220-240 V

Frecuencia: 50 Hz

Delta Q

SERVICIO DE ATENCIÓN AL CLIENTE

mydeltaq.com

 00 800 20 50 20 50 (llamada gratuita)

NOVADELTA, LDA
Av. Infante D. Henrique 151 A
1959-012 Lisboa
Portugal

PRIMER USO O LARGO PERIODO DE INACTIVIDAD

Nota: Leer en primer lugar Advertencias Importantes.

1.

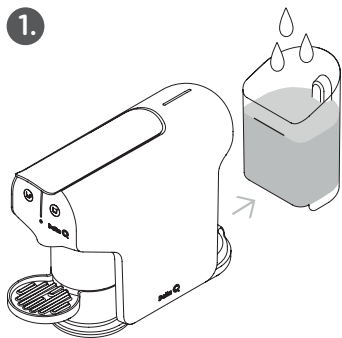

- Retire el depósito de agua. Rellene el depósito de agua hasta la marca del límite de máximo. Colóquelo en la posición inicial. Asegúrese de que el depósito de agua está bien colocado.

2.

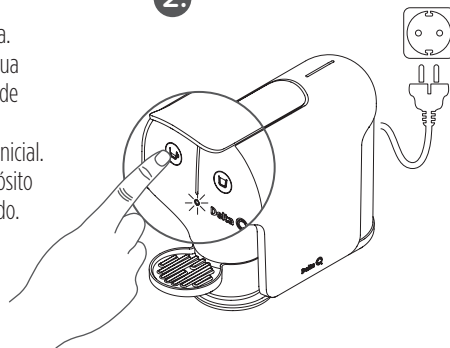

- Conecte la clavija eléctrica en la respectiva toma.
- Pulse el botón espresso o botón bebidas largas para conectar la máquina. Cuando el LED deje de parpadear (aprox. 35 segundos), la máquina se encontrará lista para utilizar.

3.



- Coloque un recipiente (con capacidad mínima de 250ml) por debajo de la boquilla de extracción. Para colocar un vaso alto, gire la bandeja para soporte de tazas hacia un lado.

4.

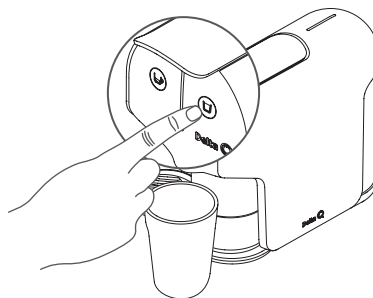

- Pulse el botón bebidas largas para enjuagar la máquina, repita este paso 2 veces.
Nota: Si no hay agua, retire el depósito de agua, réllénelo y colóquelo en al posición inicial. Inicie de nuevo la extracción de bebidas largas.
- La máquina se apaga automáticamente después de 3 minutos de inactividad. Se puede apagar la máquina pulsando cualquiera de los botones hasta que el LED se apague.

EXTRAER UN CAFÉ/BEBIDAS LARGAS

Nota: Siempre que modifique el tipo de bebida a extraer (café/bebidas largas) deberá realizar una purga (ver: pág.21).

1.

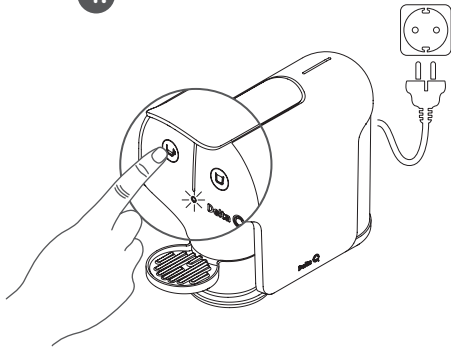

- Conecte la clavija eléctrica en la respectiva toma.
- Pulse el botón espresso o botón bebidas largas para conectar la máquina. Cuando el LED deje de parpadear (aprox. 35 segundos), la máquina se encontrará lista para utilizar.

2.

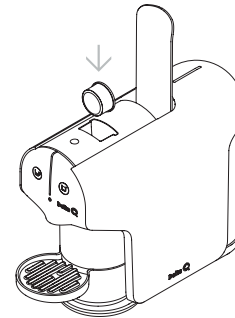

- Levante la palanca e introduzca una cápsula de café Delta Q en el orificio del porta-cápsulas.

3.



- Baje la palanca y coloque una taza de café espresso debajo de la boquilla de extracción. Para colocar un vaso alto, gire la bandeja para soporte de tazas hacia un lado.

4.

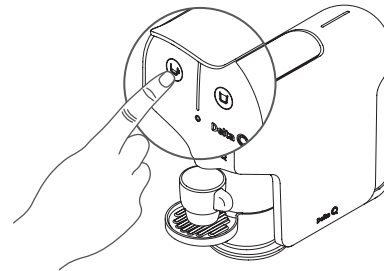

- Pulse el botón espresso o botón bebidas largas para iniciar la extracción de la bebida y la máquina se parará automáticamente
- Levantar totalmente la palanca de nuevo para liberar la cápsula hacia el depósito de cápsulas usadas (capacidad máxima de 10 cápsulas). Retire la taza.

PROGRAMAR EL VOLUMEN

Nota: El volumen definido de fábrica es: Espresso: aproximadamente 30cc y Bebidas largas: aproximadamente 180cc.

1.

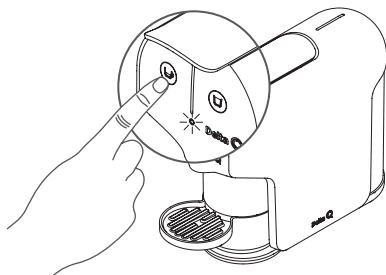

- Pulse el botón espresso o botón bebidas largas para conectar la máquina. Cuando el LED deje de parpadear (aprox. 35 segundos), la máquina se encontrará lista para utilizar.

2.

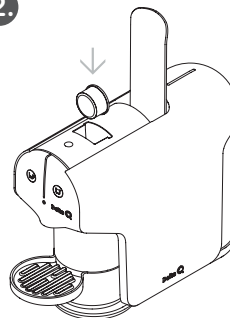

- Introduzca una cápsula de café Delta Q en el orificio del porta-cápsulas.

3.

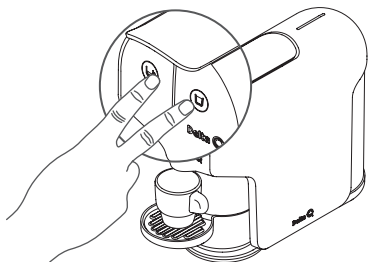

- Coloque una taza de café o un vaso alto debajo de la boquilla de extracción.
- Mantenga pulsado el botón espresso y el botón bebidas largas hasta que el LED empiece a parpadear (Modo de programación).

4.

- Pulse el botón espresso o botón bebidas largas para iniciar la extracción de la bebida.
- Cuando la extracción haya alcanzado la dosis deseada, vuelva a pulsar cualquiera de los botones.
- El LED parpadeará 3 veces en la confirmación. El equipo memoriza el volumen y pasará a extraerlo hasta que se defina una nueva programación.

Nota: Si el usuario no presiona ningún botón para finalizar la operación, el equipo asumirá automáticamente aproximadamente el volumen máximo de 70cc (Espresso) y 200cc (Bebidas largas).

RESTABLECER LOS VALORES DE FÁBRICA

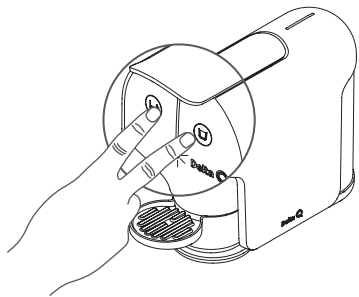

- Mantenga pulsado el botón espresso y el botón bebidas largas hasta que el LED empiece a parpadear (Modo de programación).
- Pulse de nuevo botón espresso y el botón bebidas largas hasta que el LED parpadee 3 veces en confirmación.
El equipo se apaga automáticamente.

MODO DE AHORRO DE ENERGÍA

- La máquina se apaga automáticamente después de 3 minutos de inactividad.
Se puede apagar la máquina pulsando cualquiera de los botones hasta que el LED se apague.

PURGA

La realización frecuente de la operación de “Purga” garantiza una mejor calidad en las bebidas extraídas y un correcto mantenimiento del equipo.

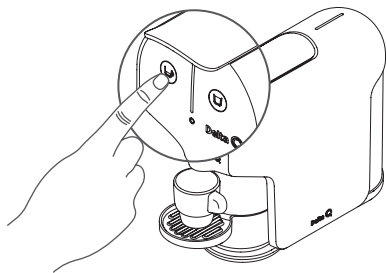

- Coloque una taza de café y sin introducir ninguna cápsula, pulse el botón espresso para enjuagar la máquina.
La máquina se parará automáticamente.
Con el LED fijo la máquina está lista para usar.

LIMPIEZA Y MANTENIMIENTO

Advertencia: Compruebe que se haya desenchufado el equipo de la toma eléctrica antes de limpiarlo.

Para evitar descargas eléctricas, no sumerja el cable, la clavija o el equipo en agua u otros líquidos. No utilice productos de limpieza abrasivos o disolventes.

- Vacíe con frecuencia el depósito de cápsulas usadas y de líquidos.
- Los depósitos de cápsulas usadas y de líquidos se pueden lavar con agua y secar con un paño suave.
- Limpie las superficies exteriores del equipo con un paño húmedo.
- No debe sumergir el equipo en agua.

DESCALCIFICACIÓN

Se recomienda que realice la descalcificación del equipo cada tres meses o tras 300 extracciones de cápsulas Delta Q aproximadamente.

Cumpla las instrucciones de seguridad indicadas en el envase del kit de descalcificación Delta Q.

Evite el contacto del producto descalcificante con los ojos, la piel, la máquina y las superficies que la rodean.

ENERGÍA Y MEDIOAMBIENTE

Delta Q se esfuerza por diseñar y fabricar máquinas innovadoras de elevado rendimiento y fácil manejo.

Para mejorar el rendimiento energético de la máquina, se han introducido mejoras y funciones destinadas a reducir el consumo energético.

Esta máquina cumple la Directiva Europea 2012/19/CE.

El embalaje y la máquina contienen materiales reciclables.

RESOLUCIÓN DE PROBLEMAS

El equipo no se enciende. > Confirme si la clavija eléctrica está correctamente conectada. Confirme que presionó el botón de extracción para encender el equipo.

La palanca no se cierra/baja. > Verifique si el depósito de cápsulas usadas está lleno. En caso de que sea necesario vacíelo y vuélvalo a colocar en la posición inicial.

No sale café o agua. > Compruebe si el depósito de agua está vacío o si no está bien colocado.

El LED parpadea rápidamente sin parar. > Por favor apague el equipo, desconéctelo de la toma y vuelva a encenderlo después de 2 minutos. Si el problema persiste, contacte con el **Servicio de Atención al Cliente (00 800 20 50 20 50)**.

Para cualquier otra duda o información adicional deberá contactar con el **Servicio de Atención al Cliente (00 800 20 50 20 50)**.



• No deseches los aparatos eléctricos como residuos municipales no clasificados; utilice instalaciones de recogida especializada.

Póngase en contacto con su gobierno local para más información sobre los sistemas de recogida disponibles.

Si los aparatos eléctricos se desechan en vertederos o basureros, las sustancias peligrosas pueden filtrarse en el agua subterránea y entrar en contacto con la cadena alimentaria, lo que puede afectar su salud y bienestar.

Delta Q se preocupa por el reciclaje de las cápsulas usadas.

Consulte nuestro sitio Web: mydeltaq.com para obtener más información sobre la forma de reciclar cápsulas usadas Delta Q o póngase en contacto con el **Servicio de Atención al Cliente (00 800 20 50 20 50)**.

EN

QUICK ESPRESSO COFFEE MACHINE INSTRUCTIONS MANUAL

The safety precautions are part of the appliance.

Read this manual carefully before using the equipment.

Keep it for future reference.

INDEX

1. IMPORTANT SAFETY PRECAUTIONS	25
2. GETTING TO KNOW YOUR COFFEE MACHINE	27
3. TECHNICAL INFORMATION	27
4. CUSTOMER SERVICE	27
5. FIRST USE OR LONG PERIOD OF NON-USE	28
6. EXTRACT COFFEE/LONG DRINKS	29
7. PROGRAM VOLUME	30
8. RESET FACTORY SETTINGS	31
9. STAND BY MODE	31
10. PURGE	31
11. CLEANING AND MAINTENANCE	31
12. DESCALING	32
13. TROUBLESHOOTING	32
14. ENERGY AND THE ENVIRONMENT	32

IMPORTANT SAFETY PRECAUTIONS

This manual is also available in PDF format in mydeltaq.com

Read carefully all the instructions and save these recommendations for future reference.

This manual provides important safety informations regarding the installation and use of the appliance.

Note: Keep this manual in an appropriate place for future reference.

The manufacturer reserves the right to change the manual without any obligation to update previous editions, except in exceptional circumstances. After removing the machine from its packaging, place it base downwards in a safe, flat horizontal place, where there is no other equipment or articles which may impair use, or allow the machine to be knocked or damaged. Check that the support surface has heating sources and that it is properly clean and dry.

Also confirm whether there is an earthed electrical socket near the installation site.

- Before using your equipment for the first time, make sure the machine and all its accessories are present and in a good state of repair. Where in doubt, do not use the appliance and contact the **Customer Service and Support (00 800 20 50 20 50)**.
- Confirm whether the output voltage of the electrical socket corresponds to the voltage stated on the classification label of your coffee machine. Connect the appliance only to grounded electrical outlets.
- Do not turn the equipment on if the cable or socket are damaged or malfunctioning. Contact **Customer Service and Support (00 800 20 50 20 50)**.
- If the supply cord is damaged, it must be replaced by the manufacturer, its service agent or similarly qualified persons in order to avoid a hazard.

- In case of emergency: immediately remove the plug from the outlet.
- Do not let the cord hanging over a table or counter.
- Do not let the cord get in direct contact with hot surfaces.
- To switch off, remove the power plug from the respective outlet. Always hold the plug. Never apply pressure on the cord.
- Remove the plug from the respective outlet when the appliance is not being used or before cleaning it.
- In order to protect people from fire, electrical shocks and personal injuries, do not immerse the cord, plug or appliance in water or other liquid.
- In case an extension cord is needed, use only a grounded one.
- Do not touch the cord when your hands are wet or moist.
- Fill the water tank only with cold drinking water. Never fill the water tank with milk, oil/olive oil or other similar liquids.
- Empty the water tank when the machine is not used for an extended period of time.
- Do not use the appliance outdoors, or exposed to weathering agents (rain, sun and others).
- This appliance is used indoor only.
- This appliance is considered to be suitable for use in countries having a warm damp equable climate. It may also be used in other countries.
- The appliance is to be supplied through a residual current device (RCD) having a rated residual operating current not exceeding 30 mA.
- This appliance is intended for household use and similar applications, such as:
 - staff kitchen areas in shops, offices and other working environments;
 - farm houses;
 - by guests in hotels, motels and other residential type environments;
 - in bed-and-breakfast type environments.
- Do not use the appliance for other than the intended purposes.
- Do not place the appliance near or over an electric or gas hot stove or in a heated oven.
- Do not leave appliance on while unattended.

- Do not put your fingers into the coffee outlet, as this can cause burns.
- Do not put your fingers into the capsule holder, as this can cause burns.
- Clean all the detachable parts with water. The exterior surfaces of the appliance must be cleaned with a damp cloth.
- The appliance must not be immersed in water for cleaning.
- Close supervision is required when the appliance is used by or near children.
- This appliance can be used by children aged from 8 years and above if they have been given supervision or instruction concerning use of the appliance in a safe way and if they understand the hazards involved. Cleaning and user maintenance shall not be made by children unless they are older than 8 and supervised.

Keep the appliance and its cord out of reach of children aged less than 8 years.

Appliances can be used by persons with reduced physical, sensory or mental capabilities or lack of experience and knowledge if they have been given supervision or instruction concerning use of the appliance in a safe way and understand the hazards involved.

Children shall not play with the appliance.

- The use of accessories not recommended by the appliance manufacturer may result in fire, electric shock and personal injuries.
- Misusing the appliance can lead to potential injury.
- The coffee-maker shall not be placed in a cabinet when in use.
- In case of failure and/or malfunction of the appliance, unplug it from the power outlet and do not try to repair it yourself. Contact the **Customer Service and Supporte** (00 800 20 50 20 50).

Note: The failure to comply with these safeguards may compromise the appliance and the user security.

- The first time you use the appliance, it is possible that some odour may be released, caused by the insulating materials and the appliance's parts subjected to heating. This inconvenience disappears in a few minutes.
- The installation must be performed in accordance with the manufacturer's instructions. An incorrect installation may cause damage to the appliance's parts, which the manufacturer cannot be held responsible for.
- The manufacturer cannot be held responsible for any damage resulting from the improper, erroneous and irrational use of the appliance.
- In case of misuse or failure to comply with the instructions, the manufacturer declines any responsibility and will void the respective warranty.
- This appliance was developed to extract beverages through the use of Delta Q capsules. Delta Q capsules quality is guaranteed when Delta Q capsules are used in Delta Q appliances.

GETTING TO KNOW YOUR COFFEE MACHINE

1. Espresso button / On/Off general button
2. Long drinks button / On/Off general button
3. Equipment body
4. Water tank
5. Lever
6. Capsule-holder
7. Deposit for used capsules
8. Deposit for liquids
9. Cup tray
10. Extraction nozzle
11. LED
12. Electrical cable
13. Electrical plug*

* Except in the UK

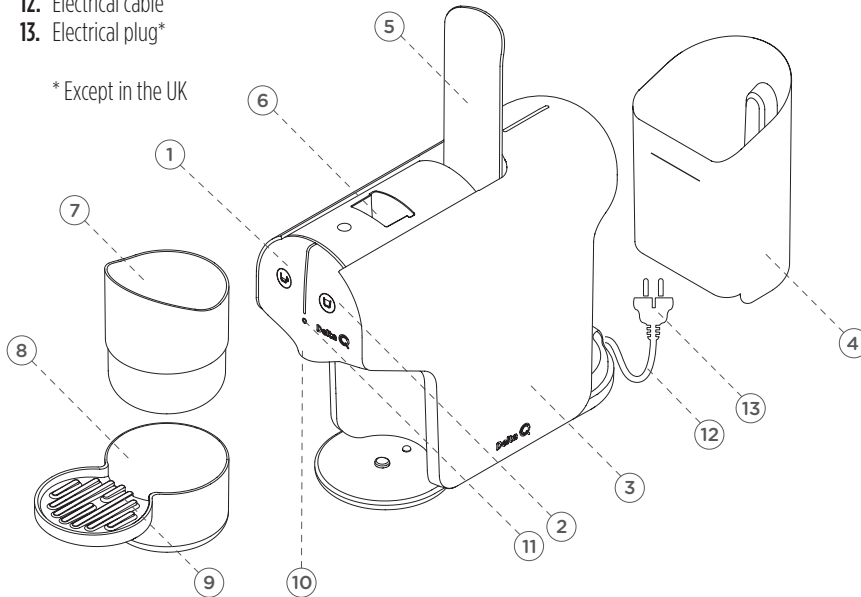

TECHNICAL INFORMATION

Model: Quick

Consumables: Delta Q capsules

Ejection: Automatic ejection of used capsules

Dimensions: W: 116 mm H: 257 mm L: 350 mm

Approximate weight: 3 kg

Water tank capacity: 800ml

Used capsule tank capacity: 10 capsules

Power: 1200 W

Voltage: 220-240 V

Frequency: 50 Hz

Delta Q

CUSTOMER SERVICE

mydeltaq.com

 00 800 20 50 20 50 (toll free)

NOVADELTA, LDA
Av. Infante D. Henrique 151 A
1950-041 Lisboa
Portugal

FIRST USE OR LONG PERIOD OF NON-USE

Note: First, read the Important Safety Precautions.

1.

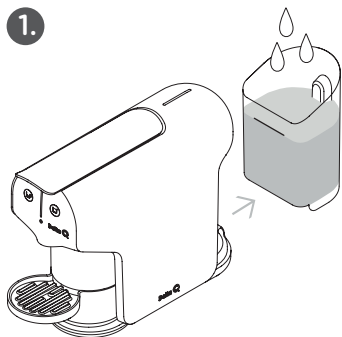

- Pull out the water tank. Fill the water tank up to the maximum capacity mark. Place it in its initial position. Make sure that the water tank is inserted correctly.

2.

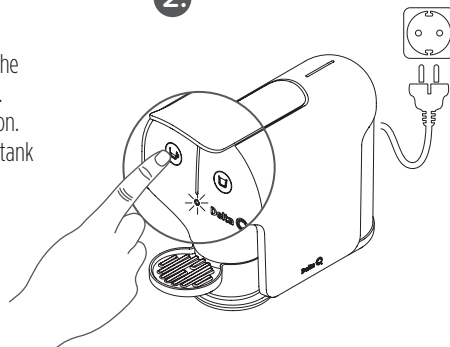

- Connect the plug to the grounded outlet.
- To switch the machine on, press espresso button or the long drinks button. When the LED stops blinking (approximately 35 seconds) the machine is ready to use.

3.

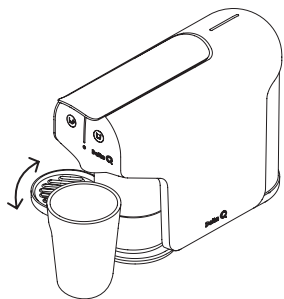

- Place a container (min. 250ml) on the cup tray under the extraction nozzle. To put a tall glass, turn the cup tray to one side.

4.

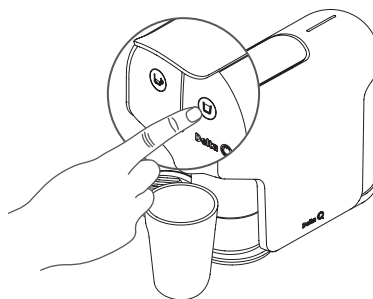

- Press the long drinks button to rinse the machine, repeat this step 2 times.
Note: If there is no water, remove the water tank and put it back into the initial position, during the extraction of long drinks. Repeat this step until the machine expel continuous flow of water.
- The machine switches off automatically after 3 minutes of inactivity. To turn off the machine, press the espresso button until the LED turns off.

EXTRACT COFFEE/LONG DRINKS

Note: Whenever the type of drink to be extracted is altered (coffee, long drinks) a purge action must be carried out (see: page 31).

1.



- Connect the plug to the grounded outlet.
- To switch the machine on, press espresso button or the long drinks button. When the LED stops blinking (approximately 35 seconds) the machine is ready to use.

2.

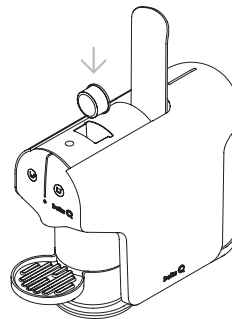

- Raise the lever and insert a Delta Q coffee capsule in the capsule housing hole.

3.

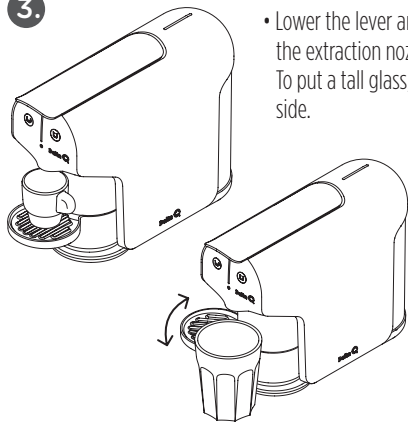

- Lower the lever and place a coffee cup under the extraction nozzle. To put a tall glass, turn the cup tray to one side.

4.

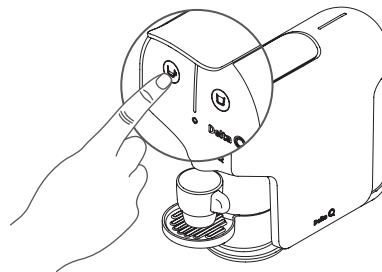

- Press the espresso button or the long drinks button to start the beverage extraction. The extraction stops automatically.
- Lift the lever fully to release the capsule to the used capsule deposit (maximum capacity of 10 capsules). Remove the cup.

PROGRAM VOLUME

Note: The default volume: Espresso: around 30cc and Long drinks: around 180cc.

1.

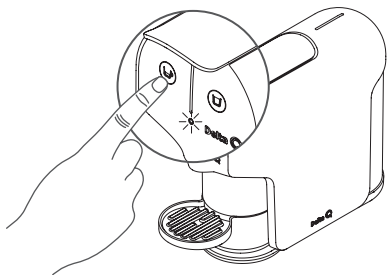

- To switch the machine on, press espresso button or the long drinks button. When the LED stops blinking (approximately 35 seconds) the machine is ready to use.

2.

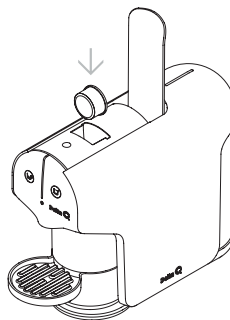

- Raise the lever and insert a Delta Q coffee capsule in the capsule housing hole.

3.

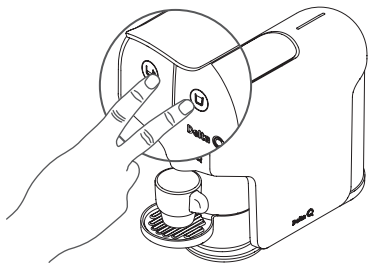

- Place a coffee cup or put a tall glass under the extraction nozzle.
- Pressing the espresso button and the long drinks button until the LED blinks (Programming mode).

4.

- Pressing the espresso button or the long drinks button to start the extraction.
- Press any button when the extraction reaches the desired quantity.
- The LED will blink 3 times in confirmation. The machine memorises the volume and will start extracting it until a new programme is set.

Note: If the user does not press any button to finish the operation, the equipment will automatically assume the maximum volume around of 70cc (Espresso) and 200cc (Long drinks).

ORIGINAL SETTINGS

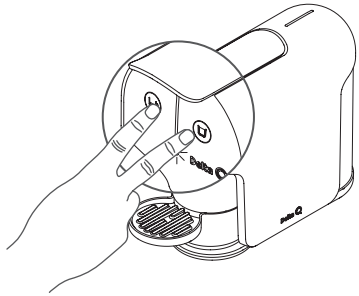

- Pressing the espresso button and the long drinks button until the LED blinks (Programming mode).
- Pressing again the espresso button and the long drinks button until the LED blinks 3 times in confirmation. The appliance switches off automatically.

STAND BY MODE

- The machine switches off automatically after 3 minutes of inactivity, the LED turns off. If you wish, you can always switch the machine off by pressing the espresso button until the LED turns off.

PURGE

Frequent use of the “Purge” operation ensures improved beverage quality and proper equipment maintenance.

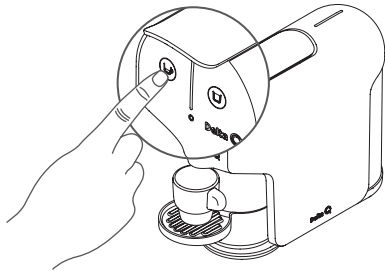

- Place a coffee cup and without inserting a capsule, the espresso button to pump the water through the machine. The appliance switches off automatically. When the LED stops blinking the machine is ready to use.

CLEANING AND MAINTENANCE

Warning: Check if you unplugged the appliance from the power outlet before you clean it. To prevent electrical shocks, do not immerse the cord, plug or appliance in water or any other liquid. Do not use any abrasive or solvent-composed cleaning agent.

- Empty the deposit for used capsules and the deposit for liquids frequently.
- Use a dry cloth to clean the water tank.
- The used capsules collection tank, the cup tray and the drip basin may be washed in water and dried with a soft cloth.
- Clean the outer surfaces of the equipment with a damp cloth.
- You must never immerse the equipment in water or any other liquid.

DESCALING

It is recommended to perform the appliance's descaling every three months or after 300 Delta Q capsules extractions, approximately.

Follow the safety instructions shown on the Delta Q descaling kit packaging.
Avoid contact of the descaling solution with eyes, skin, machine and surrounding surfaces.

ENERGY AND ENVIRONMENT

Delta Q is committed in designing and producing innovative, high performance machines that are easy to use.

To improve the energy performance of the machine, improvements and functions were introduced that aim at reducing the power consumption.

This machine is in compliance with the European Directive 2012/19/EU.
The packaging and the machine were partially made of recyclable materials.

TROUBLESHOOTING

- **The appliance does not switch on** > Check if the plug is connected properly to the power outlet. Check if you pressed the espresso button to switch the appliance on.
- **The capsule got jammed in the capsule-holder.** > Check if the used capsules deposit is full. If necessary, empty the content and place the empty deposit in its original position.
- **Coffee or water does not come out.** > Check if the water tank is empty or if it is well placed.
- **The LED blinks quickly without stopping.** > Please, remove the plug of the machine from the outlet and switch it on after 2 minutes. If the problem persists, contact **Customer Service** (00 800 20 50 20 50).

To any other doubt or additional information, you must contact **Customer Service** (00 800 20 50 20 50).



- Do not dispose of electrical appliances as unsorted municipal waste, use separate collection facilities. Contact your local government for information regarding the collection systems available. If electrical appliances are disposed of in landfills or dumps, hazardous substances can leak into the groundwater and get into the food chain, damaging your health and well-being.

Delta Q is concerned with the recycling of the used capsules.
Check our Website: mydeltaq.com for more information on how to recycle Delta Q used capsule or contact the **Customer Service** (00 800 20 50 20 50).

FR

MACHINE À CAFÉ EXPRESSO QUICK NOTICE D'UTILISATION

Les précautions de sécurité font partie de l'utilisation de l'appareil.
Lisez attentivement ce manuel avant d'utiliser l'équipement.
Conservez-le, il vous servira de référence future.

TABLE DES MATIÈRES

1. PRÉCAUTIONS D'UTILISATION	35
2. CONNAÎTRE VOTRE MACHINE À CAFÉ	37
3. INFORMATIONS TECHNIQUES	37
4. SERVICE CLIENTS	37
5. PREMIÈRE UTILISATION OU LONGUE PÉRIODE D'INUTILISATION	38
6. EXTRAIRE UN CAFÉ/ BOISSONS ALLONGÉES	39
7. RÉGLER LA LONGUEUR DES BOISSONS	40
8. RESTAURATION DES RÉGLAGES PAR DÉFAUT	41
9. MODE ÉCONOMIE D'ÉNERGIE	41
10. PURGE	41
11. NETTOYAGE ET MAINTENANCE	41
12. DÉTARTRAGE	42
13. RÉOLUTION DES PROBLÈMES	42
14. ÉNERGIE ET ENVIRONNEMENT	42

PRÉCAUTIONS D'UTILISATION

Ce manuel est également disponible au format PDF sur mydeltaq.com

Lisez attentivement toutes les instructions et conservez ces recommandations pour une consultation ultérieure.

Ce manuel fournit des indications importantes sur la sécurité au niveau de l'installation et de l'utilisation de l'équipement.

Remarque : Équipement exclusivement prévu pour un usage domestique.

Le fabricant se réserve le droit de modifier la notice d'utilisation sans obligation de mettre à jour les éditions précédentes, sauf en cas exceptionnels. Les images contenues dans cette notice sont uniquement illustratives et peuvent ne pas correspondre à l'esthétique de tous les modèles de machines auxquelles les instructions se réfèrent.

Vérifiez que la surface d'appui de la machine ne présente pas de sources de chaleur et qu'elle est propre et sèche.

Assurez-vous également de la présence d'une prise électrique reliée à la terre à proximité du lieu d'installation.

- Avant de commencer à utiliser votre équipement, vérifiez que la mécanique et tous ses accessoires sont en bon état.
En cas de doute, n'utilisez pas l'équipement et contactez le **Service Clients (00 800 20 50 20 50)**.
- Vérifiez que la tension de sortie de la prise électrique correspond à la tension (voltage) indiquée sur l'étiquette de classification de votre machine à café. Ne branchez l'équipement qu'à des prises électriques reliées à la terre.
- Ne mettez pas l'équipement en fonctionnement si le câble ou la prise sont endommagés ou abîmés. Contactez le **Service Clients (00 800 20 50 20 50)**.
- En cas d'urgence : débranchez immédiatement la fiche électrique de la prise.

- Ne laissez pas le câble électrique pendre sur une table ou un comptoir. Veillez à ce que le câble électrique n'entre pas en contact direct avec des surfaces chaudes.
- Pour débrancher l'appareil, retirez la fiche électrique de la prise. Tenez toujours la fiche. N'exercez jamais de force sur le câble.
- Débranchez la fiche électrique de la prise quand l'équipement électrique n'est pas utilisé ou avant de procéder à son nettoyage.
- Afin de protéger les personnes contre le feu, les chocs électriques et les blessures, n'immergez pas le câble, la fiche électrique ou l'équipement dans l'eau ou dans un autre liquide.
- Lorsque l'utilisation d'une rallonge électrique s'avère nécessaire, utilisez uniquement une rallonge avec liaison à la terre.
- Ne touchez pas le câble électrique avec les mains mouillées ou humides.
- Remplissez le réservoir avec de l'eau potable froide. Ne remplissez jamais le réservoir à eau avec du lait, de l'huile/huile d'olive ou d'autres liquides similaires.
- Videz le réservoir à eau si la machine n'est pas utilisée pendant une longue période.
- N'utilisez pas l'équipement à l'extérieur et ne l'exposez pas aux agents atmosphériques (pluie, soleil et autres).
- Cet appareil est considéré adéquat pour être utilisé dans des pays au climat tempéré. Il peut aussi être utilisé dans d'autres pays.
- L'appareil devra être fourni à travers un dispositif de courant résiduel (RCD), avec un taux de courant résiduel non supérieur à 30 mA.
- Cet équipement est uniquement conçu pour un usage domestique et des situations semblables, telles que :
 - cuisines collectives d'établissements commerciaux, bureaux et autres lieux de travail ;
 - les fermes ;
 - pour les clients des hôtels, motels et autres environnements résidentiels du même type ;
 - hébergements de type chambres d'hôtes.
- N'utilisez pas l'équipement à d'autres fins que celles pour lesquelles il a été prévu.

- Ne placez pas l'équipement à proximité ou sur une cuisinière à gaz ou électrique chaude, ni dans un four chaud.
- Ne laissez pas l'équipement branché sans surveillance.
- Fermez toujours le levier complètement et ne l'ouvrez jamais pendant l'extraction afin d'éviter les brûlures.
- Ne mettez pas les doigts dans le porte-capsules, vous pourriez vous brûler.
- Ne mettez pas les doigts à la sortie du café, vous pourriez vous brûler.
- Le porte-capsules peut rejeter de la vapeur et de l'eau très chaudes, gardez les yeux et les doigts loin du porte-capsules après ouverture.
- Nettoyez toutes les pièces amovibles avec de l'eau. Les surfaces extérieures de l'équipement doivent être nettoyées avec un chiffon humide.
- Il faudra redoubler d'attention lorsque l'équipement électrique est utilisé par ou près des enfants.
- Cet appareil peut être utilisé par des enfants à partir de 8 ans et par des personnes qui ont des capacités physiques, sensorielles ou mentales réduites ou des personnes qui manquent d'expérience ou de connaissance, si cette utilisation est surveillée ou si elles ont été informées sur la façon d'utiliser l'équipement en toute sécurité et si elles ont compris les risques éventuels.
- Les enfants ne doivent pas jouer avec cet équipement. Le nettoyage et l'entretien ne doivent pas être faits par des enfants sans surveillance.
- Maintenir la machine et le câble hors de la portée des enfants âgés de moins de 8 ans.
- Les équipements peuvent être utilisés par des personnes aux capacités physiques, sensorielles ou mentales réduites sous surveillance ou si elles ont été informées sur la façon d'utiliser l'équipement en toute sécurité et si elles ont compris les risques éventuels. Les enfants ne doivent pas jouer avec cet équipement.
- L'utilisation d'accessoires non recommandés par le fabricant de l'équipement peut provoquer un incendie, un choc électrique ou des blessures aux personnes.

- En cas de panne et/ou de mauvais fonctionnement de l'équipement, débranchez-le du courant électrique et ne tentez en aucun cas de le réparer vous-même.
Contactez le **Service Clients (00 800 20 50 20 50)**.

Remarque : le non-respect des mises en garde pourra compromettre la sécurité de l'équipement et de son utilisateur.

- Lors de la première utilisation, il est possible que l'équipement dégage une certaine odeur en raison des matériaux d'isolation et des éléments soumis au chauffage. Cet inconvénient disparaît en quelques minutes.
- Certaines machines peuvent présenter des signes d'utilisation préalable en raison des tests rigoureux de contrôle qualité.
- L'installation doit être effectuée selon les instructions du fabricant. Une installation défectueuse peut causer des dommages matériels pour lesquels le fabricant ne pourra pas être tenu responsable.
- Le fabricant ne pourra pas être tenu responsable pour d'éventuels dommages dus à des utilisations inappropriées, défectueuses ou irrationnelles.
- En cas d'utilisation induite ou de non respect des instructions d'utilisation, le fabricant décline toute responsabilité et annulera la garantie correspondante.
- Cet équipement a été développé pour extraire des boissons grâce à l'utilisation de capsules Delta Q. La qualité Delta Q est garantie quand les capsules Delta Q sont utilisées dans les équipements Delta Q.

CONNAÎTRE VOTRE MACHINE À CAFÉ

1. Bouton expresso / Bouton général On/Off
2. Bouton boissons allongées / Bouton général On/Off
3. Corps de l'équipement
4. Réservoir d'eau
5. Levier d'ouverture du porte-capsules
6. Porte-capsules
7. Bac de récupération des capsules
8. Bac d'égouttage
9. Plateau amovible pour la pose des tasses
10. Bec verseur
11. Voyant lumineux (LED)
12. Câble électrique
13. Fiche d'alimentation*

* Sauf UK

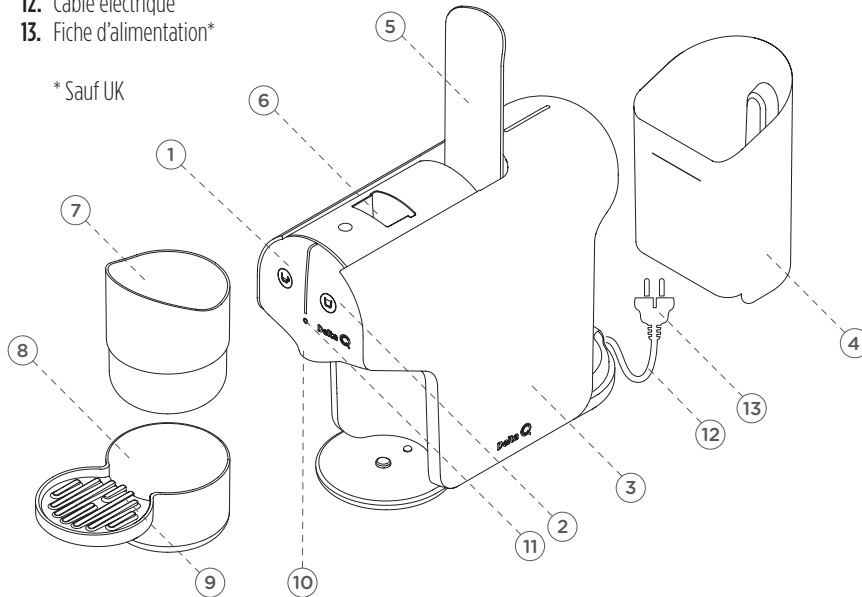

INFORMATIONS TECHNIQUES

Modèle : QUICK

Consommables : Capsules Delta Q

Éjection : Éjection automatique de capsules usagées

Dimensions : L : 116 mm H : 257 mm L : 350 mm

Poids approximatif : 3 kg

Capacité du réservoir d'eau : 800ml

Capacité du bac à capsules usagées : 10 capsules

Puissance : 1200 W

Voltage : 220-240 V

Fréquence : 50 Hz

Delta Q

SERVICE CLIENTS

mydeltaq.com

 00 800 20 50 20 50 (appel gratuit)

NOVADELTA, LDA

Av. Infante D. Henrique 151 A

1959-012 Lisboa

Portugal

PREMIÈRE UTILISATION OU LONGUE PÉRIODE D'INUTILISATION

Remarque : Veuillez lire attentivement les précautions d'utilisation.

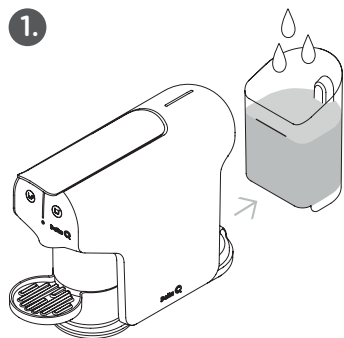

- Retirez le réservoir d'eau. Remplissez le réservoir d'eau jusqu'à la limite maximale. Remplacez-le dans sa position initiale. Assurez-vous que le réservoir est bien placé.

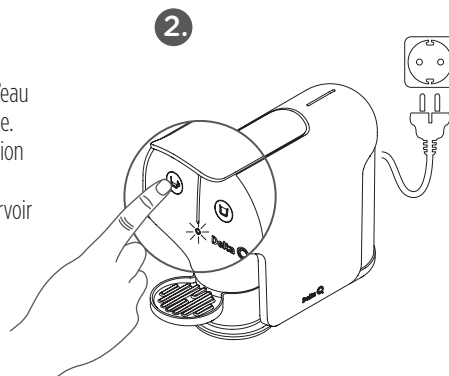

- Branchez la fiche électrique dans la prise.
- Appuyez sur le bouton espresso ou le bouton boissons allongées pour allumer la machine. Quand le LED cesse de clignoter (après env. 35 secondes), la machine est prête à l'emploi.



- Placez un récipient (d'une capacité minimale de 250ml) sous le bec verseur. Pour les grands récipients, faites pivoter le plateau amovible d'un côté ou de l'autre.

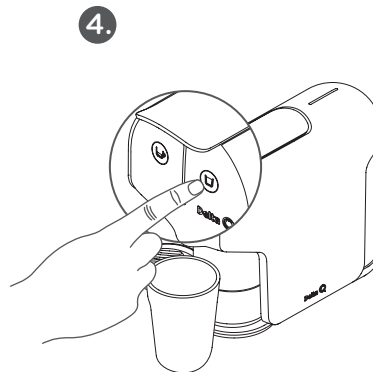

- Appuyez sur le bouton boissons allongées pour rincer la machine, répétez cette procédure 2 fois. Remarque : si l'eau ne sort pas, retirez le réservoir d'eau et remettez-le dans sa position de départ, puis appuyez sur le bouton boissons allongées. Répétez cette étape jusqu'à ce que la machine extraie un flux continu d'eau.
- L'appareil s'éteint après 3 minutes d'inactivité. Si vous le souhaitez, vous pouvez toujours éteindre la machine en maintenant enfoncé l'un des boutons jusqu'à ce que le LED s'éteigne.

EXTRAIRE UN CAFÉ/UNE BOISSON ALLONGÉE

Note : Lorsque vous changez le type de boisson à extraire (café, boissons allongées) vous devez réaliser une opération de purge (voir : page 41).

1.

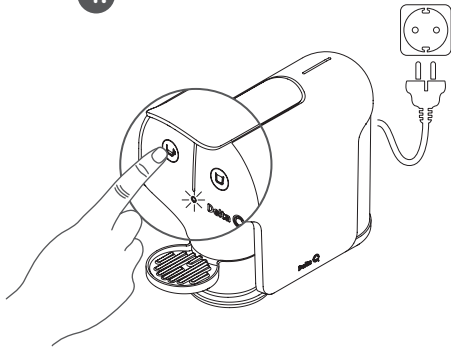

- Branchez la fiche électrique dans la prise.
 - Appuyez sur le bouton expresso ou sur le bouton boissons allongées pour allumer la machine.
- Quand le LED cesse de clignoter (après env. 35 secondes), la machine est prête à l'emploi.

2.

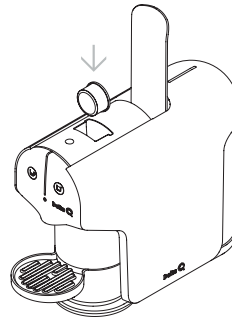

- Levez totalement le levier et insérez une capsule de café Delta Q dans l'orifice du porte-capsules.

3.



- Baissez totalement le levier et placez une tasse à café expresso sous le bec verseur.
- Pour mettre un grand récipient, faites pivoter le plateau amovible d'un côté ou de l'autre.

4.

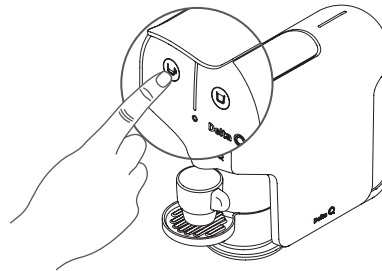

- Appuyez sur le bouton expresso ou sur le bouton boissons allongées pour commencer l'extraction de la boisson. La machine s'arrête automatiquement.
- Levez totalement le levier pour libérer la capsule dans le compartiment des capsules usagées (maximum de 10 capsules). Retirez la tasse.

RÉGLER LA LONGUEUR DES BOISSONS

Remarque : le réglage par défaut est : Espresso env. 30ml et boissons allongées : env. 180ml.

1.

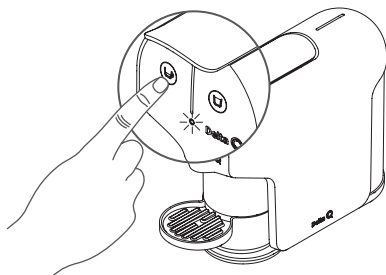

- Appuyez sur le bouton espresso ou le bouton longues boissons pour allumer la machine.
Quand le LED cesse de clignoter (après env. 35 secondes), la machine est prête à l'emploi.

2.

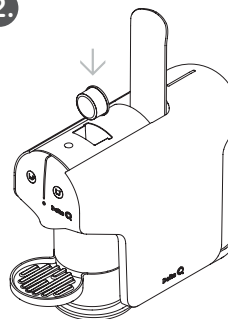

- Insérez une capsule de café Delta Q dans l'orifice du porte-capsules.

3.

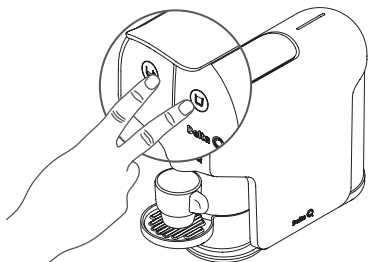

- Placez une tasse à café espresso ou un autre récipient sous le bec verseur.
- Appuyez sur le bouton espresso et le bouton boissons allongées jusqu'à ce que le LED commence à clignoter (Mode de programmation).

4.

- Appuyez sur le bouton espresso ou sur le bouton boissons allongées pour commencer l'extraction de la boisson.
- Lorsque l'extraction a atteint le niveau souhaité, réappuyez sur le bouton espresso, ou le bouton boissons allongées pour conclure l'opération.
- Le LED clignotera 3 fois pour confirmation.
L'appareil mémorise la longueur de la boisson et va extraire la même longueur jusqu'à ce qu'un nouveau programme soit défini.

Remarque : Si l'utilisateur n'appuie sur aucun bouton pour terminer l'opération, l'appareil assumera automatiquement le volume maximum de 70ml (espresso) et 200cml (boissons allongées).

RESTAURATION DES RÉGLAGES PAR DÉFAUT

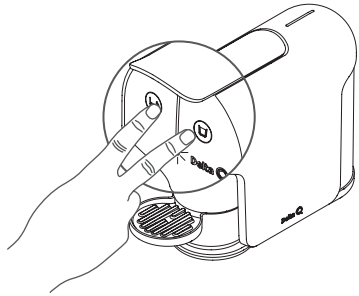

- Appuyez sur le bouton espresso et sur le bouton boissons allongées jusqu'à ce que le LED commence à clignoter (Mode de programmation).
- Appuyez sur le bouton espresso et sur le bouton boissons allongées jusqu'à ce que le LED clignote 3 fois dans la confirmation. L'équipement s'éteint automatiquement.

MODE ÉCONOMIE D'ÉNERGIE

- L'appareil s'éteint après 3 minutes d'inactivité et le LED s'éteignent. Si vous le souhaitez, vous pouvez toujours éteindre la machine en maintenant l'un des boutons enfoncé jusqu'à ce que le LED s'éteigne.

PURGE

Le fait de réaliser régulièrement l'opération de "Purge" garantit une meilleure qualité des boissons extraites ainsi qu'une bonne conservation de l'équipement.

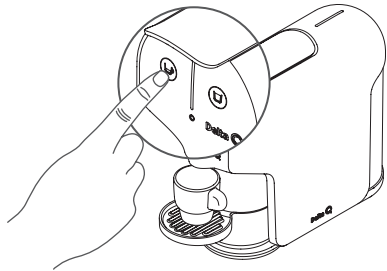

- Placez une tasse à café espresso et sous le bec verseur sans insérer aucune capsule, appuyez sur le bouton espresso afin de pomper l'eau. La machine s'arrête automatiquement. Lorsque le LED s'arrête de clignoter, la machine est prête à l'emploi.

NETTOYAGE ET MAINTENANCE

Avertissement : Assurez-vous d'avoir débranché l'équipement de la prise électrique avant de le nettoyer.

Afin d'éviter tout choc électrique, ne pas plonger le câble, la fiche ou l'équipement dans l'eau ou un autre liquide. Ne nettoyez jamais votre appareil avec un produit d'entretien ou un solvant.

- Videz régulièrement le bac à capsules usagées ainsi que le bac d'égouttage.
- Le bac à capsules usagées, le plateau amovible pour appui des tasses et le bac d'égouttage peuvent être lavés à l'eau et séchés avec un chiffon doux.
- Nettoyez les surfaces extérieures de l'équipement avec un chiffon humide.
- Ne jamais plonger l'équipement dans l'eau.

DÉTARTRAGE

Il est recommandé de réaliser un détartrage de l'équipement tous les trois mois ou après environ 300 extractions de capsules Delta Q.

Respectez les instructions de sécurité indiquées sur l'emballage du kit de détartrage Delta Q. Évitez tout contact du produit détartrant avec les yeux, la peau, la machine et les surfaces environnantes.

ÉNERGIE ET ENVIRONNEMENT

Delta Q s'emploie à concevoir et à produire des machines innovantes de grande qualité et facilement utilisables.

Afin d'améliorer la performance énergétique de la machine, des améliorations et des fonctions cherchant à réduire la consommation énergétique ont été mises en place.

Cet appareil est conforme à la directive européenne 2012/19/EC.
L'emballage et la machine contiennent des matériaux recyclables.

RÉSOLUTION DES PROBLÈMES

- **L'équipement ne s'allume pas :** > Vérifiez que la fiche électrique est correctement reliée à la prise. Puis vérifiez que vous avez appuyé sur le bouton expresso pour allumer l'appareil.
- **La capsule s'est coincée dans le porte-capsules :** > Vérifiez que le compartiment des capsules usagées n'est pas plein. Si nécessaire, videz-le et remplacez le compartiment vide dans sa position initiale.
- **L'appareil n'extraît pas de café, ni d'eau :** > Vérifiez que le réservoir d'eau n'est pas vide et qu'il est correctement placé.
- **Le LED clignote rapidement de manière ininterrompue :** > Débranchez l'équipement et rallumez-le après 2 minutes. Si le problème persiste, contactez le **Service Clients (00 800 20 50 20 50)**.

Pour toute autre question ou toutes informations complémentaires, veuillez contacter le **Service Clients (00 800 20 50 20 50)**.



- Ne pas jeter des appareils électriques comme des déchets ménagers non triés. Utiliser des réseaux de collecte séparée. Contactez votre administration locale pour obtenir des informations concernant les systèmes de reprise et de collecte mis à disposition.

Si des appareils électriques sont éliminés dans des décharges, il est possible que des substances dangereuses s'infiltrent dans le sol et se retrouvent dans la chaîne alimentaire, nuisant à votre santé et bien-être.

Delta Q se préoccupe du recyclage des capsules usagées.

Consultez notre site internet : mydeltaq.com pour obtenir plus d'informations sur la façon de recycler les capsules usagées Delta Q ou contactez le **Service Clients (00 800 20 50 20 50)**.



LINHA DE SERVIÇO AO CLIENTE/
SERVICIO DE ATENCIÓN AL CLIENTE/
CUSTOMER SERVICE AND SUPPORT/
SERVICE CLIENTS/



PT 00 800 20 50 20 50 (linha gratuita)
ES 00 800 20 50 20 50 (llamada gratuita)
FR 00 800 20 50 20 50 (ligne gratuite)
LU 00 800 20 50 20 50
AO 00 244 226431175/6

mydeltaq.com

DISTRIBUÍDO POR/ DISTRIBUIDO POR/
DISTRIBUTED BY/ DISTRIBUÉ PAR/

PT Manuel Rui Azinhais Nabeiro, Lda.
Avenida Calouste Gulbenkian
7370-025 Campo Maior, Portugal

ES Novadelta España
Crt. Badajoz . Cáceres Km 84
06007 Badajoz, España

FR Novadelta France
18 Avenue du Valquiou
93290 Trembaly en France, France

LU Novadelta Luxembourg
22 Rue de L'Industrie
L-8399 Windhoff, Luxembourg

AO Angonabeiro
Estrada do Cacuaco, Km 5
CP5727 Luanda, Angola