



**LA TNT GRATUITE  
PAR LE SATELLITE**



VOTRE ÉDITION RÉGIONALE

disponible sur

**HD  
TV**

## Mode d'emploi

Premio SAT HD-W5

Enregistrement HD et TIME SHIFTING



**READY**  
**CANAL+**

[www.tntsatsat.tv](http://www.tntsatsat.tv)

Afin d'assurer la sécurité de la territorialité des droits, la durée de validité de la carte TNTSAT est de 4 ans. A l'issue de cette période, les clients TNTSAT sont invités à renouveler leur carte (voir les conditions de renouvellement sur le site [www.tntsatsat.tv](http://www.tntsatsat.tv))

Utilisation d'un terminal et d'une carte TNTSAT exclusivement limitée au Territoire Français Métropolitain et Monaco, au profit de personnes physiques, pour un usage privé et personnel.

**TERMINAL DE RECEPTION  
TNT GRATUITE PAR SATELLITE  
AVEC CARTE D'ACCES TNTSAT**



COMPAGNIE GENERALE DE VIDEOTECHNIQUE





<b>1. Introduction</b> .....	<b>6</b>
1.1. Consignes de sécurité.....	6
1.2. Conformité.....	7
<b>2. Description</b> .....	<b>8</b>
2.1. Contenu.....	8
2.2. Fonctionnalités.....	8
2.3. Connectique.....	8
2.4. La face avant.....	9
2.5. La face arrière.....	9
2.6. La télécommande.....	10
2.6.1. Description des touches.....	10
2.6.2. Installation des piles de la télécommande.....	12
<b>3. Informations Importantes</b> .....	<b>12</b>
3.1. Label TENTSAT.....	12
3.2. Label CANAL READY.....	12
3.2.1. Utiliser une carte CANAL READY avec le Premio SAT HD-W5.....	12
3.2.2. Lors de l'insertion d'une carte neuve.....	12
3.2.3. Lors de l'insertion d'une carte déjà utilisée.....	12
3.2.3.1. <i>Les codes PIN carte et terminal sont différents.....</i>	<i>12</i>
3.2.3.2. <i>Le code carte et le code PIN sont identiques.....</i>	<i>13</i>
3.3. Utilisation de la carte à puce fournie.....	13
3.4. Mise à jour.....	13
3.5. Enregistrements cryptés.....	13
<b>4. Branchements</b> .....	<b>14</b>
4.1. Branchement standard.....	14
4.2. Orientez votre parabole.....	14
4.3. Raccordement à un amplificateur audio.....	14
4.4. Branchement pour faire des enregistrements.....	15
4.4.1. Enregistrements sur disque dur USB.....	15
4.4.1.1. <i>Raccordement du disque dur USB.....</i>	<i>15</i>
4.4.1.2. <i>Bien choisir son disque dur pour bien réussir ses enregistrements numériques.....</i>	<i>15</i>
4.4.2. Enregistrement sur un magnétoscope ou un graveur DVD.....	15
4.5. Trucs et astuces.....	15
<b>5. Première mise en route et réinitialisation</b> .....	<b>16</b>
5.1. Navigation et utilisation des menus.....	16
5.2. Démarrage.....	16
5.2.1. Afficher l'image du Premio SAT HD-W5 sur votre TV.....	16
5.3. Guide d'installation.....	17
<b>6. Utilisation au quotidien</b> .....	<b>18</b>
6.1. Regarder une chaîne de télévision.....	18
6.2. Contrôle du volume.....	18
6.3. Afficher la liste des chaînes.....	19
6.4. Numérotation des chaînes.....	19
6.5. Le bandeau d'information.....	19
6.6. Sélectionner une piste audio.....	19
6.7. Afficher les sous-titres.....	19
6.8. Consulter le guide des programmes (EPG).....	20

6.8.1.	Description de l'interface .....	20
6.8.2.	Liste des différentes fonctions disponibles depuis le guide (EPG) .....	20
6.8.2.1.	<i>Programmer un enregistrement depuis le guide des programmes.....</i>	<i>20</i>
<b>6.9.</b>	<b>Enregistrement sur support de stockage USB .....</b>	<b>21</b>
6.9.1.	Brancher un disque dur USB .....	21
6.9.2.	Lancer un enregistrement .....	21
6.9.3.	Durée d'un enregistrement .....	21
6.9.4.	Arrêter un enregistrement .....	22
6.9.5.	Lire un enregistrement .....	22
6.9.5.1.	<i>Description du gestionnaire/liste des enregistrements .....</i>	<i>22</i>
6.9.5.2.	<i>Lecture d'un enregistrement.....</i>	<i>22</i>
6.9.5.3.	<i>Reprise de la lecture.....</i>	<i>23</i>
6.9.5.4.	<i>Positionner le curseur de lecture à un emplacement précis (Aller à).....</i>	<i>23</i>
6.9.6.	Changer de chaîne pendant un enregistrement .....	23
6.9.7.	Mise en veille pendant un enregistrement.....	23
6.9.8.	Renommer un enregistrement .....	23
6.9.9.	Supprimer un enregistrement .....	23
6.9.10.	Programmer un enregistrement (Timer) .....	24
6.9.10.1.	<i>Programmer un enregistrement (Timer) simple.....</i>	<i>24</i>
6.9.10.2.	<i>Programmer un enregistrement (Timer) quotidien ou hebdomadaire .....</i>	<i>24</i>
6.9.11.	Supprimer un Timer (programme d'enregistrement) .....	24
<b>6.10.</b>	<b>Utiliser la « pause du direct » (Timeshift) .....</b>	<b>24</b>
6.10.1.	C'est quoi la « pause du direct » (Timeshift) ? .....	24
6.10.2.	Comment utiliser la « pause du direct » (Timeshift) .....	24
<b>6.11.</b>	<b>Liste de favoris .....</b>	<b>25</b>
6.11.1.	Créer une liste de favoris .....	25
6.11.2.	Sélectionner une liste de favoris ou une autre liste .....	25
<b>6.12.</b>	<b>Afficher le télétexte .....</b>	<b>25</b>
<b>6.13.</b>	<b>Modifier la Qualité d'image .....</b>	<b>26</b>
6.13.1.	Changer la résolution HDMI .....	26
6.13.2.	Modifier le recadrage de l'image .....	26
6.13.3.	Modifier le format de la sortie péritel .....	26
<b>6.14.</b>	<b>Sélectionner la langue, les sous-titres.....</b>	<b>26</b>
<b>6.15.</b>	<b>Réglage audio avec une chaîne Hi-Fi ou home cinéma .....</b>	<b>26</b>
<b>6.16.</b>	<b>Modifier le contrôle parental .....</b>	<b>26</b>
<b>6.17.</b>	<b>Verrouiller/déverrouiller une chaîne.....</b>	<b>27</b>
<b>6.18.</b>	<b>Les codes PIN .....</b>	<b>27</b>
6.18.1.	Le code PIN terminal .....	27
6.18.1.1.	<i>Changer le code PIN terminal.....</i>	<i>27</i>
6.18.1.2.	<i>Réinitialiser le code PIN terminal.....</i>	<i>28</i>
6.18.2.	Le code PIN carte d'une carte CANAL READY .....	28
6.18.2.1.	<i>Changer le code PIN carte d'une carte CANAL READY.....</i>	<i>28</i>
6.18.2.2.	<i>Réinitialiser le code PIN carte d'une carte CANAL READY.....</i>	<i>28</i>
<b>6.19.</b>	<b>Mise en veille automatique.....</b>	<b>28</b>
<b>6.20.</b>	<b>Recherche des chaînes.....</b>	<b>28</b>
6.20.1.	Effectuer une nouvelle recherche des chaînes.....	28
6.20.2.	Recherche des chaînes sur un satellite différent d'Astra 19.2° Est .....	29
6.20.3.	Rechercher des chaînes sur plusieurs satellites avec un commutateur (switch) DiSEqC. ...	30

6.20.3.1.	Accéder aux paramètres DiSEqC.....	30
6.20.3.2.	Configuration des paramètres DiSEqC.....	30
6.21.	Changer la sélection régionale de France 3 .....	31
6.22.	Réinitialiser le Premio SAT HD-W5 (retour aux réglages usine).....	31
6.23.	Formater le disque dur.....	31
6.24.	Améliorer votre appareil.....	32
7.	<b>Description des menus .....</b>	<b>32</b>
7.1.	Menu chaînes .....	32
7.2.	Menu Image .....	32
7.3.	Menu Configurer.....	33
7.4.	Menu Heure .....	33
7.5.	Menu Langues .....	33
7.6.	Menu Système.....	33
7.7.	Menu USB.....	33
7.8.	Menu Information.....	33
7.9.	Menu Viaccess.....	33
8.	En cas de problème .....	34
9.	SAV, HOTLINE, fabricant et Garantie .....	36
10.	Caractéristiques techniques.....	37

# 1. Introduction

Le terminal de réception satellite **Premio SAT HD-W5**, permet la réception et l'**enregistrement** des chaînes de la TNT disponibles par satellite avec **TNTSAT** aussi bien en Haute Définition (HD) qu'en définition standard (SD). L'utilisation d'une carte CANAL READY lui permet de plus de recevoir les chaînes des bouquets CANAL+ et CANALSAT. Il a été fabriqué selon les normes internationales en matière de sécurité. Afin d'utiliser votre terminal en toute sécurité, nous vous recommandons de lire attentivement les consignes de sécurité ci-dessous avant sa mise en service. Ce terminal satellite permet aussi de recevoir la totalité des chaînes « FTA » (Free-To-Air ou chaînes en accès libre) disponibles sur le satellite ASTRA 19.2° Est mais aussi sur d'autres satellites.

## 1.1. Consignes de sécurité

- Veuillez lire ce manuel dans son intégralité avant d'installer votre **Premio SAT HD-W5**.
- Branchez le bloc secteur de l'appareil uniquement sur une prise secteur ayant les caractéristiques suivantes: **110-240VAC, 50/60Hz**.
- N'ouvrez jamais l'appareil ou son alimentation; cela vous exposerait à des risques de chocs électriques mortels et vous ferait perdre le bénéfice de la garantie.
- Toute rupture de l'étiquette d'inviolabilité marquée : « *Warranty void if seal is broken or removed* » annulera la garantie de l'appareil. Si nécessaire, confiez votre équipement à un réparateur spécialisé.
- Protection contre la foudre : en cas d'orage, nous vous recommandons d'éteindre le terminal, de débrancher son alimentation de la prise secteur et de déconnecter le câble d'antenne afin d'éviter tout dommage.
- Placez le terminal à l'intérieur, dans un endroit sec et correctement ventilé, à l'abri des rayons du soleil, suffisamment éloigné d'éventuelles sources de chaleur (radiateur par exemple). Ne le posez pas sur un objet mou tel que tapis ou mousse. Il est important de vérifier qu'il y a suffisamment d'espace autour de l'appareil afin d'assurer une ventilation correcte.
- Ne manipulez pas l'appareil ou les câbles avec les mains mouillées ou dans une atmosphère très humide.
- Quand vous n'utilisez pas votre terminal pendant une longue période (vacances par exemple), débranchez le du secteur et du câble antenne afin de faire des économies d'énergie et de le protéger contre une éventuelle surtension dû à la foudre.
- Ne posez aucun objet sur votre terminal. Si celui-ci doit être installé dans un meuble, prévoyez au moins 6cm d'espace libre au-dessus. Vérifiez qu'aucun objet n'est entré dans l'appareil par ses fentes de ventilation car cela pourrait l'endommager irrémédiablement.
- Les fentes de ventilation ne doivent jamais être obstruées.
- Ne posez jamais d'objets lourds sur le terminal, même s'il n'est pas en service.
- Ne posez jamais de récipient contenant un quelconque liquide à proximité ou sur le terminal. Assurez-vous qu'aucun liquide n'entre dans l'appareil. N'utilisez jamais de détergents liquides pour le nettoyer. La présence d'un quelconque liquide à l'intérieur de l'appareil vous exposerait à des risques de chocs électriques mortels.
- Déplacer le terminal depuis un endroit froid vers un endroit chaud peut faire apparaître de la condensation. Dans ce cas, attendez au moins deux heures avant de le remettre en route pour permettre à la condensation de s'évacuer totalement.
- Les piles (pack de piles ou piles installées) ne doivent pas être exposées à une chaleur excessive : Soleil, feu ou autres.
- L'adaptateur AC / DC est utilisé comme dispositif de déconnexion électrique, il doit rester facilement accessible.

**CGV** ne peut être tenu pour responsable de dommages occasionnés du fait du non-respect des consignes de sécurité ou d'une utilisation inappropriée de l'appareil.

Conservez la totalité du matériel ainsi que l'emballage original dans le cas d'un éventuel retour de l'appareil en SAV.

## 1.2. Conformité

### Déchets d'équipements électriques et électroniques



Ce symbole sur le produit, ses accessoires ou sa documentation indique que ce dernier est conforme à la Directive européenne 2002/96/CE. Cela signifie que ni le produit, ni ses accessoires électroniques usagés ne peuvent être jetés avec les autres déchets ménagers. Veuillez séparer vos produits et accessoires usagés des autres déchets. La mise au rebut citoyenne de votre ancien produit permet de protéger l'environnement et la santé, vous favoriserez ainsi le recyclage de la matière qui les compose dans le cadre d'un développement durable.

Les particuliers sont invités à contacter les autorités locales pour connaître les procédures et les points de collectes de ces produits en vue de leur recyclage.



### MARQUAGE POUR L'EUROPE

Le marquage CE qui est attaché à ce produit signifie sa conformité aux Directives Européennes de sécurité EMC (2004/108/EC), EN 60065 et LVD (2006/95/EC).



Ce produit est conforme à la directive 2011/65/CE. Les substances soumises à limitation n'excèdent pas les valeurs de concentration maximales tolérées en poids dans les matériaux homogènes (Plomb (0,1 %), Mercure (0,1 %), Cadmium (0,01 %), Chrome hexavalent (0,1 %), Polybromobiphényles (PBB) (0,1 %), Polybromodiphényléthers (PBDE) (0,1 %)).



### Piles et Accumulateurs

Les piles, y compris celles qui ne contiennent aucun métal lourd, ne doivent pas être jetées avec les ordures ménagères. Veuillez-vous débarrasser des piles usagées d'une façon ne présentant aucun danger pour l'environnement. Renseignez-vous sur la réglementation en vigueur dans votre région à ce sujet.



Fabriqué sous licence de Dolby Laboratories.

Le terme « Dolby » et le sigle double D sont des marques commerciales de Dolby Laboratories.



Le logo HDMI et High-Definition Multimedia Interface sont des marques commerciales ou des marques déposées de HDMI Licensing LLC aux États-Unis et dans d'autres pays.



Pour en savoir plus :  
[www.quefairedemesdechets.fr](http://www.quefairedemesdechets.fr)

## 2. Description

### 2.1. Contenu

- Le terminal satellite numérique **Premio SAT HD-W5**
- Une carte à puce donnant accès aux chaînes de la TNT disponibles par satellite avec TNTSAT.
- 1 télécommande
- 2 piles LRO3/AAA de 1,5V
- Un bloc secteur 230VAC->12VDC, 2A
- Ce manuel d'utilisation

### 2.2. Fonctionnalités

- Capacité de 4000 chaînes TV et radios.
- Recherche automatique et manuelle des chaînes.
- Gestion des décrochages régionaux de France 3 avec le service TNTSAT.
- Sous-titrage et Télétexte.
- Affichage du programme courant/suivant dans le bandeau d'information.
- Guide électronique des programmes (EPG).
- Contrôle parental suivant les recommandations du Conseil Supérieur de l'Audiovisuel (CSA).
- Verrouillage des chaînes par l'utilisateur (mot de passe demandé pour afficher la chaîne).
- Suppression de chaînes (uniquement les chaînes gratuites non incluses dans le service TNTSAT).
- Liste de chaînes favorites.
- Port USB 2.0 pour l'enregistrement numérique des chaînes (Simple et Haute Définition : SD et HD) sans perte de qualité, sur support de stockage USB externe formaté en FAT32 ou NTFS (enregistrement cryptés).
- Programmer jusqu'à 30 Timers (programmeur d'enregistrements).
- Programmation d'enregistrements journaliers et hebdomadaires.
- Possibilité de renommer les enregistrements.
- Fonction de reprise de la lecture et fonction "Aller à".
- « Pause du direct » (**Timeshift**) pour une maîtrise totale du direct.
- Mise à jour automatique du logiciel par les airs (OTA).
- Commutation DiSEqC™ 1.0 et DiSEqC™ 1.1
- Possibilité de rechercher les chaînes « FTA » (Free-To-Air ou chaînes en accès libre) d'autres satellites.
- Résolution HDMI jusqu'à 1080p.
- Affichage du menu en Français et en Anglais.
- Import/export de la liste des chaînes sur support de stockage USB.
- Eco-veille : Très faible consommation en mode veille (<0,5 W).
- Télécommande simple et ergonomique.

### 2.3. Connectique

- 1 tuner satellite avec entrée et sortie
- 1 lecteur de carte à puce VIACCESS intégré
- 1 prise péritel : Pour relier à la TV, au magnétoscope, DVD-R ou à un autre appareil
- 1 sortie audio numérique S/PDIF optique
- 1 sortie audio stéréo analogique (prises RCA droite/gauche)
- 3 boutons en façade
- 1 afficheur 4 chiffres à 7 segments
- 1 port USB 2.0
- 1 sortie audio/vidéo numérique HDMI (HDCP 1.2)
- 1 entrée diffuseur infrarouge



## 2.4. La face avant

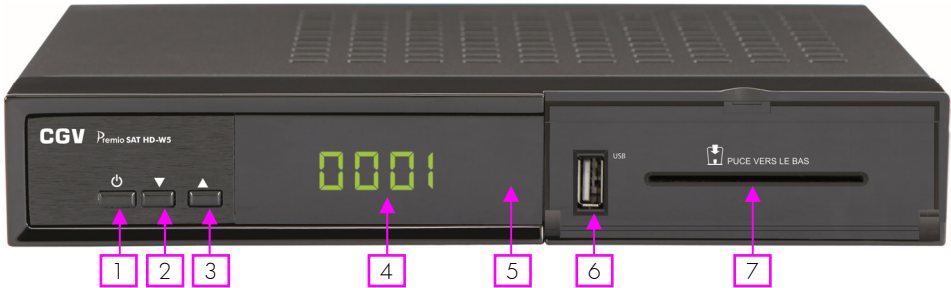

- 1: Bouton de mise en **marche/veille** du Premio SAT HD-W5.
- 2: Bouton de sélection de la **chaîne précédente**.
- 3: Bouton de sélection de la **chaîne suivante**.
- 4: **Afficheur** : affiche le numéro de chaîne, Ota pendant une mise à jour...
- 5: **Voyant ON/OFF** : VERT lorsque le **Premio SAT HD-W5** est en fonctionnement et ROUGE lorsqu'il est en veille.
- 6: **USB** : Port USB 2.0 pour connexion d'un périphérique de stockage USB.
- 7: **lecteur de carte à puce** : voir §3.3 p13.

## 2.5. La face arrière

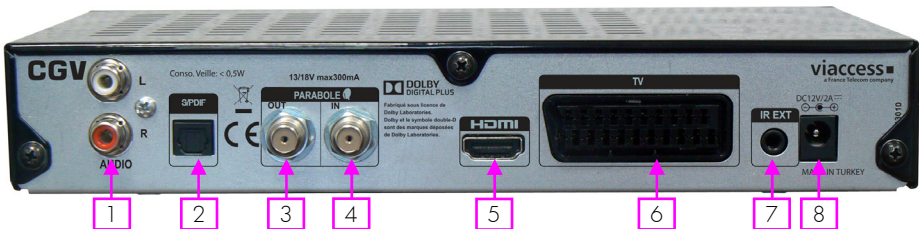

- 1 : **AUDIO L/R** : Sorties audio analogique stéréo à raccorder sur une chaîne HI-FI par exemple (facultatif).
- 2 : **S/PDIF** : Sortie audio numérique optique S/PDIF à raccorder à un home cinéma pour profiter du son Dolby Digital (facultatif).
- 3 : **PARABOLE OUT** : Permet de raccorder un second terminal satellite (branchement facultatif).
- 4 : **PARABOLE IN** : Reliez ce connecteur à votre parabole à l'aide d'un câble coaxial adéquat.

**Attention** : votre parabole doit être orientée vers le satellite **ASTRA 19.2° Est**.

- 5 : **HDMI** : Sortie audio/vidéo numérique HDMI à brancher sur votre TV pour bénéficier de la Haute Définition.
- 6 : **TV** : Reliez cette prise à la prise péritel de votre téléviseur. Uniquement si votre TV ne dispose pas d'entrée HDMI (branchement facultatif : A brancher sur un magnétoscope ou un graveur DVD-R si vous désirez effectuer des enregistrements sur magnétoscope ou graveur DVD-R).
- 7 : **IR EXT** : Entrée capteur infrarouge. Branchez un capteur infrarouge (non fourni) afin de dissimuler votre terminal dans un meuble tout en continuant à utiliser votre télécommande.
- 8 : **DC12V/2A** : Entrée d'alimentation du **Premio SAT HD-W5**. La source d'alimentation à connecter sur cette entrée doit fournir une tension comprise entre 10 et 15V continu et 2A. Il est conseillé d'utiliser le bloc secteur fourni (230VAC->DC12V/2A) comme source d'alimentation. Toutefois cette entrée est compatible avec les sources d'alimentations des véhicules (camping-car, caravane, etc...) équipés d'une batterie 12V.

**Attention** : CGV ne garantit pas l'utilisation du **Premio SAT HD-W5** dans les véhicules. Ces installations doivent être effectuées par un professionnel. CGV ne pourrait être tenu responsable en cas de défaut de fonctionnement.

## 2.6. La télécommande

### 2.6.1. Description des touches

La télécommande de votre Premio SAT HD-W5 permet d'accéder aux différents menus et fonctions de votre terminal.

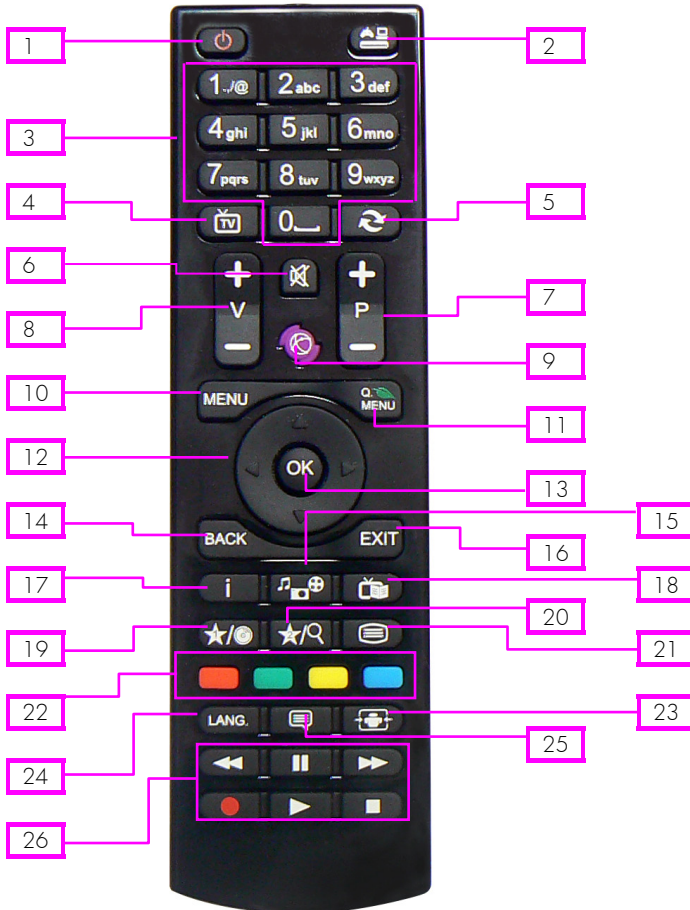

1	<b>ON/OFF</b> : Bouton de mise en marche/mise en veille du <b>Premio SAT HD-W5</b> .
2	Non utilisé.
3	<b>Pavé numérique</b> : Permet d'entrer une valeur numérique (numéro de chaîne, fréquence, etc.).
4	<b>TV/RADIO</b> : Permet de passer de la liste des chaînes TV à la liste des radios et inversement.
5	<b>RETOUR</b> : Retour au programme précédent.
6	<b>MUTE</b> : Coupe /rétablit le son.
7	<b>P+ / P-</b> : Chaîne suivante / Chaîne précédente.
8	<b>Vol+ / Vol-</b> : Augmenter ou diminuer le niveau sonore.
9	Non utilisé.
10	<b>MENU</b> : Afficher/fermer le « <b>Menu principal</b> » (voir §7 p32).
11	<b>Q.MENU</b> : Affiche le gestionnaire/liste des enregistrements contenus dans le support de stockage USB branché sur le port USB 2.0 du <b>Premio SAT HD-W5</b> (voir §6.9.5 p22).
12	<b>Pavé directionnel</b> : ◀ ▶ : Sélection de la valeur d'un paramètre dans les menus. ▲ ▼ : Déplacement haut/bas dans les menus/changement de chaîne.
13	<b>OK</b> : validation dans les menus ou affichage de la liste des chaînes.
14	<b>BACK</b> : Revenir un cran en arrière dans la navigation USB.
15	Non utilisé
16	<b>EXIT</b> : Sortie d'un menu / annulation d'une fonction.
17	<b>INFO</b> : Affiche le bandeau d'informations de la chaîne en cours de visualisation. (voir §6.5 p19). Un second appui ouvre le menu d'info étendu. Affiche les informations lors d'un enregistrement.
18	<b>EPG</b> : Affiche le guide des programmes TV (voir §6.8 p20). Consultez le programme TV de votre soirée en un coup d'œil.
19	<b>FAV</b> : Sélection des listes de chaînes favorites (voir §6.11 p25).
20	<b>OPT</b> : Sélection du format d'image : Auto, 16:9 et 4:3 recadrage... (voir §6.13.2 p26)
21	<b>TEXT</b> : Affiche le télétexte (si diffusé par la chaîne).
22	Touches de couleur [■ ■ ■ ■] : Actions spéciales dans les menus. Une aide sera toujours affichée pour décrire l'action correspondant à la touche. Par exemple, dans la liste des enregistrements : [ROUGE ■] : Lancer la lecture d'un enregistrement en plein écran. [VERT ■] : Renommer les enregistrements (voir §6.9.8 p23). [JAUNE ■] : Supprimer les enregistrements (voir §6.9.9 p23). [BLEU ■] : Fonction « Aller à » durant la lecture d'un enregistrement (voir §6.9.5.4 p23).
23	Non utilisé
24	<b>AUDIO</b> : Sélection de la langue du programme (voir §6.6 p19).
25	<b>SUBT</b> : Activation/désactivation et sélection des sous-titres (voir §6.7 p19).
26	<b>Touches PVR</b> : ■ (REC) : Lance l'enregistrement d'une chaîne (voir §6.9.2 p21). ■ (LECTURE) : Relance la lecture d'une chaîne en pause (Timeshift). Lance la lecture d'un enregistrement depuis le gestionnaire/liste des enregistrements (voir §6.9.5 p22) ■ (PAUSE) : « Pause du direct » (démarré le Timeshift, voir §6.10 p24) ou d'un enregistrement. ■ (STOP) : Arrêt d'un enregistrement, d'une lecture en cours ou du Timeshift. ■/■ (Retour/Avance rapide): Par appuis courts successifs, 5 vitesses sont possibles en retour et avance rapide (x2, x4, x8, x16, x32). Fonctions disponibles en lecture et Timeshift.

## 2.6.2. Installation des piles de la télécommande

Ouvrez le compartiment à piles en retirant le couvercle et insérez les piles en respectant la polarité indiquée au fond du compartiment. Si le terminal ne répond plus correctement à la télécommande, les piles sont certainement vides et doivent être remplacées par des neuves (toujours changer les deux piles simultanément). Le fabricant n'assume aucune responsabilité pour des dommages résultants de piles ayant coulé.

**REMARQUE :** Les piles, y compris celles qui ne contiennent aucun métal lourd, ne doivent pas être jetées avec les ordures ménagères. Veuillez-vous débarrasser des piles usagées d'une façon ne présentant aucun danger pour l'environnement. Renseignez-vous sur la réglementation en vigueur dans votre région à ce sujet.

# 3. Informations Importantes

## 3.1. Label TNTSAT

Le Premio SAT HD-W5 est labellisé TNTSAT, ce qui signifie qu'il peut recevoir et afficher les chaînes de la TNT disponibles sur le satellite ASTRA 19.2° Est, grâce à la carte à puce TNTSAT fournie. Cependant, il peut aussi recevoir les chaînes « FTA » (Free-To-Air ou chaînes en accès libre) d'autres satellites.

## 3.2. Label CANAL READY

Le Premio SAT HD-W5 est labellisé CANAL READY, ce qui signifie qu'il peut recevoir et afficher les chaînes payantes des bouquets CANAL+ et CANALSAT. Pour cela, il est nécessaire d'insérer dans votre Premio SAT HD-W5 une carte à puce CANAL READY, différente de la carte TNTSAT fournie avec votre Premio SAT HD-W5. Rapprochez-vous de votre revendeur ou de CANAL+/CANALSAT pour obtenir plus d'informations à ce sujet.

### 3.2.1. Utiliser une carte CANAL READY avec le Premio SAT HD-W5

La carte à puce CANAL READY a la particularité d'avoir un code PIN carte qui lui est propre. Ce code PIN carte peut être différent du code PIN terminal de votre Premio SAT HD-W5, il est donc important de ne pas les confondre. Il y a deux cas possibles pour entrer le code PIN associé à la carte CANAL READY.

### 3.2.2. Lors de l'insertion d'une carte neuve

Lorsque vous recevez votre nouvelle carte CANAL READY, celle-ci n'a pas encore de code PIN carte associé. Votre Premio SAT HD-W5 va afficher un message vous demandant d'entrer un code PIN carte.

**⚠ ATTENTION :** Lorsque vous entrez le nouveau code PIN carte, le code PIN terminal de votre Premio SAT HD-W5 sera automatiquement initialisé à la même valeur, les deux codes PIN carte et terminal seront donc identiques suite à cette opération.

**⚠ ATTENTION :** Il est très important de ne pas oublier le code PIN carte.

En cas d'oubli, vous ne pourrez pas le modifier par vous-même et il n'existe aucun code de secours (Cf. §6.18.2.2). Il est conseillé d'utiliser le même code PIN pour votre terminal et pour votre carte CANAL READY.

### 3.2.3. Lors de l'insertion d'une carte déjà utilisée

Une carte CANAL READY déjà utilisée possède déjà son propre code PIN carte. Deux cas peuvent se présenter.

#### 3.2.3.1. Les codes PIN carte et terminal sont différents

Si le code PIN carte de la carte CANAL READY et le code PIN terminal de votre appareil sont différents, Le code PIN carte vous sera demandé à l'insertion de la carte CANAL READY. Il est donc nécessaire de connaître le code PIN carte de la carte CANAL READY pour pouvoir l'utiliser.

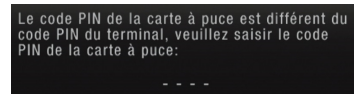

⚠ **ATTENTION** : Une fois le **code PIN carte** entré (voir l'étape précédente) une fenêtre vous demande d'entrer un nouveau **code PIN pour la carte CANAL READY**. Si vous ne souhaitez pas changer le **code PIN carte** de la carte CANAL READY, entrer simplement le même **code PIN carte** que celui que vous venez d'entrer juste avant.

⚠ **ATTENTION** : Lorsque vous entrez le **code PIN carte**, le **code PIN terminal** de votre Premio SAT HD-W5 sera **automatiquement** initialisé à la même valeur, **les deux codes PIN carte et terminal seront donc identiques** suite à cette opération.

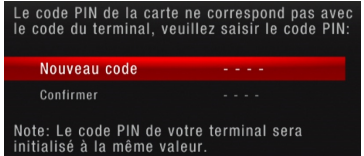

### 3.2.3.2. *Le code carte et le code PIN sont identiques*

Dans le cas où le **code PIN carte de la carte à puce CANAL READY** et le **code PIN terminal** de votre Premio SAT HD-W5 sont identiques, aucune action ne sera nécessaire.

⚠ **ATTENTION** : En cas d'oubli du **code PIN carte**, le **code PIN carte** ne peut être réinitialisé qu'en contactant CANAL+/CANALSAT.

## 3.3. Utilisation de la carte à puce fournie

Votre Premio SAT HD-W5 est équipé d'un lecteur de carte à puce qui vous ouvre l'accès aux chaînes de la TNT disponibles par satellite avec TNTSAT. Pour pouvoir accéder à l'offre de service TNTSAT, insérez votre carte à puce dans la fente du lecteur prévue à cet effet, **puce vers le bas** comme indiqué sur l'image ci-dessous.



carte à puce vers le haut



carte à puce vers le bas



**Vous devez insérer la carte à puce en prenant le soin d'orienter la puce vers le bas.**

## 3.4. Mise à jour

Le Premio SAT HD-W5 est équipé d'un système de mise à jour automatique. Il est capable de détecter quand une mise à jour est disponible via le satellite et de l'effectuer lorsque la machine redémarre. Pour bénéficier de ces mises à jour, il est donc recommandé de mettre en veille puis de rallumer votre Premio SAT HD-W5 régulièrement.

Si la mise à jour venait à être interrompue par une perturbation du signal, le Premio SAT HD-W5 interrompra la procédure de mise à jour après 5 minutes et retournera dans son état normal en affichant une chaîne.

Le Premio SAT HD-W5 peut aussi être mis à jour par l'intermédiaire de son port USB : Rendez-vous sur [www.cgv.fr](http://www.cgv.fr) pour télécharger les derniers logiciels.

## 3.5. Enregistrements cryptés

**ATTENTION** : Pour des raisons de propriété intellectuelle et de sécurité, le label TNTSAT impose que tous les enregistrements faits sur support de stockage USB par votre Premio SAT HD-W5 soient cryptés ; En d'autres termes, les enregistrements pourront être relus uniquement par votre Premio SAT HD-W5, qui est le seul à connaître les clés de décryptage (Un autre Premio SAT HD-W5 ne pourra pas relire les enregistrements faits sur votre Premio SAT HD-W5). Par soucis de confort vous pouvez supprimer des enregistrements faits avec un autre Premio SAT HD-W5.

## 4. Branchements

Afin de profiter pleinement des avancées technologiques de votre **Premio SAT HD-W5**, il est important que l'ensemble de votre installation (paraboles, câbles et accessoires divers) soit de bonne qualité.

### 4.1. Branchement standard

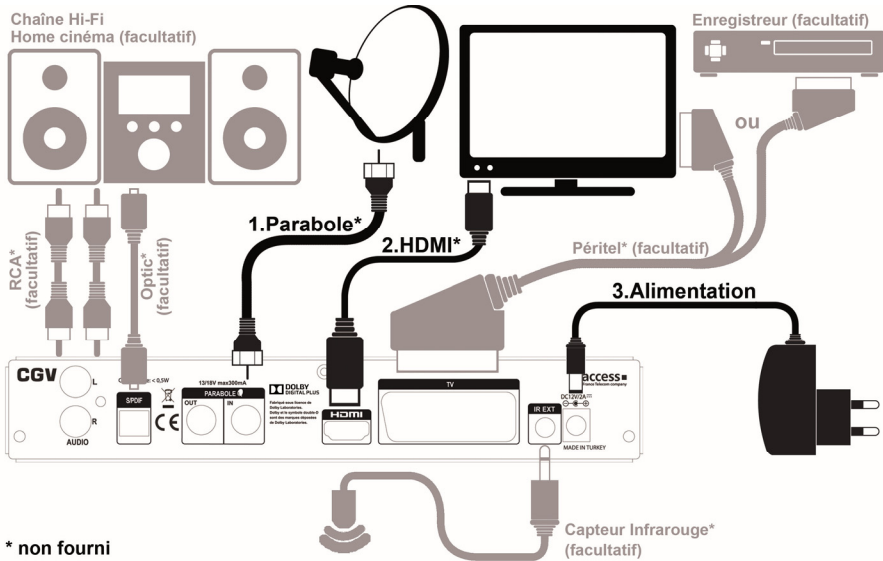

1. Raccordez votre parabole, orientée sur **ASTRA 19.2° Est**, sur l'entrée **PARABOLE IN** du **Premio SAT HD-W5**.
2. Connectez la prise **HDMI** du **Premio SAT HD-W5** à l'entrée **HDMI** de votre téléviseur. La prise **HDMI** est la seule prise qui permet d'obtenir l'image et le son en Haute Définition. Si vous n'avez pas de TV équipée de prise **HDMI**, connectez la prise **péritel TV** du **Premio SAT HD-W5** à la prise **péritel** de votre TV.
3. Connectez la sortie du bloc secteur (**DC12V/2A**) à la prise **DC12V/2A** de votre **Premio SAT HD-W5**, puis branchez-le dans une **prise secteur 230VAC/50Hz**.

### 4.2. Orientez votre parabole

Pour recevoir les chaînes de la TNT grâce à votre **Premio SAT HD-W5**, votre parabole doit être correctement orientée vers le satellite **ASTRA 19.2° Est**. Sur tablettes/smartphones Android/iOS il existe plusieurs applications permettant de trouver les paramètres d'orientation de parabole (Élévation, Azimut, Polarisation). Si vous utilisez ces applications assurez-vous que le satellite **ASTRA 19.2° Est** soit bien sélectionné afin d'avoir une orientation correcte.

### 4.3. Raccordement à un amplificateur audio

Vous pouvez raccorder votre **Premio SAT HD-W5** à une chaîne Hi-Fi ou à un amplificateur Home cinéma :

1. En analogique, connectez les sorties **AUDIO (RCA)** sur l'entrée **AUX** de votre amplificateur.
2. En numérique, connectez la sortie **S/PDIF** sur l'entrée **optique** de votre amplificateur à l'aide d'un câble optique.

**NOTE :** En numérique, vous pouvez profiter du son numérique 5.1 des chaînes TNT (si disponible) et d'une meilleure qualité audio. Pour profiter du son 5.1, vous devrez paramétrer votre **Premio SAT HD-W5** en mode **« Multicanal »** (voir §6.15 p26) et votre amplificateur Home Cinéma doit posséder un décodeur **DOLBY DIGITAL**.

## 4.4. Branchement pour faire des enregistrements

### 4.4.1. Enregistrements sur disque dur USB

#### 4.4.1.1. Raccordement du disque dur USB

Connectez un disque dur/clef USB sur le port USB de la face avant du **Premio SAT HD-W5**. Le raccordement d'un disque dur sur le **Premio SAT HD-W5** permet d'effectuer et de lire des enregistrements, en qualité numérique Haute Définition, et de profiter de la « **pause du direct** » (Timeshift).

**Attention** : Pour des raisons de propriété intellectuelle et de sécurité, le label **TNTSAT** impose que tous les enregistrements faits sur support de stockage USB par votre **Premio SAT HD-W5** soient cryptés ; En d'autres termes, les enregistrements pourront être relus uniquement par votre **Premio SAT HD-W5**, qui est le seul à connaître les clés de décryptage (Un autre **Premio SAT HD-W5** ne pourra pas relire les enregistrements faits sur votre **Premio SAT HD-W5**). Par soucis de confort vous pouvez supprimer des enregistrements faits avec un autre **Premio SAT HD-W5**.

#### 4.4.1.2. Bien choisir son disque dur pour bien réussir ses enregistrements numériques

1. Préférez un disque dur USB 2.0 avec une capacité de 160GB à 1TB. Le **Premio SAT HD-W5** supporte les disques durs >1TB, mais dans ce cas le formatage du disque dur à l'aide d'un ordinateur pourrait être nécessaire.
2. Choisissez plutôt un disque dur de marque (Seagate/Maxtor - Western Digital - LaCie - Storeva – AluSlim) ayant une interface USB de bonne qualité et préférez les disques 7200tr/min au 5400tr/min.
3. Nous déconseillons les disques durs multimédia car le risque d'incompatibilité est plus important.
4. N'utilisez pas de disque dur avec mise en veille automatique ou disposant d'une partition sécurisée non supprimable contenant divers logiciels préinstallés.

**ATTENTION** : Certains disques durs USB 3 peuvent présenter des incompatibilités avec le **Premio SAT HD-W5**. Dans ce cas l'utilisation d'un adaptateur USB 3/USB 2 ou d'un câble USB 2 est conseillée. Effectuez le formatage des disques durs USB 3 via un ordinateur et non via le **Premio SAT HD-W5**.

### 4.4.2. Enregistrement sur un magnétoscope ou un graveur DVD

Si vous souhaitez enregistrer une chaîne du **Premio SAT HD-W5** sur votre magnétoscope ou graveur DVD, branchez la prise péritel TV du **Premio SAT HD-W5** sur la prise **AV** (ou **Ext** ou **AU**) de votre magnétoscope ou graveur DVD. Sur votre magnétoscope/graveur DVD, sélectionnez la chaîne **AV** (ou **Ext** ou **AU**) pour que les enregistrements s'effectuent correctement.

**ATTENTION** : pour programmer des enregistrements, vous devrez programmer un Timer de rappel sur votre **Premio SAT HD-W5** et un Timer d'enregistrement sur votre magnétoscope ou graveur DVD.

## 4.5. Trucs et astuces

Si votre TV dispose d'une entrée HDMI, préférez ce branchement plutôt que la prise péritel ou CINCH, vous pourrez ainsi bénéficier de la Haute Définition. Si vous utilisez le HDMI, pensez à sélectionner la bonne entrée sur votre TV. Il n'est pas nécessaire d'effectuer un raccordement audio séparé, car le HDMI inclut l'audio multicanal. Cependant vous pouvez toujours effectuer des raccordements audio additionnels (Home cinéma, chaîne Hi-Fi...)

Certains téléviseurs ou plus généralement certains systèmes d'affichage ne possèdent pas de prise péritel mais plutôt des prises VIDEO IN (connecteur RCA ou CINCH). Si c'est le cas de votre téléviseur (ou système d'affichage), utilisez un adaptateur, afin de raccorder votre **Premio SAT HD-W5** à l'entrée VIDEO IN de votre système d'affichage. Si vous utilisez un cordon péritel standard, vous n'avez pas besoin d'effectuer de raccordement audio, car le connecteur péritel inclut l'audio stéréo. Par contre, si vous utilisez un câble ou un adaptateur vidéo, tel qu'un câble péritel-composite, vous devrez alors effectuer un raccordement audio séparé.

## 5. Première mise en route et réinitialisation

En premier lieu, vous devez effectuer les branchements ; suivez le schéma de branchement (§4.1 p14), en omettant éventuellement les branchements facultatifs puis insérez votre carte à puce dans le lecteur de carte prévu à cet effet. Lors de la première mise sous tension, le menu d'installation rapide vous permettra de configurer votre terminal.

**⚠ ATTENTION** : insérez la carte, **puce vers le bas** (Cf. §3.3 p13).

### 5.1. Navigation et utilisation des menus

Votre **Premio SAT HD-W5** a été élaboré pour une utilisation ergonomique. Les fonctions du **Premio SAT HD-W5** sont accessibles soit directement par une touche de la télécommande, soit par un système simple de menus et sous-menus. Dans la plupart de ces menus, une zone d'aide contextuelle, affichée en bas de l'écran, rappelle les fonctions attribuées aux touches de la télécommande. Pour des raisons de place et de lisibilité, il se peut que certaines touches ne soient pas représentées dans certains menus.

Pour bien comprendre l'utilisation de chaque rubrique, il est indispensable de se familiariser avec le principe de fonctionnement des menus. De manière générale :

- La touche **[MENU]** permet d'afficher le « Menu principal ».
- Les touches **[◀]/[▶]** et **[▲]/[▼]** permettent :
  - De naviguer dans les différents menus et sous-menus.
  - De modifier la valeur de certains paramètres.
  - De sélectionner une réponse à une question.
- La touche **[OK]** permet de valider une modification ou de répondre à une question.
- Dans certains menus, les touches de couleur : **[■][■][■][■]** sont utilisées pour effectuer des actions spéciales. Le cas échéant, cela sera indiqué dans l'aide contextuelle au bas de l'écran.
- La touche **[EXIT]** permet de revenir un cran en arrière dans un menu ou une fonction. Appuyez plusieurs fois sur la touche **[EXIT]** pour quitter complètement les menus.

## 5.2. Démarrage

### 5.2.1. Afficher l'image du Premio SAT HD-W5 sur votre TV

Une fois les branchements effectués :

1. Allumez en premier votre TV et sélectionnez l'entrée HDMI correspondant à votre **Premio SAT HD-W5**.
2. Insérez la carte **TNTSAT** fournie dans le terminal, puce vers le bas, écriture **VIACCESS** visible (Cf. §3.3 p13).
3. Allumez le **Premio SAT HD-W5** et patientez. Un voyant vert s'allume sur la face avant du **Premio SAT HD-W5**, l'afficheur indique « boot » puis « Ft1 » et le menu d'installation rapide du **Premio SAT HD-W5** s'affiche sur votre TV.

**IMPORTANT** : Assurez-vous que l'antenne est branchée et orientée vers le satellite **ASTRA 19.2° Est** et que la carte **TNTSAT** fournie est insérée dans le terminal avant d'allumer votre **Premio SAT HD-W5** pour la première fois.

Le menu d'installation s'affiche sur votre TV :

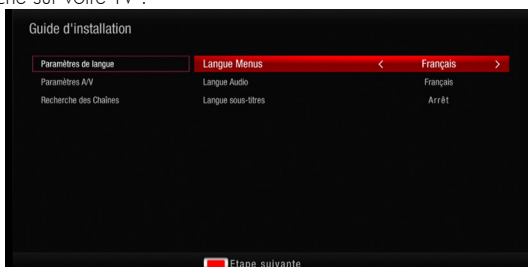



Si votre TV n'affiche pas le « **Guide d'installation** » du **Premio SAT HD-W5** alors :

1. Vérifiez que votre **Premio SAT HD-W5** est allumé (la LED située à droite de l'afficheur est allumée en vert). Si la LED est allumée en rouge alors appuyez sur le bouton de mise en marche pour allumer votre **Premio SAT HD-W5**.
2. Si l'appareil est allumé, appuyez sur la touche **[MENU]** de la télécommande du **Premio SAT HD-W5** pour essayer d'afficher le menu. Si le « **Menu principal** » s'affiche alors effectuez une réinitialisation des paramètres (Cf. §6.22 p31), si le menu ne s'affiche pas alors passez à l'étape ci-dessous.
3. Si l'appareil est allumé (la LED est verte) mais que votre TV affiche un message « **Pas de signal** » alors, avec la télécommande de votre TV, essayez les différentes entrées HDMI de votre TV jusqu'à afficher la page d'installation.

## 5.3. Guide d'installation

Dès lors que le menu d'installation est affiché :

### • Etape 1 : Paramètres de langue

Sélectionnez une langue puis appuyez sur la touche **[ROUGE■]** pour passer à l'étape suivante.

### • Etape 2 : Paramètres A/V

- **Format de l'image** : laissez sur « **16/9 Ecran large** » si vous utilisez une TV HD standard.
- **Format HD** : Laissez la résolution par défaut sur « **1080i** ».
- **Sortie numérique** :
  - o « **PCM** » si vous ne savez pas quoi choisir.
  - o « **Multicanal (HDMI)** » si vous raccordez votre **Premio SAT HD-W5** à un ampli home cinéma **DOLBY DIGITAL** en utilisant un câble HDMI.
  - o « **Multicanal (SPDIF)** » si vous raccordez votre **Premio SAT HD-W5** à un ampli home cinéma **DOLBY DIGITAL** en utilisant un câble optique.
  - o « **Arrêt** » si vous ne souhaitez pas avoir de son sur la sortie HDMI et optique de votre **Premio SAT HD-W5**.

**Note** : si votre ampli home cinéma/chaîne Hi-Fi n'est pas **DOLBY DIGITAL**, vous pouvez toutefois y connecter le **Premio SAT HD-W5** en laissant sur « **PCM** » et en utilisant la prise optique S/PDIF ou les sorties **AUDIO RCA**.

Appuyez sur la touche **[ROUGE■]** pour passer à l'étape suivante.

### • Etape 3 : Recherche des Chaînes

L'indication de « **Qualité** » doit être à au moins 50% pour que la recherche automatique fonctionne correctement. La fonction **Beeper** (appuyez sur la touche **[MUTE]** pour l'activer/désactiver) permet d'ajuster plus facilement la position de la parabole (plus le « **Beep** » est fort, meilleure est la réception).

Si les indications « **Signal** » et « **Qualité** » sont très faibles, cela peut signifier que :

- a. Votre parabole n'est pas correctement orientée sur le satellite **ASTRA 19.2° Est**, vous devez alors réorienter votre parabole (Cf. §4.2 p14 pour plus d'information et prendre connaissance des paramètres d'orientations de votre parabole pour le satellite **ASTRA 19.2° Est**).
- b. Vous utilisez une installation de parabole complexe comportant un switch **DiSeqC™** nécessitant la sélection d'une entrée. Sélectionnez le réglage « **DiSeqC 1.0** » et choisissez le numéro de LNB correspondant au branchement de votre parabole sur le switch **DiSeqC™** (Cf. §6.20 p28).

Après avoir effectué tous les réglages et obtenu des niveaux de « **Signal** » et de « **Qualité** » corrects, appuyez sur la touche **[BLEU■]** pour lancer la recherche automatique et patientez. Le menu de recherche liste les différentes chaînes/radios trouvées.

**ATTENTION** : Si aucune chaîne n'est trouvée, votre parabole est probablement mal orientée. Avant de modifier l'orientation de votre parabole, essayez votre **Premio SAT HD-W5** sur une installation **TNTSAT** fonctionnelle, chez un ami ou un voisin (Cf. §4.2 p14 pour plus d'information sur l'orientation de la parabole et §6.20 p28 pour une nouvelle recherche des chaînes).

**NOTE :** Effectuez une seconde recherche automatique des chaînes pour obtenir la totalité des chaînes « FTA » (Free-To-Air ou chaînes en accès libre) disponibles sur le satellite **ASTRA 19.2° Est**. La première recherche ne trouve que les chaînes et radios de la TNT disponibles par satellite avec **TNTSAT** (Cf. §6.20.1 p28 pour savoir comment relancer une nouvelle recherche des chaînes). Ces chaînes supplémentaires seront accessibles depuis la liste « **Toutes chaînes** » (Cf. §6.11.2 p25 pour plus d'information sur la sélection d'une liste).

• **Etape 4 : Sélectionnez le décrochage régional (France 3 régional)**

Sélectionnez votre France 3 Régional dans la liste. Utilisez les touches **[▲]/[▼]** pour sélectionner votre France 3. Appuyez sur **[OK]** pour valider.

**NOTE :** Le décrochage régional de France 3 n'est actuellement pas activé avec les cartes **CANAL READY**. Les France 3 régionaux sont cependant accessibles depuis la liste des chaînes (chaînes 350 à 373, susceptible de changer).

• **Etape 5 : Sélectionnez le code PIN terminal**

Entrez puis confirmez le **code PIN terminal** de votre **Premio SAT HD-W5** à l'aide du **[Pavé numérique]**. Choisissez un **code PIN terminal** que vous n'oubliez pas, même après plusieurs mois/années. Ce **code PIN terminal** vous sera demandé pour afficher une chaîne bloquée par le contrôle parental, pour entrer dans les menus verrouillés ou encore pour effectuer une réinitialisation de votre terminal aux paramètres par défaut d'usine.

**ATTENTION :** Pour les utilisateurs de carte **CANAL READY**, le **code PIN carte** et le **code PIN terminal** sont synchronisés, si vous sélectionnez un **code PIN terminal** différent de votre **code PIN carte**, il vous sera demandé de réinitialiser le **code PIN carte** et le **code PIN terminal** (Cf. §3.2.3.1 p12).

• **Etape 6 : Contrôle parental**

Réglage :	Le <b>code PIN terminal</b> devra être entré pour pouvoir visualiser les programmes ayant les pictogrammes :
- 18 ans	<b>18</b>
- 16 ans	<b>16 18</b>
- 12 ans	<b>12 16 18</b>
- 10 ans	<b>10 12 16 18</b>

Sélectionnez un des réglages et appuyez sur **[OK]**.

## 6. Utilisation au quotidien

### 6.1. Regarder une chaîne de télévision

Lorsque vous regardez une chaîne (pas de menu ouvert), vous pouvez :

- Passer à la chaîne suivante/précédente en appuyant sur les touches **[P+]/[P-]**.
- Sélectionner une chaîne directement en tapant son numéro à l'aide du **[Pavé numériques]**.
- Appuyer sur la touche **[OK]** pour afficher la liste des chaînes, puis sélectionner une chaîne à l'aide des touches du pavé directionnel (Cf. §6.3 p19 pour plus d'information sur la liste des chaînes).

### 6.2. Contrôle du volume

Utilisez les touches **[V-]/[V+]** pour régler le volume sonore à un niveau satisfaisant. Le volume nominal du **Premio SAT HD-W5** est obtenu lorsque le réglage est à 100%. Pour couper provisoirement le son, appuyez sur la touche **[M]**. Appuyez à nouveau sur la touche **[M]** pour le réactiver. Le volume de votre téléviseur doit être ajusté en fonction de celui du **Premio SAT HD-W5** et de vos autres appareils.

### 6.3. Afficher la liste des chaînes

Pour accéder à la liste des chaînes, appuyez sur la touche [OK].

Utilisez les touches [▲]/[▼] et [◀]/[▶] pour naviguer puis appuyez sur [OK] pour valider la chaîne sélectionnée.

**ATTENTION :** la numérotation des chaînes peut changer puisqu'elle dépend de la liste sélectionnée par la touche [FAV].

### 6.4. Numérotation des chaînes

La numérotation des chaînes dépend de la liste des chaînes sélectionnée. Si la numérotation des chaînes semble mélangée (TF1 en numéro 5 par exemple), appuyez sur la touche [FAV] de la télécommande et sélectionnez la liste « Toutes chaînes » pour remettre ainsi les chaînes dans le bon ordre (tel que défini par le CSA).

### 6.5. Le bandeau d'information

Le bandeau d'information de la chaîne s'affiche et se ferme automatiquement lorsque vous changez de chaîne. Vous pouvez aussi afficher le bandeau d'information en appuyant sur la touche [i] (INFO), appuyez une seconde fois sur [i] (INFO) pour afficher les informations détaillées et une troisième fois sur [i] (INFO) pour revenir au bandeau d'information.

Le bandeau d'information affiche le nom de la chaîne, le titre du programme en cours, le titre du programme suivant, l'heure, la liste couramment sélectionnée.

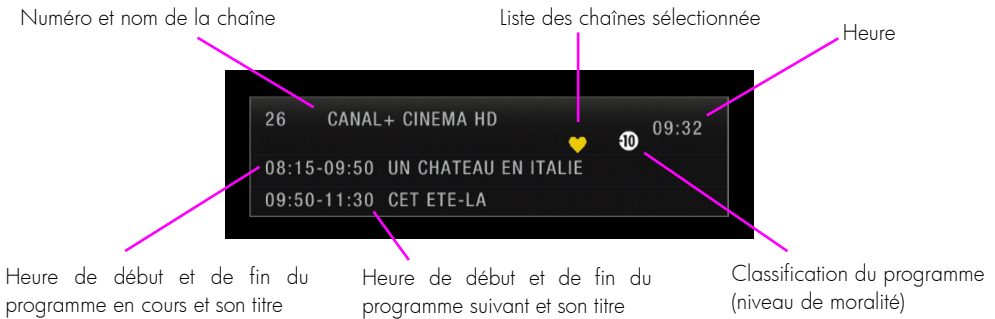

### 6.6. Sélectionner une piste audio

Certains programmes proposent plusieurs pistes audio, dans une ou plusieurs langues et parfois en AC3 (Dolby Digital 2.0 ou 5.1). Pour sélectionner une des pistes audio disponibles, appuyez sur [LANG] pour accéder au menu des pistes audio. Validez avec [OK] pour une diffusion immédiate de la piste audio sélectionnée puis quittez le menu en appuyant sur [EXIT].

**Note :** Les pistes audio disponibles dépendent de la chaîne TNT en cours de visualisation. Vous pourrez, lorsque la chaîne le diffuse, disposer de 3 types de pistes audio : Française, version originale et audio description.

**Attention :** Certaines chaînes proposent des pistes audio muettes ou erronées. Ce problème est dû à une mauvaise transmission des informations de la part de ces chaînes. Votre Premio SAT HD-W5 n'est pas en cause. CGV ne peut en aucun cas contrôler le contenu, ni être tenu pour responsable des informations transmises par les chaînes.

### 6.7. Afficher les sous-titres

Certains programmes disposent de sous-titres. Pour afficher la liste des sous-titres disponibles, appuyez sur la touche [SUBT], puis choisissez la piste de sous-titres qui vous intéresse. Les sous-titres sélectionnés sont alors affichés.

**NOTE** : Il peut y avoir un délai, inférieur à 2 minutes, entre la sélection et l'affichage effectif des sous-titres.

**ATTENTION** : Certaines chaînes proposent des pistes de sous-titres vides ou erronées. Ce problème est dû à une mauvaise transmission des informations de la part de ces chaînes. Votre **Premio SAT HD-W5** n'est pas en cause. **CGV** ne peut en aucun cas contrôler le contenu, ni être tenu pour responsable des informations transmises par les chaînes.

## 6.8. Consulter le guide des programmes (EPG)

### 6.8.1. Description de l'interface

Le guide des programmes vous donne la liste titres du programme et du programme suivant, ainsi qu'un résumé de chaque programme. Appuyez sur la touche **[EPG]** pour ouvrir le guide électronique des programmes (EPG).

Le guide électronique des programmes (EPG) vous fournit les informations suivantes :

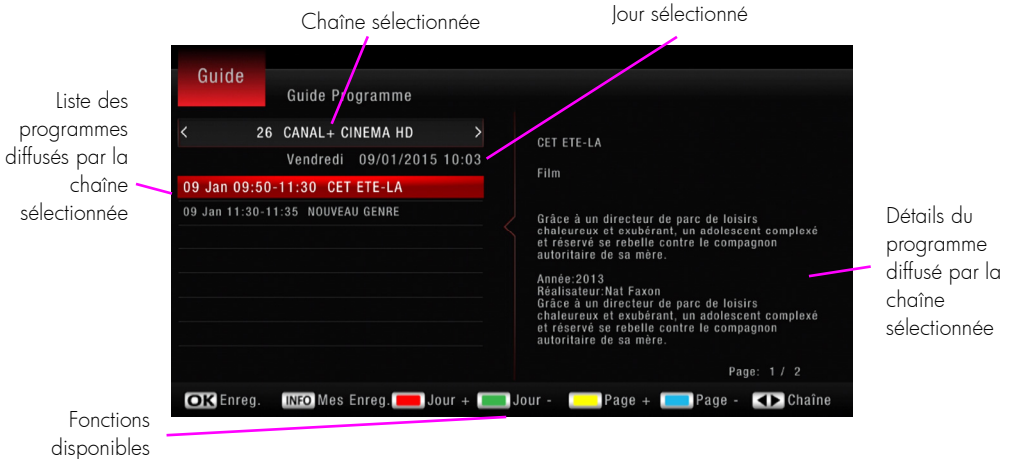

Sélectionnez une chaîne à l'aide des touches **[◀]/[▶]**. Sélectionnez ensuite un programme avec les touches **[▲]/[▼]**. Les informations et le résumé du programme sélectionné s'affichent sur la partie de droite.

**Note** : Attention, toutes les chaînes TNT ne transmettent pas un guide électronique des programmes complet. Cependant, les chaînes ont obligation de transmettre au minimum les informations sur le programme en cours et sur le suivant (sauf chaînes locales).

### 6.8.2. Liste des différentes fonctions disponibles depuis le guide (EPG)

Depuis le guide électronique des programmes (EPG), vous pouvez prendre connaissance de la grille des programmes des prochains jours en appuyant sur la touche **[ROUGE]** de la télécommande du **Premio SAT HD-W5** (si la chaîne diffuse les informations EPG sur plusieurs jours) et/ou programmer un enregistrement en appuyant sur la touche **[OK]**.

#### 6.8.2.1. Programmer un enregistrement depuis le guide des programmes

Programmez l'enregistrement d'un programme simplement en appuyant sur la touche **[OK]** lorsqu'un programme est sélectionné (Cf. §6.9.10 p24 et §6.9.11 p24 pour savoir comment modifier ou supprimer ce programmeur (Timer)).

## 6.9. Enregistrement sur support de stockage USB

### 6.9.1. Brancher un disque dur USB

Pour effectuer un enregistrement, vous devez connecter un disque dur ou une clé USB dans la prise USB 2.0 de votre **Premio SAT HD-W5**. Pour des raisons de performances et de capacité de stockage, il est recommandé d'utiliser plutôt un disque dur USB (Cf. §4.4.1.2 p15). C'est sur ce support de stockage USB que s'effectueront tous les enregistrements numériques, aussi bien de chaînes Simple Définition (SD) que Haute Définition (HD).

Lorsque vous branchez un disque dur ou une clé USB, le message « **le dispositif USB est inséré** » s'affiche au bout de quelques secondes pour indiquer que le **Premio SAT HD-W5** a bien détecté votre disque dur/clé USB. Si votre disque dur n'est pas correctement formaté en FAT32 ou NTFS alors, le message de formatage s'affiche et vous propose de lancer le formatage de votre disque dur.

**ATTENTION** : votre disque dur contient peut-être des données importantes et précieuses ! L'opération « **Formatage** » effacera, de manière définitive et irrémédiable, toutes les partitions et toutes les données, y compris les partitions et données non vues par l'appareil.

Si votre disque dur contient des données importantes et précieuses, connectez-le d'abord sur un ordinateur et sauvegardez vos données, avant de lancer l'opération « **Formatage** ». Il est recommandé de dédier un disque dur à l'utilisation sur votre appareil. Après l'opération, la capacité totale de votre disque dur sera disponible, dans une seule et unique partition en FAT 32 ou NTFS et sans aucune donnée.

Si aucun message ne s'affiche, essayez les différentes manipulations listées ci-dessous :

- Vérifiez que votre disque dur est correctement branché et alimenté (bloc secteur branché sur une prise de courant et correctement branché sur le disque dur) et qu'il est bien allumé.
- Débranchez et éteignez le disque dur et le **Premio SAT HD-W5**. Patientez 5 secondes, rallumez le **Premio SAT HD-W5**, puis rebranchez et rallumez le disque dur lorsque l'image d'une chaîne est affichée.
- Vérifiez que votre disque dur fonctionne correctement sur un ordinateur.
- Effectuez un formatage du disque (voir §6.23 p31).

### 6.9.2. Lancer un enregistrement

1. Appuyez sur la touche  (REC) de la télécommande pour enregistrer la chaîne que vous regardez.
2. Le message « **Entrée enreg, Patientez..** » s'affiche et l'enregistrement démarre.

3. Le message suivant s'affiche brièvement à l'écran :

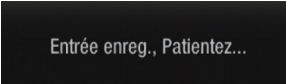

4. Le temps écoulé s'affiche en haut de l'écran à gauche. Appuyez sur **[EXIT]** pour l'effacer.

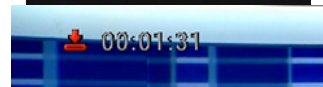

**NOTE** : Le **Premio SAT HD-W5** utilise le nom de la chaîne de TV, la date et l'heure pour nommer l'enregistrement. Un enregistrement occupe de 2 à 4 Go/heure sur le disque USB (en fonction du débit de la chaîne enregistrée).

### 6.9.3. Durée d'un enregistrement

Lorsque vous appuyez sur la touche  (REC), l'enregistrement démarre et vous n'avez rien d'autre à faire car cet enregistrement s'arrêtera automatiquement lorsque le programme sera terminé. Votre **Premio SAT HD-W5** utilise les informations du **Guide Électronique des Programmes (EPG)** (Cf. §6.8 p20) pour déterminer automatiquement la durée de l'enregistrement et ajoute environ 10min pour être sûr de bien enregistrer la totalité du programme en cas de retard de l'EPG.

Appuyez sur la touche [i] (info) pour afficher la durée déjà enregistrée en haut de l'écran à gauche. Appuyez une deuxième fois sur la touche [i] (info) pour avoir des informations complémentaires. Appuyez à nouveau sur [i] (info) ou sur [EXIT] pour quitter la page d'information.

**ATTENTION :** Si vous souhaitez faire des enregistrements en contrôlant leur durée, il est nécessaire d'utiliser l'interface des Timers (Cf. §6.9.10 p24), plutôt que l'appui direct sur la touche [REDACTED] (REC). Vous pourrez ainsi définir l'heure de début et la durée d'enregistrement voulues.

#### 6.9.4. Arrêter un enregistrement

Pour arrêter un enregistrement, appuyez une première fois sur la touche [STOP] (STOP), un message s'affiche et vous demande de confirmer l'arrêt de l'enregistrement. Appuyez sur la touche [OK] pour confirmer.

#### 6.9.5. Lire un enregistrement

##### 6.9.5.1. Description du gestionnaire/liste des enregistrements

Appuyez sur la touche [Q.MENU] pour afficher le gestionnaire/liste des enregistrements :

Enregistrement sélectionné.

Liste des enregistrements stockés sur le disque dur USB.

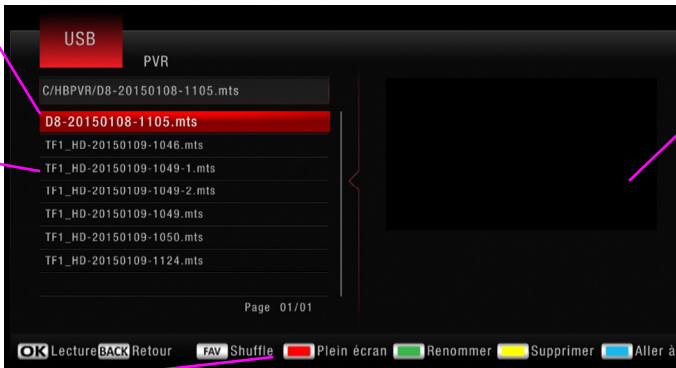

Ecran de prévisualisation.

Liste des options disponibles

- **Lecture :** Appuyez sur [OK] pour démarrer la prévisualisation.
- **Retour :** Appuyez sur [Back] pour remonter d'un niveau dans votre périphérique USB.
- **Shuffle :** Appuyez sur [FAV] pour sélectionner le mode de lecture : « une fois », « en boucle », « Aléatoire ».
- **Plein écran :** Appuyez sur la touche [ROUGE] pour afficher la vidéo en plein écran
- **Renommer :** Appuyez sur la touche [VERT] pour renommer l'enregistrement sélectionné.
- **Supprimer :** Appuyez sur la touche [JAUNE] pour supprimer l'enregistrement sélectionné.
- **Aller à :** Appuyez sur la touche [BLEU] et le [Pavé numérique] pour entrer la position en « HH:MM:SS » que vous souhaitez rejoindre sur la lecture en cours. Confirmez avec [OK].

**Note :** Si vous ne trouvez plus vos enregistrements (liste vide), éteignez puis rallumez le Premio SAT HD-W5, puis appuyez de nouveau sur la touche [Q.MENU] pour afficher le gestionnaire/liste des enregistrements.

##### 6.9.5.2. Lecture d'un enregistrement

Sélectionnez un des enregistrements et appuyez sur [OK] pour lancer la lecture de l'enregistrement sélectionné. Appuyez ensuite sur la touche [ROUGE] pour afficher la vidéo en plein écran. Vous pouvez aussi appuyez directement sur [▶] : La lecture se fera alors directement en plein écran.

Pendant la lecture d'un enregistrement, vous pouvez utiliser les touches suivantes :

- [ ] : Met en pause la lecture d'un enregistrement.
- [ ] : Stoppe la lecture en cours et revient sur le gestionnaire/liste des enregistrements.
- Appuyer sur la touche [BLEU] pendant la lecture : Ouvre la fonction « Aller à »; entrez la position en « HH:MM:SS » que vous souhaitez rejoindre (utilisez le clavier numérique de la télécommande pour entrer une valeur). Appuyez sur [OK] pour confirmer.
- [ ]/[ ] : Par appuis courts successifs, 5 vitesses sont possibles en retour et avance rapide : x2, x4, x8, x16 et x32.
- [LANG] : Sélection de la piste audio de l'enregistrement, uniquement si le programme enregistré contenait différentes pistes audio (Cf. §6.6 p19).
- [SUBT] : Active/désactive et permet la sélection des sous-titres, uniquement si le programme enregistré contenait des sous-titres (Cf. §6.7 p19).

### 6.9.5.3. Reprise de la lecture

Le Premio SAT HD-W5 mémorise la dernière interruption de lecture des enregistrements, ce qui permet très facilement de reprendre la lecture là où elle a été précédemment arrêtée. Appuyez sur [ ] pour que la mémorisation soit effective. Si vous stoppez la lecture avec la touche [EXIT], l'interruption de lecture ne sera pas mémorisée.

### 6.9.5.4. Positionner le curseur de lecture à un emplacement précis (Aller à)

Appuyez sur la touche [BLEU] pendant la lecture d'un enregistrement, puis entrez la position en « HH:MM:SS » que vous souhaitez rejoindre grâce au [Pavé numérique]. Appuyez sur [OK] pour valider.

## 6.9.6. Changer de chaîne pendant un enregistrement

Le Premio SAT HD-W5 est un terminal satellite simple tuner, donc lorsqu'un enregistrement est en cours, il n'est pas possible de changer de chaîne. Le message suivant s'affiche lorsque vous essayez de changer de chaîne :

Mode Enregistrement! Appuyez sur  
le bouton STOP pour arrêter

## 6.9.7. Mise en veille pendant un enregistrement

Appuyez sur la touche de mise en veille pour éteindre le Premio SAT HD-W5 pendant un enregistrement : l'image se coupe et l'afficheur indique le numéro de la chaîne pour signaler que l'enregistrement est toujours en cours. L'afficheur s'éteint quelques secondes après que l'enregistrement est terminé.

## 6.9.8. Renommer un enregistrement

Pour renommer un enregistrement, appuyez sur [Q.MENU] pour ouvrir le gestionnaire/liste des enregistrements. Avec les flèches [▲]/[▼] sélectionnez l'enregistrement à renommer, puis appuyez sur la touche [VERT] (renommer). Un clavier virtuel s'ouvre à l'écran. Utilisez les flèches [◀]/[▶] et [▲]/[▼] pour choisir un caractère et validez le avec [OK]. « Etendre » vous donne accès aux caractères accentués et la touche « Majusc. activé/désactivé » verrouille/déverrouille les majuscules, activez-les en appuyant sur [OK]. Pour effacer un caractère, allez à la touche « Retour » et appuyez sur [OK]. Une fois terminé, allez à la touche « Oui » et appuyez sur [OK].

## 6.9.9. Supprimer un enregistrement

Pour supprimer un enregistrement, appuyez sur [Q.MENU] pour ouvrir le gestionnaire/liste des enregistrements. Avec les flèches [▲]/[▼] sélectionnez l'enregistrement à supprimer, puis appuyez sur la touche [JAUNE]. L'enregistrement sera marqué avec un « ✓ » sur la droite. Appuyez sur [OK]. Un message de confirmation s'affiche, choisissez « Oui » (« Oui » doit être en rouge) et appuyez sur [OK] pour confirmer.

## 6.9.10. Programmer un enregistrement (Timer)

Le **Premio SAT HD-W5** est équipé d'une fonction Timer (programmeur d'enregistrements) qui permet de déclencher des enregistrements automatiquement. L'enregistrement démarrera même si le **Premio SAT HD-W5** est en veille. Vous pouvez programmer jusqu'à 30 Timers

**ATTENTION** : Le **Premio SAT HD-W5** ne possède qu'un seul tuner, il n'est donc pas possible d'effectuer plusieurs enregistrements simultanés ou d'afficher une autre chaîne que celle sur laquelle s'effectue l'enregistrement.

### 6.9.10.1. Programmer un enregistrement (Timer) simple

Vous disposez de deux méthodes différentes pour programmer votre Timer :

- Via le « **Menu Principal** » : Appuyez sur [MENU] pour ouvrir le « **Menu principal** », sélectionnez le menu « **USB** », puis « **Timer** ». Appuyez sur la touche [ROUGE■] (ajouter) pour ajouter un Timer et entrez les paramètres, appuyez sur [OK] pour valider et fermer la page des paramètres. Appuyez sur [EXIT] pour fermer la liste des Timers.
- Via le guide des programmes (EPG) : Appuyez sur [EPG] puis sélectionnez le programme que vous souhaitez enregistrer (si disponible) en appuyant sur [OK]. Ceci remplira automatiquement les paramètres du Timer.

**Note** : Il n'est pas possible de créer un Timer via l'EPG pour un programme en cours.

**Attention** : Une horloge bleue s'affiche à droite du programme pour un Timer d'Affichage et une flèche rouge s'affiche pour un Timer d'enregistrement.

### 6.9.10.2. Programmer un enregistrement (Timer) quotidien ou hebdomadaire

Lors de la création d'un Timer via le « **Menu principal** » ou le « **guide des programmes** » :

- Modifiez le paramètre « **Répéter** » du Timer sur « **Quotidien** » pour que l'enregistrement s'effectue tous les jours à partir de la date choisie, sur la chaîne sélectionnée et à l'heure réglée.
- Modifiez le paramètre « **Répéter** » du Timer sur « **Hebdomadaire** » pour que l'enregistrement s'effectue une fois par semaine à partir de la date choisie, sur la chaîne sélectionnée et à l'heure réglée.

## 6.9.11. Supprimer un Timer (programme d'enregistrement)

Pour supprimer un Timer, appuyez sur [MENU] pour ouvrir le « **Menu principal** », sélectionnez le menu « **USB** », puis sélectionnez « **Timer** ». Sélectionnez le Timer à supprimer dans la liste des Timers. Appuyez sur la touche [BLEU■] (Supprimer). Un message de confirmation s'affiche. Choisissez « **Oui** » (« **Oui** » doit être en rouge) et appuyez sur [OK] pour confirmer.

## 6.10. Utiliser la « pause du direct » (Timeshift)

### 6.10.1. C'est quoi la « pause du direct » (Timeshift) ?

Votre **Premio SAT HD-W5** est équipé de la fonction « **pause du direct** », aussi appelée « **Timeshift** » en Anglais. Avant toute chose, il est important de décrire rapidement ce qu'est le Timeshift et comment il fonctionne :

La fonction Timeshift permet de mettre en pause l'affichage d'un programme TV en cours de visionnage ; puis de relancer le visionnage pour regarder la suite du programme TV à partir de la pause, sans en perdre la moindre seconde. La fonction Timeshift utilise un enregistrement temporaire sur un support de stockage USB externe pour fonctionner : **Il est donc impératif qu'un support de stockage USB - disque dur USB ou clé USB - soit connecté au port USB 2.0 de votre Premio SAT HD-W5.** Pour des raisons de performance et de capacité de stockage, il est recommandé d'utiliser plutôt un disque dur USB (Cf. §4.4.1.2 p15 pour bien choisir son disque dur).

### 6.10.2. Comment utiliser la « pause du direct » (Timeshift)

Pour mettre en pause le direct, il suffit d'appuyer sur la touche [■] de la télécommande lorsque vous regardez une chaîne ; l'image se met alors en pause et l'enregistrement temporaire du Timeshift est lancé. Pour sortir de la pause, il suffit d'appuyer sur la touche [▶]. Pour arrêter le Timeshift, appuyez sur la touche [■].



Appuyez sur les touches [◀] / [▶] (Retour/Avance rapide) pour faire un retour ou une avance rapide, 5 vitesses sont possibles (x2, x4, x8, x16, x32) grâce à des appuis courts successifs. Appuyez sur [▶] pour afficher l'image à la vitesse normale.

**NOTE :** Pour changer de chaîne lorsque la « pause du direct » (Timeshift) est en cours, appuyez d'abord sur [▶] afin de l'arrêter. Il n'est pas possible d'effectuer de Retour/Avance rapide lorsque [▶] n'a pas été pressée et que la « pause du direct » (Timeshift) n'a donc pas été lancée.

## 6.11. Liste de favoris

### 6.11.1. Créer une liste de favoris

Pour créer une liste de favoris :

1. Appuyez sur [MENU] pour ouvrir le « Menu principal ».
2. Entrez dans le menu « Chaîne ».
3. Sélectionnez « Editer Chaînes » et appuyez sur [OK].
4. Entrez votre **code PIN terminal**.
5. Sélectionnez une chaîne depuis la liste des chaînes.
6. Appuyez sur [FAV] pour mettre cette chaîne en favoris. Un cœur s'affiche à côté du nom de la chaîne.
7. Recommencez l'opération pour toutes les chaînes que vous souhaitez mettre en favoris.

**Note :** pour supprimer une chaîne de la liste de favoris, sélectionnez la chaîne à supprimer et appuyez sur [FAV]. La chaîne sera uniquement supprimée de la liste des favoris.

8. Appuyez sur [EXIT] pour fermer le menu d'édition des favoris.

### 6.11.2. Sélectionner une liste de favoris ou une autre liste

Appuyez sur [FAV] pour accéder à la liste des favoris. Un nouvel appui vous permet d'accéder à « Toutes chaînes ». Un cœur est affiché dans le bandeau d'information pour les chaînes mises en favoris.

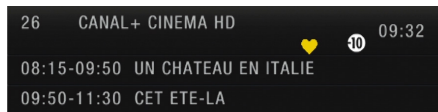

## 6.12. Afficher le télétexte

Certaines chaînes proposent du télétexte, permettant d'obtenir des informations supplémentaires telles que météo, infos, cours de la bourse, etc. Appuyez sur la touche [TEXT] pour afficher la page d'accueil du télétexte.



Sélectionnez la page que vous désirez afficher en saisissant son numéro à l'aide du [Pavé numérique].

Pour fermer le télétexte, appuyez sur [EXIT] ou à nouveau sur [TEXT].

## 6.13. Modifier la Qualité d'image

### 6.13.1. Changer la résolution HDMI

Pour modifier la résolution HDMI, appuyez sur [MENU], puis sélectionnez « Image ». Allez à la ligne « Résolution » pour modifier le paramètre. Modifiez la valeur à l'aide des touches [◀]/[▶].

Pour obtenir la meilleure qualité d'affichage, il est recommandé de laisser la résolution par défaut (1080i).

### 6.13.2. Modifier le recadrage de l'image

Pour modifier le recadrage de l'image, c'est-à-dire le traitement appliqué à l'image lorsque le format de la chaîne affichée n'est pas 16:9. Appuyez sur [MENU], puis sélectionnez « Image ».

- « Aspect » permet de choisir le format de votre écran de TV. Par défaut le réglage est sur « Auto ». Selon le format de votre écran (4:3 ou 16:9), vous pouvez modifier ce paramètre.
- « Format d'image » permet de choisir le type de traitement appliqué lorsque le format de votre écran et le format de l'image diffusée par la chaîne de TV sont différents. Vous pouvez conserver les proportions de l'image et dans ce cas avoir des bandes noires. Vous pouvez aussi supprimer les bandes noires et dans ce cas, avoir une image déformée ou rognée.

### 6.13.3. Modifier le format de la sortie péritel

Pour modifier le format de la sortie péritel, appuyez sur [MENU], puis sélectionnez « Image ». Allez à la ligne « Sortie Vidéo » pour modifier le paramètre. Modifiez la valeur à l'aide des touches [◀]/[▶]. Le format RVB propose la meilleure qualité. Ce réglage n'a pas d'influence sur la sortie HDMI.

## 6.14. Sélectionner la langue, les sous-titres

Pour modifier la langue des sous titres, appuyez sur [MENU], puis sélectionnez « Langues ». Allez à la ligne « Langue sous-titres » pour modifier le paramètre. Modifiez la valeur à l'aide des touches [◀]/[▶]. Lorsqu'une chaîne propose une langue de sous-titres que vous avez choisie, les sous-titres seront automatiquement affichés.

**Attention** : les chaînes françaises ne diffusent que des sous-titres en français (lorsque les sous-titres sont présents).

## 6.15. Réglage audio avec une chaîne Hi-Fi ou home cinéma

Pour accéder au menu de réglage des sorties audio. Appuyez sur la touche [MENU], puis sélectionnez « Langues ». Allez à la ligne « Sortie Numérique » pour modifier le paramètre.

- Si vous avez raccordé un ampli home cinéma DOLBY DIGITAL sur le Premio SAT HD-W5 par l'intermédiaire d'un câble optique. Basculez le paramètre « Sortie numérique » sur « Multicanal (SPDIF) » pour profiter du son 5.1 des chaînes TNT (si disponible).
- Si vous avez raccordé un ampli home cinéma DOLBY DIGITAL sur le Premio SAT HD-W5 par l'intermédiaire d'un câble HDMI alors basculez le paramètre « Sortie numérique » sur « Multicanal (HDMI) ».
- Si vous avez raccordé un ampli home cinéma (non DOLBY DIGITAL) sur le Premio SAT HD-W5 par l'intermédiaire d'un câble optique ou HDMI alors laissez le paramètre « Sortie numérique » sur « PCM ».
- Si vous avez raccordé un ampli home cinéma sur le Premio SAT HD-W5 via la sortie AUDIO L/R alors ne tenez pas compte de ce réglage.

**NOTE** : Un mauvais réglage de ce paramètre peut générer un bruit/craquement important.

## 6.16. Modifier le contrôle parental

Appuyez sur [MENU] puis allez à « Système ». Allez à la ligne « Contrôle parental » et saisissez le code PIN terminal. Choisissez la valeur à l'aide des touches [▲]/[▼] et validez avec [OK]. Appuyez sur [EXIT] pour quitter.

**NOTE** : Pour plus d'information sur le contrôle parental (Cf. Étape 6 §5.3 p17).

## 6.17. Verrouiller/déverrouiller une chaîne

Appuyez sur [MENU] puis allez à « Chaîne ». Allez à la ligne « Editer chaîne » et appuyez sur [OK]. Entrez le **code PIN terminal**. Sélectionnez la chaîne à verrouiller dans la liste des chaînes. Appuyez sur la touche [JAUNE] (Verrouiller) pour verrouiller la chaîne. Entrez le **code PIN terminal**. Un petit cadenas s'affiche à côté du nom de la chaîne. Appuyez sur [EXIT] pour quitter. L'accès à cette chaîne nécessite maintenant le **code PIN terminal**.

Pour déverrouiller une chaîne, sélectionnez la chaîne à déverrouiller dans la liste des chaînes. Appuyez sur la touche [JAUNE] (Déverrouiller). Entrez le **code PIN terminal**. Appuyez sur [EXIT] pour quitter.

## 6.18. Les codes PIN

Le Premio SAT HD-W5 possède 2 codes secrets (dès lors qu'une carte à puce est insérée) :

- Le **code PIN terminal** (que vous avez choisi lors de la première installation).
- Le **code PIN carte** qui est propre à la carte à puce TNTSAT (fournie) ou CANAL READY (non fournie).

⚠ **Attention** : Le **code PIN carte** est nécessaire **uniquement** pour une carte CANAL READY. Il est totalement inutile pour une carte TNTSAT et il n'est pas nécessaire de s'en préoccuper.

Le **code PIN terminal** est demandé lorsque vous :

- Entrez dans un menu permettant de faire d'importantes modifications.
- Affichez un programme avec un niveau de moralité supérieur au niveau de moralité que vous avez choisi lors du paramétrage du contrôle parental.
- Affichez une chaîne que vous avez verrouillée depuis le menu **Editer chaînes**.
- Voulez changer le **code PIN terminal**.

⚠ **Attention** : Entrez 3 fois un mauvais code PIN terminal et votre Premio SAT HD-W5 bloquera toute nouvelle tentative pendant 15 minutes. Patientez alors 15 minutes avant de tenter d'entrer à nouveau le code PIN terminal.

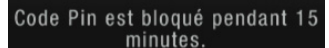

Le **code PIN carte** est demandé lorsque vous :

- Affichez un programme de **catégorie V (interdit au moins de 18 ans)**, même si vous n'avez pas activé le contrôle parental, il s'agit d'une surprotection.

**Note** : Les chaînes de la TNT ne diffusent pas de programmes de catégorie V. Le **code PIN carte** d'une carte TNTSAT ne sera donc jamais demandé. Par contre, le **code PIN carte** peut être demandé aux utilisateurs d'une carte CANAL READY, en fonction des chaînes sélectionnées.

- Changez le **code PIN carte**.

**Attention** : Pour une carte TNTSAT, il est fortement conseillé de ne pas modifier son **code PIN carte** ni aucun autre paramètre directement lié à la carte TNTSAT, dans le menu "Viaccess").

### 6.18.1. Le code PIN terminal

#### 6.18.1.1. Changer le code PIN terminal

Appuyez sur [MENU], puis allez à « Système ». Allez à la ligne « Modifier Code PIN » et appuyez sur [OK]. Entrez votre ancien **code PIN terminal**, puis entrez votre nouveau **code PIN terminal**. Entrez une seconde fois votre nouveau **code PIN terminal** pour confirmer. Appuyez sur [EXIT] pour quitter.

⚠ **ATTENTION** : Pour les utilisateurs d'une carte CANAL READY, lorsque le **code PIN terminal** est changé, le **code PIN carte** de la carte CANAL READY n'est pas changé. Ainsi, les deux **codes PIN terminal** et **carte** seront différents (non synchronisés), et cela jusqu'à ce que le terminal soit mis en veille puis rallumé ou jusqu'à ce que la carte CANAL READY soit retirée puis réinsérée, auquel cas votre Premio SAT HD-W5 détectera la non synchronisation et vous proposera de changer le **code PIN carte** et synchronisera les deux **codes PIN carte** et **terminal**. (Cf. §3.2.3.1)

### 6.18.1.2. Réinitialiser le code PIN terminal

Si vous avez perdu votre **code PIN terminal**, contactez le service Hotline de **CGV** au 0892 020 009 (0,34€/min depuis un poste fixe, plus surcoût opérateur éventuel depuis un mobile).

## 6.18.2. Le code PIN carte d'une carte CANAL READY

**ATTENTION** : Le **code PIN carte** ne doit pas être oublié car il n'est pas possible de le réinitialiser sans appeler CANAL+. Aussi, il est fortement conseillé d'utiliser un code PIN carte qu'on ne peut pas oublier.

### 6.18.2.1. Changer le code PIN carte d'une carte CANAL READY

Appuyez sur [MENU], puis allez à « **Viaccess** ». Allez à la ligne « **Modification du PIN** », et appuyez sur [OK]. Entrez le **Code PIN Carte** actuel de votre carte **CANAL READY** et validez par [OK]. Choisissez un nouveau **code PIN Carte**. Entrez une seconde fois le **code PIN Carte** pour confirmer. Appuyez sur [OK], puis sur [EXIT] pour quitter.

**⚠ ATTENTION** : Lorsque le **code PIN carte** de la carte **CANAL READY** est changé, le **code PIN terminal** de votre **Premio SAT HD-W5** n'est pas changé. Ainsi, les deux **codes PIN carte** et **terminal** seront différents (non synchronisés), et cela jusqu'à ce que le terminal soit mis en veille puis rallumé ou jusqu'à ce que la carte **CANAL READY** soit retirée puis réinsérée, auquel cas votre **Premio SAT HD-W5** détectera la non synchronisation et vous proposera de changer le **code PIN carte** et synchronisera les deux **codes PIN carte** et **terminal**. (Cf. §3.2.3.1)

### 6.18.2.2. Réinitialiser le code PIN carte d'une carte CANAL READY

Contactez le fournisseur de votre carte à puce. Pour les cartes **CANAL READY**, appelez le **3910** (0,23€/min depuis un poste fixe, plus surcoût opérateur éventuel depuis un mobile) ou rendez-vous sur votre espace client.

## 6.19. Mise en veille automatique

Par défaut votre **Premio SAT HD-W5** passera automatiquement en veille après 4h d'inactivité, c'est à dire, 4h sans manipulation des boutons de la télécommande ou de la face avant.

Appuyez sur [MENU], puis allez à « **Heure** ». Modifiez le paramètre « **Veille** » à l'aide des touches [◀]/[▶]. Appuyez sur [EXIT] pour sortir du menu.

## 6.20. Recherche des chaînes

Le terminal satellite **Premio SAT HD-W5** est capable de recevoir les chaînes de la TNT disponibles par satellite avec **TNTSAT** (carte **TNTSAT**) ainsi que les chaînes payantes des bouquets **CANAL+** et **CANALSAT** (carte **CANAL READY**) depuis le satellite **ASTRA 19.2° Est** mais il peut aussi recevoir les chaînes dites « **FTA** » (Free-To-Air ou chaînes en accès libre) disponibles sur **ASTRA 19.2° Est** ainsi que sur d'autres satellites.

Il existe plusieurs types d'installation de parabole (avec une ou plusieurs paraboles) nécessitant l'utilisation d'un commutateur (switch) **DiSeqC**. Ce chapitre décrit comment configurer et effectuer une recherche des chaînes pour les cas suivants :

- Effectuer une nouvelle recherche des chaînes.
- Effectuer une recherche des chaînes sur un satellite différent qu'**ASTRA 19.2° Est**.
- Effectuer une recherche des chaînes de plusieurs satellites sur une installation équipée d'un commutateur (switch) **DiSeqC**.

### 6.20.1. Effectuer une nouvelle recherche des chaînes

La première recherche automatique des chaînes ne recherche que les chaînes de la TNT disponibles par satellite avec **TNTSAT** ou les chaînes des bouquets **CANAL+** et **CANALSAT** en fonction de la carte utilisée. Effectuez une nouvelle recherche des chaînes pour trouver la totalité des chaînes « **FTA** » disponibles sur le satellite **ASTRA 19.2°**

**Est.** Appuyez sur la [MENU], puis allez à « Configurer ». Allez à la ligne « Installation rapide ». Entrez votre **code PIN terminal**. Sélectionnez le satellite dans la liste. Pour rechercher les chaînes de la TNT disponibles par satellite avec TNTSAT ou les chaînes des bouquets CANAL+ et CANALSAT, choisissez le satellite « ASTRA 19.2° Est » (qui est le premier de la liste). Appuyez sur la touche [BLEU■] (Rechercher). Sélectionnez le « mode de recherche » (Mode Scan). Choisissez « Automatique » pour rechercher toutes les chaînes. Appuyez sur [OK] pour confirmer. Un message s'affiche, choisissez « Oui » (« Oui » doit être en rouge). Cela effacera toutes les chaînes et effectuera une recherche automatique.

Une fois la recherche terminée, sélectionnez la liste « Toutes TV » pour accéder aux chaînes « FTA » trouvées lors de cette nouvelle recherche (voir §6.11.2 p25 pour plus d'information sur la sélection d'une liste).

### 6.20.2. Recherche des chaînes sur un satellite différent d'Astra 19.2° Est

Le Premio SAT HD-W5 est capable de recevoir les chaînes « FTA » d'une multitude de satellites :

Eutelsat 5W; Eutelsat 9E; Astra 19.2E; Hot Bird 13A; Eutelsat 16E; Türksat 42E; Astra 28.2E; Hispasat 30W; Nilesat 7W.

Toutefois, pour que le Premio SAT HD-W5 puisse recevoir les chaînes « FTA » de ces satellites il est absolument nécessaire que votre/vos paraboles soient orientées vers l'un de ces satellites (rendez-vous sur le site internet [www.telesatellite.com](http://www.telesatellite.com) pour prendre connaissance de la couverture de ces satellites).

Si votre parabole est orientée vers l'un de ces satellites suivez alors les étapes ci-dessous pour effectuer la recherche des chaînes « FTA » de l'un de ces satellites :

1. Appuyez sur [MENU] puis allez à « Configurer ».

2. Allez à « Recherche complète » et appuyez sur [OK]. Entrez votre **code PIN terminal**.

3. Sélectionnez le satellite désiré (celui pointé par votre parabole). Si l'orientation de la parabole correspond bien au satellite sélectionné, les indications « Signal » et « Qualité » doivent être de couleurs rouges et les niveaux supérieurs à 50%. Si ce n'est pas le cas alors cela signifie peut-être que :

a. Votre parabole n'est pas correctement orientée sur le satellite sélectionné.

b. Vous utilisez une installation de parabole complexe comportant un commutateur (switch) DiSEqC nécessitant le paramétrage du Premio SAT HD-W5, consultez alors le chapitre ci-dessous.

4. Dès lors que les indications « Signal » et « Qualité » sont de couleurs rouges, appuyez sur la touche [BLEU■] (Rechercher). Cela effacera toutes les chaînes et effectuera une recherche automatique. Patientez (la recherche peut durer une vingtaine de minutes).

### 6.20.3. Rechercher des chaînes sur plusieurs satellites avec un commutateur (switch) DiSEqC.

Si votre installation parabole dispose d'un commutateur (switch) DiSEqC vous devez alors configurer les paramètres DiSEqC du **Premio SAT HD-W5**.

#### 6.20.3.1. Accéder aux paramètres DiSEqC

Il y a deux manières d'accéder aux paramètres DiSEqC :

- En appuyant sur la touche **[BLEU]** (Rechercher) lors de l'étape « Réception antenne » de la première installation,
- Ou, si vous avez déjà effectué une recherche des chaînes, en appuyant sur la touche **[MENU]** pour ouvrir le « Menu principal ». Entrez alors dans le menu « Configurer », puis entrez dans le menu « Recherche complète » (entrez votre **code PIN terminal** pour accéder au menu). Appuyez sur la touche **[▶]** pour accéder à la partie de droite. Allez à la ligne « DiSEqC1.0 » :



#### 6.20.3.2. Configuration des paramètres DiSEqC

Voici un exemple de configuration avec une installation utilisant un commutateur (switch) DiSEqC 4 ports où seulement 3 disposent d'une parabole connectée :

- Port N°1 : Parabole orientée vers **Hot Bird 13° Est**.
- Port N°2 : Parabole orientée vers **Astra 19.2° Est**.
- Port N°3 : Parabole orientée vers **Atlantic Bird3 (Eutelsat 5WA)**.
- Port N°4 : Aucune parabole connectée.

Pour cet exemple :

1. Sélectionnez le Satellite « **Hot Bird 13° Est** ».
2. Mettez le paramètre « **DiSEqC1.0** » sur « **LNB1** » (cela correspond au port N°1). Les indications « **Signal** » et « **Qualité** » sont de couleur rouge si la parabole connectée sur le port N°1 du commutateur (switch) DiSEqC est correctement orientée vers le satellite **Hot Bird 13° Est**.
3. Appuyez sur la touche **[EXIT]** pour revenir à la liste des satellites.
4. Sélectionnez le satellite « **Astra 19.2° Est** ».
5. Mettez le paramètre « **DiSEqC1.0** » sur « **LNB2** » (cela correspond au port N°2). Les indications « **Signal** » et « **Qualité** » sont de couleur rouge si la parabole connectée sur le port N°2 du commutateur (switch) DiSEqC est correctement orientée vers le satellite **Astra 19.2° Est**.
6. Appuyez sur la touche **[EXIT]** pour revenir à la liste des satellites.
7. Sélectionnez le satellite « **Eutelsat 16° Est** ».

8. Mettez le paramètre « DiSEqC1.0 » sur « LNB3 » (cela correspond au port N°3). Les indications « Signal » et « Qualité » sont de couleur rouge si la parabole connectée sur le port N°3 du commutateur (switch) DiSEqC est correctement orientée vers le satellite **Eutelsat 16° Est**.

9. La configuration du DiSEqC est terminée.

10. Retournez dans la liste des satellites. Sélectionnez chacun des satellites que vous avez choisis en appuyant sur la touche [OK]. Un petit « ✓ » en rouge s'affiche alors à côté du nom du satellite, comme ci-dessous :



Pour lancer la recherche des chaînes, appuyez sur la touche [BLEU] (Rechercher). Sélectionnez le « mode de recherche » (Mode Scan). Choisissez « Automatique » pour rechercher toutes les chaînes. Appuyez sur [OK] pour confirmer. Un message s'affiche, choisissez « Oui » (« Oui » doit être en rouge). Cela effacera toutes les chaînes et effectuera une recherche automatique. Patientez (la recherche peut durer une vingtaine de minutes).

**NOTE :** Vous devez sélectionner la liste « Tous » pour accéder à toutes les chaînes « FTA » trouvées lors de ces différentes recherches (Cf. §6.11.2 p25 pour savoir comment sélectionner une liste).

**ATTENTION :** il n'est pas possible d'avoir le même satellite sur 2 ports différents d'un commutateur (switch) DiSEqC.

## 6.21. Changer la sélection régionale de France 3

Si vous souhaitez sélectionner un autre décrochage régional pour la chaîne France 3 (dans le cadre de l'utilisation d'une carte TNTSAT), appuyez sur [MENU], puis allez à « Chaîne ». Allez à la ligne « Choix régional ». Appuyez sur [▶] pour accéder à la liste des chaînes régionales de France 3. Sélectionnez votre France 3 régional à l'aide de [▲]/[▼] et appuyez sur [OK] pour valider.

**NOTE :** Le décrochage régional de France 3 n'est actuellement pas activé avec les cartes CANAL READY. Toutes les déclinaisons régionales de France 3 sont accessibles depuis la liste des chaînes (chaînes 350 à 373, susceptible de changer).

## 6.22. Réinitialiser le Premio SAT HD-W5 (retour aux réglages usine)

Pour effectuer une réinitialisation (retour aux réglages usine) des paramètres de votre Premio SAT HD-W5, appuyez sur [MENU] puis ouvrez le menu « Système ». Sélectionnez « Remise à zéro » et entrez votre code PIN terminal. Un message d'avertissement s'affiche, choisissez « Oui » (« Oui » doit être en rouge) et validez par [OK].

## 6.23. Formater le disque dur

Pour que les enregistrements sur disque dur fonctionnent, le disque dur doit être formaté en FAT32 ou en NTFS.

**Attention :** Le formatage de votre disque dur ou clé USB supprime de façon définitive toutes les données présentes sur votre disque dur ou clé USB. Veuillez donc sauvegarder le contenu de votre disque dur ou clé USB avant d'effectuer le formatage, CGV ne pourra être tenu responsable en cas de perte de données.

Pour effectuer un formatage avec le Premio SAT HD-W5 :

1. Connectez votre disque dur USB.

2. Appuyez sur [MENU]. Allez à « USB », puis « Paramètres PVR ». Validez par [▶] ou [OK].
3. Allez à « Formatage » et validez par [OK].
4. Répondez « Oui » au message « Formatage du support USB »
5. Allez à la ligne « Système de fichiers » pour choisir « FAT32 » ou « NTFS ». Revenez à la ligne **Formatage** et validez par [OK].
6. Appuyez sur [OK] pour répondre au message « Confirmer le formatage ? ». Le formatage est terminé lorsque le message « Le formatage est terminé. » s'affiche. Appuyez sur [OK] pour fermer le message. Appuyez sur [EXIT] pour quitter le menu.

**NOTE** : Le Premio SAT HD-W5 ne peut pas formater les disques durs ayant une capacité supérieure à 1To.

**ATTENTION** : Cette opération peut durer plusieurs minutes en fonction de la taille de votre disque dur, n'interrompez pas cette opération (ne pas débrancher le disque ou éteindre le Premio SAT HD-W5), cela pourrait endommager votre disque dur.

Si votre disque dur n'est pas reconnu par le Premio SAT HD-W5, connectez-le sur un PC et effectuez le formatage à l'aide du logiciel gratuit « MiniTool Partition Wizard 8.1.1 Home Edition ».

## 6.24. Améliorer votre appareil

Pour profiter des dernières améliorations de fonctionnement de votre Premio SAT HD-W5, CGV vous invite à télécharger la notice et le logiciel le plus récent en vous rendant sur le site internet de CGV ([www.cgv.fr](http://www.cgv.fr) – rubrique support) ou sur le forum de CGV ([www.cgvforum.fr](http://www.cgvforum.fr)). C'est dans le but de toujours satisfaire ses utilisateurs que CGV améliore sans cesse ses produits et vous propose régulièrement de nouveaux logiciels plus performants.

Notre forum est à votre disposition, n'hésitez pas à nous faire part de vos questions, commentaires ou autres suggestions à propos de votre Premio SAT HD-W5.

## 7. Description des menus

lorsque vous regardez une chaîne (aucun menu ouvert), appuyez sur la touche [MENU] de la télécommande pour faire apparaître le « Menu principal » du Premio SAT HD-W5. Il est composé de 9 sous-menus permettant d'effectuer tous les réglages et d'accéder à toutes les fonctions de votre terminal.

Voici quelques indications générales pour utiliser les différents menus et sous-menus :

- Les touches [◀]/[▶] et [▲]/[▼] permettent de sélectionner les différents paramètres/sous-menus ou de modifier la valeur de certains paramètres.
- [OK] permet de valider vos sélections.
- [EXIT] permet de sortir complètement des menus et sous-menus.
- [BACK] permet de revenir au menu précédent dans la liste des enregistrements.

### 7.1. Menu chaînes

Le menu « Chaînes » permet d'éditer les chaînes (classer dans la liste des favoris, verrouiller, déplacer...). Permet aussi d'ouvrir le guide électronique des programmes (EPG) et de choisir votre France 3 régional.

**NOTE** : Le décrochage régional de France 3 n'est actuellement pas activé avec les cartes CANAL READY. Les France 3 régionaux sont accessibles depuis la liste des chaînes (chaînes 350 à 373, susceptible de changer).

### 7.2. Menu Image

- **Aspect** : Permet de choisir le format de votre TV (16:9, 4:3).
- **Format d'image** : Permet de choisir un traitement à appliquer à l'image lorsque le format de la chaîne affichée ne correspond pas au format de votre TV (bandes noires, zoom, LetterBox).
- **Résolution** : Permet de choisir l'une des résolutions suivantes : 1080i, 1080p, 576i, 576p, 720p.
- **Standard TV** : permet de choisir entre PAL, NTSC et SECAM.



- **Sortie Vidéo** : permet de choisir le format de la sortie péritel en CVBS ou RVB.

## 7.3. Menu Configurer

Le menu **Configurer** permet d'effectuer la recherche des chaînes et de régler les paramètres pour votre parabole. Il permet aussi sauvegarder l'installation sur un support USB (charger depuis un support ou sauvegarder sur un support).

## 7.4. Menu Heure

- **Mode de réglage** : permet de choisir le mode AUTO ou le mode MANUEL.
- **Fuseau horaire** : permet de régler el fuseau horaire.
- **Date** : permet de régler la date.
- **Heure** : permet de régler l'heure.
- **Veille** : permet de régler la durée d'inactivité prise en compte pour la mise en veille automatique.

## 7.5. Menu Langues

- **Langues de Menus** : permet de choisir dans quelle langue sont affichés les menus.
- **Langues des sous-titres** : permet d'activer l'affichage automatique des sous-titres dans la langue choisi (si la chaîne de TV diffuse des sous titres dans la langue choisie).
- **Sous-titres TXT & sous-titres** : sélection Normal ou Malentendants.
- **Langue Audio** : permet de sélectionner automatiquement la langue choisie si la chaîne de TV diffuse le programme dans une autre langue.
- **Sortie Numérique** : Permet de sélectionner le type de format audio de la sortie HDMI et SPDIF.
- **Audio Description** :

## 7.6. Menu Système

- **Contrôle parental** : Permet de modifier le niveau de moralité.
- **Modifier Code PIN** : Permet de modifier le **code PIN terminal**  
 **ATTENTION** : Pour les utilisateurs d'une carte **CANAL READY**, lorsque le **code PIN terminal** est changé, le **code PIN carte** de la carte **CANAL READY** n'est pas changé. Ainsi, les deux **codes PIN terminal** et **carte** seront différents (non synchronisés), et cela jusqu'à ce que le terminal soit mis en veille puis rallumé ou jusqu'à ce que la carte **CANAL READY** soit retirée puis réinsérée, auquel cas votre **Premio SAT HD-W5** détectera la non synchronisation et vous proposera de changer le **code PIN carte** et synchronisera les deux **codes PIN carte** et **terminal**. (Cf. §3.2.3.1)
- **Remise à zéro** : Permet de réinitialiser l'appareil. Remet tous les paramètres à leur valeur par défaut.
- **Mise à jour** : Permet d'effectuer la mise à jour du logiciel à partir d'un support USB.

## 7.7. Menu USB

- **Timer** : permet de créer les Timers.
- **Liste des Enreg.** : ouvre le gestionnaire/la liste des enregistrements effectués sur le disque USB.
- **Paramètres PVR** : Permet de régler la taille du fichier de Timeshift. Permet de formater le support USB.

## 7.8. Menu Information

Affiche les informations basiques sur le logiciel et le matériel concernant votre **Premio SAT HD-W5** et la carte utilisée.

## 7.9. Menu Viaccess

Permet d'afficher des informations avancées sur votre **Premio SAT HD-W5**, sur la carte à puce et les opérateurs. Il permet aussi de modifier le niveau moral Viaccess et le **code PIN carte**.

**ATTENTION** : Pour les utilisateurs d'une carte TNTSAT, il n'est pas recommandé de modifier ces paramètres.

## 8. En cas de problème

PROBLEME	SOLUTION(S)
Au moment de l'installation l'indication de « <b>Signal</b> » est bonne (>40%) mais l'indication « <b>Qualité</b> » est à 0.	<p>Trois cas peuvent expliquer qu'il y ait du « <b>Signal</b> », mais pas de « <b>Qualité</b> » :</p> <ul style="list-style-type: none"> <li>• La parabole n'est pas orientée sur le bon satellite (voir §4.2 p14).</li> <li>• La tête de votre parabole génère un signal trop fort qui « sature » le tuner du <b>Premio SAT HD-W5</b>. → Il faut essayer de rajouter un atténuateur (20dB) à l'entrée du tuner du <b>Premio SAT HD-W5</b>. → Veuillez contacter <b>CGV</b> (voir §9 p36).</li> <li>• Un DiSEqC doit peut-être être réglé (voir §6.20.3.2 p30).</li> </ul>
Aucune chaîne n'est trouvée alors que les niveaux « <b>Signal</b> » et « <b>Qualité</b> » sont bons.	<ul style="list-style-type: none"> <li>• La parabole n'est pas orientée sur le bon satellite (voir §4.2 p14).</li> </ul>
La recherche automatique à l'installation a trouvé toutes les chaînes, mais certaines chaînes ne peuvent pas être visualisées (écran noir avec le message « <b>Pas de signal</b> »).	<ul style="list-style-type: none"> <li>• Vérifiez que la carte à puce est correctement insérée (voir §3.3 p13).</li> <li>• La tête de votre parabole génère peut-être un signal trop fort qui « sature » le tuner du <b>Premio SAT HD-W5</b>. → Il faut essayer de rajouter un atténuateur (20dB) à l'entrée du tuner du <b>Premio SAT HD-W5</b>. → Veuillez contacter <b>CGV</b> (voir §9 p36).</li> </ul>
Le message « <b>Pas de signal</b> » s'affiche à l'écran.	<ul style="list-style-type: none"> <li>• Débranchez la prise de courant du <b>Premio SAT HD-W5</b>, patientez 10 secondes et rebranchez.</li> <li>• Vérifiez les branchements (voir §4 p14).</li> <li>• La chaîne sélectionnée a changé de fréquence, effectuez une nouvelle recherche des chaînes (voir §6.20.1 p28).</li> <li>• Réinitialisez le <b>Premio SAT HD-W5</b> (voir §6.22 p31).</li> <li>• Votre parabole a peut-être bougé. Il faudra certainement refaire un réglage (voir §4.2 p14).</li> </ul>
L'image apparaît, mais elle est pixellisée ou se fige (Formation de carrés dans l'image)	<ul style="list-style-type: none"> <li>• Débranchez la prise de courant du <b>Premio SAT HD-W5</b>, patientez 10 secondes et rebranchez.</li> <li>• Le signal réceptionné par votre parabole est trop faible. Il faudra peut-être la réorienter (voir §4.2 p14) ou ajouter un amplificateur. Une mauvaise connexion entre votre câble coaxial et votre fiche F est peut être la source du problème.</li> </ul>
La télécommande ne répond plus	<ul style="list-style-type: none"> <li>• Les piles sont peut-être usées. Remplacez-les.</li> <li>• La télécommande n'est pas dirigée correctement ou vous êtes situé trop loin de votre terminal.</li> <li>• Pointez la télécommande en direction d'un appareil photo numérique et zappez. A travers l'écran de votre appareil photo, vous devez voir une lumière clignoter si la télécommande fonctionne.</li> </ul>
Vous voyez l'image, mais il n'y a pas de son	<ul style="list-style-type: none"> <li>• Votre cordon péritel ou HDMI n'est pas correctement connecté ou est défectueux, essayez-en un autre.</li> <li>• Le volume du terminal est au minimum.</li> <li>• La fonction MUET (MUTE) de votre TV ou du <b>Premio SAT HD-W5</b> est peut-être activée.</li> <li>• La piste audio sélectionnée n'est pas bonne (voir §6.6 p19).</li> <li>• Le format audio sélectionné n'est pas bon (voir §6.15 p26, §4.3 p14 et §7.5 p33).</li> </ul>

Vous avez inséré votre carte à puce, mais le message « <b>Insérer la carte</b> » est toujours affiché.	<ul style="list-style-type: none"> <li>• Vérifiez que la carte à puce est correctement insérée, puce vers le bas (voir §3.3 p13).</li> </ul>
La liste et les numéros des chaînes ont subitement changé.	<ul style="list-style-type: none"> <li>• Votre <b>Premio SAT HD-W5</b> possède plusieurs listes de chaînes. Appuyez plusieurs fois sur la touche <b>[FAV]</b> de la télécommande et sélectionnez la liste « <b>Toutes chaînes</b> » (voir §6.11.2 p25)</li> </ul>
Le <b>Premio SAT HD-W5</b> semble ne plus réagir normalement : Images figées, la télécommande ne fonctionne plus, les boutons de la face avant ne répondent plus...	<ul style="list-style-type: none"> <li>• Débranchez la prise de courant du <b>Premio SAT HD-W5</b>, patientez 10 secondes et rebranchez.</li> </ul>
Mon <b>Premio SAT HD-W5</b> semble mal configuré ou des chaînes ont disparu ou certaines fonctions semblent bloquées...	<ul style="list-style-type: none"> <li>• De manière générale, il est bon de savoir qu'il est toujours possible de « nettoyer » votre <b>Premio SAT HD-W5</b> de tous comportements étranges ou mauvaises configurations en effectuant une « <b>Réinitialisation</b> » de l'appareil (voir §6.22 p31). Avant de contacter <b>CGV</b> ou de retourner votre appareil en SAV, une « <b>Réinitialisation</b> » corrige souvent bien des problèmes...</li> </ul>
Le message « <b>CETTE CHAÎNE N'EST PAS ACCESSIBLE DANS VOTRE INSTALLATION. VEUILLEZ CONTACTER VOTRE DISTRIBUTEUR</b> » s'affiche lorsque vous tentez d'accéder à certaines chaînes.	<ul style="list-style-type: none"> <li>• Cela signifie que le <b>Premio SAT HD-W5</b> s'est installé dans un mode spécifique, qui n'est pas destiné aux installations « classiques » (ex : parabole seule ou plusieurs paraboles et commutateur (switch) DiSEqC). Cela peut arriver si, vous connectez le <b>Premio SAT HD-W5</b> à la parabole après avoir démarré la recherche rapide des chaînes, ou si un problème de réception intervient pendant celle-ci. Effectuez une réinitialisation pour corriger le problème (voir §6.22 p31).</li> </ul>
J'ai oublié le <b>code PIN terminal</b>	<ul style="list-style-type: none"> <li>• Voir §6.18 p27.</li> </ul>
Mon <b>code PIN terminal</b> ne fonctionne pas	<ul style="list-style-type: none"> <li>• Voir §6.18 p27.</li> </ul>
Le disque USB connecté sur le port USB du <b>Premio SAT HD-W5</b> n'est pas reconnu.	<ul style="list-style-type: none"> <li>• Assurez-vous que votre disque dur est correctement alimenté.</li> <li>• Assurez-vous que votre disque dur fonctionne correctement en le connectant sur un ordinateur.</li> <li>• Effectuez un formatage (voir §6.23 p31)</li> </ul>

Si votre problème n'est pas listé dans ce tableau, vous pouvez toujours contacter l'un de nos techniciens sur notre forum gratuit ([www.cgvforum.fr](http://www.cgvforum.fr)) ou sur notre Hotline (voir §9 p36).

Téléchargez la toute dernière version logicielle pour profiter des toutes dernières améliorations et corrections ainsi que la dernière version de la notice sur notre site internet [www.cgv.fr](http://www.cgv.fr), rubrique support.

## 9. SAV, HOTLINE, fabricant et Garantie

CGV - (Compagnie Générale de Vidéotechnique)  
ZA La Vigie  
18 Rue Théodore Monod, BP 90004  
67541 OSTWALD cedex

Malgré le soin que nous avons apporté à la conception de nos produits et à la réalisation de cette notice, vous avez peut-être rencontré des difficultés. N'hésitez pas à nous contacter, nos spécialistes sont à votre disposition pour vous conseiller.

Service Hotline : **0892 020 009** (0,34€/min depuis un poste fixe, plus surcoût opérateur éventuel depuis un mobile)

Site Internet : **www.cgv.fr**

Forum : [www.cgvforum.fr](http://www.cgvforum.fr)

Email : [info@cgv.fr](mailto:info@cgv.fr)

**GARANTIE** : La garantie offerte par la société **CGV** sur les terminaux numériques ainsi que sur ses accessoires fournis (carte à puce et télécommande) se conforme aux dispositions légales à la date de l'achat.

Site officiel TINTSAT : <http://www.tntsat.tv>

Site officiel CANAL READY : <http://www.canalready.fr>

Fabriqué sous licence de Dolby Laboratories.

Le terme « Dolby » et le sigle double D sont des marques commerciales de Dolby Laboratories.

Bonjour,

## 10. Caractéristiques techniques

### Généralités :

- Tension d'alimentation : 10 à 15VDC/2A
- Bloc d'alimentation :  
Entrée : 100-240V~ / 50-60Hz  
Sortie : DC12V/2A
- Consommation d'énergie maximale : 22W
- Consommation d'énergie en veille : <0,5 W
- Température de fonctionnement: 5°C - +40°C
- Température de conservation: -20°C / +70°C
- Humidité: 25 à 75 % d'humidité relative
- Dimensions physiques : 138 x 231 x 38 mm
- Poids : 450 gr

### Télécommande :

- Distance de fonctionnement : 7 m Max.
- Piles : 2x1.5V (R03/AAA)

### Tuner :

- Plage de fréquence : 950MHz – 2150MHz

### Démodulation DVB-S :

- Prend en charge un profil de services de diffusion de DVB-S2
- QPSK avec TAUX DE SYMBOLE de 1/2, 3/5, 2/3, 3/4, 4/5, 5/6, 8/9, 9/10 Msps
- 8PSK avec taux de symbole de 3/5, 2/3, 3/4, 5/6, 8/9, 9/10.
- Démodulateur/décodeur Legacy QPSK
- 1-45 MBauds DVB-S
- 5-30 MBAUD DVB-S2

### Alimentation LNB :

- Courant d'alimentation : 300 mA (protection contre les courts circuits)
- Tension de pol. Vert : 12.5 Volt à 14 Volt
- Tension de pol. Hor. : 17 Volt à 19.1 Volt
- Tone 22kHz : Fréquence de 22kHz  $\pm$  2kHz  
Amplitude 0.6 Vpp +/-0.2Vpp

### Port USB :

- Version : Port USB 2.0 High Speed
- Type de connecteur : Connecteur de type A
- Nom de la certification : Certification USB-IF
- Caractéristiques électriques : 5VDC/1.35A
- Conformité avec le support de stockage :  
Conforme avec la classe USB Mass Storage

### Formats de TV et d'images :

- 4:3 (Normal) et 16:9 (Ecran large)

### Sorties audio/vidéo/données :

- HDMI : HDMI 1.2 ; HDCP 1.2
- Résolution Vidéo : 576i/50, 576p/50, 720p/50, 1080i, 1080p.
- PériTel TV : CVBS, RGB, Audio L/R
- RCA : Audio L/R, Vidéo composite
- S/PDIF : Audio numérique (Optique)
- PCM lorsque la piste audio est MPEG-1 Layer II
- AC3 bitstream lorsque la piste audio est Dolby AC-3 ou Dolby AC-3+
- Possibilité de forcer la sortie S/PDIF en PCM quel que soit le format de la piste audio.







COMPAGNIE GENERALE  
DE VIDEOTECHNIQUE

[www.cgv.fr](http://www.cgv.fr)

[www.canalready.fr](http://www.canalready.fr)

