

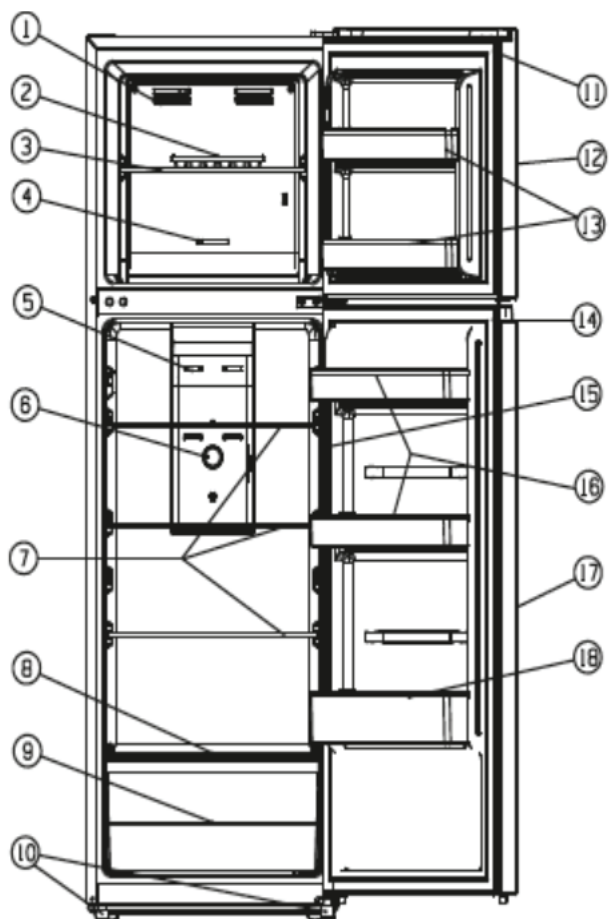

**Réfrigérateur 2 portes / 2 doors
fridge / Frigorífico 2 puertas / 2-türiger
Kühlschrank / Koelkast 2 deuren**
ERDV165-55b2 & ERDV165-55s3



Notice d'utilisation / User guide / Instrucciones de uso /
Bedienungsanleitung / Gebruiksaanwijzing



	FR	EN	ES	DE	NL
1	Cache d'aération du congélateur	Freezer ventilation cover	Tapa de la ventilación del congelador	Lüftungsabdeckung Gefrierschrank	Diepvriesventilatiedekkel
2	Bac à glaçons	Ice cube tray	Cubitera	Eiswürfelschale	Bak voor ijsblokjes
3	Étagère du congélateur	Tips for Freezing	Bandeja del congelador	Gefrierfach-Regal	Diepvriesplank
4	Réglage de température du congélateur	Setting the freezer temperature	Ajuste de la temperatura del congelador	Temperatureinstellung Gefrierfach	Instellen van de temperatuur van de diepvriezer
5	Cache d'aération du réfrigérateur	Refrigerator ventilation cover	Tapa de ventilación del frigorífico	Lüftungsabdeckung Kühlschrankschrank	Koelkastventilatiedekkel
6	Reglage de température du réfrigérateur	Setting the refrigerator temperature	Ajuste de la temperatura del frigorífico	Temperatureinstellung Kühlschrankschrank	Temperatuurregeling van de koelkast
7	Étagère du réfrigérateur	Refrigerator shelf	Bandeja del frigorífico	Kühlschrank-Regal	Koelkastplank
8	Couvercle du bac à fruits et légumes	Fruit and vegetable compartment lid	Tapa del cajón de frutas y verduras	Deckel Obst- und Gemüsefach	Deksel van de fruit- en groentelade.
9	Bac à fruits et légumes	Fruit and vegetable compartment	Cajón de frutas y verduras	Obst- und Gemüsefach	Groente- en fruitbak
10	Pieds ajustables	Adjustable feet	Pies ajustables	Stellfüße	Verstelbare voeten
11	Joint de la porte du congélateur	Freezer door seal	Junta de la puerta del congelador	Gefrierschranktürdichtung	Afdichting van de diepvriesdeur
12	Porte du congélateur	Freezer door	Puerta del congelador	Gefrierschranktür	Deur diepvriezer
13	Compartiments de la porte du congélateur	Freezer door compartments	Estantes de la puerta del congelador	Gefrierschrank-Türfächer	Compartimenten van de diepvriesdeur
14	Joint de la porte du réfrigérateur	Refrigerator door seal	Junta de la puerta del frigorífico	Kühlschranktürdichtung	Afdichting van de koelkastdeur
15	Interrupteur de la porte	Door light switch	Interruptor de la puerta	Türschalter	Schakelaar van de deur
16	Balconnets de porte	Door shelves	Estantes de la puerta	Türablagen	Opbergvakken in de deur
17	Porte du réfrigérateur	Refrigerator door	Puerta del frigorífico	Kühlschranktür	Koelkastdeur
18	Balconnet porte-bouteilles	Bottle shelf	Estante portabotellas	Tür-Flaschenhalterung	Flessenrek

Fiches produits

 INFORMATION	Vous pouvez trouver les informations sur les modèles telles qu'elles sont enregistrées dans la base de données des produits sur le site Web suivant en recherchant l'identifiant de votre modèle (*) figurant sur l'étiquette énergétique : https://eprel.ec.europa.eu/
	

La durée de service de votre appareil est de 5 ans. Au cours de cette période, les pièces de rechange d'origine seront disponibles pour assurer le bon fonctionnement de l'appareil.

Lien internet vers le site web du fabricant où se trouvent les informations visées au point 4 a) de l'annexe du règlement (UE) 2019/2019 de la Commission :
<https://www.boulangier.com/info/assistance/>

installation de votre nouvel appareil

Veuillez prendre connaissance des conseils suivants avant d'utiliser votre appareil pour la première fois.

AVERTISSEMENT !

Pour une installation correcte, ce réfrigérateur doit être placé sur une surface plane et stable. Cette surface doit être suffisamment résistante pour supporter un réfrigérateur entièrement chargé.

Les pieds réglables, qui ne sont pas des roulettes, ne doivent être utilisés que pour effectuer un mouvement vers l'avant ou vers l'arrière. Déplacer le réfrigérateur sur le côté peut endommager le sol et les pieds réglables.

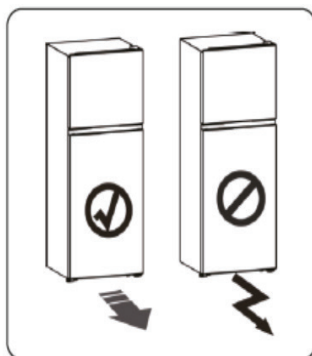

Ventilation de l'appareil

Pour améliorer l'efficacité du système de refroidissement et économiser de l'énergie, il est nécessaire de maintenir une bonne ventilation autour de l'appareil afin de dissiper la chaleur. Un espace suffisant doit être disponible autour du réfrigérateur : il est conseillé de laisser un espace d'au moins 50-70 mm entre le mur et l'arrière de l'appareil, 100 mm au-dessus et sur les côtés, ainsi qu'un espace suffisant à l'avant pour pouvoir ouvrir la porte à 135 degrés, comme indiqué ci-après :

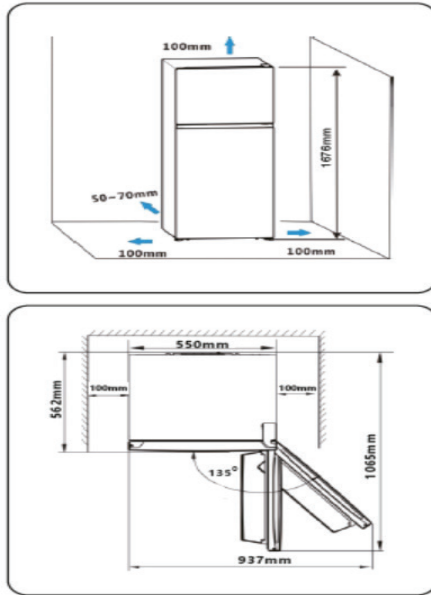

Remarque : Cet appareil fonctionne parfaitement dans les climats indiqués dans le tableau ci-dessous.

Classe climatique	Température ambiante
SN	+10 °C à +32 °C
N	+16 °C à +32 °C
ST	+16 °C à +38 °C
T	+16 °C à +43 °C

Il peut ne pas fonctionner correctement à des températures supérieures ou inférieures à celles qui sont indiquées.

- Installez votre appareil dans un endroit sec.
- Conservez l'appareil à l'abri du soleil, de la pluie ou du gel, et installez-le loin de sources de chaleur, telles que des plaques électriques ou des radiateurs.

Mise à niveau de l'appareil

- Les pieds peuvent être ajustés pour mettre à niveau l'appareil et assurer une circulation d'air correcte à l'arrière du réfrigérateur. Vous pouvez les régler manuellement ou en utilisant une clé à molette.
- Pour permettre à la porte de se fermer automatiquement, inclinez légèrement le haut d'environ 10-15 mm.

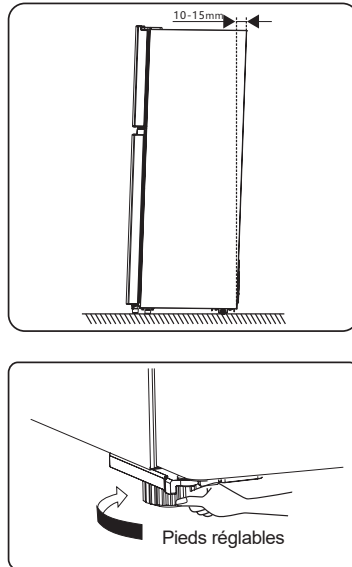

Remarque :

Si vous avez besoin d'accéder au dessous du réfrigérateur, vous pouvez le faire reposer sur l'arrière. Vous devez le poser sur une surface rembourrée ou un matériau similaire pour éviter d'endommager le panneau arrière du réfrigérateur.

Il n'est pas nécessaire d'installer les pièces mentionnées ci-après dans des conditions normales d'utilisation.

Ne concerne que l'utilisation de l'appareil dans des circonstances extrêmes : dans le cas par exemple d'une ouverture de la porte à environ 90 degrés, ce réfrigérateur peut prendre un risque de basculement.

Veuillez fixer le pied support en caoutchouc sous l'appareil en suivant la procédure ci-dessous pour le stabiliser.

1. Inclinez l'appareil pour repérer le trou situé sous la porte.

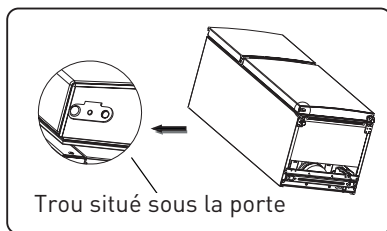

2. Passez la vis au travers du pied support en caoutchouc.

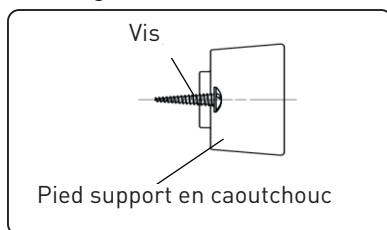

3. Vissez l'ensemble sous la porte à l'aide d'un tournevis cruciforme.

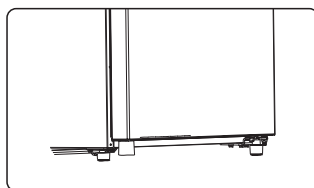
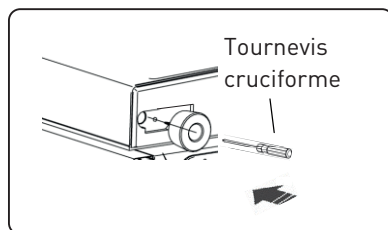

Inversion du sens d'ouverture des portes

Vous pouvez modifier le sens d'ouverture des portes de votre réfrigérateur si nécessaire. Pour effectuer ces modifications, retirez tous les balconnets de porte, les clayettes à l'intérieur de l'appareil, le bac à fruits et légumes ainsi que tous les accessoires à l'intérieur de l'appareil, puis procédez dans l'ordre numérique indiqué ci-après ou contactez un professionnel qualifié.





FR



IMPORTANT:

Débranchez l'appareil de la prise de courant lorsque vous procédez à l'inversion du sens d'ouverture des portes.

Outils nécessaires

	
Clé à douille 8 mm	Tournevis cruciforme
	
Tournevis à tête plate	Clé anglaise
	
	Clé 8 mm.

Procédure d'inversion d'ouverture des portes

1. Retirez le cache-vis (A) de la porte du congélateur, situé sur le dessus de l'appareil, puis dévissez la vis (B) et dévissez la charnière supérieure (C) en haut à droite. A l'aide du tournevis plat, retirez ensuite le cache-trous (D) situé sur le dessus de l'appareil à gauche.

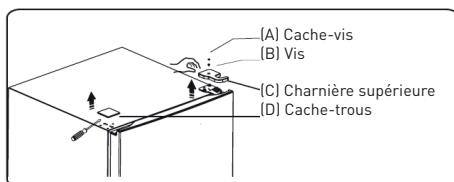

2. Tout en maintenant la porte du congélateur pour éviter qu'elle ne tombe, dévissez les vis hexagonales (E) fixant la charnière supérieure (C).

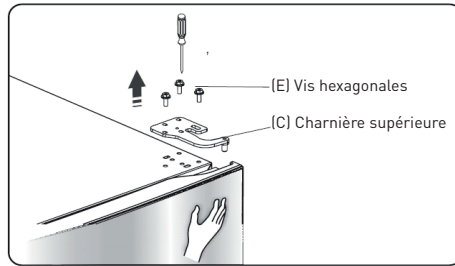

3. Soulevez la porte du congélateur et placez-la sur une surface douce, face extérieure vers le haut, pour éviter les griffes. Dévissez ensuite les vis autotaraudeuses (F), retirez le support de porte (G) et installez les éléments (F) et (G) de l'autre côté de l'appareil.

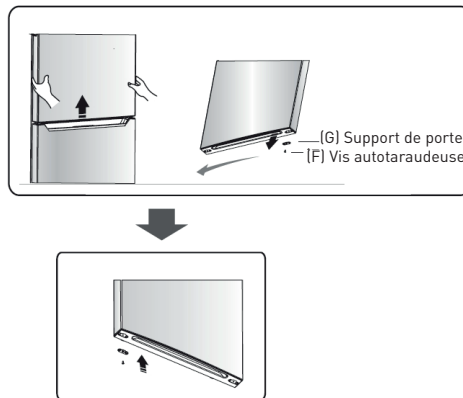

4. Dévissez les vis (H) qui fixent la charnière intermédiaire (I), puis retirez la charnière. Soulevez légèrement la porte du réfrigérateur pour la retirer.

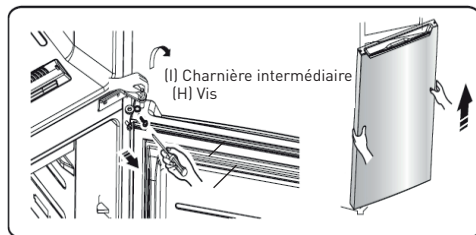

5. Placez la porte du réfrigérateur sur une surface douce, face extérieure vers le haut, pour éviter les griffes. Dévissez ensuite les vis (J), retirez le support de porte (K) et installez les éléments (J) et (K) de l'autre côté de l'appareil.

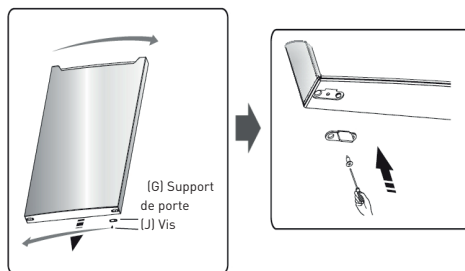

6. Retirez les cache-trous sur l'appareil et placez-les du côté opposé.

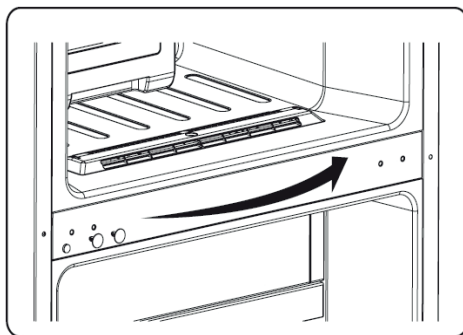

7. Placez le réfrigérateur au sol sur son dos et retirez le pied avant gauche (L). Dévissez les vis autotaraudeuses (M), puis retirez la plaque en métal (N) et la charnière inférieure (O).

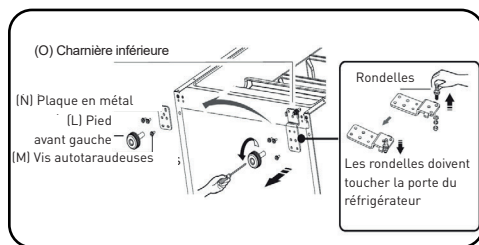

8. Réinstallez les pièces du côté opposé.

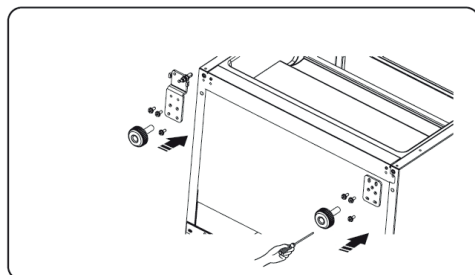

9. Remplacez la porte du réfrigérateur et ajustez sa position de manière à l'aligner au trou inférieur et à l'axe pivot inférieur. Pivotez la charnière intermédiaire à 180°, changez l'emplacement des rondelles sur l'axe de la face supérieure, ajustez la charnière intermédiaire et fixez-la.

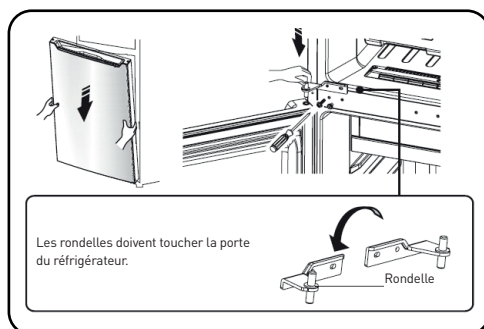

10. Vissez l'axe pivot supérieur, pivotez la charnière supérieure à 180° et fixez-la.

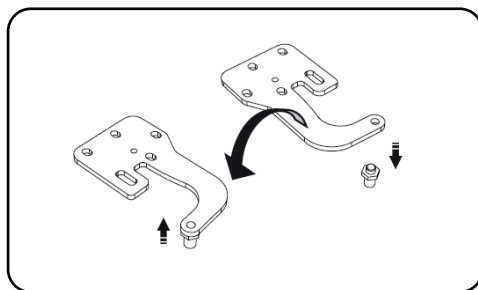

11. Placez le cache-vis (A) de la charnière supérieure (C) du côté gauche, fixez-le avec les vis (B) et installez le cache-trous (D) du côté droit.

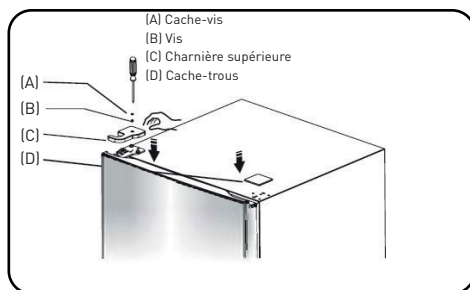

12. Ouvrez la porte du congélateur et du réfrigérateur, remplacez les clayettes et les accessoires, et rebranchez l'appareil.

commandes de l'appareil

Utilisez votre appareil en tenant compte des régulateurs suivants. Votre appareil dispose des fonctions et modes présentés dans les illustrations ci-dessous.

Régulateur de température du réfrigérateur

- Réfrigération insuffisante : réglez le régulateur de température sur « Colder » (plus froid).
- Utilisation normale du réfrigérateur : réglez le régulateur de température sur « 5 ».



IMPORTANT:

Des températures ambiantes élevées (par exemple, en été) et des paramètres de température basse peuvent entraîner un fonctionnement continu du compresseur !

Nous ne recommandons donc pas de tourner le régulateur de température sur « Colder » (plus froid) ou « Cold » (froid) en conditions normales. En effet, lorsque la température ambiante est élevée, le compresseur doit fonctionner continuellement pour que la température de l'appareil reste basse.

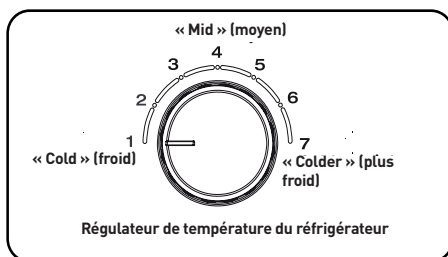

Régulateur de température du congélateur

Le régulateur de température vous permet d'ajuster la température à l'intérieur du congélateur.

- Si vous avez beaucoup de nourriture à congeler : tournez le régulateur de température sur la position « Colder » (plus froid).
- En conditions normales : réglez le régulateur de température sur 4.
- Si vous avez peu d'aliments à congeler : tournez le régulateur de température sur la position « Cold » (froid).

IMPORTANT:

Nous ne vous recommandons pas de placer le régulateur de température en position « Colder » (plus froid) ou « Cold » (froid) en conditions normales.

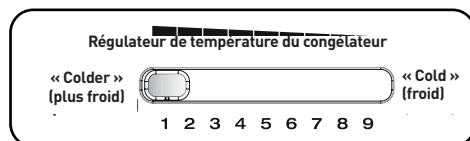
**IMPORTANT:**

Ne placez pas trop d'aliments directement contre la sortie d'air de la sonde de température, car cela peut affecter le fonctionnement de l'appareil.

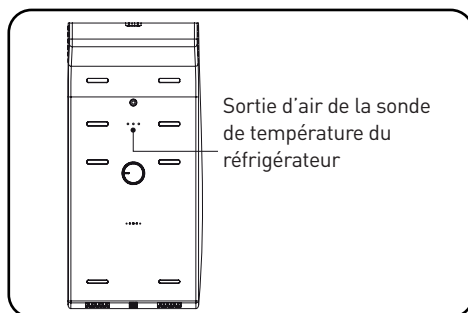
**IMPORTANT:**

Si 2 ou 4 étoiles figurent sur la porte supérieure, le compartiment du congélateur se divise en deux sections. L'une d'entre elles correspondra au compartiment 2 étoiles et l'autre à la partie 4 étoiles, comme indiqué ci-dessous.

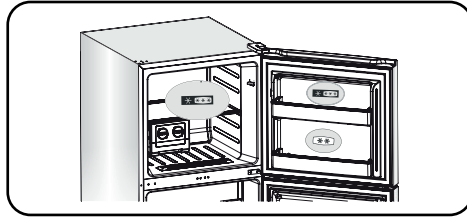

utilisation de l'appareil

Votre appareil est équipé des accessoires indiqués dans le chapitre « Description de l'appareil ». Les instructions ci-après vous aideront à les utiliser correctement.

Balconnets de porte

- Ils conviennent pour ranger les œufs, les boissons en bouteille ou en cannette, les aliments emballés, etc. N'y stockez pas de produits lourds.
- Le compartiment intermédiaire peut être placé à différents endroits, selon vos besoins. Veuillez retirer les aliments avant de le repositionner.

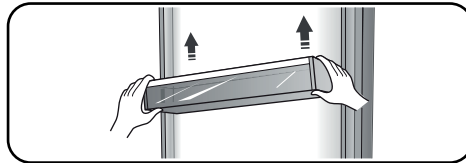

Note : Des casiers à œufs sont disponibles dans le compartiment supérieur, et des supports pour bouteilles dans le compartiment inférieur.

Clayettes du réfrigérateur

- Les clayettes du réfrigérateur peuvent être retirées pour être nettoyées.

Tiroir de la zone fraîcheur (non disponible sur certains modèles)



- La température y est de 2 à 3 °C plus basse que dans le reste du réfrigérateur.

- Cet espace est destiné à la conservation du poisson, de la viande ou des autres aliments périssables.

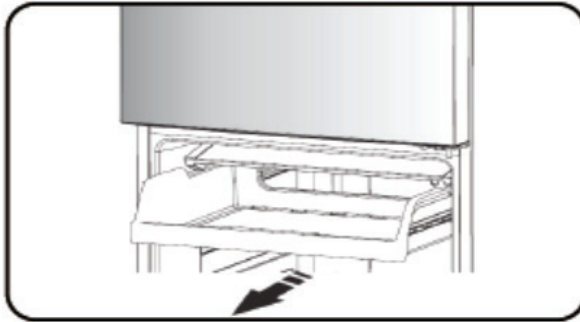

Porte du bac à légumes (non disponible sur certains modèles)

- Elle contrôle la température et l'humidité du bac à légumes.

Bac à légumes

- Il est destiné au stockage de fruits et de légumes.

Bac à légumes et contrôle de l'humidité (non disponible sur certains modèles)

- Monté sur une extension télescopique coulissante, le bac à légumes est, comme son nom l'indique, conçu pour conserver les légumes et les fruits. Vous pouvez régler l'humidité à l'aide du bloc coulissant.
- Le bloc coulissant du bac à légumes peut être déplacé pour couvrir plus ou moins les trous d'aération. Plus d'aération signifie moins d'humidité. Inversement, moins d'aération entraînera plus d'humidité.
- Nous vous recommandons une humidité accrue pour la conservation des légumes, et une humidité réduite pour les fruits.

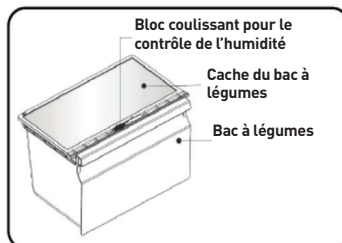

- Pour enlever le bac à légumes, tirez-le vers vous puis, soulevez-le. N'oubliez pas de sortir d'abord tous les aliments. Une fois le tiroir retiré, assurez-vous de repousser complètement les glissières.

indicateur de température

Pour vous aider au bon réglage de votre appareil, celui-ci est équipé d'un indicateur de température placé dans la zone la plus froide.

Pour la bonne conservation des denrées dans votre réfrigérateur et notamment dans la zone la plus froide, veillez à ce que dans l'indicateur de température «OK» apparaisse.

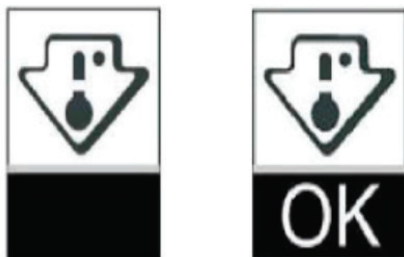

Le symbole ci-dessus indique l'emplacement de la zone la plus froide de votre réfrigérateur.

Il définit le haut de cette zone.

Si «OK» n'apparaît pas, la température moyenne de cette zone est trop élevée. Réglez le thermostat sur une position plus froide.

A chaque modification du réglage du thermostat, attendez la stabilisation de la température à l'intérieur de l'appareil avant de procéder si nécessaire à un nouveau réglage. Ne modifiez la position du thermostat que progressivement et attendez au moins 12 heures avant de procéder à une nouvelle vérification.

NOTE : après le chargement de l'appareil en denrées fraîches ou après des ouvertures répétées ou prolongées de la porte, il est normal que l'inscription «OK» n'apparaisse pas dans l'indicateur de température ; attendez au moins 12 heures avant de réajuster le thermostat.

conseils et astuces pratiques

Conseils d'économie d'énergie

Nous vous recommandons de suivre les conseils suivants pour économiser de l'énergie :

- Essayez de ne pas laisser la porte ouverte pendant longtemps pour préserver l'énergie.
- Assurez-vous que l'appareil se situe loin de toute source de chaleur (soleil direct, chauffage, etc.).
- Ne réglez pas la température en position plus froide que nécessaire.
- Ne stockez pas d'aliments chauds ou de liquides qui s'évaporent dans l'appareil.
- Placez l'appareil dans une pièce bien aérée et sans humidité. Veuillez vous référer au chapitre sur l'installation de votre appareil.
- Suivez les recommandations de l'illustration présentant le positionnement des clayettes et des autres compartiments de l'appareil. Il s'agit des positions idéales pour économiser de l'énergie.

Conseils pour la réfrigération d'aliments frais

- Ne placez pas d'aliments chauds directement dans le réfrigérateur ou le congélateur, cela augmenterait la température intérieure, faisant tourner davantage le compresseur et donc consommer plus d'énergie.
- Couvrez ou enveloppez les aliments, en particulier s'ils ont une odeur forte.
- Placez les aliments correctement, pour que l'air puisse circuler librement.

Conseils de réfrigération

- Viande (tous types) :

Enveloppez-la et placez-la sur la clayette en verre au-dessus du bac à légumes.

- Aliments cuits, plats froids, etc. :

Ils doivent être couverts et peuvent être placés sur n'importe quelle clayette.

- Fruit et légumes :

Conservez-les dans le bac prévu à cet effet.

- Beurre et fromage :

Enveloppez-les dans du papier aluminium ou du film alimentaire.

- Lait :

Conservez-le dans les compartiments de la porte.

Conseils de congélation

- Avant de brancher l'appareil à la prise secteur pour la première fois, veuillez laisser reposer l'appareil pendant deux heures si l'appareil a été transporté en position verticale ou 24 heures si l'appareil a été transporté en position horizontale, ceci afin de permettre au gaz réfrigérant de redescendre dans le compresseur. Le non-respect de ce délai pourrait endommager le compresseur.
- Préparez la nourriture en petites portions pour qu'elle se congèle rapidement et pour pouvoir décongeler uniquement les quantités nécessaires.
- Enveloppez les aliments dans du papier aluminium ou du film alimentaire.
- Ne laissez pas les aliments frais entrer en contact avec ceux qui sont déjà congelés, afin d'éviter une augmentation de la température.
- S'ils sont consommés immédiatement après les avoir sortis du congélateur, les produits congelés peuvent causer des brûlures dues au froid.
- Il est recommandé de dater chaque produit congelé, afin de garder une trace du temps de conservation.

Conseils pour le stockage des produits surgelés

- Assurez-vous que le produit surgelé a été conservé correctement dans le point de vente.
- Une fois décongelée, la nourriture se détériore rapidement et ne doit pas être recongelée. Ne dépassez pas la date limite de conservation indiquée par le fabricant.

Arrêt de votre appareil

Si vous avez besoin d'éteindre cet appareil pour une longue durée, les étapes suivantes doivent être suivies pour éviter l'apparition de moisissures.

1. Retirez toute la nourriture.
2. Débranchez la prise.
3. Nettoyez et séchez soigneusement l'intérieur.
4. Assurez-vous que les portes restent ouvertes pour que de l'air circule.

nettoyage et entretien

Pour des raisons d'hygiène, l'appareil (y compris l'extérieur et les accessoires) doit être nettoyé régulièrement (au moins une fois tous les 2 mois).



IMPORTANT:

L'appareil ne doit pas être branché durant le nettoyage. Risque de choc électrique ! Éteignez et débranchez l'appareil avant de le nettoyer.

Nettoyage de l'extérieur

Pour maintenir un bon aspect de votre appareil, vous devez le nettoyer régulièrement.

- Essuyez le panneau d'affichage avec un chiffon doux et propre.
- Aspergez de l'eau sur le chiffon plutôt que sur la surface de l'appareil. Cela assure une bonne répartition de l'humidité sur la surface.
- Nettoyez les portes, les poignées et les surfaces avec un détergent doux, puis essuyez-les.

Nettoyage de l'intérieur



IMPORTANT:

N'utilisez pas d'objets coupants, car ils peuvent rayer les surfaces.

N'utilisez pas de diluant, de détergent pour voiture, de Clorox, d'huile étherée, de nettoyeurs abrasifs ou de solvants organiques comme le benzène. Ils risquent d'endommager les surfaces et de prendre feu.

Nettoyez régulièrement l'intérieur de l'appareil. Il est plus facile de le faire quand l'appareil est moins rempli. Essuyez l'intérieur du congélateur avec une solution de bicarbonate de soude, puis rincez-le avec de l'eau chaude en utilisant une éponge ou un chiffon essoré. Séchez bien avant de replacer les clayettes et autres pièces amovibles. Bien que cet appareil se dégivre automatiquement, une couche de givre peut apparaître sur les parois intérieures du congélateur si les portes sont ouvertes fréquemment ou trop longtemps. Si la couche est trop épaisse, choisissez un moment où l'appareil contient peu d'aliments et suivez les instructions suivantes :

1. Retirez les aliments et les compartiments, débranchez l'appareil et laissez la porte ouverte. Aérez la pièce pour accélérer le processus.
2. Lorsque le dégivrage est terminé, nettoyez le congélateur de la manière indiquée ci-dessus.



IMPORTANT:

N'utilisez pas d'objets coupants pour enlever le givre du congélateur.
Ne rebranchez et ne rallumez l'appareil qu'une fois l'intérieur complètement sec.

Nettoyage des joints de porte

Nettoyez bien les joints de porte. Des aliments collants et des boissons peuvent coller à l'appareil et détacher les joints lorsque vous ouvrez la porte. Nettoyez les joints avec un détergent doux et de l'eau chaude. Rincez-les et faites-les bien sécher.



IMPORTANT:

Ne rallumez l'appareil qu'une fois les joints complètement secs.

Remplacement de la rampe LED



IMPORTANT:

Les rampes LED ne doivent pas être remplacées par l'utilisateur !

Si la rampe est endommagée, contactez le service après-vente de votre magasin revendeur. Ne tentez pas de changer la rampe LED vous-même.

dépannage

Si vous avez des problèmes avec votre appareil ou si vous pensez qu'il ne fonctionne pas correctement, vous pouvez effectuer quelques vérifications simples avant d'appeler le service après-vente de votre magasin revendeur.

FR



IMPORTANT:

N'essayez pas de réparer l'appareil vous-même. Si le problème persiste après avoir vérifié les points ci-dessous, contactez un électricien qualifié, un technicien de maintenance agréé ou le magasin dans lequel vous avez acheté l'appareil.

Problèmes	Causes possibles et solutions
L'appareil ne fonctionne pas correctement	Vérifiez que le cordon d'alimentation est branché correctement.
	Vérifiez le fusible ou le circuit de votre alimentation électrique et remplacez-le si nécessaire.
	La température ambiante est trop basse. Essayez d'augmenter la température de la pièce.
	Il est normal que le congélateur ne fonctionne pas durant le cycle de dégivrage automatique ou pendant une courte période après l'allumage de l'appareil, pour protéger le compresseur.
Odeurs dans les compartiments	L'intérieur a peut-être besoin d'être nettoyé.
	Certains aliments, conteneurs ou emballages peuvent causer des odeurs.

Problèmes	Causes possibles et solutions
Bruits de l'appareil	<p>Les bruits suivants sont normaux :</p> <ul style="list-style-type: none"> • Bruit du compresseur lorsqu'il fonctionne. • Bruit de ventilation provenant du petit ventilateur du congélateur et des autres compartiments. • Bruit de gargouillement similaire à de l'eau bouillante. • Bruit de mise sous tension durant le dégivrage automatique. • Cliquetis avant que le compresseur ne démarre. <p>D'autres bruits inhabituels dus aux motifs suivants peuvent nécessiter votre intervention :</p> <p>L'appareil n'est pas à niveau. L'arrière de l'appareil touche le mur. Des bouteilles ou récipients se touchent.</p>
Le moteur tourne continuellement	<p>Il est normal de fréquemment entendre le bruit du moteur, il tournera encore plus dans les circonstances suivantes :</p> <ul style="list-style-type: none"> • Les paramètres de température sont plus froids que nécessaire. • Une grande quantité de nourriture chaude a récemment été stockée dans l'appareil. • La température en dehors de l'appareil est trop élevée. • Les portes sont ouvertes trop souvent et trop longtemps. • Si vous venez juste d'installer l'appareil ou si vous le rallumez après une inutilisation prolongée.
Une couche de givre se dépose dans le compartiment	<p>Vérifiez que les sorties d'air ne sont pas bloquées par de la nourriture et assurez-vous que les aliments stockés permettent une aération suffisante. Assurez-vous que la porte est bien fermée. Pour le dégivrage, veuillez vous référer au chapitre d'entretien et de nettoyage.</p>
La température interne est trop élevée	<p>Vous avez peut-être laissé les portes ouvertes trop longtemps ou trop fréquemment. Il est également possible que les portes restent ouvertes à cause d'un obstacle, ou que l'espace autour de l'appareil ne soit pas suffisant.</p>
La température intérieure est trop basse	<p>Augmentez la température en vous référant au chapitre « Commandes de l'appareil ».</p>
Les portes ne se ferment pas facilement	<p>Vérifiez si le haut du réfrigérateur est incliné vers l'arrière de 10 à 15 mm, ce qui permet la fermeture correcte des portes, ou si un objet à l'intérieur empêche les portes de se fermer.</p>

Problèmes	Causes possibles et solutions
De l'eau coule sur le sol	Le réservoir d'eau (situé à l'arrière du réfrigérateur) n'est peut-être pas à niveau ou il est possible que le bac de récupération (situé sous le haut du compresseur) ne soit pas dirigé correctement vers ce réservoir ou soit bloqué. Vous aurez peut-être besoin de tirer le réfrigérateur pour vérifier le réservoir et le bac de récupération.
La lumière ne fonctionne pas	<ul style="list-style-type: none"> • La lumière peut être endommagée. Référez-vous au chapitre sur le nettoyage et l'entretien des ampoules LED. • Le système de contrôle a désactivé la lumière, car la porte a été ouverte trop longtemps. Fermez la porte et rouvrez-la pour réactiver la lumière.

Recyclage de cet appareil

Il est interdit de mettre au rebut cet appareil de la même manière que des déchets ménagers.

Emballages

Les emballages portant le symbole de recyclage sont recyclables. Jetez ces emballages dans les conteneurs appropriés.

Avant le recyclage de l'appareil

1. Retirez la prise électrique.
2. Coupez le cordon d'alimentation et jetez-le avec la prise principale.



IMPORTANT:

Les réfrigérateurs contiennent des réfrigérants et des gaz. Les réfrigérants et les gaz doivent être éliminés par des professionnels, car ils peuvent entraîner des blessures aux yeux ou s'enflammer.

Assurez-vous que les tuyaux du circuit réfrigérant ne sont pas endommagés avant de mettre l'appareil au rebut.

Product information sheets

 INFORMATION	
 SUPPLIER'S NAME _____ MODEL IDENTIFIER → (*) _____  	<p>You can find information on the appliance model in the following Internet product database by searching for your model ID. The model ID can be found on the energy label:</p> <p>https://eprel.ec.europa.eu/</p>

The service life of your appliance is 5 years. During this period, original spare parts will be available to ensure proper operation of the appliance.

Link to the manufacturer's website where the information referred to in point 4a of the appendix to Commission Regulation (EU) 2019/2019 can be found:
<https://www.boulanger.com/info/assistance/>

installation of your new appliance

Please read the following tips before using your appliance for the first time.

WARNING!

For proper installation, the refrigerator should be placed on a flat and stable surface. This surface must be strong enough to support a fully loaded refrigerator. The adjustable feet are not casters and should only be used to move the appliance forwards and backwards. Moving the refrigerator sideways can damage the floor and the adjustable feet.

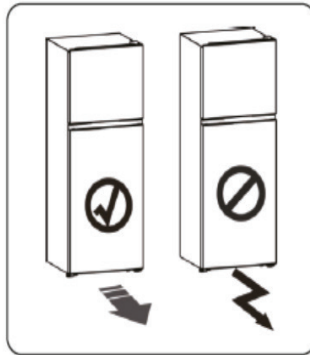

Ventilation of the appliance

To improve the efficiency of the cooling system and save energy, you must leave enough ventilation space around the appliance to dissipate heat generated by it. Leave sufficient space around the refrigerator: It is recommended to leave at least 50-70 mm between the wall and the back of the appliance, 100 mm above and to the sides, and sufficient space in front to allow the door to open to 135 degrees, as shown below:

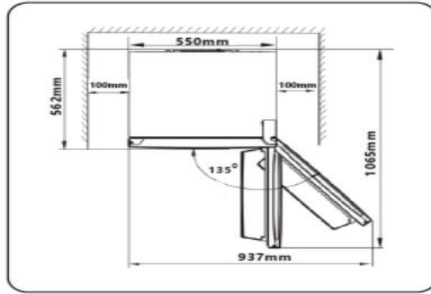
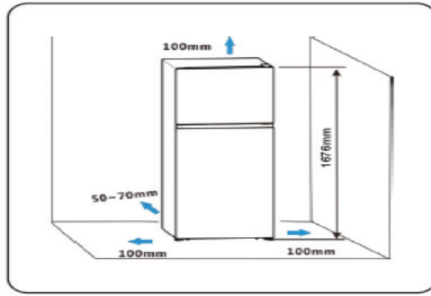

Note: This appliance works ideally in the climates indicated in the table below.

Climate class	Room temperature
SN	+10 °C to +32 °C
N	+16 °C to +32 °C
ST	+16 °C to +38 °C
T	+16 °C to +43 °C

It may not operate properly at temperatures above or below those indicated.

- Install your appliance in a dry place.
- Keep the appliance out of direct sunlight, rain or frost, and install away from heat sources such as hotplates or radiators.

Levelling the appliance

- The feet can be adjusted to level the appliance and ensure proper air circulation at the back of the refrigerator. You can adjust the feet manually or using a spanner.
- To allow the door to close automatically, tilt the top slightly by about 10-15 mm.

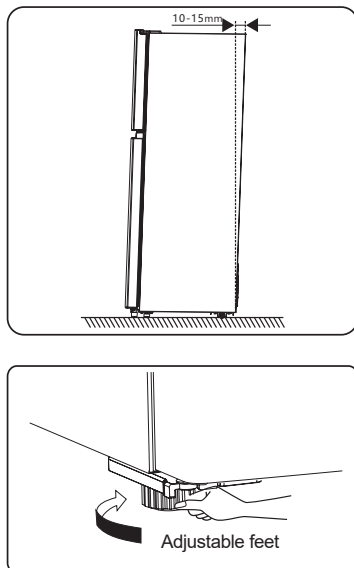

Note:

If you need access to the underside of the refrigerator, you can tilt it backwards. It should be placed on a padded surface or similar material to avoid damage to the rear panel of the refrigerator.

It is not necessary to install the parts listed below under normal conditions of use.

Only for use under extreme circumstances: If, for example, the door is open to about 90 degrees, the refrigerator may be at risk of tipping over.

Please follow the following procedure to stabilise the appliance by attaching the rubber support foot to the underside of the appliance.

1. Tilt the appliance to locate the hole under the door.

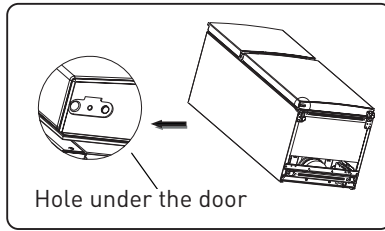

2. Pass the screw through the rubber support foot.

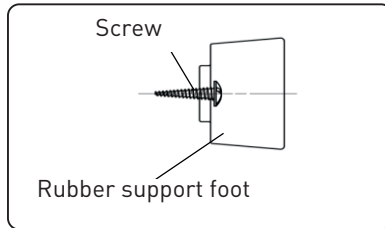

3. Screw the assembly under the door using a Phillips screwdriver.

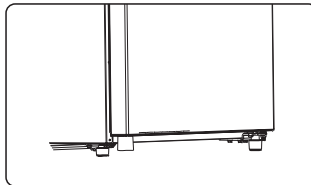
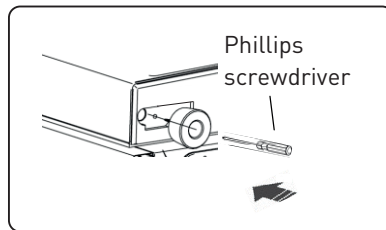

Reversing the opening direction of the doors





If necessary, you can change the direction that your refrigerator doors open. To make these changes, remove all shelves from inside the appliance and from the doors, the fruit and vegetable compartment and all accessories, then proceed in order as shown below or contact a qualified professional.

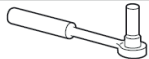

IMPORTANT:

Unplug the appliance from the electrical outlet when reversing the direction that the doors open.

Tools required:

	
8 mm socket spanner	Phillips screwdriver
	
Flat head screwdriver	Adjustable spanner 8 mm spanner

Reversing the opening direction of the door

1. Remove the screw cover (A) from the freezer door, located on the top of the appliance, then unscrew the screw (B) and the top right hinge (C). Using a flat-blade screwdriver, remove the hole cover (D) on the top left of the appliance.

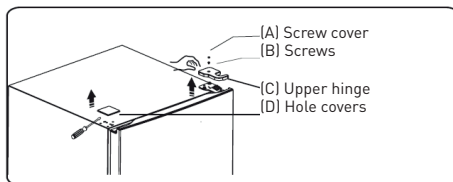

2. While holding the freezer door to prevent it from falling out, unscrew the hex screws (E) securing the top hinge (C).

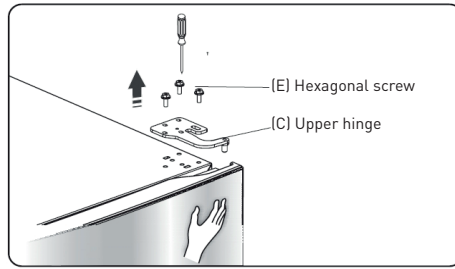

3. Lift and remove the freezer door and place it on a soft surface with the outside face up to avoid scratches. Then unscrew the self-tapping screws (F), remove the door bracket (G) and install items (F) and (G) on the other side of the appliance.

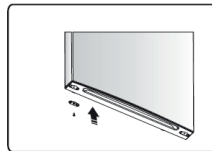
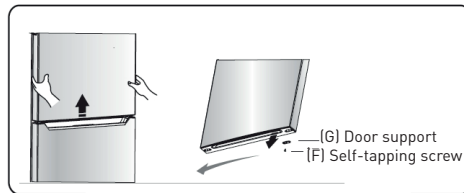

4. Unscrew the screws (H) securing the intermediate hinge (I) and remove the hinge. Lift the refrigerator door slightly to remove it.

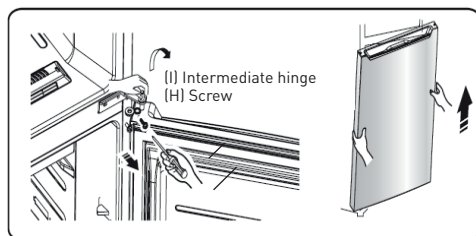

5. Place the refrigerator door on a soft surface to avoid scratches, with the outside face up. Then unscrew the screws (J), remove the door bracket (K) and install items (J) and (K) on the other side of the appliance.

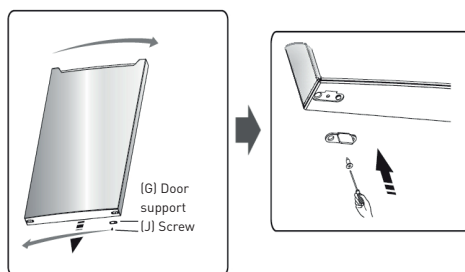

6. Remove the hole covers on the appliance and place them on the opposite side.

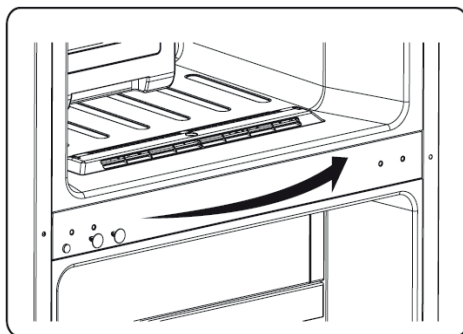

7. Place the refrigerator on the floor on its back and remove the left front foot (L). Unscrew the self-tapping screws (M), then remove the metal plate (N) and the lower hinge (O).

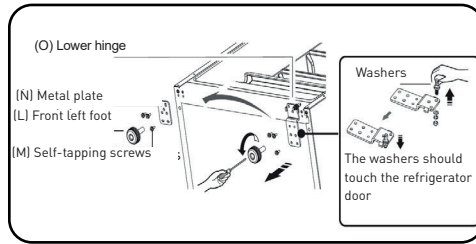

8. Reinstall these parts on the opposite side of the refrigerator.

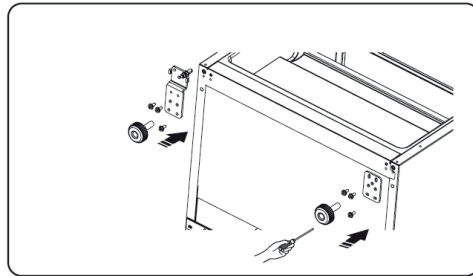

9. Replace the refrigerator door and align it with the lower hole and lower pivot pin. Rotate the intermediate hinge 180°, place the washers on the upper axis, adjust and fix the intermediate hinge.

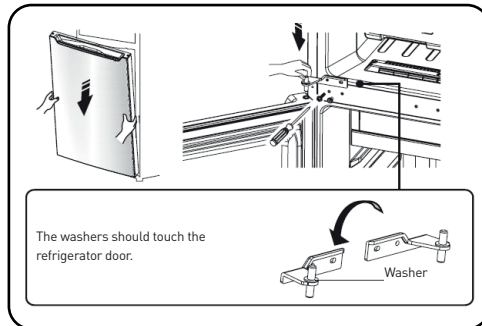

10. Screw in the upper pivot pin, turn the upper hinge 180° and secure it.

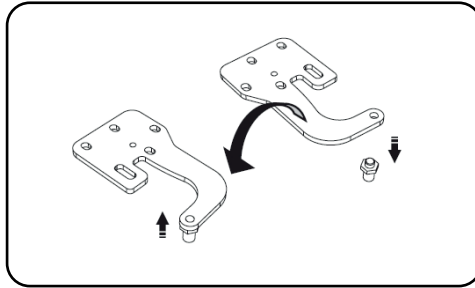

11. Place the screw cover (A) from the left-hand side top hinge (C), secure it with the screws (B) and install the cover (D) over the remaining hole on the right-hand side.

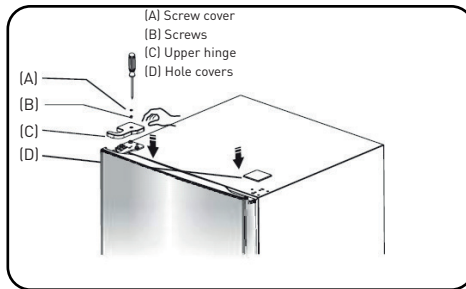

12. Open the freezer and refrigerator door, replace the shelves and accessories, and reconnect the electrical supply.

Appliance control buttons

Use your appliance taking the following controls into account. Your appliance has the functions and modes shown in the illustrations below.

Temperature control

- Insufficient refrigeration: Set the temperature control to a colder setting.
- Normal use of the refrigerator: Set the temperature control to 5.



IMPORTANT:

High room temperatures (e.g. in summer) and low temperature settings can lead to continuous operation of the compressor !

We do not recommend turning the temperature control to "Colder" or "Cold" under normal conditions. This is because when the ambient temperature is high, the compressor must run continuously to keep the appliance's temperature low.

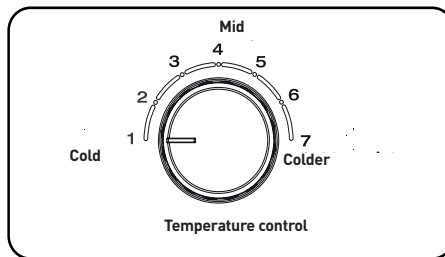

Freezer temperature control

The temperature control allows you to adjust the temperature inside the freezer.

- If you have a lot of food to freeze: Turn the temperature control to the "Colder" position.
- Under normal conditions: Set the temperature control to 4.
- If you don't have a lot of food to freeze: turn the temperature control to the "Cold" position.

**IMPORTANT:**

We do not recommend setting the temperature control to the "Colder" or "Cold" position under normal conditions.

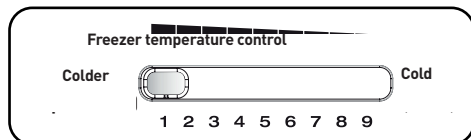
**IMPORTANT:**

Do not place too much food directly against the air outlet of the temperature sensor as this may affect the operation of the appliance.

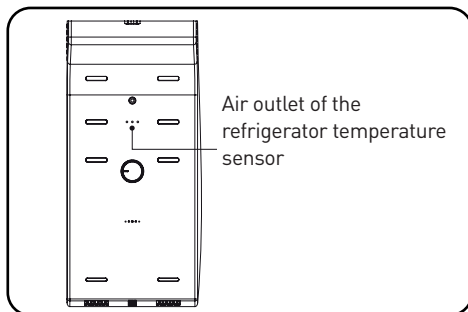
**IMPORTANT:**

If 2 or 4 stars appear on the top door, the freezer compartment is divided into two sections. One will correspond to the 2-star compartment and the other to the 4-star section, as shown below.

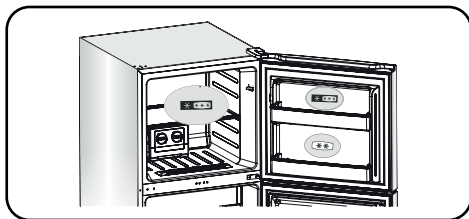

USING THE APPLIANCE

Your appliance is equipped with the accessories listed in the section, "Description of the appliance". The following instructions will help you to use them correctly.

Door shelves

- Door shelves are suitable for storing eggs, bottled or canned drinks, packaged foods, etc. Do not store any heavy items in this area.
- The intermediate compartment can be placed in different places according to your needs. Please remove the food before repositioning it.

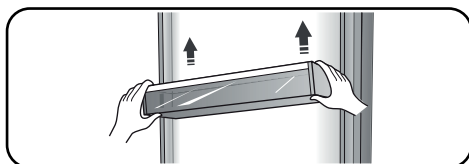

Note: Egg racks are available in the upper compartment and bottle holders in the lower compartment.

Refrigerator shelves

- The shelves in the refrigerator can be removed for cleaning.

Cool zone drawer (not available on some models)



- The temperature is 2 to 3°C lower than in the rest of the refrigerator.

- This area is intended for storing fish, meat or other perishable foods.

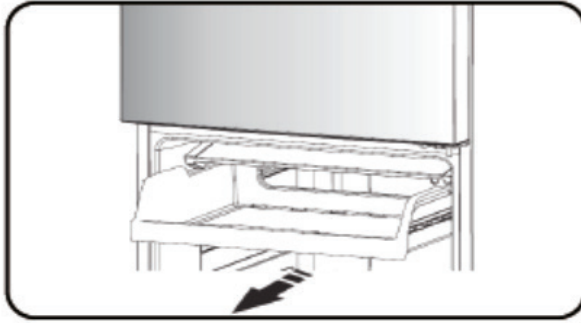

Vegetable compartment (crisper) door (not available on some models)

- It controls the temperature and humidity of the crisper.

Vegetable crisper

- It is intended for the storage of fruit and vegetables.

The vegetable crisper and humidity control (not available on some models)

- Mounted on a sliding extension, the crisper is designed to store vegetables and fruit. Adjust the humidity using the sliding adjustment block.
- The sliding adjustment block on the crisper can be moved to cover or uncover the ventilation holes. More ventilation means less moisture. Conversely, less ventilation will lead to more moisture.
- We recommend increased humidity for vegetables and reduced humidity for fruit.

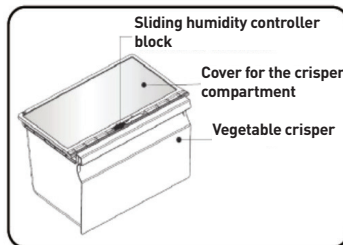

- To remove the crisper, pull it towards you and then lift it. Don't forget to take all the food out first. Be sure to push the runners back in completely once the drawer has been removed.

temperature indicator

To help set the temperature correctly, your appliance's temperature sensor is located in the coldest zone.

For proper food storage in your refrigerator and particularly in the coldest zone, make sure the temperature indicator displays "OK"

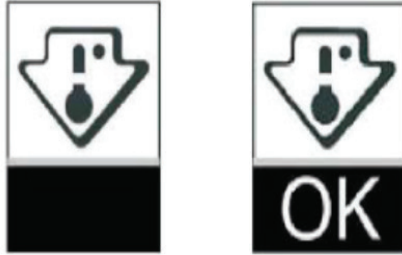

The symbol above indicates the top of the coldest area in your refrigerator.

If "OK" does not appear, the average temperature of the zone is too high. Set the thermostat to a colder setting.

Whenever you change the temperature thermostat setting in the appliance, wait for the temperature to stabilise before making any further changes. Change the thermostat position only gradually and wait at least 12 hours before rechecking.

NOTE: After loading the appliance with fresh food or opening the door repeatedly or leaving it open for a prolonged period, it is normal that the word "OK" does not appear in the temperature indicator; Wait at least 12 hours before readjusting the thermostat.

useful tips and tricks

Energy-saving advice

Follow the energy-saving guidelines below:

- In order to conserve energy, try not to leave the door open for too long.
- Make sure that the appliance is located away from any source of heat (direct sunlight, electric heating, kitchen utensils, etc.)
- Do not set the appliance to a colder temperature than necessary.
- Do not store hot food or liquids that will evaporate in the appliance.
- Place the appliance in a well-ventilated room free of moisture. Please refer to the section on installing your appliance.
- Follow the recommendations in the illustration for the position of shelves and compartments in the appliance. These are the ideal positions to save energy.

Hints for fresh food refrigeration

- Do not place hot food directly in the refrigerator or freezer, as this would increase the inside temperature, making the compressor work harder and therefore consume more energy.
- Cover or wrap food, especially if it has a strong flavour.
- Position food in the refrigerator correctly so that air can circulate freely.

Refrigeration Tips

- Meat (all types):

Wrap and place on the glass shelf above the vegetable crisper.

- Cooked food, cold dishes, etc. :

Cooked and cold food should be covered and may be placed on any shelf.

- Fruit and vegetables:

Should be kept in the compartment provided for this purpose.

- Butter and cheese:

Wrap them in aluminium foil or cling film.

- Milk:

Keep in the door compartments.

Freezing Tips

- Before plugging the appliance into the electrical outlet for the first time, please leave it to remain static and upright for two hours if it was transported in the upright position, or 24 hours if it was transported horizontally. This is to allow the refrigerant gas to settle back down into the compressor. Not respecting this waiting period may damage the compressor.
- Prepare food in small portions so that it will freeze quickly and so that only the required amount can be defrosted.
- Wrap in aluminium foil or cling film.
- Do not allow fresh food to come into contact with already frozen food as this may increase the temperature of the frozen food.
- Frozen products can cause cold burns if consumed immediately after removing them from the freezer.
- It is recommended to date all frozen items, in order to keep track of their shelf life.

Tips for storing frozen food.

- Make sure that the frozen product has been properly stored by the vendor.
- Once thawed, frozen food spoils quickly and cannot be refrozen. Do not exceed the storage period indicated by the food manufacturer.

Turning off your appliance

If you need to turn off this appliance for a long period of time, the following steps should be followed to prevent the growth of mould.

1. Remove all food.
2. Remove the plug.
3. Clean and dry the inside of the appliance thoroughly.
4. Make sure that the doors remain open to allow air to circulate.

cleaning and maintenance

For reasons of hygiene, the appliance (including the exterior and accessories) must be cleaned regularly (at least once every 2 months).



IMPORTANT:

The appliance must not be plugged in during cleaning. Risk of electrocution!
Turn off and unplug the appliance before cleaning it.

EN

Cleaning the outside of the appliance

To maintain the appearance of your appliance, you should clean it regularly.

- Wipe the display panel with a soft, clean cloth.
- Spray water on the cloth rather than on the surface of the appliance. This ensures a good distribution of moisture on the surface.
- Clean doors, handles and surfaces with a mild detergent, then wipe them down.

Cleaning the inside



IMPORTANT:

Do not use sharp objects as they may scratch surfaces.
Do not use thinner, car detergent, Clorox, ethereal oil, abrasive cleaners or organic solvents such as benzene. They can damage surfaces and catch fire.

Regularly clean the inside of the appliance. It is easier to do this when the appliance is less full. Wipe the inside walls of the freezer with a mild baking soda solution and rinse with warm water, using a sponge or damp cloth. Dry well before replacing shelves and other removable parts. Although this appliance defrosts automatically, a layer of frost may appear on the inside walls of the freezer if the doors are opened frequently or for too long. If the layer of frost is too thick, choose a time when there is little food in the appliance and follow the instructions below:

1. Remove food and compartments, unplug the appliance and leave the door open. Ventilate the room to speed up the defrosting process.

2. When defrosting is complete, clean the freezer as described above.



IMPORTANT:

Do not use sharp objects to remove frost from the freezer compartment.
Do not reconnect and turn the appliance on again until the interior is completely dry.

Cleaning the door seals

Clean the door seals thoroughly. Sticky food and beverages may stick to the appliance and loosen the seals when you open the door. Clean the seals with a mild detergent and warm water. Rinse them and dry them well.



IMPORTANT:

Do not switch the appliance on again until the seals are completely dry.

Replacing the LED strip



IMPORTANT:

The user must not replace the LED strips!

If the LED strip is damaged, contact your dealer's service department. Do not attempt to change the LED strip yourself.

Troubleshooting

If you have any problems with your appliance or if you think it is not working properly, there are a few simple checks that you can make before calling your dealer's service department.



IMPORTANT:

Never attempt to repair the appliance yourself. If the problem persists after checking the points below, contact a qualified electrician, authorised service technician, or the store where you purchased the appliance.

Problems	Possible causes and solutions
The appliance is not working properly.	Check if the power cord is properly connected.
	Check your electrical supply circuit and fuse - replace it if necessary.
	Room temperature is too low. Try raising the room temperature.
	To protect the compressor, it is normal for the freezer not to operate during the automatic defrost cycle or for a short period of time after the appliance is turned on.
Odours in the food compartments	The interior of the refrigerator might need to be cleaned.
	Some foods, containers or packages can cause odours.
Noise of the appliance	<p>The following noises are normal:</p> <ul style="list-style-type: none"> • Compressor noise when running. • Ventilation noise from the small freezer fan and other compartments. • Gurgling noise similar to boiling water. • Power-on noise during automatic defrost. • Clicking before the compressor starts.
	<p>Other unusual noises due to the following reasons may require your intervention:</p> <p>The appliance is not level.</p> <p>The back of the appliance is touching the wall.</p> <p>Bottles or containers are touching each other.</p>

Problems	Possible causes and solutions
The motor runs continuously.	<p>It is normal to hear the noise of the motor frequently, it will run even more under the following circumstances:</p> <ul style="list-style-type: none"> • The temperature settings are colder than necessary. • A large amount of hot food has recently been stored in the appliance. • The temperature outside the appliance is too high. • The doors are open too often and for too long. • If you have just installed the appliance or if you turn it on again after a long period of non-use.
There is a layer of frost in the compartment.	Check that the air outlets are not blocked by food and make sure that the stored food provides sufficient ventilation. Make sure the door is locked. For defrosting, please refer to the maintenance and cleaning section.
The internal temperature is too high.	You may have left the doors open too long or opened them too often. It is also possible that the doors remain open because of an obstacle, or that there is not enough space around the appliance.
The internal temperature is too low.	Increase the temperature as described in the "Appliance controls" section.
The doors do not close easily	Check whether the top of the refrigerator is tilted backwards by 10 to 15 mm, allowing the doors to close properly, or whether there is an object inside that prevents the doors from closing.
There is water dripping on the floor.	The water tank (located at the rear of the refrigerator) may not be level or the drip pan (located under the top of the compressor) may not be connected properly to the water tank or may be blocked. You may need to pull out the refrigerator to check the tank and drip pan.
The light is not working.	<ul style="list-style-type: none"> • The light may be damaged. Refer to the section on the cleaning and maintenance of LED bulbs. • The control system deactivated the lights because the door stayed open too long. Close the door and reopen it to turn the light back on.

Recycling this appliance

It is prohibited to dispose of this appliance as household waste.

Packaging

Packaging bearing the recycling symbol is recyclable. Dispose of packaging in the appropriate containers.

Before recycling the appliance

1. Pull the plug out.
2. Cut the power cord and dispose of it with the main plug.



IMPORTANT:

Refrigerators contain refrigerants and gases. Refrigerants and gases must be professionally disposed of as they can cause eye injury or fire.

Make sure that the refrigerant circuits are not damaged before disposing of the appliance.

Fichas de los productos

	INFORMACIÓN
 <p>SUPPLIER'S NAME</p> <p>MODEL IDENTIFIER → (*)</p>	<p>Puede consultar la información relativa a los modelos que se encuentra registrada en la base de datos de productos en el sitio web siguiente; para ello, busque el identificador de su modelo (*) que aparece en la etiqueta energética:</p> <p>https://eprel.ec.europa.eu/</p>

La vida útil de su aparato es de 5 años. Durante ese periodo, tendrá a su disposición piezas de recambio originales para garantizar el funcionamiento correcto del aparato.

Enlace hacia el sitio web del fabricante donde se puede encontrar la información a la que se hace referencia en el punto 4 a) del anexo del Reglamento (UE) 2019/2019 de la Comisión:

<https://www.boulangier.com/info/assistance/>

Instalación del nuevo aparato

Antes de usar el aparato por primera vez, consulte los consejos siguientes.

¡ADVERTENCIA!

Para una correcta instalación, este frigorífico debe instalarse en una superficie plana y estable. Esta superficie debe ser suficientemente resistente para soportar un frigorífico cargado por completo.

Los pies ajustables, que no son ruedas, sólo deben utilizarse para mover el aparato hacia adelante o hacia atrás. Si mueve la nevera hacia el lado puede dañar el suelo y los pies ajustables.

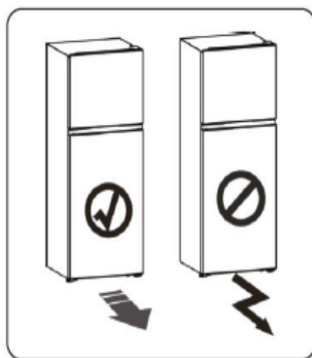

Ventilación del aparato

Para mejorar la eficacia del sistema de refrigeración y ahorrar energía, es necesario mantener una ventilación correcta alrededor del aparato con el propósito de disipar el calor. Debe quedar disponible un espacio suficiente alrededor del frigorífico: se recomienda dejar, como mínimo, un espacio de 50 a 70 cm entre la pared y la parte trasera del aparato, 100 mm encima y los lados, así como un espacio suficiente en la parte delantera para poder abrir la puerta en 135 grados, como se indica a continuación:

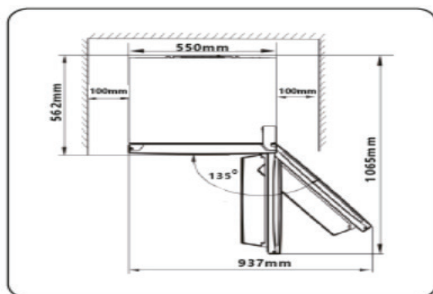
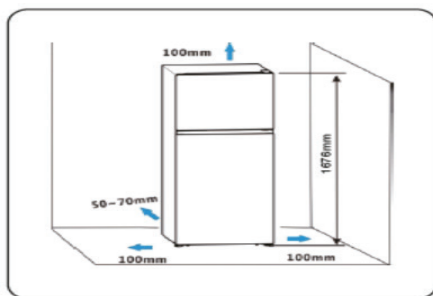

Observación: este aparato funciona perfectamente en los climas que se indican en la tabla a continuación.

Clase climática	Temperatura ambiente
SN	De +10 °C a +32 °C
N	De +16 °C a +32 °C
ST	De +16 °C a +38 °C
T	De +16 °C a +43 °C

No puede funcionar correctamente a temperaturas superiores o inferiores a las que se indican.

- Instale el aparato en un lugar seco.
- Mantenga el aparato alejado del sol, la lluvia o las heladas e instálole lejos de fuentes de calor, como placas eléctricas o radiadores.

Nivelación del aparato

- Se pueden ajustar los pies para nivelar el aparato y asegurarse de que circule el aire correctamente en la parte trasera del frigorífico. Puede ajustarlos manualmente o con una llave inglesa.
- Para permitir que la puerta se cierre automáticamente, incline la parte superior ligeramente alrededor de 10 a 15 mm.

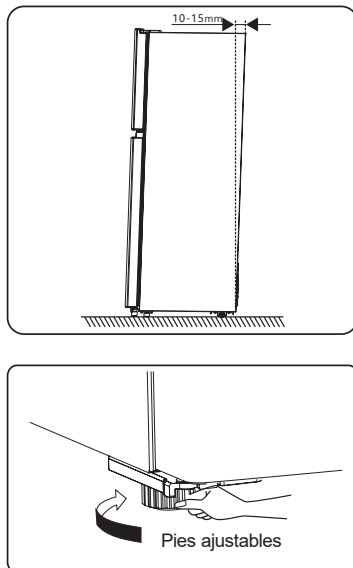

Observación:

Si necesita acceder a la parte bajo el frigorífico, puede apoyarlo en la parte trasera. Debe ponerlo sobre una superficie acolchada o un material similar para evitar que se dañe el panel trasero del frigorífico.

No es necesario instalar las piezas que se mencionan a continuación en condiciones normales de uso.

Sólo para el uso en circunstancias extremas: por ejemplo, si la puerta se abre en alrededor de 90 grados, se corre el riesgo de que el frigorífico se vuelque.

Para estabilizarlo, fije el pie de goma de apoyo a la parte inferior del aparato siguiendo el procedimiento que se indica a continuación.

1. Incline el aparato para localizar el agujero debajo de la puerta.

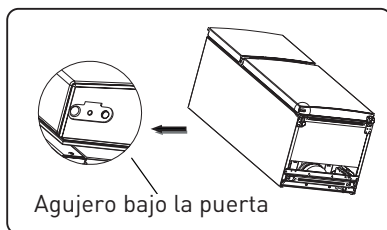

2. Pase el tornillo a través del pie de goma de soporte.

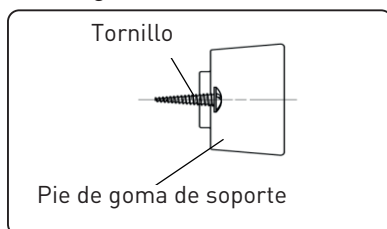

3. Atornille el conjunto debajo de la puerta con un destornillador cruciforme.

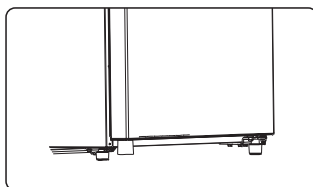
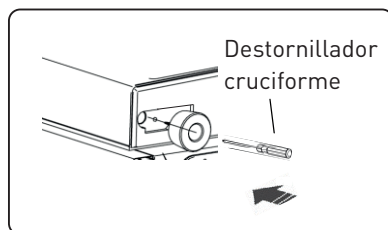

Inversión del sentido de apertura de las puertas





Si es necesario, puede modificar el sentido de apertura de las puertas del frigorífico. Para realizar estos cambios, retire todos los estantes de la puerta, las bandejas del interior del aparato, el cajón de frutas y verduras y todos los accesorios del interior del aparato y, luego, proceda en el orden numérico que se muestra a continuación o póngase en contacto con un profesional cualificado.

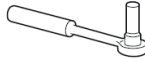

IMPORTANTE:

Desenchufe el aparato de la toma de corriente cuando vaya a realizar la inversión del sentido de apertura de las puertas.

Herramientas necesarias

		
Llave de carraca 8 mm	Destornillador cruciforme	
		
Destornillador plano	Llave inglesa	Llave 8 mm

Procedimiento para invertir la apertura de las puertas

1. Saque el tornillo (A) de la puerta del congelador, situado sobre el aparato, luego, destornille el tornillo (B) y la bisagra superior (C) de la parte superior derecha. Con un destornillador plano, saque la tapa de agujeros (D) que se halla a la izquierda de la parte superior del aparato.

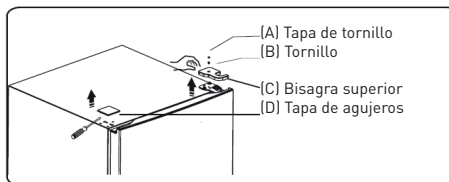

2. Sosteniendo la puerta del frigorífico para evitar que se caiga, destornille los tornillos de cabeza hexagonal (E) fijando la bisagra superior (C).

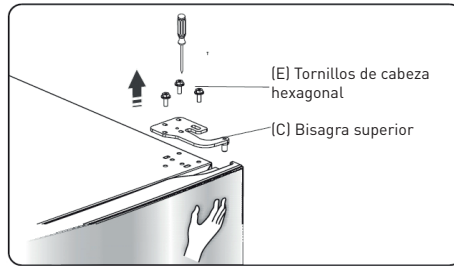

3. Levante la puerta del congelador y póngala sobre una superficie suave, con la superficie exterior hacia arriba para evitar los arañazos. Luego, destornille los tornillos auto perforantes (F), saque el soporte de la puerta (G) e instale los elementos (F) y (G) en el otro lado del aparato.

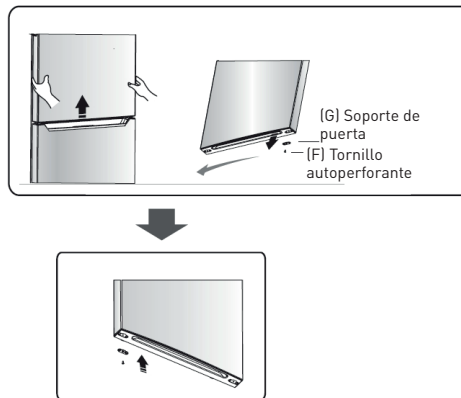

4. Destornille los tornillos (H) que fijan la bisagra intermedia (I) y, luego, sáquela. Levante ligeramente la puerta del frigorífico para sacarla.

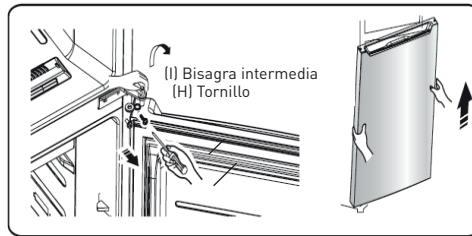

5. Ponga la puerta sobre una superficie suave, con la superficie exterior hacia arriba para evitar los arañazos. Luego, destornille los tornillos (J), saque el soporte de la puerta (K) e instale los elementos (J) y (K) en el otro lado del aparato.

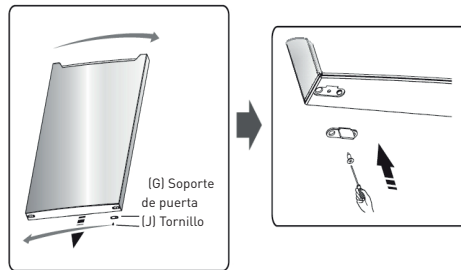

6. Saque las tapas de los agujeros del aparato y póngalas en el otro lado.

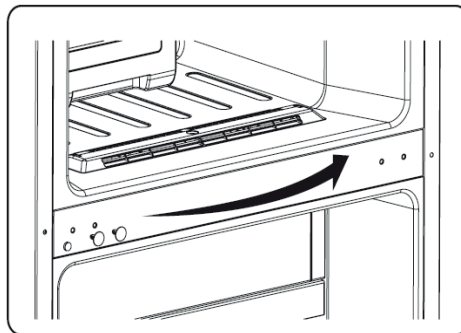

7. Ponga el frigorífico en el suelo sobre su parte trasera y saque el pie delantero izquierdo (L). Destornille los tornillos autoperforantes (M), saque la placa de metal (N) y, luego, la bisagra inferior (O).

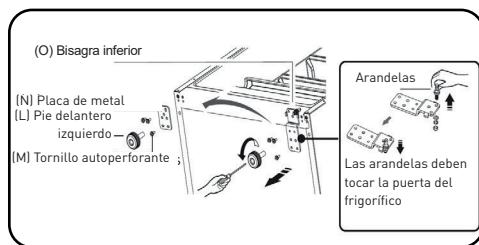

8. Vuelva a instalar las piezas en el lado contrario.

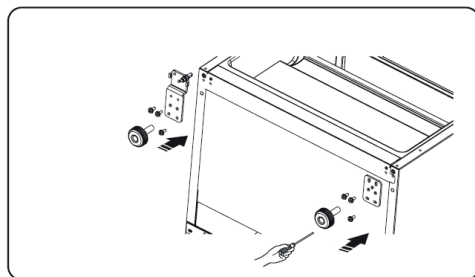

9. Vuelva a poner la puerta del frigorífico y ajuste su posición de manera en que pueda alinear el agujero inferior y el eje de rotación inferior. Gire la bisagra intermedia en 180°, cambie el sitio de las arandelas sobre el eje de la parte superior, ajuste la bisagra intermedia y fjela.

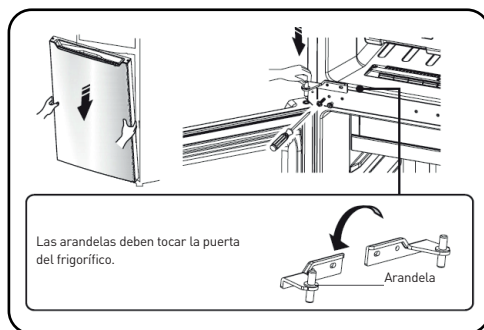

10. Atornille el eje de rotación superior, gire la bisagra superior en 180° y fíjela.

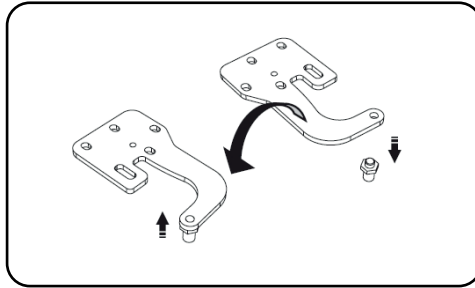

11. Ponga la tapa del tornillo (A) de la bisagra superior (C) en el lado izquierdo, fíjela con los tornillos (B) e instale la tapa de agujeros (D) en el lado derecho.

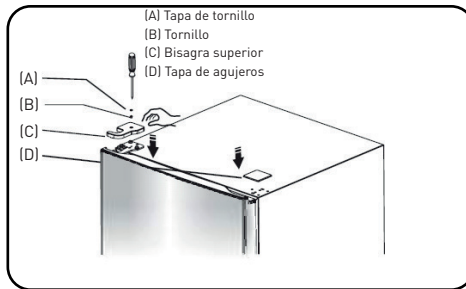

12. Abra las puertas del congelador y el frigorífico, vuelva a poner las bandejas y los accesorios y, por último, enchufe el aparato.

Mandos del aparato

Use el aparato considerando los reguladores siguientes. El aparato dispone de funciones y modos que se presentan en las ilustraciones a continuación.

Regulador de temperatura del frigorífico

- Refrigeración insuficiente: ajuste el regulador de temperatura en «Colder» (más frío).
- Uso normal del frigorífico: ajuste el regulador de temperatura en «5».



IMPORTANTE:

¡Las altas temperaturas (por ejemplo en verano) y regular una temperatura baja pueden conllevar el funcionamiento constante del compresor!

En consecuencia, en condiciones normales, no recomendamos girar el regulador de temperatura hasta «Colder» (más frío) o «Cold» (frío). Efectivamente, cuando la temperatura ambiente es alta, el compresor debe funcionar constantemente para que la temperatura permanezca baja.

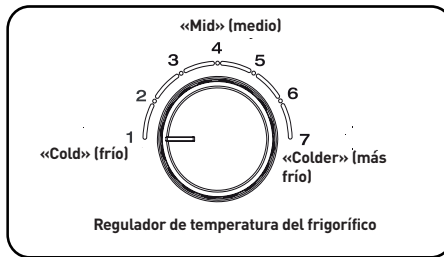

Regulador de temperatura del congelador

El regulador de temperatura le permite ajustar la temperatura del interior del congelador.

- Si tiene muchos alimentos para congelar: gire el regulador de temperatura hasta la posición «Colder» (más frío).
- En condiciones normales: ajuste el regulador de temperatura en «4».
- Si tiene pocos alimentos para congelar: gire el regulador de temperatura hasta la posición «Cold» (frío).



IMPORTANTE:

En condiciones normales, no recomendamos girar el regulador de temperatura hasta «Colder» (más frío) o «Cold» (frío).

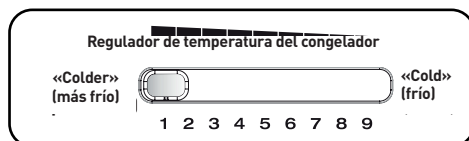

IMPORTANTE:

No ponga demasiados alimentos directamente en la salida de aire de la sonda de temperatura, esto puede afectar el funcionamiento del aparato.



IMPORTANTE:

Si figuran 2 o 4 estrellas en la puerta superior, el compartimento del congelador se divide en dos secciones. Una corresponde al compartimento de 2 estrellas y el otro al de 4 estrellas, como se muestra a continuación.

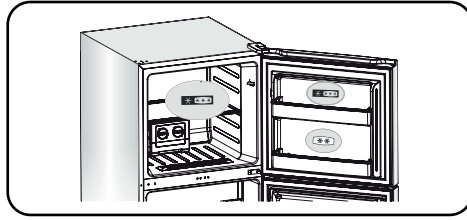

Utilización del aparato

El aparato está equipado con los accesorios que se indican en el apartado «Descripción del aparato». Las instrucciones a continuación le ayudarán a usarlo correctamente.

Estantes de la puerta

- Son adecuados para guardar los huevos, las bebidas en botella o en lata, los alimentos embalados, etc. No guarde productos pesados en ellos.
- Según necesite, los estantes intermedios pueden ponerse en diferentes sitios. Saque los alimentos antes de cambiarlos de sitio.

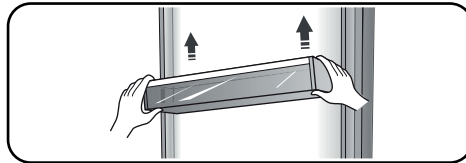

Nota: en el compartimento superior, hay hueveras y, en el inferior, hay soportes para botellas.

Estantes del frigorífico

- Las bandejas del frigorífico pueden sacarse para limpiarlas.

Cajón de la zona fresca (no disponible en algunos modelos)



- La temperatura allí es de 2 a 3 °C más baja que en el resto del frigorífico.

- Este espacio está destinado a conservar pescado, carne u otros alimentos perecederos.

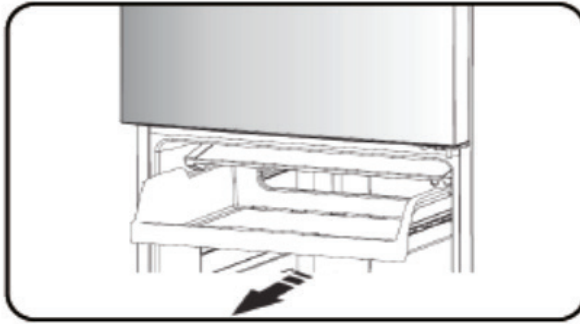

Puerta del cajón de verduras (no disponible en algunos modelos)

- Controla la temperatura y la humedad del cajón.

Cajón de verduras

- Está destinado a guardar frutas y verduras.

Cajón de verduras y control de humedad (no disponible en algunos modelos)

- El cajón de verduras, que está montado en una extensión telescópica corredera y, como su nombre lo indica, está pensado para conservar las verduras y frutas. Puede regular la humedad con el bloque deslizable.
- El bloque deslizante del cajón de verduras puede moverse para cubrir más o menos los agujeros de ventilación. Más ventilación significa menos humedad. Por el contrario, menos ventilación producirá más humedad.
- Recomendamos aumentar la humedad para conservar las verduras y reducirla para las frutas.

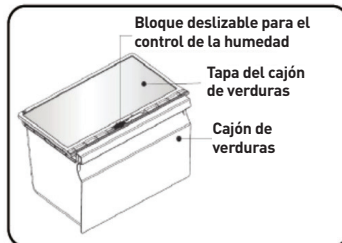

- Para retirar el cajón de verduras, tire de él hacia usted y, luego, levántelo. No olvide sacar los alimentos antes. Una vez que retirado el cajón, asegúrese de empujar las correderas completamente.

Indicador de temperatura

Con el fin de regular correctamente el aparato, éste dispone de un indicador de temperatura situado en la zona más fría.

Para que los productos se conserven bien en el frigorífico y, en particular, en la zona más fría, asegúrese de que aparezca «OK» en el indicador de temperatura.

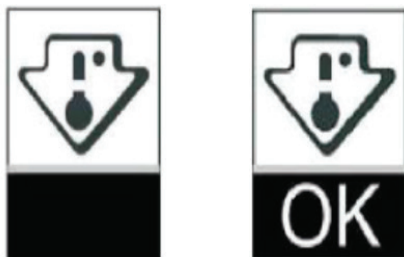

Este símbolo más arriba indica el sitio de la zona más fría del frigorífico.

Se refiere a la parte superior de esta zona.

Si no aparece «OK», significa que la temperatura media de esta zona es demasiado alta. Coloque el termostato en una posición más fría.

Cada vez que se regule el termostato, espere a que se establezca la temperatura en el interior del aparato antes de realizar, si fuera necesario, un nuevo ajuste. La posición del termostato solo se debe cambiar poco a poco y espere al menos 12 horas antes de realizar otra verificación.

NOTA: tras llenar el aparato con productos frescos o después de abrir la puerta varias veces o de manera prolongada, es normal que no aparezca «OK» en el indicador de temperatura; espere al menos 12 horas antes de volver a ajustar el termostato.

Consejos y trucos prácticos

Consejos de ahorro de energía

Le recomendamos que siga los siguientes consejos para ahorrar energía:

- Trate de no dejar la puerta abierta durante mucho tiempo para conservar energía.
- Asegúrese de que el aparato se encuentre lejos de cualquier fuente de calor (sol directo, calefacción, etc.).
- No regule la temperatura en una posición más fría que lo necesario.
- No almacene en el aparato alimentos calientes ni líquidos que se evaporen.
- Ponga el aparato en una habitación bien ventilada y sin humedad. Remítase al apartado sobre la instalación del aparato.
- Siga las recomendaciones de la ilustración que muestra la posición de las bandejas y los otros compartimentos del aparato. Se trata de las posiciones ideales para ahorrar energía.

Consejos para la refrigeración de los alimentos frescos

- No ponga alimentos calientes directamente en el frigorífico o el congelador, ya que esto puede aumentar la temperatura interior, lo que hace funcionar más el compresor y, en consecuencia, consumir más energía.
- Cubra o envuelva los alimentos, en particular, si tienen un olor fuerte.
- Ponga los alimentos de forma correcta para que el aire pueda circular libremente.

Consejos de refrigeración

- Carne (de todos los tipos):

Envuélvala y póngala en la bandeja de cristal encima del cajón de verduras.

- Alimentos cocinados, platos fríos, etc.:
Deben cubrirse y pueden ponerse sobre cualquier bandeja.

- Frutas y verduras:
Consérvelas en el cajón previsto para ellas.

- Mantequilla y queso:
Envuélvalos en papel de aluminio o film plástico.

- Leche:
Consérvela en los estantes de la puerta.

Consejos de congelación

- Antes de enchufar el aparato a la toma de corriente por primera vez, déjelo reposar durante dos horas (si se ha transportado en posición vertical) o durante 24 horas (si se ha transportado en posición horizontal), para que el gas refrigerante pueda volver a bajar al compresor. De lo contrario, se podría dañar el compresor.
- Separe los alimentos en pequeñas porciones para que se congelen rápidamente y, luego, descongelar únicamente las cantidades necesarias.
- Envuélvalos en papel de aluminio o film plástico.
- No deje que los alimentos frescos entren en contacto con los que ya están congelados para evitar aumentar la temperatura.
- Si los productos congelados se consumen inmediatamente después de haberlos sacado del congelador, pueden provocar quemaduras debido al frío.
- Se recomienda fechar todos los productos congelados para conservar un rastro del tiempo de conservación.

Consejo para el almacenamiento de productos congelados

- Asegúrese de que el producto congelado se haya conservado correctamente en el punto de venta.
- Los alimentos, una vez descongelados, se deterioran rápidamente y no debe volver a congelarlos. No supere la fecha límite de conservación que señala el fabricante.

Detener el aparato

Si necesita apagar este aparato por un período prolongado, debe seguir las etapas que se indican a continuación para evitar que aparezca moho.

1. Saque todos los alimentos.
2. Desenchufe la clavija.
3. Limpie y seque cuidadosamente el interior.
4. Asegúrese de que las puertas permanezcan abiertas para que circule el aire.

Limpieza y mantenimiento

Por motivos de higiene, el aparato (incluyendo el exterior y los accesorios) debe limpiarse con regularidad (al menos una vez cada dos meses).



IMPORTANTE:

El aparato no debe estar enchufado durante su limpieza. ¡Peligro de descarga eléctrica! Apáguelo y desenchúfelo antes de limpiarlo.

Limpieza de las superficies externas

Para mantener el buen aspecto del aparato, debe limpiarlo regularmente.

- Seque la pantalla con un trapo suave y limpio.
- Rocíe agua sobre el trapo en lugar de hacerlo sobre la superficie del aparato. Esto garantiza una distribución correcta de la humedad en la superficie.
- Limpie las puertas, los tiradores y las superficies con un detergente suave, luego, séquelos.

Limpieza del interior



IMPORTANTE:

No use objetos cortantes, ya que pueden rayar las superficies.

No use diluyente, detergente para coches, lejía, aceite etéreo, limpiadores abrasivos ni disolventes orgánicos como el benceno, ya que pueden dañar las superficies e inflamarse.

Limpie el interior del aparato con regularidad. Es más fácil hacerlo cuando el aparato está más vacío. Seque el interior del congelador con una solución de bicarbonato de sodio, luego, aclarar con agua caliente usando un estropajo o un trapo escurrido. Seque bien antes de volver a poner las bandejas y otras piezas extraíbles. Si bien este aparato se descongela automáticamente, puede aparecer una capa de escarcha en las paredes interiores del congelador cuando las puertas se abren con frecuencia o durante demasiado tiempo. Si la capa es demasiado gruesa, elija un momento en que el aparato tenga pocos alimentos y siga las instrucciones siguientes:

1. Saque los alimentos y los estantes, desenchufe el aparato y deje la puerta abierta. Ventile la habitación para apresurar al proceso.
2. Cuando la descongelación ha terminado, limpie el congelador de la manera que se indica anteriormente.



IMPORTANTE:

No utilice objetos cortantes para retirar la escarcha del congelador.
Enchufe y encienda el aparato únicamente después de que su interior esté completamente seco.

Limpieza de las juntas de la puerta

Limpie bien las juntas de la puerta. Alimentos pegajosos y bebidas pueden adherirse al aparato y despegar las juntas al abrir la puerta. Limpie las juntas con un detergente suave y agua caliente. Aclárelas y déjelas secarse bien.



IMPORTANTE:

Encienda el aparato únicamente después de que las juntas estén completamente secas.

Cambio de la bombilla led



IMPORTANTE:

¡El usuario no debe cambiar las bombillas led!

Si la luz está dañada, contacte con el servicio posventa de su tienda distribuidora. No intente cambiar la bombilla led usted mismo.

Resolución de problemas

Si tiene problemas con el aparato o si piensa que no funciona correctamente, puede realizar algunas verificaciones simples antes de llamar al servicio posventa de su tienda distribuidora.



IMPORTANTE:

No intente reparar el aparato usted mismo. Si el problema persiste después de haber verificado los puntos a continuación, contacte con un electricista cualificado, un técnico en mantenimiento autorizado o la tienda en la que compró el aparato.

Problemas	Posibles causas y soluciones
El aparato no funciona correctamente	Compruebe que el cable de alimentación esté correctamente enchufado.
	Verifique el fusible y cámbielo si fuera necesario.
	La temperatura ambiente es demasiado baja. Intente aumentar la temperatura de la habitación.
	Es normal que el congelador no funcione durante el ciclo de descongelación automática o durante un breve período después del encendido del aparato para proteger el compresor.
Olores en los compartimentos	Puede que deba limpiar el interior del aparato.
	Algunos alimentos, recipientes o envases puede provocar olores.

Problemas	Posibles causas y soluciones
Ruidos del aparato	<p>Los ruidos siguientes son normales:</p> <ul style="list-style-type: none"> • Ruido del compresor durante su funcionamiento. • Ruido de ventilación que proviene del pequeño ventilador del congelador y los otros compartimentos. • Ruido de gorgoteo similar al del agua hirviendo. • Ruido de encendido durante la descongelación automática. • Traqueteo antes del arranque del compresor. <p>Otros ruidos inusuales que se deben a los motivos siguientes puede necesitar que intervenga: El aparato no está nivelado. La parte trasera del aparato toca la pared. Las botellas o los recipientes se tocan entre sí.</p>
El motor funciona de manera constante	<p>Es normal escuchar el ruido del motor con frecuencia. Sin embargo, éste funcionará aún más en las situaciones siguientes:</p> <ul style="list-style-type: none"> • Los parámetros de temperatura son más fríos que lo necesario. • Recientemente, se ha guardado gran cantidad de alimentos calientes en el aparato. • La temperatura fuera del aparato es demasiado alta. • Las puertas se abren demasiado a menudo y durante demasiado tiempo. • Cuando se acaba de instalar el aparato o si éste se enciende después de un largo período sin uso.
Una capa de escarcha se deposita en el compartimento.	<p>Compruebe que las salidas de aire no estén bloqueadas por alimentos y asegúrese de que los alimentos almacenados permitan una ventilación suficiente. Asegúrese de que la puerta esté bien cerrada. Para la descongelación, consulte el apartado de mantenimiento y limpieza.</p>
La temperatura interna que se ha ajustado es demasiado alta	<p>Tal vez, ha dejado las puertas abiertas durante demasiado tiempo o las ha abierto con demasiada frecuencia. Además, es posible que las puertas permanezcan abiertas debido a un obstáculo o que no haya suficiente espacio alrededor del aparato.</p>
La temperatura interior es demasiado baja	<p>Aumente la temperatura remitiéndose al apartado «Mandos del aparato».</p>

Problemas	Posibles causas y soluciones
Las puertas no se cierran fácilmente	Compruebe que la parte superior del frigorífico esté inclinada hacia atrás de 10 a 15 mm, lo que permite el cierre correcto de las puertas, o si un objeto en el interior impide cerrarlas.
Chorrea agua hasta el suelo	El depósito de agua (situado en la parte trasera del frigorífico) tal vez no esté nivelado o es posible que la bandeja colectora (situada bajo la parte superior del compresor) no esté dirigida correctamente hacia el depósito o esté bloqueada. Tal vez necesite mover el frigorífico para verificar el depósito y la bandeja colectora.
La luz no funciona	<ul style="list-style-type: none"> • La luz puede estar averiada. Remítase al apartado de limpieza y mantenimiento de las bombillas led. • El sistema de control ha desactivado la luz, ya que la puerta estuvo abierta demasiado tiempo. Cierre y vuelva a abrir la puerta para accionar la luz nuevamente.

Reciclaje de este aparato

Se prohíbe desechar este producto de la misma manera que los residuos domésticos.

Embalajes

Los embalajes que llevan el símbolo de reciclaje son reciclables. Deseche estos embalajes en los cubos adecuados.

Antes de reciclar el aparato

1. Desenchufe la clavija.
2. Corte el cable de alimentación y deséchelo junto con la toma principal.



IMPORTANTE:

Los frigoríficos contienen fluidos frigorígenos y gases. Estos deben ser desechados por profesionales, ya que pueden provocar lesiones en los ojos o inflamarse.

Asegúrese de que los tubos del circuito de refrigeración no estén dañados antes de desecharlos.

Produktdatenblätter

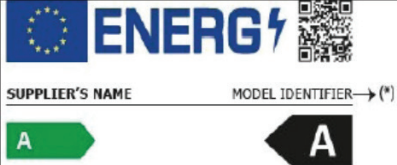
	HINWEIS
	<p>Die in der Produktdatenbank erfassten Angaben zu den Modellen finden Sie auf der folgenden Webseite, indem Sie nach der Kennung Ihres Modells (*) suchen, die auf dem Energieetikett angegeben ist:</p> <p>https://eprel.ec.europa.eu/</p>

Die Kundendienstdauer Ihres Geräts beträgt 5 Jahre. Während dieser Zeit sind Original-Ersatzteile erhältlich, um den ordnungsgemäßen Betrieb des Geräts zu gewährleisten.

Internet-Link zur Website des Herstellers, auf der die in Punkt 4a) des Anhangs der Verordnung (EU) 2019/2019 der Kommission genannten Informationen zu finden sind: <https://www.boulangier.com/info/assistance/>

Ihr neues Gerät aufstellen

Bitte lesen Sie die folgenden Tipps, bevor Sie Ihr Gerät zum ersten Mal benutzen.

WARNUNG!

Für eine ordnungsgemäße Installation sollte dieser Kühlschrank auf einer flachen und stabilen Fläche aufgestellt werden. Diese Fläche muss stark genug sein, um einen voll beladenen Kühlschrank zu tragen.

Die Stellfüße, die keine Rollen sind, sollten nur für Vorwärts- oder Rückwärtsbewegungen verwendet werden. Das seitliche Verschieben des Kühlschranks kann den Boden und die Stellfüße beschädigen.

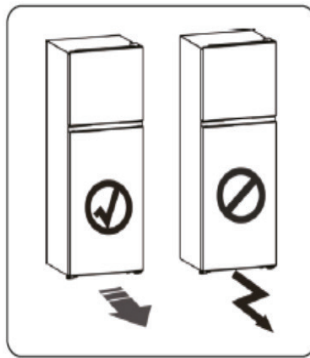

Belüftung des Geräts

Um die Effizienz des Kühlsystems zu verbessern und Energie zu sparen, ist es notwendig, eine gute Belüftung um das Gerät herum aufrechtzuerhalten, um die Wärme abzuführen. Um den Kühlschrank herum muss ausreichend Platz vorhanden sein: Es empfiehlt sich, mindestens 50-70 mm Freiraum zwischen der Wand und der Rückseite des Geräts zu lassen, 100 mm auf beiden Seiten und über dem Gerät, sowie genügend Platz auf der Vorderseite, damit sich die Tür wie nachstehend gezeigt um 135 Grad öffnen lässt:

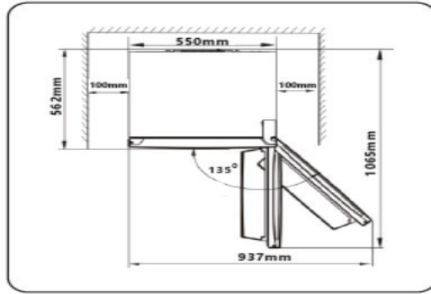
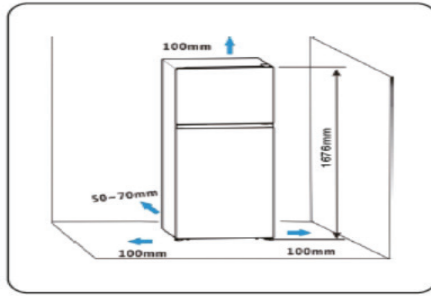

Hinweis: Dieses Gerät funktioniert perfekt in den in der Tabelle unten angegebenen Klimazonen.

Klimaklasse	Umgebungstemperatur
SN	+10 °C bis +32 °C
N	+16 °C bis +32 °C
ST	+16 °C bis +38 °C
T	+16 °C bis +43 °C

Bei Temperaturen, die über oder unter den angegebenen liegen, kann es möglicherweise nicht ordnungsgemäß funktionieren.

- Stellen Sie Ihr Gerät an einem trockenen Ort auf.
- Schützen Sie das Gerät vor direkter Sonneneinstrahlung, Regen oder Frost, und stellen Sie es nicht in der Nähe von Wärmequellen wie Kochplatten oder Heizkörpern auf.

Waagerechte Ausrichtung des Geräts

- Die Füße lassen sich verstellen, um das Gerät waagrecht auszurichten und eine korrekte Luftzirkulation auf der Rückseite des Geräts zu gewährleisten. Sie können diese von Hand oder mit einem Rollgabelschlüssel einstellen.
- Damit die Tür automatisch schließen kann, neigen Sie die Oberseite leicht um 10-15 mm.

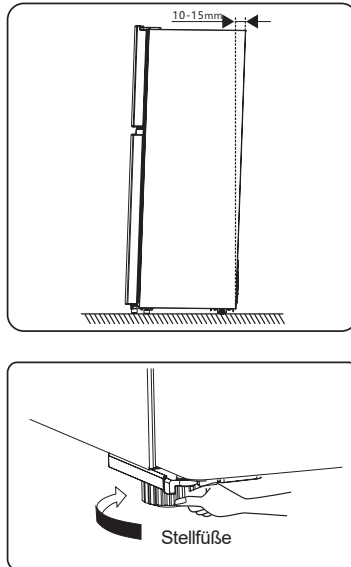

Hinweis:

Wenn Sie Zugang zur Unterseite des Kühlschranks brauchen, können Sie ihn auf die Rückseite legen. Er sollte auf eine gepolsterte Unterlage oder ähnliches Material gelegt werden, um Schäden an der Rückwand des Kühlschranks zu vermeiden.

Unter normalen Einsatzbedingungen ist es nicht notwendig, die unten aufgeführten Teile zu montieren.

Nur für den Einsatz unter extremen Bedingungen: Wenn z. B. die Tür auf ca. 90 Grad geöffnet wird, kann dieser Kühlschrank kippsgefährdet sein.

Zur Stabilisierung des Geräts bringen Sie bitte den Gummistützfuß an der Unterseite des Geräts an, indem Sie wie unten beschrieben vorgehen.

1. Kippen Sie das Gerät, um das Loch unter der Tür ausfindig zu machen.

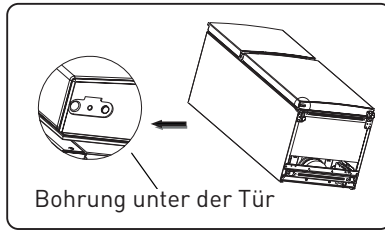

2. Stecken Sie die Schraube durch den Gummistützfuß.

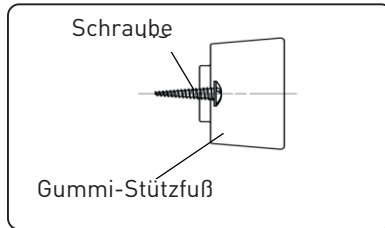

3. Schrauben Sie die Baugruppe mit einem Kreuzschlitzschraubendreher unter die Tür.

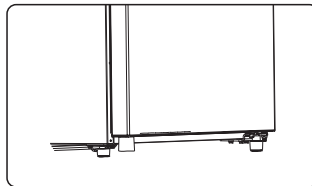
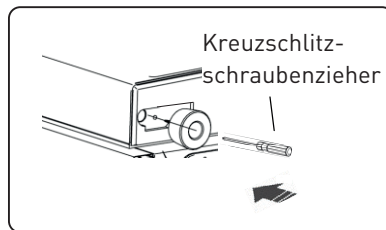

Die Türöffnungsrichtung ändern





Bei Bedarf können Sie die Öffnungsrichtung der Türen Ihres Kühlschranks ändern. Um diese Änderungen vorzunehmen, entfernen Sie alle Türablagen, die Einlegeböden im Inneren des Geräts, die Obst- und Gemüseschublade und alle Zubehörteile im Inneren des Geräts und gehen Sie dann in der unten angegebenen numerischen Reihenfolge vor oder wenden Sie sich an einen qualifizierten Fachmann.

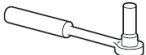

WICHTIG:

Ziehen Sie den Stecker aus der Steckdose, wenn Sie die Türöffnungsrichtung ändern.

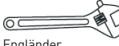
Erforderliches Werkzeug

	
8 mm Steckschlüssel	Kreuzschlitzschraubenzieher
	
Schlitzschraubendreher	Engländer Schraubenschlüssel
	
	8 mm Schraubenschlüssel

Verfahren zum Umkehren der Türöffnungsrichtung

1. Entfernen Sie die Schraubenkappe (A) von der Gefrierschranktür, die sich auf der Oberseite des Geräts befindet, lösen Sie dann die Schraube (B) und schrauben Sie das obere Scharnier (C) rechts oben ab. Entfernen Sie dann mit dem Schlitzschraubendreher die Lochabdeckung (D) oben links am Gerät.

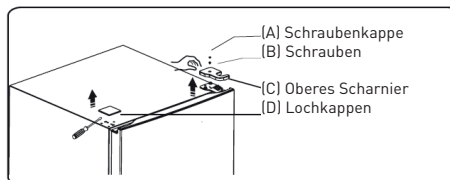

2. Halten Sie die Gefrierschranktür fest, damit sie nicht herausfällt, und lösen Sie die Sechskantschrauben (E), mit denen das obere Scharnier (C) befestigt ist.

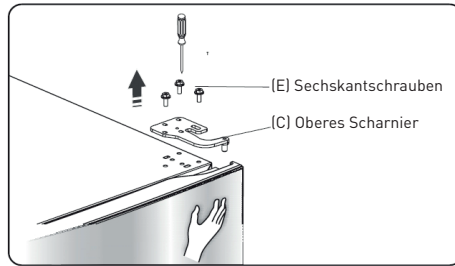

3. Heben Sie die Gefrierschranktür an und legen sie mit der Außenseite nach oben auf eine weiche Oberfläche, um Kratzer zu vermeiden. Lösen Sie dann die selbstschneidenden Schrauben (F), entfernen Sie die Türhalterung (G) und bringen die Teile (F) und (G) auf der anderen Seite des Geräts wieder an.

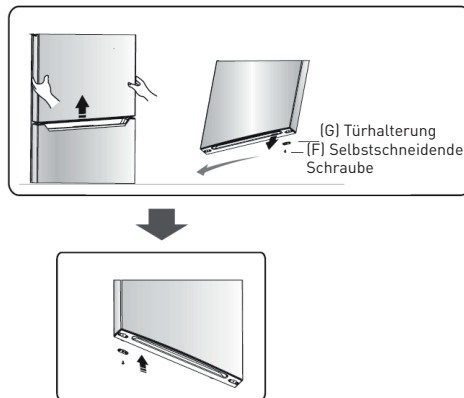

4. Lösen Sie die Schrauben (H), mit denen das Mittelscharnier (I) befestigt ist, und entfernen Sie das Scharnier. Heben Sie die Kühlschranktür leicht an, um sie zu auszuhängen.

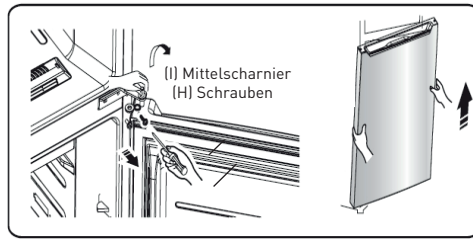

5. Legen Sie die Kühlschranktür mit der Außenseite nach oben auf eine weiche Unterlage, um Kratzer zu vermeiden. Lösen Sie dann die Schrauben (J), entfernen Sie die Türhalterung (K) und bringen die Teile (J) und (K) auf der anderen Seite des Geräts wieder an.

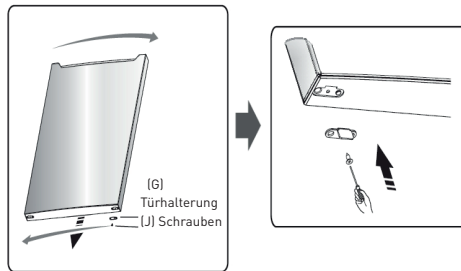

6. Entfernen Sie die Lochkappen aus dem Gerät und stecken sie auf der gegenüberliegenden Seite ein.

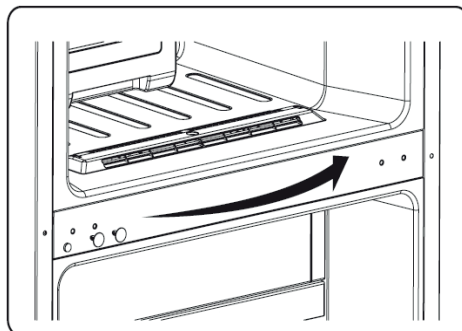

7. Legen Sie den Kühlschrank mit der Rückseite auf den Boden und entfernen Sie den linken vorderen Fuß (L). Lösen Sie die selbstschneidenden Schrauben (M), entfernen Sie dann die Metallplatte (N) und das untere Scharnier (O).

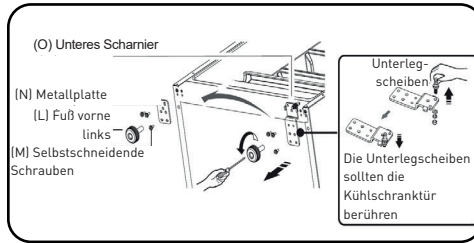

8. Bringen Sie die Teile auf der gegenüberliegenden Seite wieder an.

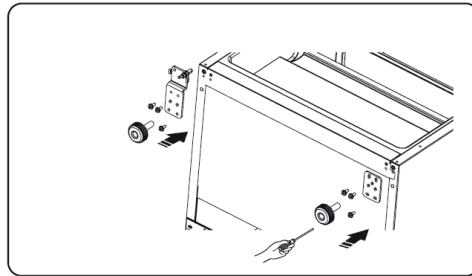

9. Bringen Sie die Kühlschranktür wieder an und richten sie so aus, dass sie in der Flucht mit dem unteren Loch und der unteren Drehachse liegt. Drehen Sie das Mittelscharnier um 180°, versetzen die Unterlegscheiben auf der Achse an der Oberseite, richten das Mittelscharnier aus und befestigen es.

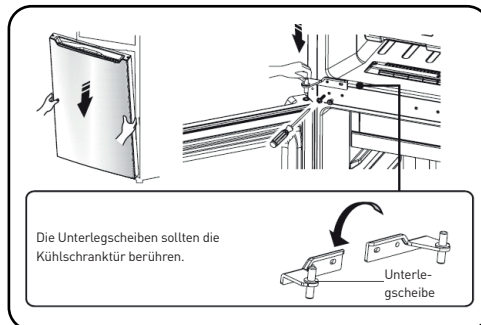

10. Schrauben Sie die obere Drehachse fest, drehen Sie das obere Scharnier um 180° und befestigen es.

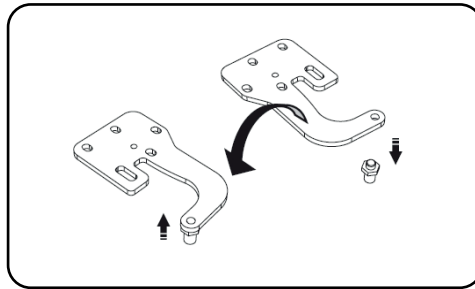

11. Setzen Sie die Schraubenkappe (A) des oberen Scharniers (C) auf die linke Seite, befestigen sie mit den Schrauben (B) und setzen die Lochkappe (D) auf die rechte Seite.

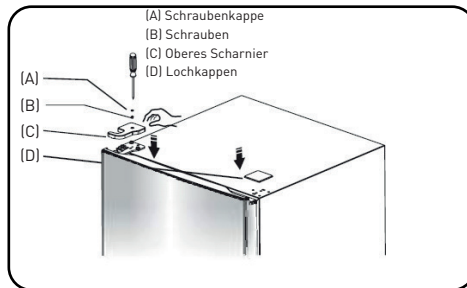

12. Öffnen Sie die Türen des Gefrierschranks und des Kühlschranks, setzen Sie die Ablagen und das Zubehör wieder ein und schließen das Gerät wieder an.

Bedienelemente des Geräts

Bedienen Sie Ihr Gerät unter Berücksichtigung der folgenden Regler. Ihr Gerät verfügt über die in den folgenden Abbildungen dargestellten Funktionen und Modi.

Kühlschranktemperaturregler

- Kühlung unzureichend : Stellen Sie den Temperaturregler auf „Colder“ (kälter).
- Normaler Gebrauch des Kühlschranks: Stellen Sie den Temperaturregler auf „5“.



WICHTIG:

Hohe Raumtemperaturen (zum Beispiel im Sommer) und niedrige Temperaturparameter können dazu führen, dass der Kompressor durchgehend in Betrieb ist!

Unter normalen Bedingungen empfehlen wir also nicht, den Temperaturregler auf „Colder“ (kälter) oder „Cold“ (kalt) zu stellen. Wenn nämlich die Raumtemperatur hoch ist, muss der Kompressor im Dauerbetrieb laufen, damit die Temperatur im Gerät niedrig bleibt.

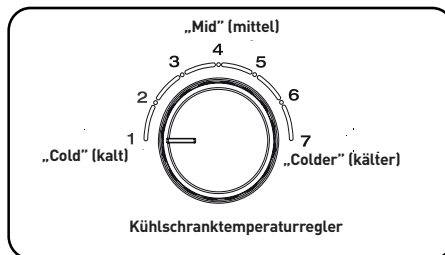

Gefrierschranktemperaturregler

Mit dem Temperaturregler können Sie die Temperatur im Inneren des Gefrierfachs einstellen.

- Wenn Sie viele Nahrungsmittel einfrieren möchten: Drehen Sie den Temperaturregler auf „Colder“ (kälter).
- Unter normalen Bedingungen: Stellen Sie den Temperaturregler auf 4.
- Wenn Sie eine geringe Menge Lebensmittel einfrieren möchten: Drehen Sie den Temperaturregler auf „Cold“ (kalt).



WICHTIG:

Unter normalen Bedingungen empfehlen wir nicht, den Temperaturregler auf „Colder“ (kälter) oder „Cold“ (kalt) zu stellen.

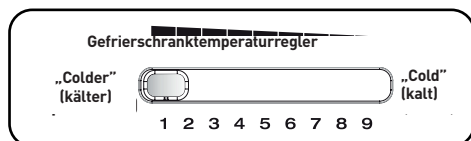

WICHTIG:

Legen Sie nicht zu viele Lebensmittel direkt vor den Luftauslass des Temperaturfühlers, da dies den Betrieb des Geräts beeinträchtigen kann.

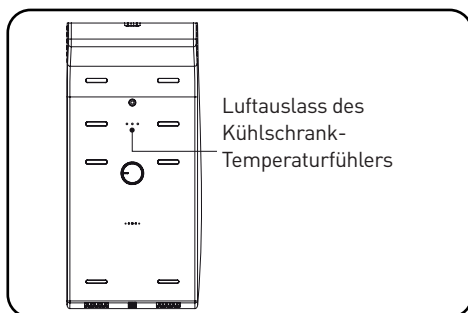

WICHTIG:

Wenn 2 oder 4 Sterne auf der oberen Tür erscheinen, ist das Gefrierfach in zwei Bereiche unterteilt. Die eine entspricht dem 2-Sterne-Fach und die andere dem 4-Sterne-Fach, wie unten dargestellt.

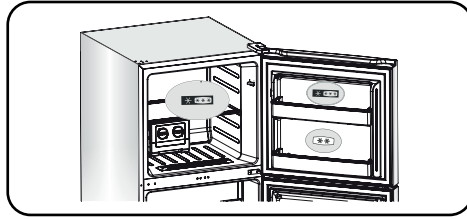

Verwendung des Geräts

Ihr Gerät ist mit dem Zubehör ausgestattet, das im Kapitel „Beschreibung des Geräts“ angegeben ist. Die nachstehende Anleitung soll Ihnen helfen, es richtig zu benutzen.

Türablagen

- Sie eignen sich, um darin Eier, Getränkeflaschen oder -Dosen, verpackte Nahrungsmittel usw. zu verstauen. Lagern Sie dort keine schweren Produkte.
- Das mittlere Fach kann je nach Ihren Bedürfnissen unterschiedlich angebracht werden. Nehmen Sie bitte die Lebensmittel heraus, bevor Sie es umsetzen.

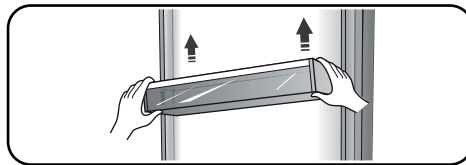

Hinweis: Im oberen Fach sind Eierablagen und im unteren Fach Flaschenhalter vorhanden.

Kühlschrankablagen

- Die Ablagen im Kühlschrank können zur Reinigung herausgenommen werden.

Frischezonenschublade (nicht bei allen Modellen verfügbar)



- Hier liegt die Temperatur um 2 bis 3 °C niedriger als im restlichen Kühlschrank.

- Dieser Bereich dient zur Aufbewahrung von Fisch, Fleisch und anderen verderblichen Lebensmitteln.

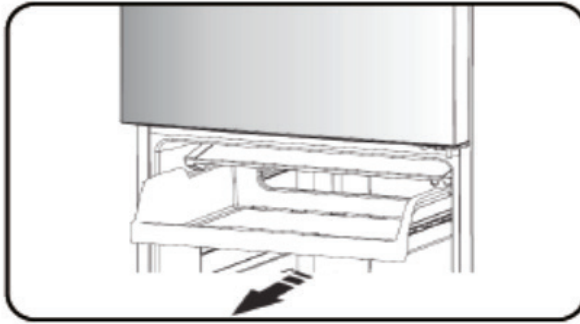

Gemüsefachtür (bei einigen Modellen nicht verfügbar)

- Sie steuert die Temperatur und die Feuchtigkeit im Gemüsefach.

Gemüsefach

- Es dient zur Aufbewahrung von Obst und Gemüse.

Gemüsefach und Feuchtigkeitsregelung (bei einigen Modellen nicht verfügbar)

- Das Gemüsefach ist auf eine Teleskop-Gleitschiene montiert und wurde, wie der Name besagt, zum Aufbewahren von Obst und Gemüse konzipiert. Sie können mit dem Gleitblock die Luftfeuchtigkeit einstellen.
- Der Gleitblock des Gemüsefachs lässt sich verschieben, um die Lüftungslöcher mehr oder weniger abzudecken. Mehr Belüftung bedeutet weniger Feuchtigkeit. Umgekehrt führt weniger Lüftung zu mehr Feuchtigkeit.
- Wir empfehlen eine höhere Feuchtigkeit für die Aufbewahrung von Gemüse und eine geringere Feuchtigkeit für Obst.

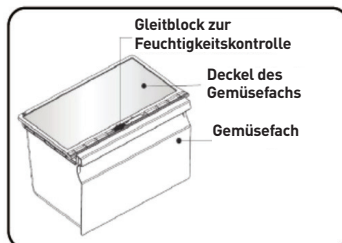

- Um das Gemüsefach herauszunehmen, ziehen Sie es in Ihre Richtung und heben es dann an. Denken Sie daran, zuerst alle Lebensmittel herauszunehmen. Achten Sie darauf, die Gleitschienen wieder ganz nach hinten zu schieben, nachdem die Schublade entfernt wurde.

Temperaturanzeige

Um Ihnen zu helfen Ihr Gerät richtig einzustellen, verfügt es über eine Temperaturanzeige, die sich im kältesten Bereich befindet.

Um die Lebensmittel in Ihrem Kühlschrank richtig aufzubewahren, insbesondere im kältesten Bereich, sollten Sie darauf achten, dass auf der Temperaturanzeige „OK“ erscheint.

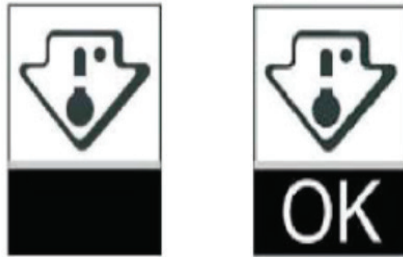

Das obenstehende Symbol zeigt an, wo sich der kälteste Bereich Ihres Kühlschranks befindet.

Es bestimmt die Obergrenze dieses Bereichs.

Wenn kein „OK“ erscheint, ist die Durchschnittstemperatur in diesem Bereich zu hoch. Stellen Sie den Thermostat auf eine kältere Stellung.

Warten Sie nach jeder Änderung des Thermostats, bis sich die Temperatur im Gerät stabilisiert hat, bevor Sie falls erforderlich weitere Einstellungen vornehmen. Verändern Sie die Thermostateinstellung nur schrittweise und warten Sie mindestens 12 Stunden, bevor Sie erneut prüfen.

HINWEIS: Nachdem frische Lebensmittel im Gerät verstaut wurden oder nach wiederholtem (oder längerem) Öffnen der Tür ist es normal, dass die Aufschrift „OK“ nicht auf der Temperaturanzeige erscheint; warten Sie mindestens 12 Stunden, bevor Sie den Thermostat neu einstellen.

Ratschläge und praktische Tipps

Energiespartipps

Wir empfehlen Ihnen, die folgenden Ratschläge zu befolgen um Energie zu sparen:

- Vermeiden Sie es, die Tür lange offen zu lassen, um Energie zu sparen.
- Vergewissern Sie sich, dass das Gerät weit von jeglicher Wärmequelle entfernt steht (direkte Sonne, Heizung etc.).
- Stellen Sie die Temperatur nicht kälter ein als nötig.
- Lagern Sie keine warmen Lebensmittel in dem Gerät oder Flüssigkeiten, die verdampfen.
- Stellen Sie das Gerät in einen gut belüfteten Raum ohne Feuchtigkeit. Beachten Sie bitte das Kapitel zur Aufstellung des Geräts.
- Befolgen Sie die Empfehlungen der Abbildung zur Platzierung der Ablagen und der anderen Fächer des Geräts. Es handelt sich um die idealen Positionen um Energie zu sparen.

Tipps zur Kühlung von frischen Lebensmitteln

- Stellen Sie warme Lebensmittel nicht sofort in den Kühl- oder Gefrierschrank, denn dadurch würde die Innentemperatur ansteigen, sodass der Kompressor länger laufen muss und entsprechend mehr Energie verbraucht.
- Decken Sie Lebensmittel ab oder wickeln Sie sie ein, besonders wenn sie einen starken Geruch haben.
- Stellen Sie die Lebensmittel richtig auf, so dass die Luft frei zirkulieren kann.

Kühltipps

- Fleisch (alle Arten):

Wickeln Sie es ein und legen es auf die Glasablage über dem Gemüsefach.

- Gekochte Lebensmittel, kalte Gerichte etc.: :

Diese müssen abgedeckt werden und können auf jede beliebigen Ablage gelegt werden.

- Obst und Gemüse:

Bewahren Sie diese in dem dazu vorgesehenen Fach auf.

- Butter und Käse:

Wickeln Sie sie in Alufolie oder Frischhaltefolie ein.

- Milch:

Bewahren Sie diese in den Türfächern auf.

Einfriertipps

- Bevor Sie das Gerät zum ersten Mal ans Stromnetz anschließen, lassen Sie das Gerät bitte zwei Stunden ruhen, wenn es aufrecht transportiert wurde, oder 24 Stunden, wenn das Gerät liegend transportiert wurde, damit das Kältemittel wieder nach unten in den Kompressor absinken kann. Die Nichteinhaltung dieser Wartefrist kann den Kompressor beschädigen.
- Bereiten Sie die Nahrungsmittel in kleinen Portionen vor, damit sie schnell gefrieren und man nur die erforderlichen Mengen auftaut.
- Wickeln Sie die Lebensmittel in Alufolie oder Frischhaltefolie ein.
- Lassen Sie frische Lebensmittel nicht mit bereits gefrorenen Lebensmitteln in Kontakt kommen, um einen Temperaturanstieg zu vermeiden.
- Wenn Sie gefrorene Produkte unmittelbar nach der Entnahme aus dem Gefrierschrank verzehren, können sie Kälteverbrennungen verursachen.
- Es empfiehlt sich, auf jedem eingefrorenen Produkt das Datum zu vermerken, damit sich die Aufbewahrungsdauer nachvollziehen lässt.

Tipps zur Lagerung von Tiefkühlprodukten

- Stellen Sie sicher, dass das Tiefkühlprodukt in der Verkaufsstelle ordnungsgemäß gelagert wurde.
- Einmal aufgetaute Lebensmittel verderben schnell und dürfen nicht wieder eingefroren werden. Überschreiten Sie das vom Hersteller angegebene Haltbarkeitsdatum nicht.

Ihr Gerät abschalten

Wenn Sie das Gerät über einen längeren Zeitraum ausschalten müssen, sollten Sie die folgenden Schritte befolgen, um Schimmelbildung zu vermeiden.

1. Entfernen Sie alle Lebensmittel.
2. Ziehen Sie den Stecker aus der Steckdose.
3. Reinigen und trocknen Sie den Innenraum gründlich.
4. Achten Sie darauf, dass die Türen geöffnet bleiben, damit die Luft zirkulieren kann.

Reinigung und Wartung

Aus Gründen der Hygiene muss das Gerät (einschließlich des Äußeren und des Zubehörs) regelmäßig (mindestens alle 2 Monate) gereinigt werden).

**WICHTIG:**

Während der Reinigung darf das Gerät nicht angeschlossen sein. Stromschlaggefahr! Schalten Sie das Gerät aus und ziehen Sie den Netzstecker, bevor Sie es reinigen.

Reinigung der Außenseite

Damit Ihr Gerät in gutem Zustand bleibt, müssen Sie es regelmäßig reinigen.

- Wischen Sie das Anzeigefeld mit einem weichen, sauberen Tuch ab.
- Wasser sollten Sie lieber auf das Tuch sprühen als auf die Oberfläche des Geräts. Dadurch wird eine gute Verteilung der Feuchtigkeit auf der Oberfläche gewährleistet.
- Reinigen Sie Türen, Griffe und Oberflächen mit einem milden Reinigungsmittel und wischen Sie sie anschließend ab.

Reinigung des Geräteinnenraums

**WICHTIG:**

Verwenden Sie keine scharfen Gegenstände, da diese die Oberflächen verkratzen können.

Verwenden Sie keine Verdüner, Autoreinigungsmittel, Clorox, ätherisches Öl, Scheuermittel oder organische Lösungsmittel wie Benzol. Sie können die Oberflächen beschädigen und Feuer fangen.

Reinigen Sie das Geräteinnere regelmäßig. Es ist einfacher, dies zu tun, wenn das Gerät weniger voll ist. Reiben Sie das Innere des Gefrierschranks mit einer Natriumbicarbonat-Lösung aus und spülen mit heißem Wasser nach, wozu Sie einen Schwamm oder ein ausgewrungenes Tuch verwenden. Trocknen Sie gut ab, bevor Sie Einlegeböden und andere abnehmbare Teile wieder einsetzen. Obwohl dieses Gerät automatisch abtaut, kann sich an den Innenwänden des Gefrierfachs eine Eisschicht bilden, wenn die Türen häufig oder zu lange geöffnet werden. Sollte die Schicht zu dick werden, wählen Sie einen Zeitpunkt, zu dem das Gerät nur wenig Lebensmittel enthält und beachten folgende Anweisungen:

1. Entfernen Sie Lebensmittel und Fächer, ziehen Sie den Netzstecker und lassen Sie die Tür offen. Lüften Sie den Raum, um den Vorgang zu beschleunigen.

2. Wenn das Abtauen abgeschlossen ist, reinigen Sie den Gefrierschrank wie oben beschrieben.



WICHTIG:

Verwenden Sie keine scharfkantigen Gegenstände um das Eis aus dem Gefrierabteil zu entfernen.

Schließen Sie das Gerät erst wieder an und schalten Sie es erst wieder ein, wenn der Innenraum vollständig trocken ist.

Reinigung der Türdichtungen

Reinigen Sie die Türdichtungen gründlich. Klebrige Lebensmittel und Getränke können am Gerät haften und die Dichtungen ablösen, wenn Sie die Tür öffnen. Reinigen Sie die Dichtungen mit einem milden Reinigungsmittel und warmem Wasser. Spülen Sie nach und lassen alles gut trocknen.



WICHTIG:

Schalten Sie das Gerät erst wieder ein, wenn die Dichtungen vollständig getrocknet sind.

Die LED-Leiste austauschen



WICHTIG:

Die LED-Leisten dürfen nicht vom Benutzer ausgetauscht werden!

Falls die Leiste beschädigt ist, wenden Sie sich an den Kundendienst Ihres Händlers oder Geschäfts. Versuchen Sie nicht, die LED-Leiste selbst auszutauschen.

Fehlerbehebung

Wenn Sie Probleme mit Ihrem Gerät haben oder der Meinung sind, dass es nicht richtig funktioniert, können Sie einige einfache Überprüfungen durchführen, bevor Sie den Kundendienst Ihres Fachgeschäfts anrufen.



WICHTIG:

Versuchen Sie niemals, das Gerät selbst zu reparieren. Wenn das Problem nach der Überprüfung der folgenden Punkte weiterhin besteht, wenden Sie sich an einen qualifizierten Elektriker, einen autorisierten Servicetechniker oder an das Geschäft, in dem Sie das Gerät gekauft haben.

DE

Störungen	Mögliche Ursachen und Lösungen
Das Gerät funktioniert nicht richtig	Prüfen Sie, ob das Netzkabel richtig eingesteckt ist.
	Kontrollieren Sie die Sicherung oder den Schaltkreis Ihrer Stromversorgung und tauschen diese bei Bedarf aus.
	Die Umgebungstemperatur ist zu niedrig. Versuchen Sie, die Raumtemperatur zu erhöhen.
	Um den Kompressor zu schützen, ist es normal, dass der Gefrierschrank während des automatischen Abtauzyklus oder für einen kurzen Zeitraum nach dem Einschalten des Geräts nicht in Betrieb ist.
Gerüche in den Abteilen	Vielleicht muss das Geräteinnere gereinigt werden.
	Einige Lebensmittel, Behälter oder Verpackungen können Gerüche verursachen.

Störungen	Mögliche Ursachen und Lösungen
Das Gerät macht Geräusche	<p>Die folgenden Geräusche sind normal:</p> <ul style="list-style-type: none"> • Kompressorgeräusch, wenn dieser in Betrieb ist. • Lüftungsgeräusch, das von dem kleinen Lüfter des Gefrierschranks und den anderen Fächern ausgeht. • Blubberndes Geräusch, ähnlich wie kochendes Wasser. • Einschaltgeräusch während der automatischen Abtauung. • Klappern, bevor der Kompressor startet. <p>Andere ungewöhnliche Geräusche, die auf die folgenden Ursachen zurückzuführen sind, können Ihr Eingreifen erfordern:</p> <p>Das Gerät steht nicht waagrecht. Die Geräterückseite berührt die Wand. Die Flaschen oder Behälter berühren sich gegenseitig.</p>
Der Motor läuft ohne Unterlass.	<p>Es ist normal, dass das Motorengeräusch häufig zu hören ist und unter folgenden Umständen läuft er noch mehr:</p> <ul style="list-style-type: none"> • Die Temperatureinstellungen sind kälter als nötig. • Im Gerät wurde kürzlich eine große Menge heißer Speisen gelagert. • Die Temperatur außerhalb des Geräts ist zu hoch. • Die Türen werden zu oft und zu lange geöffnet. • Wenn Sie das Gerät gerade erst aufgestellt haben oder wenn Sie es nach längerer Zeit der Nichtbenutzung wieder einschalten.
In dem Fach bildet sich eine Eisschicht	<p>Überprüfen Sie, ob die Luftauslässe nicht durch Nahrungsmittel verstopft sind und vergewissern Sie sich, dass die eingelagerten Lebensmittel eine ausreichende Lüftung ermöglichen. Vergewissern Sie sich, dass die Tür richtig geschlossen ist. Zum Abtauen lesen Sie bitte das Kapitel <i>Wartung und Reinigung</i>.</p>
Die Innentemperatur ist zu hoch.	<p>Vielleicht haben Sie die Türen zu lange offen gelassen oder zu oft geöffnet. Es ist auch möglich, dass die Türen aufgrund eines Hindernisses offen bleiben oder dass nicht genügend Platz um das Gerät herum vorhanden ist.</p>
Die Innentemperatur ist zu niedrig	<p>Lesen Sie das Kapitel <i>„Bedienelemente des Geräts“</i> nach und stellen die Temperatur höher.</p>

Störungen	Mögliche Ursachen und Lösungen
Die Türen schließen schwer	Prüfen Sie, ob die Oberseite des Kühlschranks um 10 bis 15 mm nach hinten geneigt ist, so dass die Türen richtig schließen können, oder ob sich im Inneren ein Gegenstand befindet, der das Schließen der Türen verhindert.
Es läuft Wasser auf den Boden aus	Der Wassertank (an der Rückseite des Kühlschranks) ist möglicherweise nicht waagrecht oder die Auffangwanne (unter der Oberseite des Kompressors) ist nicht richtig zum Wassertank gerichtet oder blockiert. Sie müssen den Kühlschrank vielleicht nach vorne ziehen, um den Tank und die Auffangwanne zu kontrollieren.
Das Licht funktioniert nicht	<ul style="list-style-type: none"> • Die Leuchte kann beschädigt sein. Lesen Sie das Kapitel zur Reinigung und Wartung der LED-Leuchtmittel nach. • Das Kontrollsystem hat das Licht deaktiviert, da die Tür zu lange offen geblieben ist. Schließen Sie die Tür und öffnen Sie sie erneut, um das Licht wieder einzuschalten.

Recycling dieses Geräts

Es ist verboten, dieses Gerät mit dem Hausmüll zu entsorgen.

Verpackung

Verpackungen, die das Recycling-Symbol tragen, sind recycelbar. Entsorgen Sie diese Verpackungen in den entsprechenden Containern.

Vor dem Recycling des Geräts

1. Ziehen Sie den Stecker heraus.
2. Schneiden Sie das Netzkabel ab und entsorgen Sie es zusammen mit dem Netzstecker.



WICHTIG:

Kühlschränke enthalten Kältemittel und Gase. Kältemittel und Gase müssen von Fachleuten entsorgt werden, denn sie können Augenverletzungen verursachen oder sich entzünden.

Stellen Sie sicher, dass die Leitungen des Kältemittelkreislaufs nicht beschädigt sind, bevor Sie das Gerät entsorgen.

productFiches

 INFORMATIE	
 <p>SUPPLIER'S NAME _____ MODEL IDENTIFIER → (*)</p>  	U kunt de modelinformatie zoals vastgelegd in de productdatabase op de volgende website vinden door te zoeken naar uw typeaanduiding (*) op het energielabel : https://eprel.ec.europa.eu/

5 jaar service gegarandeerd. In de loop van deze periode zijn de originele wisselstukken beschikbaar om de goede werking van het toestel te waarborgen.

Internetlink naar de website van de fabrikant waar de informatie terug te vinden is zoals bedoeld in punt 4 a) van de bijlage bij de Verordening (EU) 2019/2019 van de Commissie:
<https://www.boulanger.com/info/assistance/>

installatie van uw nieuw toestel

Gelieve kennis te nemen van de volgende tips alvorens uw toestel voor de eerste keer in gebruik te nemen.

WAARSCHUWING!

Voor een goede installatie moet deze koelkast op een vlakke en stabiele ondergrond worden geplaatst. Dit oppervlak moet sterk genoeg zijn om een volledig geladen koelkast te dragen.

De verstelbare voeten, die geen wieltjes zijn, mogen alleen worden gebruikt voor een voorwaartse of achterwaartse beweging. Het zijwaarts verplaatsen van de koelkast kan de vloer en de stelvoeten beschadigen.

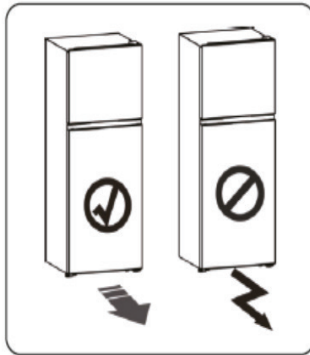

Ventilatie van het toestel

Om de efficiëntie van het koelsysteem te verbeteren en energie te besparen, is het noodzakelijk om een goede ventilatie rond de koelkast te behouden om warmte af te voeren. Er dient voldoende ruimte rond de koelkast voorzien te worden: het is raadzaam om minimaal 50-70 mm ruimte te laten tussen de muur en de achterkant van het toestel, 100 mm boven en aan de zijkanten, evenals voldoende ruimte aan de voorkant om de deur te kunnen openen op 135 graden, zoals hieronder weergegeven:

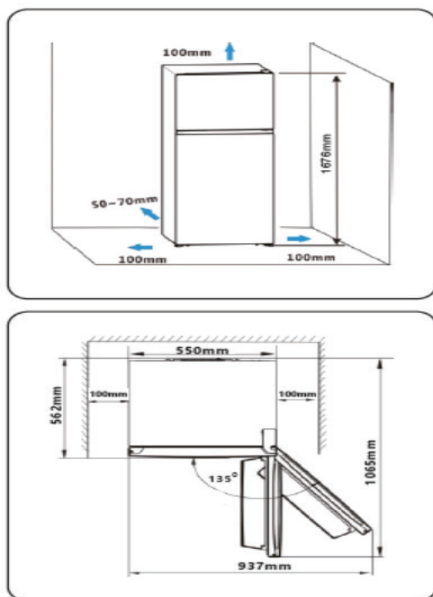

Opmerking: Dit toestel werkt perfect in de klimaatomstandigheden die aangegeven worden in onderstaande tabel.

Klimaatklasse	Omgevingstemperatuur
SN	+10 °C tot +32 °C
N	+16 °C tot +32 °C
ST	+16 °C tot +38 °C
T	+16 °C tot +43 °C

Het toestel kan niet correct werken bij temperaturen die hoger of lager zijn dan deze die worden aangegeven.

- Installeer uw toestel op een droge plek.
- Beschut het toestel tegen zonlicht, regen of vorst en installeer het uit de buurt van warmtebronnen, zoals elektrische kookplaten of radiatoren.

Het toestel waterpas plaatsen

- Mogelijk dienen de voeten een beetje aangepast te worden om het toestel waterpas te plaatsen en een correcte luchtcirculatie te voorzien aan de achterzijde van de koelkast. U kunt ze handmatig of met een moersleutel aanpassen.
- Om de deur automatisch te laten sluiten, kantelt u de bovenkant lichtjes met ongeveer 10-15 mm.

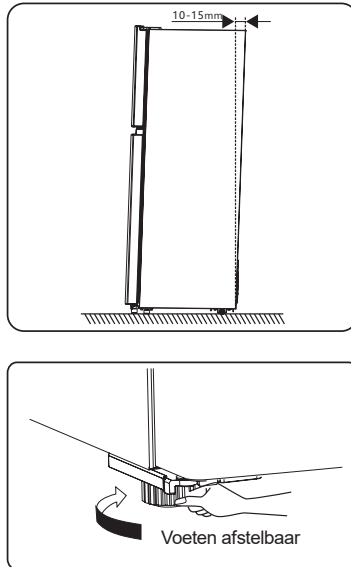

Opmerking:

Als u toegang tot de onderkant van de koelkast nodig heeft, kunt u deze op de achterkant laten rusten. Het toestel moet op een dik en zacht oppervlak of vergelijkbaar materiaal worden geplaatst om schade aan het achterpaneel van de koelkast te voorkomen. Het is niet nodig om de hieronder vermelde onderdelen onder normale gebruiksomstandigheden te installeren.

Alleen voor gebruik onder extreme omstandigheden: als de deur bijvoorbeeld tot ongeveer 90 graden wordt geopend, loopt deze koelkast het risico om om te vallen. Bevestig de rubberen steunvoet aan de onderkant van het apparaat door de onderstaande procedure te volgen om het apparaat te stabiliseren.

1. Kantel het apparaat om het gat onder de deur te lokaliseren.

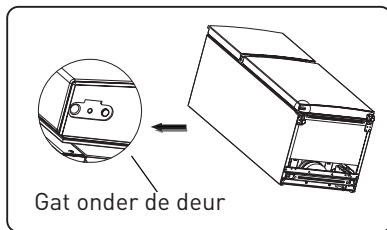

2. Steek de schroef door de rubberen steunvoet.

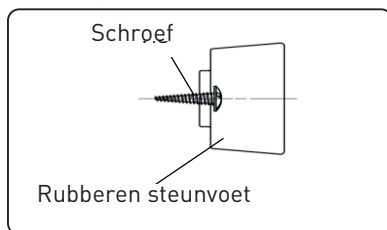

3. Schroef het geheel onder de deur met een kruiskopschroevendraaier.

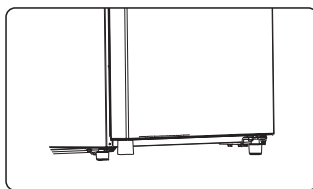
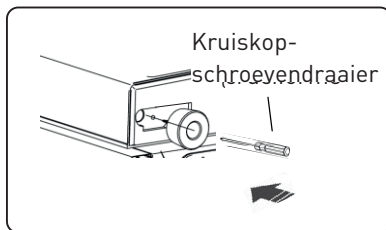

Omkeren van de openingsrichting van de deuren





U kunt de openingsrichting van de deuren van uw koelkast wijzigen als dat nodig is. Om deze aanpassingen uit te voeren, verwijdert u alle rekjes uit de deuren, de legplanken, de groente- en fruitbakken en alle accessoires aan de binnenkant van het toestel. Volg vervolgens de voorgeschreven stappen of contacteer een vakman.

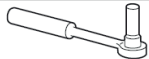

BELANGRIJK:

Haal de stekker uit het stopcontact wanneer u de openingsrichting van de deuren omkeert.

Benodigd gereedschap

 Moersleutel van 8 mm	 Kruiskopschroevendraaier	
 Schroevendraaier met platte kop	 Engelse sleutel	 Sleutel 8 mm

Procedure voor het omkeren van de deuropening

1. Verwijder de schroefafdekking (A) van de deur van de diepvriezer, bovenaan het toestel, draai vervolgens de schroef (B) en het bovenste scharnier (C) rechts bovenaan los. Verwijder vervolgens met een platte schroevendraaier de afdekking van de opening (D) links bovenaan het toestel.

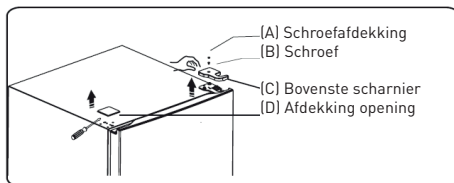

2. Draai de zeskantschroeven (E) waarmee het bovenste scharnier (C) is vastgezet los

terwijl u de deur van de vriezer vasthoudt om te voorkomen dat deze eruit valt.

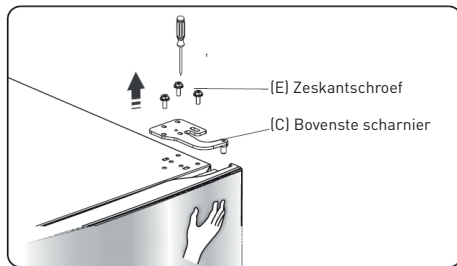

3. Til de deur van de diepvriezer op en leg op een zacht oppervlak, met de buitenkant naar boven, om krassen te vermijden. Draai vervolgens de zelftappende schroeven (F) los, verwijder de deursteun (G) en plaats de onderdelen (F) en (G) aan de andere kant van het toestel.

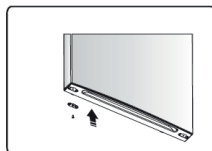
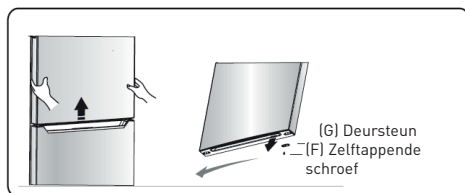

4. Draai de schroeven (H) die het middelste scharnier vastzetten (I) los en verwijder vervolgens het scharnier. Til de koelkastdeur lichtjes omhoog om deze te verwijderen.

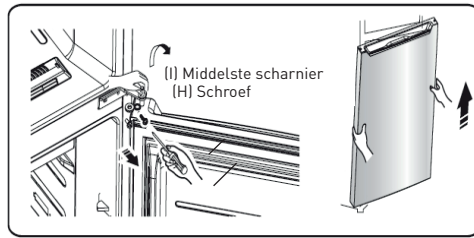

5. Leg de koelkastdeur op een zacht oppervlak, met de buitenkant naar boven, om krassen te vermijden. Draai vervolgens de schroeven (J) los, verwijder de deursteun (K) en installeer de onderdelen (J) en (K) aan de andere kant van het toestel.

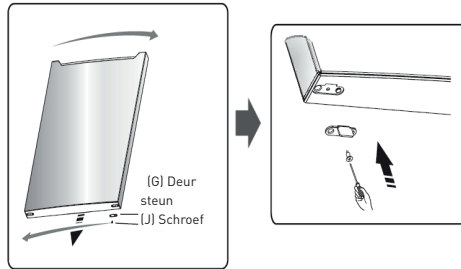

6. Verwijder de afdekkingen van de openingen op het toestel en plaats ze op de andere kant.

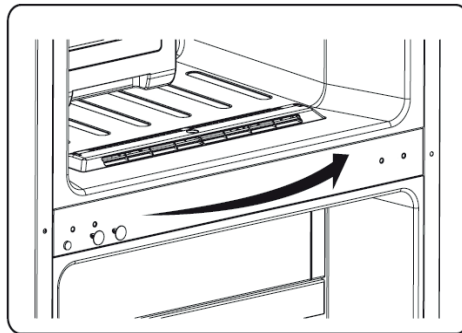

7. Leg de koelkast op haar rug op de grond en verwijder de voet links vooraan (L).

Draai de zelftappende schroeven (M) los, verwijder de metalen plaat (N) en het scharnier onderaan (O).

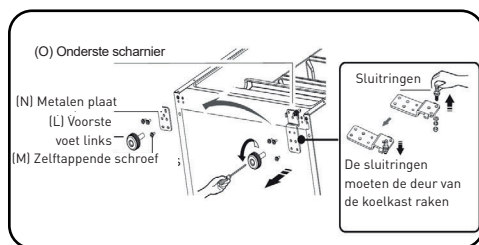

8. Plaats de onderdelen op de tegengestelde kant.

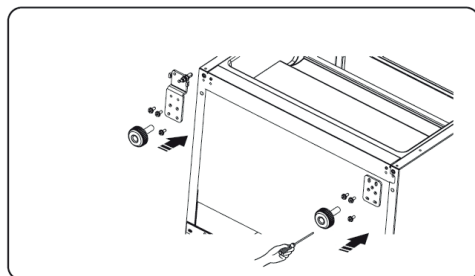

9. Plaats de koelkastdeur terug en pas de positie aan zodat deze overeenkomt met de onderste opening en de onderste draaias. Draai het middelste scharnier op 180 °, wijzig de plaatsing van de sluitringen op de bovenste as, pas het middelste scharnier aan en zet vast.

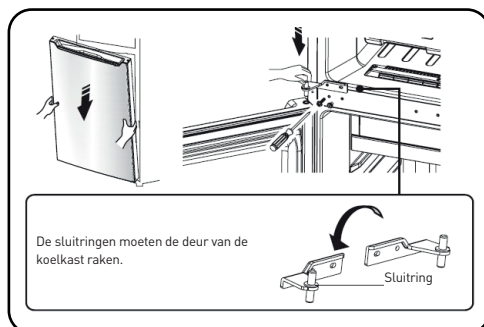

10. Schroef de bovenste draaias vast, draai het bovenste scharnier op 180 ° en zet vast.

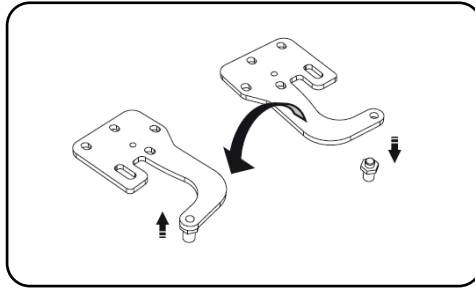

11. Plaats de schroefafdekking (A) van het bovenste scharnier (C) aan de linkerkant, zet vast met de schroeven (B) en plaats de afdekking voor de openingen (D) op de rechterkant.

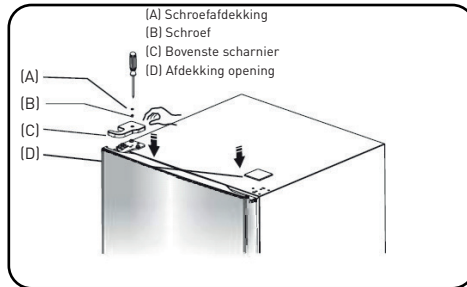

12. Open de deur van de diepvriezer en van de koelkast, plaats de legplanken terug en steek de stekker opnieuw in het stopcontact.

apparaatbediening

Houd bij het gebruik van uw apparaat rekening met de volgende regelaars. Uw toestel beschikt over functies en modi die voorgesteld worden in de onderstaande illustraties.

Temperatuurregelaar van de koelkast

- Onvoldoende koeling: zet de temperatuurregelaar op "Colder" (kouder).
- Normaal gebruik van koelkast: stel de temperatuurregelaar in op "5".



BELANGRIJK:

Hoge omgevingstemperaturen (bijvoorbeeld in de zomer) in combinatie met een lage temperatuurstelling kunnen leiden tot het onafgebroken draaien van de compressor!

We raden dus aan de temperatuurregelaar niet op "Colder" (kouder) of "Cold" (koud) te zetten in normale omstandigheden. Wanneer de omgevingstemperatuur hoog is, dient de compressor inderdaad onafgebroken te werken om de temperatuur in het toestel laag te houden.

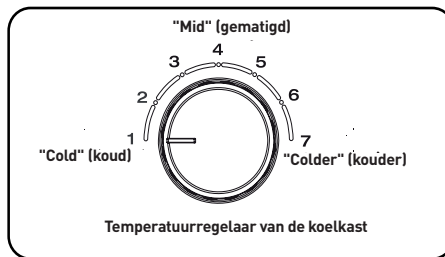

Temperatuurregelaar van de diepvriezer

De temperatuurregelaar stelt u in staat de temperatuur in de diepvriezer aan te passen.

- Als u veel voeding moet invriezen: zet de temperatuurregelaar op de stand "Colder" (kouder).
- In normale omstandigheden: stel de temperatuurregelaar in op "4".
- Als u weinig voeding moet invriezen: zet de temperatuurregelaar op de stand "Cold" (koud).



BELANGRIJK:

We raden u niet aan de temperatuurregelaar op de stand "Colder" (kouder) of "Cold" (koud) te zetten in normale omstandigheden.

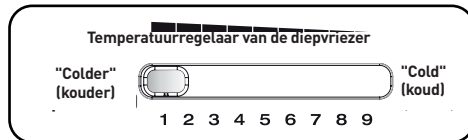

BELANGRIJK:

Plaats niet te veel voedingsmiddelen rechtstreeks tegen de luchtafvoer van de temperatuursonde, omdat dit de werking van het toestel kan beïnvloeden.



BELANGRIJK:

Wanneer er 2 of 4 sterren op de bovenste deur staan, bestaat het diepvriescompartiment uit twee delen. Een ervan komt overeen met het tweesterrencompartiment en het andere met het viersterrengedeelte, zoals hieronder weergegeven.

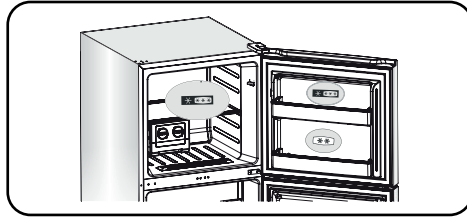

gebruik van het toestel

Uw toestel is uitgerust met de accessoires die opgesomd worden in het hoofdstuk "Beschrijving van het toestel". De instructies hierna zullen u helpen hen correct te gebruiken.

Opbergvakken in de deur

- Deze zijn geschikt voor het opbergen van eieren, dranken in flessen of brik, verpakte voedingswaren, enz. Berg er geen zware producten in op.
- Het tussencompartment kan op verschillende plaatsen gezet worden, naargelang uw behoefte. Haal de voeding eruit alvorens het te verplaatsen.

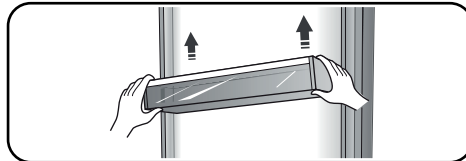

Opmerking: Opmerking: Eierbakjes zijn beschikbaar in het bovenste compartiment en de flessenhouders in het onderste.

Koelkastplanken

- De legplankjes van de koelkast kunnen verwijderd worden om ze te reinigen.

Lade met koele zone (niet beschikbaar op sommige modellen)



- De temperatuur is er 2 tot 3 °C kouder dan in de rest van de koelkast.
- Deze ruimte is bestemd voor de opslag van vis, vlees of andere aan bederf onderhevige levensmiddelen.

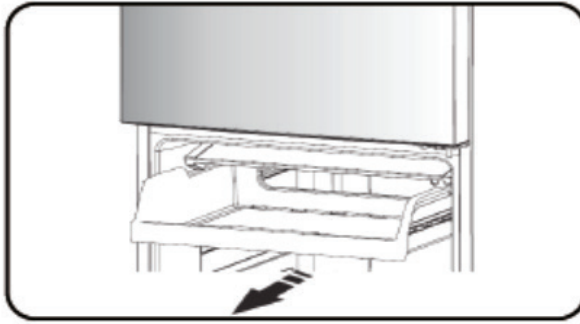

Groentebakdeur (niet beschikbaar op sommige modellen)

- Deze controleert de temperatuur en de vochtigheid in de groentelade.

Groentelade

- Deze is bestemd om er fruit en groenten in op te bergen.

Groentelade vochtigheidsregeling (niet beschikbaar op sommige modellen)

- Gemonteerd op een verschuifbaar telescopisch verlengstuk, is de groentelade, zoals de naam al doet vermoeden, ontworpen om groenten en fruit in te bewaren. U kunt de vochtigheid regelen met het verschuifbare blok.
- Het uitschuifbare blok van de groentelade kan verplaatst worden om de verluchttingsgaten meer of minder af te dekken. Meer ventilatie betekent minder vocht. Omgekeerd leidt minder verluchting tot meer vochtigheid.
- We raden u een hogere vochtigheid aan voor de bewaring van groenten en een lagere voor de bewaring van fruit.

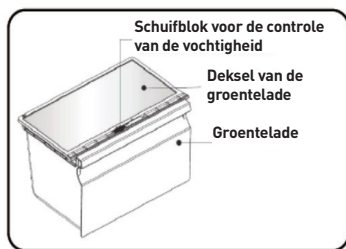

- Om de groentelade te verwijderen, trekt u deze naar u toe en tilt u haar op. Vergeet er niet eerst de voedingswaren uit te halen. Denk eraan de glijders volledig naar achter te duwen wanneer de lade verwijderd is.

temperatuurindicator

Om u te helpen bij het instellen van uw toestel, is het uitgerust met een temperatuurindicator die in de meest koele zone geplaatst wordt.

Voor een goede bewaring van de voedingsmiddelen in uw koelkast, met name in de koudste zone, dient de melding "OK" weergegeven te worden op de temperatuurindicatie.



Het symbool hierboven geeft de locatie van de koudste zone in uw koelkast aan.

Het definieert de bovenkant van deze zone.

Als de melding "OK" niet weergegeven wordt, is de gemiddelde temperatuur van die zone te hoog. Stel de thermostaat in op een lagere stand.

Bij elke wijziging van de instelling van de thermostaat, wacht u tot de temperatuur aan de binnenkant van het toestel zich gestabiliseerd heeft alvorens, indien noodzakelijk over te gaan tot een nieuwe instelling. Wijzig de stand van de thermostaat uitsluitend trapsgewijs en wacht minstens 12 uur alvorens de temperatuur opnieuw te controleren.

OPMERKING: nadat u het toestel heeft gevuld met voedingsmiddelen of nadat de deur herhaaldelijk werd geopend (of lange tijd open stond), is het normaal dat de melding "OK" niet op de temperatuur aanduiding verschijnt; wacht minstens 12 uur alvorens de thermostaat opnieuw aan te passen.

tips en praktische informatie

Energiebesparende tips

We raden u aan volgende tips na te leven om energie te besparen:

- Probeer de deur niet te lang te laten openstaan om energie te besparen.
- Vergewis u ervan dat het toestel zich uit de buurt van elke warmtebron bevindt (rechtstreeks zonlicht, verwarming, enz.).
- Stel de temperatuur niet kouder in dan nodig is.
- Bewaar geen warme levensmiddelen of vloeistoffen die in het apparaat verdampen.
- Plaats het toestel in een goed verluchte vochtvrije ruimte. Zie het hoofdstuk betreffende de installatie van uw toestel.
- Volg de aanbevelingen van de tekening met de posities van de legplanken en de andere compartimenten van het toestel. Het zijn de ideale posities om energie te besparen.

Tips voor het koelen van verse levensmiddelen

- Plaats warme voedingsmiddelen niet rechtstreeks in de koelkast of de diepvriezer, hierdoor zal de binnentemperatuur stijgen, waardoor de compressor meer moet draaien en dus meer energie zal verbruiken.
- Dek de voedingsmiddelen af of verpak ze, zeker wanneer ze een sterke geur hebben.
- Plaats de voedingsmiddelen correct zodat de lucht vrij kan circuleren.

Koeltips

- Vlees (alle soorten):

Verpak en leg op het glazen plankje boven de groentelade.

- Bereide voeding, koude schotels, enz. :

Dergelijke voedingsmiddelen dienen afgedekt te worden en mogen op eender welk legplankje bewaard worden.

- Groenten en fruit:

Bewaar deze in de lade die hiervoor voorzien is.

- Boter en kaas:

Omwikkel ze met aluminiumfolie of plastic folie.

- Melk:

Bewaar melk in het deurcompartiment.

Invriezingstips

- Voordat u het apparaat voor de eerste keer aansluit op het stopcontact, dient u het apparaat twee uur te laten rusten als het apparaat verticaal is vervoerd of 24 uur als het apparaat horizontaal is getransporteerd. om zo het koelgas terug naar de compressor te laten vloeien. Het niet-naleven van deze termijn zou de compressor kunnen beschadigen.
- Verdeel de voeding in kleine porties zodat deze snel bevroren en u enkel de benodigde hoeveelheid hoeft te ontdooien.
- Omwikkel de voedingsmiddelen met aluminiumfolie of plastic folie.
- Laat verse voeding nooit in contact komen met reeds ingevroren voeding, om een stijging van de temperatuur te voorkomen.
- Als ze onmiddellijk worden geconsumeerd nadat ze uit de vriezer zijn gehaald, kunnen bevroren producten koude brandwonden veroorzaken.
- We raden aan elk ingevroren product te dateren, om bij te kunnen houden wanneer het product ingevroren werd.

Tips voor de opberging van ingevroren producten

- Vergewis u ervan dat het ingevroren product correct bewaard werd in het verkooppunt.
- Eenmaal ontdooid, zal de voeding snel slecht worden en kan deze niet opnieuw ingevroren worden. Overschrijd nooit de bewaartermijn die aangegeven wordt door de fabrikant.

Uw toestel uitschakelen

Als u dit apparaat lange tijd moet uitschakelen, moeten de volgende stappen worden genomen om schimmelgroei te voorkomen.

1. Verwijder alle voedingsmiddelen.
2. Haal de stekker uit het stopcontact.
3. Reinig de binnenkant en droog deze zorgvuldig uit.
4. Vergewis u ervan dat de deuren open blijven zodat de lucht kan circuleren.

reiniging en onderhoud

Om hygiënische redenen moet het toestel (met inbegrip van de buitenzijde en de accessoires) regelmatig gereinigd worden, dat wil zeggen ten minste om de 2 maanden).



BELANGRIJK:

Het toestel mag niet ingeschakeld zijn tijdens de reiniging. Risico op elektrische schokken! Stop de werking van het toestel en trek de stekker uit het stopcontact alvorens het te reinigen.

Reiniging van de buitenkant

Om ervoor te zorgen dat uw toestel er goed blijft uitzien, dient u het regelmatig te reinigen.

- Veeg de display schoon met een zachte en schone doek.
- Verstuij eerder water op de doek dan rechtstreeks op het oppervlak van het toestel. Hierdoor verzekert u een goede verdeling van het vocht op het oppervlak.
- Reinig de deuren, handgrepen en oppervlakken met een mild schoonmaakmiddel en wrijf ze daarna droog.

Reiniging van de binnenkant



BELANGRIJK:

Gebruik geen scherpe voorwerpen omdat deze het oppervlak kunnen bekrassen. Gebruik geen verdunner, auto-wasmiddel, Clorox, etherische olie, schuurmiddelen of organische oplosmiddelen zoals benzeen. Ze riskeren de oppervlakken te beschadigen en vuur te vatten.

Reinig de binnenzijde van het toestel regelmatig. Het is makkelijker dit te doen wanneer het toestel niet zo vol zit. Veeg de binnenkant van de vriezer af met een oplossing van zuiveringszout en spoel hem daarna af met warm water met een spons of een uitgewrongen doek. Droog alles goed af alvorens de legplanken en afneembare onderdelen terug te plaatsen. Hoewel dit toestel automatisch ontdooit, kan een laag rijm op de binnenwanden van de diepvriezer ontstaan wanneer de deuren vaak of te lang geopend worden. Als de laag te dik is, kiest u een moment wanneer er weinig

voedingsmiddelen in het toestel zitten en volgt u de volgende instructies:

1. Haal de voedingsmiddelen en de compartimenten uit het toestel, trek de stekker uit het stopcontact en laat de deur open. Verlucht de kamer om het proces te versnellen.
2. Wanneer u klaar bent met ontdooien, reinigt u de diepvriezer onmiddellijk op de manier die hierboven aangegeven wordt.



BELANGRIJK:

Gebruik nooit scherpe voorwerpen om de rijm uit de diepvriezer te verwijderen. Steek de stekker pas in het stopcontact en schakel het toestel pas in wanneer de binnenkant volledig droog is.

Reiniging van de pakkingen van de deur

Reinig de deurpakkingen goed. Plakkerige voedingsmiddelen en dranken kunnen op het toestel kleven en de pakking lostrekken wanneer u de deur opent. Reinig de pakkingen met een mild schoonmaakmiddel en warm water. Spoelen en goed laten drogen.



BELANGRIJK:

Schakel het toestel pas in wanneer de pakkingen volledig droog zijn.

Vervangen van de LED-strook



BELANGRIJK:

De LED-stroken mogen niet vervangen worden door de gebruiker!

Als de strook beschadigd is, neem dan contact op met de dienst na verkoop van uw verdeler. Probeer de LED-strook niet zelf te vervangen.

probleemoplossing

Als u problemen hebt met uw toestel of wanneer u denkt dat het niet correct werkt, kunt u enkele eenvoudige controles uitvoeren alvorens de dienst na verkoop te bellen.



BELANGRIJK:

Probeer het toestel niet zelf te herstellen. Als het probleem blijft voortbestaan na uitvoering van onderstaande controles, dient u contact op te nemen met een bekwaam elektricien, een erkend onderhoudstechnicus of de winkel waar u het product gekocht heeft.

Problemen	Mogelijke oorzaken en oplossingen
Het toestel werkt niet correct	Controleer of de stroomkabel goed aangesloten is.
	Controleer de zekering van uw elektrische voeding en vervang indien nodig.
	De omgevingstemperatuur is te laag. Tracht de temperatuur in de kamer te verhogen.
	Het is normaal dat de diepvriezer niet werkt tijdens de automatische ontdooiingscyclus of tijdens een korte periode na de inschakeling van het toestel, dit is om de compressor te beschermen.
Geuren in de compartimenten	Misschien moet de binnenkant gereinigd worden.
	Bepaalde voedingsmiddelen, containers of verpakkingen kunnen geurtjes veroorzaken.

Problemen	Mogelijke oorzaken en oplossingen
Geluiden van het toestel	<p>De volgende geluiden zijn normaal:</p> <ul style="list-style-type: none"> • Geluid van de compressor wanneer deze in werking is. • Ventilatiegeluid dat van de kleine ventilator van de diepvriezer afkomstig is en van andere compartimenten. • Borrelend geluid dat vergelijkbaar is met kokend water. • Inschakelgeluiden tijdens automatische ontdooiing. • Klikgeluiden voordat de compressor start. <p>Andere ongebruikelijke geluiden die te wijten zijn aan de volgende oorzaken kunnen uw interventie vereisen: Het toestel staat niet waterpas. De achterkant van het toestel raakt de muur. Flessen of containers raken elkaar.</p>
De motor blijft draaien.	<p>Het is normaal dat u regelmatig het geluid van de motor hoort, hij zal nog meer draaien in de volgende omstandigheden:</p> <ul style="list-style-type: none"> • De temperatuurinstellingen zijn kouder dan noodzakelijk. • Een grote hoeveelheid warme voeding werd recent in het toestel geplaatst. • De temperatuur buiten het toestel is te hoog. • De deuren werden te vaak en te lang geopend. • Wanneer u uw toestel net geïnstalleerd heeft of wanneer u het opnieuw in werking stelt na een lange periode van stilstand.
Een ijslaag ontstaat in het compartiment	<p>Controleer of de luchtuitgangen niet geblokkeerd worden door de voeding en vergewis u ervan dat de bewaarde voedingsmiddelen voldoende verluchting mogelijk maken. Zorg ervoor dat de deur goed gesloten is. Zie het hoofdstuk onderhoud en reiniging voor het ontdooien.</p>
De binnentemperatuur is te hoog	<p>Misschien heeft u de deuren te lang of te vaak geopend. Het is ook mogelijk dat de deuren geopend blijven door een obstakel of dat de ruimte rond het toestel niet voldoende is.</p>
De binnentemperatuur is te laag	<p>Zie het hoofdstuk "Bediening van het toestel" om de temperatuur te verhogen.</p>
De deuren sluiten niet vlot	<p>Controleer of de bovenkant van de koelkast 10 tot 15 mm naar achteren is gekanteld, zodat de deuren goed kunnen sluiten, of dat een voorwerp binnenin het sluiten van de deuren verhindert.</p>

Problemen	Mogelijke oorzaken en oplossingen
Er druppelt water op de vloer	Het waterreservoir (aan de achterzijde van het toestel) staat misschien niet waterpas of het is mogelijk dat de uitlaat (onder de bovenkant van de compressor) niet naar het reservoir gericht wordt of geblokkeerd zit. Mogelijk moet u de koelkast naar buiten trekken om het reservoir en de lekbak te controleren.
De verlichting werkt niet	<ul style="list-style-type: none"> • Misschien is de lamp defect Zie het hoofdstuk betreffende de reiniging en het onderhoud van de ledlampen. • Het controlesysteem heeft het licht uitgeschakeld, omdat de deur te lang is blijven openstaan. Sluit de deur en open deze opnieuw om het licht aan te doen.

Recyclage van dit toestel.

Het is verboden dit toestel bij het huishoudelijk afval te plaatsen.

Verpakkingen

De verpakkingen met het recyclagesymbool kunnen gerecycleerd worden. Gooi deze verpakkingen in de passende containers.

Alvorens het toestel te recycleren

1. Verwijder de stekker
2. Knip de stroomkabel af en gooi deze samen met de stekker weg.



BELANGRIJK:

De koelkasten bevatten koelmiddelen en gassen. De koelmiddelen en de gassen dienen door vakmensen verwijderd te worden, gezien deze letsels aan de ogen kunnen veroorzaken of kunnen ontbranden.

Vergewis u ervan dat de koelmiddelleidingen niet beschadigd zijn alvorens het toestel af te voeren.

Toutes les informations, dessins, croquis et images dans ce document relèvent de la propriété exclusive de SOURCING & CREATION. SOURCING & CREATION se réserve tous les droits relatifs à ses marques, créations et informations. Toute copie ou reproduction, par quelque moyen que ce soit, sera jugée et considérée comme une contrefaçon.

All information, designs, drawings and pictures in this document are the property of SOURCING & CREATION. SOURCING & CREATION reserves all rights to its brands, designs and information. Any copy and reproduction through any means shall be deemed and considered as counterfeiting.

Toda la información, diseños, dibujos e imágenes de este documento son propiedad de SOURCING & CREATION. SOURCING & CREATION se reserva todos los derechos de sus marcas, diseños e información. Cualquier copia y reproducción por cualquier medio será considerada como falsificación.

Alle Informationen, Zeichnungen, Skizzen und Bilder in diesem Dokument sind alleiniges Eigentum von SOURCING & CREATION. SOURCING & CREATION behält sich alle Rechte in Zusammenhang mit ihren Marken, Schöpfungen und Informationen vor. Kopien oder Reproduktionen, ungeachtet des dazu verwendeten Mittels, werden als Fälschung betrachtet und beurteilt.

Alle gegevens, tekeningen, schetsen en afbeeldingen in dit document zijn het exclusieve eigendom van SOURCING & CREATION. SOURCING & CREATION behoudt alle rechten met betrekking tot haar merken, creaties en informatie. Alle kopieën, of reproducties, met eender welk middel, worden beoordeeld en beschouwd als een vervalsing.



Protection de l'environnement

Ce symbole apposé sur le produit signifie qu'il s'agit d'un appareil dont le traitement en tant que déchet est soumis à la réglementation relative aux déchets d'équipements électriques et électroniques (DEEE). Cet appareil ne peut donc en aucun cas être traité comme un déchet ménager, et doit faire l'objet d'une collecte spécifique à ce type de déchets. Des systèmes de reprise et de collecte sont mis à votre disposition par les collectivités locales (déchèterie) et les distributeurs. En orientant votre appareil en fin de vie vers sa filière de recyclage, vous contribuerez à protéger l'environnement et empêcherez toute conséquence nuisible pour votre santé.

Protection of the environment

This symbol attached to the product means that it is an appliance whose disposal is subject to the directive on waste from electrical and electronic equipment (WEEE). This appliance may not in any way be treated as household waste and must be subject to a specific type of removal for this type of waste. Recycling and recovery systems are available in your area (waste removal) and by distributors. By taking your appliance at its end of life to a recycling facility, you will contribute to environmental conservation and prevent any harm to your health.

Protección del medio ambiente

Este símbolo en el producto significa que es un aparato cuyo tratamiento como residuo está sujeto a la normativa de Residuos de Aparatos Eléctricos y Electrónicos (RAEE). Por lo tanto, este dispositivo no se puede tratar en ningún caso como residuo doméstico, sino que se debe tratar específicamente como este tipo de residuos. Las autoridades locales (centros de recogida de residuos) y los distribuidores disponen de sistemas de devolución y recogida. Reciclando su dispositivo al final de su vida útil ayudará a proteger el medio ambiente y a evitar consecuencias perjudiciales para su salud.

Umweltschutz

Dieses Symbol auf dem Produkt bedeutet, dass es sich um ein Gerät handelt, dessen Entsorgung den Vorschriften für elektrische und elektronische Altgeräte (Elektronikschratt) unterliegt. Dieses Gerät darf daher auf keinen Fall als Haushaltsmüll behandelt werden und muss an einer spezifischen Sammelstelle für diesen Typ von Abfall abgegeben werden. Rücknahme- und Sammelsysteme werden Ihnen von den lokalen Gebietskörperschaften (Mülldeponie) und Vertrieben bereitgestellt. Indem Sie Ihr Gerät an seinem Lebensende dem Recycling zuführen, tragen sie zum Umweltschutz bei und verhindern schädliche Folgen für Ihre Gesundheit.

Milieubescherming

Dit op het apparaat aangebrachte symbool betekent dat het apparaat aan het einde van de levensduur afgevoerd moet worden volgens de voorschriften voor afgedankte elektrische en elektronische apparatuur (WEEE). Dit apparaat mag dus in geen geval bij het gewone huisafval weggevoerd worden maar moet naar een specifiek inzamelpunt teruggebracht worden. De gemeentes (vuilstortplaatsen) of de verkooppunten stellen inzamelsystemen en -punten tot uw beschikking. Door uw apparaat aan het einde van de levensduur in te leveren voor recycling, draagt u bij aan de milieubescherming en voorkomt u schadelijke gevolgen voor de gezondheid.



* Testé dans nos laboratoires

Garantie valide à partir de la date d'achat (ticket de caisse faisant foi). Cette garantie ne couvre pas les vices ou les dommages résultant d'une mauvaise installation, d'une utilisation incorrecte ou de l'usure normale du produit.

* Tested in our laboratories

Warranty valid from the date of purchase (receipt as proof of purchase). This warranty does not cover defects or damage caused by improper set up, incorrect use, or normal wear and tear of this product.

* Probado en nuestros laboratorios

Garantía válida desde la fecha de compra (el recibo servirá como justificante). Esta garantía no cubre defectos o daños que resulten de una instalación inadecuada, un uso indebido o un desgaste normal del producto.

* In unseren Labors getestet

Die Garantie läuft ab dem Kaufdatum (maßgeblich ist der Kassenzettel). Diese Garantie deckt keine Mängel oder Schäden, die aus unsachgemäßer Installation, falschem Gebrauch oder der normalen Abnutzung des Produkts resultieren.

* Getest in onze laboratoria

Waarborg geldig vanaf de datum van aankoop (kassicket geteld als bewijs). De garantie dekt geen gebreken of schade die voortvloeien uit een onjuiste installatie, een onjuist gebruik of de normale slijtage van het product.



Faites un geste éco-citoyen.
Recyclez ce produit en fin de vie.

Please behave responsibly towards the environment. Recycle this product at the end of its life.

Sea un ciudadano responsable con el medio ambiente. Recicle este producto al final de su vida útil.

Zeigen Sie Umweltbewusstsein: Recyceln Sie dieses Produkt am Ende seiner Lebensdauer.

Lever uw bijdrage aan het milieu. Recycle dit product aan het einde van zijn levensduur.

essentiel



Art. 8008610 & 8008611
Ref. ERDV165-55b2 & ERDV165-55s3

FABRIQUÉ EN R.P.C. /
Made in China / Fabricado en R.P.C. /
Hergesteld in VR China / Gefabriceerd in VRC.

SERVICE RELATION CLIENTS /
Customer Relations Department /
Servicio de Atención al Cliente /
Kundenservice / Klientenafdeling

Avenue de la Motte
CS 80137
59811 Lesquin cedex

SOURCING & CREATION
Avenue de la Motte
59810 Lesquin - FRANCE