

RICOH

Appareil photo numérique reflex

PENTAX *K-1*

Mode d'emploi

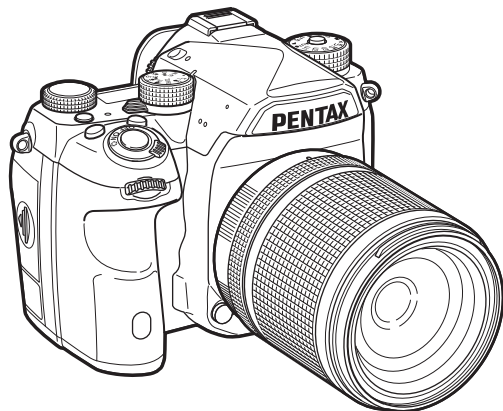

Introduction **1**

Préparation de l'appareil **2**

Prise de vue **3**

Lecture **4**

Partage **5**

Réglages **6**

Annexe **7**

La lecture du mode d'emploi vous permettra de bénéficier d'un fonctionnement optimal de votre appareil.

Vérification du contenu de l'emballage



Cache du sabot Fx
(monté sur l'appareil)



Œilleton F1
(monté sur l'appareil)



Cache oculaire ME



Cache de prise synchro 2P
(monté sur l'appareil)



Bouchon de monture
du boîtier K II
(monté sur l'appareil)



Attache triangulaire
et protége-attache
(montés sur l'appareil)



Cache des ports de la poignée
de la batterie
(monté sur l'appareil)

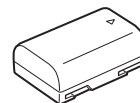

Batterie lithium-ion
rechargeable D-LI90

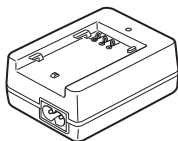

Chargeur de batterie D-BC90



Cordon d'alimentation secteur

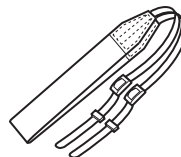

Courroie O-ST162

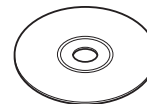

Logiciel (CD-ROM) S-SW162

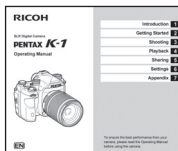

Mode d'emploi (c'est-à-dire
le présent mode d'emploi)

Objectifs que vous pouvez utiliser

Les objectifs qui peuvent être utilisés avec cet appareil sont les objectifs D FA, DA, DA L, FA et FA J disposant d'une position **A** (Auto) sur la bague de diaphragme. Pour l'utilisation de tout autre objectif ou accessoire, reportez-vous à p.117.

Présentation du K-1	1
Préparation de l'appareil	2
Prise de vue	3
Fonctions de lecture	4
Partage d'images	5
Changement des réglages	6
Annexe	7

1

Présentation du K-1 p.7

Offre un aperçu du K-1.

Lisez ceci pour mieux connaître votre K-1 !

- Noms et fonctions des éléments** p.7
- Indicateurs sur l'affichage** p.11
- Comment modifier les réglages des fonctions** p.20
- Liste des menus** p.24

2

Préparation de l'appareil p.37

Explique comment préparer votre K-1 pour la prise de vue, ainsi que pour les opérations basiques.

- Mise en place de la courroie** p.37
- Montage d'un objectif** p.37
- Utilisation de la batterie et du chargeur** p.38
- Insertion d'une carte mémoire** p.41
- Réglages initiaux** p.42
- Prise de vue de base** p.44
- Visionner les images** p.47

3

Prise de vue p.49

Une fois que vous avez vérifié que l'appareil fonctionne correctement, testez-le et prenez de nombreuses photos !

- Configuration des réglages de prise de vue** p.49
- Prise de vues** p.50
- Enregistrement d'une vidéo** p.53
- Réglage de l'exposition** p.55
- Réglage de la méthode de mise au point** p.57
- Réglage du mode de déclenchement** p.63
- Réglage de la balance des blancs** p.70
- Utilisation d'un flash** p.72
- Contrôle du ton de finition de l'image** p.74
- Correction des images** p.76
- Utilisation du GPS** p.80

4

Fonctions de lecture..... p.84

Présente les opérations permettant de lire et de supprimer les photos.

- Éléments de la palette du mode lecture** p.84
- Changement de la méthode de lecture** p.85
- Édition et traitement des images** p.89

5

Partage d'images p.95

Explique comment connecter votre K-1 à un ordinateur ou un dispositif de communication pour faire fonctionner l'appareil photo et utiliser les images sur l'appareil.

- Utilisation de l'appareil avec un ordinateur** ... p.95
- Utilisation de l'appareil avec un dispositif de communication** p.96

6

Changement des réglages p.105

Explique comment modifier les autres réglages.

- Réglages de l'appareil** p.105
- Réglages de la gestion des fichiers** p.111

7

Annexe p.115

Fournit d'autres ressources pour tirer le meilleur de votre K-1.

- Restrictions concernant l'association de fonctions spéciales** p.115
- Fonctions disponibles avec les différents objectifs** p.116
- Fonctions en cas d'utilisation d'un flash externe** p.119
- Problèmes de prise de vue** p.120
- Caractéristiques principales** p.124
- Index** p.132
- Utilisation de votre appareil en toute sécurité** p.136
- Précautions d'utilisation** p.138
- GARANTIE** p.142

Il est possible que les illustrations et l'écran d'affichage figurant dans le présent manuel diffèrent du produit réel.

Table des matières

Comment utiliser ce manuel..... 2

Présentation du K-1..... 7

Noms et fonctions des éléments7

Commandes	8
Réglage de l'angle de l'écran	10

Indicateurs sur l'affichage11

Écran	11
Viseur	18
Écran LCD	20

Comment modifier les réglages des fonctions20

Utilisation des touches directes	20
Utilisation de Smart Function	21
Utilisation du panneau de contrôle	22
Utilisation des menus	23

Liste des menus24

Menus du mode prise de vue	24
Menus Vidéo	29
Menu lecture	31
Menus Préférences	32
Menus Réglages personnalisés	35

Préparation de l'appareil 37

Mise en place de la courroie37

Montage d'un objectif37

Utilisation de la batterie et du chargeur38

Charge de la batterie	38
Insertion et retrait de la batterie	39
Utilisation de l'adaptateur secteur	40

Insertion d'une carte mémoire41

Réglages initiaux42

Mise de l'appareil sous tension	42
Réglage de la langue d'affichage	42
Réglage de la date et de l'heure	43

Réglage de l'affichage LCD	43
----------------------------------	----

Formatage d'une carte mémoire	44
-------------------------------------	----

Prise de vue de base 44

Prise de vue avec le viseur	44
-----------------------------------	----

Prise de vue avec Live View	46
-----------------------------------	----

Visionner les images 47

Prise de vue..... 49

Configuration des réglages de prise de vue 49

Réglages de la carte mémoire	49
------------------------------------	----

Réglages capture image	49
------------------------------	----

Réglages Mode vidéo	49
---------------------------	----

Réglage de l'angle de vue	49
---------------------------------	----

Prise de vues 50

Modes d'exposition	50
--------------------------	----

Correction IL	52
---------------------	----

Enregistrement d'une vidéo 53

Lecture des séquences vidéo	54
-----------------------------------	----

Réglage de l'exposition 55

Sensibilité	55
-------------------	----

Mesure de l'exposition	56
------------------------------	----

Réglage de la méthode de mise au point 57

Réglage du mode AF lors de prise de vue avec le viseur	57
---	----

Réglage du mode AF pendant Live View	60
--	----

Ajustement AF précis	61
----------------------------	----

Vérifier la profondeur de champ (Prévisualisation)	62
--	----

Réglage du mode de déclenchement 63

Rafale	64
--------------	----

Retardateur	64
-------------------	----

Télécommande	65
--------------------	----

Bracketing	65
------------------	----

Prise de vues miroir verrouillé	66
---------------------------------------	----

Sur-impression	67
----------------------	----

Intervallomètre	68
-----------------------	----

Réglage de la balance des blancs	70	Montage de séquences vidéo	92
Réglage manuel de la balance des blancs	71	Développement d'images RAW	93
Réglage de la balance des blancs à l'aide de la température de couleur	72	Partage d'images	95
Utilisation d'un flash	72	Utilisation de l'appareil avec un ordinateur	95
Raccordement d'un flash	72	Réglage du mode de connexion	95
Réglage du mode flash	72	Copie d'une image sur la carte mémoire	95
Contrôle du ton de finition de l'image	74	Fonctionnement de l'appareil avec un ordinateur	96
Personnalisation image	74	Utilisation de l'appareil avec un dispositif de communication	96
Filtre numérique	75	Activation de la fonctionnalité Wi-Fi	96
Correction des images	76	Fonctionnement de l'appareil avec un dispositif de communication	97
Réglage de la luminosité	76	Changement des réglages	105
Shake Reduction	77	Réglages de l'appareil	105
Correction objectif	77	Personnalisation des fonctions des boutons/molettes	105
Réglage du niveau de qualité et de la texture	78	Réglage de l'éclairage sur le boîtier de l'appareil	108
Ajustement de la composition	79	Enregistrement des réglages fréquemment utilisés ...	108
Utilisation du GPS	80	Affichage de la date et l'heure locales de la ville spécifiée	110
Effectuer un étalonnage	81	Sélection des réglages à enregistrer dans l'appareil	110
Enregistrement du trajet de l'appareil (Enregistrement GPS)	82	Réglages de la gestion des fichiers	111
Prise de vue de corps célestes (Traceur astronomique)	83	Protéger des images de l'effacement (Protéger)	111
Fonctions de lecture	84	Sélection des réglages des dossiers/fichiers	111
Éléments de la palette du mode lecture	84	Réglage des informations sur le copyright	114
Changement de la méthode de lecture	85	Annexe	115
Affichage d'images multiples	85	Restrictions concernant l'association de fonctions spéciales	115
Affichage des images par dossier.....	86	Fonctions disponibles avec les différents objectifs	116
Affichage des images par date de prise de vue	86	Utilisation de la bague de diaphragme	118
Lecture en continu (Diaporama)	87	Réalisation d'une prise de vue en MAP prédéterminée	118
Affichage de rotation d'images	87	Réglage de la focale	119
Branchement de l'appareil à un équipement AV	88		
Édition et traitement des images	89		
Copie d'une image	89		
Modification de la taille des images	89		
Corriger le moiré	90		
Traitement des images à l'aide de filtres numériques	91		

Fonctions en cas d'utilisation d'un flash externe	119
Problèmes de prise de vue	120
Nettoyage capteur	121
Messages d'erreur	122
Caractéristiques principales.....	124
Environnement d'exploitation pour la connexion USB et le logiciel fourni	131
Index.....	132
Utilisation de votre appareil en toute sécurité	136
Précautions d'utilisation	138
GARANTIE	142

Droits d'auteur

Les images prises à l'aide de cet appareil qui sont destinées à un usage autre que privé ne peuvent être utilisées sans autorisation préalable, tel que défini par le Copyright Act (législation relative aux droits d'auteur en vigueur aux États-Unis). Soyez particulièrement attentif aux restrictions concernant l'usage privé de certains types d'images, prises lors de manifestations ou de spectacles ou destinées à être exposées. Les images prises dans le but d'obtenir des droits d'auteur ne peuvent être utilisées autrement que dans le cadre des droits d'auteur définis par le Copyright Act, et une vigilance particulière est également recommandée à cet égard.

À l'attention des utilisateurs de cet appareil

- N'utilisez pas ou ne rangez pas cet appareil à proximité d'équipements qui génèrent des radiations électromagnétiques ou des champs magnétiques puissants. Des charges statiques ou des champs magnétiques forts produits par les équipements tels que les émetteurs radio peuvent interférer avec l'écran, endommager les données enregistrées sur la carte mémoire ou affecter les circuits internes de l'appareil et entraîner son dysfonctionnement.
- L'écran à cristaux liquides utilisé pour l'affichage a été conçu grâce à une technologie de très haute précision. Bien que le taux de pixels effectifs soit d'au minimum 99,99 %, il est possible que 0,01 % ou moins des pixels restent inactifs ou au contraire soient actifs alors qu'ils ne devraient pas l'être. Cela n'a toutefois aucun effet sur l'image enregistrée.
- Dans ce manuel, le terme générique « ordinateur » fait aussi bien référence à un PC sous Windows qu'à un Macintosh.
- Dans ce manuel, le terme « batterie » fait référence à tout type de source d'énergie (batterie ou pile) utilisé pour cet appareil photo et ses accessoires.

À propos de l'enregistrement de l'utilisateur

Afin de vous fournir un meilleur service, nous vous recommandons de compléter le formulaire d'enregistrement de l'utilisateur, que vous trouverez sur le CD-ROM livré avec l'appareil ou sur notre site Internet. Nous vous remercions de votre collaboration.

<http://www.ricoh-imaging.com/registration/>

Noms et fonctions des éléments

1

Introduction

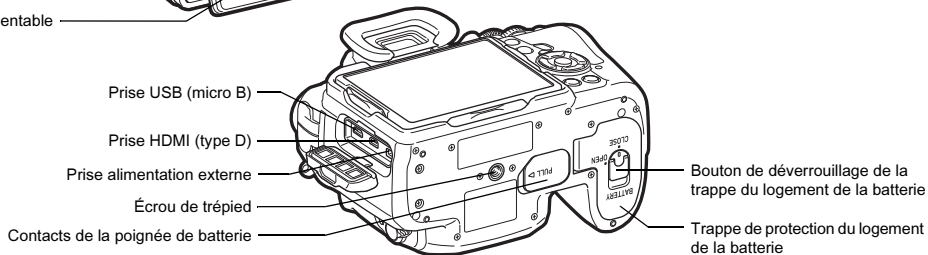
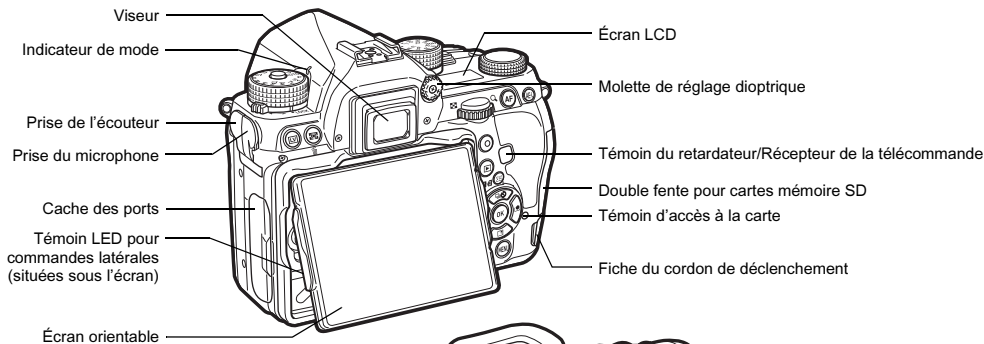
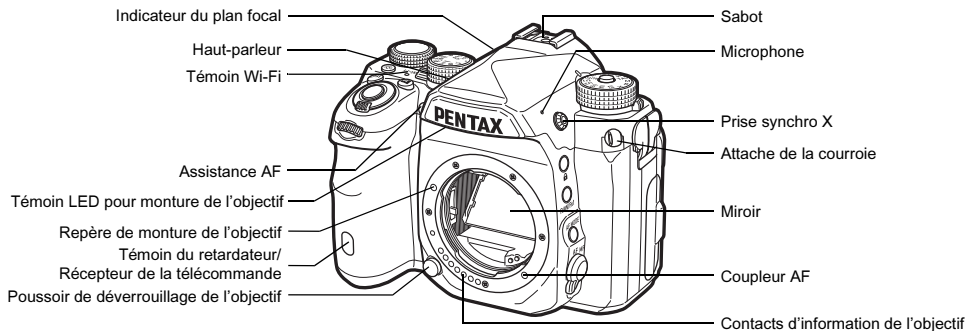

7

Commandes

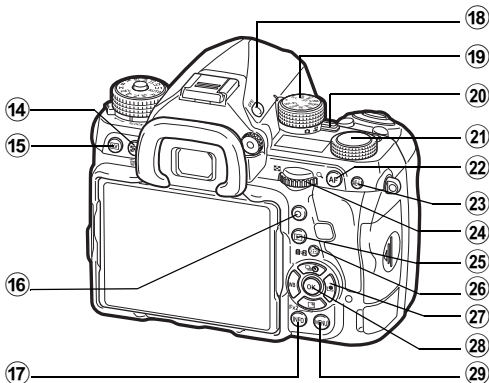
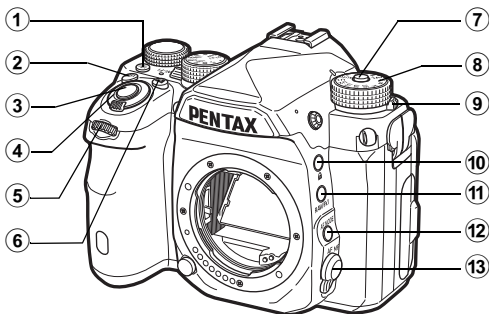

① **Bouton d'éclairage (☀)**

Active l'éclairage pour l'écran LCD, les commandes latérales, la monture de l'objectif et la fente pour carte/le connecteur. Vous pouvez choisir d'activer ou non l'éclairage pour chacun de ces éléments. (p.108)

② **Bouton ISO (ISO)**

Appuyez pour modifier la sensibilité ISO. (p.55)

③ **Déclencheur (SHUTTER)**

Pressez pour enregistrer des images. (p.45)

En mode lecture, appuyez sur le déclencheur à mi-course pour passer en mode d'enregistrement.

④ **Interrupteur principal**

Met l'appareil sous ou hors tension ou active la fonction de prévisualisation. (p.42, p.62)

⑤ **Molette avant (☀)**

Modifie les valeurs des réglages de l'appareil, comme l'exposition. (p.51)

Vous pouvez modifier la catégorie de menu lorsqu'un écran de menu s'affiche. (p.23)

En mode lecture, utilisez cette molette pour sélectionner une autre image.

⑥ **Bouton correction IL (IL)**

Appuyez pour modifier la valeur de correction de l'exposition. (p.52)

⑦ **Bouton de verrouillage de la molette de sélection de mode**

Appuyez sur ce bouton pour pouvoir tourner le sélecteur de mode. (p.45)

⑧ **Sélecteur de mode**

Change le mode d'enregistrement. (p.50)

⑨ **Levier de déverrouillage de la molette de sélection de mode**

Utilisez ce levier pour débloquer le verrouillage de la molette de sélection de mode afin de fonctionner avec la molette de sélection de mode sans appuyer sur le bouton de verrouillage de la molette de sélection de mode. (p.46)

⑩ **Bouton de verrouillage (F1)**



Désactive temporairement le fonctionnement des molettes et des boutons pour éviter un dysfonctionnement. (p.47)

⑪ **Bouton RAW/Fx1 (RAW)**

Vous pouvez également attribuer une fonction à ce bouton. (p.105)

⑫ **Bouton du mode AF (AF/MODE)**

Appuyez pour changer le mode de mise au point ou la zone de mise au point. (p.57)

- 13 Sélecteur du mode de mise au point**
Change le mode centre. (p.57)
- 14 Bouton Mesure de l'exposition/supprimer** (☰/☒)
Appuyez pour modifier la méthode de mesure. (p.56)
En mode lecture, appuyez pour supprimer des images. (p.47)
- 15 Bouton Live View (LVI)**
Affiche l'image Live View. (p.46)
- 16 Bouton vert (O)**
Restaure la valeur qui est en cours de réglage.
Bascule sur ISO AUTO pendant le réglage de la sensibilité.
- 17 Bouton INFO (INFO)**
Change le style d'affichage de l'écran. (p.11, p.16)
- 18 Bouton GPS (GPS)**
Active ou désactive la fonction GPS. (p.80)
- 19 Molette de fonction**
Sélectionne une fonction pour en modifier les réglages avec la molette de réglage. (Smart Function, p.21)
- 20 Sélecteur du mode d'enregistrement**
Bascule entre le mode  (photo) et le mode  (séquence vidéo). (p.44)
- 21 Molette de réglage**
Change les réglages de la fonction sélectionnée à l'aide de la molette de fonction.
- 22 Bouton AF (AF)**
Permet de régler la mise au point au lieu de presser **SHUTTER** à mi-course. (p.57)
- 23 Bouton de verrouillage de l'exposition (AE-L)**
Verrouille la valeur de l'exposition avant la prise de vue.
En mode lecture, la dernière image JPEG prise peut également être enregistrée au format RAW. (p.48)
- 24 Molette arrière** (☰/☒)
Modifie les valeurs des réglages de l'appareil, comme l'exposition. (p.51)
Vous pouvez permuter entre les onglets de menu lorsqu'un écran de menu s'affiche. (p.23)
Vous pouvez modifier les réglages de l'appareil lorsque le panneau de contrôle s'affiche. (p.22)

En mode lecture, utilisez cette molette pour agrandir l'image ou afficher plusieurs images à la fois. (p.47, p.85)

- 25 Bouton lecture** (☒)
Permet de passer en mode lecture. (p.47) Appuyez une nouvelle fois sur ce bouton pour revenir au mode d'enregistrement.
- 26 Bouton de changement du point AF/changement de fente de carte** (☒/☒2)
Permet de modifier la zone de mise au point. (p.58)
En mode lecture, appuyez sur ce bouton pour changer de carte mémoire insérée dans les deux fentes, SD1 et SD2. (p.47)
- 27 Bouton de navigation** (▲▼◀▶)
Affiche les menus : mode de déclenchement, mode balance des blancs ou mode personnalisation de l'image. (p.20)
Lorsqu'un menu ou le panneau de contrôle est affiché, utilisez ce bouton pour déplacer le curseur ou changer l'élément à régler.
Vous pouvez assigner une fonction à ▼ et l'utiliser comme le bouton Fx2 (FX2). (p.105)
Appuyez sur ▼ dans l'affichage une image du mode lecture pour afficher la palette du mode lecture. (p.84)
- 28 Bouton OK (OK)**
Lorsqu'un menu ou le panneau de contrôle apparaît, appuyez sur ce bouton pour confirmer l'élément sélectionné.
- 29 Bouton MENU (MENU)**
Affiche un menu. Appuyez sur ce bouton alors que le menu est affiché pour revenir à l'écran précédent. (p.23)

À propos du bouton de navigation

Dans ce mode d'emploi, chaque bouton du bouton de navigation est indiqué comme montré sur l'illustration à droite.

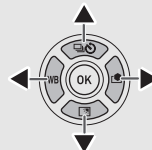

À propos des voyants

Vous pouvez définir les réglages d'éclairage pour le témoin Wi-Fi, le voyant GPS, le témoin du retardateur et le témoin du récepteur de la télécommande dans [Voyants lumineux] du menu  2. (p.108)

Réglage de l'angle de l'écran

L'écran peut être orienté dans quatre directions (haut, bas, gauche et droite).

1 D'une main, tenez l'appareil photo et de l'autre main, tenez les côtés droit et gauche de l'écran et tirez l'écran vers vous.

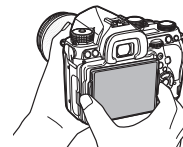

2 Réglez l'angle de l'écran.

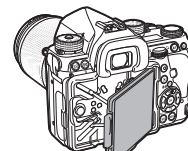
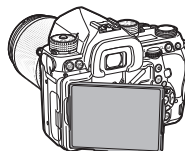
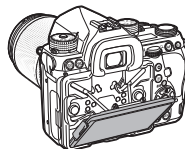

L'angle de l'écran peut être orienté jusqu'à environ 44° vers le haut ou le bas, et jusqu'à environ 35° vers la gauche ou la droite.



Attention

- Ne tirez pas l'écran avec force ou n'appuyez pas trop fort sur l'écran.
- Maintenez l'écran fermé lorsque vous transportez l'appareil photo.

Aide-mémoire

- L'écran peut être orienté dans quatre directions lorsqu'il est placé sur le socle. Lorsque l'écran est tiré vers le haut depuis le socle, vous pouvez prendre des photos en tenant l'appareil à hauteur de la taille.
- Lorsque l'écran est tiré vers l'avant, vous pouvez éclairer les commandes latérales en appuyant sur . (Réglage par défaut : Arrêt) Modifiez dans le réglage dans [Commandes latérales] de l'option [Réglages de l'éclairage] dans le menu  2. (p.108)
- Lorsque vous remettez l'écran en place, positionnez l'écran sur le socle puis poussez en même temps les bords droit et gauche de l'écran contre le boîtier de l'appareil photo.

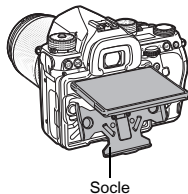

Indicateurs sur l'affichage

Écran

Mode d'enregistrement

Avec cet appareil, vous pouvez prendre des photos tout en regardant par le viseur ou en regardant l'image sur l'écran. Lors de l'utilisation du viseur, vous pouvez prendre des photos en vérifiant l'écran de contrôle LCD affiché sur l'écran et en regardant dans le viseur. (p.44) Lorsque vous n'utilisez pas le viseur, vous pouvez prendre des photos en regardant l'image Live View affichée sur l'écran. (p.46) L'appareil est en « état de pause » lorsqu'il est prêt à photographier, comme quand l'écran de contrôle LCD ou l'image Live View s'affiche. Appuyez sur **INFO** en état de pause pour afficher le « panneau de contrôle » et modifier les réglages. (p.22) Vous pouvez modifier le type d'informations affichées en état de pause en appuyant sur **INFO** pendant que le panneau de contrôle est affiché. (p.15)

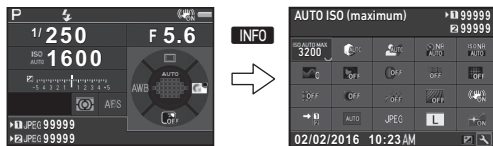

État de pause
(Écran de contrôle LCD)

Panneau de contrôle



Écran de sélection
Affichage info p.de vue

Aide-mémoire

- Vous pouvez définir la couleur d'affichage de l'écran de contrôle LCD, du panneau de contrôle et du curseur de menu dans « Réglages initiaux » (p.42).

Réglage de la luminosité de l'écran

Si l'affichage de l'écran est difficilement visible lorsque vous prenez des photos en extérieur ou dans d'autres situations, réglez la luminosité de l'écran dans [Réglage affichage ext.] du menu

1. Lorsque [Réglage affichage ext.] est assigné à **Fx1** ou **Fx2**, vous pouvez régler la luminosité de l'écran d'une simple pression sur un bouton. (p.105) Par défaut, [Réglage affichage ext.] est assigné à **Fx2** (▼).

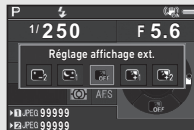

Écran de contrôle LCD

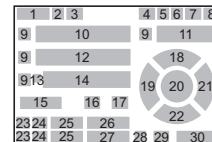
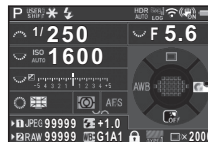

- | | |
|---|--|
| <ol style="list-style-type: none"> 1 Mode d'enregistrement (p.50) 2 Verrouillage expo. 3 Mode flash (p.72) 4 Clarté (p.78)/Ton chair (p.78)/Filtre numérique (p.75)/Prise de vue HDR (p.76)/Pixel Shift Resolution (p.78) 5 État du positionnement du GPS (p.80) 6 État LAN sans fil (p.96) 7 Shake Reduction (p.77)/Corr° ligne horizon 8 Usure de la batterie 9 Guide des molettes 10 Vitesse obturation 11 Valeur d'ouverture 12 Sensibilité (p.55) 13 Correction IL (p.52)/Bracketing (p.65) 14 Échelle de distance IL 15 Guide de fonctionnement de Smart Function (p.21) 16 Mesure de l'exposition (p.56) | <ol style="list-style-type: none"> 17 Méthode de mise au point (p.57) 18 Mode déclenchement (p.63) 19 Balance des blancs (p.70) 20 Zone de mise au point (point AF) (p.58) 21 Personnalisation image (p.74) 22 Guide de fonctionnement de Fx2 (p.105) 23 Numéro de fente 24 Format fichier (p.49) 25 Capacité de stockage image 26 Compens. expo flash (p.73) 27 Réglage précis de la balance des blancs (p.70) 28 Verrouillage des commandes (p.47) 29 Simulateur filtre AA (p.78) 30 Nombre de prises de vue en Sur-impression ou Intervallomètre |
|---|--|

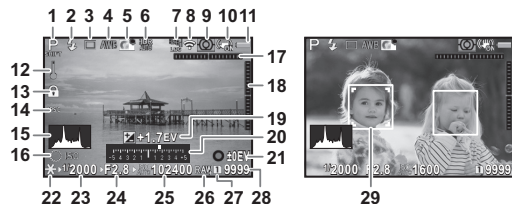

- | | |
|---|---|
| 1 Mode d'enregistrement (p.50) | 14 Rogner (p.49) |
| 2 Mode flash (p.72) | 15 Histogramme |
| 3 Mode déclenchement (p.63) | 16 Guide de fonctionnement de Smart Function (p.21) |
| 4 Balance des blancs (p.70) | 17 Niveau électronique (inclinaison horizontale) (p.19) |
| 5 Personnalisation image (p.74) | 18 Niveau électronique (inclinaison verticale) (p.19) |
| 6 Clarté (p.78)/Ton chair (p.78)/Filtre numérique (p.75)/Prise de vue HDR (p.76)/Pixel Shift Resolution (p.78) | 19 Correction IL (p.52) |
| 7 État du positionnement du GPS (p.80) | 20 Échelle de distance IL |
| 8 État LAN sans fil (p.96) | 21 Guide de fonctionnement |
| 9 Mesure de l'exposition (p.56) | 22 Verrouillage expo. |
| 10 Shake Reduction (p.77)/ Corr° ligne horizon/ Movie SR | 23 Vitesse d'obturation |
| 11 Usure de la batterie | 24 Valeur d'ouverture |
| 12 Avertissement de surchauffe | 25 Sensibilité (p.55) |
| 13 Verrouillage des commandes (p.47) | 26 Format fichier (p.49) |
| | 27 Numéro de fente utilisée |
| | 28 Capacité de stockage image |
| | 29 Cadre de détection de visages (lorsque [Contraste AF] est réglé sur [Détection de visage]) (p.60) |

🔍 Aide-mémoire

- Dans [Live View] des menus 5 et 2, vous pouvez changer les réglages d'affichage de Live View. (p.26, p.30)
- Vous pouvez afficher des lignes de quadrillage sur l'écran Live View à l'aide de Smart Function. (p.21)

Panneau de contrôle

Les fonctions suivantes sont affichées avec le réglage par défaut.

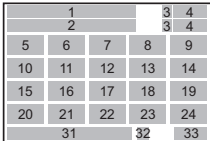
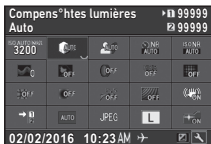
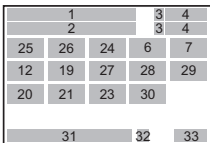
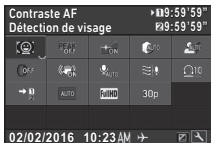
Mode **Mode** 

- 1** Nom de la fonction
- 2** Réglage
- 3** Numéro de fente
- 4** Nombre d'images enregistrables/durée enregistrable de vidéo
- 5** AUTO ISO (maximum) (p.55)
- 6** Compens°htes lumières (p.76)
- 7** Compens° ombres (p.76)
- 8** Rédu. bruit vit.obt° lente (p.51)
- 9** Réduct° bruit ISO élevé (p.55)
- 10** Clarté (p.78)
- 11** Ton chair (p.78)
- 12** Filtre numérique (p.75)
- 13** Prise de vue HDR (p.76)
- 14** Pixel Shift Resolution (p.78)
- 15** Correction distorsion (p.77)
- 16** Correct° illum. périph. (p.77)
- 17** ASTROTRACER (p.83)
- 18** Simulateur filtre AA (p.78)
- 19** Shake Reduction (p.77)/ Movie SR
- 20** Options carte mémoire (p.49)
- 21** Rogner (p.49)
- 22** Format fichier (p.49)
- 23** Pixels enregistrés.JPGG (p.49)/Pixels enregistrés vidéo (p.49)
- 24** Assistance AF (p.57)
- 25** Contraste AF (p.60)
- 26** Contours netteté (p.61)
- 27** Niveau enregistrement (p.53)
- 28** Réduction bruit du vent (p.53)
- 29** Volume son de lecture
- 30** Cadence d'image (p.49)
- 31** Date et heure actuelles
- 32** Destination (p.110)
- 33** Guide de fonctionnement de la personnalisation du panneau de contrôle (p.22)

 Aide-mémoire



- Reportez-vous à « Utilisation du panneau de contrôle » (p.22) pour l'utilisation du panneau de contrôle.
- Les fonctions affichées sur le panneau de contrôle peuvent être personnalisées. (p.22)

Affichage info prise de vue

Vous pouvez changer le type d'informations affichées en état de pause en appuyant sur **INFO** pendant que le panneau de contrôle est affiché. Utilisez **◀▶** pour sélectionner le type puis appuyez sur **OK**.

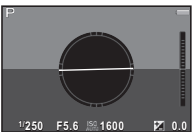

Lors de la prise de vue avec le viseur

Écran de contrôle LCD	Affiche les réglages pour une prise de vue avec le viseur. (p.12)
Niveau électronique	<p>Affiche l'angle de l'appareil. Une échelle indiquant l'angle horizontal de l'appareil apparaît au centre de l'écran et une échelle indiquant l'angle vertical de l'appareil apparaît sur le côté droit. Lorsque l'angle dépasse la plage qui peut être affichée sur chaque échelle, les segments d'indication sur l'échelle s'affichent en rouge.</p>  <p>Exemple : Inclinaison de 1,5° vers la gauche (jaune) Droit verticalement (vert)</p>
Affichage désactivé	Rien n'est affiché à l'écran.
Boussole électronique	<p>Active la fonction GPS et affiche la latitude, la longitude, l'altitude, la direction, le Temps universel coordonné (UTC), le mode d'enregistrement et d'autres informations.</p> 

Lors de la prise de vue avec Live View

Affichage infos standard	L'image Live View et les réglages de la fonction prise de vue avec Live View s'affichent. (p.13)
Niveau électronique	Le niveau électronique est affiché sur l'Affichage infos standard.
Pas d'informations affichées	Certaines icônes, comme celles du mode d'enregistrement et du mode de déclenchement, ne s'affichent pas.

🔍 Aide-mémoire

- L'écran sélectionné sur l'Affichage info p.de vue apparaît lorsque l'appareil photo est éteint puis rallumé.

Lorsque vous tenez l'appareil à la verticale

Lorsque l'appareil photo est tourné en position verticale, l'écran de contrôle LCD s'affiche à la verticale. Pour ne pas afficher l'écran de contrôle LCD en position verticale, réglez [Rotation écran auto] sur **□** (Arrêt) dans [Autres régl. affichage] du menu **📷**. (p.27)



Mode lecture

L'image enregistrée et les informations de prise de vue apparaissent dans l'affichage d'une image du mode lecture. Appuyez sur **INFO** pour changer le type d'informations affichées dans l'affichage une image. Utilisez **◀▶** pour sélectionner le type et appuyez sur **OK**.



Affichage une image
(Affichage infos standard)



Affichage info lecture,
écran de sélection

Affichage infos standard	L'image enregistrée, le format du fichier, les paramètres de l'exposition et les témoins guides de fonctionnement s'affichent.
Affichage infos détaillées	Informations détaillées concernant les réglages et l'heure de la prise de vue. (p.17)
Affichage histogramme	L'image capturée et l'histogramme luminosité s'affichent. (p.18) Non disponible pendant la lecture d'images vidéo.
Affichage histogramme RGB	L'image capturée et l'histogramme RGB s'affichent. (p.18) Non disponible pendant la lecture d'images vidéo.
Pas d'informations affichées	Seule l'image enregistrée s'affiche.

Aide-mémoire

- Vous pouvez définir les parties surexposées pour qu'elles clignotent en rouge sur l'Affichage infos standard et l'Affichage histogramme. Réglez cela dans [Alerte sur-expo.] de [Affichage image] dans le menu **1**.
- L'affichage sélectionné dans l'écran de sélection Affichage info lecture est affiché en mode lecture lorsque l'appareil est éteint puis rallumé. Si l'option [Affichage info lecture] est réglée sur **□** (Arrêt) dans [Mémoire] du menu **5**, l'Affichage infos standard apparaît toujours en premier lorsque l'appareil est mis sous tension. (p.110)

Images fixes

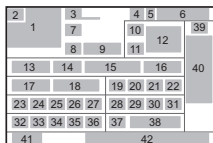

Vidéos

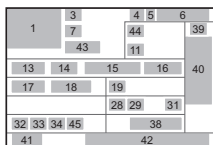

Page 2

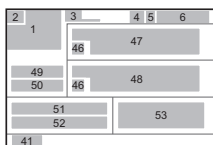

- | | |
|--|--|
| 1 Photo prise | 10 Méthode de mise au point (p.57) |
| 2 Information rotation (p.87) | 11 Mesure de l'exposition (p.56) |
| 3 Mode d'enregistrement (p.50) | 12 Zone de mise au point (point AF) (p.58) |
| 4 Réglage de protection (p.111) | 13 Vitesse obturation |
| 5 Numéro de fente utilisée | 14 Valeur d'ouverture |
| 6 Numéro du dossier-numéro du fichier (p.111) | 15 Sensibilité (p.55) |
| 7 Mode déclenchement (p.63) | 16 Correction IL (p.52) |
| 8 Mode flash (p.72) | 17 Balance des blancs (p.70) |
| 9 Compens. expo flash (p.73) | 18 Réglage précis de la balance des blancs (p.70) |

- | | |
|---|---|
| 19 Filtre numérique (p.75) | 37 Correction moiré (p.90) |
| 20 Prise de vue HDR (p.76)/ Pixel Shift Resolution (p.78) | 38 Focale de l'objectif |
| 21 Clarté (p.78) | 39 Réglage de personnalisation de l'image (p.74) |
| 22 Ton chair (p.78) | 40 Paramètres de personnalisation de l'image |
| 23 Correction distorsion (p.77) | 41 Guide de fonctionnement |
| 24 Correct° illum. périph. (p.77) | 42 Date et heure de prise de vue |
| 25 Ajust aberrat° chroma (p.77) | 43 Durée de la séquence vidéo enregistrée |
| 26 Correction diffraction (p.77) | 44 Niveau enregistrement (p.53) |
| 27 Correct°frange couleur (p.94) | 45 Cadence d'image (p.49) |
| 28 Compens°htes lumières (p.76) | 46 Avertissement image falsifiée |
| 29 Compens° ombres (p.76) | 47 Photographe (p.114) |
| 30 Simulateur filtre AA (p.78) | 48 Possesseur copyright (p.114) |
| 31 Shake Reduction (p.77)/ Corr° ligne horizon/ Movie SR | 49 Altitude |
| 32 Rogner (p.49) | 50 Sens de l'objectif |
| 33 Format fichier (p.49) | 51 Latitude |
| 34 Pixels enregistrésJPEG (p.49)/Pixels enregistrés vidéo (p.49) | 52 Longitude |
| 35 Qualité JPEG (p.49) | 53 Temps universel coordonné |
| 36 Espace couleurs (p.49) | |

Affichage histogramme

Utilisez ▲▼ pour basculer entre l'histogramme luminosité et l'histogramme RGB.

Histogramme luminosité

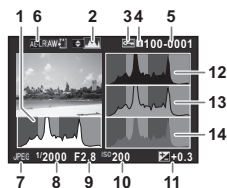
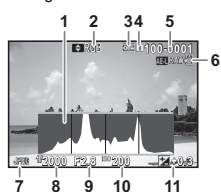

Histogramme RGB

- 1 Histogramme (Brillance)
- 2 Histogramme RGB/histogramme luminosité
- 3 Réglage de protection
- 4 Numéro de fente utilisée
- 5 Numéro du dossier-numéro du fichier
- 6 Sauv. données RAW
- 7 Format fichier
- 8 Vitesse obturation
- 9 Valeur d'ouverture
- 10 Sensibilité
- 11 Correction IL
- 12 Histogramme (R)
- 13 Histogramme (G)
- 14 Histogramme (B)

Viseur

Lors d'une prise de vue avec le viseur, des informations s'affichent dans celui-ci.

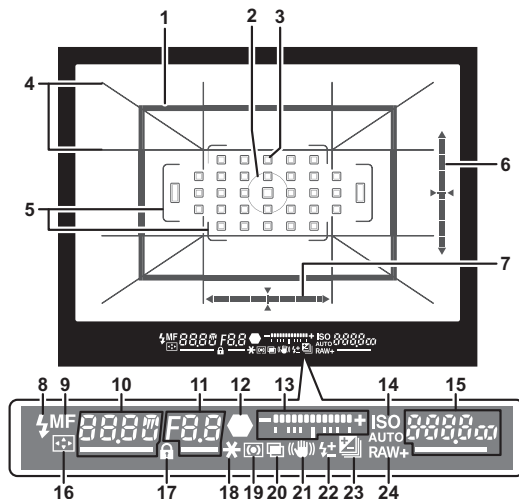

- | | |
|--|--|
| 1 Cadre de recadrage (p.49) | 10 Vitesse obturation/ Temps de traitement restant pour Réd.bruit vit.obt° lente (p.51)/ Mode AF (p.57)/Nombre de prises de vue pour Bracketing (p.65) |
| 2 Plage Mesure spot (p.56) | 11 Valeur d'ouverture/ Valeur bracketing (p.65) |
| 3 Point AF (p.58) | 12 Témoin de mise au point (p.19) |
| 4 Affichage quadrillage | 13 Échelle de distance IL |
| 5 Plage AF (p.45) | 14 ISO/ISO AUTO |
| 6 Niveau électronique (inclinaison verticale) (p.19) | |
| 7 Niveau électronique (inclinaison horizontale) (p.19) | |
| 8 Témoin du flash | |
| 9 Méthode de mise au point (p.57) | |

- 15** Sensibilité (p.55)/Valeur de correction de l'exposition/Capacité de stockage d'images/Mode de sélection de la zone de mise au point (p.58)
 8-33 Auto (33 points AF)
 8-3 Sélection zone
 55 1 Sélectionner
 55 2 Zone AF étendue (S)
 55 3 Zone AF étendue (M)
 55 4 Zone AF étendue (L)
 55 5 Spot
- 16** Modif. point AF (p.58)
17 Verrouillage des commandes (p.47)
18 Verrouillage expo.
19 Mesure de l'exposition (p.56)
20 Sur-impression (p.67)
21 Shake Reduction (p.77)
22 Compens. expo flash (p.73)
23 Correction IL (p.52)/Bracketing (p.65)
24 Format fichier (p.49)

🔍 Aide-mémoire

- Les informations s'affichent dans le viseur lorsque vous pressez **SHUTTER** à mi-course ou pendant le temps de mesure d'exposition (réglage par défaut : 10 sec).
- Le point AF utilisé pour la mise au point automatique est accentué lorsque **SHUTTER** est pressé à mi-course.
- Vous pouvez ajuster la netteté de l'image dans le viseur en utilisant la molette de réglage dioptrique.
- L'affichage des options Affichage quadrillage, Niveau électronique, Plage AF, Plage Mesure spot et Collimateurs AF peut être activé ou désactivé dans [Affichage dans viseur] du menu **5**. (p.26)
- Le viseur s'éclaire lors de la mise au point sur le sujet ou du changement de la zone de mise au point dans un lieu sombre. Vous pouvez modifier la méthode d'éclairage dans [9 Éclairage du viseur] du menu **C2**. (p.35)

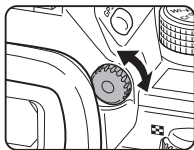

Niveau électronique

Vous pouvez vérifier si l'appareil est incliné en affichant le niveau électronique. Les niveaux électroniques pour les inclinaisons verticale et horizontale de l'appareil peuvent être affichés dans le viseur et sur l'écran Live View. (p.13)
 Sélectionnez si vous voulez afficher le niveau électronique dans [Affichage dans viseur] et dans [Live View] du menu **5**. (p.26)

🔍 Aide-mémoire

- Lorsque [Niveau électronique] est assigné à **Fx1** ou à **Fx2**, vous pouvez activer ou désactiver l'affichage du niveau électronique d'une simple pression sur un bouton. (p.105)

Écran LCD

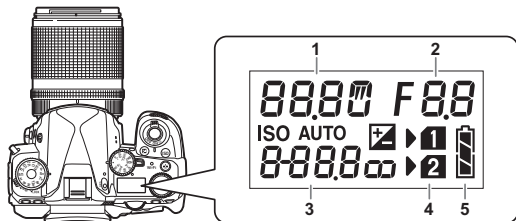

- | | |
|--|--|
| <p>1 Vitesse obturation/
Nombre de prises de vue
pour Bracketing (p.65)/
Mode de connexion USB
(p.95)/Nettoyage du
capteur en cours (p.121)</p> | <p>2 Valeur d'ouverture/Valeur
de bracketing (p.65)</p> <p>3 Sensibilité (p.55)/
Correction IL (p.52)</p> <p>4 Numéro de fente</p> <p>5 Usure de la batterie</p> |
|--|--|

Aide-mémoire

- L'éclairage de l'écran LCD est activé lorsque vous appuyez sur .

Vous pouvez régler la luminosité de l'écran LCD lorsque vous appuyez sur dans [Réglages de l'éclairage] du menu 2. (p.108)

Comment modifier les réglages des fonctions

Utilisation des touches directes

Appuyez sur en état de pause.

	Mode déclenchement	p.63
	Bouton Fx2	p.105
	Balance des blancs	p.70
	Personnalisation image	p.74

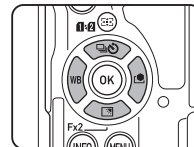

Vous pouvez assigner une fonction à et l'utiliser comme le bouton Fx2 (). Par défaut, la fonction [Réglage affichage ext.] lui est assignée. (p.12)

Utilisation de Smart Function

Vous pouvez modifier facilement les réglages à l'aide de deux molettes : la molette de fonction et la molette de réglage. Utilisez la molette de fonction (①) pour sélectionner la fonction voulue et utilisez la molette de réglage (②) pour modifier la valeur de son réglage.

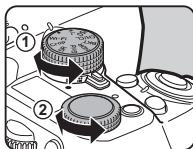

Les fonctions suivantes peuvent être sélectionnées.

Molette de fonction	Fonction	Page
●	Désactive le fonctionnement de la molette de réglage.	p.46
+/-	Modifie la valeur de correction de l'exposition.	p.52
ISO	Modifie la sensibilité ISO.	p.55
CH/CL	Bascule entre Rafale et Prise de vues vue par vue et change la vitesse de prise de vue en rafale.	p.64
BKT	Modifie la valeur du bracketing pour le mode Bracketing.	p.65
HDR	Modifie le type pour Prise de vue HDR.	p.76
Grid	Active ou désactive l'affichage du quadrillage dans le viseur lors d'une prise de vue avec le viseur. Change le type de quadrillage affiché sur l'écran Live View lors d'une prise de vue avec Live View.	p.26
SR	Active ou désactive les fonctions Shake Reduction et Movie SR.	p.77

Molette de fonction	Fonction	Page
Crop	Modifie le réglage Rogner.	p.49
Wi-Fi	Active ou désactive la fonctionnalité Wi-Fi.	p.97

Le guide de fonctionnement de Smart Function s'affiche sur l'écran de contrôle LCD et l'écran Live View.

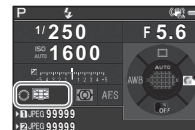

Utilisation du panneau de contrôle

Appuyez sur **INFO** en état de pause.

Utilisez ▲▼◀▶ pour sélectionner un élément.

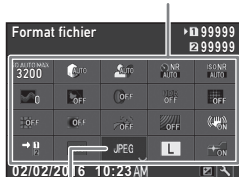

Utilisez  pour modifier les réglages.

Appuyez sur **OK** pour effectuer des réglages détaillés.



Appuyez sur **MENU** pour annuler l'opération de réglage.

Appuyez sur **OK** pour confirmer l'élément sélectionné et revenir au panneau de contrôle.

Aide-mémoire

- Les fonctions qui peuvent être sélectionnées varient en fonction de la configuration actuelle de l'appareil.
- Si aucune opération n'est effectuée pendant 1 minute environ sur le panneau de contrôle, l'écran revient à l'état de pause.

Personnalisation du panneau de contrôle

Les fonctions affichées sur le panneau de contrôle peuvent être personnalisées.

1 Appuyez sur **INFO** en état de pause.

L'écran de réglage des paramètres s'affiche.

2 Appuyez sur .

L'écran de personnalisation apparaît.

3 Utilisez ▲▼◀▶ pour sélectionner la fonction à modifier.

Appuyez sur **O** pour restaurer la valeur par défaut.

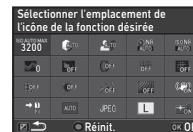

4 Appuyez sur **OK**.

Les fonctions sélectionnables s'affichent dans le menu contextuel.

5 Utilisez ▲▼ pour sélectionner la fonction à enregistrer.

Sélectionnez [-] si vous ne voulez enregistrer aucune fonction.



6 Appuyez sur **OK**.

L'écran de l'étape 3 apparaît de nouveau.

7 Appuyez sur .

Le panneau de contrôle s'affiche de nouveau.

8 Appuyez sur **MENU**.

L'appareil revient à l'état de pause.

La plupart des fonctions sont définies dans les menus.

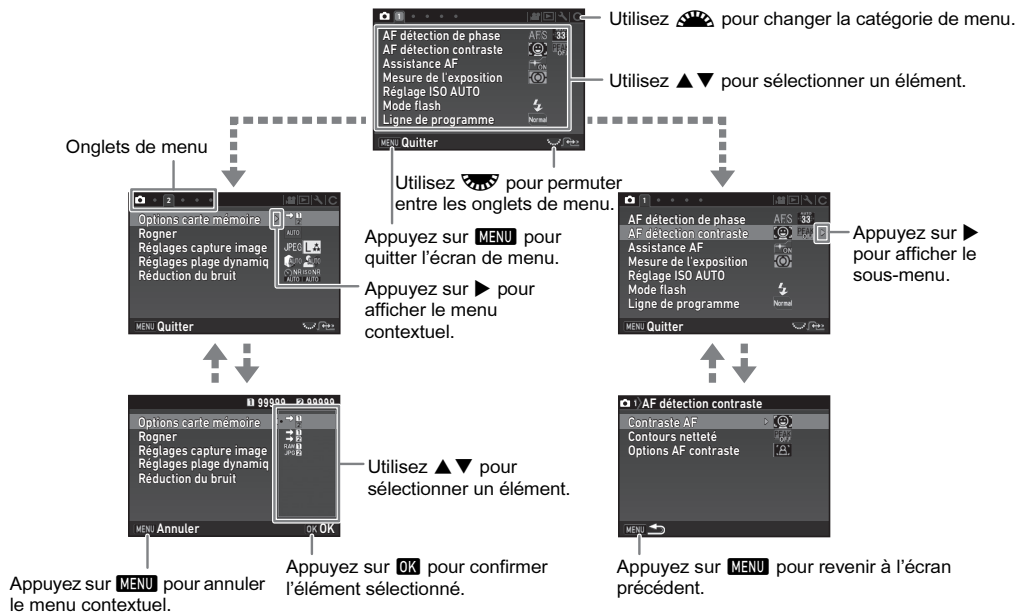

📌 Aide-mémoire

- Pour les menus Réglag. perso. (C1-4), vous pouvez montrer l'écran de réglage de l'élément suivant dans l'ordre des menus sur l'écran en tournant ☀ pendant que le sous-menu de l'élément actuellement sélectionné est affiché.
- Appuyez sur **MENU** pour afficher le premier onglet des menus les plus appropriés aux réglages de l'appareil à ce moment. Pour afficher l'onglet du menu sélectionné en premier, réglez cela dans [23 Enreg emplacement menu] du menu C4.
- Les réglages modifiés avec les touches directes, Smart Function, le panneau de contrôle et les menus reviennent à leurs valeurs par défaut avec [Réinit.] du menu ↶4. Pour rétablir tous les réglages dans les menus Réglag. perso. à leurs valeurs par défaut, utilisez [Réinit. fonct* perso] du menu C4. (Cela ne s'applique pas à certains réglages.)

Liste des menus

1







Introduction

Menus du mode prise de vue

Menu	Paramètre	Fonction	Réglage par défaut	Page	
☑ 1	AF détection de phase	Mode AF *1	Sélectionne le mode de mise au point automatique pour une prise de vue avec le viseur.	A.F.S	p.57
		Zone active AF *1	Sélectionne la zone de réglage de la mise au point pour une prise de vue avec le viseur.	Auto (33 points AF)	p.58
		Réglage A.F.S	Définit l'action prioritaire dans les cas où le mode de mise au point automatique est réglé sur A.F.S et que SHUTTER est pressé à fond.	Priorité mise au point	p.59
		1re prise de vue en A.F.C	Définit l'action prioritaire pour la première vue dans les cas où le mode de mise au point automatique est réglé sur A.F.C et que SHUTTER est pressé à fond.	Auto	p.59
		Fct en A.F.C rafale	Définit l'action prioritaire durant la prise de vue en continu lorsque le mode de mise au point automatique est réglé sur A.F.C .	Auto	p.59
		Maintien du statut AF	Conserve la mise au point pendant un certain temps lorsque le sujet se déplace hors de la zone de mise au point après la mise au point.	Faible	p.59
AF détection contraste	Contraste AF *1	Définit le mode de mise au point automatique pour la prise de vue avec Live View.	Détection de visage	p.60	
	Contours netteté *1	Souligne le contour du sujet mis au point et facilite la vérification de la mise au point.	Arrêt	p.61	
	Options AF contraste	Définit l'action prioritaire pour le moment où SHUTTER est pressé à fond.	Priorité mise au point	p.61	
Assistance AF *1	Déclenche la lumière d'assistance lorsque la mise au point automatique s'effectue dans des endroits sombres.	Marche	p.57		
Mesure de l'exposition *1	Sélectionne la partie du capteur à utiliser pour mesurer la luminosité et déterminer l'exposition.	Multizone	p.56		
Réglage ISO AUTO *1	Définit la plage de correction automatique en ISO AUTO et les paramètres AUTO ISO.	ISO 100 à ISO 3200/Standard	p.55		
Mode flash *1	Règle le mode flash.	Flash forcé ou Décharge flash auto	p.72		
Ligne de programme *1	Sélectionne le réglage de la ligne de programme.	Normal	p.52		

Menu	Paramètre		Fonction	Réglage par défaut	Page
📷1	Mode exposition *2	Mode exposition	Change provisoirement le mode d'exposition lorsque le sélecteur de mode est réglé sur un des modes U1 à U5 .	P	p.109
		Ligne de programme	Sélectionne le réglage Ligne de programme lorsque le sélecteur de mode est réglé sur un des modes de U1 à U5 .	Normal	
📷2	Options carte mémoire *1		Règle la méthode d'enregistrement lorsque deux cartes mémoire sont insérées.	Utilisation séquentielle	p.49
	Rogner *1		Règle l'angle de vue pour la prise de vue.	Auto	p.49
	Réglages capture image	Format fichier *1	Définit le format de fichier des images.	JPEG	p.49
		Pixels enregistrés.JPEG *1	Définit la taille d'enregistrement des images JPEG.	L	
		Qualité JPEG *1	Définit la qualité des images JPEG.	★★★	
		Format fichier RAW	Définit le format fichier RAW.	PEF	
		Espace couleurs	Définit l'espace couleur à utiliser.	sRGB	
	Réglages plage dynamique	Compens*htes lumières *1	Élargit la plage dynamique et évite que ne se produisent des zones surexposées.	Auto	p.76
		Compens° ombres *1	Élargit la plage dynamique et évite que ne se produisent des zones sous-exposées.	Auto	
	Réduction du bruit	Réd.bruit vit.obt° lente *1	Règle le paramètre de réduction du bruit lors d'une prise de vue avec une vitesse d'obturation lente.	Auto	p.51
Réduct° bruit ISO élevé *1		Règle le paramètre de réduction du bruit lors d'une prise de vue avec une sensibilité ISO élevée.	Auto	p.55	
📷3	Clarté *1		Modifie la clarté des images en utilisant une fonction de traitement de l'image.	±0	p.78
	Ton chair *1		Améliore le ton de la peau sur les images en utilisant une fonction de traitement de l'image.	Arrêt	p.78
	Filtre numérique *1		Applique un effet de filtre numérique lors de la prise de vue.	Aucun filtre	p.75
	Prise de vue HDR *1		Définit le type de prise de vue avec plage dynamique élevée.	Arrêt/±2 IL/Marche	p.76
	Pixel Shift Resolution *1		Fusionne quatre images avec un décalage pixel par pixel et produit une image haute définition.	Arrêt	p.78
	ASTROTRACER *1		Fait les réglages pour suivre et capturer des corps célestes.	Arrêt	p.83

Menu	Paramètre	Fonction	Réglage par défaut	Page	
☑4	Simulateur filtre AA *1	Applique un effet de filtre passe-bas à l'aide du mécanisme Shake Reduction.	Arrêt	p.78	
	Shake Reduction *1	Active la fonction Shake Reduction.	Marche	p.77	
	Corr° ligne horizon *1	Corrige l'inclinaison horizontale en mode  .	Arrêt	-	
	Ajustement composé *1	Vous permet d'ajuster la composition de l'image à l'aide de la fonction Shake Reduction.	Arrêt	p.79	
	Correction objectif	Correction distorsion *1	Réduit les distorsions dues aux propriétés de l'objectif.	Arrêt	p.77
		Correct° illum. périph. *1	Réduit la baisse de lumière périphérique due aux propriétés de l'objectif.	Arrêt	
		Ajust aberrat° chroma *1	Réduit les aberrations chromatiques latérales dues aux propriétés de l'objectif.	Marche	
Correction diffraction *1		Corrige le flou provoqué par la diffraction lors de l'utilisation d'une faible ouverture.	Marche		
	Focale d'entrée *1	Règle la focale en cas d'utilisation d'un objectif ne se prêtant pas à l'obtention des données de focale.	35 mm	p.119	
☑5	Affichage dans viseur	Affichage quadrillage *1	Affiche les lignes de quadrillage dans le viseur.	Marche	p.19
		Niveau électronique *1	Affiche le niveau électronique dans le viseur.	Marche	
		Plage AF	Affiche la plage AF dans le viseur.	Marche	
		Plage Mesure spot	Affiche la plage de mesure spot dans le viseur.	Marche	
		Collimateurs AF	Affiche les collimateurs AF dans le viseur.	Marche	
	Live View	Affichage quadrillage *1	Règle le type et la couleur des lignes de quadrillage affichés pendant Live View.	Arrêt/Noir	p.13
		Niveau électronique *1	Affiche le niveau électronique pendant Live View.	Marche	
		Affichage histogramme	Affiche l'histogramme pendant Live View.	Arrêt	
		Alerte sur-expo.	Définit les zones surexposées pour qu'elles clignotent en rouge pendant Live View.	Arrêt	
		Réduct° scintillement	Réduit le scintillement de l'écran Live View en réglant la fréquence.	50Hz	











Menu	Paramètre		Fonction	Réglage par défaut	Page	
☑ 5	Affichage immédiat	Durée affichage	Définit la durée de l'affichage immédiat.	1 sec.	p.46	
		Agrandir affichage	Affiche l'image agrandie pendant l'affichage immédiat.	Marche		
		Sauv. données RAW	Sauvegarde les données RAW pendant l'affichage immédiat.	Marche		
		Supprimer	Supprime l'image affichée pendant l'affichage immédiat.	Marche		
		Affichage histogramme	Affiche l'histogramme pendant l'affichage immédiat.	Arrêt		
		Alerte sur-expo.	Définit les zones surexposées pour qu'elles clignotent en rouge pendant l'affichage immédiat.	Arrêt		
	Autres régl. affichage	Affichage guide	Affiche les guides de fonctionnement lorsque le mode d'enregistrement est modifié.		Marche	p.45
		Rotation écran auto	Affiche l'écran de contrôle LCD verticalement si l'appareil est tenu à la verticale.		Marche	p.15
		Couleur d'affichage	Définit la couleur d'affichage de l'écran de contrôle LCD, du panneau de contrôle et du curseur de menu.		1	p.43
	Bouton personnalisé*	Bouton Fx1	Définit la fonction pour le moment où vous appuyez sur Fx1 .		Format fichier ponctuel	p.105
		Bouton Fx2	Définit la fonction pour le moment où vous appuyez sur Fx2 (▼).		Réglage affichage ext.	
		Bouton AF	Définit la fonction pour le moment où vous appuyez sur AF .		Activer AF1	
		Molette prévisualisat*	Définit l'action de l'appareil lorsque l'interrupteur principal est mis en position  .		Prévisualisation optique	p.62
		Programmat* molette	P	Définit le fonctionnement  /  /  pour chaque mode d'exposition.	Tv, Av, ➡P	p.107
			Sv		-, ISO, -	
Tv			Tv , -, -			
Av			-, Av , -			
TAv			Tv, Av, P LINE			
M			Tv, Av, P LINE			
B	-, Av , -					
X	-, Av , -					
Sens de rotation	Inverse l'effet obtenu lorsque  ou  est activé.		Rotation vers la droite			

Menu	Paramètre	Fonction	Réglage par défaut	Page
 5	Mémoire	Définit les paramètres qui sont sauvegardés à la mise hors tension de l'appareil.	Marche pour les réglages autres que Clarté, Ton chair, Filtre numérique, Prise de vue HDR, Pixel Shift Resolution et Réglage affichage ext.	p.110
	Sauvegarde mode USER	Vous pouvez enregistrer des réglages de prise de vue fréquemment utilisés sur U1 à U5 du sélecteur de mode.	–	p.108

*1 Disponible comme une fonction dans le panneau de contrôle.





*2 La fonction apparaît uniquement lorsque le sélecteur de mode est réglé sur un des modes de **U1** à **U5**.

Menu	Paramètre		Fonction	Réglage par défaut	Page	
1	AF détection contraste	Contraste AF *1	Règle le mode de mise au point automatique.	Détection de visage	p.60	
		Contours netteté *1	Souligne le contour du sujet mis au point et facilite la vérification de la mise au point.	Arrêt	p.61	
	Assistance AF *1		Déclenche la lumière d'assistance lorsque la mise au point automatique s'effectue dans des endroits sombres.	Marche	p.57	
	Mesure de l'exposition *1		Sélectionne la partie du capteur à utiliser pour mesurer la luminosité et déterminer l'exposition.	Multizone	p.56	
	Options carte mémoire *1		Sélectionne l'une des cartes mémoire insérées dans les fentes SD1 et SD2 pour l'enregistrement de séquences vidéo.	SD1	p.49	
	Rogner *1		Règle l'angle de vue pour la prise de vue.	Auto	p.49	
	Réglages Mode vidéo	Pixels enregistrés *1		Définit le nombre de pixels enregistrés de la vidéo.		p.49
		Cadence d'image *1		Définit la cadence d'image de la vidéo.	30p	
	Réglage volume sonore	Niveau enregistrement *1		Définit le niveau sonore de l'enregistrement.	Auto	p.53
		Réduction bruit du vent *1		Réduit le bruit de vent.	Arrêt	
Volume casque *1		Règle le volume sonore lorsqu'un casque est connecté.	10			
2	Réglages plage dynamique	Compens°htes lumières *1	Élargit la plage dynamique et évite que ne se produisent des zones surexposées.	Auto	p.76	
		Compens° ombres *1	Élargit la plage dynamique et évite que ne se produisent des zones sous-exposées.	Auto		
	Filtre numérique *1		Applique un effet de filtre numérique lors de l'enregistrement d'une séquence vidéo.	Aucun filtre	p.75	
	Movie SR *1		Active la fonction Shake Reduction.	Marche	-	





Menu	Paramètre		Fonction	Réglage par défaut	Page
	Live View	Affichage quadrillage *1	Règle le type et la couleur des lignes de quadrillage affichés pendant Live View.	Arrêt/Noir	p.13
		Niveau électronique *1	Affiche le niveau électronique pendant Live View.	Marche	
		Affichage histogramme	Affiche l'histogramme pendant Live View.	Arrêt	
		Alerte sur-expo.	Définit les zones surexposées pour qu'elles clignotent en rouge pendant Live View.	Arrêt	
		Réduct° scintillement	Réduit le scintillement de l'écran Live View en réglant la fréquence.	50Hz	
2	Bouton personnalisé*	Bouton AF (vidéo)	Définit la fonction pour le moment où vous appuyez sur AF .	Activer AF1	p.105
		Programmat° molette	<div style="display: flex; align-items: center;"> <div style="margin-right: 5px;">      </div> <div> Définit le fonctionnement  /  /  pour chaque mode d'exposition. </div> </div>	-, -, - Tv, -, P LINE -, Av, P LINE Tv, Av, P LINE Tv, Av, P LINE	p.107
		Sens de rotation	Inverse l'effet obtenu lorsque  ou  est activé.	Rotation vers la droite	

*1 Disponible comme une fonction dans le panneau de contrôle.

Menu	Paramètre	Fonction	Réglage par défaut	Page	
☐ 1	Diaporama	Durée affichage	Définit un intervalle d'affichage des images.	3 sec.	p.87
		Fondu enchaîné	Définit un effet de transition vers l'image suivante.	Arrêt	
		Répéter lecture	Relance le diaporama au début une fois la dernière image affichée.	Arrêt	
		Lecture vidéo auto	Lit les vidéos pendant le diaporama.	Marche	
	Protéger toutes les images	Protège à la fois toutes les images enregistrées.	–	p.111	
	Supprimer toutes les images	Supprime à la fois toutes les images enregistrées.	–	–	
	Zoom rapide	Définit le grossissement initial lors du grossissement d'images.	Arrêt	p.48	
	Volume son de lecture	Règle le volume sonore pendant la lecture d'une vidéo.	10	p.54	
	Affichage image	Rotation image auto	Fait pivoter les images prises en tenant l'appareil à la verticale ou pour lesquelles les informations de rotation ont été changées.	Marche	p.87
		Affichage quadrillage	Règle le type et la couleur des lignes de quadrillage.	Arrêt/Noir	p.48
Alerte sur-expo.		Définit les parties surexposées pour qu'elles clignotent en rouge sur l'Affichage infos standard ou l'Affichage histogramme du mode lecture.	Arrêt	p.16	

Menu	Paramètre	Fonction	Réglage par défaut	Page	
1	Language/言語	Change la langue d'affichage.	English	p.42	
	Réglage date	Définit la date et l'heure ainsi que le format d'affichage.	01/01/2016	p.43	
	Heure monde	Bascule entre l'affichage de la date et de l'heure de votre ville de résidence et celui d'une ville spécifiée.	Ville de résidence	p.110	
	Taille du texte	Agrandit la taille du texte lorsque vous sélectionnez un élément de menu.	Std	p.42	
	Effets sonores	Active/désactive le son des touches et change le volume pour MAP effectuée, AE-L, Retardateur, Télécommande, Miroir levé, Zone active AF et les fonctions enregistrées pour Fx1 et Fx2 (Format fichier ponctuel, Pixel Shift Resolution, Shake Reduction, Corr° ligne horizon et Niveau électronique).	Volume 3/ Tous sur marche	-	
	Réglages affichage LCD	Règle la luminosité, la saturation et la couleur de l'écran.	0	-	
	Réglage affichage ext.	Ajuste la luminosité de l'écran pour les prises de vue en extérieur.	Arrêt	p.12	
2	Réglages de l'éclairage	Écran LCD	Définit si l'éclairage de l'écran LCD est activé lorsque  est actionné.	Forte	p.108
		Commandes latérales	Définit si l'éclairage des commandes latérales est activé lorsque  est actionné après que l'écran a été tiré vers l'avant.	Arrêt	
		Monture d'objectif	Définit si l'éclairage de la monture de l'objectif est activé lorsque  est actionné.	Arrêt	
		Fente/connecteur	Définit si l'éclairage des fentes pour cartes est activé lorsque  est actionné.	Arrêt	

Menu	Paramètre		Fonction	Réglage par défaut	Page
2	Voyants lumineux	Wi-Fi	Définit la luminosité du témoin Wi-Fi.	Forte	p.108
		GPS	Définit la luminosité du voyant GPS.	Forte	
		Retardateur	Définit si le témoin du retardateur s'allume lors de la prise de vue avec le retardateur.	Marche	
		Télécommande	Définit si le témoin du retardateur s'allume lors de la prise de vue avec la télécommande.	Marche	
	Wi-Fi *1		Active la fonctionnalité Wi-Fi.	Arrêt	p.97
	GPS/boussole électr.	Enregistrement GPS	Règle l'action de l'appareil pendant l'enregistrement GPS.	Marche	p.82
		Synchro heure GPS	Ajuste automatiquement les réglages de date et d'heure.	Marche	
		Étalonnage	Effectue un étalonnage des informations de direction.	-	
	Connexion USB		Définit le mode de connexion USB lors du raccordement à un ordinateur.	MSC	p.95
	Sortie HDMI		Définit le format de sortie lors du branchement à un équipement audiovisuel avec une entrée HDMI.	Auto	p.88
Arrêt auto		Définit la durée avant que l'appareil ne s'éteigne automatiquement lorsqu'aucune opération n'est effectuée pendant une certaine période de temps.	1 min.	p.42	
3	Créer nouveau dossier		Crée un nouveau dossier sur la carte mémoire.	-	p.111
	Nom du dossier		Définit le nom du dossier dans lequel les images sont enregistrées.	Date	p.111
	Nom fichier		Définit le nom du fichier attribué à une image.	IMGP/_IMG	p.113
	N° de fichier	Numérotat°séquentielle	Poursuit la numérotation séquentielle pour le nom de fichier lorsqu'un nouveau dossier est créé.	Marche	p.113
		Réinitialisat° n° fichier	Réinitialise le réglage des numéros de fichier et revient à 0001 à chaque fois qu'un nouveau dossier est créé.	-	
	Informations copyright		Définit les informations relatives au photographe et au copyright intégrées dans les données Exif.	Arrêt	p.114
Formater		Formate une carte mémoire.	-	p.44	

Menu	Paramètre	Fonction	Réglage par défaut	Page
4	Détection pixels morts	Détermine et corrige les éventuels pixels défectueux dans le capteur.	–	p.121
	Système anti-poussière	Nettoie le capteur en appliquant des vibrations haute fréquence (ultrasoniques).	Marche/Arrêt	p.121
	Nettoyage capteur	Bloque le miroir en position relevée pour le nettoyage du capteur avec une soufflette.	–	p.121
	Choisir batterie	Définit l'action de l'appareil lorsque la poignée d'alimentation optionnelle est montée sur l'appareil.	Sélect. automatique/ Détection auto	p.40
	Marques certification	Affiche les marques de certification de la conformité avec les normes techniques sans fil.	–	p.139
	Info/options programme	Affiche la version du programme de l'appareil. Vous pouvez vérifier la version actuelle du programme avant de lancer une mise à jour.	–	–
	Réinit.	Réinitialise les réglages des touches directes et de Smart Function ainsi que ceux des éléments des menus  , des menus  , du menu  , des menus  , du panneau de contrôle et de la palette du mode lecture.	–	–

*1 Disponible comme une fonction dans le panneau de contrôle.

Menu	Paramètre	Fonction	Réglage par défaut	Page
C1	1 Incréments IL	Définit les paliers d'ajustement de l'exposition.	Incréments de 1/3 IL	p.51
	2 Sensibilité	Définit les paliers d'ajustement de la sensibilité ISO.	Palier 1 IL	p.55
	3 Temps de mesure d'expo	Définit le temps de mesure d'exposition.	10 sec.	–
	4 Correction IL auto	Compense automatiquement l'exposition lorsque l'exposition correcte ne peut pas être atteinte avec les réglages actuels.	Arrêt	–
	5 Lier point AF et AE	Définit la relation entre la valeur d'exposition et le point AF dans la zone de mise au point.	Arrêt	–
	6 Options mode B	Définit l'opération de l'appareil lorsque vous appuyez sur SHUTTER dans B .	Type1	–
	7 Vitesse sync flash	Sélectionne la vitesse synchro flash.	1/200	p.120
C2	8 AE-L avec AF bloqué	Définit s'il faut verrouiller la valeur d'exposition lorsque la mise au point est mémorisée.	Arrêt	–
	9 Éclairage du viseur	Définit si l'éclairage du viseur est activé lors de la mise au point sur le sujet ou du changement de zone de mise au point.	Auto	p.19
	10 AF avec télécommande	Définit s'il faut utiliser ou non la mise au point automatique lors d'une prise de vue avec télécommande.	Arrêt	p.65
	11 Ordre bracketing	Définit l'ordre des prises de vues en bracketing.	0 - +	p.66
	12 Bracketing ponctuel	Prend tous les clichés en un seul déclenchement lors de l'utilisation du bracketing.	Arrêt	p.66
	13 Options intervalloètre	Définit s'il faut commencer à décompter la durée de l'intervalle au moment où l'exposition commence ou lorsqu'elle se termine pour Intervallomètre, Compo prise de vue intervalle et Enregist. vidéo par intervalle.	Intervalle	p.69
14 AF en intervalloètre	Définit s'il faut verrouiller la position de mise au point utilisée lorsque la première image est prise ou effectuer la mise au point pour chaque exposition pour Intervallomètre, Compo prise de vue intervalle, Enregist. vidéo par intervalle et Traînée stellaire.	MAP verrouillée à 1re expo	p.69	

Menu	Paramètre	Fonction	Réglage par défaut	Page
C3	15 Plage bal. des blcs réglabl	Définit s'il faut régler manuellement la balance des blancs lorsque la source lumineuse est spécifiée dans le réglage de la balance des blancs.	Fixe	p.70
	16 Bal.blancs auto tungstène	Règle le ton de couleur de lumière tungstène lorsque la balance des blancs est réglée sur [Balance blancs auto].	Correction forte	p.70
	17 Balance blancs avec flash	Paramètre la balance des blancs lors de l'utilisation du flash.	Balance blancs auto	p.70
	18 Paliers T° couleur	Définit les paliers d'ajustement de l'option de température de couleur de la balance des blancs.	Kelvin	p.72
	19 Commandes on/off	Active ou désactive le fonctionnement du groupe sélectionné de boutons et de molettes.	Type1	p.47
	20 Bouton modif. point AF	Sélectionne l'opération de  lorsque le mode de sélection de la zone de mise au point est réglé sur l'un des modes de type sélection.	Type1	p.59
	21 Extinction auto SR	Désactive automatiquement la fonction Shake Reduction lorsque le mode de déclenchement est réglé sur [Retardateur] ou [Télécommande].	Activer Extinction auto SR	p.63
C4	22 Enregistremt info rotation	Enregistre les informations de rotation lors de la prise de vue.	Marche	p.87
	23 Enreg emplacement menu	Enregistre le dernier onglet de menu affiché sur l'écran et l'affiche de nouveau lorsque vous appuyez sur MENU .	Réinitialisat° emplacement menu	p.23
	24 MAP prédéterminée	Active la prise de vue en mise au point prédéterminée lorsqu'un objectif de mise au point manuel est monté. Le déclenchement s'effectue automatiquement lorsque le sujet est net.	Arrêt	p.118
	25 Ajustement AF précis	Vous permet de régler précisément vos objectifs avec le système de mise au point automatique de l'appareil.	Arrêt	p.61
	26 Utilis. bague diaphragme	Active le déclenchement lorsque la bague de diaphragme est réglée sur une valeur autre que A (Auto).	Ne pas autoriser	p.118
	Réinit. fonct° perso	Restaure toutes les valeurs par défaut des réglages des menus Réglag. perso.	-	-

Mise en place de la courroie

- 1 Passez l'extrémité de la courroie par l'attache triangulaire.

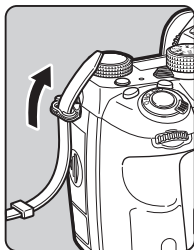

- 2 Fixez l'extrémité de la courroie à l'intérieur de la boucle de la boucle.

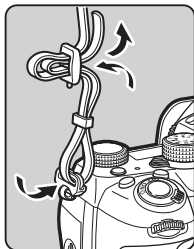

Lorsque la poignée de batterie est utilisée

Lorsque la poignée de batterie D-BG6 optionnelle est utilisée, vous pouvez fixer une extrémité de la courroie à la poignée de batterie.

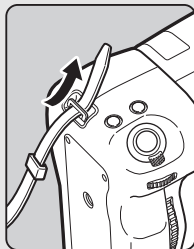

Montage d'un objectif

- 1 Assurez-vous que l'appareil est hors tension.
- 2 Retirez les bouchons de montage du boîtier (1) et de l'objectif (2).

Tournez le bouchon de montage du boîtier dans le sens inverse des aiguilles d'une montre tout en appuyant sur le poussoir de déverrouillage de l'objectif (3). Après avoir retiré les bouchons, veillez à placer l'objectif côté montage devant le boîtier.

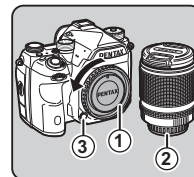

- 3 Alignez les repères de la montage de l'objectif (points rouges : 4) sur l'appareil et l'objectif, puis tournez l'objectif dans le sens horaire jusqu'à ce qu'il s'enclenche en position.

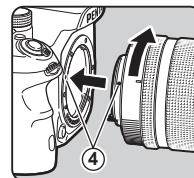

Pour retirer l'objectif

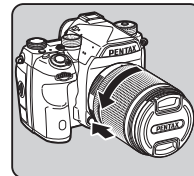

Montez le bouchon de l'objectif puis tournez l'objectif dans le sens inverse des aiguilles d'une montre tout en appuyant sur le poussoir de déverrouillage de l'objectif.



⚠ Attention

- Lorsque vous montez ou retirez l'objectif, choisissez un environnement relativement exempt de saleté et de poussière.
- Laissez le bouchon de monture du boîtier fixé sur l'appareil lorsqu'aucun objectif n'est monté.
- Veillez à fixer le bouchon de la monture de l'objectif et le bouchon avant à l'objectif après l'avoir retiré de l'appareil.
- Ne mettez pas vos doigts dans la monture de l'objectif sur l'appareil et ne touchez pas le miroir.
- L'appareil et la monture de l'objectif contiennent des contacts d'information de l'objectif. La saleté, la poussière ou la corrosion peuvent endommager le circuit électrique. Veuillez contacter le service après-vente le plus proche pour un nettoyage professionnel.
- Lorsqu'un objectif rétractable est monté et qu'il n'est pas déployé, vous ne pouvez pas prendre de photos ni utiliser certaines fonctions. Si l'objectif se rétracte pendant la prise de vue, l'appareil cesse de fonctionner. Reportez-vous à « Comment utiliser un objectif rétractable » (p.47) pour plus de détails.
- Nous déclinons toute responsabilité pour tout accident, dommage et dysfonctionnement résultant de l'utilisation d'objectifs provenant d'autres fabricants.

📖 Aide-mémoire

- Reportez-vous à la rubrique « Fonctions disponibles avec les différents objectifs » (p.116) pour plus de détails sur les fonctions de chaque objectif.
- Vous pouvez éclairer la monture de l'objectif en appuyant sur . (Réglage par défaut : Arrêt) La monture de l'objectif est éclairée même lorsque l'appareil photo est éteint. Modifiez le réglage dans [Monture d'objectif] de l'option [Réglages de l'éclairage] dans le menu . (p.108)

Utilisation de la batterie et du chargeur

Utilisez la batterie D-LI90 et le chargeur de batterie D-BC90 exclusivement développés pour cet appareil.

Remarque : cordon d'alimentation secteur certifié UL, type SPT-2 ou NISPT-2, cordon souple 18/2, tension nominale 125 V, 7 A, longueur minimale 1,8 m

Charge de la batterie

1 Branchez le cordon d'alimentation secteur sur le chargeur de batterie.

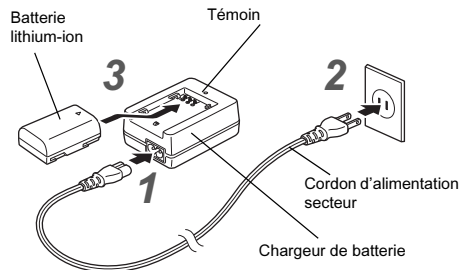

2 Branchez le cordon d'alimentation secteur dans la prise secteur.

3 Orientez le repère ▲ de la batterie vers le haut et insérez la batterie dans le chargeur.

Le témoin s'allume pendant la charge puis s'éteint lorsque la batterie est chargée.

⚠ Attention

- N'utilisez pas le chargeur D-BC90 pour charger des batteries autres que la batterie rechargeable lithium-ion D-LI90, sous peine de provoquer des dommages ou une surchauffe.
- Remplacez la batterie par une neuve dans les cas suivants :
 - Si le témoin clignote ou ne s'allume pas après que vous ayez inséré la batterie correctement
 - Si la batterie se décharge plus rapidement, même après avoir été rechargée (elle peut avoir atteint la fin de sa durée de vie)

🧠 Aide-mémoire

- Le temps de charge maximal est d'environ 390 minutes (il dépend de la température et de la capacité restante de la batterie). Chargez la batterie dans un lieu où la température se situe entre 0°C et 40°C.

Insertion et retrait de la batterie

⚠ Attention

- Insérez correctement la batterie, faute de quoi elle ne pourra pas être retirée.
- Essuyez les contacts de la batterie avec un chiffon doux sec avant de l'insérer.
- N'ouvrez pas le couvercle du logement de la batterie ou ne retirez pas celle-ci lorsque l'appareil est sous tension.
- Soyez vigilant lorsque vous utilisez l'appareil en continu pendant une longue période ; la batterie ou l'appareil est susceptible de chauffer.
- Enlevez la batterie si vous restez longtemps sans utiliser l'appareil, car elle risque de fuir et d'endommager l'appareil si elle reste en place pendant une période de non-utilisation prolongée. Si la batterie enlevée doit rester inutilisée pendant six mois ou plus, chargez-la pendant environ 30 minutes avant de la ranger. Veillez à recharger la batterie tous les six à douze mois.
- Rangez la batterie dans un endroit où la température est inférieure ou égale à la température ambiante. Évitez les températures élevées.

- La date et l'heure peuvent être réinitialisées si vous laissez la batterie hors de l'appareil pendant longtemps. Dans ce cas, réglez de nouveau la date et l'heure.

1 Ouvrez la trappe de protection du logement de la batterie.

Soulevez le bouton de déverrouillage du logement de la batterie, tournez-le vers OPEN pour déverrouiller puis ouvrez la trappe.

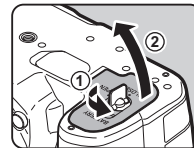

2 Placez la marque ▲ sur la batterie face à l'extérieur de l'appareil, puis insérez la batterie jusqu'à ce qu'elle se mette en place.

Pour retirer la batterie, poussez le levier de verrouillage de la batterie dans le sens de ③.

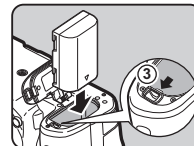

3 Fermez la trappe de protection.

Tournez le bouton de déverrouillage du logement de la batterie vers CLOSE pour verrouiller, puis rabattez-le.

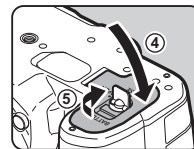

🧠 Aide-mémoire

- Le niveau affiché de la batterie peut ne pas être correct lorsque l'appareil est utilisé à des températures basses ou lorsque vous effectuez des prises de vue en rafale pendant une période de temps prolongée.

- En règle générale, la performance de la batterie sera momentanément affectée en cas de baisse de température. Lorsque vous utilisez l'appareil dans des climats froids, gardez une batterie de rechange à portée, bien au chaud dans votre poche. La performance de la batterie reviendra à la normale lors du retour à température ambiante.
- Lorsque vous voyagez à l'étranger ou que vous prenez beaucoup de photos, prévoyez toujours des batteries de rechange.
- Lorsque la poignée de batterie D-BG6 en option est utilisée, les réglages suivants peuvent être effectués dans [Choisir batterie] du menu  4.
 - Priorité à l'utilisation de la batterie
 - Type de piles AA à utiliser

Utilisation de l'adaptateur secteur

Il est recommandé d'utiliser le kit adaptateur secteur K-AC132 en option en cas d'utilisation prolongée de l'écran ou de raccordement de l'appareil à un ordinateur ou un équipement AV.

- 1** Vérifiez que l'appareil est hors tension puis ouvrez le cache des ports.

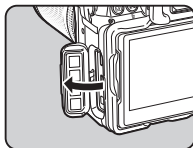

- 2** Alignez les marques ▲ sur la prise externe de l'adaptateur secteur puis la prise alimentation externe de l'appareil et branchez.

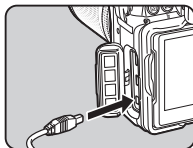

3 Branchez l'adaptateur secteur au cordon d'alimentation secteur, puis le cordon à la prise de courant.

⚠ Attention

- Vérifiez que l'appareil est hors tension avant de brancher ou de débrancher l'adaptateur secteur.
- Veillez à ce que les branchements soient corrects entre les bornes. En cas de déconnexion de l'alimentation pendant la lecture de données sur la carte, la carte mémoire ou les données pourraient être endommagées.
- Avant toute utilisation du kit d'adaptateur secteur, il est impératif de lire son mode d'emploi.

Insertion d'une carte mémoire

Les cartes mémoire suivantes peuvent être utilisées avec cet appareil.

- Carte mémoire SD
- Carte mémoire SDHC
- Carte mémoire SDXC

Dans le présent manuel, ces cartes sont désignées comme cartes mémoire.

1 Assurez-vous que l'appareil est hors tension.

2 Faites glisser la trappe de protection du logement de la carte mémoire dans le sens de ① puis faites-la pivoter pour l'ouvrir comme illustré par ②.

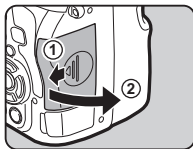

3 Introduisez une carte à fond dans chaque fente pour carte mémoire avec l'étiquette de la carte mémoire orientée vers le côté écran.

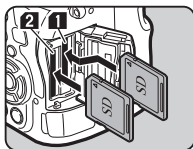

Poussez sur la carte mémoire une fois puis relâchez pour la retirer.

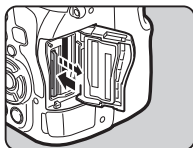

4 Faites pivoter la trappe de protection du logement de la carte mémoire, comme illustré par ③, puis faites-la glisser dans le sens de ④.

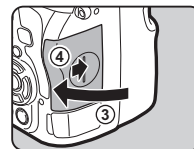

⚠ Attention

- Ne retirez pas la carte mémoire tant que le témoin d'accès à la carte est allumé.
- Si la trappe de protection du logement de la carte mémoire est ouverte alors que l'appareil est sous tension, celui-ci s'éteint. N'ouvrez pas la trappe lorsque vous utilisez l'appareil.
- Utilisez cet appareil pour formater (initialiser) une carte mémoire non utilisée ou ayant servi sur d'autres appareils. (p.44)
- Utilisez une carte mémoire à haute vitesse pour l'enregistrement de séquences vidéo. Si la vitesse d'écriture ne peut pas se maintenir à la vitesse d'enregistrement, l'écriture est susceptible de s'interrompre au cours de l'enregistrement.

🔍 Aide-mémoire

- Pour savoir comment les données sont enregistrées lorsque deux cartes mémoires sont insérées, reportez-vous à « Réglages de la carte mémoire » (p.49).
- Vous pouvez éclairer la fente pour carte en appuyant sur . (Réglage par défaut : Arrêt) Le logement de la fente pour carte est éclairé même lorsque l'appareil photo est éteint. Modifiez le réglage dans [Fente/connecteur] de l'option [Réglages de l'éclairage] dans le menu .2. (p.108)

Réglages initiaux

Mettez l'appareil sous tension et effectuez les réglages initiaux.

Mise de l'appareil sous tension

1 Placez l'interrupteur principal sur [ON].

Lorsque l'appareil est allumé pour la première fois après son achat, l'écran [Language/言語] s'affiche.

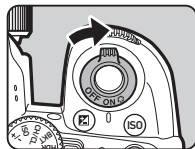

● Aide-mémoire

- L'appareil se met automatiquement hors tension lorsque vous ne l'utilisez pas pendant un délai donné. (Réglage par défaut : 1 min.) Vous pouvez modifier le réglage dans [Arrêt auto] du menu 2.

Réglage de la langue d'affichage

1 Utilisez ▲▼◀▶ pour sélectionner la langue voulue et appuyez sur [OK].

L'écran [Réglages initiaux] apparaît dans la langue sélectionnée.

Passer à l'étape 6 s'il n'est pas nécessaire de changer (Ville de résidence).

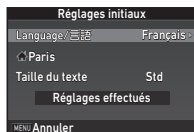

2 Appuyez sur ▼ pour déplacer le cadre jusqu'à ☰ et appuyez sur ▶.

L'écran [☰ Ville de résidence] apparaît.

3 Utilisez ◀▶ pour sélectionner une ville.

Utilisez ☀ pour modifier la région.

Reportez-vous à « Liste des villes Heure monde » (p.130) pour les villes qui peuvent être sélectionnées comme ville de résidence.



4 Appuyez sur ▼ pour sélectionner [Heure d'été] et utilisez ◀▶ pour sélectionner ☐ ou ☑.

5 Appuyez sur [OK].

L'appareil revient à l'écran [Réglages initiaux].

6 Appuyez sur ▼ pour sélectionner [Taille du texte] puis appuyez sur ▶.

7 Utilisez ▲▼ pour sélectionner [Std] ou [Grande], puis appuyez sur [OK].

La sélection de [Grande] augmente la taille de texte des éléments de menu choisis.

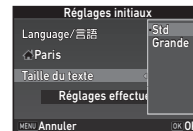

8 Appuyez sur ▼ pour sélectionner [Réglages effectués] puis appuyez sur [OK].

L'écran [Réglage date] apparaît.

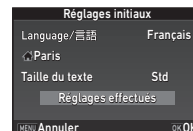

Réglage de la date et de l'heure

- 1 Appuyez sur **▶** et utilisez **▲▼** pour choisir le format de date .

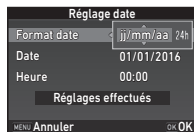

- 2 Appuyez sur **▶** et utilisez **▲▼** pour choisir [24h] ou [12h].

- 3 Appuyez sur **OK**.

Le cadre revient à [Format date].

- 4 Appuyez sur **▼** puis sur **▶**.

Le cadre passe au mois si le format de la date est réglé sur [mm/jj/aa].

- 5 Utilisez **▲▼** pour définir le mois.

Réglez de la même façon le jour, l'année et l'heure.

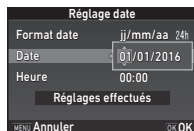

- 6 Appuyez sur **▼** pour sélectionner [Réglages effectués] puis appuyez sur **OK**.

L'écran [Affichage LCD] apparaît.

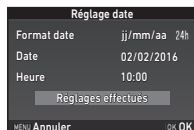

Réglage de l'affichage LCD

- 1 Utilisez **◀▶** pour sélectionner une couleur.

Sélectionnez la couleur d'affichage de l'écran de contrôle LCD, du panneau de contrôle et du curseur de menu à partir des couleurs 1 à 12.



- 2 Appuyez sur **OK**.

L'appareil passe en mode d'enregistrement et est prêt à photographier.

🔍 Aide-mémoire

- Il est possible de modifier par la suite la langue, la taille de texte et les réglages de date et d'heure à partir du menu **↶1** et la couleur d'affichage à partir de [Autres régl. affichage] dans le menu **📷5**. (p.27, p.32)
- Lorsque le GPS est activé, les réglages de date et d'heure sont ajustés en utilisant les informations obtenues des satellites. (p.80)

Formatage d'une carte mémoire



- 1 Appuyez sur **MENU**.
Le menu 1 s'affiche.
- 2 Utilisez ou pour afficher le menu 3.
- 3 Utilisez pour sélectionner [Formater] puis appuyez sur .
- 4 Utilisez pour sélectionner la fente de la carte mémoire dans laquelle la carte mémoire à formater doit être insérée puis appuyez sur .

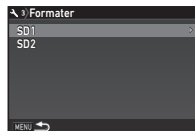

- 5 Appuyez sur pour sélectionner [Formater] puis appuyez sur **OK**.
Le formatage commence. Lorsque le formatage est terminé, l'écran de l'étape 4 s'affiche de nouveau.

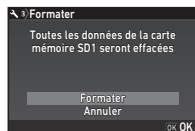

- 6 Appuyez deux fois sur **MENU**.

⚠ Attention

- Ne retirez pas la carte mémoire en cours de formatage, sous peine de l'endommager.
- Le formatage supprime toutes les données, protégées ou non.

🧠 Aide-mémoire

- Lorsqu'une carte mémoire est formatée, le nom de volume attribué à la carte est « K-1 ». Lorsque cet appareil est raccordé à un ordinateur, la carte mémoire est reconnue comme disque amovible nommé « K-1 ».

Prise de vue de base

Prenez des photos en mode **AUTO** (Analyse scène auto), qui permet à l'appareil d'analyser les conditions de prise de vue et de définir automatiquement les réglages de prise de vue optimaux.

Prise de vue avec le viseur

- 1 Retirez le bouchon avant de l'objectif en appuyant sur les parties supérieure et inférieure indiquées sur l'illustration.

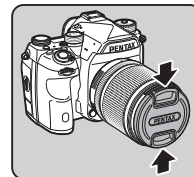

Lorsqu'un objectif rétractable est monté, déployez-le avant de mettre l'appareil sous tension.

Comment utiliser un objectif rétractable (p.47)

- 2 Mettez l'appareil sous tension.
- 3 Tournez le sélecteur du mode d'enregistrement sur .

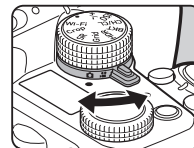

4 Réglez le sélecteur du mode de mise au point sur AF.

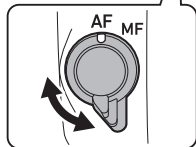
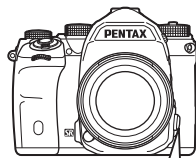

5 Tournez le sélecteur de mode sur AUTO tout en appuyant sur le bouton de verrouillage du sélecteur.

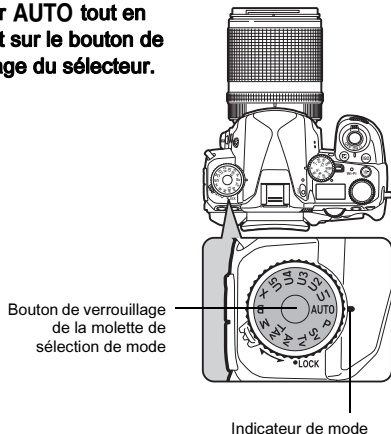

Le mode d'enregistrement sélectionné s'affiche sur l'écran (Affichage guide).

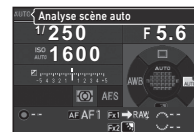

 Réglages affichage guide (p.27)

6 Regardez le sujet dans le viseur.

Lorsque vous utilisez un objectif à zoom, tournez la bague du zoom vers la droite ou vers la gauche pour changer l'angle de vue.

7 Placez le sujet dans la mire AF et pressez **SHUTTER** à mi-course.

Le témoin de mise au point (●) apparaît et un bip sonore retentit lorsque l'appareil a effectué la mise au point du sujet.





Témoin de mise au point

 Réglages des effets sonores (p.32)

8 Pressez **SHUTTER** à fond.

L'image capturée s'affiche à l'écran (Affichage immédiat).

Opérations disponibles pendant Instant Review

	Supprime l'image.
	Grossit l'image.
	Enregistre les données RAW (uniquement lorsqu'une image JPEG a été prise et que les données restent dans la mémoire tampon).

Prise de vue avec Live View

1 Appuyez sur **LV** à l'étape 6 sur « Prise de vue avec le viseur » (p.45).

L'image Live View s'affiche sur l'écran.

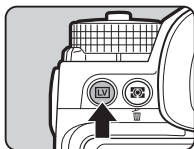

2 Placez le sujet dans la mire AF sur l'écran et pressez **SHUTTER** à mi-course.

Lorsque l'appareil a effectué la mise au point sur le sujet, la mire AF devient verte et un bip sonore retentit.



Mire AF

Opérations disponibles pendant Live View

- OK** Grossit l'image.
Utilisez pour changer le grossissement (jusqu'à 16×).
Utilisez pour modifier la zone à afficher.
- Appuyez sur pour ramener la zone d'affichage au centre.
- Appuyez sur **OK** pour revenir en affichage 1× image.

LV Quitte la prise de vue avec Live View.

Les étapes suivantes sont les mêmes que pour une prise de vue avec le viseur.

Aide-mémoire

- Vous pouvez utiliser **AF** pour effectuer la mise au point sur le sujet. (p.57)
- Vous avez la possibilité de visualiser l'image sur l'écran pour vérifier la profondeur de champ avant la prise de vue. (p.62)

- Vous pouvez paramétrer les réglages de fonctionnement et d'affichage pour l'affichage immédiat dans l'option [Affichage immédiat] du menu 5. (p.27) Lorsque [Durée affichage] est réglé sur [Hold], l'affichage immédiat s'affichera jusqu'à l'opération suivante.

- Lorsque la molette de fonction est réglée sur , vous pouvez agrandir l'image en utilisant la molette de réglage.

Attention



- Certaines fonctions ne sont pas disponibles en mode **AUTO**.

Fonctionnement facile du sélecteur de mode

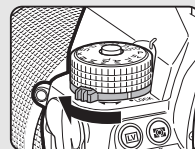
Déverrouillez la molette de sélection de mode grâce au levier de déverrouillage de la molette de sélection de mode pour utiliser facilement le sélecteur de mode sans avoir à appuyer sur le bouton de verrouillage de la molette de sélection de mode.



Désactivation des commandes



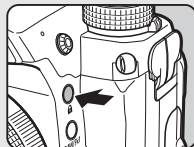

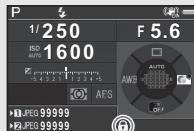

Le fonctionnement des boutons et des molettes peut être temporairement désactivé pour empêcher une mauvaise manipulation pendant la prise de vue. Pour désactiver le fonctionnement des boutons et des molettes, tournez  tout en appuyant sur . Pour réactiver leur fonctionnement, tournez  à nouveau.







 s'affiche sur l'écran de contrôle LCD, l'écran Live View et dans le viseur lorsque le fonctionnement des boutons et des molettes est désactivé.



Le groupe de boutons et de molettes à désactiver peut être sélectionné dans [19 Commandes on/off] du menu **C3**.

Type	Boutons et molettes désactivés
Type1	 ,  ,  , ISO,  , AEL
Type2	 ,  ,  , OK, MENU

Comment utiliser un objectif rétractable

Si l'appareil est mis sous tension alors qu'un objectif rétractable, tel que smc HD PENTAX-DA L 18-50 mm F4-5,6 DC WR RE, est monté et n'est pas déployé, un message d'erreur s'affiche sur l'écran. Tournez la bague du zoom dans le sens de  tout en appuyant sur le bouton de la bague  pour déployer l'objectif. Lors de la rétraction de l'objectif, tournez la bague du zoom dans le sens opposé à  tout en appuyant sur le bouton sur la bague et en alignant le point blanc sur la position .

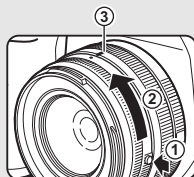

Visionner les images

Contrôlez la photo prise sur l'écran.

1 Appuyez sur .

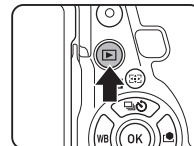















L'appareil passe en mode lecture et la dernière image prise s'affiche (affichage une image).







2 Contrôlez la photo prise.

Opérations possibles

- | | |
|--|--|
|   vers la gauche | Affiche l'image précédente. |
|   vers la droite | Affiche l'image suivante. |
|  | Supprime l'image. |
|  vers la droite | Agrandit l'image (jusqu'à 16x).
Utilisez   pour modifier la zone à afficher. Appuyez sur  pour ramener la zone d'affichage au centre. Appuyez sur OK pour revenir en affichage image entière. |
|  vers la gauche | Bascule en mode affichage imagettes (p.85). |

	Bascule entre la carte SD1 et la carte SD2.
	Enregistre les données RAW (uniquement lorsqu'une image JPEG a été prise et que les données restent dans la mémoire tampon).
	Modifie le type d'informations affichées (p.16).
	Affiche la palette du mode lecture (p.84).

Aide-mémoire

- Lorsque  est tourné vers la droite pour agrandir l'image, le grossissement s'affiche en bas à droite de l'écran.  apparaît lorsque l'image est affichée à la taille réelle de pixel (affichage 1× image). Vous pouvez définir le grossissement initial lorsque vous agrandissez des images dans [Zoom rapide] du menu 1.
- Lorsque  est affiché à l'écran, l'image JPEG qui vient juste d'être prise peut aussi être enregistrée au format RAW (Sauv. données RAW).
- Vous pouvez afficher des lignes de quadrillage dans l'affichage une image. Procédez au réglage dans [Affichage quadrillage] de l'option [Affichage image] du menu 1. (p.31)

Configuration des réglages de prise de vue

Réglages de la carte mémoire



La méthode d'enregistrement pour le cas où deux cartes mémoires sont insérées peut être définie dans [Options carte mémoire] du menu 2.

2	Utilisation séquentielle	Lorsque la carte mémoire dans la fente SD1 est pleine, les données sont enregistrées dans la carte placée dans la fente SD2.
2	Enregistrer sur les 2	Enregistre les mêmes données dans les cartes mémoire placées dans les fentes SD1 et SD2.
2	RAW/JPEG distincts	Enregistre les données RAW dans la carte mémoire placée dans la fente SD1, et les données JPEG dans la carte placée dans la fente SD2.

En mode , les données sont enregistrées sur la carte, dans la fente SD1 ou SD2.

Réglages capture image



Réglez le format de fichier pour les images fixes dans [Réglages capture image] du menu 2.

Format fichier	JPEG, RAW, RAW+
Pixels enregistrés.JPEG	[L], [M], [S], [XS]
Qualité JPEG	★★★, ★★, ★
Format fichier RAW	PEF, DNG
Espace couleurs	sRGB, AdobeRGB

Attention

- Lorsque [Options carte mémoire] est réglé sur [RAW/JPEG distincts], [Format fichier] est défini sur [RAW+].

Aide-mémoire

- Lorsque [Format fichier] est réglé sur [RAW+], une image JPEG et une image RAW avec le même numéro de fichier sont enregistrées en même temps.
- Vous pouvez modifier le réglage afin de pouvoir prendre des photos dans un autre format de fichier lorsque vous appuyez sur ou . (p.106)
- [PEF] de [Format fichier RAW] est un format de fichier RAW d'origine PENTAX.

Réglages Mode vidéo



Réglez le format de fichier pour les vidéos dans [Réglages Mode vidéo] du menu 1.

Pixels enregistrés	Cadence d'image
	60i, 50i, 30p, 25p, 24p
	60p, 50p

Réglage de l'angle de vue



Vous pouvez changer l'angle de vue dans [Rogner] dans les menus 2 et 1.

	Change automatiquement l'angle de vue en fonction de l'objectif monté sur l'appareil.
	Règle l'angle de vue dans un plein format 35 mm.
	Fournit l'angle de vue équivalent à celui du capteur d'image de taille APS-C.



● Aide-mémoire

- L'angle de vue peut aussi être changé en utilisant Smart Function. (p.21)
- Sélectionnez **[AF-ON]** lorsque vous voulez un cadrage correspondant au capteur d'image de taille APS-C indépendamment de l'objectif utilisé (des objectifs DA ou des objectifs D FA). Sélectionnez **[AUTO]** lorsque vous voulez que l'appareil photo choisisse automatiquement l'angle de vue entre le plein format 35 mm et la taille APS-C en fonction de l'objectif utilisé.
- Lors du changement de l'angle de vue, le cadre de recadrage s'affiche dans le viseur. (p.18)

Prise de vues

Sélectionnez le mode d'enregistrement qui convient au sujet et aux conditions de prise de vue.

Les modes d'enregistrement suivants sont disponibles sur cet appareil.

Mode d'enregistrement	Fonction	Page
AUTO (Mode analyse scène auto)	Définit automatiquement les réglages de prise de vue optimaux.	p.44
P/Sv/Tv/Av/TAv/M/B/X (Modes d'exposition)	Vous permet de modifier la vitesse d'obturation, la valeur d'ouverture et la sensibilité.	p.50
U1 à U5 (Modes USER)	Vous permet d'enregistrer ensemble les modes d'exposition et les réglages d'enregistrement les plus fréquemment utilisés.	p.108

Modes d'exposition

✓ : disponible # : limité × : indisponible

Mode	Changer la vitesse d'obturation	Changer la valeur d'ouverture	Changer la sensibilité	Correction IL
P Programme exposition auto	# *1	# *1	✓	✓
Sv Priorité sensibilité exposition auto	×	×	✓ *2	✓
Tv Priorité vitesse exposition auto	✓	×	✓	✓
Av Priorité ouverture exposition auto	×	✓	✓	✓
TAv Priorité vitesse & ouverture exposition auto	✓	✓	×	✓
M Exposition manuelle	✓	✓	✓ *2	✓
B Pose B	×	✓	✓ *2	×
X Synchro Flash X	×	✓	✓ *2	✓

*1 Vous pouvez régler la valeur à modifier dans [Programmat[®] molette] de l'option [Bouton personnalisé[®]] du menu **C**5. (p.107)

*2 [ISO AUTO] est indisponible.

*3 Fixé sur [ISO AUTO].

*4 Vous pouvez régler la vitesse de synchronisation du flash dans [7 Vitesse sync flash] du menu **C**1.

1 Placez le sélecteur de mode sur le mode d'exposition souhaité.

ou s'affiche sur l'écran de contrôle LCD pour la valeur qui peut être modifiée.

La valeur qui peut être modifiée est soulignée dans le viseur.

Les valeurs des réglages de l'appareil actuels sont affichés sur l'écran LCD.

Pendant Live View, ► s'affiche sur l'écran pour la valeur qui peut être modifiée.

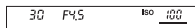
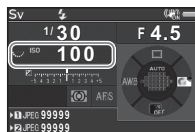

2 Tournez .

La valeur d'ouverture est modifiée en mode **Av**, **TAv**, **M**, **B** ou **X**.

La sensibilité est modifiée en mode **Sv**.

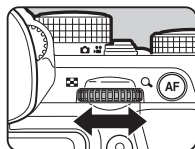

3 Tournez .

La vitesse d'obturation est modifiée en mode **Tv**, **TAv** ou **M**.

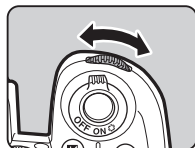

🕒 Aide-mémoire

- Les réglages de l'exposition peuvent être spécifiés en paliers d'incréments de 1/3 IL. Dans [1 Incréments IL] du menu **C1**, vous pouvez modifier les incréments de réglage sur 1/2 IL.
- En mode **M** ou **X**, la différence par rapport à l'exposition correcte est affichée sur l'échelle de distance IL alors que l'exposition est ajustée.
- Pour chaque mode d'exposition, vous pouvez définir le fonctionnement de l'appareil lié à l'actionnement de ou ou à la pression sur . Effectuez le réglage dans [Programmat° molette] de l'option [Bouton personnalisat°] du menu **Ⓜ5**. (p.107)

⚠ Attention

- Il est possible que la bonne exposition ne soit pas obtenue avec la vitesse d'obturation et la valeur d'ouverture sélectionnées lorsque la sensibilité est fixée à une certaine valeur.
- En mode **B**, le mode de déclenchement ne peut pas être réglé sur [Rafale], [Bracketing] ou [Intervallomètre].

Réduction du bruit lors d'une prise de vue avec une vitesse d'obturation lente









Lorsque la prise de vue s'effectue avec une vitesse d'obturation lente, vous pouvez réduire le bruit de l'image dans [Réd.bruit vit.obt° lente] de l'option [Réduction du bruit] du menu 2.

AUTO	Applique la réduction du bruit en fonction de la vitesse d'obturation, de la sensibilité et de la température interne de l'appareil.
ON	Applique la réduction du bruit lorsque la vitesse d'obturation est inférieure à 1 seconde.
OFF	N'applique aucune réduction du bruit à aucune vitesse d'obturation.

Ligne de programme



Dans [Ligne de programme] du menu  1, vous pouvez spécifier comment l'exposition est contrôlée.

 AUTO	Détermine les réglages appropriés.
 Normal	Règle sur le programme d'exposition automatique de base (mode polyvalent).
 Priorité vitesse rapide	Donne la priorité aux vitesses d'obturation élevées.
 Priorité champ +profond	Ferme l'ouverture pour une grande profondeur de champ.
 Priorité champ - profond	Ouvre l'ouverture pour une faible profondeur de champ.
 Priorité MTF	Définit l'ouverture la plus nette de l'objectif monté lorsqu'un objectif D FA, DA, DA L, FA ou FA J est utilisé.

Le réglage Ligne de programme est activé dans les situations suivantes.

- En mode **P** ou **Sv**
- Lorsque **PLIGNE** est réglé pour le fonctionnement **O** de **TAv** ou de **M** dans [Programmat° molette] de l'option [Bouton personnalisat°] du menu  5

Correction IL



La valeur de correction peut être réglée entre -5 et +5 IL (-2 et +2 IL en mode ).

1 Appuyez sur , puis toumez .

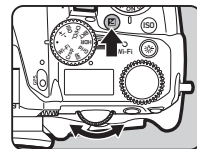
 et la valeur de correction s'affichent sur l'écran de contrôle LCD, l'écran LCD, l'écran Live View et le viseur pendant l'ajustement.



Opérations possibles

-  Démarre/termine l'ajustement de la valeur de correction.
-  Rétablit la valeur d'ajustement au réglage par défaut.

Aide-mémoire

- La valeur de compensation peut aussi être ajustée en utilisant Smart Function. (p.21)

Enregistrement d'une vidéo

1 Toumez le sélecteur du mode d'enregistrement sur .

Live View s'affiche.



Temps d'enregistrement

2 Utilisez le sélecteur de mode pour choisir un mode d'exposition.

P, **Tv**, **Av**, **TAv** ou **M** peut être sélectionné.

3 Utilisez ou pour régler l'exposition.

4 Mise au point sur le sujet.

En mode **AF**, appuyez sur **SHUTTER** à mi-course.

5 Pressez **SHUTTER** à fond.

L'enregistrement vidéo commence.

Dans la partie supérieure gauche de l'écran, « REC » clignote et la taille du fichier vidéo enregistré est affichée.

6 Pressez de nouveau **SHUTTER** à fond.

L'enregistrement vidéo s'arrête.

Attention

- En cas d'enregistrement de séquences vidéo avec du son, les sons de fonctionnement de l'appareil sont aussi enregistrés.
- En cas d'enregistrement de séquences vidéo avec une fonction de traitement d'image, comme le filtre numérique, le fichier vidéo peut être enregistré en omettant quelques vues.

- Si la température interne de l'appareil s'élève au cours de l'enregistrement, l'enregistrement peut s'interrompre.
- Lorsqu'un objectif rétractable est monté, l'enregistrement s'arrête si l'objectif se rétracte pendant l'enregistrement et un message d'erreur s'affiche.
- En mode , la fonctionnalité Wi-Fi est désactivée.

Aide-mémoire

- Lorsque le sélecteur de mode est réglé sur d'autres modes que ceux décrits à l'étape 2, l'appareil fonctionne en mode **P**.
- Vous pouvez modifier les réglages des vidéos dans les menus  1-2. (p.29)

Le volume sonore pour les vidéos peut être défini dans [Réglage volume sonore] du menu  1.

Niveau enregistrement	AUTO, 0 à 20
Réduction bruit du vent	Marche, Arrêt
Volume casque	0 à 20

L'activation de la fonction Réduction bruit du vent coupe le son grave. Il est recommandé de régler cette fonction sur [Arrêt] lorsqu'elle n'est pas nécessaire.

- Vous pouvez enregistrer des séquences vidéo en continu jusqu'à 4 Go ou 25 minutes. Lorsque la carte mémoire est pleine, l'enregistrement s'arrête.

Utiliser un microphone ou des écouteurs

Vous pouvez réduire la possibilité d'enregistrer les sons de fonctionnement de l'appareil photo en connectant un microphone stéréo disponible dans le commerce dans la prise du microphone de l'appareil. Les spécifications suivantes sont recommandées pour les microphones externes.

Prise du microphone

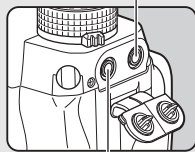

Prise de l'écouteur

Fiche	Mini-fiche stéréo (ø 3,5 mm)
Formater	Stéréo, condensateur électret
Alimentation	Alimentation « plug-in power » (PIP) (tension de fonctionnement de 2 V ou inférieure)
Impédance	2,2 kΩ

Vous pouvez enregistrer et lire des séquences vidéo tout en écoutant le son en raccordant des écouteurs disponibles dans le commerce à la prise écouteur.

Lecture des séquences vidéo

- 1** Affichez la séquence vidéo à lire dans l'affichage une image du mode lecture.



Opérations possibles

▲	Démarre/met en pause la lecture d'une séquence vidéo.
▶	Avance d'une vue (pendant une pause).
Appuyez sur ▶ et maintenez-le enfoncé	Lecture avant rapide.
◀	Reculé d'une vue (pendant une pause).
Appuyez sur ◀ et maintenez-le enfoncé	Lecture arrière rapide.
▼	Interrompt la lecture.
	Règle le volume sonore (21 niveaux).
	Sauvegarde l'image affichée en fichier JPEG (pendant une pause).
	Bascule entre [Affichage infos standard] et [Pas d'informations affichées].

🔍 Aide-mémoire

- Le volume sonore au début de la lecture des vidéos peut être défini dans [Volume son de lecture] du menu 1. (p.31)
- Dans [Montage vidéo] de la palette du mode lecture, un fichier vidéo peut être divisé en plusieurs segments ou des images sélectionnées peuvent être supprimées. (p.92)

Réglage de l'exposition

Sensibilité

1 Appuyez sur **ISO**, puis toumez .

La sensibilité affichée sur l'écran de contrôle LCD, l'écran Live View, l'écran LCD et dans le viseur change.

Appuyez sur  pour régler la sensibilité sur [ISO AUTO].

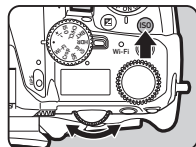

Aide-mémoire





- La sensibilité peut aussi être modifiée en utilisant Smart Function. (p.21)
- En mode , la sensibilité peut être réglée entre ISO 100 et ISO 3200.
- Les incréments pour la sensibilité sont des incréments de 1 IL. Pour paramétrer la sensibilité selon le réglage de l'incrément IL pour l'exposition, procédez au réglage dans [2 Paliers sensibilité] du menu **C1**.

Réglage de la plage de ISO AUTO

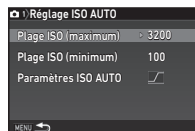

Vous pouvez régler la plage dans laquelle la sensibilité sera automatiquement ajustée lorsque la sensibilité est réglée sur [ISO AUTO]. Réglez cela dans [Réglage ISO AUTO] du menu .

La façon dont la sensibilité est augmentée peut être spécifiée dans [Paramètres ISO AUTO].



	Augmente la sensibilité aussi légèrement que possible.
	Augmente la sensibilité au niveau intermédiaire entre  et  .
	Augmente très nettement la sensibilité.

Attention

- Lorsque [Prise de vue HDR] du menu  3 est activé et que [Alignement auto] est réglé sur  (Marche), [Paramètres ISO AUTO] est fixé à .

Réduction du bruit lors d'une prise de vue avec une sensibilité ISO élevée

Vous pouvez régler le paramètre de réduction du bruit lors d'une prise de vue avec une sensibilité ISO élevée.

1 Sélectionnez [Réduction du bruit] dans le menu 2 et appuyez sur .

L'écran [Réduction du bruit] apparaît.

2 Sélectionnez [Réduct° bruit ISO élevé] puis appuyez sur .

3 Sélectionnez le niveau de réduction du bruit et appuyez sur .

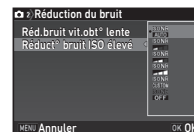

AUTO	Applique la réduction du bruit à des niveaux déterminés par calcul optimal sur la gamme ISO.
Faible/Moyenne/Forte	Applique la réduction du bruit à un niveau choisi constant sur toute la gamme ISO.

PERSONNALISÉ	Applique la réduction du bruit à des niveaux définis par l'utilisateur pour chaque réglage ISO.
ARRÊT	N'applique aucune réduction du bruit à aucun réglage ISO.

Passer à l'étape 7 lorsqu'un mode autre que [PERSONNALISÉ] est sélectionné.

4 Sélectionnez [Réglage] et appuyez sur ►.

5 Sélectionnez le niveau de réduction du bruit pour chaque réglage ISO.



Opérations possibles



Affiche l'image suivante/précédente.



Rétablit le niveau de réduction du bruit au réglage par défaut.

6 Appuyez sur **MENU**.

L'écran de l'étape 3 apparaît de nouveau.

7 Appuyez deux fois sur **MENU**.



Mesure de l'exposition



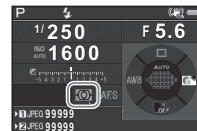
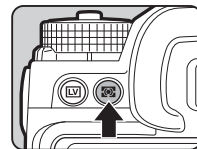

Choisissez la partie du capteur à utiliser pour mesurer la luminosité et déterminer l'exposition.

1 Tournez  tout en appuyant sur .



 Multizone	Mesure la luminosité dans plusieurs zones différentes du capteur. Dans des conditions de contre-jour, ce mode ajuste automatiquement l'exposition.
 Centrale pondérée	Mesure la luminosité en accentuant le centre du capteur. La sensibilité augmente au centre et aucun réglage automatique n'est effectué, même à contre-jour.
 Spot	Mesure la luminosité uniquement dans une zone limitée au centre du capteur. Utile lorsque le sujet est petit.

 **Aide-mémoire**

- La méthode de mesure peut aussi être définie dans [Mesure de l'exposition] des menus  1 et  1.

Réglage de la méthode de mise au point

Réglez l'interrupteur de mise au point sur **AF** ou **MF**.

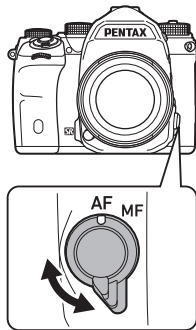

Le mode de mise au point automatique pour une prise de vue avec le viseur est différent de ceux utilisés pour une prise de vue avec Live View.

<p>Prise de vue avec le viseur</p>	<p>Détection AF à coïncidence de phase TTL : Choisissez A.F.S ou A.F.C. Réglez la zone de mise au point en sélectionnant un point AF. (p.58) Une performance de la mise au point automatique plus rapide que la détection du contraste AF est possible.</p>
<p>Prise de vue avec Live View</p>	<p>Détection du contraste AF : Les fonctions détection de visage et par anticipation sont disponibles. (p.60)</p>

Mise au point sur le sujet en utilisant le bouton **AF**

Vous pouvez utiliser le bouton **AF** pour faire la mise au point sur le sujet. Le fonctionnement du bouton **AF** peut être réglé dans [Bouton personnalisat°] des menus 5 et 2. (p.105)

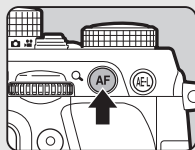

Réglage du mode AF lors de prise de vue avec le viseur



- 1 Tournez tout en appuyant sur **AF MODE**.

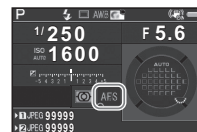
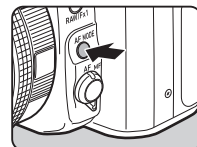

<p>A.F.S Mode unique</p>	<p>Lorsque SHUTTER est pressé à mi-course et que la mise au point est faite sur le sujet, la mise au point est verrouillée dans cette position. La lumière d'assistance AF s'active si nécessaire.</p>
<p>A.F.C Mode rafale</p>	<p>La mise au point est faite sur le sujet par réglage continu alors que SHUTTER est pressé à mi-course. Le déclenchement peut intervenir même si le sujet n'est pas mis au point.</p>

Attention

- En mode **AUTO**, le mode de mise au point automatique est fixé à **A.F.S**.

Sélection de la zone de mise au point (Point AF)



1 Tournez tout en appuyant sur .

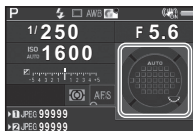

Auto (33 points AF)	En dehors des 33 points AF sélectionnés, l'appareil sélectionne automatiquement la zone de mise au point optimale.
Sélection zone	En dehors des 9 points AF sélectionnés, l'appareil sélectionne automatiquement la zone de mise au point optimale.
Sélectionner	Définit la zone de mise au point à l'un des 33 points sélectionné par l'utilisateur.
Zone AF étendue (S)	Définit la zone de mise au point pour le point sélectionné par l'utilisateur à partir de 33 points. Lorsque le sujet se déplace hors de la zone de mise au point sélectionnée après avoir été mis au point, 8 points périphériques sont utilisés comme points de secours. Disponible uniquement en mode AFC .

Zone AF étendue (M)	Définit la zone de mise au point pour le point sélectionné par l'utilisateur à partir de 33 points. Lorsque le sujet se déplace hors de la zone de mise au point sélectionnée après avoir été mis au point, 24 points périphériques sont utilisés comme points de secours. Disponible uniquement en mode AFC .
Zone AF étendue (L)	Définit la zone de mise au point pour le point sélectionné par l'utilisateur à partir de 33 points. Lorsque le sujet se déplace hors de la zone de mise au point sélectionnée après avoir été mis au point, 32 points périphériques sont utilisés comme points de secours. Disponible uniquement en mode AFC .
Spot	Définit la zone de mise au point au centre des 33 points.

Passer à l'étape 2 lorsqu'un mode autre que ou est sélectionné.

2 Sélectionnez le point AF souhaité.

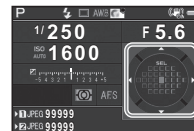

Opérations possibles



Modifie le point AF.



Fait revenir le point AF au centre.













Fait basculer la fonction des touches fléchées () sur le mode Changer point AF ou sur le fonctionnement par touche directe.

⚠ Attention

- En mode **AUTO**, le mode de sélection de la zone de mise au point est fixé à .



🧠 Aide-mémoire

-  s'affiche dans le viseur lorsque le point AF peut être modifié. Le point AF sélectionné peut aussi être vérifié dans le viseur. (p.18)
- Pour le fonctionnement de la mise au point automatique lors d'une prise de vue avec le viseur, les réglages suivants peuvent être effectués dans [AF détection de phase] du menu  1.

Mode AF	AF.S, AF.C
Zone active AF	       
Réglage AF.S	Priorité mise au point, Priorité déclenchement
1re prise de vue en AF.C	Auto, Priorité mise au point, Priorité déclenchement
Fct en AF.C rafale	Auto, Priorité mise au point, Priorité IPS
Maintien du statut AF	Arrêt, Faible, Moyenne, Forte

Dans [Maintien du statut AF], vous pouvez définir si vous voulez réactiver immédiatement la mise au point automatique ou si vous voulez conserver la mise au point pendant un certain temps avant de réactiver la mise au point automatique lorsque le sujet sort de la zone de mise au point après la mise au point. Le réglage par défaut réactive immédiatement la mise au point automatique lorsque le sujet n'est plus mis au point.

- Vous pouvez sélectionner le fonctionnement du bouton lors d'un changement de zone de mise au point dans [20 Bouton modif. point AF] du menu **C3**.



Type1	Fait basculer la fonction des touches fléchées (▲▼◀▶) sur le mode Changer point AF ou sur le fonctionnement par touche directe lorsque  est actionné.
Type2	Fait basculer la fonction des touches fléchées (▲▼◀▶) sur le mode Changer point AF uniquement lorsque  est actionné.



Réglage du mode AF pendant Live View

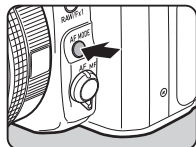

1 Tournez  tout en appuyant sur .



 Détection de visage	Détecte et suit les visages des personnes. Le cadre de détection du visage principal, pour AF et AE, s'affiche en jaune.
 Par anticipation	Anticipe le sujet mis au point. Le déclenchement peut intervenir même si le sujet n'est pas mis au point.
 Points AF multiples	Affecte la zone de mise au point à la zone souhaitée. Le capteur est divisé en 35 zones (7 horizontales sur 5 verticales), et vous pouvez sélectionner une zone de mise au point plus large ou plus étroite en utilisant 1, 9, 15 ou 25 de ces 35 zones disponibles.

 Sélectionner	Définit la zone de mise au point en fonction des pixels.
 Spot	Définit la zone de mise au point à une zone limitée au centre.

⚠ Attention

- En mode **AUTO**, le mode de mise au point automatique est fixé à .

Sélection de la zone de mise au point souhaitée

Vous pouvez régler la position et la plage de la zone de mise au point automatique (Zone AF).

1 Réglez le mode de mise au point automatique sur  ou .





2 Appuyez sur .

3 Sélectionnez la zone autofocus.

Utilisez le cadre qui apparaît sur l'écran pour modifier la position et la taille de la zone AF.





Opérations possibles

	Change la position de la zone AF.
	Augmente/réduit la taille de la zone AF (lorsque  est sélectionné).
	Fait revenir la zone autofocus au centre.

4 Appuyez sur .

La zone autofocus est définie.

Aide-mémoire

- Pour le fonctionnement de la mise au point automatique lors d'une prise de vue avec Live View, les réglages suivants peuvent être effectués dans [AF détection contraste] des menus  1 et  1.

Contraste AF	
Contours netteté	MARCHE, ARRÊT
Options AF contraste	Priorité mise au point, Priorité déclenchement

Lorsque [Contours netteté] est réglé sur [MARCHE], le contour du sujet mis au point est accentué et facilite la vérification de la mise au point. Cette fonction marche dans les modes **AF** et **MF**.

Ajustement AF précis

C4

Vous pouvez régler précisément votre objectif avec le système de mise au point automatique de l'appareil.

1 Sélectionnez [25 Ajustement AF précis] dans le menu C4 et appuyez sur .

L'écran [25 Ajustement AF précis] apparaît.



2 Sélectionnez [Appliquer à tous] ou [Appliquer à un] et appuyez sur .

Appliquer à tous	Applique la même valeur d'ajustement à tous les objectifs.
Appliquer à un	Enregistre une valeur d'ajustement pour l'objectif utilisé (jusqu'à 20 valeurs).

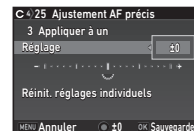
3 Sélectionnez [Réglage] et ajustez la valeur.



Opérations possibles

- | | |
|--|--|
|  vers la droite | Ajuste la mise au point à une position plus proche. |
|  vers la gauche | Ajuste la mise au point à une position plus lointaine. |
|  | Rétablit la valeur d'ajustement au réglage par défaut. |

4 Appuyez sur .

La valeur d'ajustement est sauvegardée.

5 Appuyez deux fois sur .

L'appareil revient à l'état de pause.

Vérifier la profondeur de champ (Prévisualisation)

Tournez l'interrupteur sur  pour utiliser la fonction de prévisualisation. Il existe deux méthodes de prévisualisation.

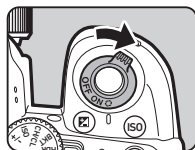

Prévisualisation optique	Active la fonction de prévisualisation optique pour contrôler la profondeur de champ avec le viseur.
Prévisu. numérique	Active la fonction de prévisualisation numérique pour contrôler la composition, l'exposition et la mise au point sur l'écran. Vous pouvez grossir ou enregistrer l'image de prévisualisation.

Réglage de la méthode de prévisualisation



1 Sélectionnez [Bouton personnalisat*] dans le menu  et appuyez sur **▶**.

L'écran [Bouton personnalisat*] apparaît.

2 Sélectionnez [Molette prévisualisat*] puis appuyez sur **▶**.

L'écran [Molette prévisualisat*] apparaît.

3 Sélectionnez [Prévisualisation optique] ou [Prévisu. numérique] et appuyez sur **OK**.

Pour la prévisualisation numérique, vous pouvez définir les opérations et informations affichées pendant la prévisualisation.

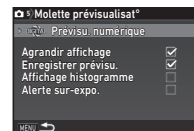

4 Appuyez trois fois sur le bouton **MENU**.

L'appareil revient à l'état de pause.

Aide-mémoire

- La prévisualisation optique est toujours utilisée dans les situations suivantes indépendamment du réglage.
- Lorsque le mode de déclenchement est réglé sur
- [Prise de vues miroir verrouillé], [Sur-impression] ou [Intervallomètre]
- Lors de l'utilisation de la fonction Traceur astronomique
- En mode 

Attention

- Les effets de certaines fonctions ne peuvent pas être vérifiés pendant Prévisualisation numérique ou ils ne sont pas appliqués à l'image de prévisualisation enregistrée.

Réglage du mode de déclenchement

1 Appuyez sur ▲ en état de pause.

L'écran du mode de déclenchement apparaît.

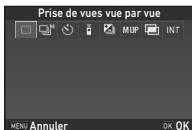

2 Sélectionnez un mode de déclenchement.

Prise de vues vue par vue (□)	Mode d'enregistrement normal
Rafale ([]/[]/[])	Prend des photos en rafale alors que SHUTTER est maintenu enfoncé. (p.64)
Retardateur ([]/[]/[])	Le déclenchement intervient environ 12 secondes ou 2 secondes après que SHUTTER a été actionné. (p.64)
Télécommande ([]/[]/[])	Permet la prise de vue avec télécommande. (p.65)
Bracketing ([]/[]/[])	Prend trois images consécutives avec différents niveaux d'exposition. (p.65)
Prise de vues miroir verrouillé (MUP/MUP)	Prend des photos avec le miroir relevé. (p.66)
Sur-impression ([]/[]/[]/[]/[])	Crée une image composite en prenant plusieurs photos et en les fusionnant en une seule image. (p.67)
Intervallomètre (INT/[]/[]/[]/[])	Prend automatiquement des photos à intervalles réguliers. (p.68)

⚠ Attention

- Des restrictions existent dans certains modes de déclenchement lorsqu'ils sont utilisés en association avec d'autres fonctions. (p.115)

🧠 Aide-mémoire

- Le réglage du mode de déclenchement est enregistré même après que l'appareil a été mis hors tension. Si [Mode déclenchement] est réglé sur [] (Arrêt) dans [Mémoire] du menu **5**, le réglage revient à [Prise de vues vue par vue] lorsque l'appareil est mis hors tension. (p.110)
- L'option [Shake Reduction] du menu **4** est automatiquement réglée sur [ARRÊT] lorsque le mode de déclenchement est réglé sur [Retardateur], [Télécommande] ou [Prise de vues miroir verrouillé]. Si vous ne voulez pas désactiver la fonction Shake Reduction, réglez cela dans [21 Extinction auto SR] du menu **3**.

Si la lumière pénètre dans le viseur

Lorsque le mode de déclenchement qui fait appel au retardateur ou à la télécommande est sélectionné, l'exposition peut être affectée par la lumière qui pénètre dans le viseur.

Dans ce cas, utilisez la fonction Verrouillage expo ou montez le cache oculaire ME en option. Retirez l'ocilleton avant de monter le cache oculaire ME.

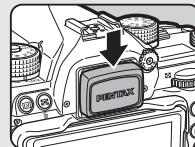



Rafale

- 1 Sélectionnez  sur l'écran du mode de déclenchement et appuyez sur ▼.





- 2 Utilisez ◀▶ pour sélectionner ,  ou , puis appuyez sur OK.

	Rafale (à haute vitesse)
	Rafale (à vitesse moyenne)
	Rafale (à vitesse lente)

L'appareil revient à l'état de pause.

🔔 Aide-mémoire



- ,  et  peuvent aussi être sélectionnés en utilisant Smart Function. (p.21)
- Lorsque le mode de mise au point automatique est réglé sur A.F.S, la mise au point est verrouillée dans la première vue.

Retardateur

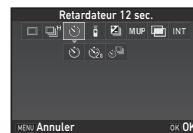
- 1 Sélectionnez  sur l'écran du mode de déclenchement et appuyez sur ▼.



- 2 Utilisez ◀▶ pour sélectionner ,  ou .

	Retardateur (déclenchement au bout de 12 secondes)
	Retardateur (déclenchement au bout de 2 secondes)
	Retardateur + Rafale

Passer à l'étape 6 lorsque  ou  est sélectionné.

- 3 Appuyez sur **INFO**.

- 4 Réglez [Vitesse déclench.] et [Nombre de prises].

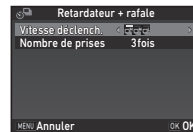

- 5 Appuyez sur **OK**.

L'écran de l'étape 1 apparaît de nouveau.

- 6 Appuyez sur **OK**.

L'appareil revient à l'état de pause.

- 7 Pressez **SHUTTER** à mi-course, puis à fond.



Le déclenchement intervient au bout de 12 secondes ou 2 secondes environ.

Télécommande

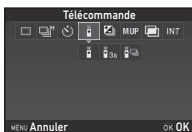
- 1 Sélectionnez  sur l'écran du mode de déclenchement et appuyez sur **▼**.



- 2 Utilisez **◀▶** pour sélectionner ,  ou .

	Télécommande
	Télécommande (déclenchement au bout de 3 secondes)
	Télécommande + Rafale

Passer à l'étape 6 lorsque  ou  est sélectionné.

- 3 Appuyez sur **INFO**.

- 4 Réglez [Vitesse déclench.].

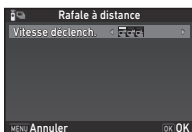

- 5 Appuyez sur **OK**.

L'écran de l'étape 1 apparaît de nouveau.

- 6 Appuyez sur **OK**.

L'appareil revient à l'état de pause.

- 7 Pressez **SHUTTER** à mi-course.

- 8 Dirigez la télécommande vers le récepteur de la télécommande situé à l'avant de l'appareil et pressez le déclencheur de la télécommande.

Aide-mémoire



- La distance maximale de fonctionnement de la télécommande est d'environ 4 m depuis l'avant de l'appareil.
- Pour ajuster la mise au point avec la télécommande, faites le réglage dans [10 AF avec télécommande] du menu **C2**.
- Lorsque vous utilisez la télécommande étanche O-RC1, la mise au point automatique peut fonctionner avec le bouton  sur la télécommande. Le bouton **Fn** ne peut pas être utilisé.

Bracketing

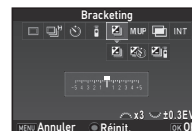
- 1 Sélectionnez  sur l'écran du mode de déclenchement et appuyez sur **▼**.



- 2 Utilisez **◀▶** pour sélectionner ,  ou .

	Bracketing
	Bracketing + Retardateur
	Bracketing + Télécommande

Passer à l'étape 6 lorsque  est sélectionné.

- 3 Appuyez sur **INFO**.

4 Sélectionnez le mode de fonctionnement.

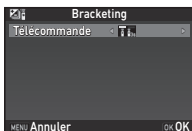

5 Appuyez sur **OK**.

L'écran de l'étape 1 apparaît de nouveau.

6 Réglez le nombre de prises de vue et la valeur de bracketing.

Opérations possibles



Règle le nombre de prises de vue.



Modifie la valeur du bracketing (jusqu'à ± 3 IL).



Ajuste la valeur de correction de l'exposition.



Remet la valeur de correction IL à sa valeur par défaut.

7 Appuyez sur **OK**.

L'appareil revient à l'état de pause.

8 Déclenchez la prise de vue.

Une fois que les photos ont été prises, l'appareil revient à l'état de pause.

Aide-mémoire

- La valeur de bracketing peut être réglée par paliers de 1/3 IL ou 1/2 IL selon le réglage [1 Incréments IL] dans le menu **C1**.
- Les réglages suivants concernant le bracketing peuvent être définis dans le menu **C2**.

11 Ordre bracketing	Change l'ordre de prise de vue des photos.
12 Bracketing ponctuel	Prend les photos avec un seul déclenchement.

- La valeur de bracketing peut aussi être modifiée en utilisant Smart Function. (p.21)

Prise de vues miroir verrouillé

1 Sélectionnez **MUP** sur l'écran du mode de déclenchement et appuyez sur **▼**.

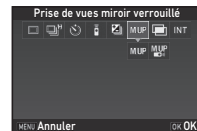

2 Utilisez **◀▶** pour sélectionner **MUP** ou **MUP**.

MUP	Prise de vues miroir verrouillé
MUP	Prise de vues miroir verrouillé + Télécommande

3 Appuyez sur **OK**.

L'appareil revient à l'état de pause.

4 Pressez **SHUTTER** à mi-course, puis à fond.

Le miroir se relève et la fonction Verrouillage expo est activée.

5 Pressez de nouveau **SHUTTER** à fond.

Le miroir revient à sa position d'origine après que la photo a été prise.

Aide-mémoire

- Le miroir revient automatiquement à sa position d'origine si 1 minute s'écoule après qu'il se soit relevé.

Attention



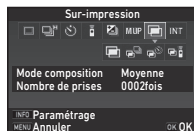

- P. de vue miroir verrouillé ne peut pas être sélectionné lors de prise de vue avec Live View.

Sur-impression

- Sélectionnez  sur l'écran du mode de déclenchement et appuyez sur **▼**.



- Utilisez **◀▶** pour sélectionner , ,  ou .

	Sur-impression
	Sur-impression + Rafale
	Sur-impression + Retardateur
	Sur-impression + Télécommande

Passez à l'étape 6 si vous n'avez pas besoin de modifier les conditions de prise de vue.

- Appuyez sur **INFO**.

- Réglez les conditions de prise de vue.

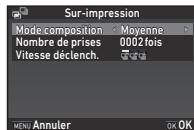

Mode composition	Choisissez parmi [Moyenne], [Additionnel] ou [Lumineux].
Nombre de prises	Sélectionnez de 2 à 2 000 fois.
Vitesse déclench./ Retardateur/ Télécommande	Spécifiez le mode de fonctionnement pour le mode de prise de vue sélectionné.

- Appuyez sur **OK**.

L'écran de l'étape 1 apparaît de nouveau.



- Appuyez sur **OK**.

L'appareil revient à l'état de pause.

- Déclenchez la prise de vue.

L'affichage immédiat s'affiche.

Opérations disponibles pendant Instant Review

	Élimine les images prises jusqu'à ce moment et prend des photos de nouveau depuis le premier cliché.
MENU	Enregistre les images prises jusqu'à ce moment et affiche le menu  .

Après avoir pris le nombre d'images défini, l'appareil revient à l'état de pause.

Aide-mémoire

- Des images composites sont créées comme suit dans chaque mode composition.

Moyenne	Crée une image composite avec l'exposition moyenne.
Additionnel	Crée une image composite avec l'exposition cumulée.
Lumineux	Crée une image composite en remplaçant uniquement les parties qui sont plus lumineuses par rapport à la première image.

Intervallomètre

- 1 Sélectionnez **INT** sur l'écran du mode de déclenchement et appuyez sur ▼.

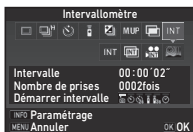

- 2 Utilisez ◀▶ pour sélectionner **INT**, [Icon], [Icon] ou [Icon].

INT	Intervallomètre Prend des images à intervalles réguliers et les enregistre.
[Icon]	Compo prise de vue intervalle Prend des images à intervalles réguliers et les fusionne en une seule image.
[Icon]	Enregist. vidéo par intervalle Prend des images fixes à intervalles réguliers et les enregistre dans un fichier vidéo unique (Motion JPEG, extension de fichier : .AVI).
[Icon]	Traînée stellaire Prend des images fixes à intervalles réguliers et les fusionne dans un fichier vidéo unique (Motion JPEG, extension de fichier : .AVI) en utilisant Compo prise de vue intervalle.

Passer à l'étape 6 si vous n'avez pas besoin de modifier les conditions de prise de vue.

- 3 Appuyez sur **INFO**.

- 4 Réglez les conditions de prise de vue.

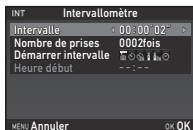

Pixels enregistrés	Sélectionnez parmi [4K], [FullHD] ou [HD] (uniquement pour [Icon] et [Icon]).
Intervalle	Sélectionnez de 2 secondes à 24 heures.
Interv. inter-image	Choisissez parmi un temps minimal ou de 1 seconde à 24 heures.
Nombre de prises	Sélectionnez de 2 à 2 000 fois.
Démarrer intervalle	Sélectionnez quand et comment prendre la première photo parmi [Immédiat], [Retardateur], [Télécommande] ou [Définir h].
Heure début	Réglez le moment du démarrage de la prise de vue lorsque [Démarrer intervalle] est réglé sur [Définir h].
Mode composition	Sélectionnez parmi [Moyenne], [Additionnel] ou [Lumineux] (uniquement pour [Icon]).
Sauvegarde	Sélectionnez [Icon] pour enregistrer des images en milieu de traitement (uniquement pour [Icon]).
Fondu	Sélectionnez le niveau de l'effet de fondu des traînées de lumière (uniquement pour [Icon]).

- 5 Appuyez sur **OK**.

L'écran de l'étape 1 apparaît de nouveau.

- 6 Appuyez sur **OK**.





L'appareil revient à l'état de pause.





7 Appuyez sur **SHUTTER**.

Lorsque [Démarrer intervalle] est réglé sur [Immédiat], la première image est prise. Lorsqu'il est réglé sur [Définir h], la prise de vue démarre à l'heure indiquée. Pour annuler la prise de vue, placez l'interrupteur principal sur [ARRÊT].

Après avoir pris le nombre d'images défini, l'appareil revient à l'état de pause.

Aide-mémoire

- Pour **INT** et , un nouveau dossier est créé et les images capturées y sont enregistrées.
- Le temps le plus court pouvant être réglé pour [Intervalle] est 10 secondes lorsque [Filtre numérique], [Clarté] ou [Ton chair] est choisi, et 20 secondes lorsque [Prise de vue HDR] est choisi.
- La deuxième exposition et les suivantes commencent aux intervalles définis dans [Intervalle]. Si le temps d'exposition est plus long que le temps défini dans [Intervalle], certaines des images qui sont censées être prises aux intervalles définis ne sont en fait pas prises. Par exemple, si le temps défini dans [Intervalle] est de 2 secondes et si le temps d'exposition est de 3 secondes, la première exposition n'est pas encore finie au moment où la deuxième exposition est censée commencer (2 secondes après le début de la prise de vue), et donc la deuxième photo n'est pas prise. Par conséquent, Intervallomètre se termine avant que le nombre défini d'images soit pris. Dans ces cas, vous pouvez régler [Interv. inter-image] dans [13 Options intervallo-mètre] du menu **C2** afin que les photos soient prises aux intervalles définis après la fin de chaque exposition. L'écran montré à l'étape 4 varie en fonction du réglage [13 Options intervallo-mètre].
- Pour **INT** et , la position de mise au point utilisée lors de la première prise de vue est verrouillée. Pour effectuer une mise au point automatique pour chaque exposition, réglez [14 AF en intervallo-mètre] sur [MAP ajustée à chaque prise] dans le menu **C2**.
- Pour  et , placez l'appareil sur un support fixe tel qu'un trépied pendant la prise de vue.

- Pour  et , [Shake Reduction] du menu 4 est fixé sur [ARRÊT].
- Pour , l'appareil fonctionne en mode **M** quel que soit le réglage du sélecteur de mode.

Réglage de la balance des blancs

1 Appuyez sur **◀** en état de pause.

L'écran de réglage de la balance des blancs apparaît. Tournez l'interrupteur sur **↻** pour utiliser la fonction de prévisualisation numérique lors d'une prise de vue avec le viseur.

2 Sélectionnez le réglage de la balance des blancs souhaité.

Pour **☀**, **☂** et **K**, tournez **☯** pour sélectionner le type de balance des blancs.



AWB	Balance blancs auto
☷A	Balance blancs multi-auto
☀	Lumière du jour
☂	Ombre
☁	Nuageux
☀	☷ Fluorescent - Lumière du jour
	☷ Fluorescent - Blanc diurne
	☷ Fluorescent - Lumière blanche
	☷ Fluorescent - Blanc chaud
☀	Tungstène
CTE	Rehaussement T° couleur
☷	Balance des blancs manuelle 1 à 3
K	Température de couleur 1 à 3

Opérations disponibles lors de prise de vue avec le viseur

- AE-L** Enregistre l'image de prévisualisation (uniquement lorsque l'image peut être enregistrée).

Passiez à l'étape 5 si vous n'avez pas besoin de régler avec précision la balance des blancs.

3 Appuyez sur **INFO**.

L'écran de réglage précis apparaît.

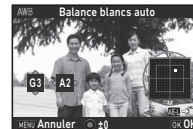

Opérations possibles

- ▲▼** Régler: Vert-Magenta
- ◀▶** Régler: Bleu-Ambre
- Rétablit la valeur d'ajustement au réglage par défaut.

4 Appuyez sur **OK**.

L'écran de l'étape 2 apparaît de nouveau.

5 Appuyez sur **OK**.

L'appareil revient à l'état de pause.

⚠ Attention

- En mode **AUTO**, la balance des blancs est fixée à **AWB**.
- L'opération Prévisu. numérique à l'étape 1 est désactivée lorsque le mode de déclenchement est réglé sur [Prise de vues miroir verrouillé], [Sur-impression] ou [Intervallomètre].

📖 Aide-mémoire

- Lorsque **☷A** est réglé, même si diverses sources lumineuses sont présentes sur le lieu de prise de vue, l'appareil ajuste automatiquement la balance des blancs en fonction de la source lumineuse de chaque zone. (**☷A** n'est pas disponible en mode **☷**.)
- Les réglages suivants concernant la balance des blancs peuvent être définis dans le menu **C3**.

15 Plage bal. des blcs réglabl	Fixe, Réglage auto
16 Bal.blancs auto tungstène	Correction forte, Correction fine
17 Balance blancs avec flash	Balance blancs auto, Balance blancs multi-auto, Inchangée
18 Paliers T° couleur	Kelvin, Mired

Réglage manuel de la balance des blancs

Vous pouvez mesurer la balance des blancs à un endroit sélectionné.

1 Sélectionnez  à l'étape 2 de « Réglage de la balance des blancs » (p.70).

2 Utilisez  pour sélectionner 1 à 3.

1 à 3 sont les emplacements où vous pouvez stocker trois réglages manuels de balance des blancs différents.



3 Sous la lumière que vous souhaitez pour mesurer la balance des blancs, sélectionnez une zone blanche comme sujet et pressez **SHUTTER** à fond.

L'image enregistrée est affichée.

4 Utilisez  pour spécifier la zone de mesure.



Appuyez sur  pour ramener la zone de mesure au centre.



5 Appuyez sur **OK**.

L'écran de réglage de la balance des blancs réapparaît. [L'opération n'a pas pu être correctement finalisée] apparaît lorsque la mesure échoue. Appuyez sur **OK** pour effectuer une nouvelle mesure de la balance des blancs.

Aide-mémoire

- Vous pouvez copier les réglages de la balance des blancs d'une image enregistrée et les sauvegarder en tant que  1 à  3 dans [Enr. bal.blancs manuel] de la palette du mode lecture. (p.84)

Réglage de la balance des blancs à l'aide de la température de couleur

Spécifiez la balance des blancs à l'aide de la température de couleur.

- 1 Sélectionnez **K** à l'étape 2 de « Réglage de la balance des blancs » (p.70).
- 2 Utilisez  pour sélectionner 1 à 3.
- 3 Appuyez sur **INFO**.
- 4 Réglez la température de la couleur.
Réglez la valeur de la température de la couleur dans une plage comprise entre 2 500K et 10 000K.



Opérations possibles



Change la température de la couleur par incréments de 100 Kelvin.





Change la température de la couleur par incréments de 1 000 Kelvin.



Règle précisément la température de la couleur.

- 5 Appuyez sur **OK**.
L'écran de réglage de la balance des blancs réapparaît.

Aide-mémoire

- Sélectionnez [Mired] dans [18 Paliers T° couleur] du menu **C3** pour régler la température de la couleur en Mired. La température de la couleur peut être changée en 20 Mired avec  et en 100 Mired avec . Toutefois, les chiffres sont convertis et affichés en Kelvin.

Utilisation d'un flash

Lorsqu'un flash externe (en option) est raccordé à l'appareil, vous pouvez décharger un flash pour la prise de vue.

Raccordement d'un flash

Ôtez le cache-sabot de l'appareil puis montez un flash externe.

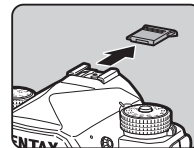

Aide-mémoire



- Reportez-vous à la rubrique « Fonctions en cas d'utilisation d'un flash externe » (p.119) pour plus de détail sur les fonctions des flashes externes.





Réglage du mode flash



- 1 Sélectionnez [Mode flash] dans le menu  1 et appuyez sur **▶**.
L'écran du mode flash apparaît.
- 2 Sélectionnez un mode flash.



 Décharge flash auto	Mesure automatiquement la lumière ambiante et décide s'il convient d'utiliser le flash.
 Flash auto +yeux rouges	Déclenche un pré-éclair pour l'atténuation des yeux rouges avant un flash automatique.

 Flash forcé	Déclenche un flash systématiquement.
 Flash forcé+yeux rouges	Déclenche un pré-éclair pour l'atténuation des yeux rouges avant le flash principal pour chaque photo.
 Synchro lente	Définit une vitesse d'obturation lente et déclenche un flash pour chaque photo. Utilisez par exemple cette option pour réaliser un portrait avec un coucher de soleil en arrière-plan.
 Synchro lente+yx rouges	Déclenche un pré-éclair pour l'atténuation des yeux rouges avant que le flash principal soit déclenché avec synchro lente.

Opérations possibles



Compense l'exposition du flash.



Remet la valeur de correction IL à sa valeur par défaut.









3 Appuyez sur **OK**.

4 Appuyez sur **MENU**.

L'appareil revient à l'état de pause.

Aide-mémoire

- Les modes flash pouvant être sélectionnés varient en fonction du mode d'enregistrement.

Mode d'enregistrement	Mode flash sélectionnable
AUTO	 ,  ,  , 
P, Sv, Av	 ,  ,  , 
Tv, TAv, M, B, X	 , 

- Lorsque le flash est utilisé en mode **Av**, la vitesse d'obturation change automatiquement sur une plage de 1/200 secondes vers une vitesse d'obturation plus lente selon l'objectif utilisé. La vitesse d'obturation est verrouillée à 1/200 secondes lorsqu'un objectif autre qu'un objectif D FA, DA, DA L, FA, FA J ou F est utilisé.
- Lorsque le flash est utilisé en mode **Tv**, **TAv** ou **M**, toute vitesse d'obturation souhaitée de 1/200 secondes ou moins peut être définie.
- Lorsque [Mode flash] est assigné à **Fx1** ou à **Fx2**, vous pouvez afficher l'écran du mode flash à l'étape 2 d'une simple pression sur un bouton. (p.105)

Contrôle du ton de finition de l'image

Personnalisation image

1 Appuyez sur ► en état de pause.
L'écran de réglage Personnalisation image apparaît.

2 Sélectionnez un ton de finition de l'image.



Sélection Auto

Lumineux
Naturel
Portrait
Paysage
Éclatant
Couleurs éclatantes

Estompé

Monotone
Sans blanchiment
Diapositive
Monochrome
Traitement croisé

Opérations disponibles lors de prise de vue avec le viseur

Interrupteur principal sur Utilise la prévisualisation numérique pour prévisualiser l'image d'arrière-plan avec le réglage sélectionné appliqué.

AE-L Enregistre l'image de prévisualisation (uniquement lorsque l'image peut être enregistrée).

Passez à l'étape 6 si vous n'avez pas besoin de modifier les paramètres.

3 Appuyez sur **INFO**.
L'écran de réglage des paramètres apparaît.

4 Définissez les paramètres.

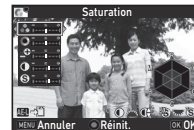

Opérations possibles

- Sélectionne un paramètre.
- Ajuste la valeur.
- Bascule entre [Contraste], [Ajustement lumières] et [Ajustement ombres].
- Bascule entre [Netteté], [Netteté affinée] et [Netteté optimale].
(Non disponible en mode .)
- Rétablit la valeur d'ajustement au réglage par défaut.

5 Appuyez sur **OK**.
L'écran de l'étape 2 apparaît de nouveau.
Les valeurs d'ajustement des paramètres sont affichées.

6 Appuyez sur **OK**.
L'appareil revient à l'état de pause.

Attention

- En mode **AUTO**, le ton de finition de l'image est fixée à [Sélection Auto].
- L'opération Prévisu. numérique à l'étape 2 est désactivée lorsque le mode de déclenchement est réglé sur [Sur-impression] ou [Intervallomètre].

Enregistrement des réglages du traitement croisé d'une image capturée

Le résultat du traitement croisé diffère à chaque prise de vue. Si vous prenez une photo en traitement croisé que vous aimez, vous pouvez enregistrer les réglages de traitement croisé utilisés pour cette photo et utiliser régulièrement les mêmes réglages.

1 Appuyez sur dans l'affichage une image du mode lecture.

La palette du mode lecture apparaît.

2 Sélectionnez et appuyez sur **OK**.

L'appareil cherche les images ayant subi un traitement croisé en partant de la prise de vue la plus récente. [Pas de traitement croisé] apparaît si aucune image ayant subi un traitement croisé n'est trouvée.

3 Utilisez pour sélectionner une image ayant subi un traitement croisé.

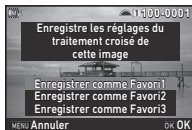

4 Sélectionnez le « Favori » numéro 1, 2 ou 3 pour enregistrer les réglages puis appuyez sur **OK**.

Les réglages de l'image sélectionnée sont enregistrés dans vos réglages « favoris ».

Aide-mémoire

- Les réglages de traitement croisé enregistrés peuvent être chargés en sélectionnant [Traitement croisé] à l'étape 2, « Personnalisation image » (p.74), et en sélectionnant un des réglages de favoris 1 à 3 pour le paramètre.

Filter numérique



1 Sélectionnez [Filter numérique] dans le menu 3 ou 2 et appuyez sur **▶**.

L'écran de réglage du filtre numérique apparaît.

2 Sélectionnez un filtre.

Sélectionnez [Aucun filtre] pour effectuer des prises de vue sans filtre numérique.



Extraire couleur
Remplacer couleur
Photos créatives
Rétro
Contraste élevé

Ombres
Inverser couleur
Unicolore renforcé
Monochrome renforcé

Opérations disponibles lors de prise de vue avec le viseur

Interrupteur principal sur  Utilise la prévisualisation numérique pour prévisualiser l'image d'arrière-plan avec l'effet sélectionné appliqué.

AE-L Enregistre l'image de prévisualisation (uniquement lorsque l'image peut être enregistrée).

Passer à l'étape 6 si vous n'avez pas besoin de modifier les paramètres.

3 Appuyez sur **INFO**.

L'écran de réglage des paramètres apparaît.

4 Définissez les paramètres.



Opérations possibles

- ▲▼ Sélectionne un paramètre.
- ◀▶ Ajuste la valeur.

5 Appuyez sur **OK**.

L'écran de l'étape 2 apparaît de nouveau.

6 Appuyez sur **OK**.

7 Appuyez sur **MENU**.

L'appareil revient à l'état de pause.

⚠ Attention

- Cette fonction ne peut pas être utilisée avec certaines autres fonctions. (p.115)
- L'opération Prévisu. numérique à l'étape 2 est désactivée lorsque le mode de déclenchement est réglé sur [Sur-impression] ou [Intervallomètre].
- En fonction du filtre utilisé, l'enregistrement des images peut être plus long.

🧠 Aide-mémoire

- Les images fixes peuvent également être traitées avec des filtres numériques en mode lecture. (p.91)

Correction des images

Réglage de la luminosité

Compensation hautes lumières Compensation ombres



Augmente la plage dynamique, permet d'enregistrer une expression plus large des tons par le capteur CMOS et réduit la survenue de zones surexposées/sous-exposées.

Définissez les fonctions de correction dans [Réglages plage dynamique] du menu 2 ou 2.

⚠ Attention

- Lorsque la sensibilité est réglée sur une valeur inférieure à ISO 200, [Compens^ohtes lumières] ne peut pas être réglé sur [MARCHE].

🧠 Aide-mémoire

- [Compens^ohtes lumières] en mode peut être réglé sur [AUTO] ou [ARRÊT].

Prise de vue HDR



Prend trois images consécutives avec trois niveaux d'exposition différents pour créer une seule image composite.

1 Sélectionnez [Prise de vue HDR] dans le menu 3 et appuyez sur ►.

L'écran [Prise de vue HDR] apparaît.

2 Sélectionnez le type de prise de vue puis appuyez sur **OK**.

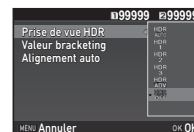

3 Définit la gamme dans laquelle changer l'exposition dans [Valeur bracketing].

Sélectionnez parmi [$\pm 1EV$], [$\pm 2EV$] ou [$\pm 3EV$].

4 Définissez s'il faut utiliser Alignement auto ou non.

<input checked="" type="checkbox"/>	Utilise Alignement auto.
<input type="checkbox"/>	N'utilise pas Alignement auto.

5 Appuyez deux fois sur **MENU**.

L'appareil revient à l'état de pause.

🔍 Aide-mémoire

- Le type HDR peut aussi être modifié en utilisant Smart Function. (p.21)

🚫 Attention

- Prise de vue HDR n'est pas disponible en mode **B**, **X** ou **M**.
- Prise de vue HDR ne peut pas être utilisé avec certaines autres fonctions. (p.115)
- Lorsque le mode de déclenchement est réglé sur [Intervallomètre] ou [Enregist. vidéo par intervalle], [Alignement auto] est fixé à (Arrêt).
- Lorsque [Alignement auto] est réglé sur (Arrêt), [Shake Reduction] du menu 4 est fixé sur [ARRÊT].
- Pour la prise de vue HDR, plusieurs images sont associées pour en créer une seule ; l'enregistrement de cette image peut donc être plus long.

Shake Reduction 4

En utilisant l'unité Shake Reduction intégrée de l'appareil, vous pouvez réduire le flou des images. Procédez au réglage dans [Shake Reduction] du menu 4.

🔍 Aide-mémoire

- La fonction Shake Reduction peut aussi être activée ou désactivée en utilisant Smart Function. (p.21)
- Lorsque [Shake Reduction] est assigné à **Fx1** ou à **Fx2**, vous pouvez activer ou désactiver la fonction Shake Reduction d'une simple pression sur un bouton. (p.103)

Correction objectif 4

Les fonctions suivantes peuvent être définies dans [Correction objectif] du menu 4.

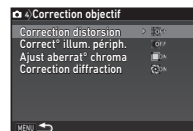

Correction distorsion	Réduit les distorsions dues aux propriétés de l'objectif.
Correct* illum. périph.	Réduit la baisse de lumière périphérique due aux propriétés de l'objectif.
Ajust aberrat* chroma	Réduit les aberrations chromatiques latérales dues aux propriétés de l'objectif.
Correction diffraction	Corrige le flou provoqué par la diffraction lors de l'utilisation d'une faible ouverture.

🔍 Aide-mémoire

- Les corrections ne peuvent être effectuées que lorsqu'un objectif compatible est monté. (p.116) Les caractéristiques sont désactivées lorsque vous utilisez un accessoire comme un convertisseur arrière monté entre l'appareil et l'objectif.
- Lorsque [Format fichier] est réglé sur [RAW] ou [RAW+] dans [Réglages capture image] du menu 2, les informations concernant la correction sont enregistrées comme paramètre de fichier RAW et vous pouvez choisir d'appliquer ou non la correction aux images lorsque vous les développez. Pour la fonction Développement RAW, [Correct*frange couleur] peut également être défini. (p.93)

🚫 Attention

- Les caractéristiques Correction objectif ne sont pas disponibles lorsque [Rogner] dans les menus 2 et 1 est réglé sur **FF** alors qu'un objectif DA ou DA L (sauf objectifs DA*200 mm F2,8 ED [IF] SDM, DA*300 mm F4 ED [IF] SDM et DA 560 mm F5,6 ED AW) est monté.

Réglage du niveau de qualité et de la texture

Clarté

En utilisant une fonction de traitement de l'image, la texture et les détails de surface peuvent être ajustés dans la plage de -4 à +4. Procédez au réglage dans [Clarté] du menu .

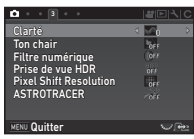

Ton chair

Le ton chair des portraits peut être amélioré. Sélectionnez [Type1] ou [Type2] dans [Ton chair] du menu .

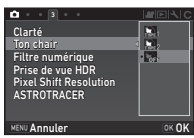

Pixel Shift Resolution



Pixel Shift Resolution est la fonction qui active la production d'une image haute définition d'un objet fixe en fusionnant quatre images avec le déplacement pixel par pixel à l'aide du mécanisme Shake Reduction. Paramétrez dans [Pixel Shift Resolution] du menu .



Correction mvt activée	Corrige le bruit de type mosaïque lorsqu'un objet en mouvement est détecté et crée une image composite.
Correct. mvt désactivée	Crée une image composite en combinant la page entière de l'image.
Arrêt	N'utilise pas Pixel Shift Resolution.

Lorsque la prise de vue est effectuée, les quatre images capturées sont affichées tour à tour puis elles sont fusionnées en une seule image.

Attention

- Cette fonction ne peut pas être utilisée dans les cas suivants.
 - En mode **B** ou **X**
 - En mode 
- Cette fonction ne peut pas être utilisée avec certaines autres fonctions. (p.115)
- Lorsque cette fonction est utilisée, [Shake Reduction] du menu  4 est fixé sur [ARRÊT].

Aide-mémoire

- Lorsque [Pixel Shift Resolution] est assigné à **Fx1** ou à **Fx2**, vous pouvez modifier le réglage [Pixel Shift Resolution] d'une simple pression sur un bouton. (p.105)
- Si un objet en mouvement est présent dans le cadre, un bruit de type mosaïque peut apparaître sur l'image. Dans ce cas, sélectionnez [Correction mvt activée].
- Lorsque vous prenez des photos avec Pixel Shift Resolution, utilisez un trépied et montez-y solidement l'appareil. L'utilisation de Retardateur, Télécommande ou Prise de vues miroir verrouillée est recommandée.

Simulateur filtre anticrénelage

En bougeant l'unité Shake Reduction, il est possible d'obtenir un effet de réduction moiré simulant celui d'un filtre passe-bas.

- 1** Sélectionnez [Simulateur filtre AA] dans le menu  4 et appuyez sur ►.

2 Sélectionnez un type puis appuyez sur **OK**.

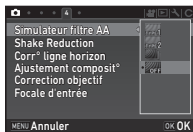

Type1	Prend des photos tout en équilibrant la résolution et la réduction moiré.
Type2	Donne la priorité à la réduction moiré.
Bracketing	Prend 3 images consécutives dans l'ordre de [Arrêt], [Type1] et [Type2].

⚠ Attention

- Cette fonction ne peut pas être utilisée dans certains modes d'enregistrement ni en association avec certaines autres fonctions. (p.115)
- [Bracketing] ne peut pas être sélectionné dans les cas suivants.
 - En mode **B**
 - Lorsque le mode de déclenchement est réglé sur une option autre que [Prise de vues vue par vue], [Retardateur] (12 secondes, 2 secondes) ou [Télécommande] (immédiat, après 3 secondes)
 - Lorsque Prise de vue HDR est défini
- Lorsque la vitesse d'obturation est supérieure à 1/1000 secondes, il n'est pas possible d'obtenir l'effet entier de cette fonction.

Ajustement de la composition



Le mécanisme Shake Reduction vous permet d'ajuster la composition de votre image. Utilisez cette fonction lorsque vous souhaitez ajuster la composition, comme lorsque vous utilisez un trépied, par exemple pendant la prise de vue avec Live View.

1 Sélectionnez **[MARCHÉ]** dans **[Ajustement composé*]** du menu **4**.

2 Appuyez sur **[MENU]**.

L'appareil revient à l'état de pause.

3 Appuyez sur **[LV]**.

Live View apparaît et le message [Ajuster la composition de l'image] s'affiche.

4 Ajuster la composition.

Le niveau d'ajustement (le nombre de pas) s'affiche en haut à droite de l'écran.



Opérations possibles

▲ ▼ ◀ ▶ Déplace la composition de l'image (jusqu'à 24 paliers).



Ajuste le niveau de la composition (jusqu'à 8 paliers. Non disponible lorsque la quantité d'ajustement est de 17 paliers ou plus).



Rétablit la valeur d'ajustement au réglage par défaut.



5 Appuyez sur **OK**.

L'appareil revient à l'état de pause en Live View.

⚠ Attention

- Vous ne pouvez pas vous servir de cette fonction lorsque la fonction ASTROTRACER est utilisée.

🧠 Aide-mémoire

- La composition ajustée est enregistrée même si Live View est terminé ou si l'appareil est mis hors tension. Pour rétablir la valeur d'ajustement enregistrée lorsque Live View est terminé, réglez [Ajustement composit*] sur  (Arrêt) dans [Mémoire] du menu  5. (p.110)

Utilisation du GPS

Les fonctions suivantes sont disponibles avec le GPS intégré à l'appareil.

Enregistrement GPS	Enregistre les données de positionnement du GPS reçues périodiquement sur la carte mémoire. (p.82)
ASTROTRACER	Suit et capture des corps célestes. (p.83) En adaptant le mouvement de l'unité de Shake Reduction intégrée au mouvement des corps célestes, ceux-ci peuvent être capturés comme des points individuels même si la prise de vue se fait avec un réglage exposition longue.
Synchro heure GPS	Règle les paramètres de la date et de l'heure de l'appareil à l'aide des informations obtenues des satellites GPS.

Appuyez sur **GPS** pour activer le GPS. Le voyant du GPS s'allume. Appuyez de nouveau sur **GPS** pour désactiver le GPS.

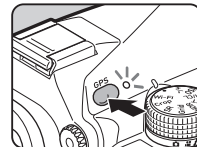

Vous pouvez vérifier l'état du positionnement du GPS sur l'écran de contrôle LCD et l'écran Live View. La couleur de l'icône indique l'action en cours.

État du positionnement

Vert	Positionnement 3D
Jaune	Positionnement 2D
Rouge	Aucun positionnement



Lorsqu'une photo est prise alors que le GPS est activé, les informations GPS sont stockées en interne dans le fichier image. Les informations GPS ne sont pas enregistrées dans le fichier vidéo. Vous pouvez vérifier les informations GPS dans Affichage infos détaillées en mode lecture. (p.17)

⚠ Attention

- Lorsque le GPS est activé, la batterie s'épuise plus vite qu'en temps normal.
- Si vous utilisez l'appareil à proximité d'objets qui génèrent un champ magnétique, comme des aimants, ou qui ont un magnétisme comme le fer, la boussole électronique peut ne pas fonctionner correctement.
- Les informations GPS stockées dans le fichier image ne peuvent pas être supprimées. Si vous ne voulez pas communiquer vos informations de localisation de prise de vue publiquement lorsque vous publiez une photo sur des sites de réseaux sociaux, etc., désactivez le GPS avant de prendre la photo.
- Vous ne pouvez pas utiliser l'unité O-GPS1 en option du GPS avec cet appareil.
- Pour connaître d'autres précautions à prendre avec le GPS, reportez-vous à « À propos du GPS » (p.139).

🧠 Aide-mémoire

- Lorsque des informations GPS peuvent être obtenues, le Temps universel coordonné (UTC) est enregistré comme date et heure de prise de vue des images. Sur l'écran de la boussole électronique (p.15), l'heure s'affiche après correction de la différence entre l'UTC et l'heure de la prise de vue.

Effectuer un étalonnage



Effectuez un étalonnage pour que le GPS fonctionne correctement.

1 Sélectionnez [GPS/boussole électr.] dans le menu 2 et appuyez sur ►.

L'écran [GPS/boussole électr.] apparaît.

2 Sélectionnez [Etalonnage] et appuyez sur ►.

L'écran [Etalonnage] apparaît.

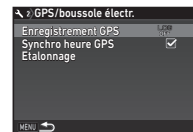

3 Faites pivoter l'appareil en suivant l'instruction qui s'affiche à l'écran.

Le résultat de l'étalonnage apparaît.

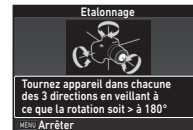

4 Appuyez sur OK.

L'écran de l'étape 2 apparaît de nouveau.

Si [L'opération n'a pas pu être correctement finalisée] apparaît, changez le sens de l'appareil et effectuez de nouveau un étalonnage.

⚠ Attention

- Lorsque vous effectuez un étalonnage, veillez à ne pas faire tomber l'appareil. Enroulez la courroie autour de votre poignet ou prenez d'autres mesures de précaution.
- Si la batterie est retirée, effectuez de nouveau un étalonnage lorsque la batterie est remise en place.
- Le fait de changer l'objectif ou l'angle de l'écran après un étalonnage peut avoir un effet sur l'environnement de champ magnétique. Dans ce cas, effectuez un nouvel étalonnage.

🧠 Aide-mémoire

- Lorsque [Synchro heure GPS] est réglé sur ☑ sur l'écran à l'étape 2, les réglages de date et d'heure de l'appareil sont automatiquement ajustés.

Enregistrement du trajet de l'appareil (Enregistrement GPS) 2

1 Sélectionnez **[GPS/boussole électr.]** dans le menu **2** et appuyez sur **▶**.

L'écran **[GPS/boussole électr.]** apparaît.

2 Sélectionnez **[Enregistrement GPS]** et appuyez sur **▶**.

L'écran **[Enregistrement GPS]** apparaît.

Le GPS s'active automatiquement.

3 Réglez les conditions d'enregistrement.

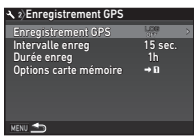

Intervalle enreg	Choisissez parmi [5 sec.], [10 sec.], [15 sec.], [30 sec.] ou [1 min.].
Durée enreg	Choisissez entre [1 h] et [24 h]. (Lorsque [Intervalle enreg] est réglé sur [5 sec.], choisissez entre [1 h] et [9 h]. Lorsque [Intervalle enreg] est réglé sur [10 sec.], choisissez entre [1 h] et [18 h].)
Options carte mémoire	Sélectionnez la carte SD1 ou la carte SD2.

4 Sélectionnez **[Enregistrement GPS]** et appuyez sur **▶**.

L'écran de confirmation apparaît.

5 Sélectionnez **[Démarrer]** puis appuyez sur **OK**.

L'enregistrement GPS démarre.

L'écran de l'étape 3 apparaît de nouveau.

⚠ Attention

- Les données d'enregistrement du GPS ne peuvent pas être enregistrées lorsque l'appareil est raccordé à un ordinateur par USB.

📄 Aide-mémoire

- Pendant l'enregistrement GPS, « LOG » s'affiche sous l'icône de l'état du positionnement du GPS sur l'écran de contrôle LCD et l'écran Live View. Lorsque l'heure définie dans [Durée enreg] est écoulée, « LOG END » s'affiche et un fichier d'enregistrement GPS est enregistré.
- Sélectionnez [Quitter] à l'étape 5 pour arrêter l'enregistrement GPS. Un fichier d'enregistrement GPS est enregistré.
- Lorsque le GPS est désactivé en appuyant sur **GPS**, l'enregistrement GPS s'interrompt. (Le décompte pour [Durée enreg] se poursuit.) L'enregistrement GPS reprend lorsque le GPS est activé.
- S'il y a des données d'enregistrement GPS à sauvegarder sous forme de fichier journal, « LOG END » s'affiche dans [Enregistrement GPS] sur l'écran de l'étape 3. Sélectionnez [Enregistrer] à l'étape 5 pour sauvegarder les données d'enregistrement GPS sous forme de fichier journal. « LOG END » s'affiche alors lorsque l'alimentation est coupée en raison d'une batterie épuisée ou lorsque la batterie est remplacée. Dans ce cas, sauvegardez le fichier d'enregistrement GPS avant de reprendre l'enregistrement GPS.
- Pendant l'enregistrement GPS, vous ne pouvez pas modifier les réglages de [Intervalle enreg] et [Durée enreg].
- Un fichier journal (format KML) est enregistré dans le dossier « GPSLOG » dans la carte mémoire avec un nom de fichier à chiffre séquentiel allant de 001 à 999 ainsi que le mois et l'année (par exemple : 001_0505). Toutefois, si aucune donnée d'enregistrement GPS n'est à enregistrer, aucun fichier journal ou dossier n'est créé. En outre, si le fichier journal « 999_**** » a été enregistré, il n'est pas possible d'enregistrer un nouveau fichier journal.
- Vous pouvez afficher le trajet de l'appareil sur Google Earth, etc., en transférant un fichier journal sur un ordinateur et en l'important.



Réglage de l'ASTROTRACER

- 1 Appuyez sur **GPS**.
- 2 Sélectionnez **[ASTROTRACER]** dans le menu et appuyez sur **▶**.
L'écran **[ASTROTRACER]** apparaît.
- 3 Sélectionnez **[ASTROTRACER]** et appuyez sur **▶**.
- 4 Sélectionnez **[MARCHÉ]** puis appuyez sur **OK**.



- 5 Sélectionnez **[Étalonnage précis]** et appuyez sur **▶**.
L'écran **[Étalonnage précis]** apparaît.
Reportez-vous à « Effectuer un étalonnage » (p.81) pour la réalisation d'un étalonnage.
- 6 Appuyez sur **OK**.
L'écran **[ASTROTRACER]** s'affiche de nouveau.
- 7 Appuyez deux fois sur **MENU**.
L'appareil revient à l'état de pause.

Attention

- Comme l'environnement de champ magnétique varie selon le lieu de la prise de vue, un étalonnage précis doit être effectué à chaque lieu lorsque vous prenez des photos de corps célestes avec ASTROTRACER.
- Le fait de changer l'objectif ou l'angle de l'écran après un étalonnage précis peut avoir un effet sur l'environnement de champ magnétique. Dans ce cas, effectuez un nouvel étalonnage.

Prise de vue avec l'ASTROTRACER

- 1 Réglez le mode d'exposition sur **B** et la méthode de mise au point sur **MF**.
- 2 Réglez les conditions de prise de vue.



Opérations possibles

- | | |
|--|--|
| | Active/désactive l'exposition minutée. |
| | Modifie l'heure d'exposition dans la plage allant de 0'10" à 5'00" lorsque l'exposition minutée est activée. |
| | Modifie la valeur d'ouverture. |
| | Effectue un étalonnage précis. |
- 3 Réglez la mise au point et pressez **SHUTTER** à fond.
La prise de vue démarre.
 - 4 Pressez de nouveau **SHUTTER** à fond.
La prise de vue s'arrête.
Lorsque l'exposition minutée est activée, la prise de vue s'arrête automatiquement après que la durée définie s'est écoulée.

Attention

- Cette fonction ne peut pas être utilisée avec certaines autres fonctions. (p.115)

Éléments de la palette du mode lecture







Les fonctions de lecture peuvent être réglées dans la palette du mode lecture ainsi que dans le menu  1 (p.31).





Appuyez sur  dans l'affichage une image (Affichage infos standard ou Pas d'informations affichées) du mode lecture pour afficher la palette du mode lecture.



4

Lecture

Paramètre	Fonction	Page
 Rotation d'image *1	Change les informations de rotation des images.	p.87
 Filtre numérique *1	Traite les images à l'aide de filtres numériques.	p.91
 Correction moiré *1 *2	Réduit le moiré des images.	p.90
 Redimensionner *1 *2	Modifie le nombre de pixels enregistrés de l'image.	p.89
 Recadrer *1	Recadre uniquement la partie désirée d'une image.	p.90
 Protéger	Protège les images d'un effacement accidentel.	p.111
 Diaporama	Fait défiler les images.	p.87

Paramètre	Fonction	Page
 Enr. bal. blancs manuel *1	Sauvergarde les réglages de la balance des blancs de l'image enregistrée comme balance des blancs manuelle.	p.71
 Enregistrer traitement	Enregistre les réglages utilisés pour une image prise en mode traitement croisé dans Personnaliser image comme des réglages « favoris ».	p.75
 Développement RAW *3	Développe des images RAW en images JPEG et les enregistre comme de nouveaux fichiers.	p.93
 Montage vidéo *4	Divise une séquence vidéo ou supprime les segments non souhaités.	p.92
 Copie des images	Copie les images entre les cartes dans les fentes SD1 et SD2.	p.89

*1 Non disponible lorsqu'une image TIFF ou une séquence vidéo est affichée.

*2 Non disponible lorsqu'une image RAW ou une image TIFF est affichée.

*3 Disponible uniquement lorsqu'une image RAW est enregistrée.

*4 Disponible uniquement lorsqu'une séquence vidéo est affichée.

Aide-mémoire

- Les fonctions de la palette du mode lecture ne peuvent être utilisées que pour les images enregistrées sur la carte mémoire qui est lue. Pour utiliser les fonctions pour les images enregistrées sur l'autre carte mémoire, basculez sur l'autre fente de carte mémoire en appuyant sur  pendant l'affichage une image, puis affichez la palette du mode lecture.

Changement de la méthode de lecture

Affichage d'images multiples

Il est possible d'afficher 6, 12, 20, 35 ou 80 imagettes à la fois.

1 Toumez vers la gauche en mode lecture.

L'écran d'affichage multi-images apparaît.



Opérations possibles



Déplace le cadre de sélection.



Affiche l'image suivante/précédente.



Bascule entre la carte SD1 et la carte SD2.



Montre l'écran de sélection du style d'affichage.



Supprime les images sélectionnées.

2 Appuyez sur **OK**.

L'image sélectionnée apparaît dans l'affichage une image.

Suppression des images sélectionnées

1 Appuyez sur à l'étape 1, « Affichage d'images multiples » (p.85).

2 Sélectionnez les images à supprimer.



Opérations possibles



Déplace le cadre de sélection.



Confirme/annule la sélection de l'image à supprimer.



Sélectionne la plage d'images à supprimer.



Montre l'image sélectionnée dans l'affichage une image. Utilisez  pour montrer une autre image.

Dans la partie supérieure gauche de l'écran, le nombre d'images sélectionnées est affiché.

3 Appuyez sur .

L'écran de confirmation de suppression apparaît.

4 Sélectionnez [Supprimer] puis appuyez sur **OK**.

Aide-mémoire

- Vous pouvez sélectionner jusqu'à 500 images à la fois.
- Vous ne pouvez pas sélectionner des images protégées.
- Vous pouvez supprimer les images sélectionnées individuellement avec les images sélectionnées en spécifiant la plage à supprimer.



- Utilisez les mêmes étapes pour sélectionner des images multiples pour les fonctions suivantes.
 - Copie des images (p.89)
 - Développement RAW (p.93)
 - Protéger (p.111)

Affichage des images par dossier

- 1 Tournez  vers la gauche à l'étape 1, « Affichage d'images multiples » (p.85). L'écran d'affichage par dossier apparaît.



Opérations possibles

- | | |
|---|----------------------------------|
|  | Déplace le cadre de sélection. |
|  | Supprime le dossier sélectionné. |

- 2 Appuyez sur **OK**.
Les images dans le dossier sélectionné sont affichées.

Supprimer un dossier

- 1 Sélectionnez le dossier à supprimer à l'étape 1 de « Affichage des images par dossier » (p.86) et appuyez sur .
L'écran de confirmation de suppression apparaît.

- 2 Sélectionnez **[Supprimer]** puis appuyez sur **OK**.
Le dossier sélectionné et toutes les images qu'il contient sont supprimés.
Lorsque le dossier contient des images protégées, sélectionnez **[Tout supprimer]** ou **[Tout conserver]**.

Affichage des images par date de prise de vue

Les images sont regroupées et affichées par date de prise de vue.





- 1 Appuyez sur **INFO** à l'étape 1 de « Affichage d'images multiples » (p.85).
L'écran de sélection du style d'affichage apparaît.

- 2 Sélectionnez **[Affichage bande film&calendrier]**.



Date de prise de vue Imagette

Opérations possibles

- | | |
|---|---|
|  | Sélectionne une date de prise de vue. |
|  | Sélectionne une image prise à la date de prise de vue sélectionnée. |
|  | Montre l'image sélectionnée dans la droite |
|  | Supprime l'image sélectionnée. |

- 3 Appuyez sur **OK**.
L'image sélectionnée apparaît dans l'affichage une image.





Lecture en continu (Diaporama)

1 Sélectionnez dans la palette du mode lecture.

Démarrage diaporama.





Opérations possibles

	Pause/reprise de la lecture.
	Affiche l'image précédente.
	Affiche l'image suivante.
	Interrompt la lecture.
	Ajuste le volume sonore de la séquence vidéo.



Une fois que toutes les images ont été lues, l'appareil revient en mode affichage une image.

Aide-mémoire

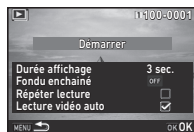
- Vous pouvez modifier les réglages de [Durée affichage], [Fondu enchaîné], [Répéter lecture] et [Lecture vidéo auto] pour le diaporama dans [Diaporama] du menu  1. Le diaporama peut aussi être lancé depuis l'écran de réglage Diaporama. Lorsque [Lecture vidéo auto] est réglé sur  (Arrêt), appuyez sur  pendant le diaporama pour lire une vidéo.



Affichage de rotation d'images

Les informations de rotation d'image sont enregistrées pendant la prise de vue avec l'appareil tenu à la verticale. Lorsque [Rotation image auto] dans [Affichage image] du  1 est réglé sur  (Marche), l'image pivote automatiquement en fonction des informations de rotation pendant la lecture (réglage par défaut).

Les informations concernant la rotation d'une image peuvent être modifiées en procédant comme ci-dessous.

1 Affichez l'image à modifier dans l'affichage une image.

2 Sélectionnez dans la palette du mode lecture.



L'image sélectionnée pivote par étapes de 90° et les quatre images sont affichées.

3 Utilisez pour sélectionner le sens de rotation souhaité puis appuyez sur .

Les informations de rotation de l'image sont enregistrées, puis l'appareil revient en mode affichage une image.



Attention

- Lorsque [22 Enregistrement info rotation] est réglé sur [Arrêt] dans le menu , les informations concernant la rotation de l'image ne sont pas enregistrées.
- Vous ne pouvez pas modifier les informations de rotation d'image dans les cas suivants:
 - Images protégées,
 - Images sans informations de rotation,
 - Lorsque [Rotation image auto] dans l'option [Affichage image] du menu  1 est réglé sur  (Arrêt).
- Les fichiers vidéo ne peuvent pas être orientés.

Branchement de l'appareil à un équipement AV

Branchez à un équipement AV, comme un téléviseur, équipé d'une prise HDMI pour afficher des images Live View pendant la prise de vue ou pour lire des images en mode lecture. Assurez-vous de disposer d'un câble HDMI disponible dans le commerce équipé d'une prise HDMI (type D).

1 Éteignez l'équipement audiovisuel et l'appareil.

2 Ouvrez le cache des ports de l'appareil et branchez le câble à la prise HDMI.

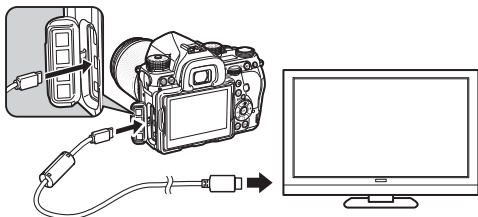

3 Raccordez l'autre extrémité du câble à l'entrée de l'équipement audiovisuel.

4 Allumez l'équipement audiovisuel et l'appareil.

L'appareil se met en marche en mode HDMI et les informations relatives à l'appareil apparaissent sur l'écran de l'équipement audiovisuel raccordé.

⚠ Attention

- Lorsque l'appareil est branché à un équipement AV, rien ne s'affiche sur l'écran de l'appareil. De même, vous ne pouvez pas régler le volume sur l'appareil. Réglez le volume sonore sur l'équipement AV.

📌 Aide-mémoire

- Consultez le mode d'emploi de l'appareil AV et sélectionnez une entrée vidéo appropriée pour brancher l'appareil.
- Par défaut, la résolution maximum prise en charge à la fois par l'équipement AV et l'appareil est automatiquement sélectionnée. S'il ne lit pas correctement les images, modifiez le réglage dans [Sortie HDMI] du menu ↶2.
- Il est recommandé d'utiliser le kit adaptateur secteur en option en cas d'utilisation prolongée de l'appareil. (p.40)

Édition et traitement des images

Copie d'une image

Copie les images entre les cartes mémoire dans les fentes SD1 et SD2.

- 1 Sélectionnez une image enregistrée sur la carte mémoire à partir de laquelle les images doivent être copiées puis affichez-la en affichage une image.**
- 2 Sélectionnez  dans la palette du mode lecture.**
- 3 Sélectionnez [Sélect° images] ou [Sélect° dossier] et appuyez sur **OK**.**
- 4 Sélectionnez une ou plusieurs images ou un dossier.**
Reportez-vous à l'étape 2, « Suppression des images sélectionnées » (p.85), pour savoir comment sélectionner une ou plusieurs images.
- 5 Appuyez sur **INFO**.**
L'écran de confirmation de sauvegarde apparaît.
- 6 Sélectionnez l'emplacement pour enregistrer la ou les images ou le dossier et appuyez sur **OK**.**

Modification de la taille des images

Attention

- Seules les images JPEG enregistrées avec cet appareil peuvent être redimensionnées ou recadrées.
- Les images déjà redimensionnées ou recadrées à la taille de fichier minimale ne peuvent pas être traitées.

Changement du nombre de pixels enregistrés (Redimensionner)

Change le nombre de pixels enregistrés de l'image sélectionnée et l'enregistre comme nouveau fichier.

- 1 Affichez l'image à modifier dans l'affichage une image.**
- 2 Sélectionnez  dans la palette du mode lecture.**
L'écran de sélection du nombre de pixels enregistrés apparaît.
- 3 Utilisez   pour sélectionner le nombre de pixels enregistrés puis appuyez sur **OK**.**
Vous pouvez sélectionner une taille d'image plus petite que celle de l'image initiale.
L'écran de confirmation de sauvegarde apparaît.
- 4 Sélectionnez [Enregistrer sur SD1] ou [Enregistrer sur SD2] et appuyez sur **OK**.**



Recadrer une partie de l'image (Recadrer)

Ne recadre que la zone souhaitée de l'image sélectionnée et l'enregistrez comme nouveau fichier.

- 1 Affichez l'image à modifier dans l'affichage une image.**
- 2 Sélectionnez  dans la palette du mode lecture.**
Le cadre de recadrage permettant de spécifier la taille et la position de la zone à recadrer apparaît à l'écran.
- 3 Spécifiez la taille et la position de la zone à recadrer.**



Opérations possibles



Modifie la taille du cadre de recadrage.



Déplace le cadre de recadrage.



Modifie la longueur/largeur ou le réglage de la rotation d'image.



Fait pivoter le cadre de recadrage (uniquement lorsque cela est possible).

- 4 Appuyez sur **OK**.**
L'écran de confirmation de sauvegarde apparaît.
- 5 Sélectionnez [Enregistrer sur SD1] ou [Enregistrer sur SD2] et appuyez sur **OK**.**

Corriger le moiré

Réduit le moiré des images.

- 1 Affichez l'image à modifier dans l'affichage une image.**
- 2 Sélectionnez  dans la palette du mode lecture.**
Si l'image ne peut pas être éditée, [Cette image ne peut être traitée] apparaît.
- 3 Utilisez   pour sélectionner le niveau de correction et appuyez sur **OK**.**
L'écran de confirmation de sauvegarde apparaît.
- 4 Sélectionnez [Enregistrer sur SD1] ou [Enregistrer sur SD2] et appuyez sur **OK**.**



⚠ Attention

- La fonction Correction moiré peut être utilisée uniquement pour les images JPEG prises avec cet appareil.

Traitement des images à l'aide de filtres numériques

1 Affichez l'image à modifier dans l'affichage une image.

2 Sélectionnez **0** dans la palette du mode lecture. L'écran de sélection des filtres apparaît.

3 Sélectionnez un filtre.

Utilisez  pour sélectionner une autre image.



Ajust paramétr. base	Filtre croquis
Extraire couleur	Aquarelle
Remplacer couleur	Pastel
Photos créatives	Postérisation
Rétro	Miniature
Contraste élevé	Doux
Ombres	Scintillement
Inverser couleur	Fish-eye
Unicolore renforcé	Filtre étirement
Monochrome renforcé	Monochrome
Amplification des tons	

Passez à l'étape 7 si vous n'avez pas besoin de modifier les paramètres.

4 Appuyez sur **INFO**.

L'écran de réglage des paramètres apparaît.

5 Définissez les paramètres.



Opérations possibles

▲ ▼ Sélectionne un paramètre.

◀ ▶ Ajuste la valeur.

6 Appuyez sur **OK**.

L'écran de l'étape 3 apparaît de nouveau.

7 Appuyez sur **OK**.

L'écran de confirmation de sauvegarde apparaît.

8 Sélectionnez **[Filtre(s) supplémentaire(s)]**, **[Enregistrer sur SD1]** ou **[Enregistrer sur SD2]**, puis appuyez sur **OK**.

Sélectionnez **[Filtre(s) supplémentaire(s)]** lorsque vous voulez appliquer des filtres supplémentaires à la même image. L'écran de l'étape 3 réapparaît.

⚠ Attention

- Seules les images JPEG et RAW enregistrées avec cet appareil peuvent être retouchées à l'aide des filtres numériques.
- Les images RAW enregistrées avec Prise de vue HDR ou Résolution déplacement pixels ne peuvent pas être traitées avec Filtre numérique.

📌 Aide-mémoire

- Il est possible d'appliquer jusqu'à 20 filtres, y compris un filtre numérique au cours de la prise de vue (p.75), sur la même image.

Imitation des effets de filtre

Récupère le réglage de l'image sélectionnée avec des effets de filtre et applique les mêmes effets de filtre à d'autres images.

1 Affichez une image traitée par filtre dans l'affichage une image.

2 Sélectionnez  dans la palette du mode lecture.

3 Sélectionnez [Imitation effets filtre] puis appuyez sur **OK.**
Les effets de filtre utilisés pour l'image sélectionnée apparaissent.



4 Pour vérifier les détails des paramètres, appuyez sur **INFO.**
Appuyez sur **INFO** de nouveau pour revenir à l'écran précédent.



5 Appuyez sur **OK.**
L'écran de sélection de l'image apparaît.

6 Utilisez  pour sélectionner une image à laquelle appliquer les mêmes effets de filtre puis appuyez sur le bouton **OK.**
Vous ne pouvez sélectionner qu'une image enregistrée dans la même carte mémoire qui n'a pas été traitée à l'aide de filtres.
L'écran de confirmation de sauvegarde apparaît.



7 Sélectionnez [Enregistrer sur SD1] ou [Enregistrer sur SD2] et appuyez sur **OK.**

Aide-mémoire

- Si [Recherche image d'origine] est sélectionné à l'étape 3, l'image originale avant application des filtres numériques peut être récupérée.

Montage de séquences vidéo

1 Affichez la séquence vidéo à modifier dans l'affichage une image.



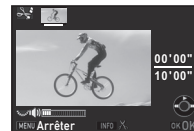

2 Sélectionnez  dans la palette du mode lecture.
L'écran d'édition des séquences vidéo apparaît.

3 Sélectionnez l'endroit où vous voulez diviser la séquence vidéo.

La vue au point de division s'affiche en haut de l'écran. Vous pouvez sélectionner jusqu'à quatre endroits pour diviser la séquence vidéo d'origine en cinq segments.



Opérations possibles

- | | |
|--|---|
|  | Démarré/met en pause la lecture d'une séquence vidéo. |
|  | Avance d'une vue (pendant une pause). |
| Appuyez sur  et maintenez-le enfoncé. | Lecture avant rapide. |
|  | Recule d'une vue (pendant une pause). |

Appuyez sur ◀ et maintenez-le enfoncé. Lecture arrière rapide.



Ajuste le volume sonore.



Confirme/annule le point de division sélectionné.

Passez à l'étape 7 si vous ne voulez pas supprimer de segments.

4 Appuyez sur .

L'écran permettant de sélectionner le ou les segments à supprimer s'affiche.

5 Utilisez ◀▶ pour déplacer le cadre de sélection et appuyez sur **OK**.

Le ou les segments à supprimer sont spécifiés. (Vous pouvez supprimer plusieurs segments en une fois.)

Appuyez sur **OK** de nouveau pour annuler la sélection.

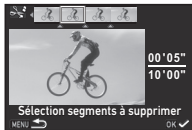

6 Appuyez sur **MENU**.

L'écran de l'étape 3 apparaît de nouveau.

7 Appuyez sur **OK**.

L'écran de confirmation de sauvegarde apparaît.

8 Sélectionnez [Enregistrer sur SD1] ou [Enregistrer sur SD2] et appuyez sur **OK**.

Aide-mémoire

- Sélectionnez les points de division dans l'ordre chronologique en partant du début de la séquence vidéo. Lorsque vous annulez les points de division sélectionnés, annulez chacun d'eux en revenant en arrière (depuis la fin de la séquence vidéo vers le début). Dans un ordre autre que celui qui est spécifié, vous ne pouvez ni sélectionner des points de division ni annuler les sélections des points de division.

Développement d'images RAW

Vous pouvez développer des images RAW en images JPEG ou TIFF et les enregistrer comme de nouveaux fichiers.

1 Sélectionnez **RAW** dans la palette du mode lecture.

L'écran permettant de sélectionner le type de traitement apparaît.

2 Sélectionnez l'option voulue et appuyez sur **OK**.

Sélectionner une image	Développe une image.
Sélectionner plusieurs images	Développe jusqu'à 500 images avec les mêmes réglages.
Sélect* dossier	Développe jusqu'à 500 images dans le dossier sélectionné avec les mêmes réglages.

Si vous avez sélectionné [Sélectionner une image], passez à l'étape 6.

L'écran de sélection des images/du dossier apparaît.

3 Sélectionnez une ou plusieurs images ou un dossier.

Reportez-vous à l'étape 2, « Suppression des images sélectionnées » (p.85), pour savoir comment sélectionner une ou plusieurs images.

Passez à l'étape 5 si un dossier est sélectionné.

4 Appuyez sur **INFO**.

L'écran permettant de sélectionner la méthode de réglage des paramètres s'affiche.

5 Sélectionnez la méthode de réglage des paramètres et appuyez sur **OK**.



Développer les images comme prise de vue	Vous permet de modifier uniquement le format de fichier, le rapport longueur/largeur, les pixels enregistrés JPEG, la qualité JPEG et l'espace couleurs.
Développer les images avec réglages modifiés	Vous permet de modifier tous les éléments de réglage.

6 Sélectionnez l'élément de réglage à modifier.



Balance des blancs	Correction distorsion
Personnalisation image	Correct° illum. périph.
Sensibilité	Ajust aberrat° chroma
Clarté	Correction diffraction
Ton chair	Correct° frange couleur
Filtre numérique	Format fichier
Prise de vue HDR	Longueur/largeur
Pixel Shift Resolution	Pixels enregistrés JPEG
Compens° ombres	Qualité JPEG
Réduct° bruit ISO élevé	Espace couleurs

Opérations possibles



Sélectionne une autre image (en affichant une image).



Sélectionne un élément de réglage.



Modifie la valeur.



Contrôle l'image.



Effectue des réglages détaillés.

7 Utilisez **▲▼◀▶** pour sélectionner **[JPEG→]** ou **[TIFF→]**.

Tournez pour modifier le format de fichier.

8 Appuyez sur **OK**.

L'écran de confirmation de sauvegarde apparaît.

9 Sélectionnez **[Enregistrer sur SD1]** ou **[Enregistrer sur SD2]** et appuyez sur **OK**.

Lorsque vous avez sélectionné [Sélectionner une image], choisissez entre [Poursuivre] ou [Quitter], et appuyez sur **OK**.

⚠ Attention

- Seules les images RAW enregistrées avec cet appareil peuvent être développées.
- Pour les images RAW prises lorsque le mode de déclenchement est réglé sur [Sur-impression] ou sur [Compo prise de vue intervalle], les caractéristiques Correction objectif ne peuvent pas être appliquées.

📌 Aide-mémoire

- Lorsque [Sélectionner plusieurs images] ou [Sélect° dossier] est sélectionné à l'étape 2, un dossier avec un nouveau numéro est créé et les images JPEG ou TIFF y sont enregistrées.
- Pour [Prise de vue HDR] et [Pixel Shift Resolution], l'élément de réglage dont les paramètres peuvent être changés varie selon l'élément utilisé pendant la prise de vue.
- Avec le logiciel « Digital Camera Utility 5 » fourni, vous pouvez développer des images RAW sur un ordinateur.

Utilisation de l'appareil avec un ordinateur

Branchez l'appareil sur l'ordinateur à l'aide d'un câble USB. Assurez-vous de disposer d'un câble USB disponible dans le commerce équipé d'une prise micro B.

Réglage du mode de connexion



Réglez le mode de connexion dans [Connexion USB] du menu  2 selon l'opération à réaliser avec l'ordinateur.

MSC (réglage par défaut)	Vous permet de copier les données de la carte mémoire sur un ordinateur en faisant reconnaître l'appareil comme un disque amovible par l'ordinateur. (p.95)
PTP	Vous permet d'effectuer une prise de vue captive en faisant fonctionner l'appareil avec un ordinateur. (p.96)

Il vous est possible de vérifier le mode de connexion sélectionné sur l'écran LCD. (p.20)

Aide-mémoire

- Reportez-vous à « Environnement d'exploitation pour la connexion USB et le logiciel fourni » (p.131) pour connaître la configuration requise pour brancher l'appareil à un ordinateur et pour utiliser le logiciel.
- Il est recommandé d'utiliser le kit adaptateur secteur en option en cas d'utilisation prolongée de l'appareil. (p.40)

Copie d'une image sur la carte mémoire

- 1 Réglez [Connexion USB] sur [MSC] dans le menu  2.**
- 2 Mettez l'appareil hors tension.**
- 3 Ouvrez le cache des ports de l'appareil et connectez le câble USB à la prise USB.**

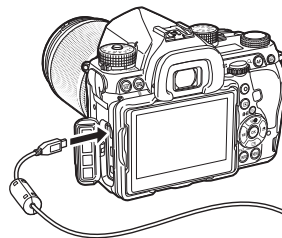

- 4 Connectez le câble USB au port USB de l'ordinateur.**
- 5 Mettez l'appareil sous tension.**
L'appareil est reconnu comme un disque amovible.
- 6 Enregistrez sur l'ordinateur les images prises avec votre appareil photo.**
- 7 Déconnectez l'appareil de l'ordinateur.**

Attention

- L'appareil ne peut pas être utilisé pendant qu'il est connecté à un ordinateur. Pour utiliser l'appareil, mettez fin à la connexion USB sur l'ordinateur, puis mettez l'appareil hors tension et retirez le câble USB.
- Si la boîte de dialogue « K-1 » s'affiche sur l'écran de l'ordinateur à l'étape 5, sélectionnez [Open folder to view files] puis cliquez sur le bouton OK.

Fonctionnement de l'appareil avec un ordinateur

Vous pouvez effectuer une prise de vue captive pour faire fonctionner l'appareil avec un ordinateur en utilisant le logiciel optionnel IMAGE Transmitter 2. Les images prises peuvent être directement enregistrées sur l'ordinateur.

- 1 Réglez [Connexion USB] sur [PTP] dans le menu ↖2.
- 2 Mettez l'appareil hors tension.
- 3 Branchez l'appareil sur l'ordinateur à l'aide d'un câble USB.
Reportez-vous aux étapes 3 et 4 de « Copie d'une image sur la carte mémoire » (p.95).
- 4 Mettez l'appareil sous tension.
- 5 Lancez IMAGE Transmitter 2 sur l'ordinateur.
IMAGE Transmitter 2 démarre et l'ordinateur reconnaît l'appareil photo.

⚠ Attention

- Lorsque le sélecteur du mode d'enregistrement est réglé sur , la prise de vue captive ne peut pas être réalisée.

📖 Aide-mémoire

- Pour plus de détails sur le logiciel IMAGE Transmitter 2, reportez-vous au manuel « User Guide [Operation] » disponible sur le site suivant : http://www.ricoh-imaging.co.jp/english/support/download_manual.html



Utilisation de l'appareil avec un dispositif de communication

L'appareil dispose d'une fonctionnalité Wi-Fi intégrée. En se connectant directement à un dispositif de communication, tel qu'un smartphone ou une tablette via le réseau LAN sans fil, l'appareil peut être géré à partir du dispositif de communication et les images partagées avec d'autres personnes sur les réseaux sociaux ou par e-mail.

Activation de la fonctionnalité Wi-Fi

La fonctionnalité Wi-Fi est désactivée lorsque l'appareil est mis sous tension. Activez-la selon l'une des méthodes suivantes.

- Réglage depuis les menus (p.97)
- Réglage avec Smart Function (p.97)

Lorsque la fonctionnalité Wi-Fi est activée, le témoin Wi-Fi s'allume et l'icône  (blanche) indiquant l'état du LAN sans fil s'affiche sur l'écran de contrôle LCD et l'écran Live View. Lorsque  (grisé) s'affiche, la connexion avec le dispositif de communication n'a pas été établie correctement.

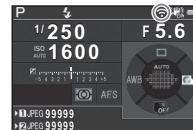

📖 Aide-mémoire

- Même une fois que la fonctionnalité Wi-Fi est activée, elle est désactivée lorsque l'appareil est mis hors tension puis à nouveau sous tension. De même, lorsque l'appareil passe en mode , la fonctionnalité Wi-Fi est désactivée.
- Arrêt auto n'est pas disponible tant qu'une connexion Wi-Fi est établie ou que des images sont en cours de transfert. Si Arrêt auto est activé alors qu'aucune connexion n'est établie ou pendant l'état de pause, la fonctionnalité Wi-Fi est désactivée. La fonctionnalité est activée lorsque l'appareil sort de l'option Arrêt auto.
- La fonctionnalité Wi-Fi est désactivée pendant la connexion USB.

⚡ Attention

- Ne tentez pas d'utiliser la fonctionnalité Wi-Fi dans les lieux où l'utilisation d'appareils LAN sans fil est limitée ou interdite, dans les avions par exemple.
- Lors de l'utilisation de la fonctionnalité Wi-Fi, veuillez respecter les lois et les réglementations locales concernant les communications radio.
- Si une carte mémoire avec une fonction LAN sans fil intégrée (telle qu'une carte Eye-Fi ou Flucard) est utilisée, des interférences d'ondes radioélectriques peuvent se produire. Lorsque cela arrive, désactivez la fonctionnalité Wi-Fi de l'appareil.

Réglage depuis les menus



1 Sélectionnez [Wi-Fi] dans le menu 2 et appuyez sur ►.

L'écran [Wi-Fi] apparaît.

2 Réglez [Mode fonctionnement] sur [MARCHÉ].

Sélectionnez [ARRÊT] pour désactiver la fonctionnalité Wi-Fi.

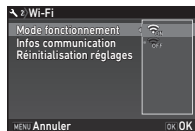

3 Appuyez deux fois sur **MENU**.

⚡ Aide-mémoire

- À l'étape 2, sélectionnez [Infos communication] pour vérifier le SSID, le mot de passe et l'adresse MAC du LAN sans fil. Ou bien sélectionnez [Réinitialisation réglages] pour réinitialiser les réglages à leurs valeurs par défaut.

Réglage avec Smart Function

1 Positionnez la molette de fonction sur [Wi-Fi].

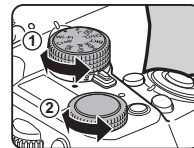

2 Tournez la molette de réglage.

La fonctionnalité Wi-Fi est activée ou désactivée.

Fonctionnement de l'appareil avec un dispositif de communication

Les fonctions suivantes peuvent être utilisées en connectant directement l'appareil à un dispositif de communication par Wi-Fi et en utilisant l'application Image Sync dédiée.

Prise de vue à distance	Affiche l'image Live View de l'appareil sur le dispositif de communication, puis permet le contrôle des réglages d'exposition et la prise de vue en utilisant le dispositif de communication.
Visualisation de l'image	Affiche les images enregistrées sur la carte mémoire insérée dans l'appareil sur le dispositif de communication et importe les images sur le dispositif de communication.

Image Sync prend en charge iOS et Android, et peut être téléchargé sur App Store ou sur Google Play Store. Pour connaître les systèmes d'exploitation pris en charge et d'autres précisions, consultez le site de téléchargement.

Aide-mémoire

- Les captures d'écran d'Image Sync utilisées dans ce manuel sont tirées de l'appli en développement et peuvent différer de l'affichage réel. La disposition de l'écran et les éléments peuvent aussi changer pour des raisons telles la mise à niveau de la version de l'application.
- Pour des précisions sur l'utilisation du dispositif de communication, reportez-vous au manuel d'utilisation du dispositif concerné.

Connexion entre l'appareil et un dispositif de communication

Connectez l'appareil et un dispositif de communication par Wi-Fi et lancez Image Sync installé sur le dispositif de communication.

Lorsqu'un dispositif Android est utilisé

1 Réglez la fonctionnalité LAN sans fil (Wi-Fi) sur MARCHÉ sur le dispositif de communication.

2 Lancez Image Sync sur le dispositif de communication.

L'écran de connexion NFC s'affiche sur le dispositif de communication.

3 Touchez [Choose a Network] (Choisir un réseau).

L'écran [Choose a Network] s'affiche sur le dispositif de communication.



4 Touchez [PENTAX_xxxxxx] dans [Network List] (Liste des réseaux).

L'écran [Enter Password] (Entrer mdp) apparaît.

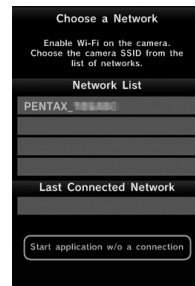

5 Saisissez le mot de passe et touchez [Connect] (Se connecter).

Une connexion Wi-Fi est établie entre l'appareil et le dispositif de communication.

La liste d'images apparaît sur l'écran Image Sync.

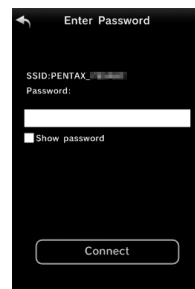

Aide-mémoire

- Consultez [Communication Info] dans l'option [Wi-Fi] du menu 2 pour le mot de passe par défaut. (p.97)

Lorsqu'un dispositif iOS est utilisé

1 Réglez la fonctionnalité LAN sans fil (Wi-Fi) sur MARCHÉ sur le dispositif de communication.

2 Touchez [PENTAX_xxxxxx] dans la liste des réseaux Wi-Fi détectés.

3 Saisissez le mot de passe et touchez [Join] (Rejoindre).

Une connexion Wi-Fi est établie entre l'appareil et le dispositif de communication.

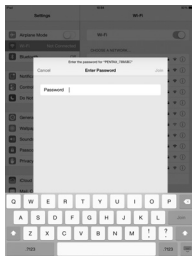

4 Lancez Image Sync sur le dispositif de communication.

Image Sync est lancé et la liste des images s'affiche.

Écrans d'Image Sync

Faites un glissement vers la droite ou la gauche pour passer d'un écran à l'autre.

Liste d'images de l'application

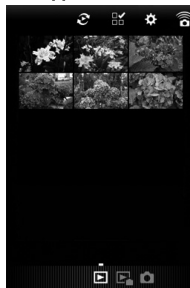

Liste d'images de l'appareil



Mode

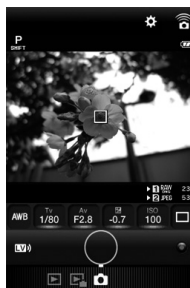

Aide-mémoire

- Vous pouvez aussi changer les modes de fonctionnement en appuyant sur les boutons affichés en bas de chaque écran.

Prise de vue avec un dispositif de communication

L'image Live View image de l'appareil et les boutons pour la prise de vue s'affichent sur l'écran de prise de vue d'Image Sync.

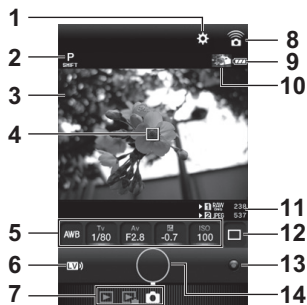

- 1 Réglages (p.103)
- 2 Mode d'enregistrement
- 3 Live View
- 4 Plage AF
- 5 Balance des blancs, Vitesse obturation, Valeur d'ouverture, Correction IL, Sensibilité
- 6 Live View activé/désactivé
- 7 Modes de fonctionnement
- 8 Icône de communication
- 9 Usure de la batterie
- 10 Imagerie de la dernière image capturée (Lorsque vous appuyez dessus, la liste d'images de l'appareil s'affiche.)
- 11 Numéro de fente de carte, Format fichier, capacité de stockage d'images
- 12 Mode déclenchement
- 13 Bouton vert
- 14 Déclencheur

- 1 Configurez les réglages de base sur l'appareil.
- 2 Vérifiez l'image Live View sur l'écran de prise de vue d'Image Sync.

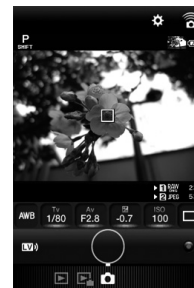

- 3 Modifiez les réglages en utilisant Image Sync selon les besoins.



Touchez un élément et sélectionnez une valeur dans la liste.



4 Lorsque le mode de mise au point est réglé sur AF, touchez la position où vous voulez effectuer la mise au point automatique sur l'image Live View.

La mise au point automatique est effectuée sur la position touchée.

5 Touchez le déclencheur.

L'image enregistrée est affichée comme une imagette.

⚠ Attention

- La prise de vue avec Image Sync n'est pas disponible dans les cas suivants.
 - En mode
 - Lorsque le mode de déclenchement est réglé sur une autre option que [Prise de vues vue par vue]
 - Lorsque l'appareil est connecté à un dispositif via la prise USB ou HDMI
 - Lors de l'utilisation de la fonction Traceur astronomique
- Les images capturées sont enregistrées dans la carte mémoire insérée dans l'appareil. La prise de vue ne peut pas être réalisée s'il n'y a pas suffisamment d'espace disponible sur la carte mémoire.

📖 Aide-mémoire

- La prise de vue peut aussi être effectuée en touchant l'image Live View. Paramétrez dans [Touch AF] (AF tactile) sur l'écran [Settings] (Réglages). (p.103)
- Lors d'une prise de vue avec Image Sync, le déclencheur a toujours la priorité quel que soit le réglage de [Options AF contraste] dans [AF détection contraste] du menu 1.

Visualisation des images

Vous pouvez voir les images enregistrées soit sur l'appareil soit sur le dispositif de communication.

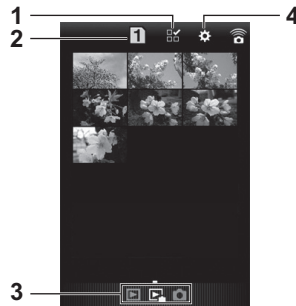

- 1 Bouton de sélection de plusieurs images
- 2 Basculement entre la carte SD1 et la carte SD2 (disponible pour la liste des images de l'appareil uniquement)
- 3 Modes de fonctionnement
- 4 Réglages (p.103)

Touchez l'imagette pour la voir dans l'affichage une image et pour vérifier ses informations de prise de vue.

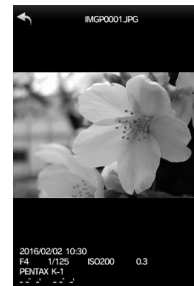

Actions tactiles

Glissement vers la gauche/droite Affiche l'image précédente/suivante.

Étirement ou pincement Grossit/réduit l'image.

Sélection de l'emplacement de stockage des images

Lors de la visualisation des images sur l'affichage de la liste d'images de l'application, vous pouvez sélectionner l'emplacement de stockage des images (album) à partir de « Application » ou « Gallery » (Galerie) (ou « Camera Roll » (Liste appareil)).

1 Touchez .

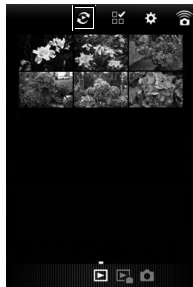

2 Sélectionnez l'album.
Les images dans l'album sélectionné sont affichées.

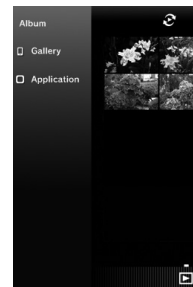

Sélection de plusieurs images

1 Touchez .

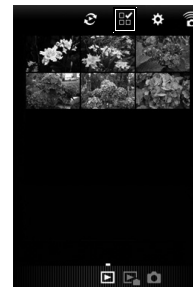

2 Touchez les images à sélectionner.

Des coches bleues apparaissent.

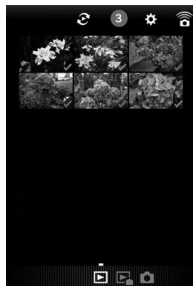

3 Appuyez et maintenez la pression sur les images sélectionnées.

4 Sélectionnez l'action souhaitée.

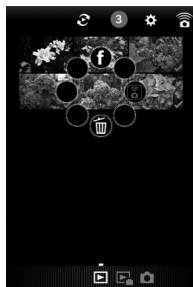

🗨 Aide-mémoire

- Lorsque vous appuyez et maintenez la pression sur l'image voulue sur l'écran d'affichage de la liste d'images ou des informations de prise de vue, le même écran qu'à l'étape 4 apparaît et vous pouvez sélectionner l'action à appliquer.

Changement des réglages

1 Touchez ⚙.



L'écran [Settings] (Réglages) apparaît.

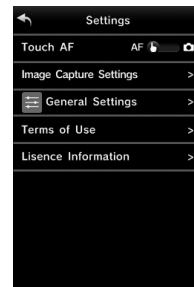

Les réglages suivants sont disponibles :

Touch AF (AF tactile)	Définit si l'appareil effectue une mise au point automatique seule ou une prise de vue après la mise au point automatique lors de l'effacement de l'image Live View.
Image Capture Settings (Réglages capture image)	Change les réglages pour les options de carte mémoire, le format de fichier et les pixels enregistrés JPEG.
General Settings (Réglages généraux)	Modifie les réglages de communication et la langue d'affichage.

2 Touchez [General Settings] (Réglages généraux) pour changer les réglages de communication et la langue d'affichage.

3 Touchez l'élément de réglage à modifier.

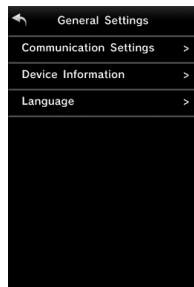

Communication Settings (Paramètres de communication)

Le mot de passe et le canal sans fil peuvent être modifiés.

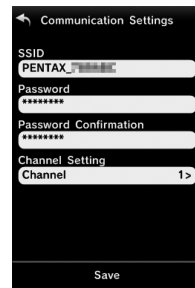

Device Information (Informations du dispositif)

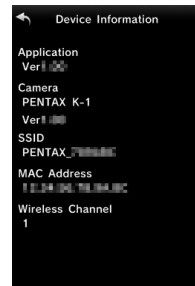

Language (Langue)

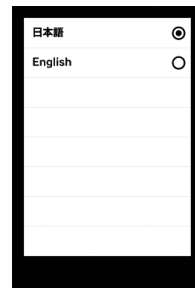

4 Modifiez les réglages et touchez ↩.

Réglages de l'appareil

Personnalisation des fonctions des boutons/molettes



Réglage du fonctionnement du bouton

Vous pouvez régler les fonctions liées à l'actionnement de **Fx1**, **Fx2** (▼) ou **AF**, ou lorsque l'interrupteur principal est tourné sur **☺**.

En mode **☺**, vous pouvez définir uniquement la fonction pour le moment où vous appuyez sur **AF**.

1 Sélectionnez [Bouton personnalisat*] dans le menu **☺5** ou **☺2** et appuyez sur ►.

L'écran [Bouton personnalisat*] apparaît.

2 Sélectionnez l'élément souhaité et appuyez sur ►.

L'écran servant à régler la fonction de l'élément sélectionné s'affiche.

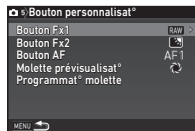

3 Appuyez sur ► et utilisez ▲▼ pour choisir la fonction à attribuer à chaque partie.

Les fonctions suivantes peuvent être attribuées à chaque partie.

	Réglage	Fonction	Page
Bouton Fx1 Bouton Fx2	Format fichier ponctuel	Change temporairement le format de fichier.	p.106
	Réglage affichage ext.	Ajuste la luminosité de l'écran pour les prises de vue en extérieur.	p.12
	Mode flash	Règle le mode flash.	p.72
	Pixel Shift Resolution	Change le réglage de la fonction Pixel Shift Resolution.	p.78
	Shake Reduction	Active ou désactive les fonctions Shake Reduction et Movie SR.	p.77
	Corr° ligne horizon	Active ou désactive la fonction Corr° ligne horizon.	-
	Niveau électronique	Active ou désactive l'affichage du niveau électronique dans le viseur et Live View.	p.19

	Réglage	Fonction	Page
Bouton AF Bouton AF (vidéo)	Activer AF1	La mise au point automatique s'effectue en appuyant sur AF .	p.57
	Activer AF2	La mise au point automatique s'effectue lorsque vous appuyez sur AF . La pression sur SHUTTER à mi-course est désactivée.	
	Désactiver AF	Lorsque vous appuyez sur AF , la pression sur SHUTTER à mi-course est désactivée.	
Molette prévisualisat ^o	Prévisualisation optique	Active la fonction de prévisualisation optique.	p.62
	Prévisu. numérique	Active la fonction de prévisualisation numérique.	

4 Appuyez sur **OK**.

5 Appuyez sur **MENU**.

L'écran de l'étape 2 apparaît de nouveau.
Répétez les étapes 2 à 5.

6 Appuyez deux fois sur **MENU**.

Réglage du format fichier ponctuel

Sélectionnez le format de fichier à modifier lorsque vous appuyez sur **Fx1** ou **Fx2** pour chaque réglage de [Format fichier].

1 Réglez [Bouton Fx1] ou [Bouton Fx2] sur [Format fichier ponctuel] à l'étape 3 de « Réglage du fonctionnement du bouton » (p.105).

2 Sélectionnez ou pour [Annuler après 1 photo].

<input checked="" type="checkbox"/>	Le format d'enregistrement revient au réglage [Format fichier] de [Réglages capture image] dans le menu 2 une fois la photo prise.
<input type="checkbox"/>	Le réglage est conservé jusqu'à ce que l'une des opérations suivantes soit effectuée : <ul style="list-style-type: none"> • Lorsque vous appuyez de nouveau sur Fx1 ou Fx2 • Lorsque vous appuyez sur ▶, MENU ou INFO, ou que le sélecteur de mode ou l'interrupteur principal est tourné



3 Sélectionnez le format de fichier lorsque vous appuyez sur **Fx1** ou **Fx2**.
Le côté gauche correspond au réglage de [Format fichier] et le côté droit au format de fichier modifié lorsque vous appuyez sur **Fx1** ou **Fx2**.



⚠ Attention

- La fonction Format fichier ponctuel ne peut pas être utilisée lorsque [Options carte mémoire] dans le menu **2** est réglé sur [RAW/JPEG distincts]. (p.49)

Réglage du fonctionnement de la molette







Pour chaque mode d'exposition, vous pouvez définir les fonctions lorsque vous actionnez  et  et lorsque vous appuyez sur .

1 Sélectionnez [Programmat° molette] dans [Bouton personnalisé°] du menu  5 ou  2 et appuyez sur .



L'écran [Programmat° molette] apparaît.

2 Sélectionnez un mode d'exposition et appuyez sur .

L'écran du mode d'exposition sélectionné apparaît.

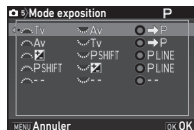
3 Appuyez sur  et utilisez   pour sélectionner l'association de fonctions lorsque vous actionnez  et  et lorsque vous appuyez sur .



Tv	Changer la vitesse d'obturation
Av	Changer la valeur d'ouverture
ISO	Changer la sensibilité
	Correction IL
	Retour au mode P
P SHIFT	Changement programme
P LINE	Ligne de programme
--	Non disponible



4 Appuyez sur .

5 Appuyez sur .

L'écran [Programmat° molette] s'affiche de nouveau. Répétez les étapes 2 à 5.

6 Appuyez deux fois sur .

 **Aide-mémoire**

- Si vous sélectionnez [Sens de rotation] à l'étape 2, vous pouvez inverser l'effet obtenu en tournant  ou .

Réglage de l'éclairage sur le boîtier de l'appareil



Définition des réglages du bouton d'éclairage

Vous pouvez régler si vous voulez activer l'éclairage pour les parties suivantes de l'appareil lorsque est actionné.

Procédez au réglage dans [Réglages de l'éclairage] du menu 2.

La sélection de [Arrêt] ne fournit aucun éclairage lorsque est actionné.

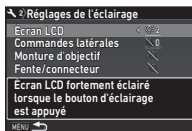

Écran LCD	Arrêt, Faible, Forte
Commandes latérales	Arrêt, Faible, Forte
Monture d'objectif	Arrêt, Marche
Fente/connecteur	Arrêt, Marche

Réglage de l'éclairage des voyants

Vous pouvez définir si vous voulez que les voyants suivants s'allument sur le boîtier de l'appareil.

Paramétrez dans [Voyants lumineux] du menu 2.

Pour [Retardateur], le témoin du retardateur clignote pendant le décompte dans le mode de déclenchement [Retardateur 12 sec.]. Pour [Télécommande], le témoin du récepteur de la télécommande clignote pendant l'état de pause pour la prise de vue.



Wi-Fi	Arrêt, Faible, Forte
GPS	Arrêt, Faible, Forte
Retardateur	Arrêt, Marche
Télécommande	Arrêt, Marche

Enregistrement des réglages fréquemment utilisés



Les réglages de l'appareil peuvent être enregistrés dans **U1** à **U5** du sélecteur de mode et utilisés de façon répétée.

Les paramètres suivants peuvent être sauvegardés :

Mode exposition (sauf pour AUTO)	Balance des blancs
Sensibilité	Personnalisation image
Correction IL	Réglages de menu 1-5 (avec des exceptions)
Mode déclenchement	Réglages de menu C1-4

Enregistrement des réglages

- 1 Définissez le mode d'exposition et tous les réglages nécessaires à enregistrer.
- 2 Sélectionnez [Sauvegarde mode USER] dans le menu 5 et appuyez sur . L'écran [Sauvegarde mode USER] apparaît.
- 3 Sélectionnez [Enregistrer réglages] et appuyez sur . L'écran [Enregistrer réglages] apparaît.
 
- 4 Sélectionnez un mode USER de [USER1] à [USER5] et appuyez sur .
- 5 Sélectionnez [Enregistrer] puis appuyez sur . L'écran de l'étape 3 apparaît de nouveau.

Attention

- [Sauvegarde mode USER] ne peut pas être sélectionné lorsque le sélecteur de mode est réglé sur **AUTO**.

Aide-mémoire

- Les réglages enregistrés comme mode USER peuvent s'afficher à l'écran lorsque vous sélectionnez [Vérifier réglages sauvegardés] à l'étape 3.
- Pour rétablir les réglages aux valeurs par défaut, sélectionnez [Réinitialiser*mode USER] à l'étape 3.

Modification d'un nom de réglage

Vous pouvez modifier le nom du mode USER dans lequel vous avez enregistré des réglages.

1 Sélectionnez [Renommer USER] à l'étape 3 de « Enregistrement des réglages » (p.108) et appuyez sur ►.

L'écran [Renommer USER] apparaît.

2 Sélectionnez un mode USER de [USER1] à [USER5] et appuyez sur ►.

L'écran de saisie de texte apparaît.

3 Changez le texte.

Vous pouvez saisir jusqu'à 18 caractères alphanumériques et symboles d'un octet.

Curseur de sélection du texte



Curseur de saisie de texte

Opérations possibles



Déplace le curseur de sélection du texte.



Déplace le curseur de saisie de texte.



Bascule entre majuscules et minuscules.



Entre un caractère sélectionné avec le curseur de sélection de texte à la position du curseur de saisie de texte.



Supprime un caractère à la position du curseur de saisie de texte.

4 Après la saisie du texte, déplacez le curseur de sélection du texte sur [Finir] puis appuyez sur **OK**. L'écran [Renommer USER] s'affiche de nouveau.

Utilisation du mode USER enregistré

1 Positionnez le sélecteur de mode sur U1 à U5.

Le nom du mode USER s'affiche.

Utilisez ▲▼ pour vérifier les réglages enregistrés.



2 Modifiez les paramètres si nécessaire.

Le mode d'exposition peut être modifié dans [Mode exposition] du menu .

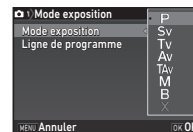

Aide-mémoire



- Les réglages modifiés à l'étape 2 ne sont pas enregistrés en tant que réglages du mode USER. Lorsque l'appareil est mis hors tension, il revient aux réglages sauvegardés initiaux. Pour changer les réglages initiaux, enregistrez de nouveau les réglages du mode USER.

Affichage de la date et l'heure locales de la ville spécifiée

La date et l'heure réglées dans les réglages initiaux (« Réglages initiaux » (p.42)) servent de date et d'heure de l'endroit où vous vous trouvez et correspondent à la date et l'heure de prise de vue pour les images.

Le réglage de la destination sur un lieu autre que votre localisation actuelle vous permet d'afficher la date et l'heure locales sur l'écran lorsque vous voyagez à l'étranger et aussi d'enregistrer des images horodatées avec la date et l'heure locales.

1 Sélectionnez [Heure monde] dans le menu  1.
L'écran [Heure monde] apparaît.

2 Sélectionnez l'heure que vous souhaitez afficher dans [Réglage de l'heure].
 (Ville de résidence) ou  (Destination) peut être sélectionné.

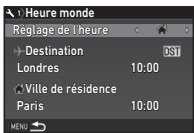

3 Sélectionnez [ Destination] puis appuyez sur .
L'écran [ Destination] apparaît.

4 Utilisez  pour sélectionner une ville.
Utilisez  pour modifier la région.

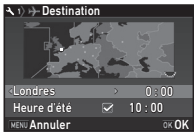



5 Sélectionnez [Heure d'été] et utilisez  pour sélectionner ou .

6 Appuyez sur .
L'écran de l'étape 2 apparaît de nouveau.

7 Appuyez deux fois sur MENU.

Aide-mémoire

- Reportez-vous à « Liste des villes Heure monde » (p.130) pour connaître les villes qui peuvent être sélectionnées comme ville de résidence ou destination.
- Sélectionnez [ Ville de résidence] à l'étape 3 pour modifier le réglage de la ville et de l'horaire d'été (DST) de la ville de résidence.
-  apparaît sur le panneau de contrôle lorsque [Réglage de l'heure] est réglé sur .

Sélection des réglages à enregistrer dans l'appareil

Les valeurs de réglage de la plupart des fonctions de l'appareil sont sauvegardées même si l'appareil est mis hors tension. Pour les réglages des fonctions suivantes, vous pouvez choisir d'enregistrer les réglages () ou de ramener les réglages à leurs valeurs par défaut () lorsque l'appareil est mis hors tension.

Paramétrez dans [Mémoire] du menu .

Sensibilité	Ton chair
Correction IL	Filter numérique
Mode flash	Prise de vue HDR
Compens. expo flash	Pixel Shift Resolution
Mode déclenchement	Ajustement composit*
Balance des blancs	Affichage info lecture
Personnalisation image	Verrouill. commandes
Clarté	Réglage affichage ext.

Aide-mémoire

- Lorsque [Réinit.] dans le menu  4 est activé, tous les réglages de la mémoire reprennent leurs valeurs par défaut.

Protéger des images de l'effacement (Protéger)

Il est possible de prévenir toute suppression accidentelle d'image.

⚠ Attention

- Même les images protégées sont supprimées lors du formatage de la carte mémoire insérée.

1 Sélectionnez **☑** dans la palette du mode lecture.

L'écran permettant de sélectionner le type de traitement apparaît.

2 Sélectionnez [Sélect° images] ou [Sélect° dossier] et appuyez sur **OK**.



3 Sélectionnez la ou les images ou le dossier à protéger.

Reportez-vous à l'étape 2, « Suppression des images sélectionnées » (p.85), pour savoir comment sélectionner une ou plusieurs images.

Passez à l'étape 5 lorsque [Sélect° dossier] est sélectionné.

4 Appuyez sur **INFO**.

L'écran de confirmation apparaît.

5 Sélectionnez [Protéger] puis appuyez sur **OK**.

🧠 Aide-mémoire

- Pour protéger toutes les images enregistrées dans la carte mémoire, sélectionnez [Protéger toutes les images] du menu **☑** 1.

Créer nouveau dossier

Lorsque [Créer nouveau dossier] est sélectionné dans le menu **3**, un dossier est créé avec un nouveau numéro lorsque l'image suivante est enregistrée.

⚠ Attention

- Vous ne pouvez pas créer successivement plusieurs dossiers.

🧠 Aide-mémoire

- Un nouveau dossier est automatiquement créé dans les cas suivants.
 - Lorsque le mode de déclenchement est réglé sur [Intervallomètre] (p.68)
 - Lorsque vous avez sélectionné [Sélectionner plusieurs images] ou [Sélect° dossier] pour [Développement RAW] de la palette du mode lecture (p.93)

Nom du dossier

Lorsque des images sont prises avec cet appareil, un dossier est créé automatiquement et les images prises y sont enregistrées. Chaque nom de fichier est composé d'un nombre séquentiel de 100 à 999 et d'une chaîne de cinq caractères. La chaîne de caractères du nom de dossier peut être modifiée.

1 Sélectionnez [Nom du dossier] dans le menu **3** et appuyez sur **▶**.

L'écran [Nom du dossier] apparaît.

2 Appuyez sur ► et sélectionnez [Date] ou [Paramèt].

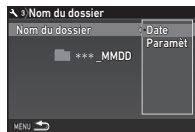

Date	Les quatre chiffres du mois et du jour de la date de prise de vue sont repris après le numéro du dossier. Le mois et le jour apparaissent en fonction du format de date réglé dans [Réglage date]. Exemple) 101_0125 pour les images prises le 25 janvier
Paramèt	Une chaîne de cinq caractères définis librement est indiquée après le numéro du dossier. (Réglage par défaut : PENTX) Exemple) 101PENTX

Passer à l'étape 6 si vous avez sélectionné [Date] ou si vous n'avez pas besoin de changer la chaîne de caractères.

3 Appuyez sur ▼ puis sur ►.

L'écran de saisie de texte apparaît.

4 Changez le texte.

Saisissez cinq caractères alphanumériques d'un octet.

Curseur de sélection du texte



Curseur de saisie de texte

Opérations possibles

▲▼◀▶ Déplace le curseur de sélection du texte.

☺ Déplace le curseur de saisie de texte.

OK Entre un caractère sélectionné avec le curseur de sélection de texte à la position du curseur de saisie de texte.

○ Réinitialise le texte saisi à « PENTX ».

5 Après la saisie du texte, déplacez le curseur de sélection du texte sur [Finir] puis appuyez sur OK.

6 Appuyez deux fois sur MENU.

🌀 Aide-mémoire

- Un dossier portant un nouveau numéro est créé lorsque le nom du dossier est modifié.
- Un maximum de 500 images peut être enregistré dans un seul dossier. Lorsque le nombre d'images capturées dépasse 500, un nouveau dossier est créé avec le numéro suivant le numéro du dossier actuellement utilisé. Lorsque le mode de déclenchement est réglé sur [Bracketing], les images sont enregistrées dans le même dossier jusqu'à ce que la prise de vue soit terminée.

⚠ Attention

- Le nombre maximum de dossiers est 999. Lorsque le nombre de dossiers atteint 999, vous ne pouvez pas prendre de nouvelles images si vous essayez de modifier le nom du dossier ou de créer un nouveau dossier, ou lorsque le nombre de noms de fichiers atteint 9999.

Nom fichier

Une des chaînes de caractères suivantes est utilisée comme préfixe du nom de fichier en fonction du réglage de [Espace couleurs] dans [Réglages capture image] du menu 2.

Espace couleurs	Nom fichier
sRGB	IMGP****.JPG
AdobeRGB	_IMG****.JPG

Les quatre premiers caractères peuvent être remplacés par une chaîne de caractères de votre choix.

1 Sélectionnez [Nom fichier] dans le menu 3 et appuyez sur .

L'écran [Nom fichier] apparaît.

2 Sélectionnez ou et appuyez sur .

L'écran de saisie de texte apparaît.



3 Changez le texte.

Vous avez la possibilité de saisir jusqu'à quatre caractères alphanumériques pour la première partie du nom du fichier, et les astérisques représentent les chiffres qui augmentent automatiquement photo après photo.

Reportez-vous aux étapes 4 et 5, « Nom du dossier » (p.111) pour savoir comment saisir du texte.

4 Appuyez deux fois sur **MENU**.

Aide-mémoire

- Lorsque [Espace couleurs] est réglé sur [AdobeRGB], le préfixe du nom de fichier est « _ » et les trois premiers caractères de la chaîne de caractères saisie deviennent le nom du fichier.

- Pour les séquences vidéo, indépendamment du réglage de [Espace couleurs], le nom du fichier est « IMG P ****.MOV » ou celui avec la chaîne de caractères saisis.

N° de fichier

Chaque nom de fichier est composé d'une chaîne de quatre caractères et d'un numéro séquentiel allant de 0001 à 9999. Vous pouvez choisir de poursuivre ou non la numérotation séquentielle pour le nom de fichier même si un nouveau dossier est créé dans [Numérotat° séquentielle] de [N° de fichier] dans le menu 3.

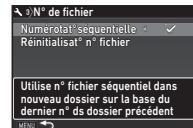

<input checked="" type="checkbox"/>	Poursuit la numérotation séquentielle pour le nom de fichier même si un nouveau dossier est créé.
<input type="checkbox"/>	Le numéro de fichier de la première image enregistrée dans un dossier revient à 0001 à chaque fois qu'un nouveau dossier est créé pour enregistrer des images.

Sélectionnez [Réinitialisat° n° fichier] pour rétablir à sa valeur par défaut le numéro de fichier.

Aide-mémoire

- Lorsque le numéro de fichier 9999 est atteint, un nouveau dossier est créé et le numéro de fichier est réinitialisé.

Réglage des informations sur le copyright 3

Définit les informations relatives au photographe et au copyright intégrées dans les données Exif.

1 Sélectionnez [Informations copyright] dans le menu 3 et appuyez sur ►.

L'écran [Informations copyright] apparaît.

2 Utilisez ◀▶ pour définir [Ajouter infos copyright].

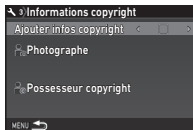

<input type="checkbox"/>	N'intègre pas les informations de copyright dans les données Exif.
<input checked="" type="checkbox"/>	Intègre les informations de copyright dans les données Exif.

3 Sélectionnez [Photographe] ou [Possesseur copyright], puis appuyez sur ►.

L'écran de saisie de texte apparaît.

4 Changez le texte.

Vous pouvez saisir jusqu'à 32 caractères alphanumériques et symboles d'un octet.

Reportez-vous aux étapes 3 et 4, « Modification d'un nom de réglage » (p.109) pour savoir comment saisir du texte.

5 Appuyez deux fois sur **MENU**.

Aide-mémoire

- Les informations Exif peuvent être vérifiées dans l'Affichage infos détaillées du mode lecture (p.17) ou au moyen du logiciel « Digital Camera Utility 5 » fourni.

Restrictions concernant l'association de fonctions spéciales

: Limité × : Indisponible

	Clarté/ Ton chair/ Filtre numérique	Prise de vue HDR	Pixel Shift Resolution	Correction distorsion/ Correction diffraction	ASTROTRACER	Simulateur filtre AA	Sauv. données RAW
Flash		×	×				
Mode déclenchement	Rafale		×	×	×	# ^{*2}	×
	Bracketing		×	×	×	# ^{*2}	
	Prise de vues miroir verrouillé		×			# ^{*2}	
	Sur-impression	×	×	×	×	# ^{*2}	
	Intervallomètre	# ^{*1}	# ^{*1}	×	×	# ^{*2}	# ^{*3}
	Compo prise de vue intervalle	×	×	×	×	# ^{*2}	
	Enregist. vidéo par intervalle	# ^{*1}	# ^{*1}	×	×	×	×
	Trainée stellaire	×	×	×	×	×	# ^{*2}
Prise de vue HDR	×		×		×	×	
Pixel Shift Resolution	×	×			×	×	
Simulateur filtre AA		×	×		×		

*1 Il existe une restriction sur la valeur minimum pour [Intervalle].

*2 [Bracketing] est indisponible.

*3 Seule la dernière vue peut être sauvegardée.

Fonctions disponibles avec les différents objectifs

Tous les modes d'enregistrement sont disponibles lorsque vous utilisez un objectif D FA, DA, DA L, FA ou FA J, ou lorsqu'un objectif avec une position **A** est utilisé avec la bague d'ouverture réglée sur la position **A**.



Lorsque des objectifs autres que ceux indiqués ci-dessus sont utilisés, ou lorsqu'un objectif avec une position **A** est utilisé dans une autre position que **A**, les restrictions suivantes s'appliquent.

✓ : Disponible # : Limité ✗ : Indisponible

Objectif [Type de montage]	D FA	FA ^{*6}	F ^{*6}	A	M
	DA	FA J			P
Fonction	[KAF] [KAF2] [KAF3]	[KAF] [KAF2]	[KAF]	[KA]	[K]
Mise au point automatique (objectif uniquement) (avec adaptateur AF 1,7x) ^{*1}	✓ -	✓ -	✓ -	- #	- #
Mise au point manuelle (avec témoin de mise au point) ^{*2} (avec dépoli de visée)	✓	✓	✓	✓	✓
Retouche manuelle du point	# ^{*4}	✗	✗	✗	✗
Mode de sélection de la zone de mise au point [Auto]	✓	✓	✓	✗ ^{*9}	✗ ^{*9}
Mesure de l'exposition [Multizone]	✓	✓	✓	✓	✗
Modes P/Sv/Tv/Av/TAv	✓	✓	✓	✓	# ^{*10}
Mode M	✓	✓	✓	✓	#
Flash automatique P-TTL ^{*3}	✓	✓	✓	✓	✗
Zoom motorisé	-	# ^{*7}	-	-	-
Obtention automatique des informations de distance focale de l'objectif	✓	✓	✓	✗	✗
Correction objectif	# ^{*5}	# ^{*8}	✗	✗	✗

- *1 Objectifs ayant une ouverture maximale de F2,8 ou plus rapide. Uniquement disponible à la position **A**.
- *2 Objectifs ayant une ouverture maximale de F5,6 ou plus rapide.
- *3 Disponible lors de l'utilisation de l'AF540FGZ, l'AF540FGZ II, l'AF360FGZ, l'AF360FGZ II, l'AF201FG, l'AF200FG ou l'AF160FC.
- *4 Uniquement disponible avec les objectifs compatibles.
- *5 Les fonctions Correction de distorsion et de Correct^o illum. périp. sont désactivées lorsque vous utilisez un objectif DA FISH-EYE 10-17 mm.
- *6 Afin d'utiliser un objectif FA DOUX 28 mm F2,8, FA DOUX 85 mm F2,8 ou F DOUX 85 mm F2,8, réglez [26. Utilis. bague diaphragme] sur [Autoriser] dans le menu **C4**. Vous pouvez prendre des photos avec l'ouverture que vous avez définie mais uniquement dans la plage d'ouverture réglable manuellement.
- *7 Le zoom automatique et le zoom prédéfini sont désactivés.
- *8 La fonction Correction objectif est disponible pour les objectifs FA suivants : FA^{*}24 mm F2,4 AL [IF], FA 28 mm F2,8 AL, FA 31 mm F1,8 Limited, FA 35 mm F2 AL, FA 43 mm F1,9 Limited, FA 50 mm F1,4, FA 77 mm F1,8 Limited, FA^{*}85 mm F1,4 [IF], FA^{*}200 mm F2,8 ED [IF], FA^{*}MACRO 200 mm F4 ED, FA^{*}300 mm F2,8 ED [IF], FA^{*}300 mm F4,5 ED [IF], FA^{*}400 mm F5,6 ED [IF], FA^{*}600 mm F4 ED [IF], FA^{*}28-70 mm F2,8 ED [IF], FA^{*}80-200 mm F2,8 ED [IF] et FA^{*}250-600 mm F5,6 ED [IF].
- *9 Fixé sur [Spot].
- *10 **Av** avec diaphragme grand ouvert. (La bague de diaphragme n'a aucun effet sur la valeur réelle de l'ouverture.)

⚠ Attention

- Réglez l'angle de vue dans [Rogner] des menus 2 et 1 lorsque vous utilisez un objectif DA ou DA L. (p.49) Lorsque l'angle de vue est modifié pour être équivalent à celui du capteur d'image de taille APS-C, le cadre de recadrage s'affiche dans le viseur. (p.18) Effectuez une prise de vue afin que le sujet soit positionné dans le cadre. Les caractéristiques Correction objectif ne sont pas disponibles lorsque [Rogner] est réglé sur  alors qu'un objectif DA ou DA L (sauf objectifs DA^{*}200 mm F2,8 ED [IF] SDM, DA^{*}300 mm F4 ED [IF] SDM et DA 560 mm F5,6 ED AW) est monté.

- Lorsque le réglage de la bague de diaphragme est autre que **A** ou bien lorsqu'un objectif sans position **A** ou des accessoires comme un tube allonge sont utilisés, l'appareil ne fonctionne que si [26. Utilis. bague diaphragme] est réglé sur [Autoriser] dans le menu **C4**. Reportez-vous à «Utilisation de la bague de diaphragme» (p.118) pour en savoir plus.
- Lorsqu'un objectif rétractable est monté et qu'il n'est pas déployé, vous ne pouvez pas prendre de photos ni utiliser certaines fonctions. Si l'objectif se rétracte pendant la prise de vue, l'appareil cesse de fonctionner.

Noms des objectifs et noms des montures

	Monture	Nom de l'objectif	Type d'objectif
MF	S	S	Pour taille plein format 35 mm
	K	K, M	
	KA	A	
AF	KAF	D FA	Pour taille plein format 35 mm et taille APS-C
		DA	Pour taille APS-C Sans la bague de diaphragme
		FA	Pour taille plein format 35 mm Non compatible avec zoom motorisé
		FA J	Pour taille plein format 35 mm Sans la bague de diaphragme
		F	Pour taille plein format 35 mm
	KAF2	DA	Pour taille APS-C Compatible SDM Sans la bague de diaphragme
		FA	Pour taille plein format 35 mm Compatible avec zoom motorisé
	KAF3	D FA	Pour taille plein format 35 mm et taille APS-C
		DA	Pour taille APS-C Spécifique pour SDM Sans la bague de diaphragme

- Les objectifs DA avec motorisation et les objectifs FA avec zoom motorisé utilisent la monture KAF2. (Parmi ces objectifs, les objectifs sans coupleur AF utilisent la monture KAF3.)
- Les objectifs à focale unique FA ainsi que les objectifs DA et DA L sans motorisation et D FA, FA J et F utilisent la monture KAF.

Reportez-vous aux manuels des objectifs concernés pour plus de précisions.

L'obturateur peut être relâché même si la bague de diaphragme de l'objectif D FA, FA, F ou A n'est pas réglée sur la position **A** ou si un objectif sans position **A** est monté.

Sélectionnez [Autoriser] dans [26. Utilis. bague diaphragme] du menu **C4**.

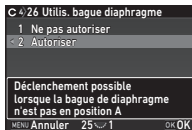

Les restrictions suivantes s'appliquent selon l'objectif utilisé.

Objectif	Restriction
D FA, FA, F, A, M, S (objectifs seuls ou avec accessoires de diaphragme automatique comme le tube allonge automatique K)	Le diaphragme reste ouvert. La vitesse d'obturation change en fonction de l'ouverture, mais un écart d'exposition peut se produire.
D FA, FA, F, A, M, S (avec accessoires de diaphragme manuel comme le tube allonge K)	Il est possible de prendre des photos avec la valeur d'ouverture définie mais un écart d'exposition peut se produire.
Objectif à diaphragme manuel, comme un objectif reflex (objectif uniquement)	
FA DOUX 28 mm/ FA DOUX 85 mm/ F DOUX 85 mm (objectif uniquement)	Il est possible de prendre des photos avec une valeur d'ouverture spécifiée dans la plage d'ouverture réglable manuellement.

🔍 Aide-mémoire

- Si la bague de diaphragme est réglée sur une position autre que **A**, l'appareil fonctionne en mode **Av** quel que soit le réglage du sélecteur de mode, excepté lorsqu'il est réglé sur le mode **M**, **B** ou **X**.

- [F--] apparaît pour le voyant d'ouverture sur l'écran de contrôle LCD, l'écran Live View et le viseur, ainsi que sur l'écran LCD.

Comment obtenir l'exposition correcte avec la bague de diaphragme non réglée sur A

L'exposition correcte peut être obtenue à l'aide des procédures suivantes lorsque la bague de diaphragme n'est pas réglée sur **A**.

- Positionnez le sélecteur de mode sur **M**.
- Réglez la bague de diaphragme sur l'ouverture voulue.
- Appuyez sur **○**.
La vitesse d'obturation appropriée sera définie.
- Si l'exposition correcte ne peut pas être obtenue, ajustez la sensibilité ISO.

Réalisation d'une prise de vue en MAP prédéterminée

Vous pouvez réaliser une prise de vue en mise au point prédéterminée en utilisant un objectif de mise au point manuel. Le déclenchement s'effectue automatiquement lorsque le sujet est net.

- Montez un objectif de mise au point manuel sur l'appareil.**
- Réglez [24 MAP prédéterminée] sur [Marche] dans le menu C4.**
- Réglez le mode de mise au point automatique sur AF et réglez [Mode AF] sur A.F.S.**
- Placez l'appareil sur un support fixe tel qu'un trépied.**
- Ajustez la mise au point sur la position où le sujet peut passer et pressez **SHUTTER** à fond.**
Lorsque le sujet est net à la position spécifiée, le déclenchement s'effectue automatiquement.

Réglage de la focale



La fonction Shake Reduction opère en obtenant les informations sur l'objectif, comme la focale. Réglez la focale lorsque vous utilisez un objectif dont la focale ne peut pas être obtenue automatiquement.

1 Réglez [26. Utilis. bague diaphragme] sur [Autoriser] dans le menu C4.

2 Mettez l'appareil hors tension.

3 Montez un objectif sur l'appareil et mettez l'appareil sous tension.

L'écran [Focale d'entrée] apparaît.

4 Utilisez ▲ ▼ pour régler la distance de focale.

Appuyez sur ◀ pour sélectionner une valeur dans la liste.

Si vous utilisez un objectif à zoom, sélectionnez la focale réelle correspondant au réglage du zoom utilisé.



5 Appuyez sur OK.

L'appareil revient à l'état de pause.

🔔 Aide-mémoire

- Le réglage de la focale peut être modifié dans [Focale d'entrée] du menu .

Fonctions en cas d'utilisation d'un flash externe

L'utilisation des flashes externes suivants (en option) active divers modes flash, tels que le mode flash automatique P-TTL.

✓ : Disponible # : Limité ✗ : Indisponible

Flash compatible	AF540FGZ AF540FGZ II AF360FGZ AF360FGZ II	AF201FG AF200FG AF160FC
Fonction appareil		
Flash réduction des yeux rouges	✓	✓
Décharge flash auto *1	#*2	#*2
Basculement automatique sur la vitesse de synchronisation du flash	✓	✓
Réglage automatique de la valeur d'ouverture en mode P ou Tv	#*2	#*2
Flash automatique P-TTL	#*2	#*2
Synchro flash vitesses lentes	✓	✓
Compens. expo flash	✓	✓
Lumière d'assistance AF du flash externe	#*3	✗
Synchro flash sur le deuxième rideau *4	✓	#*5
Synchro flash contrôle des contrastes	#*6	#*7
Flash asservi	#*6	✗
Synchro flash hautes vitesses	✓	✗
Prise de vues sans fil	#*6	✗

*1 Disponible uniquement en mode **AUTO** (Analyse scène auto).

*2 Disponible uniquement en cas d'utilisation d'un objectif D FA, DA, DA L, FA, FA J, F ou A.

*3 La lumière d'assistance AF n'est pas disponible avec le flash AF540FGZ ou AF360FGZ.

*4 Vitesse d'obturation inférieure ou égale à 1/100 secondes.

*5 Non disponible avec le flash AF200FG ou AF160FC.

- *6 Plusieurs flashes AF540FGZ, AF540FGZ II, AF360FGZ ou AF360FGZ II sont requis.
- *7 Disponible uniquement avec le flash AF540FGZ, AF540FGZ II, AF360FGZ ou AF360FGZ II.

⚠ Attention

- Les flashes avec polarité inversée (le contact central sur le sabot est la borne négative) ne peuvent pas être utilisés, sous peine d'endommager l'appareil et le flash.
- N'utilisez pas d'accessoires dotés d'un nombre différent de contacts comme la « prise sabot » pour ne pas provoquer de dysfonctionnements.
- L'utilisation de flashes d'autres fabricants peut entraîner une panne de l'appareil.

🧠 Aide-mémoire

- Avec le flash AF540FGZ, AF540FGZ II, AF360FGZ ou AF360FGZ II, vous pouvez utiliser le flash synchro haute vitesse pour décharger le flash et prendre une photo à une vitesse d'obturation supérieure à 1/200 seconde. Réglez le mode d'exposition sur **Tv**, **TAv** ou **M**.
- En utilisant deux flashes externes (AF540FGZ, AF540FGZ II, AF360FGZ ou AF360FGZ II) ou plusieurs flashes externes, vous pouvez utiliser le mode sans fil pour des prises de vue en mode flash P-TTL sans raccorder les flashes avec un cordon. Dans ce cas, réglez le canal de l'appareil sur les flashes externes.
- Vous pouvez régler la vitesse de synchronisation du flash dans [7 Vitesse sync flash] du menu **C1**.
- Vous pouvez raccorder un flash externe à l'appareil avec un câble synchro en utilisant la prise synchro X. Retirez le cache 2P de la prise synchro pour raccorder un câble synchro à la prise synchro X.

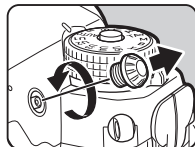







Problèmes de prise de vue

🧠 Aide-mémoire

- Dans de rares cas, l'appareil peut ne pas fonctionner correctement en raison de l'électricité statique par exemple. Ceci peut être corrigé en retirant la batterie et en la remettant en place. Si l'appareil fonctionne correctement après avoir suivi cette procédure, il n'a pas besoin d'être réparé.

Incident	Cause	Solution
L'appareil ne s'allume pas.	La batterie n'est pas installée correctement dans l'appareil.	Vérifiez l'orientation de la batterie.
	La batterie est faible.	Chargez la batterie.
Impossible de déclencher.	Il n'y a plus d'espace disponible sur la carte mémoire.	Introduisez une carte mémoire avec suffisamment d'espace ou supprimez les images superflues.
	Données en cours de traitement.	Attendez que le traitement soit terminé.
	La bague de diaphragme est réglée sur une position autre que A .	Réglez la bague du diaphragme de l'objectif sur la position A ou sélectionnez [Autoriser] dans [26. Utilis. bague diaphragme] du menu C4 . (p.118)
	Le mode de mise au point automatique est réglé sur AF.S et le sujet n'est pas mis au point.	Définissez la méthode de mise au point sur MF et réglez la mise au point manuellement.



Incident	Cause	Solution
La mise au point automatique ne fonctionne pas.	Il est difficile de faire la mise au point sur le sujet.	AF ne fonctionne pas correctement sur des sujets présentant un faible contraste (ciel, murs blancs, etc.), des couleurs sombres, des motifs complexes, des objets qui se déplacent rapidement ou un paysage pris par une fenêtre ou un grillage. Verrouillez la mise au point sur un autre objet situé à la même distance que votre sujet, puis pointez sur le sujet et prenez la photo. Sinon, utilisez MF .
	Le sujet est trop rapproché.	Éloignez-vous du sujet et prenez la photo.
Le flash ne se déclenche pas.	Le mode flash est réglé sur  ou  .	Lorsque le mode flash est réglé sur  ou  , le flash ne se déclenche pas lorsque le sujet est lumineux. Changez le mode flash. (p.72)
L'appareil n'est pas reconnu lorsqu'il est raccordé à un ordinateur.	Le mode de connexion USB est réglé sur [PTP].	Réglez [Connexion USB] sur [MSC] dans le menu  .
De la poussière ou de la saleté apparaît sur les images.	Le capteur CMOS est sale ou poussiéreux.	Activez [Système anti-poussière] dans le menu  . La fonction Système anti-poussière peut être activée chaque fois que l'appareil est mis sous tension et hors tension. Reportez-vous à «Nettoyage capteur» (p.121) si le problème persiste.

Incident	Cause	Solution
Des défauts de pixel comme des taches claires ou foncées apparaissent sur l'image.	Ce sont des pixels défectueux du capteur CMOS.	Activez [Détection pixels morts] dans le menu  . Il faut environ 30 secondes pour corriger les pixels défectueux, donc assurez-vous d'avoir installé une batterie entièrement chargée.

Nettoyage capteur

Retrait de la poussière à l'aide d'une soufflette

Soulevez le miroir et ouvrez le diaphragme lors du nettoyage du capteur CMOS à l'aide d'une soufflette.

- 1 Mettez l'appareil hors tension et retirez l'objectif.**
- 2 Mettez l'appareil sous tension.**
- 3 Sélectionnez [Nettoyage capteur] dans le menu  et appuyez sur .**
L'écran [Nettoyage capteur] apparaît.
- 4 Sélectionnez [Miroir levé] puis appuyez sur .**
Le miroir se relève.
- 5 Nettoyez le capteur CMOS avec une soufflette.**
- 6 Mettez l'appareil hors tension.**
Le miroir revient automatiquement à sa position initiale.

⚠ Attention

- N'utilisez jamais d'aérosol ni une soufflette avec pinceau. Ceci pourrait endommager le capteur CMOS. N'essayez jamais le capteur CMOS avec un chiffon.
- Ne placez pas l'extrémité de la soufflette dans la zone de la monture de l'objectif. Si l'appareil est mis hors tension pendant le nettoyage, cela risque d'endommager l'obturateur, le capteur CMOS et le miroir. Orientez l'appareil avec l'objectif monté vers le bas pendant que vous nettoyez le capteur afin que la poussière tombe du capteur lorsque la soufflette est utilisée.
- Lorsque le niveau de la batterie est faible, le message [Énergie restante insuffisante pour nettoyer le capteur] s'affiche à l'écran. Installez une batterie entièrement chargée. Si la capacité de la batterie faiblit pendant le nettoyage, un bip d'avertissement retentit. Dans ce cas, cessez immédiatement le nettoyage.

🧠 Aide-mémoire

- Le capteur CMOS étant une pièce de précision, veuillez contacter le centre de réparation le plus proche pour un nettoyage professionnel.
- Vous pouvez utiliser le kit de nettoyage du capteur O-ICK1 en option pour nettoyer le capteur CMOS.

Messages d'erreur

Messages d'erreur	Description
Carte mémoire pleine	La carte mémoire est pleine et aucune image supplémentaire ne peut y être enregistrée. Introduisez une nouvelle carte mémoire ou supprimez les fichiers superflus.
Aucune image	Il n'y a aucune image à consulter dans la carte mémoire.
Cette image ne peut être affichée	Vous essayez de lire une image dans un format non pris en charge par l'appareil. Il se peut qu'un ordinateur puisse lire ces données.
Aucune carte dans l'appareil	Aucune carte mémoire n'est insérée dans l'appareil.
Erreur carte mémoire	La carte mémoire a un problème et il est impossible de capturer et de lire des images. Il se peut qu'un ordinateur puisse lire ou récupérer les images.
Carte non formatée	La carte mémoire insérée n'est pas formatée ou a été utilisée sur un autre périphérique et n'est pas compatible avec cet appareil. Utilisez la carte après l'avoir formatée avec cet appareil.
Carte verrouillée	Le commutateur de protection contre l'écriture de la carte mémoire que vous avez insérée est verrouillé. (p.138)
Impossible d'utiliser la carte	La carte mémoire insérée n'est pas compatible avec cet appareil.
Connexion Wi-Fi désactivée	Le mode d'enregistrement passe en mode  lorsque la fonction LAN sans fil est activée.
Cette image ne peut pas être agrandie	Vous êtes en train d'essayer d'agrandir une image qui ne peut pas l'être.
Cette image est protégée	Vous essayez de supprimer une image protégée. Retirez la protection de l'image. (p.111)

Messages d'erreur	Description
Énergie restante insuffisante pour activer la localisation des pixels morts	Ces messages apparaissent lorsque vous essayez d'exécuter Détection pixels morts ou Nettoyage capteur, ou de mettre à jour le programme si le niveau de la batterie est insuffisant. Insérez une batterie entièrement chargée.
Énergie restante insuffisante pour nettoyer le capteur	
Puissance de la batterie insuffisante pour mettre le programme à jour	
Mise à jour du programme impossible	Le programme ne peut pas être mis à jour. Le fichier de mise à jour est endommagé. Essayez de télécharger de nouveau le fichier de mise à jour.
Le dossier ne peut être créé	Le nombre maximum de dossier (999) est utilisé, et aucune nouvelle image ne peut être enregistrée. Introduisez une nouvelle carte mémoire ou formatez la carte.
Impossible de stocker l'image	L'image n'a pas pu être enregistrée en raison d'une erreur sur la carte mémoire.
L'opération n'a pas pu être correctement finalisée	L'opération a échoué. Essayez de nouveau.
Aucune autre image ne peut être sélectionnée	Vous essayez de sélectionner plus que le nombre maximum d'images pour les fonctions suivantes. <ul style="list-style-type: none"> • Sélectionner & supprimer • Copie des images • Développement RAW • Protéger
Aucune image ne peut être traitée	Aucune image ne peut être traitée à l'aide de la fonction de filtre numérique ou de développement RAW.
Cette image ne peut être traitée	Ce message apparaît lorsque vous essayez d'utiliser Redimensionner, Recadrer, Filtre numérique, Montage séquences vidéo, Développement RAW ou Enr. bal. blancs manuel pour les images capturées avec d'autres appareils ou lorsque vous tentez d'utiliser Redimensionner ou Recadrer pour des images avec une taille de fichier minimale.

Messages d'erreur	Description
Cette fonction n'est pas disponible dans le mode en cours	Vous essayez de paramétrer une fonction qui n'est pas disponible pour le mode d'enregistrement sélectionné.
L'appareil s'éteindra afin d'éviter une détérioration due à une surchauffe	L'appareil se met hors tension parce que sa température interne est trop élevée. Laissez l'appareil éteint jusqu'à ce qu'il ait refroidi avant de le remettre sous tension.
Déclencheur désactivé. Vérifiez que le repère de zoom de l'objectif est sur une position autorisant le déclenchement	Il n'est pas possible de prendre des photos lorsqu'un objectif rétractable est monté et qu'il n'est pas déployé. (p.47)

Caractéristiques principales

Description du modèle

Type	Appareil photo numérique autofocus TTL, à exposition automatique
Monture d'objectif	Monture PENTAX KAF2 à baïonnette (coupleur AF, contacts d'information, monture K avec contacts d'alimentation)
Objectifs compatibles	Objectifs à monture KAF3, KAF2 (compatible avec zoom motorisé), KAF, KA

Enregistrement d'image

Capteur d'image	Filtre de couleurs primaires, CMOS, taille : 35,9 × 24,0 (mm)
Nombre effectif de pixels	Env. 36,40 mégapixels
Nombre total de pixels	Env. 36,77 mégapixels
Système anti-poussière	Nettoyage du capteur d'image avec vibrations ultrasoniques « DR II »
Sensibilité (sortie standard)	ISO AUTO, plage ISO manuelle : 100 à 204800 • Les pas IL peuvent être réglés sur 1 IL, 1/2 IL ou 1/3 IL
Stabilisateur d'image	Déplacement du capteur Shake Reduction (SR ; système de stabilisation de l'image à 5 axes)
Simulateur filtre AA	Réduction moiré avec unité Shake Reduction : ARRÊT, Type1, Type2, Bracketing (3 images)

Formats de fichier

Formats d'enregistrement	RAW (PEF/DNG), JPEG (compatible Exif 2.3), compatible DCF 2.0
Pixels enregistrés	[Plein format 35mm] JPEG : L (36M: 7360×4912) M (22M: 5760×3840) S (12M: 4224×2816) XS (2M: 1920×1280) RAW : (36M: 7360×4912) [Taille APS-C] JPEG : L (15M: 4800×3200) M (12M: 4224×2816) S (8M: 3456×2304) XS (2M: 1920×1280) RAW : (15M: 4800×3200)
Niv. compress°	RAW (14 bit) : PEF, DNG JPEG : ★★★ (excellent), ★★ (très bon), ★ (bon) • RAW et JPEG enregistrables simultanément
Espace couleurs	sRGB, AdobeRGB
Support de stockage	Carte mémoire SD/SDHC*/SDXC* * compatible UHS-I
Fentes pour deux cartes	Utilisation séquentielle, Enregistrer sur les 2, RAW/JPEG distincts, La copie d'images entre deux fentes est possible
Dossier de stockage	Nom du dossier : Date (100_1018, 101_1019...) ou un nom attribué par l'utilisateur (par défaut : PENTX)
Fichier de stockage	Nom fichier : nom attribué par l'utilisateur (par défaut : IMG P****) N° de fichier : Numérotat° séquentielle, Réinit.

Viseur

Type	Viseur à pentaprisme
Couverture (FOV)	Environ 100 %
Grossissement	Environ 0,70× (50 mm F1,4 à l'infini)
Longueur du dégagement oculaire	Env. 20,6 mm (à partir de la fenêtre de visualisation) Env. 21,7 mm (à partir du centre de l'objectif)
Correction dioptrique	Environ -3,5 à +1,2 m ⁻¹

Écran de mise au point	Écran de mise au point non changeable naturel-brillant-mat III
Éléments de l'affichage	Collimateurs AF, Affichage quadrillage, Niveau électronique, Plage AF et Plage Mesure spot pour Affichage dans viseur ; et cadre pour Rogner

Live View

Type	Méthode TTL utilisant le capteur d'image CMOS
Système de mise au point	Détection du contraste (Détection de visage, Par anticipation, Points AF multiples, Sélectionner, Spot) Contours netteté: MARCHE/ARRÊT
Affichage	Champ de vision : env. 100 %, vue agrandie (jusqu'à 16x), Affichage quadrillage (Grille 4x4, Rectangle d'or, Echelle, Carré 1, Carré 2, Couleur quadrillage : noir, blanc), Histogramme, Alerte sur-expo., Ajustement compositif*

Écran LCD

Type	Écran TFT couleur LCD orientable et inclinable à grand angle de vue, avec verre trempé sans interstice
Taille	3,2 pouces (Longueur/largeur 3:2)
Pixels	Environ 1 037 K
Modifier	Luminosité, saturation et couleurs réglables
Réglage affichage ext.	Ajustable ± 2 incréments

Balance des blancs

Type	Méthode faisant appel à l'association du capteur d'image CMOS et du capteur de détection de source lumineuse
Modes prédéfinis	Balance blancs auto, Balance blancs multi-auto, Lumière du jour, Ombre, Nuageux, Lumière fluorescente (D : Lumière du jour, N : Blanc diurne, W : Lumière blanche, L : Blanc chaud), Lumière tungstène, CTE , Balance des blancs manuelle (jusqu'à 3 réglages), Température de couleur (jusqu'à 3 réglages), Copie des réglages de la balance des blancs d'une image prise
Ajustement précis	Ajustable ± 7 étapes sur l'axe A-B et l'axe G-M

Automatisme de mise au point

Type	Détection mise au point automatique à coïncidence de phase TTL
Capteur de mise au point	SAFOX12, 33 points (25 points de mise au point de type croisé au centre)
Plage de luminosité	-3 à 18 IL (ISO 100, à température normale)
Modes AF	Mise au point unique (AFS), mise au point continue (AF.C)
Modes de sélection de la zone de mise au point	Spot, Sélectionner, Zone AF étendue (S, M, L), Sélection zone, Auto (33 points AF)
Assistance AF	Lumière d'assistance AF LED dédiée

Contrôle de l'exposition

Type	Mesure de l'ouverture TTL avec capteur RGB pixels 86K Modes mesure : Multizone, Centrale pondérée, Spot
Échelle de mesure	-3 IL à 20 (ISO 100 à 50 mm F 1,4)
Modes d'exposition	Analyse scène auto, Programme, Priorité sensibilité, Priorité vitesse, Priorité ouverture, Priorité vitesse et ouverture, Manuel, Pose B, Synchro Flash X, USER1, USER2, USER3, USER4, USER5
Correction IL	± 5 IL (des pas de 1/3 IL ou des pas de 1/2 IL peuvent être sélectionnés)
Verrouillage expo.	Par bouton (commande de temporisation : deux fois le temps de mesure défini dans Réglage perso) ; continue tant que SHUTTER est pressé à mi-course.

Obturbateur

Type	Obturbateur à plan focal vertical commandé électroniquement • L'obturateur électronique est utilisé avec Résolution déplacement pixels
Vitesse obturation	Auto : 1/8000 à 30 secondes, Manuel : 1/8000 à 30 secondes (pas de 1/3 IL ou 1/2 IL), pose B

Modes de déclenchement

Sélection du mode	<p>[Image fixe] Vue par vue, Rafale (H, M, L), Retardateur (12 sec., 2 sec., rafale), Télécommande (immédiat, 3 sec., rafale), Bracketing*¹ (2, 3 ou 5 vues), Prise de vues miroir verrouillé*², Sur-impression*³, Intervallomètre*¹, Compo prise de vue intervalle*¹, Enregist. vidéo par intervalle*¹, Trainée stellaire*¹</p> <p>[Vidéo] Télécommande</p> <p>*¹ Disponible avec Retardateur ou Télécommande *² Disponible avec Télécommande *³ Disponible avec Rafale, Retardateur ou Télécommande</p>
Rafale	<p>[Plein format 35mm] Env. 4,4 im./s max., JPEG (L) : ★★★ en rafale rapide) : jusqu'à 70 vues env., RAW : jusqu'à 17 vues env. Env. 3,0 im./s max., JPEG (L) : ★★★ en rafale moyenne) : jusqu'à 100 vues env., RAW : jusqu'à 20 vues env. Env. 0,7 im./s max., JPEG (L) : ★★★ en rafale standard) : jusqu'à 100 vues env., RAW : jusqu'à 100 vues env. [Taille APS-C] Env. 6,5 im./s max., JPEG (L) : ★★★ en rafale rapide) : jusqu'à 100 vues env., RAW : jusqu'à 50 vues env. Env. 3,0 im./s max., JPEG (L) : ★★★ en rafale moyenne) : jusqu'à 100 vues env., RAW : jusqu'à 70 vues env. Env. 1,0 im./s max., JPEG (L) : ★★★ en rafale standard) : jusqu'à 100 vues env., RAW : jusqu'à 100 vues env. • Lorsque la sensibilité est réglée sur ISO100</p>
Sur-impression	<p>Mode composition : Additionnel, Moyenne, Lumineux Nombre de prises : 2 à 2000 fois</p>

Intervallomètre	<p>[Intervallomètre] Intervalle : 2 s à 24 h, Interv. inter-image : temps minimum ou 1 s à 24 h, Nombre de prises : 2 à 2000 fois, Démarrer intervalle : Immédiat, Retardateur, Télécommande, Définir h [Compo prise de vue intervalle] Intervalle : 2 s à 24 h, Interv. inter-image : temps minimum ou 1 s à 24 h, Nombre de prises : 2 à 2000 fois, Démarrer intervalle : Immédiat, Retardateur, Télécommande, Définir h, Mode composition : Additionnel, Moyenne, Lumineux, Sauvegarde : Marche, Arrêt</p>
	<p>[Enregist. vidéo par intervalle] Pixels enregistrés : [4K], [FHD], [HD], Format d'enregistrement : Motion JPEG (AVI), Intervalle : 2 s à 24 h, Interv. inter-image : temps minimum ou 1 s à 24 h, Nombre de prises : 8 à 2000 fois (Lorsque [4K] est sélectionné : 8 à 500 fois), Démarrer intervalle : Immédiat, Retardateur, Télécommande, Définir h [Trainée stellaire] Pixels enregistrés : [4K], [FHD], [HD], Format d'enregistrement : Motion JPEG (AVI), Interv. inter-image : temps minimum ou 1 s à 24 h, Nombre de prises : 8 à 2000 fois (Lorsque [4K] est sélectionné : 8 à 500 fois), Démarrer intervalle : Immédiat, Retardateur, Télécommande, Définir h, Fondu : Arrêt, Faible, Moyenne, Forte</p>

Flash externe



Modes flash	<p>Décharge flash auto, Flash auto + yeux rouges, Flash forcé, Flash forcé + yeux rouges, Synchro lente, Synchro lente + yeux rouges, P-TTL, Synchro contrôle des contrastes*, Synchro haute vitesse, Synchro sans fil* * Disponible avec deux flashes externes dédiés ou plus</p>
Vitesse synchro	1/200 secondes
Compens. expo flash	-2,0 à +1,0 IL

Fonctions d'enregistrement

Personnalisation image	<p>Sélection Auto, Lumineux, Naturel, Portrait, Paysage, Éclatant, Couleurs éclatantes, Estompé, Monotone, Sans blanchiment, Diapositive, Monochrome, Traitement croisé</p>
Traitement croisé	Aléatoire, Prédéfini 1-3, Favori 1-3

Filter numérique	Extraire couleur, Remplacer couleur, Photos créatives, Rétro, Contraste élevé, Ombres, Inverser couleur, Unicolore renforcé, Monochrome renforcé
Clarté	Ajustable ± 4 incréments
Ton chair	Type1, Type2
Prise de vue HDR	Auto, Type1, Type2, Type3, HDR avancé Valeur bracketing réglable Alignement auto: Marche, Arrêt
Pixel Shift Resolution	Correction mvt activée, Correct. mvt désactivée, Arrêt
Correction objectif	Correction distorsion, Correct° illum. périph., Correction de l'aberration chromatique latérale, Correction diffraction
Réglages plage dynamique	Compens°htes lumières, Compens° ombres
Réduction du bruit	Réd.bruit vit.obt° lente, Réduct° bruit ISO élevé
GPS	Enregistrement GPS (Intervalle enreg, Durée enreg, Options carte mémoire), Synchro heure GPS
Boussole électronique	Disponible
ASTROTRACER	Disponible
Corr° ligne horizon	SR marche : corrige jusqu'à 1 degré SR arrêt : corrige jusqu'à 2 degré
Ajustement composit°	Plage d'ajustement de $\pm 1,5$ mm en haut, en bas, à droite ou à gauche (± 1 mm en cas de rotation) ; plage de rotation de ± 1 degré
Niveau électronique	Affiché dans le viseur (sens horizontal et vertical) ; affiché sur l'écran (sens horizontal et vertical)

Vidéo

Format d'enregistrement	MPEG-4 AVC/H.264 (MOV)
Pixels enregistrés	 (1920×1080, 60i/50i/30p/25p/24p)  (1280×720, 60p/50p)
Son	Microphone stéréo incorporé, microphone externe (enregistrement stéréo compatible) Niveau enregistrement ajustable, Réduction bruit du vent

Durée enregistremt	Jusqu'à 4 Go ou 25 minutes ; arrêté automatiquement l'enregistrement si la température interne de l'appareil s'élève.
Personnalisation image	Sélection Auto, Lumineux, Naturel, Portrait, Paysage, Éclatant, Couleurs éclatantes, Estompé, Monotone, Sans blanchiment, Diapositive, Monochrome, Traitement croisé
Traitement croisé	Aléatoire, Prédéfini 1-3, Favori 1-3
Filter numérique	Extraire couleur, Remplacer couleur, Photos créatives, Rétro, Contraste élevé, Ombres, Inverser couleur, Unicolore renforcé, Monochrome renforcé

Fonctions de lecture

Vue lecture	Affichage une image, multi-images (6, 12, 20, 35 et 80 images), Grossissement d'image (jusqu'à 16×, affichage 100 % et zoom rapide), Affichage quadrillage (Grille 4x4, Rectangle d'or, Echelle, Carré 1, Carré 2, Couleur quadrillage : Noir, Blanc), Affichage image tournée, Histogramme (histogramme Y, histogramme RGB), Alerte sur-expo., Rotation image auto, Affichage infos détaillées, Informations copyright (Photographe, Possesseur copyright), Informations GPS (Latitude, Longitude, Altitude, Temps universel coordonné (UTC)), Direction, Affichage du dossier, Affichage bande film&calendrier, Diaporama
Supprimer	Une image, toutes les images, sélectionner et supprimer, dossier, image affichage immédiat
Filter numérique	Ajust paramétr. base, Extraire couleur, Remplacer couleur, Photos créatives, Rétro, Contraste élevé, Ombres, Inverser couleur, Unicolore renforcé, Monochrome renforcé, Amplification des tons, Filtre croquis, Aquarelle, Pastel, Postérisation, Miniature, Doux, Scintillement, Fish-eye, Filtre étirement, Monochrome

Développement RAW	Options de développement : Sélectionner une image, Sélectionner plusieurs images, Sélection dossier Paramètres de développement : Balance des blancs, Personnalisation image, Sensibilité, Clarté, Ton chair, Filtre numérique, Prise de vue HDR, Pixel Shift Resolution, Compens° ombres, Réduct° bruit ISO élevé, Correction distorsion, Correction illumination périphérique, Correction de l'aberration chromatique latérale, Correction diffraction, Correct° frange couleur, Format fichier (JPEG, TIFF), Longueur/largeur, Pixels enregistrés JPEG, Qualité JPEG, Espace couleurs
Caractéristiques de modification	Rotation d'image, Correction moiré, Redimensionner, Recadrer (le rapport longueur/largeur peut être modifié et la correction de l'inclinaison est disponible), Montage vidéo (diviser un fichier vidéo et supprimer des segments inutiles), Capturer une photo JPEG à partir d'une séquence vidéo, Sauv. données RAW, Copie des images,

Personnalisation

Mode USER	5 réglages maximum peuvent être enregistrés
Fonctions personnalisées	26 éléments
Mémoire des modes	16 éléments
Bouton personnalisé*	Bouton : Format fichier ponctuel, Réglage affichage ext., Mode flash, Pixel Shift Resolution, Shake Reduction, Corr° ligne horizon, Niveau électronique Bouton : Activer AF1, Activer AF2, Désactiver AF Molette prévisualisation : Prévisualisation optique, Prévisu. numérique Molettes (avant/arrière) : personnalisables pour chaque mode d'exposition
Personnalisation AF	AF.S : Priorité mise au point, Priorité déclenchement 1re prise de vue en AF.C: Auto, Priorité mise au point, Priorité déclenchement Fct en AF.C rafale: Auto, Priorité mise au point, Priorité IPS Maintenance du statut AF: Arrêt, Faible, Moyenne, Forte AF en intervallo-mètre: MAP verrouillée à 1re expo, MAP ajustée à chaque prise AF avec télécommande: Arrêt, Marche

Verrouill. commandes	Type1 : , , Type2 : , ,
Taille du texte	Standard, Grande
Heure monde	Réglages de l'heure monde pour 75 villes (28 fuseaux horaires)
Ajustement AF précis	±10 pas, ajustement pour tous les objectifs ou les objectifs individuels (vous pouvez enregistrer jusqu'à 20 valeurs)
Réglages de l'éclairage	Écran LCD: Forte, Faible, Arrêt Commandes latérales : Forte, Faible, Arrêt Monture d'objectif: Marche, Arrêt Fente/connecteur: Marche, Arrêt
Voyants lumineux	Wi-Fi: Forte, Faible, Arrêt GPS: Forte, Faible, Arrêt Retardateur: Marche, Arrêt Télécommande: Marche, Arrêt
Informations copyright	Les noms du « Photographe » et du « Détenteur du copyright » sont intégrés dans le fichier image. Un historique de révision peut être vérifié à l'aide du logiciel fourni.

GPS/Boussole électronique

Systèmes satellite	GPS, QZSS SBAS : WAAS, EGNOS, GAGAN, MSAS
Fréquence de réception	L1, 1575,42 MHz
Informations enregistrées	Latitude, Longitude, Altitude, Temps universel coordonné (UTC), Direction
Géodésiques	Système géodésique mondial (WGS84)
Enregistrement GPS	Format KML, Intervalle enreg : 5 sec., 10 sec., 15 sec., 30 sec. ou 1 min. Durée enreg : 1 h à 24 h (jusqu'à 9 heures lorsque l'intervalle d'enregistrement est réglé sur « 5sec. », jusqu'à 18 heures lorsque l'intervalle d'enregistrement est réglé sur « 10sec. »)
Boussole électronique	Calcul de l'azimut avec un capteur géomagnétique triaxial et capteur d'accélération triaxial, norme du nord géographique

Alimentation

Type de batterie	Batterie lithium-ion rechargeable D-LI90
Adaptateur secteur	Kit adaptateur secteur K-AC132 (en option)
Autonomie de la batterie	Nombre d'images enregistrables : environ 760 images Durée de lecture : environ 390 min • Soumis à essai conformément à la norme CIPA avec une batterie lithium-ion pleinement chargée à une température de 23°C. Les résultats réels peuvent varier en fonction des conditions/ situations de prise de vue.

Interfaces

Port de connexion	USB 2.0 (micro B), prise d'alimentation externe, fiche du cordon de déclenchement, prise synchro X, borne de sortie HDMI (type D), entrée microphone stéréo, borne écouteur
Connexion USB	MSC/PTP

LAN sans fil

Normes	IEEE 802.11b/g/n (protocole LAN sans fil standard)
Fréquence (fréquence centrale)	2 412 à 2 462 MHz (canaux : 1 à 11)
Sécurité	Authentification : WPA2 Chiffrement : AES

Dimensions et poids

Dimensions	Environ 136,5 mm (L) × 110 mm (H) × 85,5 mm (P) (excepté les protubérances)
Poids	Env. 1010 g (avec batterie dédiée et une carte mémoire SD) Env. 925 g (boîtier seul)

Accessoires inclus

Contenu de la boîte	Courroie O-ST162, cache oculaire ME, batterie lithium-ion rechargeable D-LI90, chargeur de batterie D-BC90, cordon d'alimentation secteur, logiciel (CD-ROM) S-SW162 <Monté sur l'appareil> Cailleton FT, cache du sabot Fx, cache de la prise synchro 2P, bouchon de montage du boîtier K II, cache des ports de la poignée de batterie
Logiciel	Digital Camera Utility 5

Capacité de stockage des images et durée de lecture approximatives





(Avec une batterie entièrement chargée)

Batterie	Température	Prise de vue normale	Durée de lecture
D-LI90	23°C	760	390 minutes

- La capacité de stockage d'images (enregistrement normal) repose sur les conditions de mesure conformes aux normes CIPA tandis que les autres données reposent sur nos conditions de mesure. L'on peut observer un certain écart par rapport aux chiffres mentionnés ci-dessus en conditions d'utilisation réelles en fonction du mode d'enregistrement et des conditions de prise de vue sélectionnés.

Capacité approximative de stockage image selon la taille

(lorsqu'une carte mémoire de 8 Go est utilisée)

Pixels enregistrés (plein format 35 mm)	Qualité JPEG			RAW
	★★★	★★	★	
 36M	351	676	1164	101
 22M	572	1096	1874	–
 12M	1054	2013	3364	–
 2M	4723	8469	12927	–

Pixels enregistrés (taille APS-C)	Qualité JPEG			RAW
	★★★	★★	★	
L 15M	821	1564	2669	215
M 12M	1054	2013	3364	–
S 8M	1564	2959	4912	–
XS 2M	4723	8469	12927	–

- Le nombre d'images enregistrables peut varier en fonction du sujet, des conditions de prise de vue, du mode d'enregistrement choisi et de la carte mémoire, etc.

Liste des villes Heure monde

Les villes suivantes peuvent être réglées comme Ville résidence et Destination.

Région	Ville
Amérique du Nord	Honolulu, Anchorage, Vancouver, San Francisco, Los Angeles, Calgary, Denver, Chicago, Miami, Toronto, New York, Halifax
Amérique centrale et du Sud	Mexico, Lima, Santiago, Caracas, Buenos Aires, Sao Paulo, Rio de Janeiro
Europe	Lisbonne, Madrid, Londres, Paris, Amsterdam, Milan, Rome, Copenhague, Berlin, Prague, Stockholm, Budapest, Varsovie, Athènes, Helsinki, Moscou
Afrique/Asie occidentale	Dakar, Alger, Johannesburg, Istanbul, Le Caire, Jérusalem, Nairobi, Djeddah, Téhéran, Dubaï, Karachi, Kaboul, Malé, Delhi, Colombo, Katmandou, Dacca
Asie orientale	Yangon, Bangkok, Kuala Lumpur, Vieng-Chan, Singapour, Phnom Penh, Ho Chi Minh, Jakarta, Hong Kong, Pékin, Shanghai, Manille, Taipei, Séoul, Tokyo, Guam
Océanie	Perth, Adelaïde, Sydney, Nouméa, Wellington, Auckland, Pago Pago

Environnement d'exploitation pour la connexion USB et le logiciel fourni

Avec le logiciel « Digital Camera Utility 5 » fourni, vous pouvez développer des images RAW, faire des ajustements de couleur ou vérifier les informations de prise de vue sur un ordinateur. Installez le logiciel à partir du CD-ROM fourni (S-SW162). Nous recommandons la configuration suivante pour brancher l'appareil à un ordinateur et pour utiliser le logiciel.

Windows

Système d'exploitation	Windows 10, Windows 8.1 (32 bits, 64 bits), Windows 8 (32 bits/64 bits), Windows 7 (32 bits/64 bits) ou Windows Vista (32 bits/64 bits)
Processeur	Intel Core 2 Duo ou supérieur
RAM	4 GO ou plus
HDD	Pour installer et démarrer le programme : Env. 100 Mo ou plus d'espace disponible Pour enregistrer des fichiers image : env. 15 Mo/fichier (JPEG), env. 50 Mo/fichier (RAW)
Écran	1280×1024 pixels, couleurs 24-bit ou plus





Macintosh

Système d'exploitation	OS X 10.10, 10.9, 10.8, ou 10.7
Processeur	Intel Core 2 Duo ou supérieur
RAM	4 GO ou plus
HDD	Pour installer et démarrer le programme : Env. 100 Mo ou plus d'espace disponible Pour enregistrer des fichiers image : env. 15 Mo/ fichier (JPEG), env. 50 Mo/fichier (RAW)
Écran	1280×1024 pixels, couleurs 24-bit ou plus

Aide-mémoire

- QuickTime est nécessaire pour lire les séquences vidéo transférées sur un ordinateur dont le système d'exploitation n'est pas Windows 10, Windows 8.1 ou Windows 8. (Un ordinateur avec Windows 10, Windows 8.1 ou Windows 8 peut lire des séquences vidéo grâce à un logiciel préinstallé.) Vous pouvez le télécharger sur ce site : <http://www.apple.com/quicktime/download/>

Symboles

 menus	24
 menus	29
 menu	31
 menus	32
C , menus	35
 mode	53

A

Adaptateur secteur	40
AdobeRGB	49
AE-L avec AF bloqué	35
AF avec télécommande	65
AF contraste, options	61
AF détection contraste	61
AF détection de phase	59
AF en intervalloètre	69
AF, bouton	106
AFC	57
AF.C rafale	59
AFS	57

Affichage 1× image	48
Affichage dans viseur	19
Affichage extérieur, réglage	12
Affichage imquettes... ..	47, 85
Affichage immédiat	45, 46
Affichage info lecture, écran de sélection	16
Affichage LCD	43
Affichage LCD, réglages	32
Affichage multi-images	85
Affichage une image	16, 47
Agrandir affichage	45, 46, 47

Ajust paramètr. base (Filtre numérique)	91
Ajustement AF précis	61
Ajustement de la composition	79
Alerte sur-exposition	16
Alimentation	42
Amplification des tons (Filtre numérique)	91
Analyse scène auto, mode	44
Angle de vue	49
Aquarelle (Filtre numérique)	91
Arrêt auto	42
Assistance AF	7, 57
ASTROTRACER	83
Auto (Zone active AF)	58
Auto SR, extinction	63
AUTO , mode	44
Av , mode	50

B

B , mode	50
Bal. blancs auto tungstène	71
Balance blancs avec flash	71
Balance blancs automatique (balance des blancs)	70
Balance blancs multi-auto (balance des blancs)	70
Balance des blancs	70
Balance des blancs manuelle	71
Bande film & calendrier, affichage	86

Batterie	38
Batterie, charge	38
Batterie, poignée	40
Boussole électronique	15
Bouton	8
Bouton de navigation... ..	9, 20
Bracketing	65
Bracketing ponctuel	66

C

Cache oculaire ME	63
Cadence d'image	49
Cadre de recadrage	18
Capacité de stockage image	129
Capteur, nettoyage	121
Capture image, réglages	49
Caractéristiques	124
Carte mémoire	41
Carte mémoire SD	41
Carte mémoire, initialiser	44
Carte mémoire, options	49
Choisir batterie	40
Clarté	78
Commandes latérales, témoin LED	7
Commandes on/off	47
Compensation hautes lumières	76
Compensation ombres	76
Compo prise de vue intervalle	68
Connexion USB	95, 131
Contours netteté	61
Contraste (Personnaliser image)	74

Contraste AF, détection	57
Contraste élevé (Filtre numérique)	75, 91
Correct*frange couleur	94
Correction de l'aberration chromatique latérale... ..	77
Correction diffraction	77
Correction distorsion	77
Correction du flash	73
Correction IL	52
Correction IL auto	35
Correction illumination périphérique	77
Correction ligne horizon... ..	26
Correction moiré	90
Correction objectif	77
Couleur d'affichage	43
Couleurs éclatantes (Personnalisation image)	74
Coupleur AF	7
Courroie	37
CTE	70

D

Date, réglage	43
Décharge flash auto	72
Déclenchement, mode... ..	63
Destination	110
Détection du visage (Contraste AF)	60
Détection pixels morts	121
Détendeur copyright	114
Développement d'images RAW	93
Développement RAW	93
Diaporama	87

Diapositive (Personnalisation image).....	74	Estompé (Personnalisation image).....	74	Format fichier ponctuel.....	106	Intervallomètre.....	68
Digital Camera Utility 5.....	94, 131	Exposition manuelle.....	50	Formater.....	44	Intervallomètre, options ...	69
Dispositif de communication.....	97	Exposition, mesure.....	56	Fx1/Fx2, bouton.....	105	Inverser couleur (Filtre numérique).....	75, 91
DNG.....	49	Exposition, modes ...	50, 109			ISO AUTO, paramètres ...	55
Données Exif.....	114	Extraction de couleur (Filtre numérique)..	75, 91			ISO AUTO, réglage.....	55
Dossier, affichage.....	86			G			
Dossier, nom.....	111			GARANTIE.....	142		
Doux (Filtre numérique).....	91			GPS.....	80		
				GPS, enregistrement.....	82	J	
E				GPS, voyant.....	80	JPEG.....	49
Éclairage tungstène (Balance blancs).....	70			GPS/boussole électr.....	82		
Éclairage, réglages.....	108	F		Guide, affichage.....	45	K	
Éclatant (Personnalisation image).....	74	Fiche du cordon de déclenchement.....	7			Kelvin.....	72
Écouteurs.....	54	Fichier journal.....	82	H			
Écran.....	11	Fichier RAW, format.....	49	Haut-parleur.....	7	L	
Écran de contrôle LCD....	12	Fichier, format.....	49	Heure d'été.....	42, 110	LAN sans fil.....	96
Écran LCD.....	20	Fichier, n°.....	113	Heure monde.....	110	Language/言語.....	42
Écrou de trépied.....	7	Fichier, nom.....	113	Heure, réglage.....	110	Langue, réglage.....	42
Effets sonores.....	32	Filtre.....	75, 91	Histogramme.....		Lecture en continu.....	87
Enr. bal.blancs manuel....	71	Filtre anticrénelage.....	78	Histogramme luminosité.....	18	Lecture, menu.....	31
Enregist. vidéo par intervalle.....	68	Filtre croquis (Filtre numérique).....	91	Histogramme RGB.....	18	Lecture, mode.....	47
Enregistrement de l'utilisateur.....	6	Filtre numérique.....	75, 91	Histogramme, affichage.....	18	Lievier.....	8
Enregistrement emplacement menu....	23	Fish-eye (Filtre numérique).....	91			Lier point AF et AE.....	35
Enregistremt info rotation.....	87	Flash.....	72, 119	I		Ligne de programme.....	52
Enregistrer traitement.....	75	Flash externe.....	119	Image Sync.....	97	Live View.....	13
Environnement d'exploitation.....	131	Flash forcé.....	73	IMAGE Transmitter2.....	96	Logiciel fourni.....	131
Équipement AV.....	88	Flash, mode.....	72	Image, modifier la taille ...	89	Longueur/largeur.....	90, 94
Étalonnage.....	81	Fluorescent – Blanc chaud (Balance blancs).....	70	Images, copie.....	89	Lumineux (Personnalisation image).....	74
État de pause.....	11	Fluorescent – Blanc diurne (Balance blancs).....	70	Images, correction.....	76	Luminosité, réglage.....	76
Étirement (Filtre numérique).....	91	Fluorescent – Blanc diurne (Balance blancs).....	70	Images, traitement.....	89	Lumière du jour (Balance blancs).....	70
Espace couleurs.....	49	Fluorescent – Lumière du jour (Balance blancs).....	70	Images, édition.....	89		
		Fluorescent – Lumière blanche (Balance blancs).....	70	Images, édition.....	89		
		Fluorescent – Lumière du jour (Balance blancs).....	70	Incréments IL.....	51	M	
		Focale d'entrée.....	119	Indicateur de mode.....	45	M, mode.....	50
		Focale de l'objectif.....	119	Info prise de vue, affichage.....	15	Macintosh.....	131
		Format date.....	43	Info/options programme.....	34	Maintien du statut AF.....	59
				Informations copyright ...	114	MAP prédéterminée.....	118
				Infos communication.....	97	Marques certification.....	139
				Infos détaillées, affichage.....	17	Mémoire.....	110
				Interrupteur.....	8	Menu.....	23
						Messages d'erreur.....	122
						Mesure centrale pondérée.....	56

Mesure multizone	56	Molettes et boutons, désactivation du fonctionnement	47	Ombre (Balance blancs)	70	Portrait (Personnalisation image)	74
Microphone.....	7, 54	Monochrome (Filtre numérique).....	91	Ombres (Filtre numérique)..	75, 91	Pose B.....	50
Miniature (Filtre numérique).....	91	Monochrome (Personnalisation image).....	74	Options mode B.....	35	Position verticale	15
Mire AF.....	18, 45, 46	Monochrome renforcé (Filtre numérique)..	75, 91	Ordinateur	95	Postérisation (Filtre numérique).....	91
Mire spot.....	56	Monotone (Personnalisation image).....	74	Ordre bracketing.....	66	Préférences, menus	32
Mired	72	Montage vidéo.....	92	Par anticipation (Contraste AF).....	60	Première prise de vue en AF.C.....	59
Miroir	7	Movie SR.....	29	Pastel (Filtre numérique).....	91	Prévisu. numérique.....	62
Mise au point automatique	57	MSC	121	Paysage (Personnalisation image).....	74	Prévisualisation	62
Mise au point automatique à coïncidence de phase TTL.....	57	N		PEF	49	Prévisualisation optique... 62	
Mise au point, méthode	57	Naturel (Personnalisation image).....	74	Personalisation	105	Priorité ouverture exposition auto	50
Mise au point, sélecteur du mode	57	Nettoyage.....	121	Personalisation des boutons	105	Priorité sensibilité exposition auto	50
Mise au point, témoin	45	Niveau de qualité, réglage	78	Photographe	114	Priorité vitesse & ouverture exposition auto	50
Mode AF	57, 60	Niveau enregistrement	53	Photos créatives (Filtre numérique).....	75, 91	Priorité vitesse exposition auto	50
Mode d'enregistrement....	50	Niveau électronique... 15, 19		Pixel Shift Resolution	78	Prise alimentation externe.....	40
Mode d'enregistrement, sélecteur	44	Nom de volume	44	Pixels enregistrés	49	Prise de vue.....	44
Mode de mise au point, sélecteur	45	Noms de villes	42, 130	Pixels enregistrés JPEG..	49	Prise de vue avec le viseur	44
Mode prise de vue, menus	24	Nouveau dossier, créer.....	111	Plage bal. des blocs réglabl	71	Prise de vue avec Live View	46
Mode rafale (mode AF) ...	57	Numérotat°séquentielle ...	113	Plage dynamique.....	76	Prise de vue captive	96
Mode vidéo, réglages	49	O		Plage dynamique, réglages	76	Prise de vue de corps célestes.....	83
Mode unique (mode AF).....	57	Objectif	37, 116	Plan focal, indicateur	7	Prise de vue HDR.....	76
Modification point AF, bouton	59	Objectif avec bague de diaphragme	118	Poignée de batterie, contacts.....	7	Prise de vue à distance (Image Sync).....	97
Molette.....	8	Objectif rétractable	47	PointAF.....	58	Prise de vues miroir verrouillé.....	66
Molette de sélection	107	Objectif, contacts d'information	7	Points AF multiples (Contraste AF).....	60	Prise de vues vue par vue	63
Molette de sélection de mode, bouton de verrouillage	45	Objectif, poussoir de déverrouillage	37	Programme exposition auto	50	Prise synchro X	120
Molette de sélection de mode, levier de déverrouillage	46	Objectif, repère de monture.....	7, 37	Protéger.....	111	Prise USB	95
		Objectif, témoin LED pour monture.....	38				

Protéger toutes les images.....	111
PTP	121

Q

Quadrillage, affichage	18, 48
Qualité	49
Qualité JPEG.....	49
QuickTime	131

R

Rafale	64
RAW	49
Recadrer.....	90
Redimensionner	89
Réduction bruit du vent ...	53
Réduction bruit ISO élevé	55
Réduction bruit vitesse obturation lente	51
Réduction des yeux rouges	72
Réduction du bruit	51, 55
Réduction moiré	78
Réduction scintillement	26, 30
Réglage AF.S	59
Réglage de l'angle.....	10
Réglage dioptrique, molette	19
Réglages initiaux	42
Réglages personnalisés, menus	35
Réinitialisation	34, 36
Remplacer couleur (Filtre numérique)..	75, 91
Retardateur	64
Retardateur, témoin.....	7
Rétro (Filtre numérique).....	75, 91
Rogner.....	49
Rotation auto écran	15

Rotation d'image	87
Rotation d'images.....	87
Rotation image auto	87

S

Sabot	72
Saisie de texte.....	109
Sans blanchiment (Personnalisation image).....	74
Sauv. données RAW.....	45, 48
Sauvegarde mode USER	108
Scintillement (Filtre numérique).....	91
Sélecteur de mode	45
Sélection (Zone active AF).....	58
Sélection Auto (Personnalisation image).....	74
Sélection zone (Zone active AF).....	58
Sélectionne (Contraste AF).....	60
Sens de rotation	107
Sensibilité	55
Sensibilité ISO	55
Shake Reduction	77
Simulateur filtre AA.....	78
Smart Function	21
Son	53
Sortie HDMI	88
Spot (Contraste AF)	60
Spot (Zone active AF)	58
sRGB	49
Suppression des images sélectionnées	85
Supprimer	47
Supprimer toutes images.....	31
Sur-impression	67

Sv , mode	50
Synchro Flash X	50, 120
Synchro heure GPS	80
Synchro lente	73
Système anti-poussière.....	121

T

Taille du texte	42
TAv , mode	50
Télécommande.....	65
Télécommande, récepteur.....	7
Témoin d'accès à la carte	7
Témoin LED pour la fente pour carte/le connecteur.....	41
Témoin LED pour montage de l'objectif	7
Temps d'enregistrement	53
Temps de charge	39
Temps de mesure d'expo.....	35
Temps nuageux (Balance blancs)	70
Température de couleur (Balance des blancs).....	72
Texture, réglage	78
Ton chair	78
Ton de finition de l'image.....	74
Touches directes	20
Trajet de l'appareil	82
Traitement croisé (Personnalisation image)	74
Traînée stellaire.....	68
Tv , mode.....	50

U

Unicolore renforcé (Filtre numérique)..	75, 91
Utilis. bague diaphragme	118

V

Valeur d'ouverture	50
Vidéo, menus.....	29
Vidéo, mode	53
Ville résidence	42, 110
Viseur	18
Viseur, éclairage.....	19
Visualisation de l'image (Image Sync).....	97
Vitesse d'obturation	50
Volume casque.....	53
Volume son de lecture.....	54
Volume sonore, réglage	53
Voyants lumineux	108

W

Wi-Fi	96
Wi-Fi, témoin	7
Windows	131

X

X , mode	50
-----------------------	----

Z

Zone AF.....	60
Zone AF étendue (Zone active AF).....	58
Zoom rapide	48

Utilisation de votre appareil en toute sécurité

Nous avons tout mis en œuvre au cours de la conception de cet appareil pour en assurer l'utilisation en toute sécurité. Nous vous demandons donc d'être particulièrement vigilants quant aux points précédés des symboles suivants.



Danger

Ce symbole indique que la négligence de ce point peut engendrer des blessures corporelles graves.



Attention

Ce symbole indique que la négligence de ce point peut provoquer des blessures corporelles mineures à moyennement graves ou des dégâts matériels.

À propos de votre appareil



Danger

- N'essayez jamais de démonter ou de modifier l'appareil. L'appareil contient des pièces sous haute tension et il existe un risque de décharge électrique.
- N'essayez jamais de toucher les parties internes de l'appareil visibles à la suite d'une chute ou pour toute autre raison car il existe un risque de décharge électrique.
- Ne dirigez pas l'appareil vers le soleil ou d'autres sources de lumière forte lorsque vous prenez des photos et ne laissez pas l'appareil en plein soleil sans le bouchon avant, car ceci pourrait entraîner un dysfonctionnement ou provoquer un incendie.
- Ne regardez pas dans l'objectif lorsqu'il est dirigé vers le soleil ou d'autres sources de lumière forte car cela pourrait entraîner de graves lésions de la rétine, voire la cécité.
- Retirez immédiatement la batterie de l'appareil ou débranchez l'adaptateur secteur et contactez le centre de réparation le plus proche en cas de fumée, d'odeur suspecte ou d'un quelconque dysfonctionnement. Toute utilisation prolongée dans ces conditions peut entraîner un incendie ou une décharge électrique.



Attention

- Ne placez pas votre doigt sur le flash lors de son déclenchement sous peine de vous brûler.
- Ne recouvrez pas le flash de vos vêtements lors de son déclenchement sous peine de décolorer ceux-ci.
- Certaines parties de l'appareil chauffent pendant son utilisation. De légères brûlures sont possibles en cas de maniement prolongé.

- Si l'écran est endommagé, faites attention aux morceaux de verre. De même, veillez à ce que le cristal liquide n'entre pas en contact avec la peau, les yeux ou la bouche.
- En fonction de facteurs qui sont propres à chaque individu ou de la condition physique de chacun, l'utilisation de l'appareil photo peut provoquer des démanégeons, des éruptions ou des cloques. En présence de troubles anormaux, cessez l'utilisation de l'appareil et prenez immédiatement un avis médical.

À propos du chargeur de batterie et de l'adaptateur secteur



Danger

- Veillez à utiliser le chargeur de batterie et l'adaptateur secteur exclusivement conçus pour cet appareil, de tension et de voltage correspondant à l'appareil. Il existe un risque d'incendie, de décharge électrique ou de détérioration de l'appareil en cas d'utilisation d'un chargeur ou adaptateur autre que ceux spécifiés ou de tension et voltage différents. La tension spécifiée est 100 - 240 V CA.
- Ne démontez pas et ne modifiez pas ce produit, sous peine d'incendie ou de décharge électrique.
- Cessez immédiatement d'utiliser l'appareil et contactez le centre de réparation le plus proche en cas de fumée, d'odeur suspecte ou d'un quelconque dysfonctionnement. Toute utilisation prolongée dans ces conditions peut provoquer un incendie ou une décharge électrique.
- En cas de pénétration d'eau à l'intérieur de l'appareil, contactez le centre de réparation le plus proche. Toute utilisation prolongée dans ces conditions peut provoquer un incendie ou une décharge électrique.
- En cas d'éclairs ou de tonnerre en cours d'utilisation du chargeur de batterie ou de l'adaptateur secteur, débranchez le cordon d'alimentation et cessez d'utiliser l'appareil. Toute utilisation prolongée dans ces conditions peut provoquer des dommages, un incendie ou une décharge électrique.
- Essuyez la prise du cordon d'alimentation en présence de poussière. Une accumulation de poussière pourrait provoquer un incendie.
- Pour limiter les risques, n'utilisez que des cordons d'alimentation électrique certifiés CSA/UL de type SPT-2 ou supérieur, fil cuivre de calibre AWG 18, munis à une extrémité d'une prise mâle moulée (de configuration NEMA) et à l'autre extrémité d'un connecteur femelle moulé (de configuration non industrielle CEI) ou équivalent.



Attention

- Ne posez pas d'objet lourd sur le cordon d'alimentation secteur, ne laissez pas d'objet lourd choir sur ce cordon et évitez toute déformation excessive susceptible de le détériorer. Si le cordon d'alimentation secteur est endommagé, contactez le centre de réparation le plus proche.
- Ne touchez pas ou ne mettez pas en court-circuit l'extrémité du cordon d'alimentation secteur alors que celui-ci est branché.

- Ne manipulez pas le cordon d'alimentation secteur avec les mains mouillées. Cela pourrait provoquer une décharge électrique.
- Une chute du produit ou un choc violent pourrait entraîner son dysfonctionnement.
- N'utilisez pas le chargeur D-BC90 pour des batteries autres que la batterie lithium-ion rechargeable D-LI90. Toute tentative de charge d'autres types de batteries peut provoquer une explosion ou une surchauffe et endommager le chargeur.

À propos de la batterie lithium-ion rechargeable

Danger

- En cas de fuite de la batterie et de contact avec les yeux, ne les frottez pas. Rincez-les à l'eau claire et consultez immédiatement un médecin.

Attention

- N'utilisez que la batterie prescrite pour cet appareil afin d'éviter tout risque d'explosion ou d'incendie.
- Ne démontez pas la batterie, sous peine d'entraîner des fuites ou une explosion.
- Retirez immédiatement la batterie de l'appareil si elle chauffe ou commence à fumer. Veillez à ne pas vous brûler pendant cette opération.
- Maintenez les polarités + et - de la batterie éloignées des fils métalliques, épingles à cheveux et autres objets métalliques.
- Ne mettez pas la batterie en court-circuit et ne la jetez pas au feu sous peine de provoquer une explosion ou un incendie.
- En cas de fuite de la batterie et de contact avec la peau ou les vêtements, cela peut provoquer une irritation de la peau. Lavez les zones affectées avec de l'eau.
- Précautions pour l'utilisation de la batterie D-LI90 :
 - UTILISEZ UNIQUEMENT LE CHARGEUR SPÉCIFIQUE. RISQUE D'INCENDIE ET DE BRÛLURES.
 - NE L'INCINÉREZ PAS.
 - NE LA DÉMONTÉZ PAS.
 - NE LA COURT-CIRCUITEZ PAS.
 - NE L'EXPOSEZ PAS À UNE TEMPÉRATURE ÉLEVÉE (60°C).
 - VOIR LE MANUEL.

Tenez l'appareil photo et ses accessoires hors de portée des enfants en bas âge

Danger

- Ne laissez pas l'appareil photo et ses accessoires à la portée des enfants en bas âge.
 1. Une chute ou une utilisation accidentelle risque de provoquer des blessures corporelles graves.
 2. N'enroulez jamais la courroie autour du cou sous peine de suffocation.
 3. Afin d'éviter tout risque d'ingestion accidentelle de petits éléments tels que la batterie ou les cartes mémoire, maintenez ces éléments hors de portée des enfants en bas âge ; faites immédiatement appel à un médecin en cas d'ingestion accidentelle.

Précautions d'utilisation

Avant d'utiliser votre appareil photo

- Lorsque l'appareil n'a pas été utilisé pendant une longue période, vérifiez qu'il fonctionne toujours correctement, notamment avant de prendre des photos importantes (telles que des photos de mariage ou de voyages). Le contenu des enregistrements ne peut être garanti si l'enregistrement, la lecture ou le transfert des données vers un ordinateur, etc. n'est pas possible en raison d'un dysfonctionnement de votre appareil ou du support d'enregistrement (cartes mémoire), etc.

À propos de la batterie et du chargeur

- Pour que la batterie reste en état de fonctionnement optimal, évitez de la stocker entièrement chargée ou à des températures élevées.
- Si la batterie reste insérée dans l'appareil et que celui-ci ne sert pas pendant longtemps, la batterie va se décharger de façon excessive, ce qui raccourcira sa durée de vie.
- Il est conseillé de charger la batterie la veille ou le jour même de son utilisation.
- Le cordon d'alimentation secteur fourni avec cet appareil est conçu exclusivement pour le chargeur D-BC90. Ne l'utilisez pas avec un autre équipement.

Précautions de transport et d'utilisation de votre appareil

- Évitez de soumettre l'appareil à des températures ou des taux d'humidité élevés. Ne le laissez pas à l'intérieur d'un véhicule ou des températures très importantes sont possibles.
- Assurez-vous que l'appareil n'est pas soumis à des vibrations importantes, à des chocs ou à de fortes pressions. Protégez-le par un sac matelassé lorsque vous le transportez en voiture, moto ou bateau, etc.
- La fourchette de température d'utilisation de l'appareil est comprise entre -10°C et 40°C.
- L'écran risque de s'assombrir à température élevée mais redevient normal à une température normale.
- L'écran peut réagir plus lentement par basse température. Cela fait partie des propriétés de tout écran à cristaux liquides et ne constitue pas un dysfonctionnement.
- Les brusques changements de température peuvent entraîner la formation de gouttelettes de condensation à l'intérieur comme à l'extérieur de l'appareil. Dans un tel cas, mettez l'appareil dans votre sac ou un sac en plastique. Sortez-le uniquement lorsque la différence entre température de l'appareil et température ambiante est stabilisée.

- Veillez à ce qu'aucun élément étranger (terre, sable, poussière, eau, gaz, sel, etc.) ne pénètre dans l'appareil car il pourrait l'endommager. Essayez toute goutte d'eau éventuellement présente sur l'appareil.
- N'appuyez pas trop fortement sur l'écran car cela pourrait l'endommager ou conduire à un dysfonctionnement.
- Veillez à ne pas trop serrer la vis dans l'écrou de trépied lorsqu'un trépied est utilisé.

Nettoyage de l'appareil

- N'utilisez jamais de solvants tels que diluants, alcool et essence pour nettoyer l'appareil.
- Utilisez un pinceau pour dépeussier l'objectif. N'utilisez jamais d'aérosol pour le nettoyage car cela pourrait endommager l'objectif.
- Le capteur CMOS étant une pièce de précision, veuillez contacter le centre de réparation le plus proche pour un nettoyage professionnel. (Cette prestation est payante.)
- Pour que votre appareil conserve ses performances optimales, nous vous conseillons de le faire réviser tous les ans ou tous les deux ans.

Rangement de l'appareil

- Évitez de stocker l'appareil dans une pièce où se trouvent des conservateurs ou des produits chimiques. Le stockage à des températures ou des taux d'humidité élevés peut provoquer la formation de moisissures. Retirez l'appareil de son étui et rangez-le dans un endroit sec et bien aéré.
- Évitez d'utiliser ou de ranger l'appareil à proximité d'éléments générateurs d'électricité statique ou d'interférence électrique.
- Évitez d'utiliser ou de stocker l'appareil dans des endroits sujets à des variations de température brutales ou à la condensation, et veillez à ne pas le laisser exposé en plein soleil.

À propos des cartes mémoire SD

- La carte mémoire SD est dotée d'un commutateur écriture-protection. Placez le commutateur en position LOCK (VERROUILLAGE) pour empêcher l'enregistrement de nouvelles données sur la carte, la suppression des données existantes et le formatage de la carte par l'appareil ou l'ordinateur.
- La carte mémoire SD peut être très chaude lorsqu'elle est retirée immédiatement après utilisation de l'appareil.

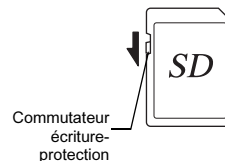

- Ne retirez pas la carte mémoire SD et ne mettez pas l'appareil hors tension lorsque vous utilisez la carte. Des données pourraient être perdues ou la carte endommagée.
- Ne déformez pas la carte mémoire SD et évitez-lui tout choc important. Veillez à ce qu'elle ne rentre pas en contact avec de l'eau et à ce qu'elle ne soit pas soumise à des températures élevées.
- Ne pas retirer la carte mémoire SD en cours de formatage, sous peine de l'endommager et de la rendre inutilisable.
- Il existe un risque de suppression des données contenues dans la carte mémoire SD dans les cas de figure suivants. En aucun cas, nous ne saurions être tenus responsables de la suppression des données.
 1. Mauvaise manipulation de la carte mémoire SD.
 2. Carte mémoire SD placée à proximité d'éléments susceptibles de générer de l'électricité statique ou des interférences électriques.
 3. Non-utilisation prolongée de la carte.
 4. Carte éjectée ou batterie extraite de l'appareil lors de la lecture de données.
- Les données sauvegardées peuvent être endommagées si la carte mémoire SD reste inutilisée pendant trop longtemps. Assurez-vous d'effectuer régulièrement les sauvegardes nécessaires sur un ordinateur.
- Formatez les cartes mémoire SD neuves comme celles utilisées auparavant avec d'autres appareils.
- Sachez que la suppression de données stockées sur une carte mémoire SD ou le formatage d'une carte mémoire SD n'efface pas totalement les données. Les données supprimées peuvent parfois être récupérées grâce à des logiciels disponibles dans le commerce. Si vous souhaitez jeter, donner ou vendre votre carte mémoire SD, vous devez vous assurer que les données qu'elle contient sont totalement effacées ou que la carte elle-même est détruite si elle contient des informations personnelles ou sensibles.
- Vous êtes pleinement responsable de la gestion des données présentes sur la carte.

À propos de la fonction LAN sans fil

- N'utilisez pas l'appareil photo dans un lieu où des appareils électriques, des équipements AV/de bureautique, etc. génèrent des champs magnétiques et des ondes électromagnétiques.
- Si l'appareil est affecté par les champs magnétiques et les ondes électromagnétiques, il ne pourra pas communiquer.
- Si l'appareil est utilisé à proximité d'un téléviseur ou d'un poste radio, une mauvaise réception ou une déformation des signaux peut survenir.
- S'il existe plusieurs points d'accès LAN sans fil à proximité de l'appareil et que le même canal est utilisé, l'opération de recherche risque de ne pas être correctement effectuée.
- La sécurité de vos données, stockées, transmises ou reçues, relève de votre responsabilité.

La bande de fréquence utilisée par l'appareil l'est également par des équipements industriels, scientifiques et médicaux, tels que fours à micro-ondes, des stations radio locales (stations sans fil nécessitant une licence), des stations radio à faible puissance spécifiques (stations sans fil ne nécessitant pas de licence) pour l'identification d'objets mobiles utilisés sur les lignes de production, etc., et des stations radio amateur (stations sans fil nécessitant une licence).

1. Avant d'utiliser l'appareil, assurez-vous qu'aucune station radio locale ou spécifique de faible puissance pour l'identification d'objets mobiles ou station radio amateur ne fonctionne à proximité.
2. Dans le cas où l'appareil provoque des interférences nuisibles aux ondes radio avec des stations radio locales pour l'identification d'objets mobiles, changez immédiatement la fréquence utilisée afin d'éviter les interférences.
3. Pour tout autre problème, par exemple si l'appareil provoque des interférences nuisibles aux ondes radio avec des stations radio spécifiques de faible puissance pour l'identification d'objets mobiles ou des stations radio amateur, contactez votre centre de service le plus proche.

Cet appareil est conforme aux normes techniques de la législation sur la radio et les télécommunications. La certification de la conformité avec les normes techniques peut être affichée sur l'écran. Les marques de certification de la conformité aux normes techniques sans fil en vertu de la législation sur la radio et les télécommunications peuvent être affichées à partir de [Marques certification] dans le menu 4. Reportez-vous à « Utilisation des menus » (p.23) pour savoir comment utiliser les menus.

À propos du GPS

- Les conditions géographiques et atmosphériques locales peuvent empêcher ou retarder la réception de données GPS. Cet appareil peut être dans l'impossibilité de recevoir des données GPS en intérieur, sous terre ou à proximité de grandes structures, d'arbres ou d'autres objets qui bloquent ou reflètent les signaux satellite.
- Les positions des satellites GPS changent en permanence et ceci peut empêcher ou retarder la réception de données GPS à certaines heures de la journée.
- La présence de téléphones mobiles ou d'autres appareils qui transmettent des fréquences proches de celles des satellites GPS ou des lignes haute tension magnétisées peut interférer avec la réception de données GPS.
- Notez que cet appareil peut prendre un moment pour retrouver un signal s'il n'a pas été utilisé pendant une durée prolongée ou a été déplacé à une grande distance du lieu où des données GPS ont été reçues en dernier.
- Désactivez la fonction GPS dans tout lieu où, ou en toute occasion où l'utilisation d'un appareil électronique est interdite, comme lors d'une visite dans un hôpital ou au décollage et à l'atterrissage d'un avion.

- Dans certains pays ou régions, l'utilisation de GPS ou la collecte de données de positionnement peut être réglementée. Lorsque vous voyagez à l'étranger, veuillez consulter l'ambassade ou votre agence de voyage à propos de l'utilisation d'un appareil photo avec une fonction GPS ou la collecte de données d'enregistrement du positionnement.
- La fonction GPS de cet appareil a été développée pour des appareils numériques à usage personnel. Elle ne peut pas être utilisée pour la topographie ou pour un système de navigation pour des avions, véhicules ou personnes, etc. Nous déclinons toute responsabilité pour tous dommages résultants de l'utilisation de la fonction à des fins incorrectes.

Marques de fabrique

- Microsoft, Windows, Windows Vista et Photosynth sont des marques déposées de Microsoft Corporation aux États-Unis et dans d'autres pays.
- Macintosh, OS X, QuickTime, iPhone et App Store sont des marques de fabrique d'Apple Inc., enregistrées aux États-Unis et dans d'autres pays.
- Intel et Intel Core sont des marques de fabrique d'Intel Corporation aux États-Unis ou dans d'autres pays.
- Le logo SDXC est une marque de fabrique de SD-3C, LLC.
- Google, Google Play, Android et Google Earth sont des marques de fabrique ou déposées de Google Inc.
- Wi-Fi est une marque déposée de Wi-Fi Alliance.
- IOS est une marque de fabrique ou déposée de Cisco aux États-Unis et dans d'autres pays et est utilisée sous licence.
- Facebook est une marque déposée de Facebook, Inc.
- Twitter est une marque déposée de Twitter, Inc.
- Tumblr est une marque déposée de Tumblr, Inc.
- Ce produit inclut la technologie DNG sous licence d'Adobe Systems Incorporated.
- Le logo DNG est une marque déposée ou une marque de fabrique de Adobe Systems Incorporated aux États-Unis et/ou dans d'autres pays.
- HDMI, le logo HDMI et High-Definition Multimedia Interface sont des marques de fabrique ou des marques déposées de HDMI Licensing, LLC aux États-Unis et/ou dans d'autres pays.

Tous les produits et marques commerciales cités sont la propriété exclusive de leurs détenteurs respectifs.

- Ce produit utilise la police RICOH RT conçue par Ricoh Company Ltd.
- Ce produit prend en charge PRINT Image Matching III. PRINT Image Matching permet aux appareils photo numériques, aux imprimantes et aux logiciels d'aider les photographes à produire des images plus fidèles à leurs intentions. Certaines fonctions ne sont pas disponibles sur les imprimantes ne prenant pas en charge PRINT Image Matching III. Copyright 2001 Seiko Epson Corporation. Tous droits réservés. PRINT Image Matching est une marque déposée par Seiko Epson Corporation. Le logo PRINT Image Matching est une marque déposée par Seiko Epson Corporation.

HDMITM
HIGH-DEFINITION MULTIMEDIA INTERFACE

SDTM
XC I

 **SILKYPIX**[®]

DNGTM

AVC Patent Portfolio License

Ce produit est sous licence AVC Patent Portfolio License pour un usage personnel par le consommateur, ou pour d'autres usages ne donnant lieu à aucune rémunération, de (i) l'encodage vidéo en conformité avec la norme AVC (« AVC Video ») et/ou de (ii) décodage d'une vidéo AVC encodée par un consommateur agissant dans le cadre d'une activité personnelle et/ou obtenue par un fournisseur vidéo autorisé à fournir des vidéos AVC. Aucun permis n'est accordé ou sera implicite pour n'importe quel autre usage.

Des informations supplémentaires peuvent être obtenues auprès de MPEG LA, LLC.

Visiter le site <http://www.mpegla.com>.

Annonce concernant l'utilisation du logiciel sous licence BSD

Ce produit comprend un logiciel sous licence BSD. La licence BSD est une forme de licence qui autorise la redistribution du logiciel à condition qu'il soit clairement indiqué que l'utilisation n'est pas garantie et qu'un avis de copyright ainsi qu'une liste des conditions de licence soient fournis. Le contenu suivant s'affiche conformément aux conditions de licence indiquées plus haut et n'ont pas pour objectif de limiter votre utilisation du produit, etc.

Tera Term
Copyright (C) 1994-1998 T. Teranishi
(C) 2004-2015 TeraTerm Project
Tous droits réservés.

La redistribution et l'utilisation sous forme source et binaire, avec ou sans modification, sont autorisées sous réserve que les conditions suivantes soient remplies :

1. Les redistributions du code source doivent conserver l'avis de copyright ci-dessus, la présente liste de conditions et la mise en garde suivante.
2. La redistribution sous forme binaire doit inclure l'avis de copyright ci-dessus, la présente liste de conditions et la mise en garde suivante dans la documentation et/ou tous autres documents prévus avec la diffusion.
3. Le nom de l'auteur ne peut être utilisé pour avaliser ou promouvoir des produits dérivés de ce logiciel sans permission écrite préalable spécifique.

LE PRÉSENT LOGICIEL EST FOURNI PAR L'AUTEUR « EN L'ÉTAT » ET IL EST RENONCÉ À TOUTES GARANTIES, IMPLICITES OU EXPLICITES, INCLUANT, SANS S'Y LIMITER, LES GARANTIES IMPLICITES DE COMMERCIALISABILITÉ ET D'ADAPTATION À UN USAGE PARTICULIER. EN AUCUN CAS L'AUTEUR NE SERA RESPONSABLE DE TOUS DOMMAGES DIRECTS, INDIRECTS, CONSÉCUTIFS, SPÉCIAUX OU EXEMPLAIRES (NOTAMMENT, MAIS SANS S'Y LIMITER, LA FOURNITURE DE BIENS OU SERVICES DE REMPLACEMENT, LA PRIVATION DE JOUISSANCE, DE DONNÉES OU DE BÉNÉFICES, OU BIEN LA PERTE D'EXPLOITATION) QUELLE QU'EN SOIT LA CAUSE ET SELON TOUTE THÉORIE DE RESPONSABILITÉ, QUE CE SOIT CONTRACTUELLE, LA RESPONSABILITÉ STRICTE OU UN DÉLIT (NOTAMMENT LA NÉGLIGENCE OU AUTRE) RÉSULTANT D'UNE QUELCONQUE FAÇON DE L'UTILISATION DU PRÉSENT LOGICIEL, MÊME SI L'UTILISATEUR EST INFORMÉ DE LA POSSIBILITÉ DE CE DOMMAGE.

GARANTIE

Tous nos appareils achetés chez des revendeurs autorisés sont garantis contre tout défaut de fabrication pendant une période de douze mois suivant la date de votre achat. Pendant cette période, les réparations et le remplacement des pièces défectueuses sont effectués gratuitement, sous réserve que l'appareil ne présente aucune trace de choc, de corrosion par des produits chimiques ou par fuite de batterie, de dommage dû à l'infiltration de sable ou de liquide, de mauvaise manipulation ou de manipulation contraire au mode d'emploi ou de modifications par un réparateur non agréé. Le fabricant et son représentant agréé ne sont pas responsables des réparations ou modifications n'ayant pas fait l'objet d'accord expressément écrit, ni des dommages liés au retard ou à la perte d'usage du matériel ni à leurs conséquences quelles qu'elles soient, directes ou indirectes, causées par la défectuosité du matériel ou par toutes autres causes. Il est expressément reconnu par l'acheteur que la responsabilité du fabricant ou de ses représentants en matière de garantie, implicite ou explicite, est strictement limitée au remplacement des pièces comme indiqué ci-dessus. Il ne sera effectué aucun remboursement d'une réparation faite par un service après-vente non agréé.

Procédure pendant la période de garantie de 12 mois

Tout appareil reconnu défectueux pendant la période de 12 mois suivant son achat devra être retourné au revendeur chez lequel l'achat a été effectué ou chez le fabricant.

S'il n'existe pas de représentant agréé du fabricant dans votre pays, envoyez votre appareil directement au fabricant, en port payé. Dans ce cas, la période d'immobilisation de l'appareil risque d'être très longue en raison des procédures requises.

Si l'appareil est couvert par la garantie, la réparation sera effectuée et les pièces remplacées gracieusement avant que l'appareil vous soit renvoyé en état de fonctionnement.

Si l'appareil n'est plus sous garantie, la réparation sera facturée aux tarifs habituels du fabricant ou de son représentant.

Les frais de port sont à la charge du propriétaire de l'appareil.

Si votre appareil a été acheté dans un autre pays que celui où vous souhaitez faire appliquer la garantie, les frais de remise en état peuvent vous être facturés par le représentant du fabricant de ce pays. Cependant, si l'appareil est retourné au fabricant, il sera réparé gratuitement pendant la période de garantie, conformément à cette garantie. Dans tous les cas, les frais d'expédition et les taxes douanières seront à la charge de l'expéditeur. De façon à prouver la date de votre achat (si nécessaire), conservez la facture ou le reçu de cet achat pendant au moins un an. Avant d'expédier votre appareil en réparation, vérifiez d'abord que vous l'envoyez à un représentant officiel du fabricant ou à l'un de ses ateliers agréés, sauf s'il s'agit du fabricant lui-même. Demandez toujours un devis et ne faites procéder aux travaux de réparation qu'après accord écrit du devis.

- **Cette garantie n'affecte en rien les droits fondamentaux du client.**
- **Les garanties locales disponibles chez nos distributeurs de certains pays peuvent remplacer cette garantie. Par conséquent, nous vous conseillons de lire attentivement la carte de garantie fournie avec votre produit au moment de l'achat ou de contacter notre distributeur de votre pays afin d'obtenir de plus amples informations et de recevoir une copie de la garantie.**

For customers in USA

STATEMENT OF FCC COMPLIANCE

This device complies with Part 15 of the FCC Rules. Operation is subject to the following two conditions: (1) This device may not cause harmful interference, and (2) this device must accept any interference received, including interference that may cause undesired operation.

Changes or modifications not approved by the party responsible for compliance could void the user's authority to operate the equipment.

This equipment has been tested and found to comply with the limits for a Class B digital device, pursuant to part 15 of the FCC Rules.

These limits are designed to provide reasonable protection against harmful interference in a residential installation. This equipment generates, uses and can radiate radio frequency energy and, if not installed and used in accordance with the instructions, may cause harmful interference to radio communications. However, there is no guarantee that interference will not occur in a particular installation.

If this equipment does cause harmful interference to radio or television reception, which can be determined by turning the equipment off and on, the user is encouraged to try to correct the interference by one or more of the following measures:

- Reorient or relocate the receiving antenna.
- Increase the separation between the equipment and receiver.
- Connect the equipment into an outlet on a circuit different from that to which the receiver is connected.

* Consult the dealer or an experienced radio/TV technician for help.

FOR CALIFORNIA, U.S.A. ONLY

Perchlorate Material-special handling may apply.

The lithium battery used in this camera contains perchlorate material, which may require special handling.

See www.dtsc.ca.gov/hazardouswaste/perchlorate

Declaration of Conformity According to 47CFR, Parts 2 and 15 for Class B Personal Computers and Peripherals

We: RICOH IMAGING AMERICAS
CORPORATION

Located at: 633 17th Street, Suite 2600
Denver, Colorado 80202 U.S.A.
Phone: 800-877-0155
FAX: 303-790-1131

Declare under sole responsibility that the product identified herein complies with 47CFR Parts 2 and 15 of the FCC rules as a Class B digital device. Each product marketed is identical to the representative unit tested and found to be compliant with the standards. Records maintained continue to reflect the equipment being produced can be expected to be within the variation accepted, due to quantity production and testing on the statistical basis as required by 47CFR §2.909. Operation is subject to the following two conditions: (1) This device may not cause harmful interference, and (2) This device must accept any interference received, including interference that may cause undesired operation. The above named party is responsible for ensuring that the equipment complies with the standards of 47CFR §15.101 to §15.109.

Product Name: SLR Digital Camera

Model Number: PENTAX K-1

Contact person: Customer Service Manager

Date and Place: January, 2016 Colorado

For customers in Canada Industry Canada (IC) Compliance Notice

This Class B digital apparatus complies with Canadian ICES-003 (B).

This device complies with Industry Canada licence-exempt RSS standard(s). Operation is subject to the following two conditions: (1) this device may not cause interference, and (2) this device must accept any interference, including interference that may cause undesired operation of the device.

The available scientific evidence does not show that any health problems are associated with using low power wireless devices. There is no proof, however, that these low power wireless devices are absolutely safe. Low power wireless devices emit low levels of radio frequency energy (RF) in the microwave range while being used. Whereas high levels of RF can produce health effects (by heating tissue), exposure of low-level RF that does not produce heating effects causes no known adverse health effects. Many studies of low-level RF exposures have not found any biological effects. Some studies have suggested that some biological effects might occur, but such findings have not been confirmed by additional research. The K-1 has been tested and found to comply with IC radiation exposure limits set forth for an uncontrolled environment and meets RSS-102 of the IC radio frequency (RF) Exposure rules.

Pour les utilisateurs au Canada Industrie Canada (IC) Avis de Conformité

Cet appareil numérique de la classe B est conforme à la norme NMB-003 (B) du Canada.

Le présent appareil est conforme aux CNR d'Industrie Canada applicables aux appareils radio exempts de licence.

L'exploitation est autorisée aux deux conditions suivantes :

- (1) l'appareil ne doit pas produire de brouillage, et
- (2) l'utilisateur de l'appareil doit accepter tout brouillage radioélectrique subi, même si le brouillage est susceptible d'en compromettre le fonctionnement.

Les connaissances scientifiques dont nous disposons n'ont mis en évidence aucun problème de santé associé à l'usage des appareils sans fil à faible puissance. Nous ne sommes cependant pas en mesure de prouver que ces appareils sans fil à faible puissance sont entièrement sans danger. Les appareils sans fil à faible puissance émettent une énergie fréquence radioélectrique (RF) très faible dans le spectre des micro-ondes lorsqu'ils sont utilisés. Alors qu'une dose élevée de RF peut avoir des effets sur la santé (en chauffant les tissus), l'exposition à de faibles RF qui ne produisent pas de chaleur n'a pas de mauvais effets connus sur la santé. De nombreuses études ont été menées sur les expositions aux RF faibles et n'ont découvert aucun effet biologique. Certaines études ont suggéré qu'il pouvait y avoir certains effets biologiques, mais ces résultats n'ont pas été confirmés par des recherches supplémentaires. Le K-1 a été testé et jugé conforme aux limites d'exposition aux rayonnements IC énoncées pour un environnement non contrôlé et respecte les règles d'exposition aux fréquences radioélectriques (RF) CNR-102 de l'IC.

Pour les clients en Europe

Par les présentes, RICOH IMAGING COMPANY, LTD., déclare que ce PENTAX K-1 est conforme aux exigences essentielles et aux autres dispositions concernées de la directive 1999/5/CE. Pour consulter la version complète de la Déclaration de conformité, veuillez vous reporter à <http://www.ricoh-imaging.co.jp/english>

Informations sur la collecte et la mise au rebut des équipements et batteries usagés



1. Au sein de l'Union européenne

Ces symboles sur les produits, les emballages et/ou les documents d'accompagnement signifient que les batteries et les équipements électriques et électroniques usagés ne doivent pas être mélangés avec les déchets ménagers ordinaires.

Les batteries et les équipements électriques et électroniques usagés doivent être traités séparément et conformément à la législation qui prévoit un traitement, une récupération et un recyclage spécifiques pour ces produits.



En jetant ces produits correctement, vous êtes sûr que ces déchets subiront le traitement, la récupération et le recyclage adéquats et vous aidez à prévenir les éventuels effets négatifs pour l'environnement et la santé publique qu'une mise au rebut inadaptée pourrait entraîner.

L'ajout d'un symbole chimique est ajouté sous le symbole affiché ci-dessus, conformément à la Directive sur les batteries, indique qu'un métal lourd (Hg = mercure, Cd = cadmium, Pb = plomb) est présent dans la batterie dans une concentration supérieure au seuil applicable spécifié dans la Directive sur les batteries.

Pour plus d'informations sur la collecte ou le recyclage des produits utilisés, veuillez contacter vos autorités locales, le service d'élimination des déchets ou le point de vente où vous avez acheté les produits.

2. Hors de l'UE

Ces symboles ne sont valables qu'au sein de l'Union européenne. Si vous souhaitez mettre au rebut ces produits, veuillez contacter les autorités locales ou le vendeur pour connaître la méthode adéquate de mise au rebut.

En Suisse : les équipements électriques et électroniques usagés peuvent être retournés gratuitement au vendeur, même si vous n'achetez pas de nouveaux produits. Une liste des sites de collecte est disponible sur les sites www.swico.ch ou www.sens.ch.



Le marquage CE signifie que l'appareil est conforme aux directives de l'Union européenne.

RICOH IMAGING COMPANY, LTD.

1-3-6, Naka-magome, Ohta-ku, Tokyo 143-8555, JAPAN
(<http://www.ricoh-imaging.co.jp>)

**RICOH IMAGING EUROPE
S.A.S.**

Parc Tertiaire SILIC 7-9, avenue Robert Schuman - B.P. 70102,
94513 Rungis Cedex, FRANCE
(<http://www.ricoh-imaging.eu>)

**RICOH IMAGING AMERICAS
CORPORATION**

633 17th Street, Suite 2600, Denver, Colorado 80202, U.S.A.
(<http://www.us.ricoh-imaging.com>)

**RICOH IMAGING CANADA
INC.**

5520 Explorer Drive Suite 300, Mississauga, Ontario, L4W 5L1, CANADA
(<http://www.ricoh-imaging.ca>)

**RICOH IMAGING CHINA CO.,
LTD.**

23D, Jun Yao International Plaza, 789 Zhaojabang Road, Xu Hui District,
Shanghai, 200032, CHINA
(<http://www.ricoh-imaging.com.cn>)

Ces coordonnées peuvent être modifiées sans préavis.
Veuillez consulter les informations les plus récentes sur nos sites Internet.

- Les caractéristiques et les dimensions extérieures peuvent être sujettes à modification sans préavis.