

# MANUEL DE L'UTILISATEUR

---

## PORTABLE



---

Eskimo PAC-350

---

Avant d'utiliser l'équipement,  
Lisez attentivement les instructions.  
Merci.

# Quadro

SERVIS  
REZERVNI DIJELOVI  
POTROŠNI MATERIJAL  
DOSTAVA ROBE  
OUTLET

## RECUPERATION RECYCLAGE

Le directive européenne 2002/96/EC sur les déchets des Equipements Electriques et Electroniques (DEEE) exige que les appareils ménagers usagés ne soient pas jetés dans le flux normal des déchets municipaux.

Les appareils usagés doivent être collectés séparément afin d'optimiser le taux de récupération et le recyclage des matériaux qui les composent et réduire l'impact sur la santé humaine et l'environnement.

Il est donc interdit de jeter cet appareil avec les déchets domestiques courants.

Afin de vous en séparer, plusieurs possibilités existent :

- Des tournées spécifiques de collecte de déchets Electriques et Electroniques peuvent être organisées par votre municipalité.
- Si vous achetez un nouveau produit en remplacement de celui-ci, votre vendeur est tenu de récupérer le présent appareil
- Vous pouvez enfin revendre ce produit à des récupérateurs spécialisés. Le rejet ou l'abandon de ce produit dans la nature, ou dans tout autre endroit non autorisé est strictement interdit. Cela nuirait à l'environnement en rejetant dans la nature des produits pouvant polluer l'eau et s'intégrer dans la chaîne alimentaire.



## SOMMAIRE

|                                     |    |
|-------------------------------------|----|
| Consignes de sécurité               | 3  |
| Descriptif                          | 6  |
| Caractéristiques techniques         | 7  |
| Positionnement et installation      | 7  |
| Panneau de commande                 | 10 |
| Légende affichage écran             | 11 |
| Télécommande                        | 12 |
| Evacuation de l'eau de condensation | 14 |
| Entretien                           | 16 |
| Dysfonctionnement                   | 17 |

### CONSIGNES DE SECURITE

Afin de prévenir toutes blessures causées à l'utilisateur ou à ses biens, les instructions suivantes doivent être strictement observées.

Une utilisation incorrecte de cet appareil due à la non application de ces instructions peut causer des blessures et des dommages pouvant être sérieux. Si elles ne sont pas respectées, la garantie sera caduque.

- Ne pas raccorder cet appareil sur un réseau électrique dont la tension nominale est supérieure à celle préconisée pour cet appareil. Cela pourrait causer des chocs électriques, des courts circuits et des risques d'incendie
- Ne pas arrêter l'appareil autrement que par les commandes de l'appareil. Cela pourrait causer des chocs électriques, des courts circuits et des risques d'incendie.
- Ne pas utiliser de cordon d'alimentation endommagé ou non conforme. Cela pourrait causer des chocs électriques, des courts circuits et des risques d'incendie
- Ne pas rallonger le cordon d'alimentation ou utiliser la même alimentation pour d'autres appareils. Cela pourrait causer des chocs électriques, des courts circuits et des risques d'incendie
- Ne pas raccorder électriquement avec des mains mouillées ou humides. Cela pourrait causer des chocs électriques.
- Ne pas placer cet appareil près d'une source de chaleur. Les parties en plastique pourraient fondre et provoquer un incendie ou produire des substances toxiques.
- Déconnecter l'appareil après l'avoir arrêté en cas de bruits anormaux, d'odeur ou de fumée. Cela pourrait causer des chocs électriques, des courts circuits et des risques d'incendie
- Ne pas tenter de démonter cet appareil ou de le réparer par vous-même. Appeler le service après-vente de la marque ou professionnel. Cela pourrait causer des chocs électriques, et endommager encore plus la machine
- Avant tout nettoyage, veuillez arrêter par son marche /arrêt (sur le climatiseur ou sur la télécommande) cet appareil et le débrancher. Cela pourrait causer des chocs électriques, ou des blessures.
- Ne pas utiliser cet appareil près de substances inflammables, de combustibles (gaz, alcool, essence etc...). Cela pourrait causer des risques d'incendie ou d'explosion.
- Ne pas utiliser ou boire l'eau récupérée dans le bac de cet appareil. Cette eau peut contenir des substances toxiques et est impropre à la consommation.

- Ne pas enlever le bac de récupération de l'eau en cours d'utilisation. Cela pourrait causer des chocs électriques, et endommager l'appareil.
- Cet appareil n'est pas prévu pour être utilisé par des personnes (y compris les enfants) dont les capacités physiques, sensorielles ou mentales sont réduites, ou des personnes dénuées d'expérience ou de connaissance, sauf si elles ont pu bénéficier, par l'intermédiaire d'une personne responsable de leur sécurité, d'une surveillance ou d'instructions préalables concernant l'utilisation de l'appareil.
- Les enfants ne doivent pas jouer avec l'appareil.
- Il convient de maintenir à distance les enfants de moins de 3 ans à moins qu'ils ne soient sous une surveillance continue pour s'assurer qu'ils ne jouent pas avec le radiateur.
- Les enfants âgés entre 3 et 8 ans ne doivent ni brancher, ni régler, ni nettoyer l'appareil et ni réaliser l'entretien à la place de l'utilisateur.
- Ne pas utiliser cet appareil dans un endroit confiné. L'absence de ventilation suffisante peut causer une panne ou un début d'incendie. L'absence d'une ventilation correcte peut nuire au bon fonctionnement de l'appareil et entraîner une surchauffe et des risques d'incendie.
- Ne pas placer à un endroit où cet appareil peut être éclaboussé. L'eau peut s'infiltrer dans l'appareil causant des dommages à l'isolation et pourrait causer des chocs électriques, des courts circuits et des risques d'incendie.
- Placer l'appareil sur un sol propre et plat. L'appareil pourrait se renverser et répandre de l'eau sur des affaires, le sol et provoquer des courts circuits et des risques d'incendie.
- Ne pas obstruer les entrées et sorties d'air avec des vêtements ou des serviettes de toilettes. L'absence d'une ventilation correcte peut nuire au bon fonctionnement de l'appareil et entraîner une surchauffe et des risques d'incendie.
- En cas d'utilisation de cet appareil en présence d'enfant, de personne âgée ou sensible à la déshydratation, veiller à ne pas trop déshumidifier l'ambiance.
- Ne pas utiliser dans une ambiance où des produits chimiques sont manipulés. Les solvants contenus dans l'air pourraient endommager les plastiques.
- Ne pas introduire d'objets à travers les grilles de ventilation ou autres ouvertures de l'appareil. Faire attention aux enfants pouvant glisser les doigts par ces ouvertures. Cela pourrait causer des chocs électriques, ou des blessures.
- Ne pas placer d'objets lourds sur le cordon d'alimentation. Veiller à ce qu'il ne soit pas coincé ou noué. Cela pourrait causer des chocs électriques, ou des blessures.
- Ne pas s'asseoir sur l'appareil ou s'en servir de marche pieds. Vous pourriez vous blesser en chutant ou endommager l'appareil.
- Nettoyer les filtres régulièrement, au moins toutes les deux semaines et vérifier qu'ils soient correctement positionnés avant d'utiliser l'appareil. Veiller à arrêter l'appareil et à le débrancher avant toute intervention. L'utilisation de cet appareil sans filtre peut l'endommager et le rendre inutilisable.
- En cas d'introduction d'eau à l'intérieur de l'appareil, l'arrêter aussitôt, le débrancher et prendre contact avec une société de dépannage. Cela pourrait causer des chocs électriques, des courts circuits et des risques d'incendie.
- Ne pas placer de vase ou tous autres récipients contenant un liquide sur le haut de l'appareil. L'eau peut s'infiltrer dans l'appareil causant des dommages à l'isolation et pourrait causer des chocs électriques, des courts circuits et des risques d'incendie.
- Des informations techniques et électriques sont données sur la plaque signalétique au dos de l'appareil. Assurez-vous que l'appareil, est bien connecté à la terre par le câble d'alimentation fourni. La prise de terre doit être conforme à la législation en vigueur, en cas de doute faites appel à une entreprise agréée.
- La prise murale sur laquelle est raccordée le cordon d'alimentation doit être conforme aux normes du pays et fixée solidement, en cas de doute faites appel à une entreprise agréée.
- Ne pas utiliser de rallonge ou d'adaptateur pour connecter l'appareil à la prise.
- En cas de dégradation du cordon d'alimentation, faites appel à une société spécialisée pour procéder à son changement.
- Pour éviter tous risques de blessures ou de dommages sur l'appareil, et après l'avoir arrêté, débranchez-le.

## RECOMMANDATIONS

Pour une plus grande économie d'énergie

- Utiliser cet appareil pour une pièce dont le volume correspond à la puissance de celui-ci.
- Positionner cet appareil afin qu'aucun meuble ou autre ne puissent en obstruer le soufflage.

- Maintenir les stores ou rideaux fermés aux heures les plus ensoleillées de la journée
- Maintenir les filtres propres
- Maintenir les portes et fenêtres fermées pendant le fonctionnement de l'appareil

## DESCRIPTIF

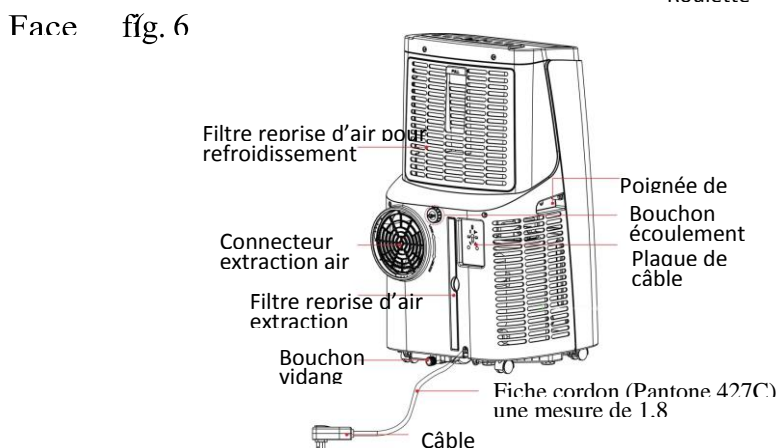
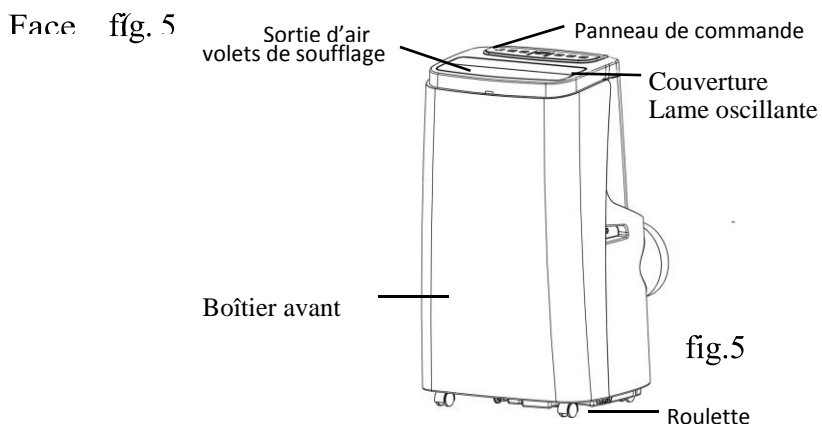

Vérifiez les accessoires ci-dessous, lisez le mode d'emploi pour leur utilisation

\*selon les modèles ils peuvent être livrés en deux parties

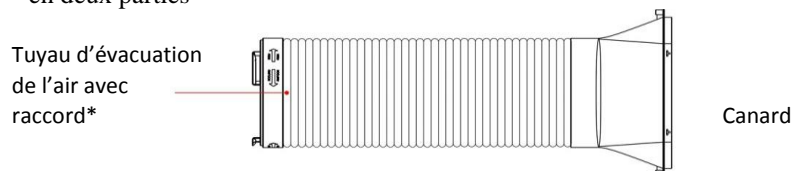

Vérifiez les accessoires ci-dessous, lisez le mode d'emploi pour leur utilisation

Puissance restituée 3500 Watts  
 Puissance / intensité absorbée 1350 W / 6 A  
 Tension d'alimentation 220-240 V - 1 ~ 50Hz  
 EER / Classe énergétique 2,6 / A  
 Niveau sonore 54 dB(A)  
 Débit d'air intérieur 375 m<sup>3</sup>/h  
 Capacité déshumidification 2,56 L/h  
 Type de gaz / charge R410A / 0,53 Kg  
 Longueur gaine d'extraction 1,5 m  
 Dimensions (LxHxP) 420x722x360 mm  
 Poids net 28kg  
 Plage de réglage 30°C

## POSITIONNEMENT ET INSTALLATION

Attention : si l'unité a été couchée (non conseillé) une fois en place attendez au moins 2 heures avant la mise en fonctionnement,

### Emplacement

- Placez l'unité sur un terrain plat, sec et loin d'autres objets ou entourant les murs d'au moins 50 cm d'attente. (Figure 1)
- Assurez-vous que le bouchon des condensats peut être l'emplacement de l'unité.

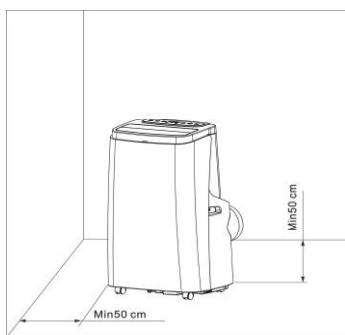

(fig.1)

7

### Montage de la manchette d'évacuation de l'air

Afin d'assurer un bon fonctionnement, il est impératif d'installer la manchette d'évacuation de l'air qui permet de rejeter les calories à l'extérieur afin que le cycle de refroidissement se fasse correctement

- Montage de la manchette\* et du bec de canard, le bec de canard (14) se visse dans le sens inverse des aiguilles d'une montre sur la manchette d'évacuation (13)
- Monter l'ensemble sur l'orifice d'échappement (7) derrière le climatiseur, l'ensemble se visse dans le sens inverse des aiguilles d'une montre (voir figure 1) \* Sur certains modèles le raccord de la manchette (13) (branchement arrière du climatiseur), peut ne pas être monté sur la gaine de rejet, dans ces cas la visser le raccord sur la gaine dans le sens inverse des aiguilles d'une montre avant de le fixer sur l'arrière du climatiseur

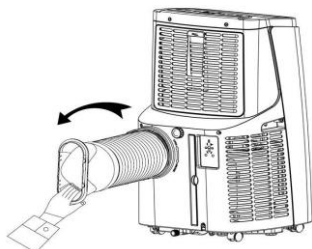

Figure 1

### Montage du kit

- Ouvrez la fenêtre et monter le kit (16) (voir figure 2 et 3), l'ensemble peut être placé horizontalement ou verticalement selon le sens d'ouverture
- Etirez les différents composants du kit et ajuster le kit afin que les deux extrémités soient en contact. Bloquer les composants entre eux.

fenêtre

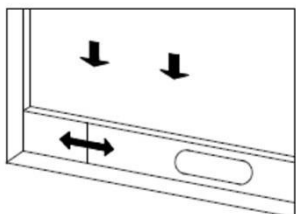

Figure 2

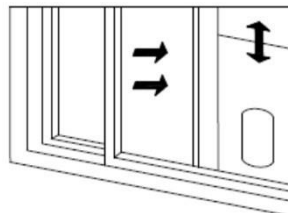

Figure 3

Mise en place du climatiseur

- L'appareil doit être positionné proche d'une fenêtre ou d'une baie vitrée et d'une prise de courant correspondant aux normes du pays
- Allonger le tuyau de refoulement et mettre l'extrémité du « bec de canard » dans la partie elliptique du kit fenêtre comme le montre la figure 4 et 5

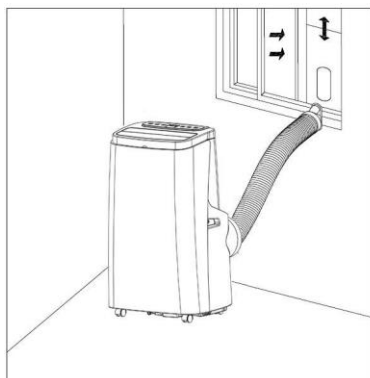

Figure 4

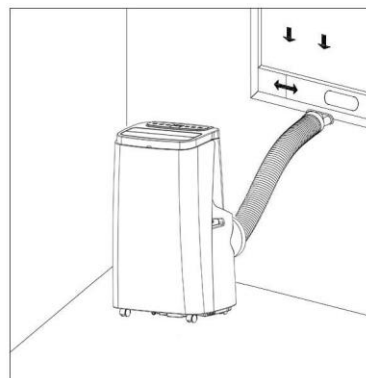
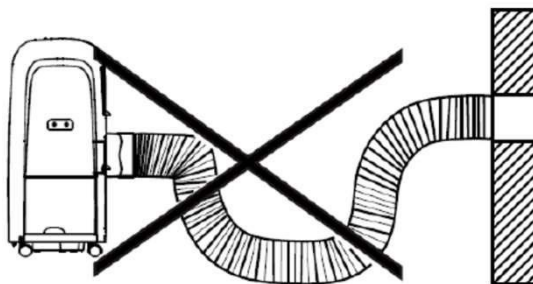

Figure 5

8

- Le tuyau d'échappement doit pouvoir évacuer le plus rapidement possible le flux d'air chaud en mode climatisation, le tuyau d'évacuation est extensible jusqu'à 1,5 m mais plus la distance est courte et plus l'appareil sera performant.

NE JAMAIS COUDER OU TORDRE LA GAINE



NE JAMAIS RALLONGER LA GAINE

NE JAMAIS CHANGER LA GAINE PAR UNE GAINE AUTRE QUE CELLE FOURNIE

## PANNEAU DE COMMANDE

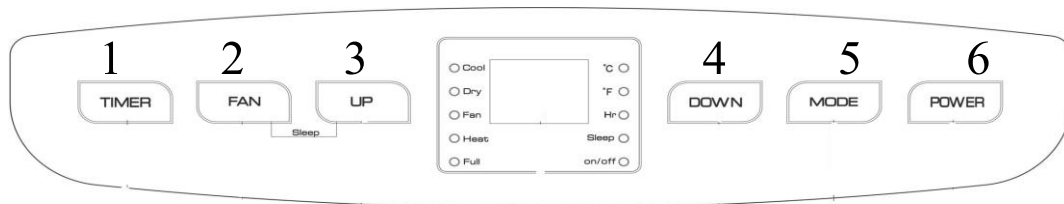

**POWER (7):** Appuyez sur POWER pour allumer / éteindre l'appareil. L'appareil émettra un « BIP » à la mise sous tension, le climatiseur pourra être réglé

**MODE (5):** Après avoir mis l'appareil en marche, appuyez sur le bouton MODE pour sélectionner le mode de ventilation, déshumidification, refroidissement

**FAN (2):** Appuyez

sur ce bouton pour sélectionner la vitesse du ventilateur (petite, moyenne ou grande) uniquement en mode froid et ventilation. En mode déshumidification, la vitesse est pré-réglée en petite vitesse

**DOWN (4):** Dans le mode de refroidissement, appuyez sur le bouton pour baisser le réglage de la température de 17 ~ 30 °C

**UP(3) :** Dans le mode de refroidissement, appuyez sur le bouton pour augmenter la température de 17 ~ 30 °C.

**SLEEP(2 et 3):** Uniquement dans le mode de refroidissement, appuyez simultanément sur les boutons FAN(2) et UP (3) pour activer / désactiver la fonction nuit.

**TIMER(1):** Pour l'arrêt ou l'enclenchement par l'horloge, appuyez sur TIMER pour régler l'heure ON (enclenchement du climatiseur après le décompte du temps programmé) ou OFF (arrêt du climatiseur après le décompte du temps programmé), le temps 1 ~ 24, le temps est à régler avec « UP » ou « DOWN ».

**BALAYAGE AUTOMATIQUE (SWING) :** Accessible uniquement de la télécommande

### LEGENDE AFFICHAGE ECRAN

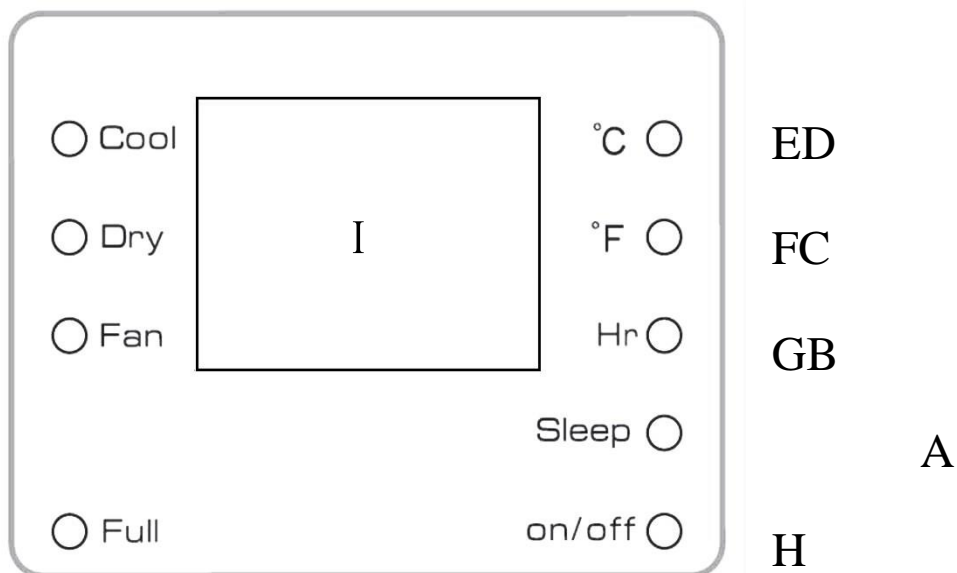

**A** : Mode SLEEP      Ecran d'affichage (Température de réglage, heure pour le timer,

**B** : Mode TIMER balayage automatique...)

**C:** Degrés Fahrenheit

**D** : Degrés Celsius

- E : Mode froid  
 F : Mode déshumidification  
 G : Mode ventilation  
 H : Bac d'eau plein (voir chapitre évacuation eau de condensation)  
 I : Ecran d'affichage (Température de réglage, heure pour le Timer, vitesse de ventilation)

## TELECOMMANDE

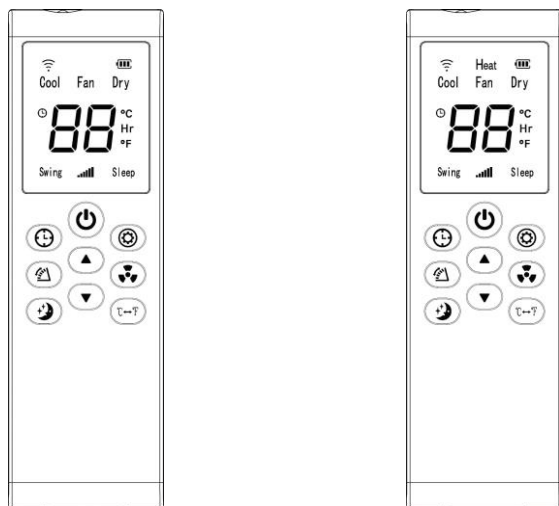

Télécommande à froid unique

Télécommande avec fonction de chauffage

- |                                      |                          |                            |
|--------------------------------------|--------------------------|----------------------------|
| 1. Marche/Arrêt                      | 2. Minuterie             | 3. Baisser la température  |
| 4. Mode                              | 5. Monter la température | 6. Vitesses de ventilation |
| 7. Mode nuit                         | 8. Balayage automatique  |                            |
| 9. Réglage degrés Celsius/Fahrenheit |                          |                            |

### MODE DE FONCTIONNEMENT



Marche / Arrêt du climatiseur



Mode Climatisation (Cooling)

- Appareil en fonctionnement, appuyez sur (4) pour sélectionner le mode de refroidissement (Cool), le voyant de mode refroidissement s'éclaire.
- Appuyez sur (5) ou (3) pour régler la température de 17°C à 30°C.
- Appuyez sur (6) pour sélectionner la vitesse du ventilateur,

Mode ventilateur

- Appuyez sur (4) pour sélectionner le mode de ventilation (Fan), les voyants lumineux du mode ventilateur s'éclairent.
- Appuyez sur (6) pour sélectionner la vitesse du ventilateur.
- La température et la fonction sommeil ne peuvent pas être configurés.

Mode minuterie

- Pour l'arrêt ou l'enclenchement par l'horloge, appuyez sur (2) pour régler l'heure ON (enclenchement du climatiseur après le décompte du temps programmé) ou OFF (arrêt du climatiseur après le décompte du temps programmé), le temps est à régler avec « 3 » ou « 5 ».





### Mode déshumidificateur

- Appuyez sur  pour sélectionner le mode déshumidification (Dry), l'indicateur de mode déshumidification s'éclaire.
- En mode déshumidification, le mode nuit ne peut pas être réglé et la vitesse du ventilateur est la petite vitesse.

### Mode nuit (SLEEP)

- Appuyez sur  (7) pour passer en mode nuit, le ventilateur par défaut est en petite vitesse.
- Lorsque le mode nuit est activé, en mode refroidissement, à la fin de la première heure le réglage de la température monte de 1°C, à la fin de la deuxième heure le réglage de la température va monter une nouvelle fois de 1°C. Le climatiseur garde cette même température jusqu'à l'activation d'un nouveau cycle.
- Le mode nuit est invalide en mode déshumidification et mode ventilation. Si le réservoir est plein l'appareil se met en mode veille, le mode nuit sera annulé.

### Balayage automatique (SWING)

- Appareil en fonctionnement, appuyez sur le bouton  (8), les volets de soufflage oscillent en continu verticalement de haut en bas. En appuyant à nouveau sur le bouton  (8) le mouvement s'arrêtera et les volets resteront dans la position au moment de l'arrêt du balayage

### Choix de l'unité « degrés »

- Appuyer sur  (9) pour choisir entre l'unité degrés Celsius (°C) (unité utilisée en France) ou degrés Fahrenheit (°F), l'unité choisie s'éclaire

### Fonctionnement

- En mode refroidissement ou déshumidification, après la mise en marche par le « ON/OFF » (ou redémarrage par le ON/OFF ou changement de mode) le compresseur s'enclenche au bout de 3 minutes.

### EVACUATION DE L'EAU DE CONDENSATION

En mode froid ou déshumidification, la particularité d'un climatiseur est de générer de l'eau appelée eau de condensation.

Le climatiseur a un système d'auto évaporation de l'eau condensé, cette eau passe sur le condenseur (partie chaude du circuit frigorifique) et s'évapore.

Cela permet de refroidir le condenseur et d'améliorer l'efficacité du climatiseur.

Selon le climat (forte humidité) ou surutilisation, un réservoir situé en bas derrière l'appareil permet de récupérer le surplus d'eau non évaporé.

### Evacuation manuelle

- Si le bac est plein, une alarme sonore retentit et le défaut « FL » apparaît sur le panneau de commande de l'appareil, le climatiseur va se mettre en mode veille.
- Afin de pouvoir le redémarrer, il faut enlever le bouchon 9 (voir figure 6) et l'eau dans le réservoir va s'évacuer. Prévoir un récipient pour récupérer cette eau. Remettre le bouchon avant l'utilisation.

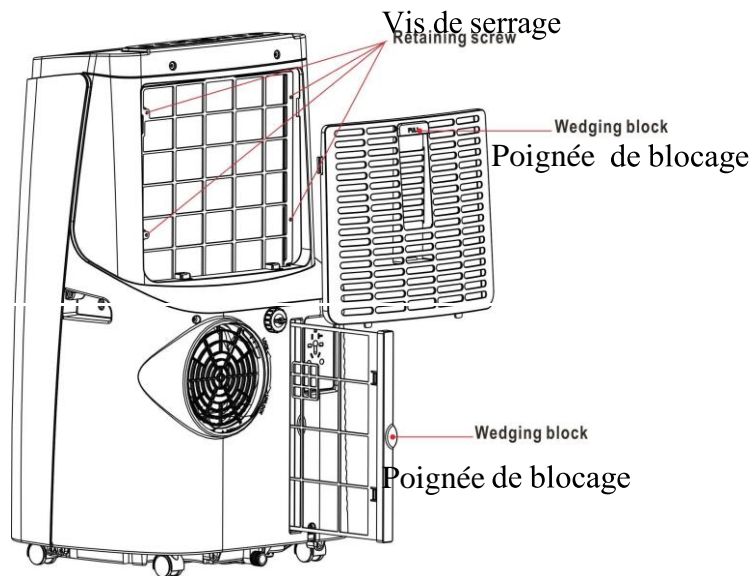

- Le climatiseur pourra redémarrer.

Figure 6

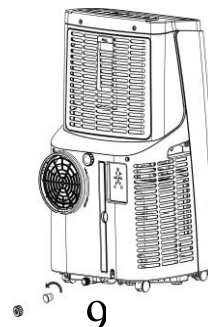

Evacuation continue (voir figure 7)

9

- Dévisser le bouchon (10) au milieu de la climatisation
- Placer un tuyau de vidange
- Raccorder le tuyau de vidange à une évacuation (fixe ou récipient)

- Respecter toujours une pente (minimum 1 cm par mètre) pour l'évacuation gravitaire

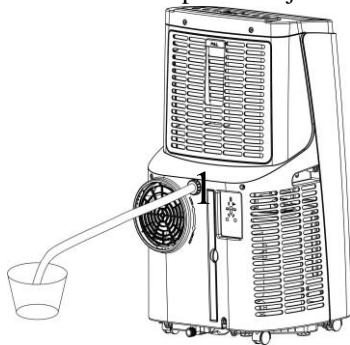

Figure 7  
ENTRETIEN

Attention: Pour éviter un choc électrique, éteindre le climatiseur et le débrancher avant l'entretien.

#### Nettoyage:

- Utiliser un chiffon doux semi-sec pour nettoyer le climatiseur. Ne pas utiliser de produits chimiques (benzène, alcool, essence, etc.) sinon la surface de l'unité pourrait être endommagé.
- Ne pas éclabousser de l'eau sur l'appareil.

#### Filtre

- Nettoyer les filtres toutes les deux semaines, la poussière sur les filtres réduit l'efficacité du climatiseur et peuvent l'endommager (dans ce cas-là la garantie est caduque).
- Nettoyer les filtres avec de l'eau chaude et un détergent doux.
- Les filtres doivent être secs avant d'être remonté

Filtre du haut (voir figure 8) Sortir le cadre grâce à la poignée de blocage en forçant doucement vers le bas.

Dévisser les 4 vis, sortir le filtre pour le nettoyer

Une fois sec remonter le filtre et le cadre

#### Filtre du bas (voir figure 8)

Sortir le cadre avec le filtre en tirant doucement sur la poignée de blocage et

Nettoyer le filtre

Figure 8

Une fois sec remonter le cadre avec le filtre

Note: Ne jamais démarrer l'appareil sans filtre.

#### Nettoyage saisonnier

Si l'appareil ne doit pas être utilisé pendant une longue période, vérifier qu'il est conforme aux instructions suivantes:

- Retirez le bouchon de vidange afin de vider l'eau restante.
- Laissez le climatiseur fonctionné en mode ventilation pendant 2 heures pour sécher l'appareil.
- Éteignez-le et débranchez-le.
- Nettoyez et séchez les filtres puis les réinstallez.
- Retirez le tuyau d'évacuation d'air pour le ranger.
- Mettez la machine dans un sac en plastique et placez-la dans un endroit sec.

#### DYSFONCTIONNEMENT

Actions correctives : avant d'appeler votre revendeur, vérifiez que votre appareil ne rentre pas dans l'une des catégories suivantes :

Le climatiseur ne fonctionne pas :

- Vérifiez si le cordon électrique est bien branché
- Vérifiez les fusibles ou la protection électrique
- L'appareil est en attente après avoir atteint son point de consigne
- Vérifiez si le réservoir d'eau n'est pas plein (défaut FL l'écran)
- Vérifiez si la température ambiante n'est pas trop élevée ou trop basse (utilisation ambiante 17 à 35°C)

Le climatiseur ne refroidit pas comme il le devrait :

- A-t-il fonctionné suffisamment longtemps pour atteindre la valeur désirée?
- Vérifiez que l'appareil soit suffisamment ventilé
- Vérifiez que les ouvertures de la pièce soient bien fermées
- Vérifiez si la gaine de refoulement est bien connectée
- Vérifiez qu'un appareil ne dégage pas de chaleur dans la pièce
- Vérifiez que l'appareil soit adapté à la pièce

L'appareil émet un bruit sourd en fonctionnement :

- Vérifier que les filtres ne soient pas obstrués
- Vérifier que la gaine de refoulement ne soit pas bouchée
- Vérifier que le sol soit de niveau

L'appareil émet comme des « gargouillis » :

- Fonctionnement normal, le fluide frigorigène est en mouvement dans l'appareil

Le climatiseur redémarre constamment de façon intempestive :

- La lumière du soleil est directe, changer de place l'appareil
- Vérifier qu'une source de chaleur ne soit pas proche de l'appareil (fenêtre ouverte par exemple)

Le compresseur ne démarre pas :

- Attendre 3 minutes, la protection anti court cycle peut être active

Remarque: Lors de situations anormales, éteignez et débranchez l'appareil. Rallumez votre appareil, si le problème persiste appelez le service après-vente ou votre revendeur. N'essayez pas de réparer vous-même l'appareil.

### VIII. annexe

#### Paramètres de fusible

Type: 5TE or SMT

Voltage: 250V Current: 3.15A

#### diagramme schématique

Tous les paramètres techniques et spécifiques, s'il vous plaît se référer à la plaque signalétique du produit.

En raison de l'amélioration continue, nous nous réservons le droit de modifier certaines conceptions sans préavis.

