



Mode d'emploi

Dell B1165nfw

DE BASE

Ce guide fournit des informations concernant l'installation, le fonctionnement de base et le dépannage, sous Windows.

AVANCÉ

Ce guide donne des informations sur l'installation, la configuration avancée, le fonctionnement et le dépannage dans différents systèmes d'exploitation. Certaines fonctions peuvent ne pas être disponibles selon le modèle ou le pays.



1. Introduction

Principaux avantages	5
Fonctionnalités par modèle	8
Informations utiles à connaître	11
À propos de ce mode d'emploi	12
Informations en matière de sécurité	13
Description de l'appareil	19
Vue d'ensemble du panneau de commande	23
Mise en marche de l'appareil	25
Installation locale du pilote	26
Réinstallation du pilote	29



2. Présentation des menus et configuration de base

Présentation des menus	31
Paramètres de base de l'appareil	36
Supports et bacs	38
Impression de base	50
Copie de base	56

Numérisation de base	60
Options de base de la fonction Télécopie	61



3. Maintenance

Commande de consommables et d'accessoires	67
Consommables disponibles	68
Pièces de rechange disponibles	69
Installation d'accessoires	70
Stockage de la cartouche de toner	72
Redistribution du toner	74
Remplacement de la cartouche de toner	76
Suivi de la durée de vie des consommables	78
Configuration de l'alerte de toner faible	79
Nettoyage de l'appareil	80
Conseils pour déplacer et stocker l'appareil	85



4. Dépannage

Astuces pour éviter les brouillages papier	87
Suppression des brouillages d'original	88
Résolution des brouillages papier	93
Présentation du voyant d'état	96
Signification des messages d'erreur	99



5. Annexe

Caractéristiques techniques	105
Informations légales	114
Copyright	128



1. Introduction

Ce chapitre fournit les informations que vous devez connaître avant d'utiliser l'appareil.

- **Principaux avantages** 5
- **Fonctionnalités par modèle** 8
- **Informations utiles à connaître** 11
- **À propos de ce mode d'emploi** 12
- **Informations en matière de sécurité** 13
- **Description de l'appareil** 19
- **Vue d'ensemble du panneau de commande** 23
- **Mise en marche de l'appareil** 25
- **Installation locale du pilote** 26
- **Réinstallation du pilote** 29



Principaux avantages

Respectueux de l'environnement



- Pour économiser du toner et du papier, cet appareil prend en charge la fonction Éco (voir « Impression économique » à la page 53).
- Pour économiser du papier, vous pouvez imprimer plusieurs pages sur une seule feuille (voir « Utilisation des options d'impression avancées » à la page 215).
- Afin d'économiser le papier, vous pouvez imprimer sur les deux faces de chaque feuille (impression recto-verso) (manuelle) (voir « Utilisation des options d'impression avancées » à la page 215).
- Pour économiser l'énergie, cet appareil économise l'électricité en réduisant considérablement la consommation électrique lorsqu'il n'est pas utilisé.
- Nous recommandons l'utilisation de papier recyclé pour l'économie d'énergie.

Impression en haute résolution rapide



- Vous pouvez imprimer jusqu'à une résolution effective de 1,200 x 1,200 points par pouce.
- Impression rapide, à la demande.
 - En impression sur une seule face, 20 pages par minute (A4) ou 21 pages par minute (Letter).

Facilité



- Easy Capture Manager vous permet de modifier et d'imprimer facilement ce que vous avez capturé à l'aide de la touche Imp écr du clavier (voir « Accéder aux outils de gestion » à la page 252).
- Le Gestionnaire d'imprimante Dell Easy et l'État d'impression ou (Panneau intelligent) est un programme qui contrôle et vous informe sur l'état de l'appareil et vous permet d'en personnaliser les paramètres (voir « Utilisation de l'état de l'imprimante Dell » à la page 261).

Principaux avantages

- Dell Easy Document Creator est une application permettant aux utilisateurs de numériser, de compiler et de sauvegarder des documents dans plusieurs formats, y compris le format .epub. Ces documents peuvent être partagés sur des sites de réseaux sociaux ou par télécopie.
- AnyWeb Print vous aide à effectuer une capture d'écran, à prévisualiser, à supprimer et à imprimer l'écran de Windows Internet Explorer plus facilement que lorsque vous utilisez le programme habituel.
- Le programme Mise à jour intelligente vous permet de rechercher la dernière version des logiciels et de les installer au cours de la procédure d'installation du pilote d'impression. Cette fonctionnalité n'est disponible que sous Windows.
- Vous pouvez accéder au support Dell sur **www.dell.com** ou **www.dell.com/support**. Sélectionnez votre région dans la page BIENVENUE SUR LE SUPPORT DELL et indiquez les détails requis pour accéder aux outils d'aide et aux informations.

Une large gamme de fonctions et le support des applications



- Prend en charge différentes tailles de papier (voir « Spécifications des supports d'impression » à la page 107).
- Impression de filigranes : Vous pouvez personnaliser vos documents avec des mots tels que « Confidentiel » (voir « Utilisation des options d'impression avancées » à la page 215).
- Impression d'affiches : Le texte et les images de chaque page de votre document sont agrandis et imprimés sur plusieurs feuilles de papier qui peuvent être collées ensemble pour former une affiche (voir « Utilisation des options d'impression avancées » à la page 215).
- Vous pouvez effectuer des impressions sur divers systèmes d'exploitations (voir « Configuration requise » à la page 110).
- Votre appareil est équipé d'une interface USB et/ou d'une interface réseau.

AirPrint



- AirPrint vous permet d'imprimer sans fil, directement à partir d'un iPhone, d'un iPad et d'un iPod touch fonctionnant sous iOS 4.2 ou une version ultérieure.

Principaux avantages

Prend en charge diverses méthodes de paramétrage du réseau sans fil



- Utilisation de la touche WPS (Wi-Fi Protected Setup™)
 - Vous pouvez facilement vous connecter à un réseau sans fil à l'aide de la touche WPS de l'appareil et du point d'accès (un routeur sans fil).
- Utilisation d'un câble USB ou réseau
 - Vous pouvez vous connecter et définir les divers paramètres du réseau sans fil à l'aide d'un câble USB ou réseau.
- Utilisation de Wi-Fi Direct
 - Vous pouvez imprimer facilement à partir de votre périphérique mobile à l'aide de la fonction Wi-Fi ou Wi-Fi Direct.



Voir « Présentation des méthodes de configuration du réseau sans fil » à la page 151.

Fonctionnalités par modèle

Certains composants et fonctions en option peuvent être indisponibles en fonction du modèle ou du pays.

Systeme d'exploitation

Systeme d'exploitation	B1165nfw
Windows	•
Mac	•
Linux	•

(• : inclus ; espace vide :non disponible)

Logiciel

Logiciel	B1165nfw
Pilote d'impression SPL	•
Pilote d'impression PCL	
Pilote d'impression PS	
Pilote d'impression XPS ^a	•
Utilitaire d'impression directe	

Logiciel		B1165nfw
Dell Easy Printer Manager	Paramètres Numériser vers PC	•
	Paramètres Fax vers PC	•
	Paramètres du périphérique	•
Dell Easy Document Creator		•
État de l'imprimante Dell		•
Smart Panel		•
Easy Eco Driver		•
FAX	Dell Network PC Fax	•

a. Le pilote XPS n'est compatible qu'avec Windows et peut être téléchargé sur le site Internet de Dell (www.Dell.com)

(• : inclus ; espace vide :non disponible)

Fonctionnalités par modèle

Fonctionnalités diverses

spéciales	B1165nfw
USB 2.0 haut débit	•
Carte LAN filaire Ethernet 10/100 Base TX	•
Interface réseau LAN sans fil 802.11b/g/n ^a	•
Impression éco (panneau de commande)	•
Impression recto/verso (manuelle) ^b	•
Interface mémoire USB	
Barrette mémoire	
Périphérique de stockage de masse (disque dur)	
DADF (chargeur automatique de documents recto verso)	
Le chargeur automatique de documents (CAD)	•
Combiné	•

	spéciales	B1165nfw
FAX	Envoi multiple	•
	Envoi différé	•
	Envoi prioritaire	•
	Envoi recto-verso	
	Réception protégée	•
	Impression recto-verso	
	Envoi / Renvoi de réception - télécopie	•
Num	Numérisation vers un e-mail	
	Numérisation vers un serveur SMB	
	Numérisation vers un serveur FTP	
	Numérisation recto-verso	
	Numérisation vers PC	•
	Port papier	•
	14 (se trouve dans le CD2)	

Fonctionnalités par modèle

	spéciales	B1165nfw
Copier	Copie de type carte d'identité	•
	Copie réduite ou agrandie	•
	Assemblage	•
	Affiche	•
	Clone	•
	Livre	
	2 en 1, 4 en 1	•
	Réglage du fond	•
	Déplacement de la marge	
	Effacement du bord	
	Amélioration des gris	
	Copie recto-verso	

a. Les cartes réseau sans fil ne sont pas disponibles dans tous les pays. Dans certains pays, seules les normes 802.11 b/g s'appliquent. Contactez votre distributeur Dell local ou le revendeur chez qui vous avez acheté votre appareil.

b. Windows uniquement.

(• : inclus ; espace vide : non disponible)

Informations utiles à connaître



L'appareil n'imprime pas.

- Ouvrez la liste des impressions en attente et supprimez le document de la liste (voir « Annulation d'une impression » à la page 51).
- Désinstallez le pilote et réinstallez-le (voir « Installation locale du pilote » à la page 26).
- Réglez votre appareil comme imprimante par défaut pour Windows (voir « Paramétrer votre appareil comme appareil par défaut » à la page 214).



Où puis-je acheter des accessoires ou des fournitures?

- Renseignez-vous auprès d'un distributeur Dell ou de votre détaillant.
- Visitez www.Dell.com/supplies. Sélectionnez votre pays/région pour afficher les informations sur la réparation du produit.



Le voyant d'état clignote ou reste constamment allumé.

- Mettez l'appareil hors tension, puis sous tension.
- Vérifiez la signification des indications du voyant dans ce manuel et résolvez le problème en conséquence (voir « Présentation du voyant d'état » à la page 96).



Un bouchage papier s'est produit.

- Ouvrez et fermez le scanner (voir « Vue avant » à la page 20).
- Consultez les instructions de ce manuel pour retirer un papier coincé et résolvez le problème en conséquence (voir « Résolution des bouchages papier » à la page 93).



Les impressions sont floues.

- Le niveau de toner peut être faible ou mal réparti. Secouez la cartouche de toner (voir « Redistribution du toner » à la page 74).
- Essayez une résolution d'impression différente (voir « Ouverture des préférences d'impression » à la page 51).
- Remplacez la cartouche de toner (voir « Remplacement de la cartouche de toner » à la page 76).



Où puis-je télécharger le pilote de l'appareil ?

- Vous pouvez obtenir l'aide, le support, les pilotes de l'appareil, les manuels ou les informations de commande nécessaires sur le site Web Dell, www.Dell.com > trouver votre produit > Assistance ou téléchargements.

À propos de ce mode d'emploi

Ce mode d'emploi vous offre une description succincte de l'appareil, ainsi que des explications détaillées sur chaque étape de son fonctionnement.



- Lisez les informations de sécurité avant d'utiliser l'appareil.
- Si vous rencontrez un problème d'utilisation de l'appareil, reportez-vous au chapitre de dépannage.
- Les termes utilisés dans ce mode d'emploi sont expliqués dans le chapitre du glossaire.
- Toutes les illustrations de ce mode d'emploi peuvent être différentes de votre appareil en fonction de ses options ou du modèle que vous avez acheté.
- Les captures d'écran de ce guide de l'administrateur peuvent différer de votre appareil en fonction de la version du microprogramme/pilote de l'appareil.
- Les procédures de ce guide de l'utilisateur sont principalement basées sur Windows 7.

Conventions

Certains termes sont utilisés de manière interchangeable dans ce mode d'emploi, comme ci-dessous:

- « Document » est synonyme de « original ».
- « Papier » est synonyme de « support » ou de « support d'impression ».
- « Appareil » se rapporte à une imprimante ou une imprimante multifonctions.

Icônes générales



Icône	Texte	Description
	Mise en garde	Informe les utilisateurs des risques éventuels de dommages mécaniques ou de dysfonctionnements de l'imprimante.
	Remarque	Donne des informations supplémentaires ou des spécifications détaillées des fonctions et fonctionnalités de l'appareil.

Informations en matière de sécurité

Ces avertissements et précautions sont inclus afin d'éviter des blessures pour vous et d'autres personnes, ainsi que pour éviter des dommages potentiels à votre appareil. Veuillez à lire et à comprendre toutes ces instructions avant d'utiliser l'appareil. Une fois que vous avez lu cette section, conservez-la pour pouvoir vous y reporter par la suite.

Symboles de sécurité importants

Explication de l'ensemble des icônes et des signes utilisés dans ce chapitre

	Avertissement	Situations dangereuses ou à risques pouvant entraîner des blessures graves ou la mort.
	Mise en garde	Situations dangereuses ou à risques pouvant entraîner des blessures légères ou des dommages matériels.
	Ne pas essayer.	

Environnement d'exploitation

Avertissement



Ne pas utiliser si le câble d'alimentation électrique est endommagé ou si la prise électrique n'est pas reliée à la terre.
Risque de décharge électrique ou d'incendie.



Ne rien poser sur l'appareil (eau, objets métalliques, objets lourds, bougies, cigarettes allumées, etc.).
Risque de décharge électrique ou d'incendie.

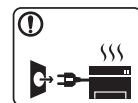

- Si la machine surchauffe, elle dégage de la fumée, émet des bruits bizarres ou une mauvaise odeur. Éteignez immédiatement et débranchez l'appareil.
 - L'utilisateur doit pouvoir accéder à la prise en cas d'urgences nécessitant de l'utilisateur qu'il débranche la prise.
- Risque de décharge électrique ou d'incendie.







Ne pliez pas le câble d'alimentation électrique et ne placez pas d'objets lourds dessus.
Le fait de marcher sur le câble d'alimentation électrique ou de l'écraser avec un objet lourd peut occasionner une décharge électrique ou un incendie.

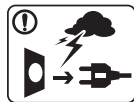

Ne retirez pas la fiche en tirant sur le câble; ne manipulez pas la prise avec des mains mouillées.
Risque de décharge électrique ou d'incendie.

Informations en matière de sécurité

Mise en garde

	<p>Pendant un orage ou pendant une période de non-fonctionnement, retirez la fiche d'alimentation de la prise de courant.</p> <p>Risque de décharge électrique ou d'incendie.</p>
	<p>Faites attention, la zone de sortie papier est chaude.</p> <p>Vous pouvez vous brûler.</p>
	<p>Si on a laissé tomber l'appareil, ou si le boîtier semble endommagé, débranchez toutes les connexions de l'appareil et demandez une assistance auprès du personnel de service qualifié.</p> <p>Dans le cas contraire, il y a un risque de décharge électrique ou d'incendie.</p>
	<p>Si l'appareil ne fonctionne pas correctement après avoir suivi ces instructions, débranchez toutes les connexions de l'appareil et demandez une assistance auprès du personnel de service qualifié.</p> <p>Dans le cas contraire, il y a un risque de décharge électrique ou d'incendie.</p>
	<p>Si la fiche n'entre pas facilement dans la prise, ne forcez pas pour l'insérer.</p> <p>Appelez un électricien pour changer la prise de courant, sous peine de décharge électrique possible.</p>





Veillez à ce qu'aucun animal domestique ne ronges les cordons d'alimentation, de téléphone et d'interface PC.

Risque de décharge électrique ou d'incendie et/ou de blessure pour votre animal domestique.

Méthode d'utilisation

Mise en garde

	<p>Ne tirez pas avec force sur la feuille durant l'impression.</p> <p>Vous risquez d'endommager l'appareil.</p>
	<p>Faites attention de ne pas mettre la main entre l'appareil et le bac d'alimentation papier.</p> <p>Vous pourriez vous blesser.</p>
	<p>Faites attention lorsque vous remplacez du papier ou que vous retirez du papier coincé.</p> <p>Les bords d'une feuille neuve sont tranchants et peuvent provoquer des coupures douloureuses.</p>

Informations en matière de sécurité



Lors de l'impression de grandes quantités, la partie inférieure de la zone de sortie papier peut devenir chaude. Ne laissez pas des enfants y toucher.

Vous pouvez vous brûler.

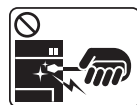

Lorsque vous retirez du papier coincé, évitez d'utiliser des objets métalliques pointus.

Cela pourrait endommager l'appareil.



Ne laissez pas le papier s'empiler sur le réceptacle de sortie. Cela pourrait endommager l'appareil.



N'obstruez pas l'orifice de ventilation et n'y poussez pas d'objets.

La température des composants risquerait d'augmenter et pourrait provoquer des dommages ou un incendie.



L'utilisation de fonctions, ou la configuration ou l'exécution de procédures autres que celles indiquées dans ce manuel risque d'entraîner une exposition à des radiations potentiellement dangereuses.



Le dispositif d'alimentation de cet appareil est son câble d'alimentation électrique.

Pour couper l'alimentation, retirez le câble d'alimentation électrique de la prise électrique.

Installation/déplacement

Avertissement



Ne placez pas l'appareil dans un endroit poussiéreux, humide ou sujet à des fuites d'eau.

Risque de décharge électrique ou d'incendie.

Informations en matière de sécurité

Mise en garde



Avant de déplacer l'appareil, éteignez-le et débranchez tous les cordons. Les informations ci-dessous ne sont que des suggestions basées sur le poids de l'appareil. Si vous souffrez d'une maladie vous empêchant de soulever des objets, ne soulevez pas l'appareil. Demandez de l'aide et utilisez toujours le nombre de personnes adéquat pour soulever l'appareil en toute sécurité.

Puis levez l'appareil:

- si le poids de l'appareil est inférieur à 20 kg, une seule personne suffit;
- si le poids de l'appareil est de 20 kg à 40 kg, deux personnes sont nécessaires;
- si le poids de l'appareil est supérieur à 40 kg, 4 personnes sont nécessaires.

L'appareil pourrait tomber et être endommagé ou blesser quelqu'un.

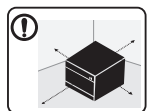

Choisir une surface plane avec suffisamment d'espace et de ventilation pour placer la machine. Tenir également compte de l'espace nécessaire pour ouvrir les couvercles et les bacs.

Le lieu doit être correctement ventilé et protégé contre la lumière directe du soleil, la chaleur et l'humidité.



L'utilisation prolongée de la machine ou l'impression d'un grand nombre de pages dans un espace non-ventilé peut polluer l'air et nuire à votre santé. Placer la machine dans un espace bien ventilé ou ouvrir une fenêtre afin de faire régulièrement circuler l'air.



Ne placez pas l'appareil sur une surface instable. L'appareil pourrait tomber et être endommagé ou blesser quelqu'un.



Utilisez exclusivement du câble AWG N°26^a ou un câble de téléphone plus grand, si nécessaire. Dans le cas contraire, vous risquez d'endommager l'appareil.



Branchez directement le câble d'alimentation électrique dans une prise de courant correctement reliée à la terre. Dans le cas contraire, il y a un risque de décharge électrique ou d'incendie.





Pour un fonctionnement sûr, utilisez le câble d'alimentation électrique fourni avec votre appareil. Si vous utilisez un câble de plus de 2 mètres avec un appareil en 110 V, le diamètre doit être d'au moins 16 AWG. Dans le cas contraire, l'appareil peut être endommagé et il y a un risque de décharge électrique ou d'incendie.



Ne couvrez pas l'appareil et ne le placez pas dans un endroit confiné comme un placard. Si l'appareil n'est pas bien ventilé, il y a un risque d'incendie.



Informations en matière de sécurité





	<p>Ne branchez pas un trop grand nombre d'appareils électriques sur une même prise murale ou sur une même rallonge.</p> <p>Une prise surchargée réduit les performances et constitue une source potentielle d'incendie et de décharges électriques.</p>
	<p>L'appareil doit être connecté au niveau de puissance indiqué sur l'étiquette.</p> <p>En cas de doute et si vous voulez vérifier le niveau de puissance utilisé, contactez le service d'électricité.</p>

a. AWG :American Wire Gauge, calibrage américain normalisé des fils.

Entretien/contrôle

Mise en garde





	<p>Débranchez l'appareil de la prise secteur avant de nettoyer l'intérieur. Ne nettoyez pas l'appareil avec du benzène, du diluant pour peinture ou de l'alcool ; ne pulvérisez pas de l'eau directement dans l'appareil.</p> <p>Risque de décharge électrique ou d'incendie.</p>
	<p>Lorsque vous effectuez une tâche dans l'appareil pour remplacer des consommables ou nettoyer l'intérieur, ne le faites pas fonctionner.</p> <p>Vous pourriez vous blesser.</p>

	<p>Gardez les produits de nettoyage hors de portée des enfants. Ils peuvent se blesser.</p>
	<p>Ne démontez pas, ne réparez pas et ne remontez pas l'appareil vous-même.</p> <p>Cela pourrait endommager l'appareil. Appelez un technicien agréé lorsque l'appareil doit être réparé.</p>
	<p>Pour nettoyer et faire fonctionner l'appareil, respectez à la lettre le guide d'utilisateur fourni avec l'appareil.</p> <p>Dans le cas contraire, vous pourriez endommager l'appareil.</p>
	<p>Gardez le câble d'alimentation et la surface de contact de la fiche exempts de poussière ou d'eau.</p> <p>Dans le cas contraire, il y a un risque de décharge électrique ou d'incendie.</p>
	<ul style="list-style-type: none">• Ne retirez jamais les capots ou les protections fixés avec des vis.• Les unités de chauffe doivent exclusivement être réparées par un technicien de maintenance agréé. Les réparations effectuées par des techniciens non agréés pourraient causer des incendies ou des décharges électriques.• L'appareil doit exclusivement être réparé par un technicien de maintenance Dell.

Informations en matière de sécurité

Utilisation des consommables

Mise en garde

	<p>Ne démontez pas la cartouche de toner.</p> <p>Les particules de toner peuvent être dangereuses si vous les inhalez ou les ingérez.</p>
	<p>Ne brûlez aucun consommable comme une cartouche de toner ou une unité de chauffe.</p> <p>Cela pourrait provoquer une explosion ou déclencher un incendie incontrôlable.</p>
	<p>Lorsque vous rangez les consommables comme les cartouches de toner, gardez-les hors de portée des enfants.</p> <p>Les particules de toner peuvent être dangereuses si vous les inhalez ou les ingérez.</p>
	<p>L'utilisation de consommables recyclés, comme le toner, peut endommager l'appareil.</p> <p>En cas de dommage lié à l'utilisation de consommables recyclés, des frais seront imputés.</p>



Pour les consommables contenant de la poussière de toner (cartouche de toner, bouteille de toner vide, unité d'imagerie), suivez les instructions ci-dessous.

- Lors de la mise au rebut des consommables, suivez les instructions de mise au rebut. Consultez le revendeur pour les instructions de mise au rebut.
- Ne lavez pas les consommables.
- Ne réutilisez pas une bouteilles de toner vide.

Le non-respect des instructions ci-dessus peut causer un dysfonctionnement de l'appareil et polluer l'environnement. La garantie ne couvre pas les dommages dus à une négligence de l'utilisateur.



Si du toner se dépose sur vos vêtements, n'utilisez pas d'eau chaude pour les laver.

L'eau chaude fixe le toner sur le tissu. Utilisez de l'eau froide.



Lorsque vous changez la cartouche de toner ou que vous retirez un papier bloqué, faites attention de ne pas vous salir ou de salir vos vêtements avec le toner.

Les particules de toner peuvent être dangereuses si vous les inhalez ou les ingérez.

Description de l'appareil

Accessoires



Cordon d'alimentation



Guide d'installation rapide

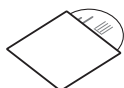

Cd du logiciel^a

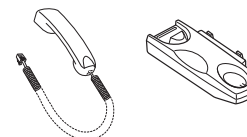

Combiné^b

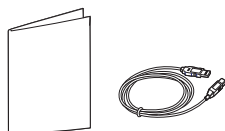

Accessoires divers^c

a. Le CD du logiciel contient les pilotes d'impression, le mode d'emploi et des applications.

b. Modèle possédant un combiné uniquement (voir « Fonctionnalités par modèle » à la page 8).

c. Les différents accessoires inclus avec votre appareil peuvent varier selon le pays d'achat et le modèle spécifique.

Description de l'appareil

Vue avant



- Selon le modèle, cette illustration peut différer de votre appareil. Il existe divers types d'appareil.
- Certains composants et certaines fonctions en option peuvent être indisponibles selon le modèle ou le pays (voir « Fonctionnalités par modèle » à la page 8).

Type A

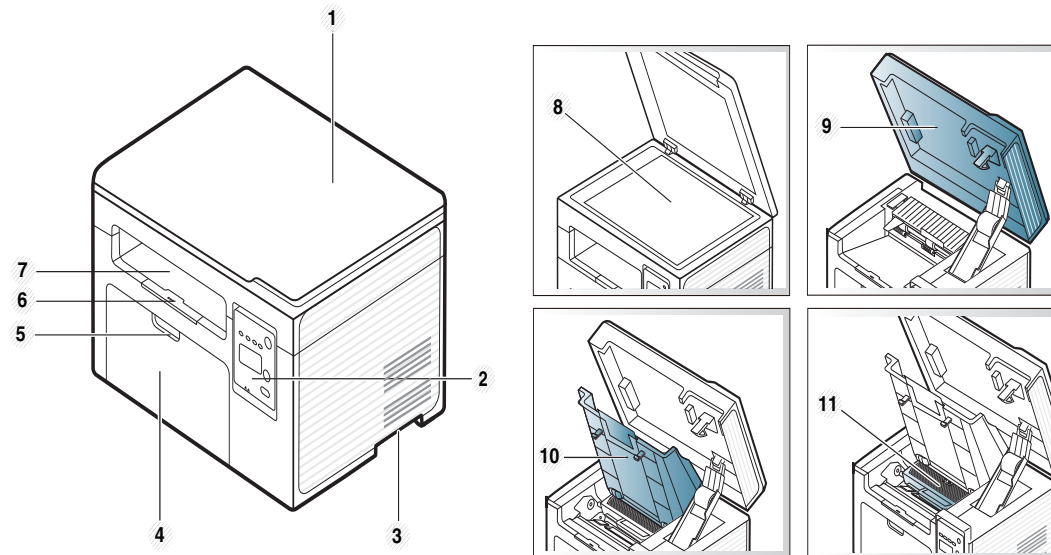

1	Capot du scanner	7	Bac de sortie
2	Panneau de commande	8	Vitre d'exposition
3	Poignée	9	Module de numérisation ^{a b}
4	Bac	10	Capot intérieur
5	Poignée du bac	11	Cartouche de toner
6	Support de sortie papier		

- a. Fermez le couvercle du scanner avant d'ouvrir l'unité de numérisation.
b. Attention à ne pas vous pincer les doigts.

Description de l'appareil

Type B

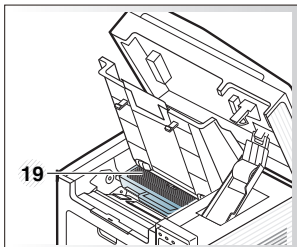
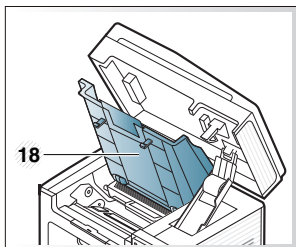
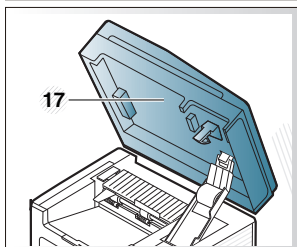
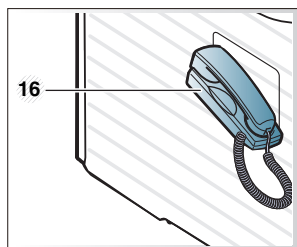
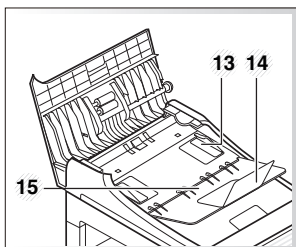
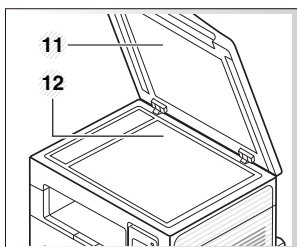
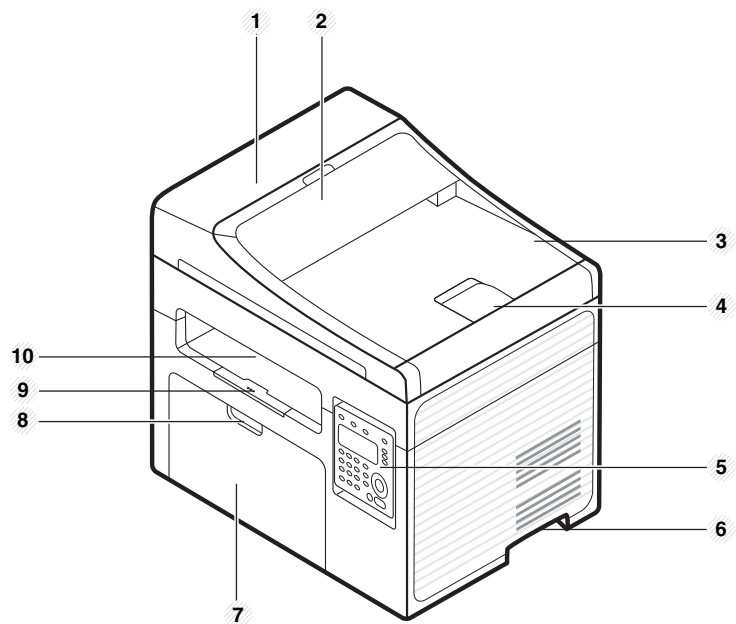

1	Capot du chargeur de documents	11	Capot du scanner
2	Capot des guides du chargeur de documents	12	Vitre d'exposition
3	Bac de sortie du chargeur de documents	13	Guide de largeur du papier du chargeur de documents
4	Réceptacle de sortie du chargeur de documents	14	Support d'insertion du chargeur de documents
5	Panneau de commande	15	Bac d'alimentation du chargeur de documents
6	Poignée	16	Combiné ^a
7	Bac	17	Module de numérisation ^{b c}
8	Poignée du bac	18	Capot intérieur
9	Support de sortie papier	19	Cartouche de toner
10	Bac de sortie		

a. Modèle possédant un combiné uniquement (voir « Fonctionnalités par modèle » à la page 8).

b. Fermez le couvercle du scanner avant d'ouvrir l'unité de numérisation.

c. Attention à ne pas vous pincer les doigts.

Description de l'appareil

Vue arrière



- Selon le modèle, cette illustration peut différer de votre appareil. Il existe divers types d'appareil.
- Certains composants et certaines fonctions en option peuvent être indisponibles selon le modèle ou le pays (voir « Fonctionnalités par modèle » à la page 8).

Type A

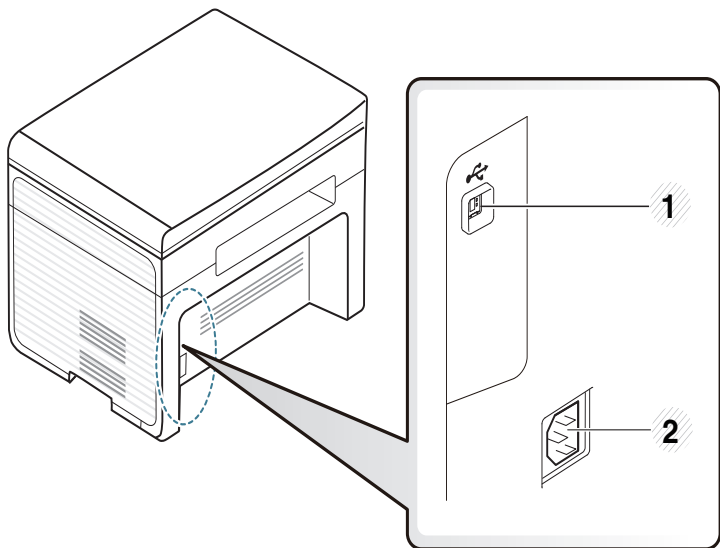

1 Port USB

2 Prise d'alimentation

Type B

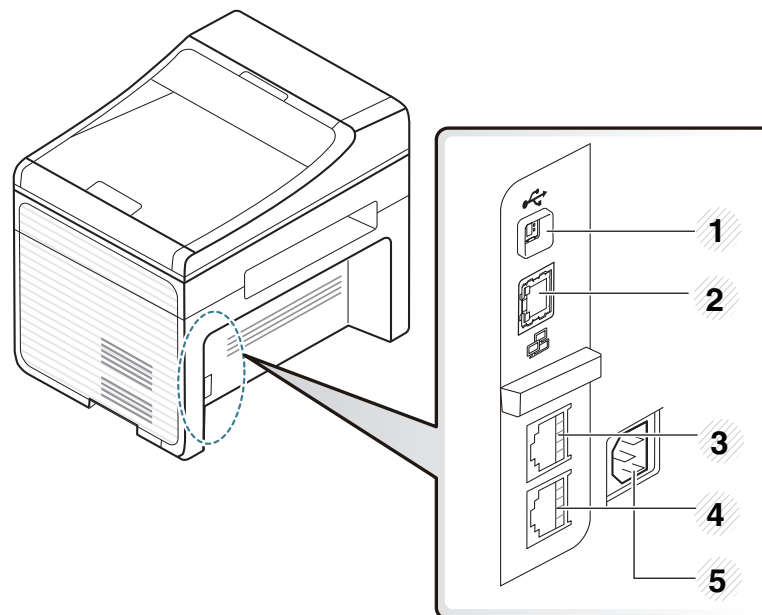

1 Port USB

2 Port réseau

3 Prise gigogne (**EXT.**)







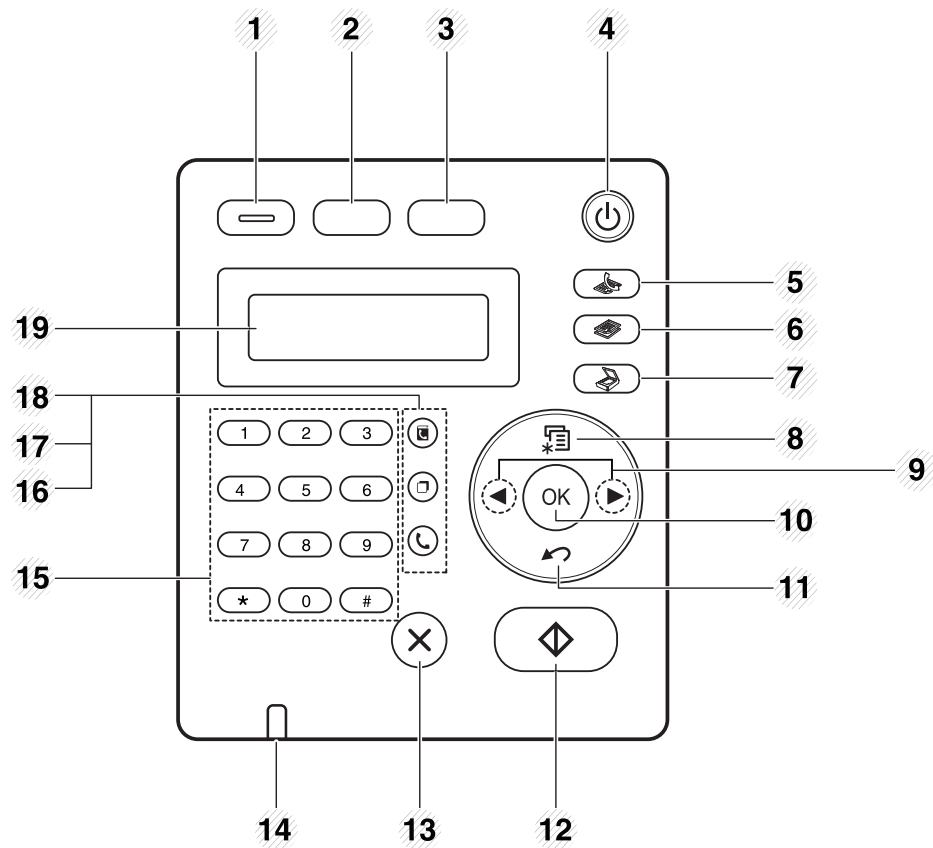

4 Prise de ligne téléphonique (**LINE**)

5 Prise d'alimentation





Vue d'ensemble du panneau de commande



1	Eco	Permet d'activer le mode économique pour réduire la consommation de toner et de papier uniquement pendant l'impression et la copie à partir d'un PC (voir « Impression économique » à la page 53).
2	WPS	Permet de configurer facilement la connexion au réseau sans ordinateur (voir « Utilisation de la touche WPS » à la page 152).

3	ID Copy		Vous permet de copier les deux faces d'un document officiel, par exemple un permis de conduire, sur une même page (voir « Copie de type carte d'identité » à la page 58).
4	Power/Wakeup		Permet d'allumer ou d'éteindre l'appareil, ou de le rallumer lorsqu'il se trouve en mode d'économie d'énergie. Si vous devez éteindre l'appareil, appuyez sur ce bouton pendant plus de 3 secondes.
5	FAX		Permet de passer au mode Télécopie.
6	Copier		Permet de passer au mode Copie.
7	Num		Permet de passer au mode Numérisation.
8	Menu		Permet d'accéder aux menus et de les faire défiler (voir « Présentation des menus » à la page 31).
9	Flèches gauche/droite		Permet de faire défiler les options disponibles dans le menu sélectionné et d'augmenter ou de diminuer des valeurs.
10	OK		Permet de confirmer la sélection à l'écran.
11	Back		Permet de revenir au menu supérieur.
12	Start		Permet de lancer une tâche.

Vue d'ensemble du panneau de commande

13	Stop/ Clear		Permet d'interrompre les opérations à tout moment.
14	Voyant Status		Permet d'afficher l'état de l'appareil (voir « Présentation du voyant d'état » à la page 96).
15	Clavier numérique		Permet de composer un numéro ou de saisir des caractères alphanumériques (voir « Lettres et chiffres du clavier » à la page 209).
16	On Hook Dial		Lorsque vous appuyez sur cette touche, vous pouvez entendre la tonalité. Saisissez un numéro de télécopie. Ceci est similaire à l'utilisation du haut-parleur pour effectuer un appel (voir « Réception manuelle en mode Téléphone » à la page 245).
17	Redial/ Pause		En mode prêt, cette touche permet de recomposer le dernier numéro de télécopie ou de téléphone du dernier appelant ; en mode édition, elle permet d'insérer une pause (-) dans un numéro de télécopie (voir « Recomposition du numéro de télécopie » à la page 238).
18	Address Book		Vous permet d'enregistrer les numéros de télécopie fréquemment utilisés ou de rechercher des numéros de télécopie enregistrés (voir « Configuration du répertoire de télécopie » à la page 210).
19	Écran d'affichage		Permet d'afficher l'état de la tâche en cours et des messages affichés.

Ajustement du panneau de commande

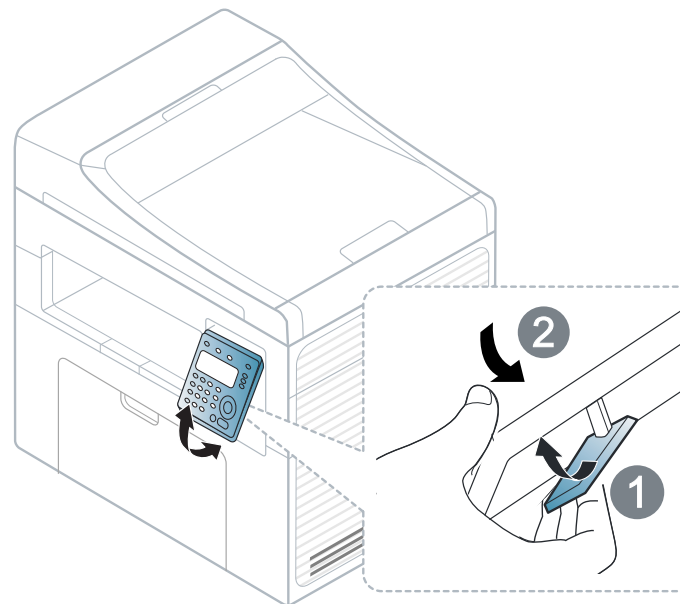

Les illustrations de ce mode d'emploi peuvent être différentes de votre appareil en fonction de ses options ou du modèle. Vérifiez le type de votre appareil (voir « Vue avant » à la page 20).

Mise en marche de l'appareil

- 1 Commencez par brancher l'appareil sur une prise de courant.
Appuyez sur l'interrupteur d'alimentation si l'appareil en possède un.

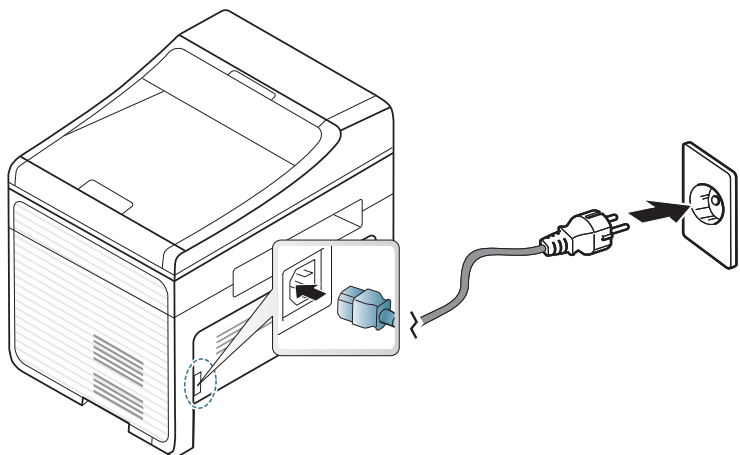

 Les illustrations de ce mode d'emploi peuvent être différentes de votre appareil en fonction de ses options ou du modèle. Vérifiez le type de votre appareil (voir « Vue avant » à la page 20).

- 2 Appuyez sur  (**Power/Wakeup**) sur le panneau de commande.

 Si vous souhaitez mettre l'appareil hors tension, appuyez sur et maintenez le bouton  (**Power/Wakeup**) pendant environ 3 minutes.

Installation locale du pilote

Un appareil local est un appareil directement connecté à votre ordinateur à l'aide du câble. Si votre appareil est relié à un réseau, ignorez les étapes suivantes et passez à l'installation du pilote de l'appareil connecté à un réseau (voir « Installation du pilote sur le réseau » à la page 143).



- Si vous utilisez les systèmes d'exploitation Mac ou Linux, reportez-vous à « Installation sous Mac » à la page 133 ou à « Installation sous Linux » à la page 135.
- La fenêtre d'installation présentée dans ce Mode d'emploi peut différer de celle qui apparaît sur votre écran. Cela dépend de l'appareil et de l'interface utilisés.
- Utilisez uniquement un câble USB ne dépassant pas 3 m.

Windows

- 1 Assurez-vous que l'appareil est connecté à votre ordinateur et qu'il est sous tension.



Si la fenêtre « **Assistant Matériel détecté** » s'affiche durant la procédure d'installation, cliquez sur **Annuler** pour fermer la fenêtre.

- 2 Insérez le CD de logiciel fourni dans le lecteur CD/DVD.

Le CD du logiciel s'exécute automatiquement et la fenêtre d'accueil s'affiche à l'écran.

Si la fenêtre d'installation n'apparaît pas, cliquez sur **Démarrer > Tous les programmes > Accessoires > Exécuter**.

Entrez X:\Setup.exe, en remplaçant « X » par la lettre représentant le lecteur de CD/DVD, puis cliquez sur **OK**.

- Pour Windows 8,

Si la fenêtre d'installation n'apparaît pas, à partir de **Charms**, sélectionnez **Rechercher > Apps** et recherchez **Exécuter**. Tapez X:\Setup.exe, en remplaçant le « X » par la lettre qui représente votre lecteur de CD/DVD et cliquez sur **OK**.

Si une fenêtre d'invite « **Tapez pour choisir ce qui arrive avec ce disque.** » s'affiche, cliquez dans la fenêtre et choisissez **Exécuter Setup.exe**.

- 3 Sélectionnez **Nouvelle Imprimante**.

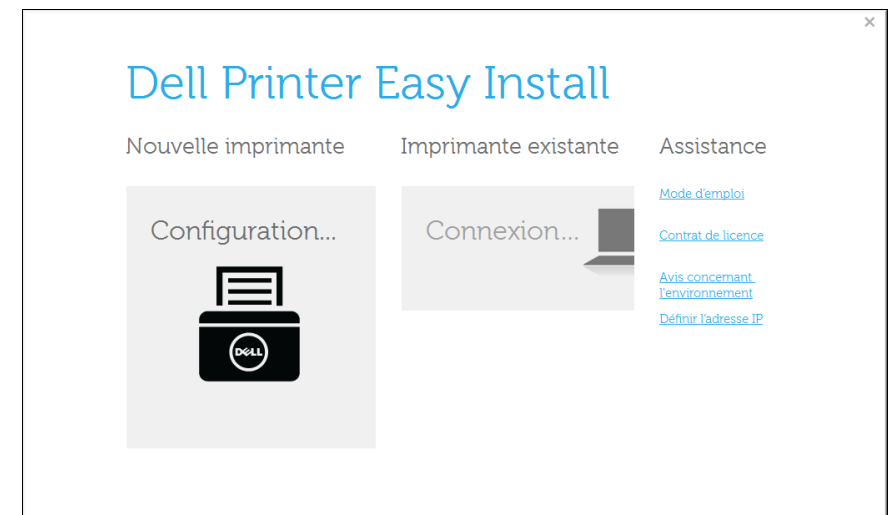

Installation locale du pilote

4 Choisissez **USB**.

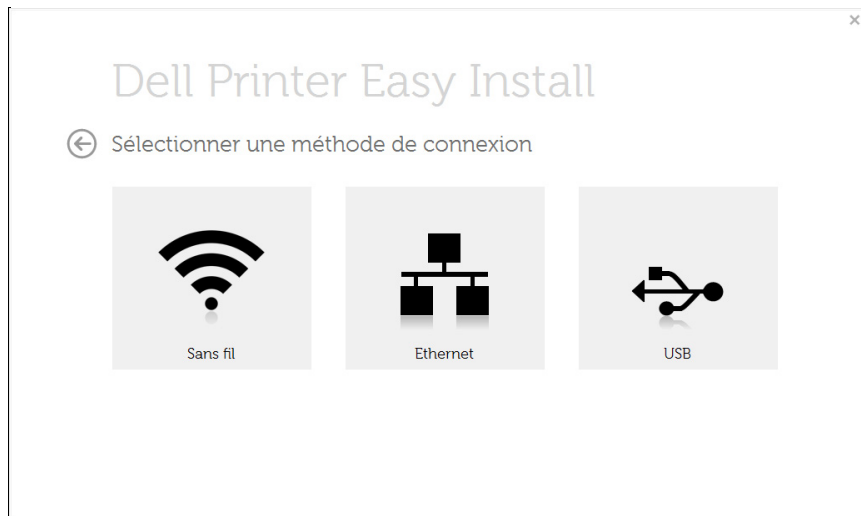

5 Suivez les instructions affichées dans la fenêtre d'installation.

À partir de l'écran Démarrer de Windows 8



- L'application **Dell Printer Experience** peut être utilisée uniquement dans l'écran **Démarrer** lorsque le pilote V4 est installé. Le pilote V4 est automatiquement téléchargé depuis la mise à jour Windows si votre ordinateur est connecté à Internet. S'il ne l'est pas, vous pouvez télécharger manuellement le pilote V4 sur le site Internet de Dell, www.Dell.com > trouver votre produit > Assistance ou téléchargements.
- Vous pouvez télécharger l'application Dell Printer Experience depuis le **Windows Store**. Il vous faut avoir un compte Microsoft pour utiliser la **Store (Store)** Windows.
 - 1 Dans **Charms**, sélectionnez **Rechercher**.
 - 2 Cliquez sur **Store (Store)**.
 - 3 Recherchez et cliquez sur **Dell Printer Experience**.
 - 4 Cliquez sur **Installer**.
- Si vous installez le pilote à l'aide du CD du logiciel fourni, le pilote V4 n'est pas installé. Si vous voulez utiliser le pilote V4 dans l'écran du **Bureau**, vous pouvez télécharger sur le site Internet de Dell, www.Dell.com > trouver votre produit > Assistance ou téléchargements.
- Si vous voulez installer des outils de gestion d'imprimante de Dell, vous devez les installer à l'aide du CD de logiciel fourni.

Installation locale du pilote

- 1 Assurez-vous que votre ordinateur est allumé et connecté à Internet.
- 2 Assurez-vous que l'appareil est sous tension.
- 3 Raccordez l'ordinateur à l'appareil avec un câble USB.

Le pilote est automatiquement installé à partir de la **Windows Update**.



- Si vous voulez installer des outils de gestion d'imprimante de Dell, vous devez les installer à l'aide du CD de logiciel fourni.
- Vous pouvez télécharger l'application Dell Printer Experience depuis le **Windows Store**. Il vous faut avoir un compte Microsoft pour utiliser la **Store (Store)** Windows.
 - 1 Dans **Charms**, sélectionnez **Rechercher**.
 - 2 Cliquez sur **Store (Store)**.
 - 3 Recherchez et cliquez sur **Dell Printer Experience**.
 - 4 Cliquez sur **Installer**.

Réinstallation du pilote

Si le pilote d'impression ne fonctionne pas correctement, procédez comme suit pour le réinstaller.

Windows

- 1 Dans le menu **Démarrer**, sélectionnez **Programmes** ou **Tous les programmes** > **Dell Printers** > **le nom de votre pilote d'impression** > **Désinstaller**.
 - Pour Windows 8,
 - 1 Dans Charms, sélectionnez **Rechercher** > **Apps**.
 - 2 Cherchez et cliquez sur **Panneau de configuration**.
 - 3 Cliquez sur **Programmes et fonctionnalités**.
 - 4 Cliquez avec le bouton droit sur le pilote que vous voulez désinstaller et sélectionnez **Désinstaller**.
- 2 Suivez les instructions affichées dans la fenêtre d'installation.
- 3 Insérez le CD du logiciel dans le lecteur de CD/DVD et réinstallez le pilote (voir « Installation locale du pilote » à la page 26).

À partir de l'écran Démarrer de Windows 8

- 1 Assurez-vous que l'appareil est connecté à votre ordinateur et qu'il est sous tension.
- 2 Cliquez sur le carré **Désinstaller le logiciel d'imprimante Dell** dans l'écran **Démarrer**.
- 3 Suivez les instructions affichées dans la fenêtre.



- Si vous ne trouvez pas de carré du logiciel d'imprimante Dell, désinstallez à partir du mode d'écran du bureau.
- Si vous voulez désinstaller des outils de gestion d'imprimante Dell, dans l'écran **Démarrer**, cliquez avec le bouton droit sur l'application > **Désinstaller** > cliquez avec le bouton droit sur le programme à supprimer > **Désinstaller** et suivez les instructions dans la fenêtre.



2. Présentation des menus et configuration de base

Ce chapitre donne des informations sur la structure générale du menu et les options de configuration de base.

- **Présentation des menus** 31
- **Paramètres de base de l'appareil** 36
- **Supports et bacs** 38
- **Impression de base** 50
- **Copie de base** 56
- **Numérisation de base** 60
- **Options de base de la fonction Télécopie** 61

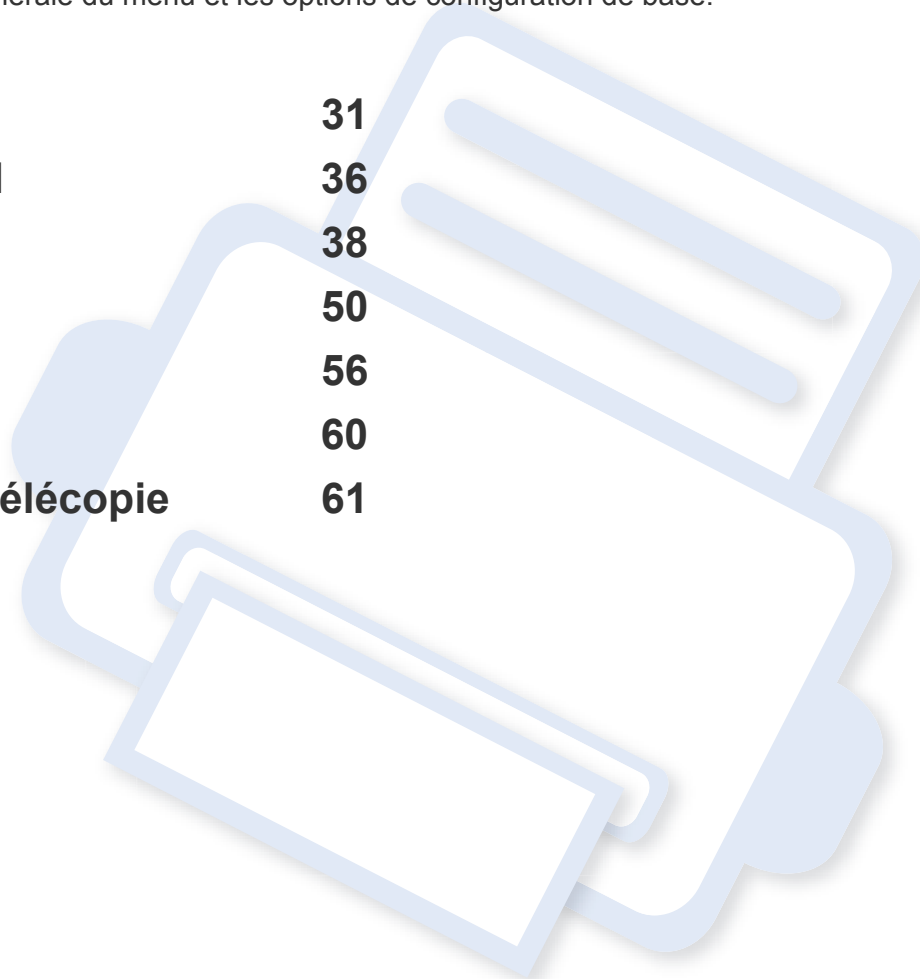

Présentation des menus

Le panneau de commande permet d'accéder à différents menus pour configurer l'appareil ou utiliser ses fonctions.



- Selon les options ou le modèle de votre appareil, il est possible que certains menus ne s'affichent pas à l'écran. Dans ce cas, votre appareil ne les prend pas en charge.
- Certains noms de menus peuvent différer de ceux de votre appareil, selon les options et les modèles.
- Les menus sont décrits dans le Guide avancé (voir « Menus de configuration utiles » à la page 177).

Accès au menu

- 1 Appuyez sur la touche Fax, Copier, ou Num sur le panneau de commande selon la fonction à utiliser.
- 2 Appuyez sur  (**Menu**) jusqu'à ce que le menu souhaité apparaisse sur la dernière ligne de l'écran, puis appuyez sur **OK**.
- 3 Appuyez sur les flèches jusqu'à ce que l'élément de menu souhaité apparaisse et appuyez sur **OK**.
- 4 Si l'option inclut des sous-menus, répétez l'étape 3.
- 5 Appuyez sur **OK** pour valider votre choix.

- 6 Appuyez sur  (**Stop/Clear**) pour revenir au mode prêt.

Eléments	Options	
FAX	Luminosité	Normal Sombre+1- Sombre+5 Clair+5- Clair+1
	Contraste	Normal Sombre+1- Sombre+5 Clair+5- Clair+1
	Resolution	STANDARD SUPERIEURE OPTIMALE FAX PHOTO FAX COULEUR
	TAILLE NUMER.	
	ENVOI MULTIPLE	
	Env. differe	
	ENVOI PRIORIT.	
TRANSF.	FAX PC	

Présentation des menus

Éléments	Options	
FAX (suite)	Recep protegee	Desactive
		Active
		Imprimer
	AJOUTER PAGE	
	ANNULER TACHE	
Config. Fax	ENVOI	Delais recomp.
		Interv reampo
		Prefixe recomp
		MODE ECM
		ENVOI JOURNAL
		Image TCR
		MODE COMPOS. ^a
	Reception	Mode reception
		NB. SONNERIES
		DONNEES RECEP.
		CODE DEM. REC.
		REDUCTION AUTO
		EFFACER TAILLE
		CFG FAX INDES.
		MODE DRPD ^a

Éléments	Options	
CONFIG. FAX (suite)	MODIF. DEFAUT	Resolution
		Luminosite
		Contraste
	TAILLE NUMER.	
	JOURNAL AUTO	Active
		Desactive
	Tr/Rc manuelle	Active
		Desactive
Fonct. copie	TAILLE NUMER.	
	Red./agrand.	
	Luminosite	Normal
		Sombre+1- Sombre+5
		Clair+5- Clair+1
	Contraste	Normal
		Sombre+1- Sombre+5
		Clair+5- Clair+1
	Type doc.	Texte
		TEXTE/PHOTO
		PHOTO

Présentation des menus

Eléments	Options	
Fonct. copie (suite)	Mise en page	Normal 2 Pages sur 1 4 Pages sur 1 ID copie COPIE AFFICHE DUPLICATION
	REGLER LE FOND	Desactive Auto Amelior niv.1 Amelior niv.2 EFFACER NIV.1- EFFACER NIV.4
CONFIG. COPIE	MODIF. DEFAULT	TAILLE NUMER. Copies Copier assemb. Red./agrand. Luminosite Contraste Type doc. REGLER LE FOND

Eléments	Options	
Config systeme	CONFIG MACHINE	ID MACHINE Numero de fax Date & Heure Mode horloge Langue Eco energie Evenmt. reveil Temporis syst. Altitude Continuer auto ^b Melange papier Substit papier ^b ECO TONER Parametres Eco
	CONFIG PAPIER	Format papier Type papier Marge

Présentation des menus

Eléments	Options	
CONFIG SYSTEME (suite)	Son/Volume	Tonal. clavier TONAL. ALARME HAUT-PARLEUR SONNERIE
	Journal	JOURNAL GEN. Configuration Infos conso. CARNET ADRES. ENVOI DE FAX Fax envoye Fax reçu TRAV. PROGRAM. FAX INDESIR. Config reseau Compteur util. OPTIONS DE FAX
	Maintenance	Eff. mes. vide ^C Dur vie conso No. serie Alert ton faib

Eléments	Options		
CONFIG SYSTEME (suite)	Effacer regl.	TOUS REGLAGES Config. Fax CONFIG. COPIE Config systeme Config. reseau ^C CARNET ADRES. Fax envoye Fax reçu	
		TCP/IP (IPv4)	DHCP BOOTP Statique
		TCP/IP (IPv6)	IPv6 active Config. DHCPv6
Reseau ^C	Vit. Ethernet	Immédiat 10Mbit/s Semi 10Mbit/s Int 100Mbit/s Sem 100Mbit/s Int	

Présentation des menus

Éléments	Options	
Réseau ^c (Suite)	Sans fil	Wi-Fi act/des
		Wi-Fi Direct
		Parametre WPS
		Parametre WLAN
	Defaut WLAN	
	Signal WLAN	
	Effacer regl.	
	Config reseau	

a. Cette option n'est peut-être pas disponible en fonction du pays dans lequel vous résidez.

b. Cette option n'apparaît que si **Melange papier** est activé.

c. Cette option n'apparaît que lorsqu'il ne reste qu'une petite quantité de toner dans la cartouche.

Paramètres de base de l'appareil



Vous pouvez régler les paramètres de l'appareil en utilisant les **Paramètres du périphérique** dans le programme Dell Printer Manager ou la section **Machine** du programme Printer Settings Utility.

- Si vous utilisez Windows ou Mac, voir « Paramètres du périphérique » à la page 260.

Une fois l'installation terminée, vous devez définir les paramètres par défaut de l'appareil.

Pour modifier les paramètres par défaut de l'appareil, suivez les étapes suivantes :



Il peut être nécessaire d'appuyer sur **OK** pour accéder aux sous-menus, pour certains modèles.

- 1 Appuyez sur la touche  (**Menu**) sur le panneau de configuration.
- 2 Appuyez sur **Config système > Config machine**.

3

Sélectionnez l'option désirée, puis appuyez sur **OK**.

- **Langue:** modifiez la langue d'affichage sur le panneau de commande.
- **Date et heure:** le réglage de la date et de l'heure est utilisé pour les options de télécopie et d'impression différées. Ces données sont également imprimées sur les journaux. Néanmoins, si celles-ci sont incorrectes, vous devez les mettre à jour.



Saisissez l'heure et la date correctes à l'aide des flèches ou du pavé numérique (voir « Lettres et chiffres du clavier » à la page 209).

- Mois = 01 à 12
- Jour = 01 à 31
- Année = 4 chiffres
- Heure = 01 à 12
- Minute = 00 à 59

- **Mode horloge:** vous pouvez paramétrer votre appareil pour que l'heure s'affiche au format 12 ou 24 heures.
- **Économiser toner:** le mode économie de toner permet à l'appareil d'utiliser moins de toner par page. Avec ce mode, la durée de vie des cartouches est allongée par rapport à celle obtenue en mode normal, mais la qualité d'impression est moins bonne.

Paramètres de base de l'appareil



Si vous imprimez depuis un PC, vous pouvez aussi activer ou désactiver le mode d'économie de toner dans les propriétés de l'imprimante.

- **Veille:** lorsque vous n'utilisez pas l'appareil pendant un moment, utilisez cette fonctionnalité pour économiser l'énergie.



- Lorsque vous appuyez sur le bouton d'alimentation, lancez une impression, ou qu'un fax est reçu, l'appareil sortira du mode d'économie d'énergie.
- Appuyez sur  (**Menu**) > **CONFIG SYSTEME** > **CONFIG MACHINE** > **EVENMT. REVEIL** > **APPUI BOUTON** > **ACTIVE** sur le panneau de commande. Lorsque vous appuyez sur une touche, sauf la touche d'alimentation, l'appareil sort du mode d'économie d'énergie.

- **Réglage de l'altitude:** La qualité d'impression dépend de la pression atmosphérique et, par conséquent, de l'altitude de l'appareil par rapport au niveau de la mer. Avant de définir les paramètres d'altitude, déterminez l'altitude à laquelle vous trouvez (voir « Réglage de l'altitude » à la page 208).

- 4 Sélectionnez l'option désirée, puis appuyez sur **OK**.
- 5 Appuyez sur **OK** pour valider votre choix.
- 6 Appuyez sur  (**Stop/Clear**) pour revenir au mode prêt.



Consultez les liens ci-dessous pour configurer d'autres paramètres utiles d'utilisation de l'appareil.

- Voir « Saisie de différents caractères » à la page 209.
- Voir « Lettres et chiffres du clavier » à la page 209.
- Voir « Réglage du type et du format de papier » à la page 45.
- Voir « Configuration du répertoire de télécopie » à la page 210.

Supports et bacs

Ce chapitre vous explique comment charger les supports d'impression dans votre appareil.



- L'utilisation d'un support d'impression non conforme peut causer des problèmes ou endommager l'appareil, qui devra être réparé. Cette réparation n'est pas couverte par les contrats de garantie ou de réparation de Dell.
- Veuillez ne pas utiliser de papier photo jet d'encre avec cet appareil. Vous risquez d'endommager l'appareil.
- L'utilisation d'un support d'impression inflammable peut entraîner un incendie.
- Utilisez uniquement les supports d'impression indiqués (voir « Spécifications des supports d'impression » à la page 107).



L'utilisation de supports inflammables ou des corps étrangers laissés dans l'imprimante peuvent entraîner une surchauffe de l'appareil, et dans de rares cas, un incendie.

Vue d'ensemble du bac

Pour changer le format, vous devez régler les guides-papier.

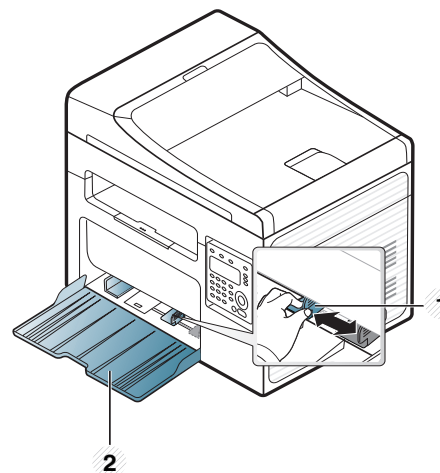

- 1 Guide de largeur du papier
- 2 Bac



Les illustrations de ce mode d'emploi peuvent être différentes de votre appareil en fonction de ses options ou du modèle. Vérifiez le type de votre appareil (voir « Vue avant » à la page 20).



Si vous n'ajustez pas les guides, ceci peut causer un mauvais cadrage du papier, une impression oblique des images, ou un bourrage papier.

Supports et bacs

Chargement de papier dans le bac



Les illustrations de ce mode d'emploi peuvent être différentes de votre appareil en fonction de ses options ou du modèle. Vérifiez le type de votre appareil (voir « Vue avant » à la page 20).

- 1 Ouvrez le bac. Ensuite, réglez le format du bac en fonction du support chargé (voir « Vue d'ensemble du bac » à la page 38).

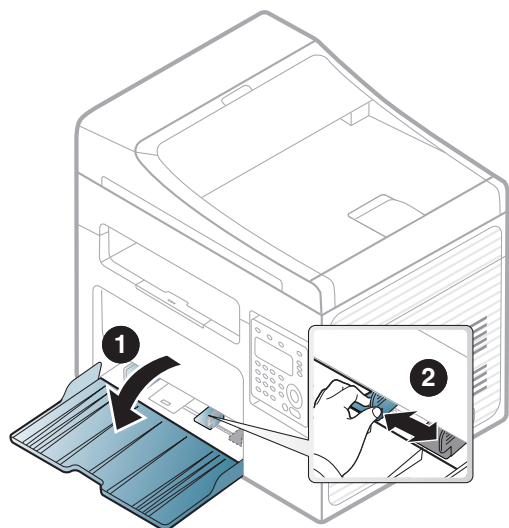

- 2 Courbez ou déramez la pile de papier afin de séparer les feuilles avant de charger les feuilles.

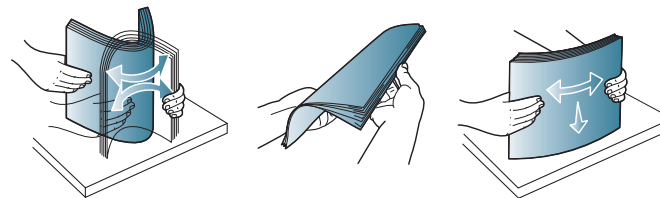

- 3 Insérez le papier face à imprimer vers le haut.

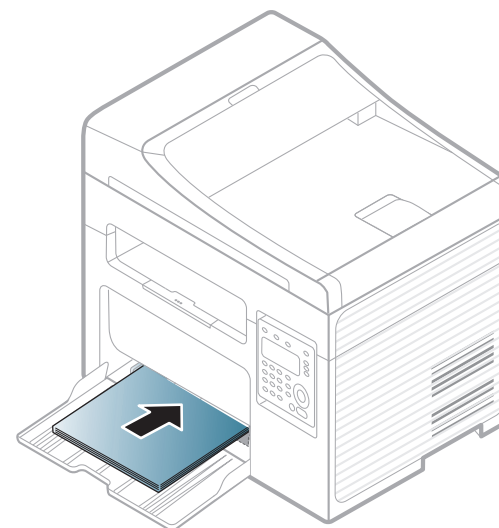

Supports et bacs



- Si vous poussez le guide de largeur du papier trop loin, le papier risque de se courber.
- N'utilisez pas de papier comportant un bord de conduite, ceci pouvant causer un bouchage papier ou le papier pouvant être froissé.
- Si vous n'ajustez pas le guide, vous risquez de provoquer des bouchages papier.

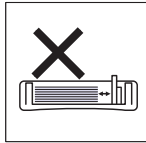
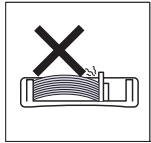
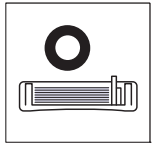

- 4** Appuyez sur le guide de largeur du papier et faites-le glisser vers le bord de la pile de papier, en évitant qu'il se courbe.

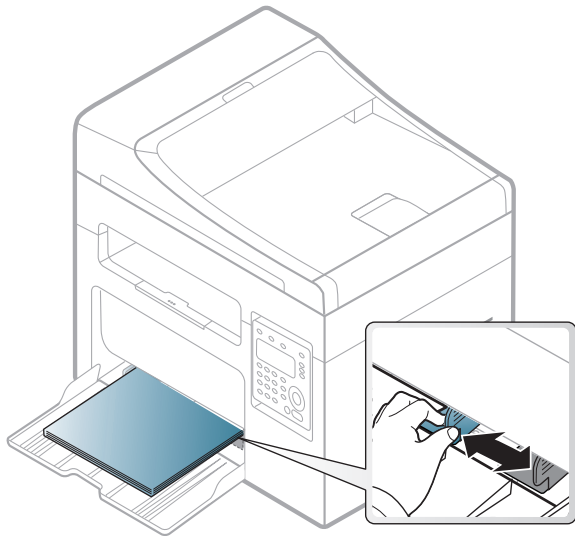

5

Lorsque vous imprimez un document, sélectionnez le format et le type de papier pour le bac (voir « Réglage du type et du format de papier » à la page 45).



Les paramètres définis sous le pilote de l'appareil remplacent ceux qui sont définis à partir du panneau de configuration.

- a Pour imprimer dans une application, ouvrez-la et démarrez le menu d'impression.
- b Ouvrez les **Options d'impression** (voir « Ouverture des préférences d'impression » à la page 51).
- c Appuyez sur l'onglet **Papier** dans **Options d'impression** et sélectionnez un type de papier approprié.
Par exemple, si vous souhaitez utiliser une étiquette, définissez le type de papier sur **Étiquettes**.
- d Sélectionnez **Sélection automatique** (ou **Chargeur manuel**) comme source de papier, puis appuyez sur **OK**.
- e Lancez l'impression depuis l'application.

Supports et bacs

Chargement manuel dans le bac

Le bac peut contenir des supports d'impression de types et de formats spéciaux, tels que des cartes postales, des cartes de correspondance et des enveloppes (voir « Spécifications des supports d'impression » à la page 107).

Pour charger le bac manuellement, cliquez sur le lien ci-dessous :

Voir « Chargement de papier dans le bac » à la page 39.



Conseils d'utilisation de l'alimentation manuelle du bac

- Si vous sélectionnez **Papier > Alimentation > Chargeur manuel** depuis le pilote de votre imprimante, vous devez appuyer sur **OK** à chaque fois que vous imprimez une page.
- Chargez uniquement des supports d'impression de même type, de même format et de même poids dans le bac.
- Pour éviter les bourrages papier, n'ajoutez pas de papier pendant l'impression tant que le bac n'est pas vide.
- Les supports doivent être chargés face vers le haut, le bord supérieur inséré en premier dans le bac, et être placés au centre du bac.
- Pour garantir une impression de qualité et pour éviter les bourrages papier, ne chargez que le papier disponible (voir « Spécifications des supports d'impression » à la page 107).
- Aplatissez les plis éventuels des cartes postales, enveloppes et étiquettes avant de les charger dans le bac.
- Lors de l'impression sur support spécial, suivez les recommandations de chargement (voir « Impression sur supports spéciaux » à la page 41).

Impression sur supports spéciaux

Le tableau ci-dessous montre les supports spéciaux pouvant être utilisés dans le bac.

Ces types de support sont également affichés dans **Options d'impression**. Pour obtenir la meilleure qualité d'impression, sélectionnez le type de support adéquat dans la fenêtre **Options d'impression > onglet Papier > Type** (voir « Ouverture des préférences d'impression » à la page 51).

Par exemple, si vous souhaitez imprimer des étiquettes, sélectionnez **Étiquettes** comme **Type**.



- Lors de l'utilisation d'un support spécial, nous vous recommandons d'alimenter une feuille à la fois (voir « Spécifications des supports d'impression » à la page 107).
- Les illustrations de ce mode d'emploi peuvent être différentes de votre appareil en fonction de ses options ou du modèle. Vérifiez le type de votre appareil (voir « Vue avant » à la page 20).

Pour connaître le grammage de chaque feuille, reportez-vous à « Spécifications des supports d'impression » à la page 107.

Supports et bacs

Types	Bac ^a
Ordinaire	●
Papier épais	●
Papier fin	●
Papier de luxe	●
Couleur	●
Cartonné	●
Étiquettes	●
Enveloppe	●
Pré-imprimé	●
Papier en coton	●
Papier recyclé	●
Papier archive	●

a. Types de papier disponibles en chargement manuel dans le bac.

(● : pris en charge, vide : non pris en charge)

Enveloppe

La qualité d'impression sur les enveloppes dépend de la qualité des enveloppes.

Pour imprimer une enveloppe, placez-la comme indiqué dans la figure suivante.

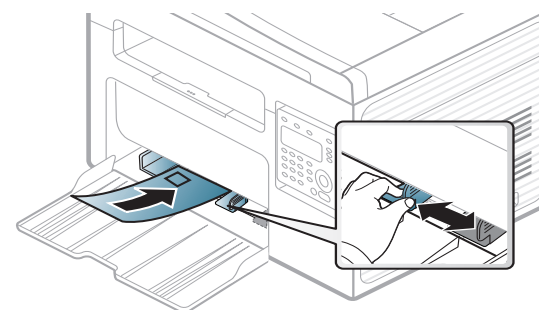

- Lorsque vous choisissez des enveloppes, tenez compte des facteurs suivants:
 - **Poids:** elles ne doivent pas excéder 90 g/m², sinon un bourrage papier pourrait se produire.
 - **Qualité de fabrication:** elles doivent être plates, présenter une ondulation de moins de 6 mm et ne doivent pas contenir d'air.
 - **Problème:** elles ne doivent pas être froissées, éraflées ni endommagées.
 - **Température:** elles doivent résister à la chaleur et à la pression de l'appareil pendant son fonctionnement.

Supports et bacs

- Utilisez uniquement des enveloppes de bonne qualité, dotées de rabats bien découpés et bien pliés.
- N'utilisez pas d'enveloppes affranchies.
- N'utilisez pas d'enveloppes à fermail, à soufflet, à fenêtre, préencollées, adhésives, ou comportant d'autres matériaux synthétiques.
- Évitez d'utiliser des enveloppes endommagées ou non conformes.
- Vérifiez que la bande collée aux deux extrémités de l'enveloppe se termine bien aux coins de l'enveloppe.

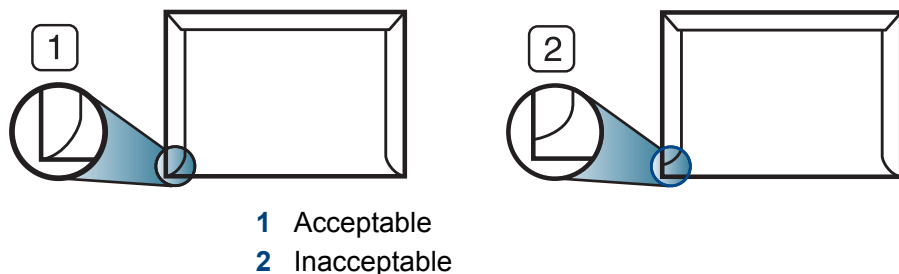

- Les enveloppes à fermeture autocollante avec une bande adhésive ou celles à rabats dont l'un se replie sur l'autre doivent résister à la température de fusion de l'imprimante de 170 °C pendant 0,1 seconde. Les rabats et les bandes risquent de se plier, de se froisser, de provoquer des bouchages ou même d'endommager le four.
- Pour une meilleure qualité d'impression, laissez une marge d'au moins 15 mm à partir du bord de l'enveloppe.
- Évitez d'imprimer sur les pliures de l'enveloppe.

Étiquettes

Pour ne pas endommager l'appareil, utilisez uniquement des étiquettes conçues pour les imprimantes laser.

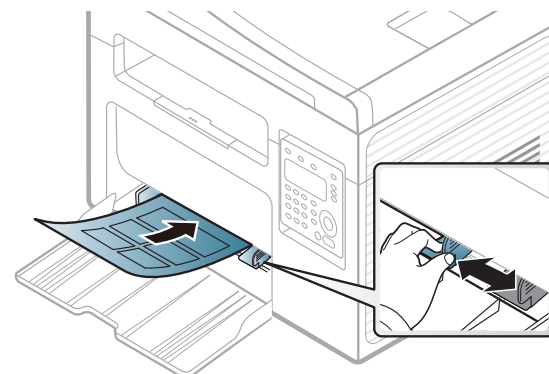

- Lorsque vous choisissez des étiquettes, tenez compte des facteurs suivants :
 - **Substance adhésive:** elle doit rester stable à la température de fusion de l'appareil (environ 170 °C).
 - **Disposition:** n'utilisez pas de planches partiellement décollées où le fond de la planche est visible. Les étiquettes pourraient se décoller et provoquer des bouchages importants.
 - **Ondulation:** Elles doivent être à plat avec moins de 13 mm d'ondulation dans n'importe quelle direction.
 - **Problème:** n'utilisez pas d'étiquettes froissées, présentant des bulles d'air ou d'autres signes de décollement.

Supports et bacs

- Vérifiez que la substance adhésive ne dépasse pas des étiquettes. Les zones exposées risqueraient de provoquer le détachement des étiquettes durant l'impression, entraînant des bourrages papier. De plus, la substance adhésive pourrait endommager certains composants de l'appareil.
- N'utilisez pas plusieurs fois la même planche d'étiquettes. Le revêtement adhésif n'est prévu que pour un seul passage dans l'imprimante.
- N'utilisez pas d'étiquettes se décollant de la planche ou encore froissées, gondolées ou abîmées.

Papier cartonné ou au format personnalisé

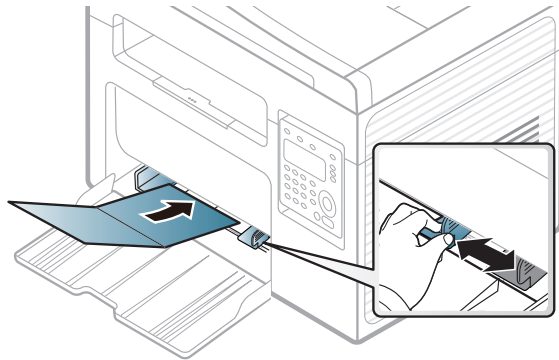

- Dans l'application, définissez des marges d'au moins 6,4 mm par rapport aux bords du support.

Papier préimprimé

Lors du chargement de papier préimprimé, la face imprimée doit être face vers le haut avec et le côté introduit en premier doit être parfaitement plat. Si vous rencontrez des problèmes d'alimentation papier, retournez la pile. Nous ne garantissons pas la qualité d'impression.

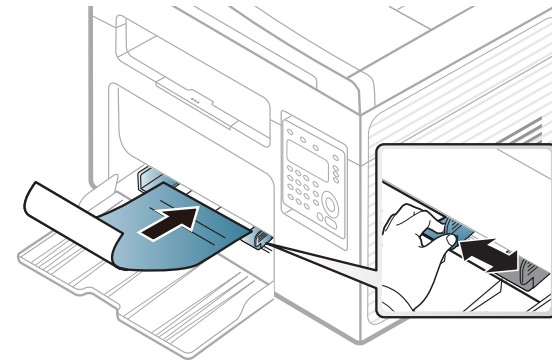

- Les encres utilisées sur le papier à en-tête doivent être thermostables; elles ne doivent ni fondre, ni s'évaporer, ni émettre de substances toxiques lorsqu'elles sont soumises à la température de fusion (environ 170 °C) pendant un dixième de seconde.
- Ces encres ne doivent pas être inflammables ni endommager les rouleaux de l'appareil.
- Avant de charger le papier préimprimé, assurez-vous que l'encre sur le papier est sèche. Durant le processus de fusion, une encre encore humide risquerait de s'effacer du support préimprimé, diminuant ainsi la qualité de l'impression.

Supports et bacs

Réglage du type et du format de papier

Après avoir inséré du papier dans le bac papier, configurez l'appareil en fonction du format utilisé à l'aide des touches du panneau de commande.





Vous pouvez régler les paramètres de l'appareil en utilisant les **Paramètres du périphérique** dans le programme Dell Printer Manager ou la section **Machine** du programme Printer Settings Utility.

- Si vous utilisez Windows ou Mac, voir « Paramètres du périphérique » à la page 260.



Il peut être nécessaire d'appuyer sur **OK** pour accéder aux sous-menus, pour certains modèles.

- 1 Appuyez sur la touche  (**Menu**) sur le panneau de configuration.
- 2 Appuyez sur **CONFIG SYSTEME > CONFIG PAPIER > FORMAT PAPIER** ou **TYPE PAPIER**.
- 3 Sélectionnez le bac et l'option souhaités.
- 4 Appuyez sur **OK** pour valider votre choix.
- 5 Appuyez sur  (**Stop/Clear**) pour revenir au mode prêt.



- Les paramètres définis sous le pilote de l'appareil prennent autorité sur ceux qui sont définis à partir du panneau de configuration.
 - a Pour imprimer à partir d'une application, ouvrez-la et démarrez le menu d'impression.
 - b Ouvrez les **Options d'impression** (voir « Ouverture des préférences d'impression » à la page 51).
 - c Appuyez sur l'onglet **Papier** et sélectionnez un type de papier approprié.
- Si vous souhaitez utiliser du papier de format spécial comme du papier à facture, sélectionnez l'onglet **Papier > Format > Modifier...** et définissez l'option **Paramètres du format de papier personnalisé** dans **Options d'impression** (voir « Ouverture des préférences d'impression » à la page 51).

Supports et bacs

Utilisation du support de sortie papier



La surface du support de sortie papier peut devenir chaude si vous imprimez un grand nombre de pages en même temps. Ne touchez pas cette surface et ne laissez pas les enfants s'en approcher.

Les pages imprimées s'empilent sur le support de sortie papier, et celui-ci permettra d'aligner les pages imprimées. L'imprimante envoie l'impression vers le bac de sortie par défaut.

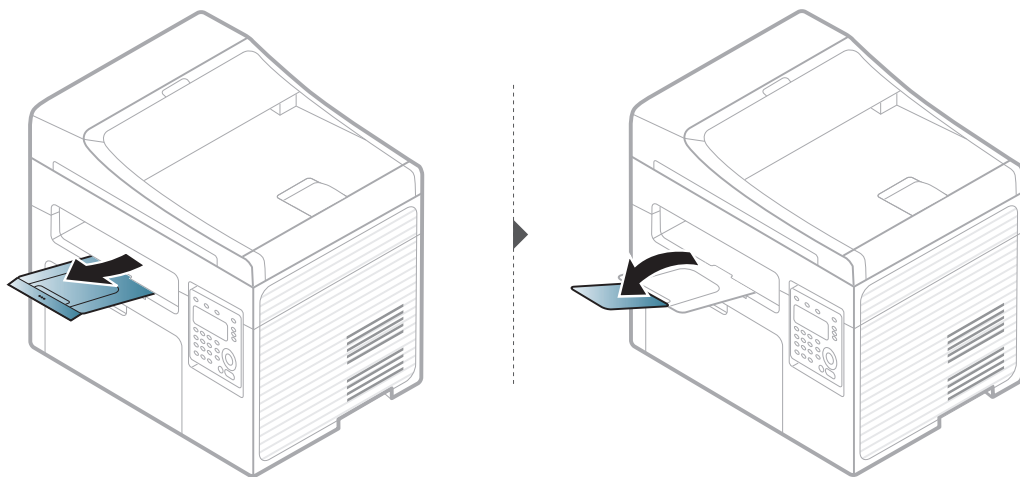

Les illustrations de ce mode d'emploi peuvent être différentes de votre appareil en fonction de ses options ou du modèle. Vérifiez le type de votre appareil (voir « Vue avant » à la page 20).

Préparation des originaux

- N'insérez pas du papier dont le format est inférieur à 142 x 148 mm ou supérieur à 216 x 356 mm.
- N'essayez pas de charger le papier suivant pour éviter le bourrage de papier, une impression de mauvaise qualité ou l'endommagement de l'appareil.
 - Papier carbone ou papier autocopiant
 - Papier couché
 - Papier bible ou trop fin
 - Papier froissé ou plié
 - Papier ondulé ou en rouleau
 - Papier déchiré
- Retirez tout trombone ou agrafe avant de charger des documents.
- Si vous avez utilisé du correcteur, de la colle ou de l'encre, vérifiez que le papier est entièrement sec avant de charger les documents.
- Ne chargez que des originaux de même format ou grammage.
- Ne chargez pas de documents reliés, de livrets, de transparents ou de documents non standard.

Supports et bacs

Chargement des originaux

Vous pouvez utiliser la vitre d'exposition ou le chargeur de documents pour charger un document original à copier, à numériser, ou pour envoyer une télécopie.



Les illustrations de ce mode d'emploi peuvent être différentes de votre appareil en fonction de ses options ou du modèle. Vérifiez le type de votre appareil (voir « Vue avant » à la page 20).

Sur la vitre d'exposition

Avec la vitre d'exposition, vous pouvez copier ou numériser des originaux. Vous pouvez obtenir une qualité de numérisation optimale, notamment pour les images en couleur ou en niveaux de gris. Assurez-vous qu'aucun document ne se trouve dans le chargeur de documents. Si un original est détecté dans le chargeur de documents, il devient prioritaire par rapport à l'original placé sur la vitre d'exposition.

- 1 Soulevez et ouvrez le capot du scanner.

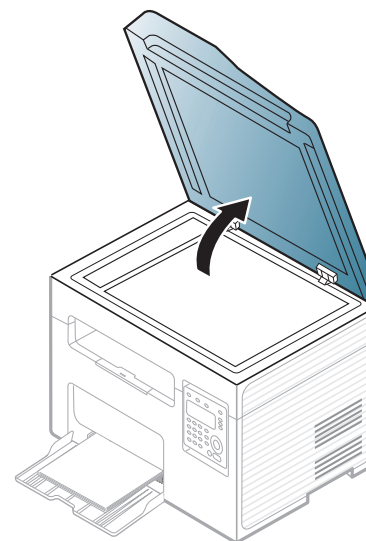

- 2 Placez les originaux, face imprimée vers le bas, sur la vitre d'exposition. Alignez-le sur le guide situé dans l'angle supérieur gauche de la vitre.

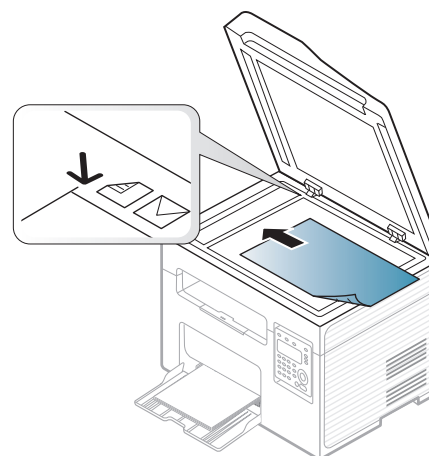

Supports et bacs

3 Fermez le capot du scanner.



- Refermez toujours le capot du scanner pour obtenir une qualité d'impression optimale et réduire la consommation de toner.
- La présence de poussière sur la vitre d'exposition peut entraîner l'apparition de taches noires sur le document imprimé. Veillez à ce que cette vitre soit toujours propre (voir « Nettoyage de l'appareil » à la page 80).
- Lorsque vous numérisez une page d'un livre ou d'un magazine, ouvrez complètement le capot du scanner, puis refermez-le. Si le livre ou le magazine fait plus de 30 mm d'épaisseur, laissez le chargeur ouvert pour effectuer la numérisation.



- Faites attention à ne pas casser la vitre d'exposition. Vous pourriez vous blesser.
- Ne la touchez pas avec vos doigts en refermant le capot du scanner. Le capot du scanner pourrait tomber et être endommagé.
- Ne regardez pas la lumière qui vient de l'intérieur du scanner lorsque vous copiez ou numérisez un document. Cela est dangereux pour vos yeux.

Dans le chargeur de documents

Le chargeur automatique de documents peut recevoir jusqu'à 40 feuilles de papier (80 g/m²) pour une tâche.

1 Ouvrez le capot du guide du chargeur de documents.

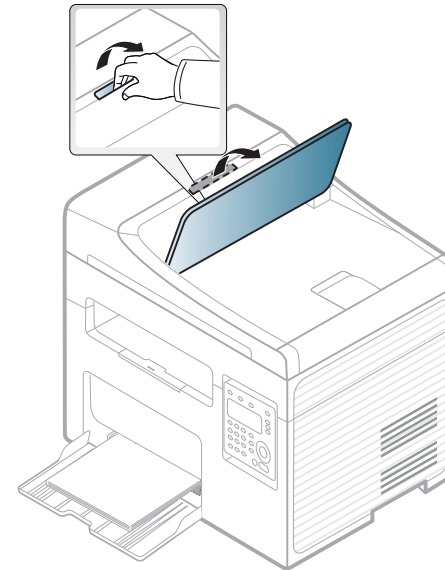

2 Courbez ou déramez la pile de papier afin de séparer les feuilles avant de charger les originaux.

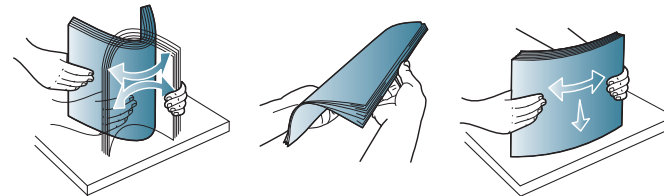

Supports et bacs

- 3** Placez l'original, face imprimée vers le haut, dans le bac d'alimentation du chargeur de documents. Assurez-vous que la partie inférieure de la pile d'originaux est alignée avec la marque de format de papier présente sur le bac d'alimentation.

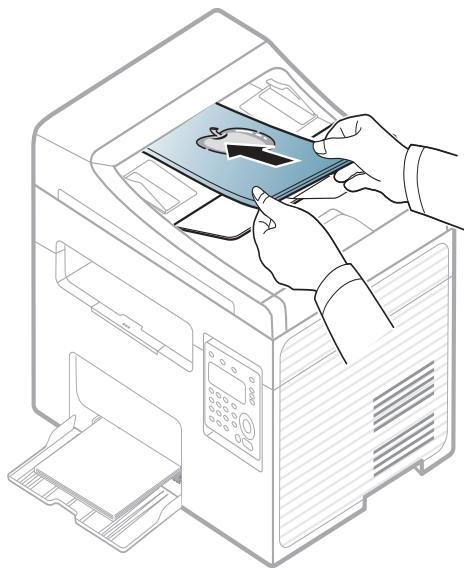

- 4** Ajustez le guide de largeur du chargeur de documents en fonction du format du papier.

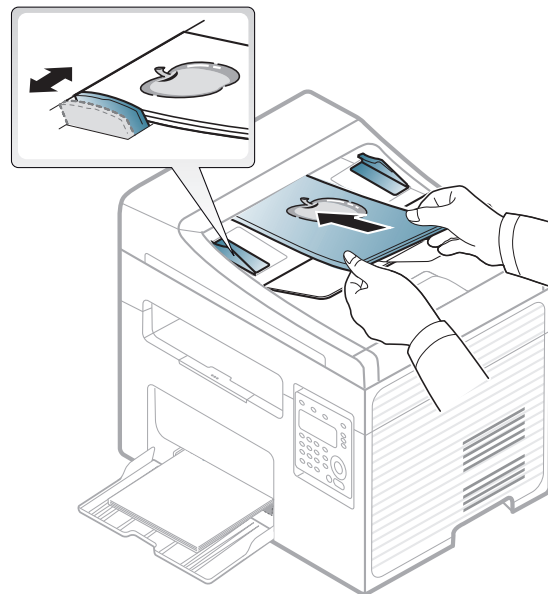

Des particules de poussière sur la vitre du chargeur de documents peuvent créer des taches noires sur le document imprimé. Veillez à ce que cette vitre soit toujours propre (voir « Nettoyage de l'appareil » à la page 80).

Impression de base



Pour en savoir plus sur les fonctions spéciales d'impression, reportez-vous au guide Avancé (voir « Utilisation des options d'impression avancées » à la page 215).

Impression



- Si vous utilisez les systèmes d'exploitation Mac ou Linux, reportez-vous au Guide avancé (voir « Impression sur Mac » à la page 225 ou « Impression Linux » à la page 227).
- Si vous utilisez Windows 8, voir « Impression de base » à la page 264.

La fenêtre **Options d'impression** suivante s'adresse au Bloc-notes dans Windows 7.

- 1 Ouvrez le document à imprimer.
- 2 Sélectionnez **Imprimer** dans le menu **Fichier**.

- 3 Sélectionnez votre appareil dans la liste **Sélectionnez une imprimante**.

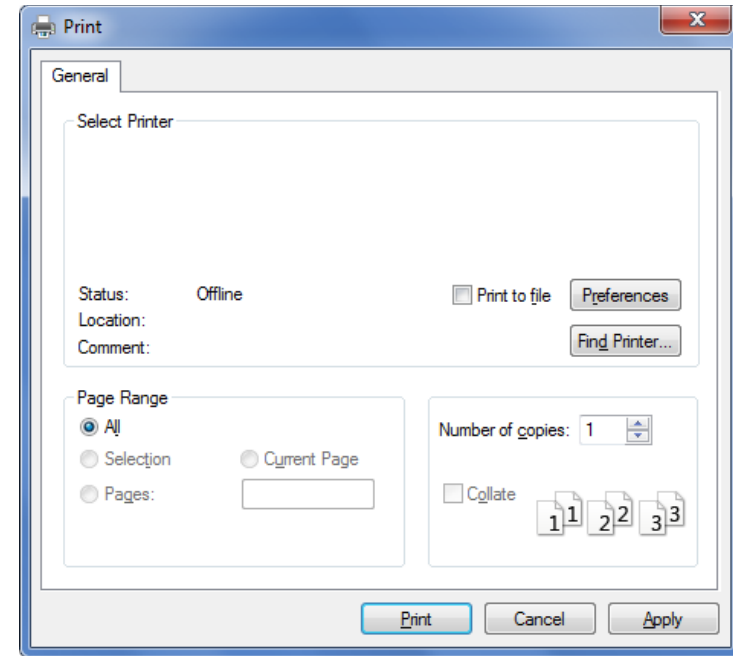

- 4 Les paramètres d'impression de base, notamment le nombre de copies et le nombre de pages sont sélectionnés dans la fenêtre **Imprimer**.





Pour exploiter pleinement les fonctions avancées d'impression, cliquez sur **Propriétés** ou **Préférences** dans la fenêtre **Imprimer** (voir « Ouverture des préférences d'impression » à la page 51).

- 5 Pour lancer l'impression, cliquez sur **OK** ou sur **Imprimer** dans la fenêtre **Imprimer**.

Impression de base





Annulation d'une impression

Si la tâche d'impression est en attente dans la liste ou la file d'attente d'impression, annulez-la comme suit:

- Vous pouvez accéder à cette fenêtre en double-cliquant simplement sur l'icône de l'appareil () dans la barre des tâches de Windows.
- Vous pouvez également annuler la tâche en cours en appuyant sur  (**Stop/Clear**) sur le panneau de commande.

Ouverture des préférences d'impression



- La fenêtre **Options d'impression** présentée dans ce guide de l'utilisateur peut être différente de l'appareil utilisé.
- Lorsque vous sélectionnez une option dans **Options d'impression**, vous pouvez voir une marque d'avertissement,  ou . Un  signifie que vous pouvez sélectionner cette option, mais qu'elle n'est pas recommandée, et une  signifie que vous ne pouvez pas sélectionner cette option à cause de la configuration ou de l'environnement de votre machine.
- Si vous utilisez Windows 8, voir « Ouvrir d'autres paramètres » à la page 265.

- 1 Ouvrez le document à imprimer.
- 2 Sélectionnez l'option **Imprimer** dans le menu Fichier. La fenêtre **Imprimer** s'ouvre.
- 3 Sélectionnez votre appareil dans la liste **Sélectionnez une imprimante**.

Impression de base

4 Cliquez sur **Propriétés** ou **Préférences**.

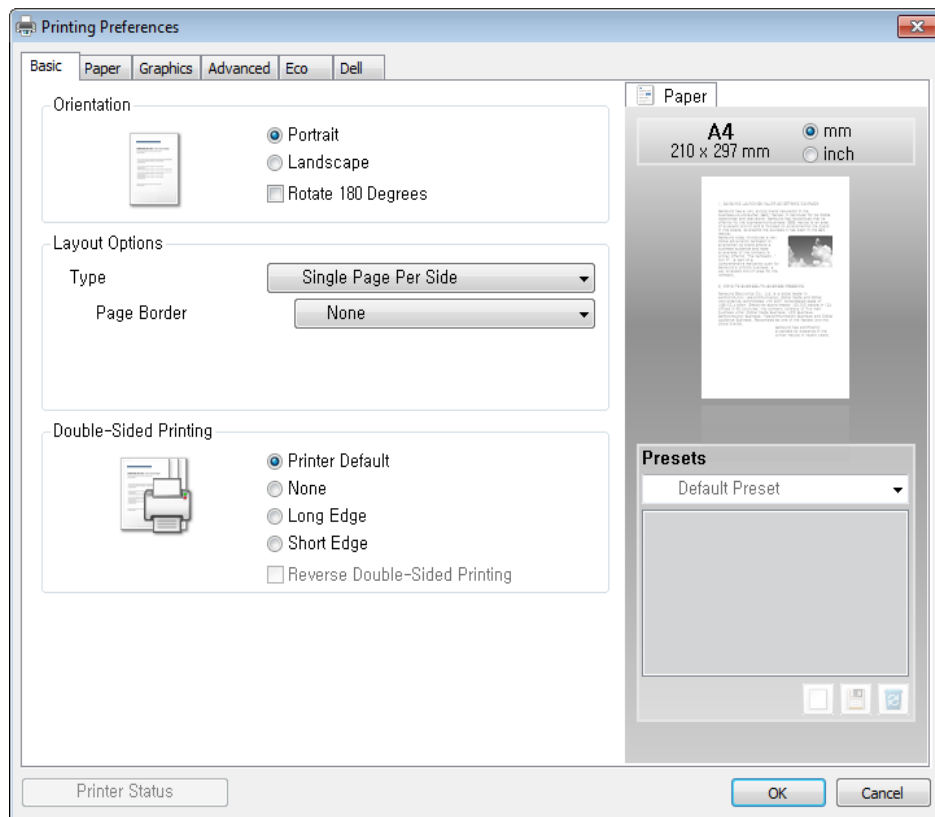

Vous pouvez vérifier le statut actuel de l'appareil en appuyant sur le bouton **État de l'imprimante** (voir « Utilisation de l'état de l'imprimante Dell » à la page 261).

Utilisation d'un réglage favori

L'option **Favoris**, visible sur chaque onglet de préférences à l'exception de l'onglet **Dell**, vous permet d'enregistrer vos préférences actuelles en vue d'une utilisation future.

Pour enregistrer un élément **Favoris**, procédez comme suit :

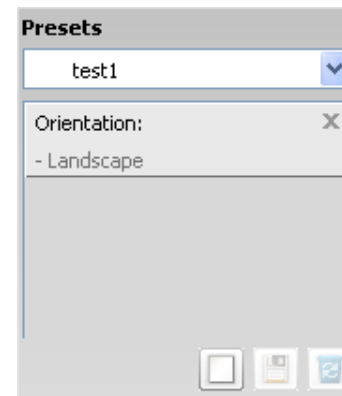

- 1 Dans chaque onglet, modifiez les paramètres selon vos préférences.
- 2 Saisissez un nom dans la zone de saisie **Favoris**.



- 3 Cliquez sur  (**Ajouter**). Quand vous enregistrez les **Favoris**, tous les paramètres actuels du pilote sont sauvegardés.

Impression de base



Sélectionnez d'autres options et cliquez sur  (**Mettre à jour**), les paramètres s'ajouteront aux préréglages effectués. Pour utiliser un paramétrage enregistré, sélectionnez le nom correspondant dans la liste déroulante **Favoris**. L'appareil est maintenant prêt à imprimer en fonction des paramètres que vous avez sélectionnés. Pour supprimer des paramètres enregistrés, sélectionnez-les dans la liste déroulante **Favoris**, puis cliquez sur  (**Supprimer**).

Vous pouvez également restaurer les réglages par défaut du pilote d'impression en sélectionnant **Favori par défaut** dans la liste déroulante **Favoris**.

Utilisation de l'aide

Cliquez sur l'option que vous souhaitez connaître dans la fenêtre **Options d'impression**, puis appuyez sur **F1** sur votre clavier.

Impression économique

La fonction **Eco** réduit la consommation de toner et l'utilisation du papier. La fonction **Eco** vous permet d'économiser des ressources d'impression et vous permet d'effectuer une impression respectueuse de l'environnement.

Si vous appuyez sur la touche **Éco** du panneau de commande, ceci active le mode économique. Le réglage par défaut du mode économique est **Plusieurs pages par face (2)** et **Économie de toner**.

Configuration du mode économique sur le panneau de commande



Vous pouvez régler les paramètres de l'appareil en utilisant les **Paramètres du périphérique** dans le programme Dell Printer Manager ou la section **Machine** du programme Printer Settings Utility.

- Si vous utilisez Windows ou Mac, voir « Paramètres du périphérique » à la page 260.

Impression de base



- Les paramètres définis sous le pilote de l'appareil prennent autorité sur ceux qui sont définis à partir du panneau de configuration.
- L'accès aux menus peut varier d'un modèle à l'autre (voir « Accès au menu » à la page 31).
- Il peut être nécessaire d'appuyer sur **OK** pour accéder aux sous-menus, pour certains modèles.

1 Sélectionnez  (**Menu**) > **Config systeme** > **CONFIG MACHINE** > **Parametres Eco** sur le panneau de commande.

2 Sélectionnez l'option désirée, puis appuyez sur **OK**.

- **Mode par def.:** Sélectionnez cette option pour activer ou désactiver le mode économique.(Économie de toner/ 2 en 1)
 - **Desactive** :désactive le mode économique.
 - **Active** :active le mode économique.



Si vous paramétrez le mode économique avec un mot de passe dans Dell Printer Manager (**Paramètres du périphérique** > **Éco**), le message **Forcage** apparaît.Vous devez entrer le mot de passe pour modifier l'état du mode économique.

- **SELECTION TEMP:** Suivez les paramètres de Dell Printer Manager.Avant de sélectionner cet élément, vous devez configurer la fonction d'économie d'énergie dans Dell Printer Manager (**Paramètres du périphérique** > **Éco**).
 - **Eco par défaut** :l'appareil est réglé sur le mode **Eco par défaut**.
 - **Eco perso** :modifiez les valeurs si nécessaire.

3 Appuyez sur **OK** pour valider votre choix.

Configuration du mode économique dans le pilote

Ouvrez l'onglet Eco pour configurer le mode économique.Lorsque vous voyez l'image économique (), ceci signifie que le mode économique est actuellement activé.

Options économiques

- **Imprimante par défaut:** Suivez les paramètres du panneau de commande de l'appareil.
- **Aucun:** Désactive le mode économique.
- **Impression éco:** Active le mode économique.Active les différents éléments économiques que vous souhaitez utiliser.
- **Mot de passe:** Si l'administrateur a décidé de l'utilisation du mode économique, vous devez entrer le mot de passe pour modifier l'état.

Impression de base

Simulateur du résultat

Simulateur du résultat indique les résultats de l'émission réduite de dioxyde de carbone, l'électricité utilisée, et la quantité de papier économisée pour les paramètres que vous avez sélectionnés.



- Les résultats sont calculés sur la base que le nombre total de feuilles de papier imprimées est cent sans page vierge lorsque le mode économique est désactivé.
- Consultez le coefficient de calcul du CO₂, de l'énergie et du papier dans l'**IEA**, l'indice du ministère des Affaires internes et de la Communication du Japon et sur www.remanufacturing.org.uk. Chaque modèle comporte un indice différent.
- La consommation électrique en mode d'impression se réfère à la consommation électrique moyenne pendant l'impression de cet appareil.
- La quantité affichée n'est qu'une estimation, car la quantité réellement économisée peut être différente, en fonction du système d'exploitation utilisé, des performances de l'ordinateur, du logiciel, de la méthode de connexion, du type de support [épaisseur], du format du support, de la complexité de la tâche, etc.

Copie de base



Pour les fonctions spéciales d'impression, consultez le Guide avancé (voir « Menu Copier » à la page 180).

Copie de base

- 1 Appuyez sur la touche  (Copier) du panneau de commande.
- 2 Placez un document individuel sur la vitre d'exposition, ou chargez les documents face imprimée vers le haut dans le chargeur de documents (voir « Chargement des originaux » à la page 47).
- 3 Si vous souhaitez personnaliser les paramètres de copie, comme **RED./AGRAND.**, **LUMINOSITE**, **CONTRASTE**, **TYPE DOC.**, etc., en utilisant les touches du panneau de commande (voir « Changer les réglages pour chaque copie » à la page 56).
- 4 Si nécessaire, saisissez le nombre de copies à réaliser à l'aide de la flèche ou du pavé numérique.
- 5 Appuyez sur  (Start).



Si vous devez annuler la copie en cours d'exécution, appuyez sur le bouton  (**Stop/Clear**) et la copie est interrompue.

Changer les réglages pour chaque copie

Votre appareil propose des paramètres par défaut pour la copie, afin que vous puissiez effectuer rapidement et facilement une copie.





- Si vous appuyez deux fois le bouton  (**Stop/Clear**) lors du paramétrage des options de copie, toutes les options définies pour la tâche en cours sont annulées et réinitialisées à leurs valeurs par défaut. Dans le cas contraire, elles ne reprennent leur état par défaut qu'une fois la copie terminée.
- L'accès aux menus peut varier d'un modèle à l'autre (voir « Accès au menu » à la page 31).
Vous pouvez personnaliser les paramètres de copie, incluant, entre autres, la luminosité et le type de document, en utilisant les **Paramètres du périphérique** dans le programme Dell Printer Manager ou la section **Machine** du programme Utilitaire de paramètres d'imprimante.
 - Si vous utilisez Windows ou Mac, voir « Paramètres du périphérique » à la page 260.
- Il peut être nécessaire d'appuyer sur **OK** pour accéder aux sous-menus, pour certains modèles.

Copie de base



Luminosité

Si votre original comporte des marques atténuées ou des images sombres, vous pouvez régler la luminosité pour obtenir une copie plus facile à lire.

- 1 Sélectionnez  (copier) >  (**Menu**) > **Fonct. copie** > **Luminosité** sur le panneau de commande.
- 2 Sélectionnez l'option désirée, puis appuyez sur **OK**.
Par exemple, l'option **CLAIR+5** est la plus claire et l'option **SOMBRE+5** est la plus sombre.
- 3 Appuyez sur  (**Stop/Clear**) pour revenir au mode prêt.



Contraste

Le menu **CONTRASTE** vous permet d'augmenter ou de réduire la différence entre les zones claires et sombres d'une image.

- 1 Sélectionnez  (copier) >  (**Menu**) > **FONCT. COPIE** > **CONTRASTE** sur le panneau de commande.
- 2 Sélectionnez l'option désirée, puis appuyez sur **OK**.
Sélectionnez **SOMBRE** pour augmenter le contraste, ou **CLAIR** pour le diminuer.
- 3 Appuyez sur  (**Stop/Clear**) pour revenir au mode prêt.

Type de document

Le réglage du type de document permet d'améliorer la qualité de la copie en sélectionnant le type de document utilisé.

- 1 Sélectionnez  (copier) >  (**Menu**) > **Fonct. copie** > **Type doc.** sur le panneau de commande.
- 2 Sélectionnez l'option désirée, puis appuyez sur **OK**.
 - **Texte** : adapté aux documents contenant essentiellement du texte.
 - **Texte/Photo** : adapté aux originaux contenant à la fois du texte et des photographies.



Si le texte de l'impression est flou, sélectionnez **TEXTE** pour obtenir des textes plus nets.

- **PHOTO** : adapté aux originaux de type photographies.
- 3 Appuyez sur  (**Stop/Clear**) pour revenir au mode prêt.

Copie réduite ou agrandie

Vous pouvez réduire ou agrandir le format d'une image copiée de 25 % à 400 % à partir du chargeur de documents ou de la vitre d'exposition.

Copie de base





- Cet élément peut ne pas être proposé selon le modèle ou les appareils optionnels (voir « Fonctionnalités diverses » à la page 9).
- Si l'appareil est réglé sur le mode économique, les fonctions de réduction et d'agrandissement ne sont pas disponibles.





Lors d'une réduction d'échelle, des lignes noires peuvent apparaître dans la partie inférieure de votre copie.

Pour sélectionner des formats de copie prédéfinis

- 1 Sélectionnez  (copier) >  (Menu) > **Fonct. copie** > **Red./agrand.** sur le panneau de commande.
- 2 Sélectionnez l'option désirée, puis appuyez sur **OK**.
- 3 Appuyez sur  (**Stop/Clear**) pour revenir au mode prêt.

Mettre à l'échelle la copie en introduisant directement le pourcentage

- 1 Sélectionnez  (copier) >  (Menu) > **Fonct. copie** > **Red./agrand.** > **PERSO** sur le panneau de commande.
- 2 Entrez la taille de copie de votre choix à l'aide du clavier numérique.
- 3 Appuyez sur **OK** pour valider votre choix.
- 4 Appuyez sur  (**Stop/Clear**) pour revenir au mode prêt.

Copie de type carte d'identité

Votre appareil peut imprimer des originaux à 2 faces sur une feuille.

L'appareil imprime le recto sur la moitié supérieure de la feuille et le verso sur la moitié inférieure de la feuille, sans réduire le format de l'original. Cette fonction est particulièrement adaptée aux documents de format réduit, tels qu'une carte de visite.



- Vous devez placer l'original sur la vitre d'exposition pour pouvoir utiliser cette fonction.
- Si l'appareil est en mode économique, cette fonction n'est pas disponible.

En fonction du modèle, la procédure peut être différente.

Copie de base

- 1 Appuyez sur le bouton **ID Copy** du panneau de commande.
- 2 Placez la face avant d'un original face vers le bas sur la vitre d'exposition, à l'endroit indiqué par la flèche. Fermez ensuite le capot du scanner.

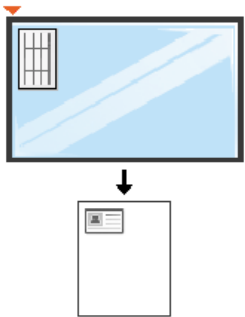

- 3 Placer recto et Et app. **[Start]** s'affiche sur l'écran.
- 4 Appuyez sur **⏏(Start)**.
Votre appareil commence la numérisation de la face avant et indique **Placer verso et Et app. [Start]**.

- 5 Retournez l'original et placez-le sur la vitre d'exposition, à l'endroit indiqué par la flèche. Fermez ensuite le capot du scanner.

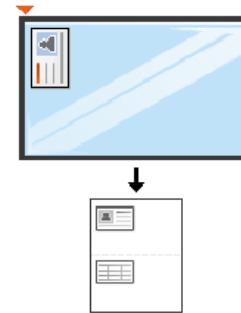

- 6 Appuyez sur **⏏(Start)**.

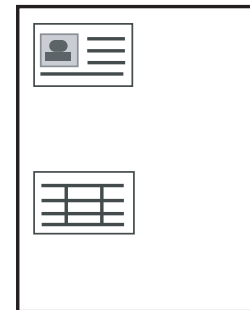

- Si vous n'appuyez pas sur la touche **⏏(Start)**, seul le recto est copié.
- Si l'original est plus grand que la zone imprimable, certaines parties risquent de ne pas apparaître à l'impression.

Numérisation de base



Pour les fonctions spéciales de numérisation, consultez le Guide avancé (voir « Fonctions de numérisation » à la page 230).

Numérisation de base

Vous trouverez ci-dessous la procédure normale de numérisation d'originaux.

Voici une méthode de numérisation de base pour un appareil connecté par le port USB.



- Il peut être nécessaire d'appuyer sur **OK** pour accéder aux sous-menus, pour certains modèles.
- Si vous souhaitez numériser en utilisant le réseau, consultez le Guide avancé (voir « Numérisation à partir d'un appareil connecté au réseau » à la page 231).

1 Placez un document individuel sur la vitre d'exposition, ou chargez les documents face imprimée vers le haut dans le chargeur de documents (voir « Chargement des originaux » à la page 47).

2 Sélectionnez  (numériser) > **NUMER. VERS PC** sur le panneau de commande.

OU

Appuyez sur le bouton **Scan to** du panneau de commande.



Si vous voyez le message **INDISPONBLE**, vérifiez la connexion du port, ou sélectionnez **Activer** dans **Dell Printer Manager** >  Basculer en mode avancé > **Paramètres Numériser vers PC**.

3 Sélectionnez la destination de numérisation désirée, puis appuyez sur **OK**.

Le paramètre par défaut est **MES DOCUMENTS**.



- Vous pouvez créer et enregistrer des paramètres fréquemment utilisés en tant que liste de profil. Vous pouvez également ajouter et supprimer un profil et enregistrer chaque profil dans un emplacement différent.
- Pour modifier les paramètres : **Dell Printer Manager** >  Basculer en mode avancé > **Paramètres Numériser vers PC**.

4 Sélectionnez l'option désirée, puis appuyez sur **OK**.

5 La numérisation commence.



L'image numérisée est enregistrée sur l'ordinateur dans **C:\Utilisateurs\Nom de l'utilisateur\Mes documents**. Le dossier enregistré peut varier suivant votre système d'exploitation ou l'application utilisée.

Options de base de la fonction Télécopie



- Pour les fonctions spéciales de télécopie, consultez le Guive avancé (voir « Fonctions de télécopie » à la page 238).



- Vous ne pouvez pas utiliser cet appareil comme télécopieur via le téléphone par Internet. Pour plus d'informations, consultez votre fournisseur d'accès à Internet.
- Nous vous recommandons d'utiliser des services téléphoniques analogiques classiques (PSTN :réseau téléphonique public commuté) lors de la connexion des lignes téléphoniques pour utiliser le télécopieur. Si vous utilisez d'autres services Internet (DSL, ISDN, VoIP), vous pouvez améliorer la qualité de connexion en utilisant le Micro-filtre. Le microfiltre élimine les signaux de bruit inutiles et améliore la qualité de la connexion ou d'Internet. Étant donné que le Micro-filtre DSL n'est pas fourni avec l'appareil, contactez votre fournisseur de services Internet pour l'utilisation sur le Micro-filtre DSL.

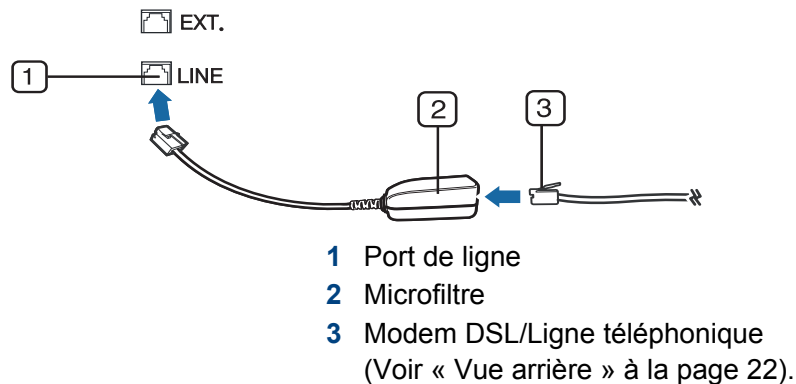

Préparation à l'envoi de télécopie

Avant d'envoyer ou de recevoir un fax, vous devez raccorder le cordon fourni à la prise téléphonique murale (voir « Vue arrière » à la page 22). Reportez-vous au Guide d'installation rapide pour la procédure de connexion. La mise en place d'une connexion téléphonique varie d'un pays à un autre.

Envoi d'une télécopie



Vous pouvez utiliser le chargeur de documents tout comme la vitre d'exposition pour charger les originaux. Si les originaux sont placés à la fois dans le chargeur de documents et sur la vitre d'exposition, l'appareil lit d'abord les documents du chargeur de documents, qui est prioritaire en matière de numérisation.

- 1 Placez un document individuel sur la vitre d'exposition, ou chargez les documents face imprimée vers le haut dans le chargeur de documents (voir « Chargement des originaux » à la page 47).
- 2 Sélectionnez  (fax) sur le panneau de commande.
- 3 Vous pouvez ajuster la résolution et le contraste de l'original (voir « Configuration des paramètres de document » à la page 64).

Options de base de la fonction Télécopie

- 4 Saisissez le numéro de télécopie du destinataire (voir « Lettres et chiffres du clavier » à la page 209).
- 5 Appuyez sur le bouton  (**Start**) du panneau de commande. L'appareil lance la numérisation et envoie le fax aux destinataires.





- Si vous souhaitez envoyer une télécopie directement à partir de votre ordinateur, utilisez Dell Network PC Fax (voir « Envoi d'une télécopie depuis l'ordinateur » à la page 239).
- Lorsque vous souhaitez annuler un fax, appuyez sur  (**Stop/ Clear**) avant que l'appareil ne lance la transmission.
- Si vous avez utilisé la vitre d'exposition, un message vous invite à charger une autre page.

Envoi manuel d'une télécopie

Suivez les instructions suivantes pour envoyer une télécopie à l'aide du bouton  (**On Hook Dial**) du panneau de commande.



Si votre appareil comporte un combiné, vous pouvez l'utiliser pour envoyer un fax (voir « Fonctionnalités diverses » à la page 9).

- 1 Placez un document individuel sur la vitre d'exposition, ou chargez les documents face imprimée vers le haut dans le chargeur de documents (voir « Chargement des originaux » à la page 47).
- 2 Sélectionnez  (fax) sur le panneau de commande.
- 3 Vous pouvez ajuster la résolution et le contraste de l'original (voir « Configuration des paramètres de document » à la page 64).
- 4 Appuyez sur le bouton  (**On Hook Dial**) du panneau de commande ou soulevez le combiné.
- 5 Saisissez un numéro de télécopie à l'aide du clavier numérique du panneau de configuration.
- 6 Appuyez sur  (**Start**) sur le panneau de commande lorsque vous percevez le signal sonore aigu du télécopieur distant.



Options de base de la fonction Télécopie

Envoi d'une télécopie vers plusieurs destinataires

Vous pouvez utiliser la fonction d'envoi multiple pour envoyer une télécopie vers plusieurs destinataires. Les originaux sont automatiquement enregistrés dans la mémoire et envoyés à un système distant. Une fois transmis, les documents sont automatiquement effacés de la mémoire.



Vous ne pouvez pas envoyer de télécopies à l'aide de cette fonction si vous avez choisi le réglage super fin ou si la télécopie est en couleur.

- 1 Placez un document individuel sur la vitre d'exposition, ou chargez les documents face imprimée vers le haut dans le chargeur de documents (voir « Chargement des originaux » à la page 47).
- 2 Sélectionnez  (fax) sur le panneau de commande.
- 3 Vous pouvez ajuster la résolution et le contraste de l'original (voir « Configuration des paramètres de document » à la page 64).
- 4 Sélectionnez  (Menu) > **Fonction de fax** > **Envoi multiple** sur le panneau de commande.
- 5 Introduisez le numéro du premier télécopieur de réception, puis appuyez sur **OK**.
Vous pouvez appuyer sur les numéros abrégés ou sélectionner un numéro de groupe à l'aide de la touche  (**Address Book**).

- 6 Saisissez le deuxième numéro de télécopie, puis appuyez sur **OK**.
Un message vous invite à saisir un autre numéro de télécopie auquel envoyer le document.
- 7 Pour entrer des numéros de télécopie supplémentaires, appuyez sur **OK** lorsque **OUI** apparaît, puis répétez les étapes 5 et 6.



- Vous pouvez ajouter jusqu'à 10 numéros de fax.
- Dès que vous aurez saisi un numéro de composition de groupe, vous ne pourrez plus saisir d'autres numéros de composition de groupe.

- 8 Lorsque vous avez terminé la saisie des numéros de télécopie, appuyez sur **NON** à l'invite **Autre no. ?**, puis appuyez sur **OK**.
L'appareil commence à envoyer la télécopie aux numéros indiqués, en suivant l'ordre dans lequel vous les avez saisis.
Un journal d'envoi multiple est imprimé après l'envoi des télécopies.

Options de base de la fonction Télécopie

Réception d'une télécopie

Votre appareil est programmé sur le mode Fax en usine. Lorsque vous recevez une télécopie, l'appareil répond à l'appel au bout d'un certain nombre de sonneries et la réception a lieu de façon automatique.

Configuration des paramètres de document



Avant d'envoyer une télécopie, modifiez les paramètres suivants en fonction de votre document original, afin d'obtenir la meilleure qualité.



Il peut être nécessaire d'appuyer sur **OK** pour accéder aux sous-menus, pour certains modèles.

Resolution

Les paramètres par défaut donnent de très bons résultats avec les documents originaux classiques contenant du texte. Cependant, si vous envoyez des originaux de mauvaise qualité ou contenant des photographies, vous pouvez régler la résolution pour obtenir une télécopie de qualité supérieure.

- 1 Sélectionnez  (fax) >  (**Menu**) > **Fonction de fax** > **Resolution** sur le panneau de commande.
 - 2 Sélectionnez l'option désirée, puis appuyez sur **OK**.
 - **STANDARD** : originaux comportant des caractères de taille normale.
 - **Supérieure** : originaux contenant de petits caractères ou des lignes fines ou originaux imprimés à l'aide d'une imprimante matricielle.
 - **OPTIMALE** : originaux contenant des détails extrêmement fins. Le mode **OPTIMALE** n'est activé que si l'appareil avec lequel vous communiquez prend également en charge la résolution de type super fin.
-  • Le mode **OPTIMALE** n'est pas disponible lors de l'envoi de documents mémorisés. La résolution est automatiquement réglée sur **SUPERIEURE**.
- Si la résolution de votre appareil est réglée sur **OPTIMALE** et que le télécopieur avec lequel vous communiquez ne prend pas en charge la résolution **OPTIMALE**, l'appareil transmet les données en appliquant la résolution la plus élevée acceptée par ce télécopieur.
- **FAX PHOTO** : originaux contenant des niveaux de gris ou des photographies.
 - **FAX COULEUR** : originaux comportant des couleurs.

Options de base de la fonction Télécopie



- La multidiffusion n'est pas disponible dans ce mode.
- Vous ne pouvez envoyer un fax couleur que si l'appareil avec lequel vous communiquez prend également en charge la réception de fax couleurs et que vous envoyez le fax manuellement.



3 Appuyez sur  (**Stop/Clear**) pour revenir au mode prêt.

Luminosité

Vous pouvez sélectionner le niveau de contraste du document original.



Le paramètre de contraste est appliqué à la tâche de télécopie en cours. Pour modifier le paramètre par défaut (voir « Menu Télécopier » à la page 187).

- 1 Sélectionnez  (fax) >  (**Menu**) > **Fonction de fax** > **Luminosité** sur le panneau de commande.
- 2 Sélectionnez le niveau de luminosité souhaité.
- 3 Appuyez sur  (**Stop/Clear**) pour revenir au mode prêt.



3. Maintenance

Ce chapitre fournit des informations sur l'achat des consommables, des accessoires et des pièces de rechange disponibles pour votre appareil.

- **Commande de consommables et d'accessoires** 67
- **Consommables disponibles** 68
- **Pièces de rechange disponibles** 69
- **Installation d'accessoires** 70
- **Stockage de la cartouche de toner** 72
- **Redistribution du toner** 74
- **Remplacement de la cartouche de toner** 76
- **Suivi de la durée de vie des consommables** 78
- **Configuration de l'alerte de toner faible** 79
- **Nettoyage de l'appareil** 80
- **Conseils pour déplacer et stocker l'appareil** 85

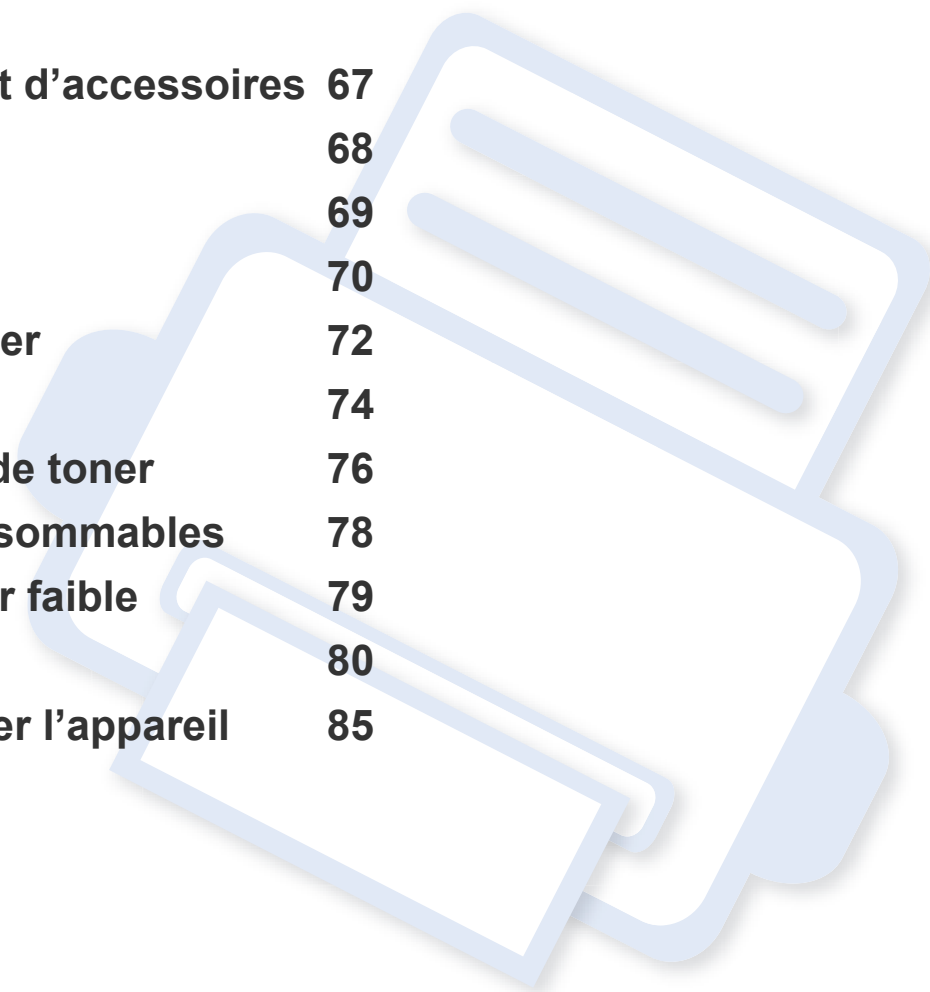

Commande de consommables et d'accessoires



Les accessoires disponibles peuvent varier d'un pays à l'autre. Contactez votre représentant commercial pour obtenir la liste des consommables et pièces de rechange disponibles.

Pour commander des accessoires, consommables et pièces de rechange agréées par Dell, contactez le distributeur ou revendeur Dell auprès duquel vous avez acheté l'appareil. Vous pouvez également visiter le site www.Dell.com/supplies. Sélectionnez votre pays/région, pour trouver les informations de contact pour bénéficier de nos services.

Consommables disponibles

Lorsque les consommables arrivent à épuisement, vous pouvez commander les types suivants de consommables pour votre appareil :

Type	Nombre de pages (moyenne) ^a	Nom de pièce
Cartouche de toner	Environ 1 500 pages	YK1PM (tous les pays à l'exception de la Chine)
		15RRN (uniquement pour la Chine)

a. Valeur déclarée conformément aux spécifications ISO/IEC 19752. Le nombre de pages peut varier selon l'environnement de fonctionnement, l'intervalle d'impression, les graphiques, le type et la taille des supports.



La durée de vie de la cartouche peut varier selon les options, le pourcentage de zone d'image et le mode de tâches utilisés.



Lorsque vous achetez de nouveaux consommables ou cartouches d'impression, vous devez vous les procurer dans le pays d'achat de l'appareil. Sinon, les cartouches d'impression ou autres consommables ne seront pas compatibles avec votre appareil étant donné que leur configuration varie en fonction des pays.



Dell ne recommande pas l'utilisation de cartouches de toner Dell non authentiques, comme des cartouches rechargées ou reconditionnées. Dell ne peut pas garantir la qualité d'une cartouche non authentique Dell. Tout entretien ou toute réparation requis(e) suite à l'utilisation de cartouches de toner non-Dell ne sera pas couvert(e) par la garantie de l'appareil.

Pièces de rechange disponibles

Pour acheter des pièces de rechange, contactez la source où vous avez acheté l'appareil. Il est recommandé de faire effectuer ces opérations de maintenance par un fournisseur agréé, un distributeur ou le revendeur auprès duquel vous avez acquis l'appareil. La garantie ne couvre pas le remplacement de toutes pièces de rechange qui ont atteint leur nombre de pages moyen.

Les pièces de rechange sont remplacées à des intervalles spécifiques afin d'éviter des problèmes de qualité d'impression et d'alimentation papier résultant de pièces usées; voir le tableau ci-dessous. L'objet de celui-ci est de maintenir votre appareil en parfait état de marche. Les pièces de rechange ci-dessous doivent être remplacées lorsque le nombre de pages prévu de chaque élément a été atteint.

Pièces	Nombre de pages (moyenne) ^a
Rouleau de transfert	Environ 30 000 pages
Unité de chauffe	Environ 30 000 pages
Rouleau d'entraînement	Environ 30 000 pages
Rouleau d'alimentation	Environ 30 000 pages
Rouleau d'alimentation ADF^b	Environ 20 000 pages
Patin ADF^b	Environ 20 000 pages

a. Peut varier en fonction du système d'exploitation utilisé, du fonctionnement de votre ordinateur, logiciel d'application, méthode de connexion, support, format du support et complexité du travail.

b. Cet élément peut ne pas être proposé selon le modèle ou les appareils optionnels (voir « Fonctionnalités diverses » à la page 9).

Installation d'accessoires

Lorsque vous installez des périphériques en option comme un bac, une mémoire, etc., cette machine les détecte et les paramètre automatiquement. Si vous ne pouvez pas utiliser les périphériques en option installés dans ce pilote, vous pouvez les configurer dans les **Paramètres du périphérique** à utiliser.

- 1 Cliquez sur le menu Windows **Démarrer**.
 - Sous Windows 8, à partir des **Charms**, sélectionnez **Rechercher > Paramètres**.
- 2 Sous Windows XP/2003, sélectionnez **Imprimantes et télécopieurs**.
 - Sous Windows 2008/Vista, sélectionnez **Panneau de configuration > Matériel et audio > Imprimantes**.
 - Sous Windows 7, sélectionnez **Panneau de configuration > Matériel et audio > Périphérique et imprimantes**.
 - Sous Windows Server 2008 R2, sélectionnez **Panneau de configuration > Matériel > Périphérique et imprimantes**.
 - Sous Windows 8, recherchez **Périphérique et Imprimantes**.
- 3 Cliquez avec le bouton droit sur votre appareil.

- 4 Sous Windows XP/2003/2008/Vista, sélectionnez **Propriétés**.
 - Sous Windows 7, Windows Server 2008 R2 et Windows 8, dans les menus contextuels, sélectionnez les **Propriétés de l'imprimante**.



Si la marque ► accompagne l'élément **Propriétés de l'imprimante**, vous pouvez sélectionner les autres pilotes d'impression reliés à l'imprimante sélectionnée.

- 5 Sélectionnez **Options du périphérique** ou **Paramètres du périphérique**.



La fenêtre **Propriétés de l'imprimante** peut différer selon le pilote ou le système d'exploitation que vous utilisez.

- 6 Sélectionnez l'option appropriée.

Installation d'accessoires



Selon les options ou le modèle de votre appareil, il est possible que certains menus ne s'affichent pas à l'écran. Dans ce cas, votre appareil ne les prend pas en charge.

- **Options du bac** : sélectionnez le bac optionnel que vous avez installé. Vous pouvez sélectionner le bac.
- **Options de stockage** : sélectionnez la mémoire optionnelle que vous avez installée. Si cette option est cochée, vous pouvez sélectionner le **Mode d'impression**.
- **Configuration de l'imprimante** : sélectionnez la langue de l'imprimante pour la tâche d'impression.
- **Paramètres de l'administrateur** : vous pouvez sélectionner l'**Etat de l'imprimante** et le **Spooling EMF**.
- **Paramètres du format de papier personnalisé** : Vous pouvez spécifier un format de papier personnalisé.

7 Cliquez sur **OK** jusqu'à ce que vous sortiez de la fenêtre **Propriétés de l'imprimante**.

Stockage de la cartouche de toner

Les cartouches de toner contiennent des composants qui sont sensibles à la lumière, à la température et à l'humidité. Dell suggère aux utilisateurs de suivre ces recommandations pour garantir le niveau de performance optimal, la qualité la plus élevée et la meilleure longévité des nouvelles cartouches de toner Dell.

Rangez cette cartouche dans le même environnement que celui où sera utilisée l'imprimante. Il peut s'agir de conditions de température et d'humidité contrôlées. La cartouche de toner doit rester dans son emballage d'origine, non ouvert, jusqu'à son installation – si vous ne disposez pas de l'emballage d'origine, couvrez l'ouverture supérieure de la cartouche avec du papier et stockez-la dans un meuble.

L'ouverture anticipée de l'emballage de la cartouche réduit considérablement sa durée de conservation et d'utilisation. Ne rangez pas la cartouche à même le sol. Si vous retirez la cartouche de toner de l'imprimante, stockez-la toujours en respectant les instructions suivantes.

- Rangez la cartouche à l'intérieur du sachet de protection de l'emballage original.
- Stockez-la à plat (pas déposée sur une extrémité) selon la même orientation que si elle était installée dans l'appareil.
- Ne stockez pas les consommables dans les conditions suivantes:
 - à une température supérieure à 40 °C ;
 - à un taux d'humidité inférieur à 20 % ou supérieur à 80 %
 - dans un environnement soumis à des variations importantes en termes d'humidité ou de température ;
 - exposés directement au rayonnement solaire ou à l'éclairage de la pièce ;

- dans des endroits poussiéreux ;
- dans une voiture sur une trop longue période ;
- dans un environnement comportant des gaz corrosifs ;
- dans un environnement iodé.

Instructions de manipulation

- Ne touchez pas la surface du tambour photoconducteur dans la cartouche.
- N'exposez pas la cartouche à des vibrations ou chocs inutiles.
- Ne faites jamais tourner le tambour à la main, particulièrement dans le sens inverse, sous peine d'endommager le mécanisme interne et de renverser du toner.

Utilisation de la cartouche de toner

Dell Inc. ne recommande ni n'approuve l'utilisation de cartouches de toner non-Dell dans votre imprimante, y compris les cartouches génériques, de marque de distributeur, rechargées ou réusinées.



La garantie de l'imprimante Dell ne couvre pas les dommages à l'imprimante provoqués par l'utilisation d'une cartouche de toner rechargée, reconditionnée ou d'une autre marque que Dell.

Stockage de la cartouche de toner

Durée de vie estimée d'une cartouche

La durée de vie (l'autonomie) estimée d'une cartouche dépend de la quantité de toner utilisée pour chaque travail d'impression. La durée de vie réelle peut varier selon la densité des pages imprimées, l'environnement de travail, le pourcentage de la zone d'image, les intervalles entre les impressions, le type et/ou le format du support d'impression. Par exemple, si vous imprimez beaucoup de graphiques, la consommation de toner est plus élevée et vous pouvez être amené à changer plus souvent la cartouche.

Redistribution du toner

Lorsque la cartouche de toner approche de la fin de sa durée de vie:

- Des bandes blanches ou l'impression devient plus claire et/ou la densité varie d'un côté à un autre.
- Le voyant **Status** clignote en rouge. Si votre appareil dispose d'un voyant **Toner**, il clignote en orange.

Dans ce cas, vous pouvez améliorer temporairement la qualité d'impression en répartissant le toner restant dans la cartouche. Parfois, des bandes blanches ou une impression plus claire peuvent persister même après la redistribution du toner.



Les illustrations de ce mode d'emploi peuvent être différentes de votre appareil en fonction de ses options ou du modèle. Vérifiez le type de votre appareil (voir « Vue avant » à la page 20).



- Pour éviter d'endommager la cartouche de toner, ne l'exposez pas à la lumière plus de quelques minutes. Si nécessaire, recouvrez-la d'une feuille de papier.
- Ne touchez pas la partie verte de la cartouche de toner. Utilisez la poignée de la cartouche pour éviter de toucher la zone en question.
- N'utilisez pas d'objets pointus, comme un couteau ou des ciseaux, pour ouvrir l'emballage de la cartouche de toner. Ils peuvent rayer le tambour de la cartouche.
- Si vous recevez du toner sur vos vêtements, essuyez-les avec un chiffon sec et lavez-les à l'eau froide. L'eau chaude fixe le toner sur le tissu.
- Lorsque vous ouvrez le module de numérisation, maintenez le chargeur de documents et le module de numérisation ensemble.

Redistribution du toner

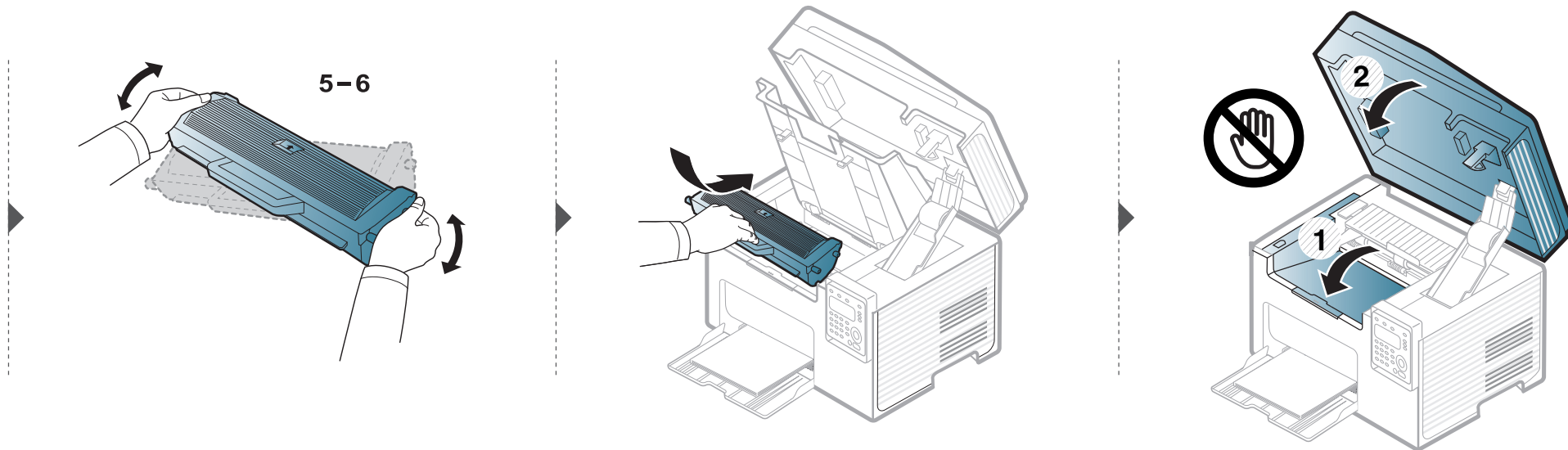
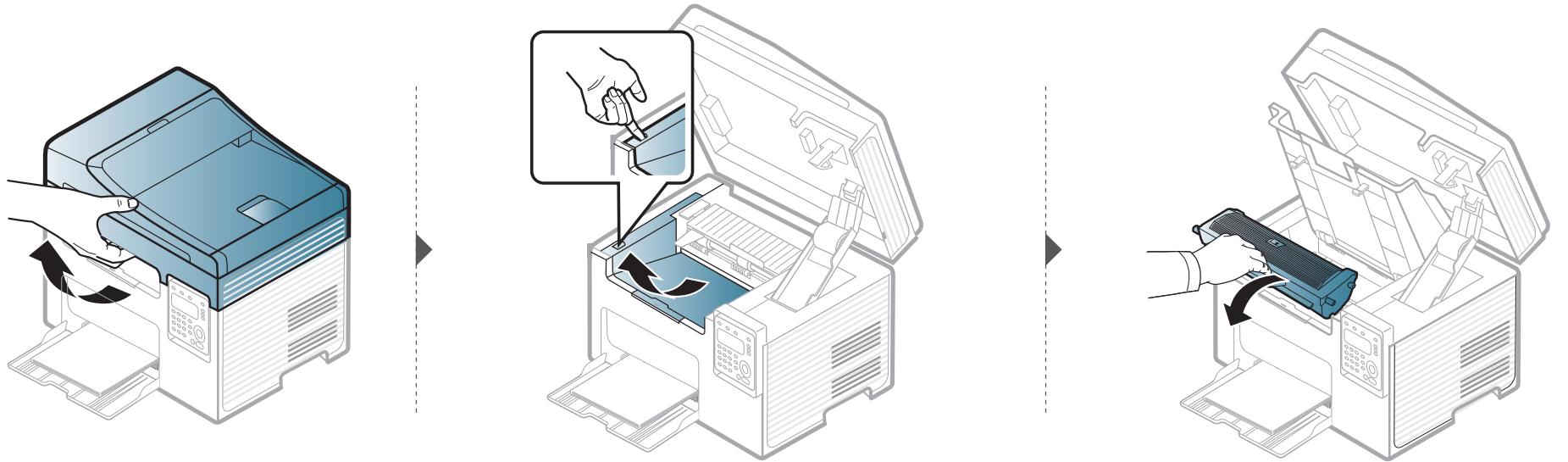

Remplacement de la cartouche de toner



- Secouez bien la cartouche de toner, afin d'améliorer la qualité de l'impression initiale.
- Les illustrations de ce mode d'emploi peuvent être différentes de votre appareil en fonction de ses options ou du modèle. Vérifiez le type de votre appareil (voir « Vue avant » à la page 20).



- Pour éviter d'endommager la cartouche de toner, ne l'exposez pas à la lumière plus de quelques minutes. Si nécessaire, recouvrez-la d'une feuille de papier.
- Ne touchez pas la partie verte de la cartouche de toner. Utilisez la poignée de la cartouche pour éviter de toucher la zone en question.
- N'utilisez pas d'objets pointus, comme un couteau ou des ciseaux, pour ouvrir l'emballage de la cartouche de toner. Ils peuvent rayer le tambour de la cartouche.
- Si vous recevez du toner sur vos vêtements, essuyez-les avec un chiffon sec et lavez-les à l'eau froide. L'eau chaude fixe le toner sur le tissu.
- Lorsque vous ouvrez le module de numérisation, maintenez le chargeur de documents et le module de numérisation ensemble.

Lorsque la cartouche de toner a atteint sa fin de vie, l'appareil arrêtera d'imprimer.

Remplacement de la cartouche de toner

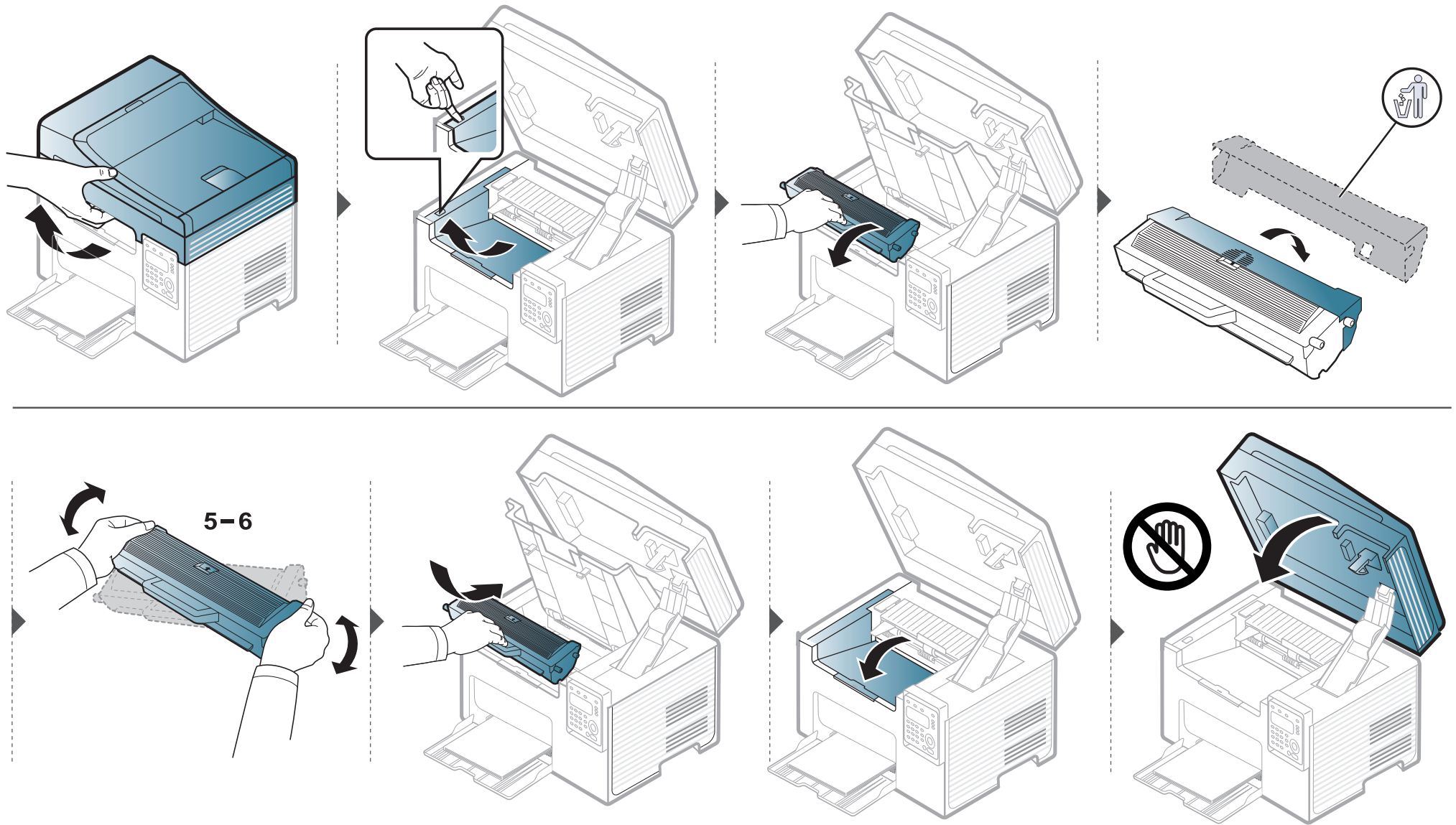



Suivi de la durée de vie des consommables

Si vous rencontrez de fréquents problèmes de bourrage papier ou d'impression, vérifiez le nombre de pages que l'appareil a imprimé ou numérisé. Remplacez si nécessaire les pièces correspondantes.



- An mode prêt, appuyez sur le bouton  (**Stop/Clear**) pendant environ 6 secondes, puis relâchez-le. Un rapport sur les consommables s'imprime.
- Il peut être nécessaire d'appuyer sur **OK** pour accéder aux sous-menus, pour certains modèles.

- 1 Sélectionnez  (**Menu**) > **Config systeme** > **Maintenance** > **Dur vie conso** sur le panneau de commande.
- 2 Sélectionnez l'option désirée, puis appuyez sur **OK**.
 - **Total** : affiche le nombre total de pages imprimées.
 - **Numeris. ADF** : affiche le nombre de pages imprimées à l'aide du chargeur automatique.
 - **NUMERIS. VITRE** : affiche le nombre de pages numérisées à l'aide de la vitre d'exposition.
 - **Infos conso.** : imprime la page d'informations concernant les consommables.
- 3 Appuyez sur  (**Stop/Clear**) pour revenir au mode prêt.

Configuration de l'alerte de toner faible

Si la cartouche du toner est presque épuisée, un message apparaît (ou un voyant s'allume) informant l'utilisateur qu'il doit la changer. Vous pouvez choisir de faire apparaître ou non ce message (ou de faire s'allumer ou non ce voyant).



Vous pouvez régler les paramètres de l'appareil en utilisant les **Paramètres du périphérique** dans le programme Dell Printer Manager ou la section **Machine** du programme Printer Settings Utility.

- Si vous utilisez Windows ou Mac, voir « Paramètres du périphérique » à la page 260.

- 1 Sélectionnez  (**Menu**) > **Config systeme** > **Maintenance** > **Alert ton faib** sur le panneau de commande.
- 2 Sélectionnez l'option de votre choix.
- 3 Appuyez sur **OK** pour valider votre choix.

Nettoyage de l'appareil

Si des problèmes de qualité d'impression surviennent, ou si vous utilisez votre appareil dans un environnement poussiéreux, vous devez nettoyer votre appareil régulièrement afin de préserver des conditions d'impression optimale et augmenter la durée de vie de votre appareil.



- Le nettoyage du boîtier de l'appareil avec des produits d'entretien contenant une forte teneur en alcool, solvant ou autre substance puissante peut décolorer ou endommager le boîtier.
- Si votre appareil ou son environnement proche est souillé par du toner, nous vous recommandons d'utiliser un tissu ou un chiffon humidifié avec de l'eau pour le nettoyer. Avec un aspirateur, vous risquez de faire voler le toner et d'être incommodé par le nuage ainsi formé.

Nettoyage de l'extérieur

Nettoyez le boîtier de l'imprimante avec un chiffon doux non pelucheux. Humidifiez légèrement le chiffon avec de l'eau, mais faites attention à ne pas laisser couler de liquide sur l'appareil ou à l'intérieur.

Nettoyage de l'appareil

Nettoyage de l'intérieur

Lors de l'impression, des particules de poussière, de toner et de papier peuvent s'accumuler à l'intérieur de l'appareil. Cette accumulation risque d'entraîner des problèmes de qualité d'impression, tels que la présence de taches ou de traînées de toner. Le fait de nettoyer l'intérieur de l'appareil permet de supprimer et de diminuer ce genre de problèmes.



- Pour éviter d'endommager la cartouche de toner, ne l'exposez pas à la lumière plus de quelques minutes. Si nécessaire, recouvrez-la d'une feuille de papier.
- Ne touchez pas la partie verte de la cartouche de toner. Utilisez la poignée de la cartouche pour éviter de toucher la zone en question.
- Utilisez un chiffon sec et non pelucheux pour nettoyer l'intérieur de l'appareil, faites attention à ne pas endommager le rouleau de transfert ou d'autres pièces internes. N'utilisez pas de solvants, comme du benzène ou du diluant. Des problèmes de qualité d'impression peuvent se produire et endommager l'appareil.



- Utilisez un chiffon sec et non pelucheux pour nettoyer l'appareil.
- Mettez l'appareil hors tension et débranchez le cordon d'alimentation. Attendez que l'appareil refroidisse. Si votre appareil possède un interrupteur d'alimentation, éteignez l'appareil avant de le nettoyer.
- Les illustrations de ce mode d'emploi peuvent être différentes de votre appareil en fonction de ses options ou du modèle. Vérifiez le type de votre appareil (voir « Vue avant » à la page 20).
- Lorsque vous ouvrez le module de numérisation, maintenez le chargeur de documents et le module de numérisation ensemble.

Nettoyage de l'appareil

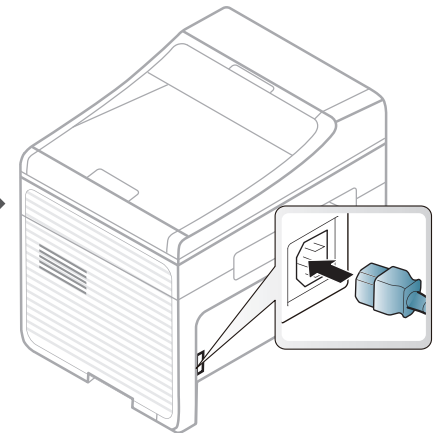
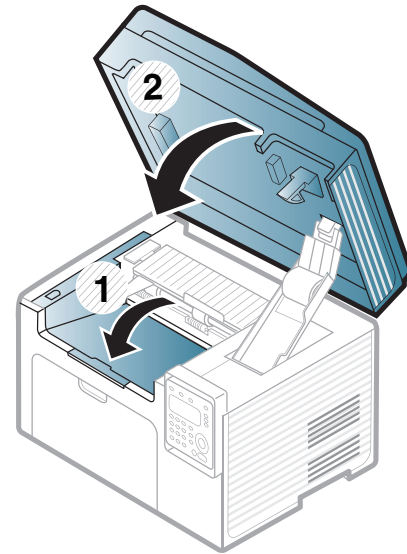
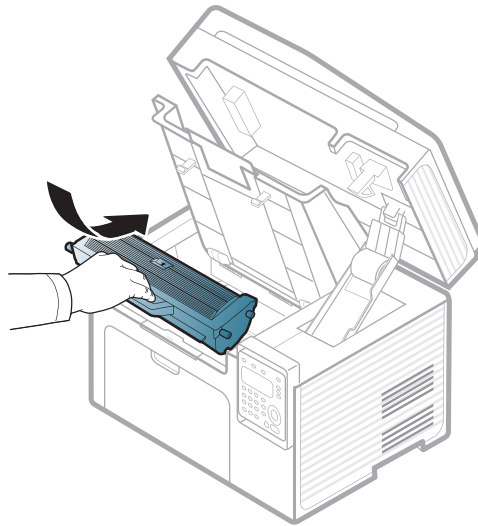
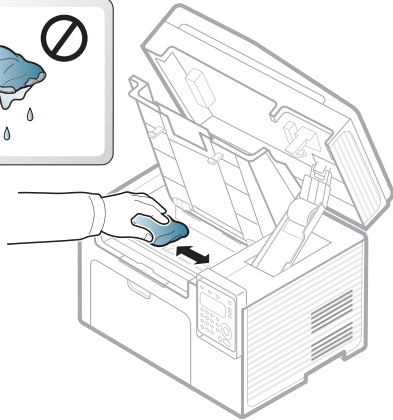
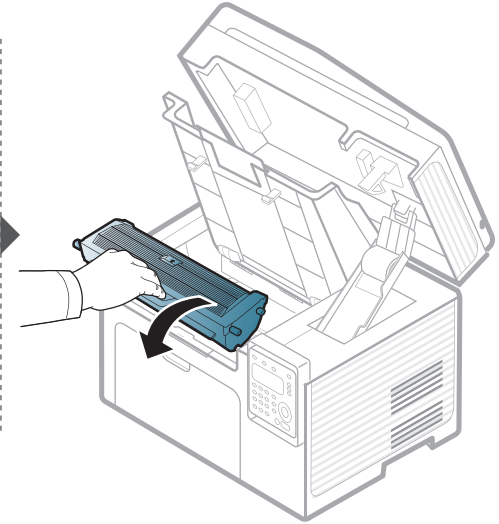
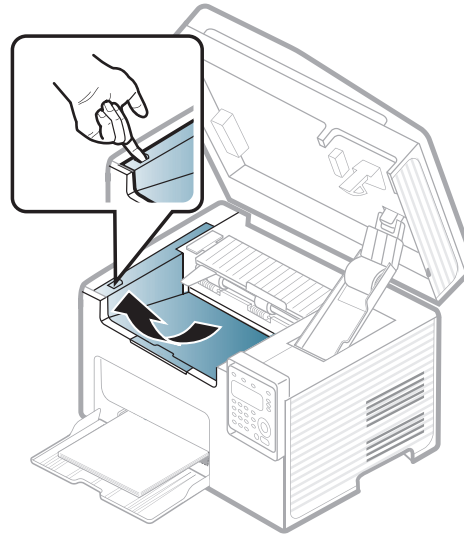
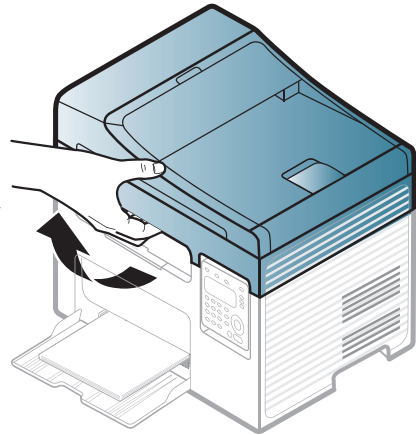
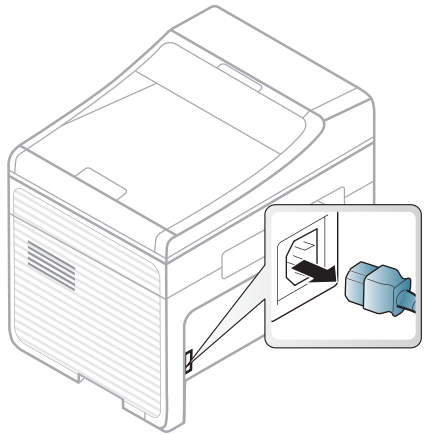

Nettoyage de l'appareil

Nettoyage du rouleau d'entraînement



- Mettez l'appareil hors tension et débranchez le cordon d'alimentation. Attendez que l'appareil refroidisse. Si votre appareil possède un interrupteur d'alimentation, éteignez l'appareil avant de le nettoyer.
- Les illustrations de ce mode d'emploi peuvent être différentes de votre appareil en fonction de ses options ou du modèle. Vérifiez le type de votre appareil (voir « Vue avant » à la page 20).

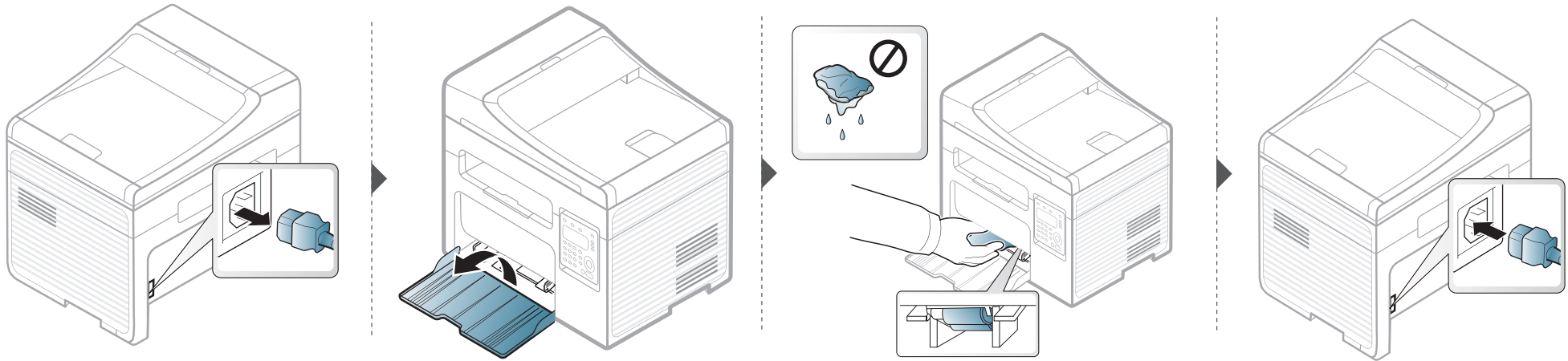

Nettoyage de l'appareil

Nettoyage du scanner

En nettoyant régulièrement le module de numérisation, vous aurez l'assurance d'obtenir une qualité de copie optimale. Nous vous conseillons de nettoyer le module tous les matins et dans la journée, si besoin est.



- Mettez l'appareil hors tension et débranchez le cordon d'alimentation. Attendez que l'appareil refroidisse. Si votre appareil possède un interrupteur d'alimentation, éteignez l'appareil avant de le nettoyer.
- Les illustrations de ce mode d'emploi peuvent être différentes de votre appareil en fonction de ses options ou du modèle. Vérifiez le type de votre appareil (voir « Vue avant » à la page 20).

- 1 Humidifiez légèrement un chiffon doux non pelucheux ou une serviette en papier avec de l'eau.
- 2 Soulevez et ouvrez le capot du scanner.
- 3 Essuyez la vitre d'exposition jusqu'à ce qu'elle soit propre et sèche.

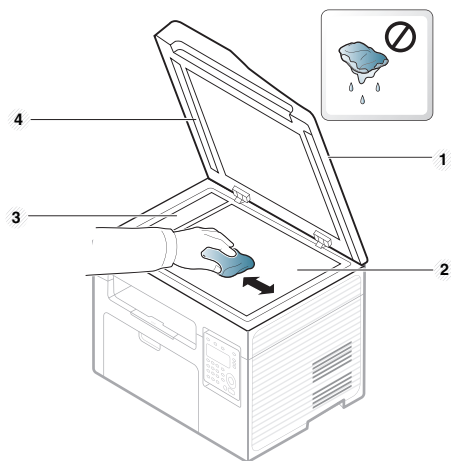

- 1 Capot du scanner
- 2 Vitre d'exposition
- 3 Vitre du chargeur de documents
- 4 Barre blanche

- 4 Fermez le capot du scanner.

Conseils pour déplacer et stocker l'appareil

- Assurez-vous de ne pas incliner ni renverser l'appareil lorsque vous le déplacez. Dans le cas contraire, l'intérieur de l'appareil peut être contaminé par du toner, ce qui peut endommager l'appareil ou réduire la qualité d'impression.
- Lors du déplacement de l'appareil, assurez-vous qu'au moins deux personnes le tiennent fermement.



4. Dépannage

Ce chapitre fournit des informations utiles en cas de dysfonctionnement.

- **Astuces pour éviter les brouillages papier** 87
- **Suppression des brouillages d'original** 88
- **Résolution des brouillages papier** 93
- **Présentation du voyant d'état** 96
- **Signification des messages d'erreur** 99



Ce chapitre fournit des informations utiles en cas de dysfonctionnement. Si votre machine comporte un écran d'affichage, vérifiez tout d'abord le message affiché afin de résoudre l'erreur. Si vous ne trouvez pas de solution à votre problème dans ce chapitre, reportez-vous au chapitre **Dépannage** du Guide avancé (voir « Dépannage » à la page 271). Si vous ne trouvez pas de solution dans le Mode d'emploi, ou si le problème persiste, appelez le service technique.

Astuces pour éviter les bourrages papier

La plupart des bourrages papier peuvent être évités en sélectionnant des types de support adaptés. Pour éviter les bourrages papier, suivez les instructions suivantes:

- Assurez-vous que les guides papier ajustables sont correctement positionnés (voir « Vue d'ensemble du bac » à la page 38).
- Évitez de retirer le papier du bac pendant une impression.
- Courbez le papier, déramez-le puis remettez-le bien à plat avant de le charger dans le bac.
- N'utilisez pas de papier froissé, humide ou ondulé.
- Ne mélangez pas différents types de papier dans le bac.
- Utilisez uniquement les supports d'impression recommandés (voir « Spécifications des supports d'impression » à la page 107).

Suppression des brouillages d'original

Lorsqu'un original se bloque en passant dans le chargeur de documents, un message d'avertissement s'affiche à l'écran.

 Pour ne pas déchirer le document bloqué, retirez-le avec délicatesse et précaution.

 Pour éviter les brouillages de document, utilisez la vitre d'exposition pour les originaux en papier épais, fin ou de différents types.

Suppression des brouillages d'original

Bouffrage du papier d'origine devant le scanner



- Les illustrations de ce mode d'emploi peuvent être différentes de votre appareil en fonction de ses options ou du modèle. Vérifiez le type de votre appareil (voir « Vue avant » à la page 20).
- Cette solution peut ne pas être possible selon le modèle ou les appareils optionnels (voir « Fonctionnalités diverses » à la page 9).

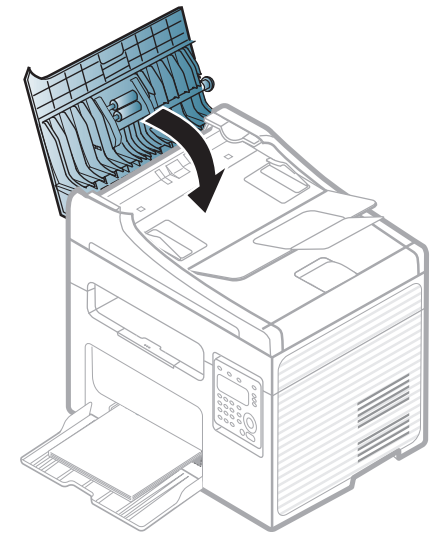
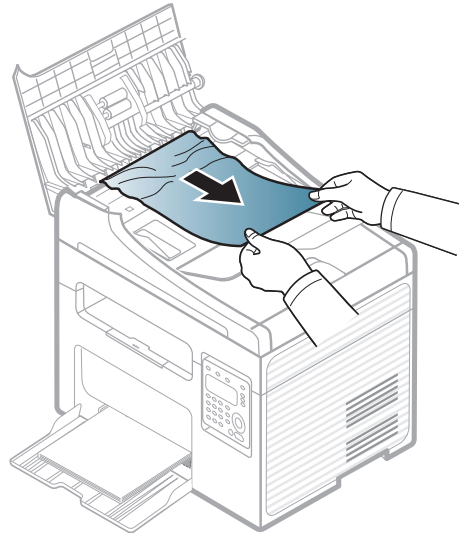
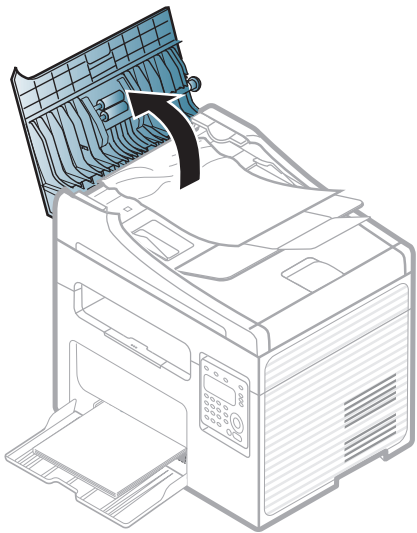

Suppression des bourrages d'original

Bourrage du papier d'origine dans le scanner



- Les illustrations de ce mode d'emploi peuvent être différentes de votre appareil en fonction de ses options ou du modèle. Vérifiez le type de votre appareil (voir « Vue avant » à la page 20).
- Cette solution peut ne pas être possible selon le modèle ou les appareils optionnels (voir « Fonctionnalités diverses » à la page 9).

Suppression des bouchages d'original

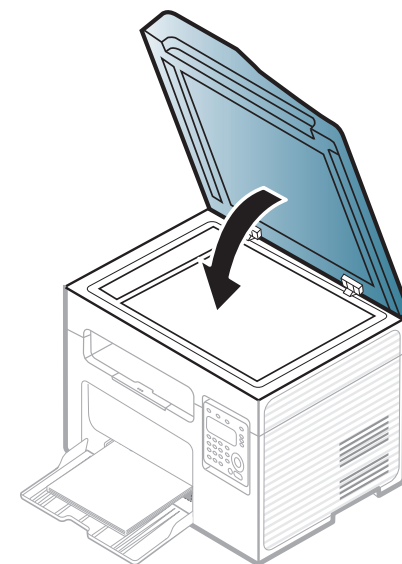
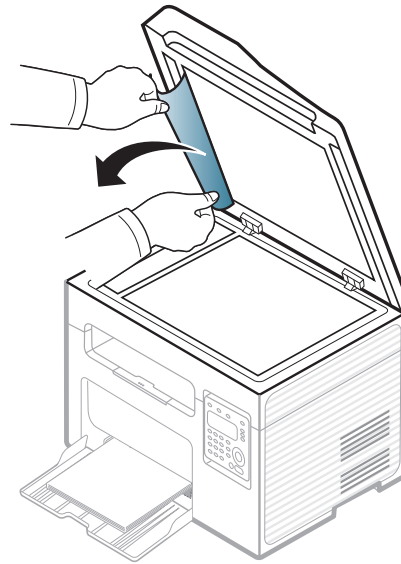
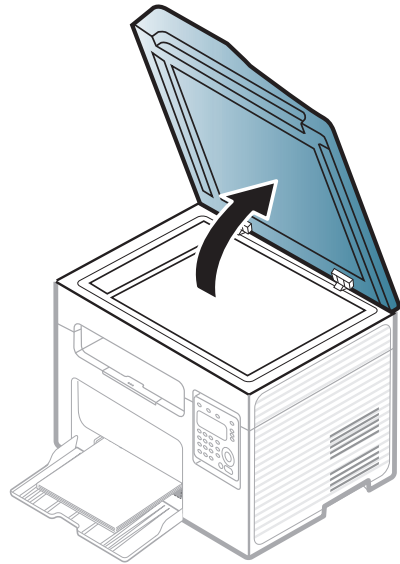
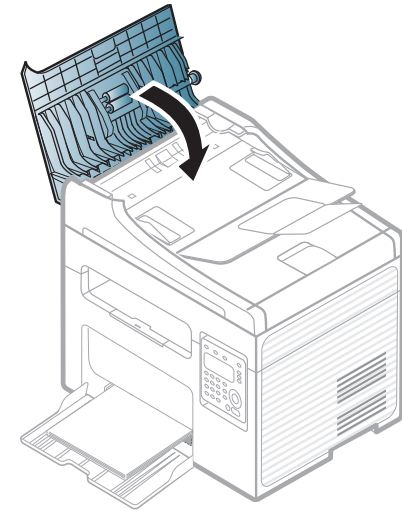
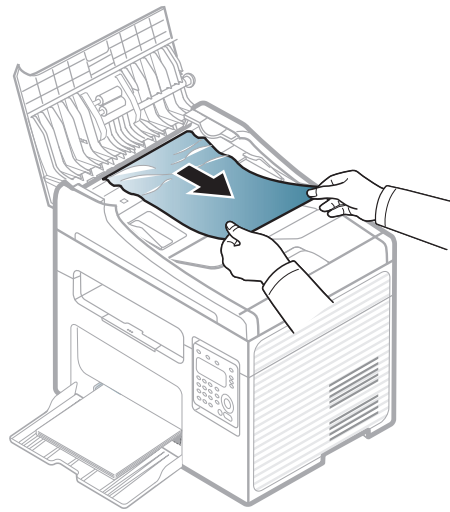
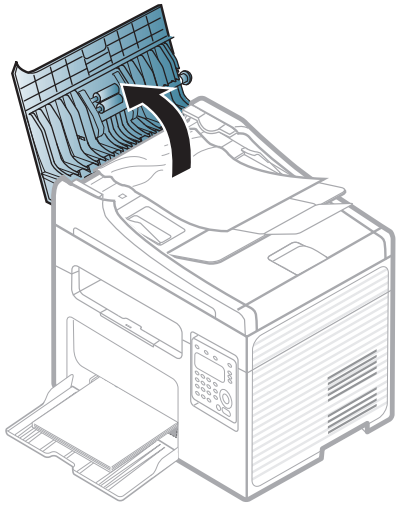

Suppression des brouillages d'original

Bouffrage du papier d'origine dans la zone de sortie du scanner



- Les illustrations de ce mode d'emploi peuvent être différentes de votre appareil en fonction de ses options ou du modèle. Vérifiez le type de votre appareil (voir « Vue avant » à la page 20).
- Cette solution peut ne pas être possible selon le modèle ou les appareils optionnels (voir « Vue avant » à la page 20).

- 1 Retirez toutes les pages restantes du chargeur de documents.
- 2 Retirez délicatement le papier bloqué du chargeur de documents.

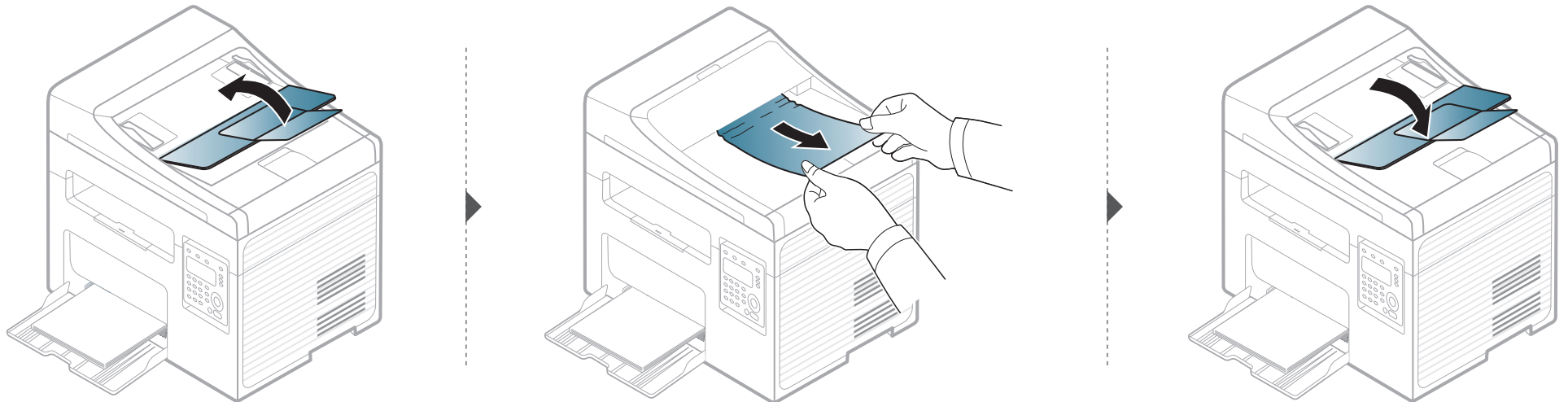

Résolution des bourrages papier

 Pour éviter que le papier ne se déchire, tirez dessus avec précaution et lentement.

Dans le bac

 Les illustrations de ce mode d'emploi peuvent être différentes de votre appareil en fonction de ses options ou du modèle. Vérifiez le type de votre appareil (voir « Vue avant » à la page 20).

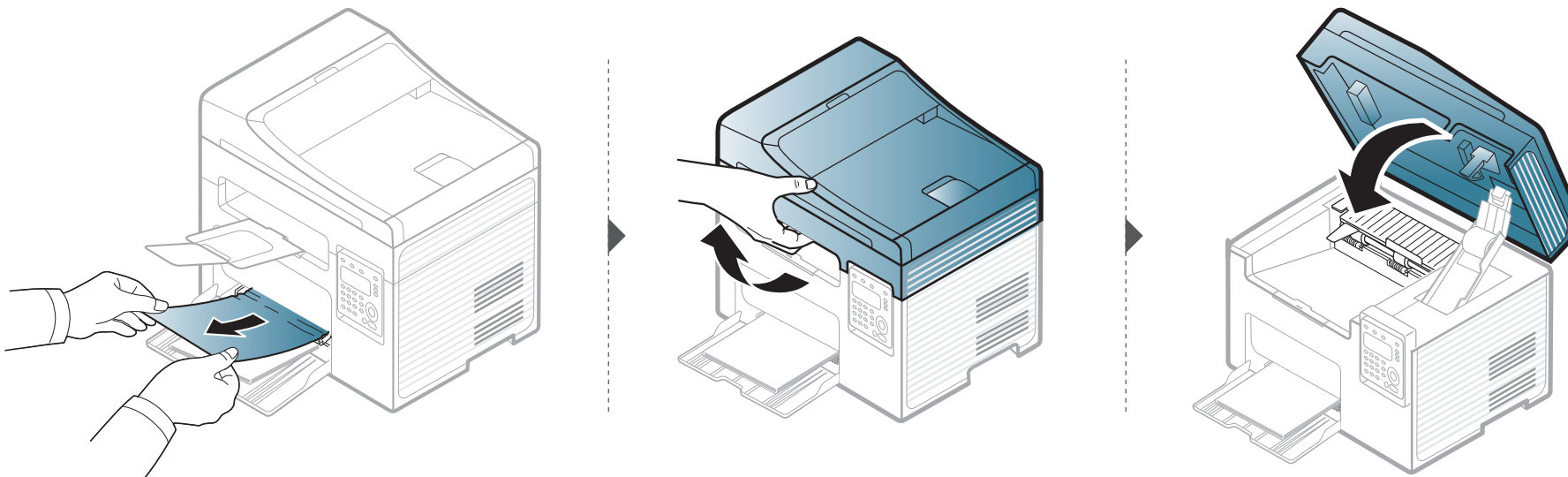

Résolution des brouillages papier

À l'intérieur de l'appareil



- La zone de fusion est extrêmement chaude. Procédez avec prudence lorsque vous retirez le papier bloqué dans l'appareil.
- Les illustrations de ce mode d'emploi peuvent être différentes de votre appareil en fonction de ses options ou du modèle. Vérifiez le type de votre appareil (voir « Vue avant » à la page 20).

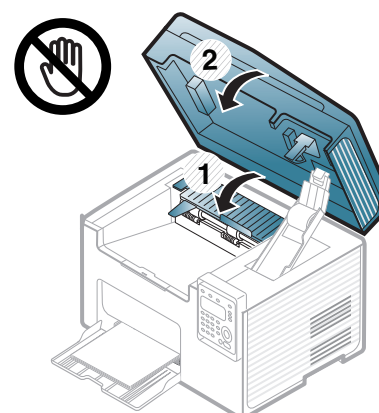
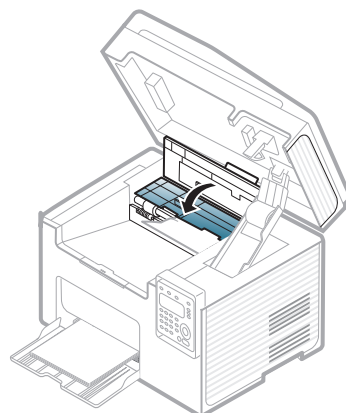
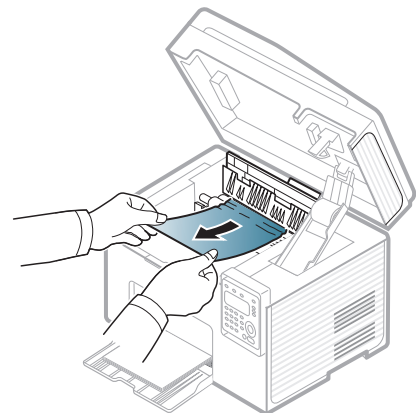
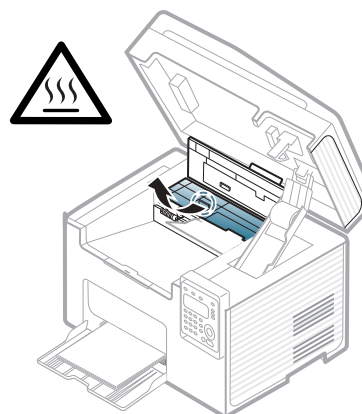
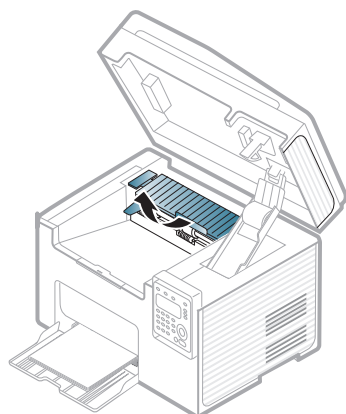
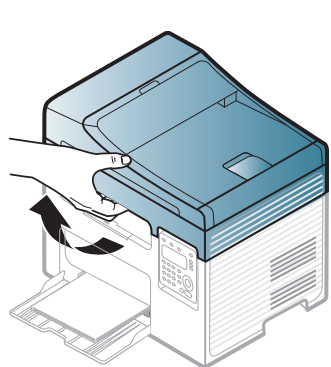

Résolution des bouchages papier

Si vous ne voyez toujours pas la feuille à cet endroit, passez à l'étape suivante :

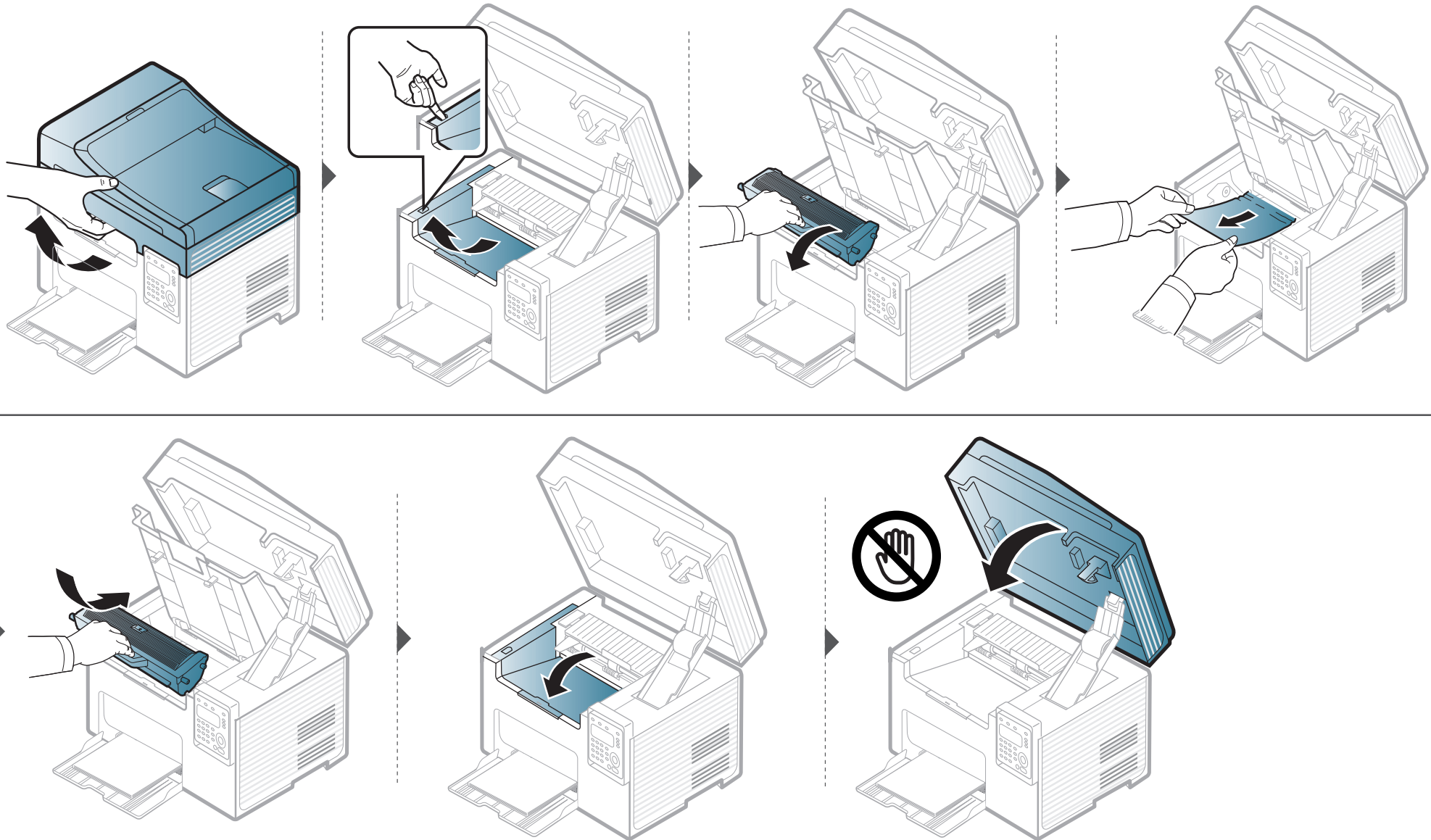

Présentation du voyant d'état

La couleur du voyant indique l'état actuel de l'appareil.



- Certains voyants peuvent ne pas être disponibles selon le modèle ou le pays (voir « Vue d'ensemble du panneau de commande » à la page 23).
- Pour résoudre l'erreur, consultez le message d'erreur et ses instructions dans la partie consacrée au dépannage (voir « Signification des messages d'erreur » à la page 99).
- Vous pouvez également résoudre l'erreur en suivant les instructions du programme Etat de l'imprimante Dell de l'ordinateur ou la fenêtre du programme Smart Panel (voir « Utilisation de l'état de l'imprimante Dell » à la page 261).
- Si le problème persiste, contactez un technicien de maintenance.

Présentation du voyant d'état

Voyant	Statut		Description
Status	Désactivé		L'appareil est déconnecté.
	Vert	Clignotant	Un clignotement indique que l'appareil imprime ou reçoit des données.
		Activé	<ul style="list-style-type: none"> L'appareil est connecté et il est prêt à être utilisé.
	Rouge	Clignotant	<ul style="list-style-type: none"> Un léger dysfonctionnement est survenu et l'appareil est en attente jusqu'à ce qu'il soit corrigé. Consultez le message d'erreur. Dès que le problème est résolu, l'appareil reprend la tâche interrompue. Une petite quantité de toner reste dans la cartouche. La durée de vie estimée de la cartouche^a de toner est presque atteinte. Préparez une nouvelle cartouche de remplacement. Vous pouvez améliorer provisoirement la qualité d'impression en redistribuant le reste du toner (voir « Redistribution du toner » à la page 74).^b
		Activé	<ul style="list-style-type: none"> Une cartouche de toner a pratiquement atteint sa durée de vie estimée^a. Il est recommandé de remplacer la cartouche de toner (voir « Remplacement de la cartouche de toner » à la page 76). Le capot est ouvert. Fermez le capot. Le bac d'alimentation papier est vide lors de la réception ou de l'impression de données. Insérez du papier dans le bac. L'appareil s'est arrêté à la suite d'une erreur sévère. Consultez le message d'erreur (voir « Signification des messages d'erreur » à la page 99). Un bourrage papier s'est produit (voir « Résolution des bourrages papier » à la page 93).
	 WPS ^b	Bleu	Clignotant
Activé			L'appareil est connecté à un réseau sans fil (voir « Configuration du réseau sans fil » à la page 150).
Désactivé			L'appareil est déconnecté du réseau sans fil.

Présentation du voyant d'état

Voyant	Statut		Description
(⏻) Power/Wakeup	Bleu	Activé	L'appareil est en mode Économie d'énergie.
		Désactivé	L'appareil est en mode Prêt ou éteint.
Eco	Vert	Activé	Le mode d'économie d'énergie est activé. Le réglage par défaut du mode Eco est 2 en 1 et Économie de toner.
		Désactivé	Le mode d'économie d'énergie est désactivé.
Toner ^b	Orange	Clignotant	Une petite quantité de toner reste dans la cartouche.L'autonomie estimée de la cartouche ^a est presque atteinte.Préparez une nouvelle cartouche de remplacement.Vous pouvez améliorer provisoirement la qualité d'impression en secouant la cartouche afin de répartir le toner résiduel (voir « Redistribution du toner » à la page 74).
		Activé	Une cartouche de toner a pratiquement atteint sa durée de vie estimée ^a .Il est recommandé de remplacer la cartouche de toner (voir « Remplacement de la cartouche de toner » à la page 76).
		Désactivé	Toutes les cartouches de toner sont à leur capacité normale.

a. L'autonomie estimée de la cartouche signifie l'autonomie attendue ou estimée de la cartouche de toner, ce qui indique la capacité moyenne d'impression. Elle est définie conformément à la norme ISO/IEC 19752. Le nombre de pages peut varier en fonction de l'environnement d'exploitation, du pourcentage de zone d'image, du délai entre chaque impression, des graphiques ainsi que du type et du format des supports.Un peu de toner peut rester dans la cartouche, même lorsque le voyant rouge est allumé et que l'imprimante s'arrête d'imprimer.

b. Certains voyants peuvent ne pas être disponibles selon le modèle ou le pays (voir « Vue d'ensemble du panneau de commande » à la page 23).

Signification des messages d'erreur

Des messages apparaissent sur le panneau de commande pour indiquer l'état de l'appareil ou des erreurs éventuelles. Reportez-vous aux tableaux ci-dessous pour connaître la signification de ces messages et, le cas échéant, résoudre le problème.



- Vous pouvez corriger l'erreur avec le guide affiché dans la fenêtre du programme État d'impression ou Panneau intelligent de l'ordinateur (voir « Utilisation de l'état de l'imprimante Dell » à la page 261).
- Si le message ne figure pas dans le tableau, redémarrez l'appareil, puis essayez de lancer de nouveau la tâche d'impression. Si le problème persiste, contactez un technicien de maintenance.
- Notez le contenu du message à l'écran afin de pouvoir l'indiquer si vous appelez le service de maintenance.
- Certains messages peuvent ne pas apparaître à l'écran en fonction des options ou des modèles.
- [numéro d'erreur] indique le numéro d'erreur.

Messages concernant le bouchage papier



Message	Signification	Solutions proposées
Bouchage de doc. Suppr bouchage	L'original chargé est coincé dans le chargeur automatique.	Supprimez le bouchage (voir « Suppression des bouchages d'original » à la page 88).
Bouchage ou vide Ouv./ferm. capot	<ul style="list-style-type: none">• Un bouchage papier est survenu au niveau du bac d'alimentation.• Le bac est vide.	<ul style="list-style-type: none">• Supprimez le bouchage (voir « Dans le bac » à la page 93).• Chargez du papier dans le bac (voir « Chargement de papier dans le bac » à la page 39).
Bouchage papier dans la machine	Du papier est coincé à l'intérieur de l'appareil.	Supprimez le bouchage (voir « À l'intérieur de l'appareil » à la page 94).

Signification des messages d'erreur

Messages relatifs à la cartouche de toner

Message	Signification	Solutions proposées
Installez cartouche toner	Il n'y a pas de cartouche de toner.	Mettez une cartouche de toner en place.
Cartouche toner Cartouche de toner	La cartouche de toner que vous avez installée n'est pas adaptée à votre appareil.	Installez une véritable cartouche de toner Dell conçue pour votre appareil.
Préparez nouv. cartouche	Il reste une petite quantité de toner dans la cartouche indiquée. L'autonomie estimée de la cartouche est presque atteinte.	Préparez une nouvelle cartouche en vue de son remplacement. Vous pouvez améliorer provisoirement la qualité d'impression en secouant la cartouche afin de répartir le toner résiduel (voir « Redistribution du toner » à la page 74).

Signification des messages d'erreur

Message	Signification	Solutions proposées
Remplacez par nouv. cartouche	<p>La cartouche de toner indiquée a pratiquement atteint son autonomie estimée.</p> <p> L'autonomie estimée de la cartouche signifie l'autonomie attendue ou estimée de la cartouche de toner, ce qui indique la capacité moyenne d'impression et est défini conformément à la norme ISO/IEC 19752 (voir « Consommables disponibles » à la page 68). Le nombre de pages peut varier en fonction de l'environnement d'exploitation, du pourcentage de zone d'image, du délai entre chaque impression, du type et du format des supports. Une certaine quantité de toner peut rester dans la cartouche, même lorsque le message « Mettre une nouvelle cartouche » s'affiche et que l'impression cesse.</p>	<ul style="list-style-type: none">• Vous pouvez choisir Stop ou Continuer comme indiqué sur le panneau de commande. Si vous sélectionnez STOP, l'imprimante arrête l'impression et vous ne pouvez plus imprimer avant d'avoir changé la cartouche. Si vous sélectionnez Continuer, l'imprimante continue l'impression, mais la qualité d'impression ne peut pas être garantie.• Pour garantir la meilleure qualité d'impression, remplacez la cartouche de toner lorsque ce message apparaît. L'utilisation d'une cartouche au-delà de ce point peut entraîner des problèmes de qualité d'impression (voir « Remplacement de la cartouche de toner » à la page 76). <p> Dell ne recommande pas l'utilisation de cartouches de toner non-Dell, telles que les cartouches rechargées ou réusinées. Dell ne peut pas garantir la qualité d'une cartouche non authentique Dell. Tout entretien ou réparation requis suite à l'utilisation de cartouches de toner non authentiques Dell ne sera pas couvert par la garantie de l'appareil.</p>
	<p>La cartouche de toner indiquée a atteint son autonomie estimée. L'appareil pourrait arrêter l'impression.</p>	<p>Remplacez la cartouche de toner (voir « Remplacement de la cartouche de toner » à la page 76).</p>

Signification des messages d'erreur

Messages relatifs au bac

Message	Signification	Solutions proposées
Bourrage ou vide Ouv./ferm. capot	<ul style="list-style-type: none">• Un bourrage papier est survenu au niveau du bac d'alimentation.• Le bac est vide.	<ul style="list-style-type: none">• Supprimez le bourrage (voir « Dans le bac » à la page 93).• Chargez du papier dans le bac (voir « Chargement de papier dans le bac » à la page 39).

Messages relatifs au réseau

Message	Signification	Solutions proposées
Problème réseau Conflit IP	L'adresse IP réseau que vous avez définie est utilisée par quelqu'un d'autre.	Vérifiez l'adresse IP et réinitialisez-la si nécessaire (voir « Impression d'un rapport de configuration réseau » à la page 140).
Sans fil 802.1x	Le module sans fil n'est pas installé.	Appelez le service de maintenance.

Signification des messages d'erreur

Messages divers

Message	Signification	Solutions proposées
Capot ouvert Fermez-le	Le capot n'est pas bien fermé.	Refermez le capot jusqu'à entendre un déclic.
CAPOT DU SCANNER OUVERT.	Le capot du chargeur automatique n'est pas fermé correctement.	Refermez le capot jusqu'à entendre un déclic.
Erreur [numéro de l'erreur] Éteignez, rallum	L'appareil ne peut pas être contrôlé.	Redémarrez l'appareil et réessayez la tâche d'impression. Si le problème persiste, contactez le service de maintenance.
Erreur [numéro de l'erreur] Appel pour répar		
Scanner verrouillé	Le scanner est verrouillé.	Redémarrez l'appareil. Si le problème persiste, contactez le service de maintenance.



5. Annexe

Ce chapitre indique les caractéristiques techniques du produit et des informations relatives aux réglementations applicables.

- **Caractéristiques techniques** 105
- **Informations légales** 114
- **Copyright** 128

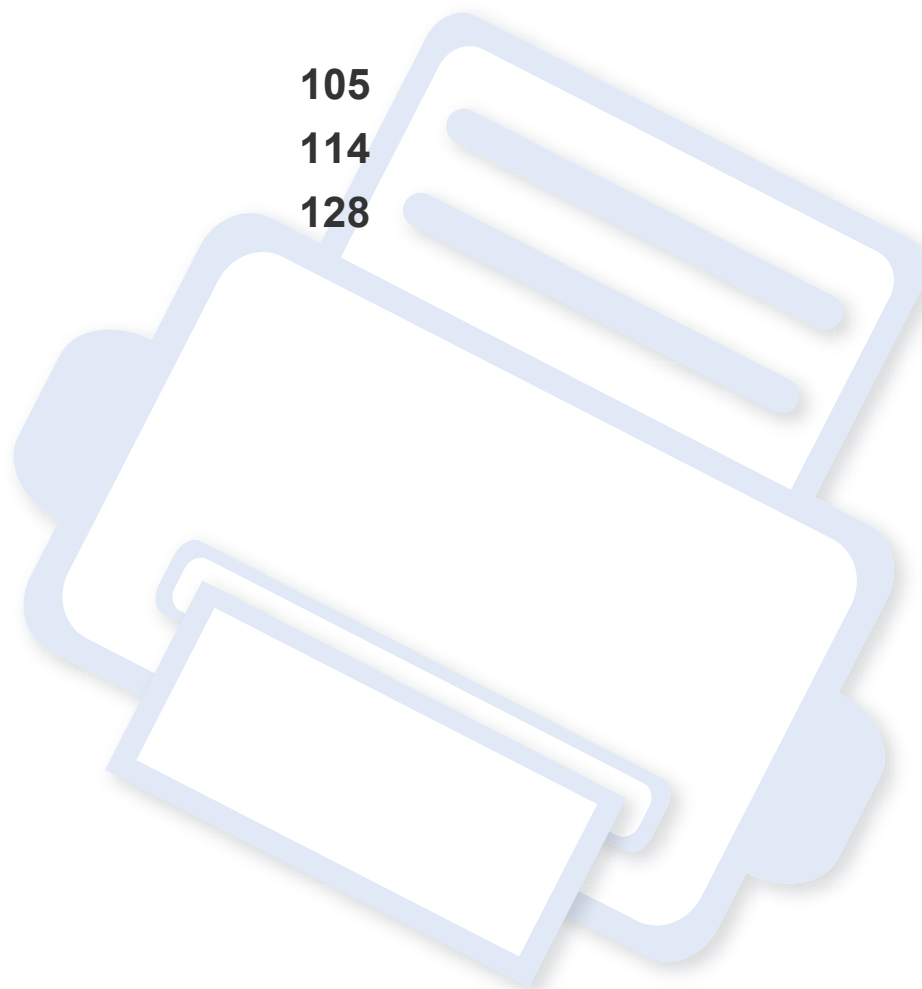

Caractéristiques techniques

Caractéristiques générales



Les caractéristiques techniques indiquées ci-dessous sont susceptibles d'être modifiées sans préavis. Voir le site www.Dell.com pour les informations à jour.

Eléments		Description		
Dimension	Largeur x Longueur x Hauteur	Série B1165nfw	402 x 293 x 296 mm	
Poids	Appareil et consommables inclus	Série B1165nfw	8 kg	
Niveau sonore^a	Mode prêt	Moins de 26 dB(A)		
	Mode d'impression	Moins de 50 dB(A)		
	Mode copie	Vitre d'exposition	Moins de 50 dB(A)	
		Chargeur de documents	Moins de 52 dB(A)	
	Mode Numérisation	Vitre d'exposition	Moins de 52 dB(A)	
		Chargeur de documents	Moins de 54 dB(A)	
Température	Opération	10 à 32 °C		
	Stockage (emballé)	-20 à 40°C (-4 à 104°F)		
Humidité	Opération	20 à 80 % HR		
	Stockage (emballé)	10 à 90% HR		

Caractéristiques techniques

	Éléments	Description
Alimentation^b	Modèles 110 volts	CA 110 – 127 V
	Modèles 220 volts	CA 220 – 240 V
Consommation électrique	Mode de fonctionnement moyen:	inférieure à 310 W
	Mode prêt	inférieure à 30 W
	Mode économie d'énergie^c	Inférieure à 3,1 W
	Mode hors tension^d	Inférieure à 0,3 W
	Mode Veille du réseau (activation de tous les ports)	inférieure à 4,0 W
Sans fil	Module	SPW-B4319S

a. Pression sonore, ISO 7779. Configuration testée installation de base de l'appareil, papier A4, impression simple face.

b. Pour plus d'informations sur la tension (V), la fréquence (Hertz) et le courant (A) appropriés pour l'appareil, reportez-vous à l'étiquette de spécifications sur l'appareil.

c. La consommation d'énergie du mode économie d'énergie peut être affectée par l'état de la machine, les conditions du paramétrage, l'environnement d'exploitation.

d. La consommation d'énergie ne peut être complètement évitée que lorsque le câble d'alimentation n'est pas connecté.

Caractéristiques techniques

Spécifications des supports d'impression

Type	Taille	Dimensions	Grammage du support d'impression/capacité ^a	
			Bac	Chargement manuel dans le bac ^b
Papier ordinaire	Letter	216 x 279 mm	71 à 85 g/m ² • 150 feuilles de 80 g/m ²	71 à 85 g/m ² • 1 feuille
	Legal	216 x 356 mm		
	US Folio	216 x 330 mm		
	A4	210 x 297 mm		
	Oficio	216 x 343 mm		
	JIS B5	182 x 257 mm		
	ISO B5	176 x 250 mm		
	Executive	184 x 267 mm		
	A5	148 x 210 mm		
Enveloppe	Enveloppe Monarch	98 x 191 mm	75 à 90 g/m ² • 10 feuilles	75 à 90 g/m ² • 1 feuille
	Enveloppe No.10	105 x 241 mm		
	Enveloppe DL	110 x 220 mm		
	Enveloppe C5	162 x 229 mm		

Caractéristiques techniques

Type	Taille	Dimensions	Grammage du support d'impression/capacité ^a	
			Bac	Chargement manuel dans le bac ^b
Papier épais	Reportez-vous à la section Papier ordinaire	Reportez-vous à la section Papier ordinaire	86 à 120 g/m ² • 50 feuilles de 120 g/m ²	86 à 120 g/m ² • 1 feuille
Papier fin	Reportez-vous à la section Papier ordinaire	Reportez-vous à la section Papier ordinaire	60 à 70 g/m ² • 160 feuilles de 60 g/m ²	60 à 70 g/m ² • 1 feuille
Papier en coton	Reportez-vous à la section Papier ordinaire	Reportez-vous à la section Papier ordinaire	75 à 90 g/m ² • 150 feuilles de 80 g/m ²	75 à 90 g/m ² • 1 feuille
Papier couleur	Reportez-vous à la section Papier ordinaire	Reportez-vous à la section Papier ordinaire	75 à 90 g/m ² • 150 feuilles de 80 g/m ²	75 à 90 g/m ² • 1 feuille
Papier pré-imprimé	Reportez-vous à la section Papier ordinaire	Reportez-vous à la section Papier ordinaire	75 à 90 g/m ² • 150 feuilles de 80 g/m ²	75 à 90 g/m ² • 1 feuille
Papier recyclé	Reportez-vous à la section Papier ordinaire	Reportez-vous à la section Papier ordinaire	60 à 90 g/m ² • 150 feuilles de 80 g/m ²	60 à 90 g/m ² • 1 feuille
Étiquettes ^c	Letter US, Legal US, US Folio, A4, JIS B5, ISO B5, Executive US, A5	Reportez-vous à la section Papier ordinaire	120 à 150 g/m ² • 10 feuilles	120 à 150 g/m ² • 1 feuille
Papier cartonné	Letter, Legal, US Folio, A4, JIS B5, ISO B5, Executive, A5, Carte postale 4x6	Reportez-vous à la section Papier ordinaire	121 à 163 g/m ² • 10 feuilles	121 à 163 g/m ² • 1 feuille

Caractéristiques techniques

Type	Taille	Dimensions	Grammage du support d'impression/capacité ^a	
			Bac	Chargement manuel dans le bac ^b
Papier de luxe	Reportez-vous à la section Papier ordinaire	Reportez-vous à la section Papier ordinaire	• 10 feuilles	• 1 feuille
Papier archive	Reportez-vous à la section Papier ordinaire	Reportez-vous à la section Papier ordinaire	• 100 feuilles	• 1 feuille
Format minimal (personnalisé)		76 x 127 mm	60 à 163 g/m ²	
Format maximal (personnalisé)		216 x 356 mm		

a. La capacité des bacs peut varier en fonction du grammage et de l'épaisseur des supports, ainsi que de l'environnement d'utilisation.

b. 1 feuille pour l'alimentation manuelle.

c. Le satinage des étiquettes utilisées dans cette machine est de 100 à 250 (sheffield). Cela équivaut au niveau numérique de satinage.

Caractéristiques techniques

Configuration requise

Microsoft® Windows®

Système d'exploitation	Configuration (recommandée)		
	Processeur	Mémoire vive (RAM)	Espace disque disponible
Windows® 2000	Intel® Pentium® II 400 MHz (Pentium III 933 MHz)	64 MB (128 MB)	600 MB
Windows® XP	Intel® Pentium® III 933 MHz (Pentium IV 1 GHz)	128 MB (256 MB)	1,5 Go
Windows Server® 2003	Intel® Pentium® III 933 MHz (Pentium IV 1 GHz)	128 MB (512 MB)	1,25 Go à 2 Go
Windows Server® 2008	Intel® Pentium® IV 1 GHz (Pentium IV 2 GHz)	512 MB (2 GB)	10 Go
Windows Vista®	Intel® Pentium® IV 3 GHz	512 MB (1 GB)	15 Go
Windows® 7	Processeur Intel® Pentium® IV 1 GHz 32 bits ou 64 bits ou supérieur	1 GB (2 GB)	16 Go
	<ul style="list-style-type: none">• Prise en charge de DirectX® 9 avec 128 Mo de mémoire (pour activer le thème Aero).• Lecteur de DVD-R/W		
Windows Server® 2008 R2	Processeurs Intel® Pentium® IV 1 GHz (x86) ou 1,4 GHz (x64) (2 GHz ou plus rapide)	512 MB (2 GB)	10 Go
Windows® 8	Processeur Intel® Pentium® IV 1 GHz 32 bits ou 64 bits ou supérieur	1 GB (2 GB)	16 Go

Caractéristiques techniques



- Pour tous les systèmes d'exploitation Windows, Internet Explorer 6.0 ou supérieur doit être installé sur l'ordinateur.
- Les utilisateurs qui disposent des droits d'administrateur peuvent installer le logiciel.
- **Windows Terminal Services** est compatible avec votre appareil.
- Pour **Windows 2000**, le **Services Pack 4** ou version ultérieure est requis.

Mac

Système d'exploitation	Configuration (recommandée)		
	Processeur	Mémoire vive (RAM)	Espace disque disponible
Mac OS X 10,5	<ul style="list-style-type: none">• Processeurs Intel®• Processeur PowerPC G4/G5 867 MHz ou plus rapide	512 MB (1 GB)	1 Go
Mac OS X 10,6	<ul style="list-style-type: none">• Processeurs Intel®	1 GB (2 GB)	1 Go
Mac OS X 10.7	<ul style="list-style-type: none">• Processeurs Intel®	2 Go	4 Go

Caractéristiques techniques

Linux

Éléments	Configuration requise
Système d'exploitation	Redhat® Enterprise Linux WS 4, 5, 6 (32/ 64 bits) Fedora 5 à 15 (32/64 bits) OpenSuSE® 10.2, 10.3, 11.0, 11.1, 11.2, 11.3, 11.4 (32/ 64 bits) Mandriva 2007, 2008, 2009, 2009.1, 2010 (32/64 bit) Ubuntu 6.06, 6.10, 7.04, 7.10, 8.04, 8.10, 9.04, 9.10, 10.04, 10.10, 11.04 (32/ 64 bits) SuSE Linux Enterprise Desktop 10, 11 (32/64 bits) Debian 4.0, 5.0, 6.0 (32/ 64 bits)
Processeur	Pentium IV 2.4GHz (Intel Core™2)
Mémoire vive (RAM)	512 MB (1 GB)
Espace disque disponible	1 GB (2 GB)

Caractéristiques techniques

Environnement réseau



Modèle avec carte réseau et sans fil uniquement (cf. « Fonctionnalités par modèle » à la page 8).

Vous devez configurer les protocoles réseau de l'appareil pour pouvoir l'utiliser comme appareil réseau. Le tableau suivant indique les environnements réseau pris en charge par l'appareil.

Éléments	Caractéristiques techniques
Interface réseau	<ul style="list-style-type: none">• Réseau local câblé Ethernet 10/100 Base TX• Réseau sans fil 802.11 b/g/n
Système d'exploitation réseau	<ul style="list-style-type: none">• Windows 2000/Server 2003/Server 2008/XP/Vista/7/Server 2008 R2• Différents systèmes d'exploitation Linux• Mac OS X 10.4 à 10.7
Protocoles réseau	<ul style="list-style-type: none">• TCP/IPv4• DHCP, BOOTP• DNS, WINS, Bonjour, SLP, UPnP• Impression TCP/IP standard (RAW), LPR, IPP, WSD• SNMPv 1/2/3, HTTP, IPSec• TCP/IPv6 (DHCP, DNS, RAW, LPR, SNMPv 1/2/3, HTTP, IPSec)
Sécurité sans fil	<ul style="list-style-type: none">• Authentification: Système ouvert, clé partagée, WPA Personal, WPA2 Personal (PSK)• Cryptage: WEP64, WEP128, TKIP, AES

Informations légales

Cet appareil est conçu pour un environnement de travail normal et certifié avec plusieurs déclarations légales.

Avertissement relatif à la sécurité laser

Cette imprimante est certifiée conforme aux spécifications DHHS 21 CFR, chapitre 1, sous-chapitre J pour les produits laser de classe I (1) aux États-Unis, et certifiée dans les autres pays comme un produit laser de classe I, conformément aux spécifications IEC 60825-1 : 2007.

Les produits laser de classe I ne sont pas considérés comme dangereux. Le système laser et l'imprimante sont conçus de manière à interdire tout accès aux rayonnements laser au-dessus d'un niveau de classe I pendant l'exploitation normale, les interventions de maintenance utilisateur, dans les conditions d'utilisation spécifiées.

Avertissement

N'utilisez jamais l'imprimante après avoir retiré le capot protecteur du module laser/scanner. Le faisceau lumineux, bien qu'invisible, pourrait endommager vos yeux.

Lors de l'utilisation de ce produit, vous devez toujours respecter les recommandations de sécurité de base afin de réduire les risques d'incendie, de choc électrique et de blessures corporelles:



CAUTION - CLASS 3B LASER RADIATION WHEN OPEN
AVOID EXPOSURE TO THE BEAM.

DANGER - LASER RADIATION AVOID DIRECT
EXPOSURE TO BEAM.

DANGER - RADIATIONS INVISIBLES DU LASER EN CAS
D'OUVERTURE. EVITER TOUTE EXPOSITION
DIRECTE AU FAISCEAU.

VORSICHT - UNSICHTBARE LASERSTRAHLUNG, WENN
ABDECKUNG GEÖFFNET.
NICHT DEM STRAHL AUSSETZEN.

ATTENZIONE - RADIAZIONE LASER INVISIBILE IN CASO DI
APERTURA. EVITARE L'ESPOSIZIONE AL FASCIO.

PRECAUCIÓN - RADIACIÓN LASER INVISIBLE CUANDO SE ABRE.
EVITAR EXPONERSE AL RAYO.

PERIGO - RADIAÇÃO LASER INVISÍVEL AO ABRIR. EVITE
EXPOSIÇÃO DIRECTA AO FEIXE.

GEVAAR - ONZICHTBARE LASERSTRALEN BIJ GEOPENDE
KLEP. DEZE KLEP NIET OPENEN.

ADVARSEL - USYNLIG LASERSTRÅLNING VED ÅBNING.
UNNGÅ UDSAETTELSE FOR STRÅLNING.

ADVARSEL - USYNLIG LASERSTRÅLNING NÅR DEKSEL
ÅPNES. UNNGÅ EKSPONERING FOR STRÅLEN.

VARNING - OSYNLIG LASERSTRÅLNING NÅR DENNA DEL
ÄR ÖPPEN. STRÅLEN ÄR FARLIG.

VAROITUS - NÄKYMÄTÖNTÄ LASERSÄTEILYÄ AVATTAESSA.
VARO SUORAA ALTISTUMISTA SÄTEELLE.

注 意 - 严禁揭开此盖, 以免激光泄露灼伤

주 의 - 이 덮개를 열면 레이저광에 노출될 수 있으므로
주의하십시오.

Informations légales

Consignes de sécurité relatives à l'ozone



Le taux d'émission d'ozone de ce produit est inférieur à 0,1 ppm. L'ozone étant plus lourd que l'air, conservez le produit dans un endroit bien ventilé.

Consignes de sécurité liées au mercure



Contient du mercure. Éliminer conformément aux réglementations locales, nationales ou fédérales (États-Unis uniquement)

Économiseur d'énergie



Cette imprimante est dotée d'un dispositif perfectionné d'économie d'énergie réduisant la consommation électrique en période d'inactivité.

Lorsque l'imprimante ne reçoit pas de données pendant un certain temps, la consommation électrique est réduite automatiquement.

ENERGY STAR et la marque ENERGY STAR sont des marques déposées aux États-Unis.

Pour plus d'informations sur le programme ENERGY STAR, reportez-vous au site <http://www.energystar.gov>

Les modèles certifiés ENERGY STAR comporteront une étiquette ENERGY STAR. Vérifiez si votre ordinateur est certifié ENERGY STAR.

Recyclage



Veillez recycler ou jeter les emballages de ce produit en respectant l'environnement.

Informations légales

Chine uniquement

回收和再循环

为了保护环境，我公司已经为废弃的产品建立了回收和再循环系统。我们会为您无偿提供回收同类废旧产品的服务。当您废弃您正在使用的产品时，请您及时与授权耗材更换中心取得联系，我们会及时为您提供服务。

中国能效标识

型号	能效等级	典型能耗 (kW·h)
B1165nfw	1	1.10

依据国家标准 GB 25956-2010



仅适用于海拔2000m以下地区安全使用。

《2000m 以下 高原地区 使用安全 标准》

“**≤2000m** 以下 高原地区 使用安全 标准”
“**≤2000m** 以下 高原地区 使用安全 标准”
دېگىز يۈزىدىن 2000 مېتر تۆۋەن رايونلاردا بىخەتەر ئىشلەتكىلى بولىدۇ

Dan hab yungh youq gij digih haijbaz 2000 m doxroengz haenx ancienz sawjyungh.

Les bons gestes de mise au rebut de ce produit (déchets d'équipements électriques et électroniques)

(Applicable dans les pays à systèmes de collecte distincts)



Ce symbole sur le produit, ses accessoires ou sa documentation indique que ni le produit, ni ses accessoires électroniques usagés (chargeur, casque audio, câble USB, etc.) ne peuvent être jetés avec les autres déchets ménagers. Pour éviter toute atteinte à l'environnement ou à la santé des personnes due à une mise au rebut non contrôlée, veuillez séparer ces éléments des autres déchets et les recycler afin de promouvoir une réutilisation durable des ressources matérielles.

Les particuliers doivent contacter le revendeur chez qui ils ont acheté le produit ou l'administration appropriée pour s'informer sur le lieu et le moyen de recycler ces éléments tout en préservant l'environnement.

Les utilisateurs professionnels doivent contacter leur fournisseur et vérifier les conditions figurant dans le contrat d'achat. Cet appareil et ses accessoires électroniques ne doivent pas être mélangés avec d'autres déchets commerciaux lors de leur mise au rebut.

Informations légales

(États-Unis uniquement)

Mettez les appareils électroniques au rebut via la filière de recyclage approuvée. Pour trouver le centre de recyclage le plus proche, consultez notre site Internet : www.Dell.com/recyclingdirect ou appelez le (877) 278 - 0799

Avertissement Proposition 65 de l'État de Californie (États-Unis uniquement)

The California Safe Drinking Water and Toxic Enforcement Act requires the Governor of California to publish a list of chemicals known to the State of California to cause cancer or reproductive toxicity and requires businesses to warn of potential exposure to such chemicals.

WARNING: This product contains chemicals known to the State of California to cause cancer, birth defects or other reproductive harm.
This appliance can cause low-level exposure to the chemicals, which can be minimized by operating the appliance in a well ventilated area.

Taiwan uniquement

警告

本電池如果更換不正確會有爆炸的危險
請依製造商說明書處理用過之電池

Émissions radioélectriques

Réglementation FCC

Cet appareil est conforme à l'alinéa 15 de la réglementation FCC. Son exploitation ou utilisation est sujette aux deux conditions suivantes:

- Cet appareil ne doit pas provoquer d'interférences nuisibles.
- Cet appareil doit accepter toute interférence reçue, y compris celles pouvant provoquer un fonctionnement indésirable.

Ce matériel a été testé et satisfait aux limites s'appliquant aux appareils numériques de classe B, en vertu des dispositions de l'alinéa 15 de la réglementation FCC. Ces limites visent à assurer une protection raisonnable contre les interférences nuisibles en zone résidentielle. Cet appareil génère, utilise et peut émettre de hautes fréquences radio et, s'il n'est pas installé et utilisé conformément aux instructions, peut provoquer des interférences dans les communications radio. Il est toutefois possible que son utilisation dans une installation particulière génère des interférences. Le cas échéant, l'utilisateur devra faire le nécessaire pour les éliminer et prendra toutes les dépenses afférentes à sa charge. Si cet appareil provoque des interférences sur la réception radio ou télévision lors de sa mise sous tension et hors tension, essayez de résoudre le problème en adoptant l'une des mesures suivantes:

- Réorientez ou repositionnez l'antenne de réception.
- Éloignez l'équipement du récepteur.

Informations légales

- Branchez l'appareil sur une prise différente de celle du récepteur.
- Consultez votre distributeur ou un technicien radio/télévision qualifié pour obtenir de l'aide.



Tout changement ou modification effectué sans l'accord exprès du fabricant pourrait annuler la capacité de l'utilisateur à utiliser cet équipement.

Réglementations canadiennes relatives aux interférences radio

Cet appareil numérique ne dépasse pas les limites de Classe B pour les émissions de parasites radio par des appareils numériques, telles que définies dans la norme sur les équipements provoquant des interférences intitulée « Digital Apparatus », ICES-003 de l'Industry and Science Canada.

Cet appareil numérique respecte les limites de bruits radioélectriques applicables aux appareils numériques de Classe B prescrites dans la norme sur le matériel brouilleur : "Appareils Numériques", ICES-003 édictée par l'Industrie et Sciences Canada.

États-Unis

Commission Fédérale des Télécommunications (Federal Communications Commission, FCC)

Réglementation FCC alinéa 15 sur les émetteurs intentionnels

Votre imprimante est susceptible de comporter des équipements à radiofréquences basse puissance (pour les communications sans fil) fonctionnant dans la bande des 2,4 GHz et destinés aux réseaux locaux radioélectriques. Cette section est applicable uniquement en présence de ces appareils. Reportez-vous à l'étiquette des spécifications techniques pour vérifier la présence de tels équipements sans fil.

Les périphériques sans fil de votre système sont homologués uniquement pour être utilisés aux États-Unis d'Amérique si un numéro d'ID FCC se trouve sur l'étiquette du système.

La FCC conseille de conserver un écart minimal de 20 cm entre l'équipement sans fil et l'utilisateur (membres non inclus). Cette distance de 20 cm doit être respectée lorsque l'équipement sans fil est sous tension. La puissance d'émission du (ou des) périphérique(s) sans fil éventuellement intégrés à votre imprimante est largement inférieure aux limites d'exposition aux champs RF définies par la FCC.

Informations légales

Cet émetteur ne doit pas être installé ou utilisé conjointement avec tout autre type d'antenne ou d'émetteur.

L'utilisation de cet équipement est soumise aux deux conditions suivantes:(1) il ne doit pas occasionner d'interférences susceptibles de présenter un danger, et (2) il doit pouvoir capter toutes les interférences reçues, même si celles-ci sont de nature à entraîner son dysfonctionnement.



Les appareils sans fil ne peuvent pas être réparés par l'utilisateur. Ne leur apportez aucune sorte de modification. Toute modification apportée à un appareil sans fil annule l'autorisation de l'utiliser. Contactez le fabricant pour toute modification.

Déclaration de la FCC pour l'utilisation du réseau sans fil :



Lors de l'installation et de l'utilisation du transmetteur et de l'antenne, la limite d'exposition aux radiofréquences fixée à 1 mW/cm² peut être dépassée à proximité de l'antenne. Par conséquent, l'utilisateur doit en permanence garder une distance minimale de 20 cm entre lui et l'antenne. Cet équipement ne doit pas être installé à proximité d'un autre émetteur ou d'une autre antenne émettrice.

Russie uniquement

AB57



Минсвязи России



Allemagne uniquement

Das Gerät ist nicht für die Benutzung am Bildschirmarbeitsplatz gemäß BildscharbV vorgesehen.

Turquie uniquement

- RoHS
EEE Yönetmeliğine Uygundur.
This EEE is compliant with RoHS.
- Bu ürünün ortalama yaşam süresi 7 yıl, garanti süresi 2 yıldır.

Informations légales

Thaïlande uniquement

This telecommunication equipment conforms to NTC technical requirement.

Canada uniquement

Cet appareil est conforme aux spécifications techniques en vigueur au Canada./ Le présent matériel est conforme aux spécifications techniques applicables d'Industrie Canada.

Le REN (Ringer Equivalence Number - Indice d'équivalence de la sonnerie) indique le nombre maximum d'appareils pouvant être branchés simultanément sur une interface téléphonique. Une interface peut comporter un nombre quelconque d'appareils, pourvu que la somme des REN des appareils soit inférieure ou égale à cinq./ L'indice d'équivalence de la sonnerie (IES) sert à indiquer le nombre maximal de terminaux qui peuvent être raccordés à une interface téléphonique. La terminaison d'une interface peut consister en une combinaison quelconque de dispositifs, à la seule condition que la somme d'indices d'équivalence de la sonnerie de tous les dispositifs n'excède pas cinq.

Marquage des télécopies

Le Telephone Consumer Protection Act de 1991 rend illégal l'utilisation par quiconque d'un ordinateur ou de tout autre appareil électronique pour envoyer des messages via un télécopieur, sans qu'ils ne stipulent clairement dans la marge haute ou basse de chaque page, ou sur la première page transmise les informations suivantes :

- 1 La date et l'heure de transmission
- 2 Le nom de l'entreprise, de l'entité commerciale ou du particulier qui envoie le message.
- 3 le numéro de téléphone de la machine émettrice, de l'entreprise, de l'entité commerciale ou du particulier.

Votre opérateur télécom peut modifier ses équipements de communication, leur fonctionnement ou certaines procédures lorsqu'il l'estime nécessaire dans la limite du raisonnable et tant que cela n'est pas en contradiction avec l'alinéa 68 de la réglementation FCC. Si, pour un client, il est logique de penser que de telles modifications risquent d'entraîner l'incompatibilité de certains de ses terminaux avec les équipements de communication de l'opérateur, de rendre nécessaire leur modification ou leur altération, ou d'avoir des conséquences matérielles quelconques sur leur utilisation ou leurs performances, ce client est en droit d'en être informé par écrit de façon adéquate, afin de lui permettre de prendre les mesures visant à une utilisation ininterrompue des terminaux en question

Informations légales

Indice REN

Le Ringer Equivalence Number et le numéro d'enregistrement FCC de cet appareil se trouvent sur l'étiquette placée dessous ou derrière la machine. Dans certains cas, vous pouvez être amené à fournir ces numéros à l'opérateur télécom.

L'indice REN indique la charge électrique placée sur la ligne téléphonique. Il permet de déterminer les éventuelles surcharges. L'installation de plusieurs types d'équipement sur la même ligne téléphonique peut causer des problèmes pour les appels téléphoniques entrants et sortants, en particulier la sonnerie en cas d'appel. Pour un service optimal de l'opérateur télécom, la somme des indices REN de tous ces équipements doit être inférieure à cinq. Dans certains cas, la somme de cinq équipements peut ne pas permettre l'utilisation de la ligne. Si l'un de vos équipements téléphoniques ne fonctionne pas correctement, débranchez-le immédiatement de la ligne téléphonique car il peut endommager le réseau téléphonique.

L'équipement est conforme à la Partie 68 des règles de la FCC et aux exigences adoptées par l'ACTA. La partie arrière de cet équipement présente une étiquette mentionnant, entre autres, l'identifiant du produit au format américain : AAAEQ##TXXXX. En cas de besoin, vous devez indiquer ce numéro à l'opérateur télécom.



La réglementation FCC indique que les changements ou modifications de cet équipement qui n'auraient pas pu être expressément approuvés par le fabricant peuvent priver l'utilisateur du droit de l'utiliser. Si un terminal endommage le réseau téléphonique, l'opérateur télécom doit prévenir le client que le service risque d'être interrompu. Toutefois, lorsqu'il n'est pas possible de donner un préavis, l'opérateur peut interrompre temporairement le service s'il :

- a Préviens rapidement le client.
- b Donne au client la possibilité de remédier au problème d'équipement.
- c Informe le client de son droit à porter plainte auprès de la commission fédérale de la communication conformément aux procédures définies dans la sous-partie E de l'alinéa 68 de la réglementation FCC.

Vous devez aussi savoir que :

- Votre télécopieur Dell n'est pas conçu pour être connecté à un système PBX (autocommutateur privé) numérique.
- Si vous envisagez d'utiliser un modem d'ordinateur ou de télécopieur sur la même ligne téléphonique que votre télécopieur, tous les appareils peuvent présenter des problèmes de transmission et de réception. À part un téléphone, il est recommandé de ne pas installer d'autre appareil sur la même ligne que le télécopieur.

Informations légales

- Si la foudre affecte souvent une région ou que les surtensions y sont fréquentes, il est recommandé d'installer des parasurtenseurs pour les lignes électrique et téléphonique. Vous pouvez les acheter auprès de votre revendeur ou dans des magasins spécialisés dans la téléphonie ou l'électronique.
- Avant de programmer les numéros d'urgence et/ou de les tester, prévenez le régulateur de ces services en l'appelant sur un numéro autre que les numéros d'urgence. Il vous donnera des instructions sur la façon de tester le numéro d'urgence.
- Cet appareil ne peut pas être utilisé avec les services payants ou sur des lignes partagées.
- Ce téléphone dispose de couplage magnétique avec les appareils de correction auditive.

Vous pouvez connecter cet appareil au réseau téléphonique en toute sécurité à l'aide d'une prise modulaire standard de type USOC RJ-11C.

Remplacement de la prise (Royaume-Uni uniquement)

Important

Les fils électriques de cet appareil sont équipés d'une fiche électrique standard de 13 A (BS 1363) et d'un fusible de 13 A. Lorsque vous changez ou examinez le fusible, vous devez replacer le fusible de 13 A approprié. Vous devez ensuite replacer le capuchon du fusible. Si vous avez perdu le capuchon du fusible, n'utilisez pas la prise avant d'avoir remplacé un autre capuchon.

Prenez contact avec le détaillant qui vous a vendu l'appareil.

La fiche électrique la plus utilisée au Royaume-Uni est la prise de 13 A. Cependant, certains bâtiments (particulièrement les plus anciens) ne disposent pas de prises de courant de 13 A. Vous devez alors vous procurer un adaptateur approprié. Ne retirez pas la fiche moulée d'origine.



Si la fiche monocoque est sectionnée, débarrassez-vous en immédiatement. Il n'est pas possible de la réparer et vous risqueriez de recevoir une décharge électrique si vous la branchez dans une prise.

Informations légales

Avertissement important:



Cet appareil doit être mis à la terre.

Le code de couleurs suivant est appliqué aux fils des branchements électriques:

- **Vert et jaune:** terre
- **Bleu:** Neutre
- **Brun:** Phase

Si les fils de votre système électrique ne correspondent pas aux couleurs indiquées sur la fiche, procédez comme suit:

Connectez le fil vert et jaune à la broche portant la lettre « E », le symbole de mise à la terre, la couleur verte ou les couleurs jaune et verte.

Connectez le fil bleu à la broche signalée par la lettre « N » (neutre) ou par la couleur noire.

Connectez le fil marron à la broche signalée par la lettre « L » ou par la couleur rouge.

Un fusible de 13 A doit être présent dans la fiche, dans l'adaptateur ou sur le tableau électrique.

Déclaration de conformité (pays de la CE)

Approbations et certifications

Par la présente, Dell Inc. déclare que cet appareil [B1165nfw Series] est conforme aux exigences essentielles et aux autres dispositions pertinentes de la Directive basse tension (2006/95/EC), Directive EMC (2004/108/EC).



Par la présente, Dell Inc. déclare que ce produit [B1165nfw Series] est conforme aux exigences essentielles et aux autres dispositions pertinentes de la directive R&TTE (1999/5/CE).

La déclaration de conformité est consultable à l'adresse **www.Dell.com**, allez dans Assistance > Téléchargements et saisissez le nom de votre imprimante multifonction (MFP) pour rechercher l'EuDoC.

01.01.95: directive 2006/95/EC du Conseil de l'UE, harmonisation des lois des États membres relatives aux équipements basse tension.

01.01.96: directive 2004/108/EC du Conseil de l'UE, harmonisation des lois des États membres relatives à la compatibilité électromagnétique.

09.03.99: directive 1999/5/EC relative à la conformité des équipements radios et des terminaux de télécommunications. Vous pouvez vous procurer le texte complet de la déclaration, décrivant en détail ces différentes directives et les normes correspondantes, auprès de votre distributeur Dell Inc.

Informations légales

Certification EC

Certification conforme à la directive 1999/5/EC relative aux équipements radios et aux terminaux de télécommunications (FAX)

Cet appareil Dell a été auto-certifié par Dell pour une connexion à un terminal unique pan-européenne au réseau téléphonique commuté public réseau téléphonique public (RTCP) analogique, conformément à la directive 1999/5/EC. Cet appareil a été conçu pour fonctionner avec les RTCP nationaux et les PBX des pays européens :

si vous rencontrez des problèmes, contactez tout d'abord le laboratoire qualité européen de Dell Inc.

Cet appareil a été testé pour s'assurer de sa conformité avec la norme TBR21. Pour aider à l'utilisation d'un terminal conforme à cette norme, le European Telecommunication Standards Institute (ETSI) a publié un document consultatif (EG 201 121) qui contient des notes et des exigences supplémentaires pour assurer la compatibilité du réseau avec les terminaux utilisant la norme TBR21. L'appareil a été conçu en suivant toutes les notes consultatives pertinentes de ce document et il est parfaitement conforme avec ces dernières.

Approbation européenne relative aux équipements radioélectriques (pour les produits comportant des équipements radio homologués par l'UE)

Cette imprimante est susceptible de comporter des équipements à radiofréquences basse puissance (pour les communications sans fil) fonctionnant dans la bande des 2,4/5 GHz et destinés à un usage personnel ou professionnel. Cette section est applicable uniquement en présence de ces appareils. Reportez-vous à l'étiquette des spécifications techniques pour vérifier la présence de tels équipements sans fil.



Les équipements sans fil dont dispose votre imprimante peuvent être utilisés dans l'Union Européenne et les pays associés si la marque CE accompagnée d'un numéro d'enregistrement délivré par l'organisme compétent et un symbole d'avertissement figurent sur l'étiquette des spécifications techniques.

La puissance d'émission du ou des périphériques sans fil éventuellement intégrés à votre imprimante est largement inférieure aux limites d'exposition aux champs RF définies par la directive R&TTE de la Commission européenne.

Informations légales

États européens ayant obtenu l'approbation pour la technologie sans-fil:

Membres de l'Union européenne

Pays européens ayant émis des restrictions:

EU

En France, la plage de fréquences autorisée est fixée entre 2454 et 2483,5 MHz pour les équipements dont la puissance d'émission est supérieure à 10 mW, comme les équipements sans fil

Pays de l'AELE et de l'EEE

Pas de limitations à l'heure actuelle

Israël uniquement

מס' אישור אלחוטי של משרד התקשורת הוא 51-28466
אסור להחליף את האנטנה המקורית של המכשיר,
ולא לעשות בו כל שינוי טכני אחר.

Règles de conformité

Conseils relatifs à l'utilisation d'équipements sans fil

Votre imprimante est susceptible de comporter des équipements à radiofréquences basse puissance (pour les communications sans fil) fonctionnant dans la bande des 2,4 GHz et destinés aux réseaux locaux radioélectriques. La section ci-dessous donne un aperçu général des éléments à prendre en considération lors de l'utilisation d'équipements sans fil.

Les limitations supplémentaires, les avertissements et les mesures de précaution spécifiques à certains pays sont indiquées dans les sections de ces pays (ou les sections de leur groupe de pays). Les périphériques sans fil de votre système sont homologués uniquement pour être utilisés dans les pays identifiés par la marque d'homologation pour les fréquences radio sur l'étiquette d'évaluation du système. Si le pays dans lequel vous allez utiliser le périphérique sans fil n'est pas répertorié, contactez l'agence d'homologation des fréquences radio la plus proche pour satisfaire aux normes imposées. Les appareils sans fil font l'objet d'une réglementation stricte, et leur utilisation peut ne pas être autorisée.

Informations légales

La puissance d'émission du ou des périphériques sans fil éventuellement intégrés à votre imprimante est largement inférieure aux limites actuelles d'exposition aux champs RF. Les équipements sans fil (susceptibles de figurer dans votre imprimante) émettant beaucoup moins d'énergie que ce que les normes et les recommandations en matière de sécurité n'exigent, le fabricant estime que ces équipements ne présentent aucun danger pour l'utilisateur. Quel que soit le niveau de puissance, il convient d'éviter au maximum les contacts humains pendant l'utilisation normale de l'appareil.

Il est conseillé de conserver un écart minimal de 20 cm entre l'équipement sans fil et l'utilisateur (membres non inclus). Cette distance de 20 cm doit être respectée lorsque l'équipement sans fil est sous tension et émet.

Cet émetteur ne doit pas être installé ou utilisé conjointement avec tout autre type d'antenne ou d'émetteur.

Dans certains cas, les équipements sans fil font l'objet de restrictions. Des exemples de restrictions fréquentes sont indiqués ci-dessous:



Les communications sans fil par fréquence radio peuvent créer des interférences avec les équipements des avions commerciaux. Actuellement, les règlements en vigueur dans les compagnies aériennes imposent d'éteindre les équipements sans fil pendant les vols. Les périphériques de communication IEEE 802.11 (également connu sous le nom Ethernet sans fil) et Bluetooth sont des exemples de périphériques permettant la communication sans fil.



Dans les environnements où le risque d'interférences avec d'autres équipements ou services est néfaste ou considéré comme néfaste, l'utilisation d'appareils sans fil peut être limitée ou interdite. Parmi ces environnements, on compte notamment les aéroports, les hôpitaux et les lieux dont l'atmosphère est chargée d'oxygène ou de gaz inflammable. Lorsque vous vous trouvez dans un environnement où vous n'êtes pas sûr de pouvoir utiliser un appareil sans fil, demandez aux autorités compétentes l'autorisation d'allumer ou d'utiliser votre appareil sans fil.



Chaque pays a mis en place des restrictions différentes pour l'utilisation d'appareils sans fil. Étant donné que votre système est équipé d'un appareil sans fil, vérifiez avant votre départ auprès de l'autorité d'approbation des fréquences radio la plus proche s'il existe des restrictions d'utilisation pour les appareils sans fil dans le pays de destination.



Si votre système vous a été fourni avec un appareil sans fil intégré, n'utilisez pas cet appareil sans fil tant que tous les capots et protections ne sont pas installés, et que l'appareil n'est pas complètement assemblé.



Les appareils sans fil ne peuvent pas être réparés par l'utilisateur. Ne leur apportez aucune sorte de modification. Toute modification apportée à un appareil sans fil annule l'autorisation de l'utiliser. Contactez le fabricant pour toute modification.



Utilisez uniquement les pilotes autorisés pour le pays dans lequel l'appareil sera utilisé. Pour plus d'informations, reportez-vous au kit de restauration système du fabricant ou contactez le support technique du fabricant.

Informations légales

Chine uniquement

产品中有害有毒物质或元素的名称及含量

部件名称	有害有毒物质或元素					
	铅 (Pb)	汞 (Hg)	镉 (Cd)	六价铬 (Cr ⁶⁺)	多溴联苯 (PBB)	多溴联苯醚 (PBDE)
塑料	○	○	○	○	○	○
金属 (机箱)	X	○	○	○	○	○
印刷电路部件 (PCA)	X	○	○	○	○	○
电缆 / 连接器	X	○	○	○	○	○
电源设备	X	○	○	○	○	○
电源线	X	○	○	○	○	○
机械部件	X	○	○	○	○	○
卡盒部件	X	○	○	○	○	○
定影部件	X	○	○	○	○	○
扫描仪部件 - CCD (如果有)	X	X	○	○	○	○
扫描仪部件 - 其它 (如果有)	X	○	○	○	○	○
印刷电路板部件 (PBA)	X	○	○	○	○	○
墨粉	○	○	○	○	○	○
滚筒	○	○	○	○	○	○

○：表示该有害有毒物质在该部件所有均质材料中的含量均在 SJ/T 11363-2006 标准规定的限量要求以下。

X：表示该有害有毒物质至少在该部件的某一均质材料中的含量超出 SJ/T 11363-2006 标准规定的限量要求。

以上表为目前本产品含有有害有毒物质的信息。本信息由本公司的配套厂家提供，经本公司审核后而做成，本产品的部分部件含有有害有毒物质，这些部件是在现有科学技术水平下暂时无可替代物质，但三星电子将会一直为满足 SJ/T 11363-2006 标准而做不懈的努力。

Copyright

Les informations du présent document sont susceptibles d'être modifiées sans préavis.

©2013 Dell Inc. Tous droits réservés.

La reproduction du présent document, de quelque manière que ce soit, sans l'autorisation écrite de Dell Inc. est strictement interdite.

Marques commerciales utilisées dans le présent document : *Dell*, le logo *Dell* et *Dell Toner Management System* sont des marques commerciales de Dell Inc. ; *Microsoft*, *Windows*, *Windows Vista* et *Windows Server* sont des marques déposées de Microsoft Corporation aux États-Unis et/ou dans d'autres pays ; *Adobe* et *Acrobat Reader* sont soit des marques déposées, soit des marques commerciales d'Adobe Systems Incorporated aux États-Unis et/ou dans d'autres pays.

iPad, iPhone, iPod touch, TrueType, Mac et Mac OS sont des marques commerciales d'Apple Inc., déposées aux États-Unis et dans d'autres pays. AirPrint et le logo AirPrint logo sont des marques commerciales d'Apple Inc.

D'autres marques commerciales et noms de marques peuvent être utilisés dans le présent document pour se référer aux entités propriétaires des marques et aux noms de leurs produits.

Dell Inc. n'a aucun intérêt particulier concernant les marques commerciales et les noms de marques autres que les siens.

Google Cloud Print est une marque commerciale de Google Inc.

Google, Picasa, Google Docs, Android et Gmail sont des marques déposées ou des marques commerciales de Google Inc.

Reportez-vous au fichier « **LICENSE.txt** » sur le CD/DVD fourni pour les informations de licence open source.

REV. 3.00



Mode d'emploi

Dell B1165nfw

AVANCÉ

Ce guide donne des informations sur l'installation, la configuration avancée, le fonctionnement et le dépannage dans différents systèmes d'exploitation.

Certaines fonctions peuvent ne pas être disponibles selon le modèle ou le pays.

DE BASE

Ce guide fournit des informations concernant l'installation, le fonctionnement de base et le dépannage, sous Windows.



1. Installation des logiciels

Installation sous Mac	133
Réinstallation sous Mac	134
Installation sous Linux	135
Réinstallation sous Linux	137



2. Utilisation d'un appareil connecté au réseau

Programmes réseau utiles	139
Configuration d'un réseau câblé	140
Installation du pilote sur le réseau	143
Configuration IPv6	148
Configuration du réseau sans fil	150



3. Menus de configuration utiles

Avant de commencer à lire un chapitre	178
Menu Imprimer	179
Menu Copier	180
Menu Télécopier	187

Menu Numérisation	192
Configuration du système	194



4. Fonctions spéciales

Réglage de l'altitude	208
Saisie de différents caractères	209
Configuration du répertoire de télécopie	210
Fonctions d'impression	214
Fonctions de numérisation	230
Fonctions de télécopie	238
Utilisation des fonctions de la mémoire /du disque dur	250



5. Outils de gestion utiles

Accéder aux outils de gestion	252
Utilisation de l'utilitaire de mise à jour du microprogramme	253
Utilisation de l'utilitaire de commande de consommables Dell	254
Utilisation du Service Web intégré	255

Utilisation du gestionnaire d'imprimantes Dell	258
Utilisation de l'état de l'imprimante Dell	261
Utilisation de Dell Printer Experience	263
Utilisation du programme Unified Driver Configurator de Linux	268



6. Dépannage

Problèmes d'alimentation papier	272
Problèmes d'alimentation et de connexion des câbles	273
Problèmes d'impression	274
Problèmes de qualité d'impression	279
Problèmes de copie	287
Problèmes de numérisation	288
Problèmes de fax	290
Problèmes concernant le système d'exploitation	292



1. Installation des logiciels

Ce chapitre donne des instructions pour l'installation de logiciels essentiels et utiles pour l'utilisation dans l'environnement où l'appareil est connecté via un câble. Un appareil local est un appareil directement connecté à votre ordinateur à l'aide du câble. Si votre appareil est relié à un réseau, ignorez les étapes suivantes et passez à l'installation du pilote de l'appareil connecté à un réseau (voir « Installation du pilote sur le réseau » à la page 143).

- **Installation sous Mac** **133**
- **Réinstallation sous Mac** **134**
- **Installation sous Linux** **135**
- **Réinstallation sous Linux** **137**



- Si vous utilisez un système d'exploitation Windows, reportez-vous au guide de base pour installer le pilote de l'appareil (voir « Installation locale du pilote » à la page 26).
- Utilisez uniquement un câble USB ne dépassant pas 3 m.

Installation sous Mac

1 Assurez-vous que l'appareil est connecté à votre ordinateur et qu'il est sous tension.

2 Insérez le CD de logiciel fourni dans le lecteur CD/DVD.

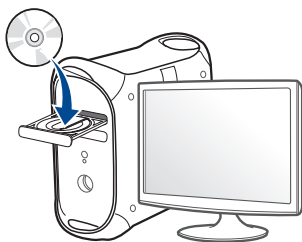

3 Double-cliquez sur l'icône CD/DVD qui apparaît sur le bureau du Mac.

- Pour Mac OS X 10.8, double-cliquez sur le CD/DVD qui apparaît sur **outil de recherche**.

4 Double-cliquez sur le dossier **MAC_Installer** > icône **Installer OS X**.

5 Cliquez sur **Continuer**.

6 Lisez le contrat de licence et cliquez sur **Continuer**.

7 Cliquez sur **Accepter** pour accepter le contrat de licence.

8 Cliquez sur **Installer**. Tous les composants nécessaires aux opérations de l'appareil seront installés.

Si vous sélectionnez **Personnaliser**, vous pouvez choisir les composants individuels à installer.

9 Saisissez le mot de passe et cliquez sur **OK**.

10 Sélectionnez **Connexion directe à l'aide d'un câble USB** sur le **Type de connexion de l'imprimante** et cliquez sur **Continuer**.

11 Cliquez sur la touche **Ajouter une imprimante** pour sélectionner votre imprimante et l'ajouter à la liste des imprimantes.

- Pour les modèles MFP, cliquez sur le bouton Ajouter télécopieur, pour sélectionner votre télécopieur et l'ajouter dans votre liste de télécopieurs.

12 Une fois l'installation terminée, cliquez sur **Fermer** ou sur **Redémarrer**.



Pour installer le pilote de télécopie :

- a Ouvrez le dossier **Applications** > **Dell** > **Fax Queue Creator**.
- b Votre appareil apparaît dans la **Liste des imprimantes**
- c Sélectionnez un appareil à utiliser, puis cliquez sur le bouton **Créer**

Réinstallation sous Mac

Si le pilote d'impression ne fonctionne pas correctement, désinstallez-le et réinstallez-le.

- 1 Ouvrez le dossier **Applications** > **Dell** > **Désinstallateur du logiciel de l'imprimante**.
- 2 Pour désinstaller le logiciel de l'imprimante, cliquez sur **Continuer**.
- 3 Cochez le programme que vous souhaitez désinstaller et cliquez sur **Désinstaller**.
- 4 Saisissez le mot de passe et cliquez sur **OK**.
- 5 Une fois la désinstallation terminée, cliquez sur **Fermer**.



Si un appareil a déjà été ajouté, supprimez-le dans **Configuration d'imprimante** ou **Imprimantes et fax**.

Installation sous Linux

Il vous faut télécharger les logiciels Linux depuis le site web Dell pour installer le logiciel d'imprimante (<http://www.Dell.com> > Rechercher produit > Assistance ou Téléchargements).

Installation du Unified Linux Driver

- 1 Assurez-vous que l'appareil est connecté à votre ordinateur et qu'il est sous tension.
- 2 Lorsque la fenêtre **Administrator Login** apparaît, tapez « root » dans le champ **Login** et saisissez le mot de passe système.



Vous devez vous connecter en tant que super-utilisateur (root) pour installer le pilote de l'appareil. Si vous ne disposez pas du statut de super-utilisateur, contactez votre administrateur système.

- 3 Sur le site de Dell, téléchargez le package Unified Linux Driver et sauvegardez-le sur votre ordinateur.
- 4 Cliquez avec le bouton droit de la souris sur le package **Unified Linux Driver** et extrayez-le.
- 5 Double-cliquez sur **cdroot > autorun**.
- 6 Lorsque l'écran de bienvenue s'affiche, cliquez sur **Next**.
- 7 Une fois l'installation terminée, cliquez sur **Finish**.

Pour des raisons pratiques, le programme d'installation a ajouté l'icône de bureau du configurateur de pilote unifié et le groupe de pilotes unifiés au menu système. Si vous rencontrez la moindre difficulté, consultez l'aide à l'écran, accessible via le menu système ou via les applications Windows du package du pilote, telles que **Unified Driver Configurator** ou **Image Manager**.

Installation de Smart Panel

- 1 Assurez-vous que l'appareil est connecté à votre ordinateur et qu'il est sous tension.
- 2 Lorsque la fenêtre **Administrator Login** apparaît, entrez root dans le champ **Login** et entrez le mot de passe système.



Vous devez vous connecter en tant que super-utilisateur (root) pour installer le pilote de l'appareil. Si vous ne disposez pas du statut de super-utilisateur, contactez votre administrateur système.

- 3 Depuis le site Web de Dell, téléchargez le package **Smart Panel** sur votre ordinateur.
- 4 Cliquez avec le bouton droit de la souris sur le package Smart Panel et extrayez-le.
- 5 Double-cliquez sur **cdroot > Linux > smartpanel > install.sh**.

Installation sous Linux

Installation de Printer Settings Utility

- 1 Assurez-vous que l'appareil est connecté à votre ordinateur et qu'il est sous tension.
- 2 Lorsque la fenêtre **Administrator Login** apparaît, tapez « root » dans le champ **Login** et saisissez le mot de passe système.



Vous devez vous connecter en tant que super-utilisateur (root) pour installer le pilote de l'appareil. Si vous ne disposez pas du statut de super-utilisateur, contactez votre administrateur système.

- 3 Depuis le site Web de Dell, téléchargez le package Utilitaire de paramétrage d'imprimante sur votre ordinateur.
- 4 Cliquez avec le bouton droit de la souris sur le package **Printer Settings Utility** et extrayez-le.
- 5 Double-cliquez sur **cdroot > Linux > psu > install.sh**.

Réinstallation sous Linux

Si le pilote d'impression ne fonctionne pas correctement, désinstallez-le et réinstallez-le.

1 Assurez-vous que l'appareil est connecté à votre ordinateur et qu'il est sous tension.

2 Lorsque la fenêtre **Administrator Login** apparaît, tapez « root » dans le champ **Login** et saisissez le mot de passe système.

Vous devez vous connecter en tant que super-utilisateur (root) pour désinstaller le pilote d'impression. Si vous ne disposez pas du statut de super-utilisateur, contactez votre administrateur système.

3 Ouvrez le programme **Terminal**. Lorsque l'écran Terminal apparaît, tapez:

```
[root@localhost root]#cd /opt/Dell/mfp/uninstall/[root@localhost  
uninstall]#./uninstall.sh
```

4 Cliquez sur **Suivant**.

5 Cliquez sur **Terminer**.



2. Utilisation d'un appareil connecté au réseau

Ce chapitre vous guide pas à pas dans la procédure de paramétrage d'un appareil connecté à un réseau et du logiciel.

- Programmes réseau utiles 139
- Configuration d'un réseau câblé 140
- Installation du pilote sur le réseau 143
- Configuration IPv6 148
- Configuration du réseau sans fil 150



Les fonctions et les périphériques optionnels pris en charge peuvent varier selon le modèle (voir « Fonctionnalités par modèle » à la page 8).

Programmes réseau utiles

Il existe plusieurs programmes disponibles pour configurer facilement les paramètres réseau dans un environnement réseau. Pour l'administrateur réseau particulièrement, il est possible de gérer plusieurs appareils sur le réseau.



- Avant d'utiliser les programmes ci-dessous, définissez d'abord l'adresse IP.
- Certains composants et certaines fonctions en option peuvent être indisponibles selon le modèle ou le pays (voir « Fonctionnalités par modèle » à la page 8).



- Si l'appareil ne prend pas en charge le port réseau, il ne pourra pas utiliser cette fonction (voir « Vue arrière » à la page 22).
- TCP/IPv6 n'est pas pris en charge par ce programme.

Configuration d'un réseau câblé SetIP



Cet utilitaire vous permet de sélectionner une interface réseau et de configurer manuellement les adresses IP à utiliser avec le protocole TCP/IP.

- Voir « Définition d'adresse IPv4 à l'aide du programme SetIP (Windows) » à la page 140.
- Voir « Définition d'adresse IPv4 à l'aide du programme SetIP (Mac) » à la page 141.
- Voir « Définition d'adresse IPv4 à l'aide du programme SetIP (Linux) » à la page 142.

Configuration d'un réseau câblé

Impression d'un rapport de configuration réseau

Vous pouvez imprimer un **Rapport de configuration réseau** avec les paramètres réseau actuels de l'appareil à partir du panneau de commande. Cela vous aidera à configurer un réseau.

- **Si la machine possède un écran d'affichage:** appuyez sur la touche  (**Menu**) sur le panneau de commande, puis sélectionnez **Reseau > Config reseau (Configuration réseau)**.
- **Si l'appareil ne possède pas d'écran d'affichage:** appuyez sur la touche  (**Cancel** ou **Stop/Clear**) du panneau de commande pendant 4~5 secondes.

Ce **Journal de configuration réseau** permet de déterminer l'adresse MAC et l'adresse IP de votre appareil.

Par exemple:

- Adresse MAC:00:15:99:41:A2:78
- Adresse IP : 169.254.192.192

Création d'une adresse IP



- Si l'appareil ne prend pas en charge l'interface réseau, il ne pourra pas utiliser cette fonction (voir « Vue arrière » à la page 22).
- TCP/IPv6 n'est pas pris en charge par ce programme.

Commencez par créer une adresse IP pour l'impression et la gestion réseau. Dans la plupart des cas, une nouvelle adresse IP est attribuée automatiquement par un serveur DHCP (serveur de protocole DHCP) situé sur le réseau.

Définition d'adresse IPv4 à l'aide du programme SetIP (Windows)

Avant d'utiliser le programme SetIP, désactivez le pare-feu de l'ordinateur dans **Panneau de configuration > Centre de sécurité > Pare-feu Windows**.

- 1 Installez ce programme à partir du CD/DVD fourni en double-cliquant sur **Application > SetIP > Setup.exe**.
- 2 Suivez les instructions affichées dans la fenêtre d'installation.
- 3 Connectez l'appareil au réseau avec un câble réseau.

Configuration d'un réseau câblé

- 4 Mettez l'appareil sous tension.
- 5 À partir du menu **Démarrer** de Windows, sélectionnez **Tous les programmes > Dell Printers > SetIP > SetIP**.
- 6 Cliquez sur l'icône  (la troisième en partant de la gauche) dans la fenêtre SetIP pour ouvrir la fenêtre de configuration TCP/IP.
- 7 Saisissez les nouvelles informations de l'appareil dans la fenêtre de configuration, de la manière suivante. Dans un intranet d'entreprise, ces informations peuvent devoir être affectées par un gestionnaire du réseau avant de poursuivre.

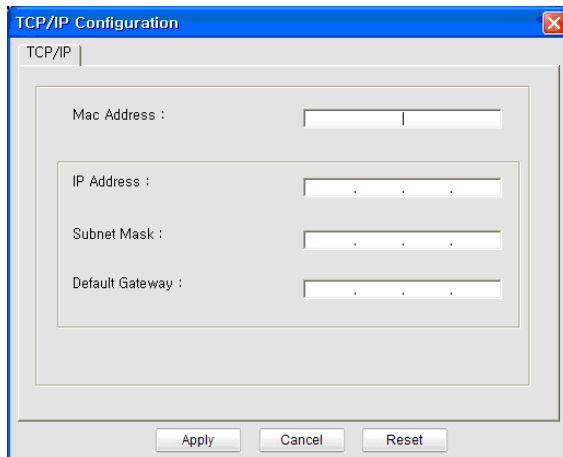

-  Recherchez l'adresse MAC de l'appareil dans le **Rapport de configuration réseau** (voir « Impression d'un rapport de configuration réseau » à la page 140) et saisissez-la sans les deux-points (:). Par exemple, 00:15:99:29:51:A8 devient 0015992951A8.

- 8 Cliquez sur **Appliquer**, puis cliquez sur **OK**. L'appareil imprimera automatiquement le **rapport de configuration réseau**. Vérifiez que tous les paramètres sont corrects.

Définition d'adresse IPv4 à l'aide du programme SetIP (Mac)

Avant d'utiliser le programme SetIP, désactivez le pare-feu de l'ordinateur dans **Préférences Système > Sécurité > Coupe-feu**.



Les instructions suivantes peuvent varier selon le modèle.

- 1 Connectez l'appareil au réseau avec un câble réseau.
- 2 Insérez le CD de logiciel fourni dans le lecteur CD/DVD.
- 3 Double-cliquez sur l'icône CD/DVD qui apparaît sur le bureau du Mac.
 - Pour Mac OS X 10.8, double-cliquez sur l'icône de CD/DVD qui apparaît sur votre Finder.
- 4 Double-cliquez sur le dossier **MAC_Installer** > icône **Installer OS X**.
- 5 Cliquez sur **Continuer**.
- 6 Lisez le contrat de licence et cliquez sur **Continuer**.

Configuration d'un réseau câblé

- 7 Cliquez sur **Accepter** pour accepter le contrat de licence.
- 8 Cliquez sur **Installer**. Tous les composants nécessaires aux opérations de l'appareil seront installés.
Si vous sélectionnez **Personnaliser**, vous pouvez choisir les composants individuels à installer.
- 9 Saisissez le mot de passe et cliquez sur **OK**.
- 10 Sélectionnez **Connexion réseau** sur le **Type de connexion de l'imprimante** et cliquez sur la touche **Définir l'adresse IP**.
- 11 Cliquez sur l'icône  (la troisième en partant de la gauche) dans la fenêtre SetIP pour ouvrir la fenêtre de configuration TCP/IP.
- 12 Saisissez les nouvelles informations de l'appareil dans la fenêtre de configuration. dans un intranet d'entreprise, ces informations peuvent devoir être affectées par un gestionnaire du réseau avant de poursuivre.

 Recherchez l'adresse MAC de l'appareil dans le **Rapport de configuration réseau** (voir « Impression d'un rapport de configuration réseau » à la page 140) et saisissez-la sans les deux-points (:). Par exemple, 00:15:99:29:51:A8 devient 0015992951A8.

- 13 Cliquez sur **Appliquer**, puis cliquez sur **OK**. L'appareil imprimera automatiquement le **rapport de configuration réseau**. Vérifiez que tous les paramètres sont corrects.

Définition d'adresse IPv4 à l'aide du programme SetIP (Linux)

Avant d'utiliser le programme SetIP, désactivez le pare-feu de l'ordinateur dans **System Preferences** ou **Administrator**.



Les instructions suivantes peuvent varier selon le modèle ou les systèmes d'exploitation.

- 1 Ouvrez `/opt/Dell/mfp/share/utils/`.
- 2 Double-cliquez sur le fichier **SetIPApplet.html**.
- 3 Cliquez pour ouvrir la fenêtre de configuration TCP/IP.
- 4 Saisissez les nouvelles informations de l'appareil dans la fenêtre de configuration. dans un intranet d'entreprise, ces informations peuvent devoir être affectées par un gestionnaire du réseau avant de poursuivre.



Recherchez l'adresse MAC de l'appareil dans le **Rapport de configuration réseau** (voir « Impression d'un rapport de configuration réseau » à la page 140) et saisissez-la sans les deux-points (:). Par exemple, 00:15:99:29:51:A8 devient 0015992951A8.

- 5 L'appareil imprimera automatiquement le **rapport de configuration réseau**.

Installation du pilote sur le réseau



- Certains composants et certaines fonctions en option peuvent être indisponibles selon le modèle ou le pays (voir « Fonctionnalités par modèle » à la page 8).
- Si l'appareil ne prend pas en charge l'interface réseau, il ne pourra pas utiliser cette fonction (voir « Vue arrière » à la page 22).

Windows

- 1 Insérez le CD de logiciel fourni dans le lecteur CD/DVD.

Le CD du logiciel s'exécute automatiquement et la fenêtre d'accueil s'affiche à l'écran.

Si la fenêtre d'installation n'apparaît pas, cliquez sur **Démarrer > Tous les programmes > Accessoires > Exécuter**.

Entrez X:\Setup.exe, en remplaçant « X » par la lettre représentant le lecteur de CD/DVD, puis cliquez sur **OK**.

- Pour Windows 8,
Si la fenêtre d'installation n'apparaît pas, à partir de **Charms**, sélectionnez **Rechercher > Apps** et recherchez **Exécuter**. Tapez X:\Setup.exe, en remplaçant le "X" par la lettre qui représente votre lecteur de CD/DVD et cliquez sur **OK**.
Si une fenêtre d'invite « **Tapez pour choisir ce qui arrive avec ce disque.** » s'affiche, cliquez dans la fenêtre et choisissez **Exécuter Setup.exe**.

- 2 Cliquez sur **Nouvelle imprimante**.

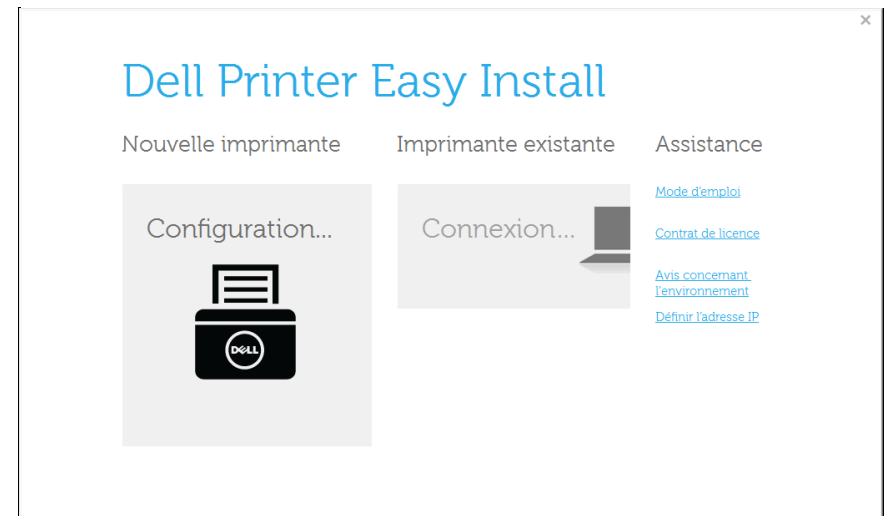

- 3 Choisir **Ethernet**.

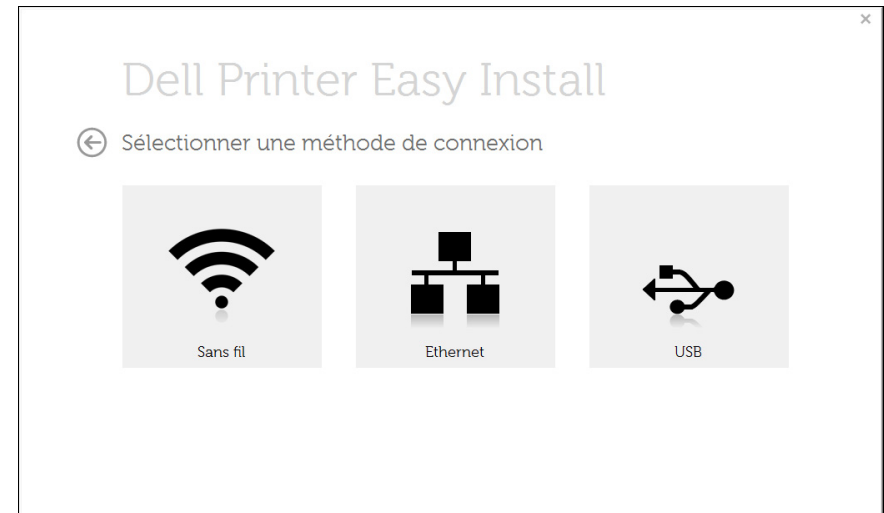

Installation du pilote sur le réseau

- 4 Assurez-vous que l'appareil est connecté au réseau et qu'il est sous tension. L'adresse IP de votre appareil doit également avoir été définie.

Cliquez sur **Suivant**.

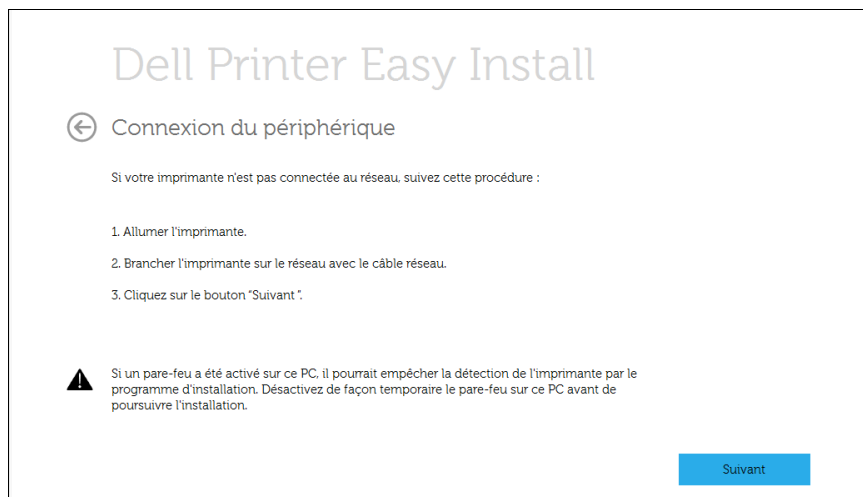

- 5 Les appareils détectés s'afficheront à l'écran. Sélectionnez celui que vous souhaitez utiliser, puis cliquez sur **Suivant**.

Si vous ne trouvez pas votre appareil sur le réseau, désactivez le pare-feu, puis cliquez sur **Mise à jour**. Pour le système d'exploitation Windows, cliquez sur **Démarrer** > **Panneau de configuration**, accédez au pare-feu de Windows et désactivez cette option. Pour les autres systèmes d'exploitation, reportez-vous au guide en ligne correspondant.

- 6 Suivez les instructions affichées dans la fenêtre d'installation.

À partir de l'écran Démarrer de Windows 8



- L'application **Dell Printer Experience** peut être utilisée uniquement dans l'écran **Démarrer** lorsque le pilote V4 est installé. Le pilote V4 est automatiquement téléchargé depuis la mise à jour Windows si votre ordinateur est connecté à Internet. S'il ne l'est pas, vous pouvez télécharger manuellement le pilote V4 sur le site Internet de Dell, www.Dell.com > trouver votre produit > Assistance ou téléchargements.
- Vous pouvez télécharger l'application **Dell Printer Experience** depuis la **Windows Store**. Il vous faut avoir un compte Microsoft pour utiliser la **Store** Windows.
 - Dans **Charms**, sélectionnez **Rechercher**.
 - Cliquez sur **Store**.
 - Recherchez et cliquez sur **Dell Printer Experience**.
 - Cliquez sur **Installer**.
- Si vous installez le pilote à l'aide du CD du logiciel fourni, le pilote V4 n'est pas installé. Si vous voulez utiliser le pilote V4 dans l'écran du **Bureau**, vous pouvez télécharger sur le site Internet de Dell, www.Dell.com > trouver votre produit > Assistance ou téléchargements.
- Si vous voulez installer des outils de gestion d'imprimante de Dell, vous devez les installer à l'aide du CD de logiciel fourni.

Installation du pilote sur le réseau

- 1 Assurez-vous que l'appareil est connecté au réseau et qu'il est sous tension. L'adresse IP de votre appareil doit également avoir été définie (voir « Création d'une adresse IP » à la page 140).
- 2 Dans **Charms**, sélectionnez **Paramètres** > **Changer les paramètres du PC** > **Appareils**.
- 3 Cliquez sur **Ajouter un appareil**.
Les machines découvertes s'affichent à l'écran.
- 4 Cliquez sur le nom du modèle ou le nom de l'hôte que vous voulez utiliser.



Vous pouvez imprimer un Rapport de configuration en réseau à partir du panneau de commande de la machine qui affiche le nom de l'hôte actuel de la machine.

- 5 Le pilote est automatiquement installé à partir de la **Windows Update**.

Mac

- 1 Assurez-vous que l'appareil est connecté à votre réseau et qu'il est sous tension.
- 2 Insérez le CD de logiciel fourni dans le lecteur CD/DVD.

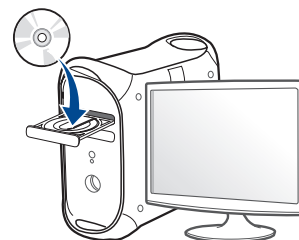

- 3 Double-cliquez sur l'icône CD/DVD qui apparaît sur le bureau du Mac.
 - Pour Mac OS X 10.8, double-cliquez sur le CD/DVD qui apparaît sur **outil de recherche**.
- 4 Double-cliquez sur le dossier **MAC_Installer** > icône **Installer OS X**.
- 5 Cliquez sur **Continuer**.
- 6 Lisez le contrat de licence et cliquez sur **Continuer**.
- 7 Cliquez sur **Accepter** pour accepter le contrat de licence.

Installation du pilote sur le réseau

- 8 Cliquez sur **Installer**. Tous les composants nécessaires aux opérations de l'appareil seront installés.
Si vous sélectionnez **Personnaliser**, vous pouvez choisir les composants individuels à installer.
- 9 Saisissez le mot de passe et cliquez sur **OK**.
- 10 Sélectionnez **Connexion réseau** sur le **Type de connexion de l'imprimante** et cliquez sur **Continuer**.
- 11 Cliquez sur la touche **Ajouter une imprimante** pour sélectionner votre imprimante et l'ajouter à la liste des imprimantes.
- 12 Cliquez sur **IP** et sélectionnez **HP Jetdirect - Socket** dans **Protocole**.
- 13 Saisissez l'adresse IP de l'appareil dans le champ de saisie **Adresse**.
- 14 Saisissez le nom de la file d'attente dans le champ de saisie **File d'attente**. Si vous n'arrivez pas à déterminer le nom de la file d'attente du serveur de votre appareil, commencez par essayer d'utiliser la file d'attente par défaut.
- 15 Si la sélection automatique ne fonctionne pas correctement, choisissez **Sélectionner le logiciel d'imprimante** et le nom de votre appareil dans **Imprimer via**.
- 16 Cliquez sur **Ajouter**.

- 17 Une fois l'installation terminée, cliquez sur **Fermer** ou sur **Redémarrer**.



arrêt du pilote du fax :

- a Ouvrez le dossier **Applications > Dell > Fax Queue Creator**.
- b Votre appareil apparaît dans la **Liste des imprimantes**.
- c Sélectionnez un appareil à utiliser, puis cliquez sur le bouton **Créer**.

Linux

Vous devez télécharger les progiciels Linux sur le site Web Dell pour installer le logiciel d'impression (<http://www.Dell.com> > rechercher votre produit > assistance ou téléchargements).



Pour installer un autre logiciel:

- Voir « Installation de Smart Panel » à la page 135.
- Voir « Installation de Printer Settings Utility » à la page 136.

Installation du pilote sur le réseau

Installation du pilote Linux et ajout d'une imprimante réseau

- 1 Assurez-vous que l'appareil est connecté à votre réseau et qu'il est sous tension. L'adresse IP de votre appareil doit également avoir été définie.
- 2 Téléchargez le package Unified Linux Driver du site Internet de Dell.
- 3 Extrayez le fichier UnifiedLinuxDriver.tar.gz et ouvrez le nouveau répertoire.
- 4 Double-cliquez sur le dossier **Linux** > icône **install.sh**.
- 5 La fenêtre du programme d'installation Dell s'ouvre. Cliquez sur **Continuer**.
- 6 La fenêtre de l'assistant d'ajout d'imprimante s'ouvre. Cliquez sur **Next**.
- 7 Sélectionnez imprimante réseau et cliquez sur le bouton **Search**.
- 8 L'adresse IP et le nom de modèle de l'appareil apparaissent dans le champ de liste.
- 9 Sélectionnez l'appareil, puis cliquez sur **Next**.
- 10 Saisissez la description de l'imprimante et **Next**.
- 11 Une fois l'appareil ajouté, cliquez sur **Finish**.
- 12 Une fois l'installation terminée, cliquez sur **Finish**.

Ajout d'une imprimante réseau

- 1 Double-cliquez sur **Unified Driver Configurator**.
- 2 Cliquez sur **Add Printer**.
- 3 La fenêtre **Add printer wizard** s'ouvre. Cliquez sur **Next**.
- 4 Sélectionnez **Network printer** et cliquez sur le bouton **Search**.
- 5 L'adresse IP et le nom de modèle de l'imprimante apparaissent dans le champ de liste.
- 6 Sélectionnez l'appareil, puis cliquez sur **Next**.
- 7 Saisissez la description de l'imprimante et cliquez sur **Next**.
- 8 Une fois l'appareil ajouté, cliquez sur **Finish**.

Configuration IPv6



IPv6 n'est correctement pris en charge que sous Windows Vista ou version ultérieure.



- Certains composants et fonctions en option peuvent être indisponibles en fonction du modèle ou du pays (voir « Fonctionnalités par modèle » à la page 8 ou « Présentation des menus » à la page 31).
- Si le réseau IPv6 ne semble pas fonctionner correctement, réinitialisez tous les paramètres réseau par défaut et réessayez à l'aide de l'option **Effacer regl..**

Dans l'environnement réseau IPv6, procédez comme suit afin d'utiliser l'adresse IPv6:

À partir du panneau de commande

- 1 Connectez l'appareil au réseau avec un câble réseau.
- 2 Mettez l'appareil sous tension.
- 3 Imprimez un **rapport de configuration du réseau** qui vérifiera les adresses IPv6 (voir « Impression d'un rapport de configuration réseau » à la page 140).
- 4 Sélectionnez **Démarrer > Panneau de configuration > Imprimantes et télécopieurs**.
- 5 Cliquez sur **Ajouter une imprimante** dans le volet de gauche de la fenêtre **Imprimantes et télécopieurs**.
- 6 Cliquez sur **Ajouter une imprimante locale** dans la fenêtre **Ajouter une imprimante**.
- 7 La fenêtre **Assistant Ajout d'imprimante** s'ouvre. Suivez les instructions affichées dans la fenêtre.



Si l'appareil ne fonctionne pas dans l'environnement réseau, activez IPv6. Reportez-vous à section suivante.

Configuration IPv6

Activation d'IPv6

- 1 Appuyez sur la touche  (**Menu**) sur le panneau de configuration.
- 2 Appuyez sur **Reseau > TCP/IP (IPv6) > IPv6 active**.
- 3 Sélectionnez **Active** et appuyez sur **OK**.
- 4 Mettez l'appareil hors tension puis sous tension.
- 5 Réinstallez le pilote d'impression.

Paramétrage des adresses IPv6

L'appareil prend en charge les adresses IPv6 suivantes pour l'impression et la gestion réseau.

- **Link-local Address**: adresse IPv6 locale configurée automatiquement (l'adresse commence par FE80).
- **Stateless Address**: adresse IPv6 configurée automatiquement par un routeur réseau.
- **Stateful Address**: adresse IPv6 configurée par un serveur DHCPv6.
- **Manual Address**: adresse IPv6 configurée manuellement par un utilisateur.

Configuration d'adresse DHCPv6 (Stateful)

Si vous possédez sur votre réseau un serveur DHCPv6, vous pouvez définir une des options suivantes pour la configuration dynamique de l'hôte par défaut.

- 1 Appuyez sur la touche  (**Menu**) sur le panneau de configuration.
- 2 Appuyez sur **Reseau > TCP/IP (IPv6) > Config. DHCPv6**.
- 3 Appuyez sur **OK** pour choisir la valeur désirée.
 - **Adr. DHCPv6** : utilisation exclusive de DHCPv6 quelle que soit la demande du routeur.
 - **DHCPv6 desact** : utilisation proscrite de DHCPv6 quelle que soit la demande du routeur.
 - **Routeur**: utilisation de DHCPv6 uniquement sur demande d'un routeur.

Configuration du réseau sans fil



- Assurez-vous que votre appareil prend en charge le réseau sans fil. Le réseau sans fil peut ne pas être disponible selon le modèle (voir « Fonctionnalités par modèle » à la page 8).
- Si le réseau IPv6 ne semble pas fonctionner correctement, réinitialisez tous les paramètres réseau par défaut et réessayez à l'aide de l'option **Effacer regl.**

Nom du réseau sans fil et mot de passe réseau

Les réseaux sans fil nécessitent une plus grande sécurité, ainsi quand un point d'accès est mis en place, un nom de réseau (SSID), le type de sécurité utilisé et un mot de passe réseau sont créés pour le réseau. Demandez ces informations à votre administrateur réseau avant de commencer l'installation de l'appareil.

Instructions de démarrage

Présentation de votre type de réseau

En règle générale, vous ne pouvez avoir qu'une connexion à la fois entre votre ordinateur et l'appareil.

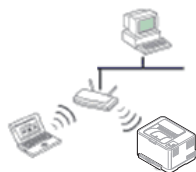

Mode Infrastructure

Il s'agit d'un environnement généralement utilisé pour les particuliers, les bureaux à domicile et les petites entreprises. Ce mode utilise un point d'accès pour communiquer avec l'appareil sans fil.



Mode Ad-hoc

Ce mode n'utilise pas de point d'accès. L'ordinateur sans fil et l'appareil sans fil communiquent directement.

Configuration du réseau sans fil

Présentation des méthodes de configuration du réseau sans fil

Vous pouvez configurer les paramètres du réseau sans fil à partir de l'appareil ou de l'ordinateur. Choisissez la méthode de configuration dans le tableau ci-dessous.



Certains types d'installation du réseau sans fil peuvent être indisponibles en fonction du modèle ou du pays.

Méthode de configuration	Méthode de connexion	Description et références
Avec un point d'accès	A partir de l'ordinateur	Si vous utilisez Windows, voir « Dell Printer Easy Wi-Fi Install » à la page 157.
		Si vous utilisez Windows, voir « Point d'accès via un câble USB sous Windows » à la page 160.
		Utilisateurs de Mac, voir « Point d'accès via un câble USB » à la page 166.
	Voir « Utilisation d'un câble réseau » à la page 170.	
A partir du panneau de commande de l'ordinateur	Voir « Utilisation de la touche WPS » à la page 152.	
	Voir « Utilisation de la touche Menu » à la page 156.	
Sans point d'accès	A partir de l'ordinateur	Si vous utilisez Windows, voir « Réseau ad-hoc via un câble USB » à la page 168.
		Utilisateurs de Mac, voir « Réseau ad-hoc via un câble USB » à la page 168.

Configuration du réseau sans fil



- Si des problèmes surviennent lors de la configuration du réseau sans fil ou de l'installation du pilote, consultez le chapitre sur le dépannage (voir « Dépannage » à la page 174).
- Il est fortement recommandé de paramétrer le mot de passe aux points d'accès. Si vous ne paramétrez pas le mot de passe aux points d'accès, ceux-ci peuvent être exposés à un accès illégal provenant de machines inconnues, notamment des PC, des téléphones intelligents et des imprimantes. Se reporter au guide d'utilisateur de point d'accès pour les paramètres de mots de passe.

Utilisation de la touche WPS

Si votre appareil et un point d'accès (ou un routeur sans fil) prennent en charge le mode WPS (Wi-Fi Protected Setup™), vous pouvez facilement configurer les paramètres du réseau sans fil sans ordinateur, en appuyant sur la touche  (WPS) sur le panneau de commande.



- Si vous souhaitez utiliser le réseau sans fil en mode Infrastructure, assurez-vous que le câble réseau est déconnecté de l'appareil. L'utilisation de la touche **WPS (PBC)** ou la saisie du code PIN depuis l'ordinateur pour la connexion au point d'accès (ou au routeur sans fil) varie selon le point d'accès (ou le routeur sans fil) que vous utilisez. Reportez-vous au mode d'emploi du point d'accès (ou du routeur sans fil) que vous utilisez.
- Lorsque vous utilisez la touche WPS pour configurer le réseau sans fil, les paramètres de sécurité peuvent changer. Pour éviter ceci, verrouillez l'option WPS pour les paramètres de sécurité du réseau sans fil actuels. Le nom de l'option peut différer selon le point d'accès (ou du routeur sans fil) que vous utilisez.

Éléments à préparer

- Vérifiez si le point d'accès (ou le routeur sans fil) prend en charge le WPS (Wi-Fi Protected Setup™).
- Vérifiez si votre appareil prend en charge le WPS (Wi-Fi Protected Setup™).
- Ordinateur en réseau (mode PIN uniquement).

Configuration du réseau sans fil

Sélection du type

Il existe deux méthodes permettant de connecter votre appareil à un réseau sans fil à l'aide de la touche  (WPS) du panneau de commande.

La méthode **PBC (Push Button Configuration)** vous permet de connecter votre appareil à un réseau sans fil en appuyant à la fois sur la touche  (WPS) du panneau de commande de votre appareil et sur la touche WPS (PBC) d'un point d'accès (ou routeur sans fil) compatible WPS (Wi-Fi Protected Setup™), respectivement.

La méthode du **numéro d'identification personnel (PIN)** vous aide à connecter votre appareil à un réseau sans fil en entrant les informations PIN fournies sur un point d'accès (ou routeur sans fil) compatible WPS (Wi-Fi Protected Setup™).

Votre appareil utilise le mode **PBC** par défaut ; il s'agit du mode recommandé pour un environnement de réseau sans fil classique.



Vous pouvez modifier le mode WPS à partir du panneau de commande ( (Menu) > Réseau > **SANS FIL** > OK > Paramètre WPS).

Appareils possédant un écran d'affichage

Connexion en mode PBC

- 1 Appuyez sur la touche  (WPS) du panneau de commande pendant plus de deux secondes.

L'appareil attend jusqu'à deux minutes que vous appuyiez sur la touche WPS (PBC) du point d'accès (ou du routeur sans fil).

- 2 Appuyez sur la touche **WPS (PBC)** du point d'accès (ou du routeur sans fil).

Les messages s'affichent sur l'écran d'affichage dans l'ordre indiqué ci-dessous:

- a **Connexion:** L'appareil se connecte au point d'accès (ou au routeur sans fil).
- b **Connecte:** Lorsque l'appareil est connecté au réseau sans fil, le voyant du mode WPS reste allumé.
- c **AP SSID:** Une fois le processus de connexion au réseau sans fil terminé, les informations SSID du point d'accès s'affichent sur l'écran.

- 3 Insérez le CD fourni dans le lecteur de CD/DVD, puis procédez à l'installation du logiciel en suivant les instructions à l'écran. Lorsque l'écran « Connecter l'imprimante » apparaît, sélectionnez la connexion réseau (Ethernet/sans fil).

Configuration du réseau sans fil

Connexion en mode PIN

- 1 Appuyez sur la touche  (WPS) du panneau de commande pendant plus de deux secondes.
- 2 Le code PIN à huit chiffres s'affiche à l'écran.
Vous disposez de deux minutes pour entrer le code PIN à huit chiffres sur l'ordinateur connecté au point d'accès (ou au routeur sans fil).
Les messages s'affichent sur l'écran d'affichage dans l'ordre indiqué ci-dessous:
 - a **Connexion:** L'appareil se connecte au réseau sans fil.
 - b **Connecte:** Lorsque l'appareil est connecté au réseau sans fil, le voyant du mode WPS reste allumé.
 - c **Type SSID:** Une fois le processus de connexion au réseau sans fil terminé, les informations SSID du point d'accès s'affichent sur l'écran LCD.
- 3 Insérez le CD fourni dans le lecteur de CD/DVD, puis procédez à l'installation du logiciel en suivant les instructions à l'écran. Lorsque l'écran « Connecter l'imprimante » apparaît, sélectionnez la connexion réseau (Ethernet/sans fil).

Appareils ne possédant pas d'écran d'affichage

Connexion en mode PBC

- 1 Maintenez le bouton  (WPS) enfoncé sur le panneau de commande pendant deux à quatre secondes jusqu'à ce que le voyant d'état clignote rapidement.
L'appareil essaie de se connecter au réseau sans fil. Le voyant clignote lentement pendant deux minutes jusqu'à ce que vous appuyiez sur le bouton PBC du point d'accès (ou du routeur sans fil).
- 2 Appuyez sur la touche **WPS (PBC)** du point d'accès (ou du routeur sans fil).
 - a Le voyant du mode WPS clignote rapidement. L'appareil se connecte au point d'accès (ou au routeur sans fil).
 - b Lorsque l'appareil est connecté au réseau sans fil, le voyant du mode WPS reste allumé.
- 3 Insérez le CD fourni dans le lecteur de CD/DVD, puis procédez à l'installation du logiciel en suivant les instructions à l'écran. Lorsque l'écran « Connecter l'imprimante » apparaît, sélectionnez la connexion réseau (Ethernet/sans fil).

Configuration du réseau sans fil

Connexion en mode PIN

- 1 Le rapport de configuration du réseau, y compris le code PIN, doit être imprimé (voir « Impression d'un rapport de configuration réseau » à la page 140).

En mode prêt, appuyez sur la touche  (**Cancel** ou **Stop/Clear**) du panneau de commande et maintenez-la enfoncée pendant environ 5 secondes. Vous pouvez accéder au code PIN de votre appareil.

- 2 Maintenez la touche  (WPS) enfoncée sur le panneau de commande pendant plus de quatre secondes jusqu'à ce que le voyant d'état reste allumé.

L'appareil commence à se connecter au point d'accès (ou au routeur sans fil).

- 3 Vous disposez de deux minutes pour entrer le code PIN à huit chiffres sur l'ordinateur connecté au point d'accès (ou au routeur sans fil).

Le voyant clignote lentement pendant deux minutes maximum jusqu'à ce que vous saisissiez le numéro à huit caractères du PIN.

Le voyant du mode WPS clignote dans l'ordre affiché ci-dessous:

- a Le voyant du mode WPS clignote rapidement. L'appareil se connecte au point d'accès (ou au routeur sans fil).
 - b Lorsque l'appareil est connecté au réseau sans fil, le voyant du mode WPS reste allumé.
- 4 Insérez le CD fourni dans le lecteur de CD/DVD, puis procédez à l'installation du logiciel en suivant les instructions à l'écran. Lorsque l'écran « Connecter l'imprimante » apparaît, sélectionnez la connexion réseau (Ethernet/sans fil).

Reconnexion à un réseau

Lorsque la fonction sans fil est désactivée, l'appareil essaie automatiquement de se reconnecter au point d'accès (ou au routeur sans fil) avec les paramètres et l'adresse de connexion sans fil utilisés précédemment.



Dans les cas suivants, l'appareil se reconnecte automatiquement au réseau sans fil:

- L'appareil est à nouveau éteint puis rallumé.
- Le point d'accès (ou le routeur sans fil) est à nouveau éteint puis rallumé.

Annulation du processus de connexion

Pour annuler la connexion à un réseau sans fil lorsque l'appareil se connecte au réseau sans fil, appuyez sur la touche  (**Cancel** ou **Stop/Clear**) sur le panneau de commande. **Vous devez attendre deux minutes avant de vous reconnecter au réseau sans fil.**

Configuration du réseau sans fil

Déconnexion d'un réseau

Pour se déconnecter du réseau sans fil, appuyez sur la touche  (WPS) du panneau de commande pendant plus de deux secondes.

- **Lorsque le réseau Wi-Fi est en mode veille:** L'appareil est immédiatement déconnecté du réseau sans fil et le voyant du mode WPS s'éteint.
- **Lorsque le réseau Wi-Fi est en cours d'utilisation:** Pendant que l'appareil attend que la tâche actuelle se termine, le voyant du mode WPS clignote rapidement. Ensuite, la connexion au réseau sans fil est automatiquement interrompue et le voyant du mode WPS s'éteint.

Utilisation de la touche Menu



Selon les options ou le modèle de votre appareil, il est possible que certains menus ne s'affichent pas à l'écran. Dans ce cas, votre appareil ne les prend pas en charge (voir « Présentation des menus » à la page 31).

Avant de commencer, vous devez connaître le nom (SSID) de votre réseau sans fil et le mot de passe réseau, le cas échéant. Ces informations ont été définies lors de l'installation du point d'accès (ou du routeur sans fil). Si vous ne connaissez pas votre environnement sans fil, consultez la personne qui a installé le réseau.



Une fois connecté au réseau sans fil, vous devez installer le pilote d'un appareil afin de procéder à l'impression depuis une application (voir « Installation du pilote sur le réseau » à la page 143).

- 1 Appuyez sur la touche  (**Menu**) sur le panneau de configuration.
- 2 Appuyez sur **Réseau > Sans fil > Paramètres WLAN**.

Configuration du réseau sans fil

- Appuyez sur **OK** pour choisir la méthode de configuration désirée.
 - Assistant** (recommandée): Dans ce mode, la configuration est automatique. L'appareil affichera une liste des réseaux disponibles parmi lesquels choisir. Après avoir choisi un réseau, l'imprimante demandera la clé de sécurité correspondante.
 - Personnalisé**: Dans ce mode, les utilisateurs peuvent saisir ou modifier manuellement leur propre SSID, ou choisir l'option de sécurité en détails.

Configuration à l'aide de Windows

Dell Printer Easy Wi-Fi Install

Avant d'utiliser Dell Printer Easy Wi-Fi Install, veuillez vérifier que le niveau du système d'exploitation de votre ordinateur atteint au moins Windows 7.

- Éléments à préparer
 - Point d'accès
 - Ordinateur connecté au réseau sans fil
 - CD de logiciels fourni avec votre appareil
- 1 Mettez votre ordinateur, votre point d'accès et votre appareil sous tension.
- 2 Connectez votre ordinateur au réseau sans fil.
- 3 Insérez le CD de logiciel fourni dans le lecteur CD/DVD.
Le CD du logiciel s'exécute automatiquement et la fenêtre d'accueil s'affiche à l'écran.
Si la fenêtre d'installation n'apparaît pas, cliquez sur **Démarrer > Tous les programmes > Accessoires > Exécuter**.
Entrez X:\Setup.exe, en remplaçant « X » par la lettre représentant le lecteur de CD/DVD, puis cliquez sur **OK**.

Configuration du réseau sans fil

- Pour Windows 8,
Si la fenêtre d'installation n'apparaît pas, à partir de **Charms**, sélectionnez **Rechercher** > **Apps** et recherchez **Exécuter**. Tapez X:\Setup.exe, en remplaçant le "X" par la lettre qui représente votre lecteur de CD/DVD et cliquez sur **OK**.
Si une fenêtre d'invite « **Tapez pour choisir ce qui arrive avec ce disque.** » s'affiche, cliquez dans la fenêtre et choisissez **Exécuter Setup.exe**.

4 Cliquez sur **Nouvelle Imprimante**.

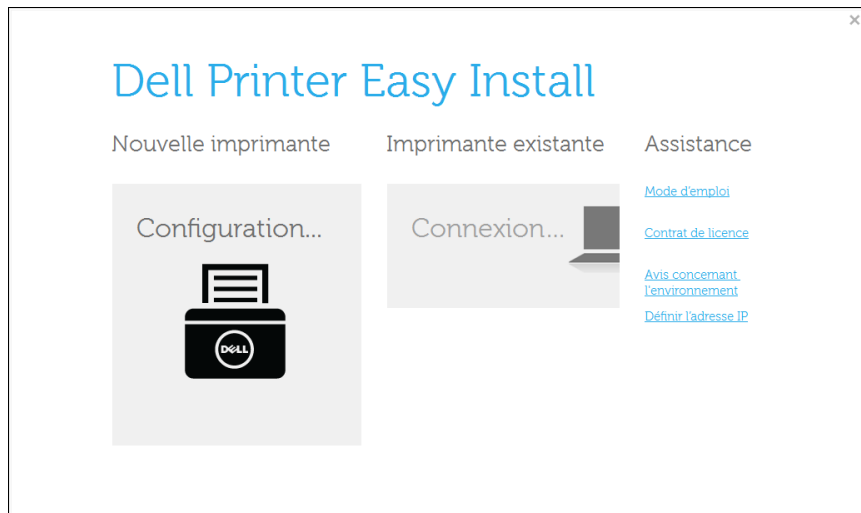

5 Choisissez **Sans fil**.

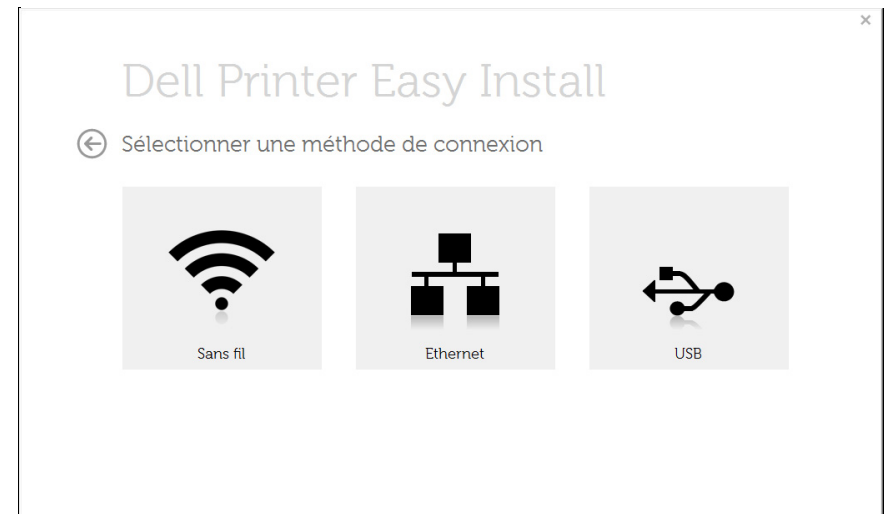

6 Le logiciel recherche des imprimantes.

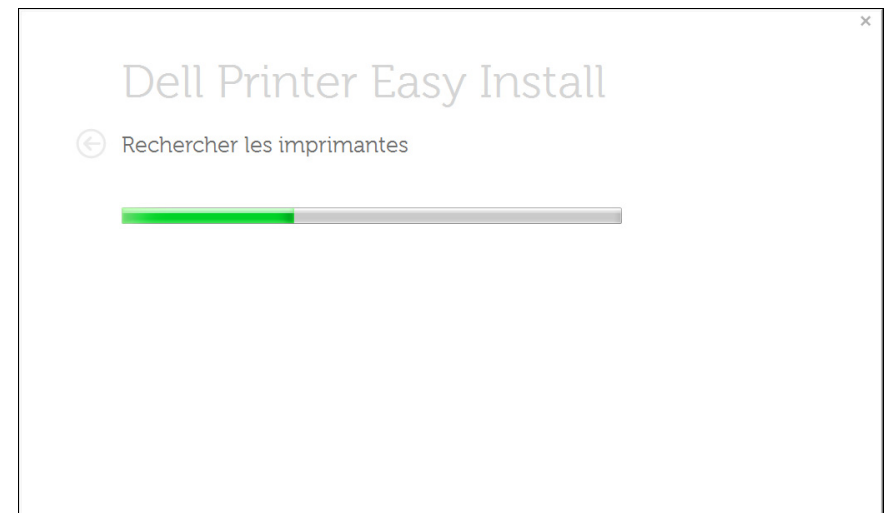

Configuration du réseau sans fil

- 7 Paramétrez votre nom d'imprimante et cliquez sur **Suivant**.

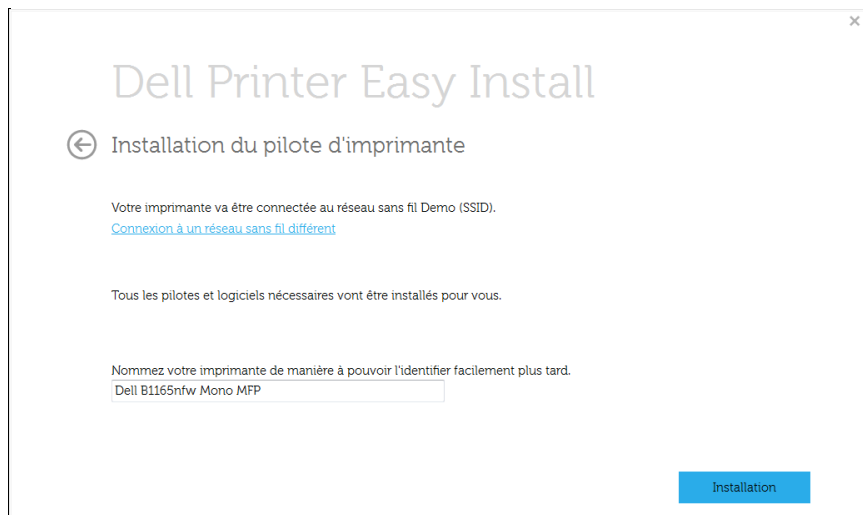

- 8 Logiciel d'imprimante en cours d'installation.

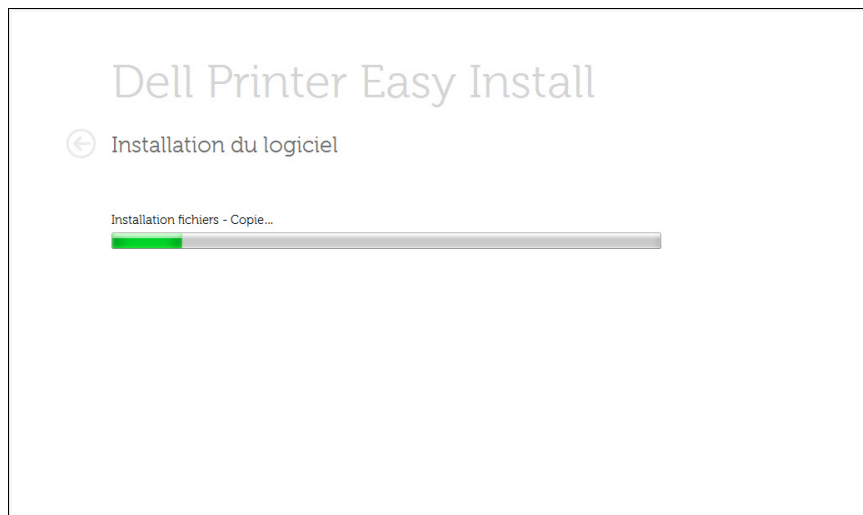

- 9 Une fois l'installation terminée, une fenêtre vous demandant d'imprimer une page de test apparaît. Si vous souhaitez imprimer une page de test, cliquez sur **Imprimer une page de test**.
Sinon, contentez-vous de cliquer sur **Suivant** et passez à l'étape 10.

- 10 Cliquez sur **Terminer**.



Configuration du réseau sans fil

Point d'accès via un câble USB sous Windows

- Éléments à préparer
 - Point d'accès
 - Ordinateur connecté au réseau
 - CD de logiciels fourni avec votre appareil
 - L'appareil installé avec une interface réseau sans fil
 - câble USB

1 Vérifiez si le câble USB est correctement raccordé à l'appareil.

2 Mettez votre ordinateur, votre point d'accès et votre appareil sous tension.

 Si la fenêtre « **Assistant Matériel détecté** » s'affiche durant la procédure d'installation, cliquez sur **Annuler** pour fermer la fenêtre.

3 Insérez le CD de logiciel fourni dans le lecteur CD/DVD.

Le CD du logiciel s'exécute automatiquement et la fenêtre d'accueil s'affiche à l'écran.

Si la fenêtre d'installation n'apparaît pas, cliquez sur **Démarrer > Tous les programmes > Accessoires > Exécuter**.

Entrez X:**Setup.exe**, en remplaçant « X » par la lettre représentant le lecteur de CD/DVD, puis cliquez sur **OK**.

- Pour Windows 8,
Si la fenêtre d'installation n'apparaît pas, à partir de **Charms**, sélectionnez **Rechercher > Apps** et recherchez **Exécuter**. Tapez X:\Setup.exe, en remplaçant le "X" par la lettre qui représente votre lecteur de CD/DVD et cliquez sur **OK**.

Si une fenêtre d'invite « **Tapez pour choisir ce qui arrive avec ce disque.** » s'affiche, cliquez dans la fenêtre et choisissez **Exécuter Setup.exe**.

4 Cliquez sur **Nouvelle imprimante**.

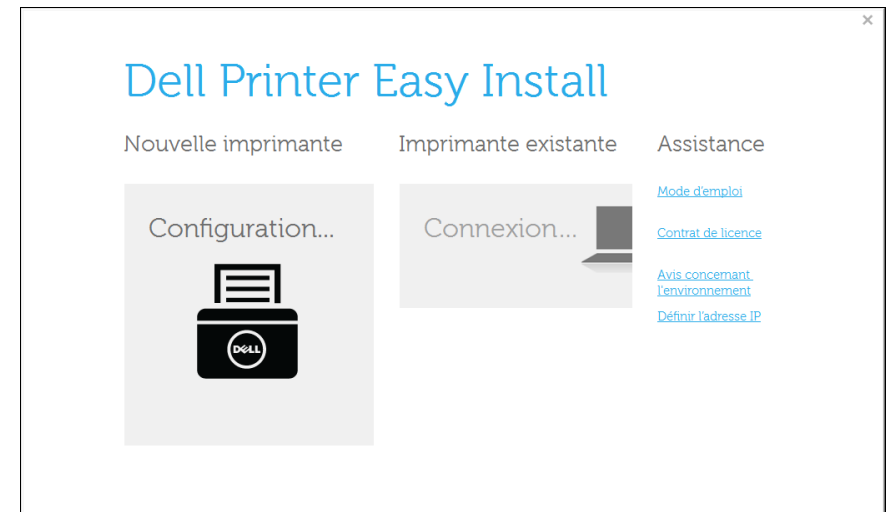

Configuration du réseau sans fil

5 Choisir **Sans fil**.

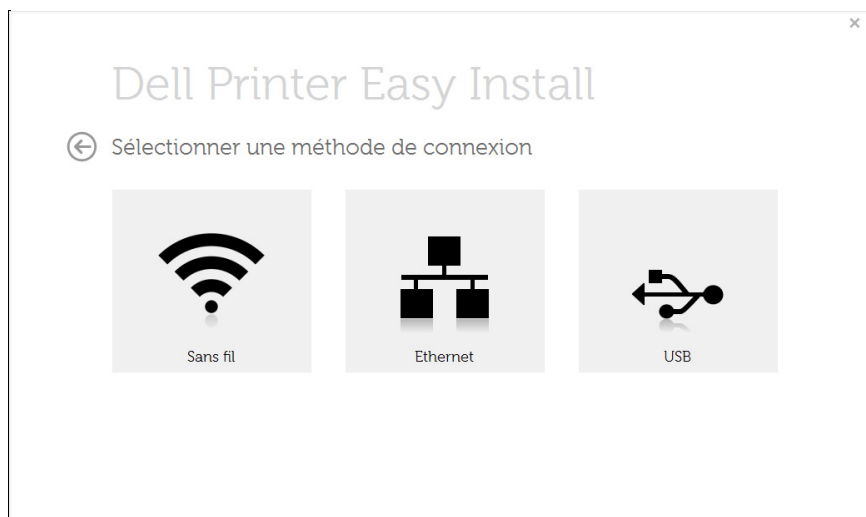

6 Cliquez sur **Suivant**.

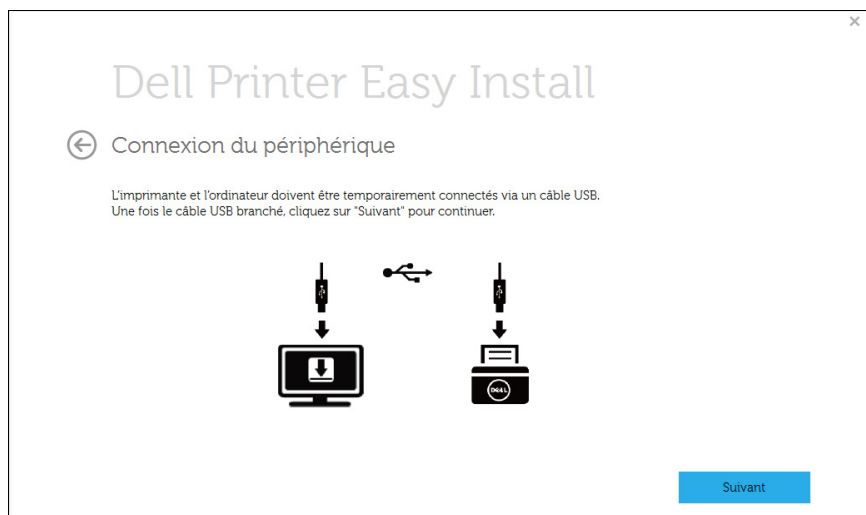

7 Le logiciel recherche le réseau sans fil.



Si la recherche a échoué, vous pouvez vérifier si le câble USB est correctement raccordé entre l'ordinateur et l'appareil et suivre les instructions affichées dans la fenêtre.

8

Lorsque la recherche est terminée, la fenêtre affiche les périphériques connectés au réseau sans fil. Sélectionnez le nom (SSID) du point d'accès que vous utilisez et cliquez sur **Suivant**.



Si vous ne pouvez pas trouver le nom du réseau que vous voulez sélectionner, ou si vous voulez définir manuellement la configuration sans fil, Cliquez sur le bouton **+** (**Plus**).

- **Entrez le nom du réseau sans fil:** Saisissez le SSID du point d'accès souhaité (le SSID est sensible à la casse).
- **Mode de fonctionnement:** Sélectionnez **Infrastructure**.
- **Authentification:** Sélectionnez un type d'authentification.
 - Sys. ouvert:** L'authentification n'est pas utilisée et le cryptage peut l'être ou non, en fonction de l'enjeu de sécurité des données.
 - Clé part.:** L'authentification est utilisée. Un appareil disposant de la bonne clé WEP peut accéder au réseau.
 - WPA Personal ou WPA2 Personal:** Sélectionnez cette option pour authentifier le serveur d'impression à partir d'une clé pré-partagée WPA. Cela active une clé secrète partagée (généralement appelée clé secrète pré-partagée) qui est configurée manuellement sur le point d'accès et sur chacun de ses clients.

Configuration du réseau sans fil

- **Cryptage:** Sélectionnez le cryptage (Aucun, WEP64, WEP128, TKIP, AES, TKIP AES).
- **Clé réseau:** saisissez la valeur de clé de cryptage réseau.
- **Confirmez la clé réseau:** confirmez la valeur de la clé de cryptage réseau.
- **Indice de clé WEP:** Si vous utilisez le cryptage WEP, sélectionnez l'**Indice de clé WEP** approprié.



La fenêtre de la sécurité du réseau sans fil s'affiche lorsque des paramètres de sécurité sont définis pour le point d'accès.

La fenêtre de la sécurité du réseau sans fil s'affiche. La fenêtre peut varier suivant son mode de sécurité: WEP, ou WPA.

- **WEP**
Sélectionnez **Sys. ouvert** ou **Clé part.** pour l'authentification et saisissez la clé de sécurité WEP. Cliquez sur **Suivant**.
Le WEP (Wired Equivalent Privacy) est un protocole de sécurité destiné à empêcher tout accès non autorisé à votre réseau sans fil. Ce protocole crypte les données de chaque paquet échangé sur un réseau sans fil à l'aide d'une clé de cryptage WEP 64 ou 128 bits.
- **WPA**
Saisissez la clé WPA partagée et cliquez sur **Suivant**.
Le WPA identifie et octroie une autorisation aux utilisateurs au moyen d'une clé secrète qui se renouvelle automatiquement à intervalles réguliers. Le WPA utilise également les normes TKIP (Temporal Key Integrity Protocol, Protocole d'intégrité de clé temporelle) et AES (Advanced Encryption Standard, Norme de cryptage avancée) pour crypter les données.

- 9 Lorsque le paramétrage du réseau sans fil est terminé, débranchez le câble USB entre l'ordinateur et l'appareil. Cliquez sur **Suivant**.
- 10 Cliquez sur **Suivant** lorsque la fenêtre **Installation du pilote d'imprimante** s'affiche.
- 11 Une fois l'installation terminée, une fenêtre vous demandant d'imprimer une page de test apparaît. Si vous souhaitez imprimer une page de test, cliquez sur **Impression d'une page de test**.
Sinon, contentez-vous de cliquer sur **Suivant** et passez à l'étape 16.
- 12 Si la page s'imprime correctement, cliquez sur **Oui**.
Sinon, cliquez sur **Non** pour relancer l'impression.
- 13 Cliquez sur **Terminer**.

Configuration du réseau sans fil

Réseau ad-hoc via un câble USB sous Windows

Si vous ne possédez pas de point d'accès (AP), vous pouvez toujours connecter l'appareil sans fil à votre ordinateur en configurant un réseau sans fil ad-hoc en suivant les étapes simples ci-dessous.

- Éléments à préparer
 - Ordinateur connecté au réseau
 - CD de logiciels fourni avec votre appareil
 - L'appareil installé avec une interface réseau sans fil
 - câble USB

1 Vérifiez si le câble USB est correctement raccordé à l'appareil.

2 Mettez l'ordinateur et l'appareil réseau sans fil sous tension.

3 Insérez le CD de logiciel fourni dans le lecteur CD/DVD.

Le CD du logiciel s'exécute automatiquement et la fenêtre d'accueil s'affiche à l'écran.

Si la fenêtre d'installation n'apparaît pas, cliquez sur **Démarrer > Tous les programmes > Accessoires > Exécuter**.

Entrez X:**Setup.exe**, en remplaçant « X » par la lettre représentant le lecteur de CD/DVD, puis cliquez sur **OK**.

4 Sélectionnez **Nouvelle imprimante**.

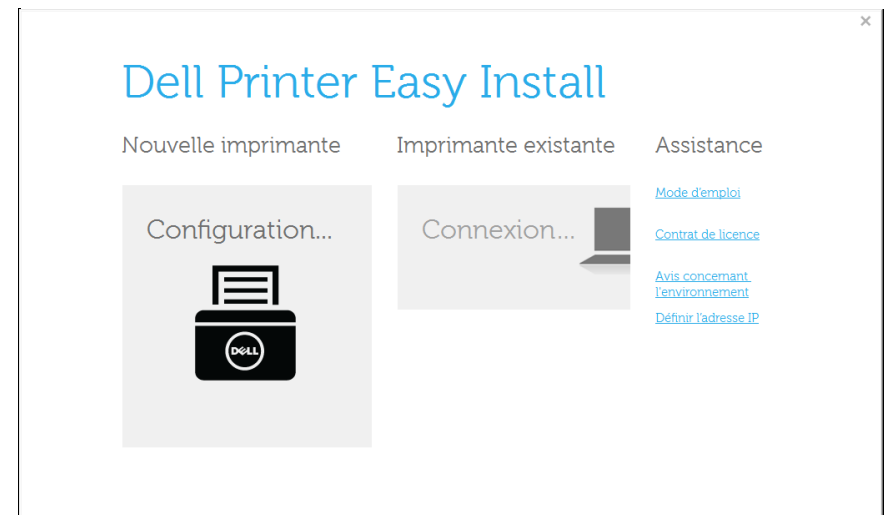

5 Sélectionnez **Sans fil**.

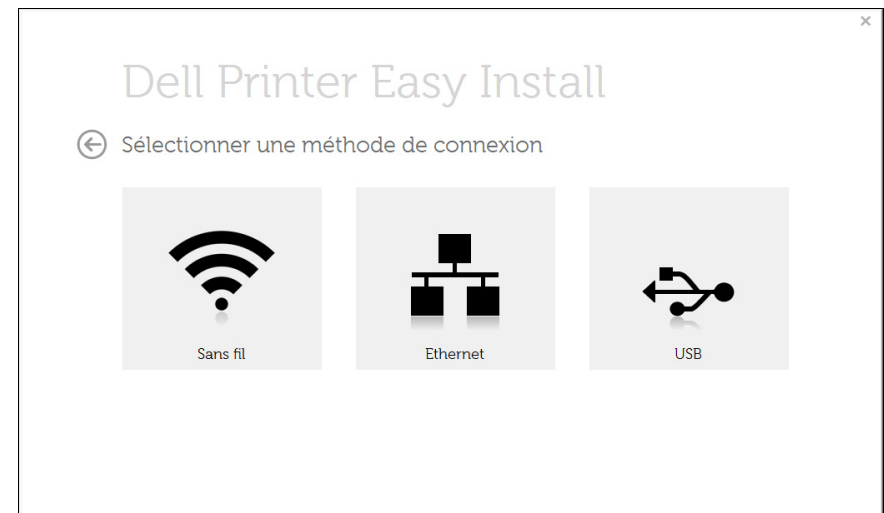

Configuration du réseau sans fil

6 Le logiciel recherche le réseau sans fil.

 Si le logiciel ne parvient pas à détecter le réseau, vérifiez si le câble USB est correctement raccordé entre l'ordinateur et l'appareil et suivez les instructions affichées dans la fenêtre.

7 Une fois la recherche des réseaux sans fil terminée, la liste des réseaux sans fil détectés par votre appareil s'affiche.

Cliquez sur le bouton  (**Plus**).

8 La fenêtre regroupant les paramètres du réseau sans fil s'affiche. Vérifiez les paramètres et cliquez sur **Suivant**.

- 
- **Entrez le nom du réseau sans fil:** Saisissez le nom de SSID souhaité (le SSID est sensible à la casse).
 - **Mode de fonctionnement:** Sélectionnez Ad-hoc.
 - **Canal:** Sélectionnez le canal. (**Régl. auto** ou 2 412 MHz à 2 467 MHz).
 - **Authentification:** Sélectionnez un type d'authentification.
Sys. ouvert: L'authentification n'est pas utilisée et le cryptage peut l'être ou non, en fonction de l'enjeu de sécurité des données.
Clé part.: L'authentification est utilisée. Un appareil disposant de la bonne clé WEP peut accéder au réseau.
 - **Cryptage:** Sélectionnez le cryptage (Aucun, WEP64, WEP128).
 - **Clé réseau:** saisissez la valeur de clé de cryptage réseau.

- **Confirmez la clé réseau:** confirmez la valeur de la clé de cryptage réseau.
- **Indice de clé WEP:** Si vous utilisez le cryptage WEP, sélectionnez l'**Indice de clé WEP** approprié.

La fenêtre de la sécurité du réseau sans fil s'affiche lorsque des paramètres de sécurité ont été définis pour le réseau ad-hoc.

La fenêtre de la sécurité du réseau sans fil s'affiche. Sélectionnez **Sys. ouvert** ou **Clé part.** pour l'authentification et cliquez sur **Suivant**.

- Le WEP (Wired Equivalent Privacy) est un protocole de sécurité destiné à empêcher tout accès non autorisé à votre réseau sans fil. Ce protocole crypte les données de chaque paquet échangé sur un réseau sans fil à l'aide d'une clé de cryptage WEP 64 ou 128 bits.

9 La fenêtre **Confirmer les paramètres du réseau sans fil** s'ouvre. Vérifiez les paramètres et cliquez sur **Suivant**.

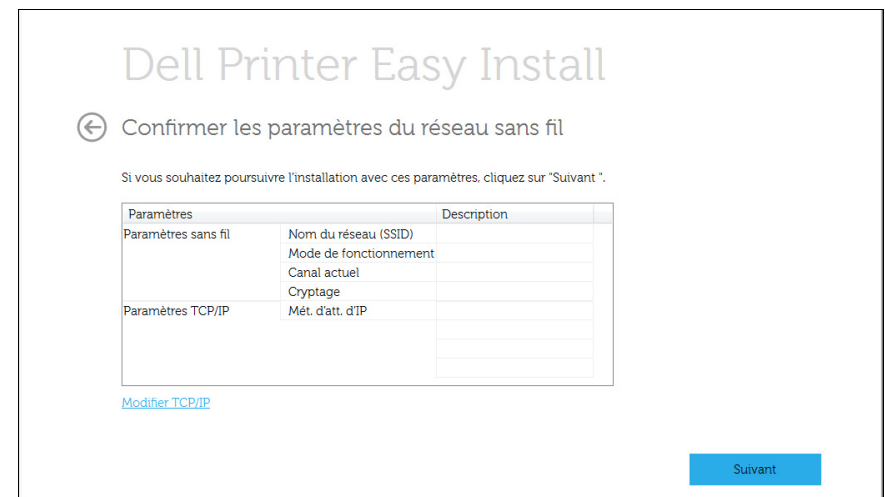

Dell Printer Easy Install

← Confirmer les paramètres du réseau sans fil

Si vous souhaitez poursuivre l'installation avec ces paramètres, cliquez sur "Suivant".

Paramètres	Description
Paramètres sans fil	Nom du réseau (SSID)
	Mode de fonctionnement
	Canal actuel
	Cryptage
Paramètres TCP/IP	Mét. d'att. d'IP

[Modifier TCP/IP](#)

Suivant

Configuration du réseau sans fil



Si vous souhaitez modifier les paramètres TCP/IP, cliquez sur le bouton **Modifier TCP/IP**.

Avant de saisir l'adresse IP de l'appareil, vous devez disposer des informations de configuration réseau de l'ordinateur. Si la configuration réseau de l'ordinateur est définie sur DHCP, les paramètres du réseau doivent également l'être. De même, si la configuration réseau de l'ordinateur est définie sur Statique, les paramètres du réseau doivent également l'être.

Si votre ordinateur est défini sur DHCP et que vous souhaitez utiliser le paramètre Statique pour le réseau sans fil, vous devez contacter l'administrateur réseau pour obtenir l'adresse IP statique.

- **Recevoir automatiquement l'adresse IP (DHCP)**

Si la méthode d'allocation d'adresses IP est DHCP, vérifiez que DHCP apparaît bien dans la fenêtre **Confirmer les paramètres du réseau sans fil**. Si la fenêtre affiche Statique, cliquez sur **Modifier TCP/IP** pour modifier la méthode d'attribution en **Recevoir automatiquement l'adresse IP (DHCP)**.

- **Utiliser l'adresse statique**

Si la méthode d'affectation d'adresses IP est Statique, vérifiez que Statique apparaît bien dans la fenêtre **Confirmer les paramètres du réseau sans fil**. Si la fenêtre affiche DHCP, cliquez sur **Modifier TCP/IP** pour saisir l'adresse IP et d'autres valeurs de configuration réseau pour l'appareil.

Par exemple:

Si les informations réseau de l'ordinateur sont les suivantes:

- Adresse IP: 169.254.133.42
- Masque de sous-réseau: 255.255.0.0

Les informations réseau de l'appareil doivent alors être les suivantes:

- Adresse IP: 169.254.133.43
- Masque de sous-réseau: 255.255.0.0 (utilisez le masque de sous-réseau de l'ordinateur.)
- Passerelle: 169.254.133.1

- 10** La fenêtre **Configuration du réseau sans fil terminée** s'ouvre. Pour imprimer à partir d'un périphérique mobile prenant en charge la fonction Wi-Fi Direct, configurez l'option Wi-Fi Direct (voir « Configuration de Wi-Fi Direct » à la page 172).
- 11** Cliquez sur **Suivant** lorsque la fenêtre **Installation du pilote d'imprimante** s'affiche.
- 12** Sélectionnez les composants à installer. Cliquez sur **Suivant**.
- 13** Une fois les composants sélectionnés, vous pouvez aussi modifier le nom de l'appareil, définir l'appareil à partager sur le réseau, définir l'appareil en tant qu'appareil par défaut et modifier le nom de port de chaque appareil. Cliquez sur **Suivant**.
- 14** Une fois l'installation terminée, une fenêtre vous demandant d'imprimer une page de test apparaît. Si vous souhaitez imprimer une page de test, cliquez sur **Impression d'une page de test**.
Sinon, contentez-vous de cliquer sur **Suivant** et passez à l'étape 16.

Configuration du réseau sans fil

15 Si la page s'imprime correctement, cliquez sur **Oui**.
Sinon, cliquez sur **Non** pour relancer l'impression.

16 Cliquez sur **Terminer**.

Configuration à l'aide de Mac

Éléments à préparer

- Point d'accès
- Ordinateur connecté au réseau
- CD de logiciels fourni avec votre appareil
- Un appareil installé avec une interface réseau sans fil
- câble USB

Point d'accès via un câble USB

- 1** Vérifiez si le câble USB est correctement raccordé à l'appareil.
- 2** Mettez votre ordinateur, votre point d'accès et votre appareil sous tension.
- 3** Insérez le CD de logiciel fourni dans le lecteur CD/DVD.
- 4** Double-cliquez sur l'icône CD/DVD qui apparaît sur le bureau du Mac.
- 5** Double-cliquez sur le dossier **MAC_Installer** > icône **Installer OS X**.

Configuration du réseau sans fil

- 6 Cliquez sur **Continuer**.
- 7 Lisez le contrat de licence et cliquez sur **Continuer**.
- 8 Cliquez sur **Accepter** pour accepter le contrat de licence.
- 9 Lorsqu'un message avertissant de la fermeture de toutes les applications en cours d'exécution sur votre ordinateur apparaît, cliquez sur **Continuer**.
- 10 Cliquez sur le bouton **Configuration du réseau sans fil** dans le **Volet des options d'utilisateur**.
- 11 Lorsque la recherche est terminée, la fenêtre affiche les périphériques connectés au réseau sans fil. Sélectionnez le nom (SSID) du point d'accès que vous utilisez et cliquez sur **Suivant**.



Lorsque vous définissez manuellement la configuration de réseau sans fil, cliquez sur **Réglage avancé**.

- **Entrez le nom du réseau sans fil:** Saisissez le SSID du point d'accès (le SSID est sensible à la casse).
- **Mode de fonctionnement:** Sélectionnez **Infrastructure**.
- **Authentification:** Sélectionnez un type d'authentification.
Sys. ouvert: L'authentification n'est pas utilisée et le cryptage peut l'être ou non, en fonction de l'enjeu de sécurité des données.
Clé partagée: L'authentification est utilisée. Un appareil disposant de la bonne clé WEP peut accéder au réseau.

WPA personnel ou WPA2 personnel: Sélectionnez cette option pour authentifier le serveur d'impression à partir d'une clé pré-partagée WPA. Cela active une clé secrète partagée (généralement appelée clé secrète pré-partagée) qui est configurée manuellement sur le point d'accès et sur chacun de ses clients.

- **Cryptage:** Sélectionnez le cryptage. (aucun, WEP64, WEP128, TKIP, AES, TKIP, AES)
- **Mot de passe du réseau:** saisissez la valeur du mot de passe de cryptage réseau.
- **Confirmez la clé réseau:** confirmez la valeur du mot de passe de cryptage réseau.
- **Indice de clé WEP:** Si vous utilisez le cryptage WEP, sélectionnez l'**Indice de clé WEP** approprié.

La fenêtre de la sécurité du réseau sans fil s'affiche lorsque des paramètres de sécurité sont définis pour le point d'accès.



- L'utilisation de Dell Printer Manager vous permet de construire le réseau Wi-Fi Direct (voir « Configuration de Wi-Fi Direct » à la page 172).
- **Nom du réseau (SSID) :** Par défaut, le nom du réseau est le nom du modèle et sa longueur maximale est de 22 caractères (mention "Direct-xx-" non comprise).
- Le **Mot de passe réseau** est une chaîne numérique et sa longueur est comprise entre 8 et 64 caractères.

Configuration du réseau sans fil

12 Lorsque le paramétrage du réseau sans fil est terminé, débranchez le câble USB entre l'ordinateur et la machine.

13 La configuration du réseau sans fil est terminée. Une fois l'installation terminée, cliquez sur **Quitter**.



Une fois connecté au réseau sans fil, vous devez installer le pilote d'un appareil afin de procéder à l'impression depuis une application (voir « Installation sous Mac » à la page 133).

Réseau ad-hoc via un câble USB

Si vous ne possédez pas de point d'accès (AP), vous pouvez toujours connecter l'appareil sans fil à votre ordinateur en configurant un réseau sans fil ad-hoc en suivant les indications simples suivantes.

Éléments à préparer

- Ordinateur connecté au réseau
- CD de logiciels fourni avec votre appareil
- Un appareil installé avec une interface réseau sans fil
- câble USB

Création du réseau ad-hoc sous Mac

1 Assurez-vous que l'appareil est connecté à votre réseau et qu'il est sous tension.

2 Insérez le CD de logiciel fourni dans le lecteur CD/DVD.

3 Double-cliquez sur l'icône CD/DVD qui apparaît sur le bureau du Mac.

- Pour Mac OS X 10.8, double-cliquez sur l'icône de CD/DVD qui apparaît sur votre Finder.

4 Double-cliquez sur le dossier **MAC_Installer** > icône **Installer OS X**.

5 Cliquez sur **Continuer**.

6 Lisez le contrat de licence et cliquez sur **Continuer**.

7 Cliquez sur **Accepter** pour accepter le contrat de licence.

8 Cliquez sur **Installer**. Tous les composants nécessaires aux opérations de l'appareil seront installés.

Si vous sélectionnez **Personnaliser**, vous pouvez choisir les composants individuels à installer.

9 Saisissez le mot de passe et cliquez sur **OK**.

10 Sélectionnez **Connexion sans fil** sur l'écran **Type de connexion de l'imprimante** et cliquez sur **Continuer**.

Configuration du réseau sans fil

- 11** Une fois la recherche des réseaux sans fil terminée, la liste des réseaux sans fil détectés par votre appareil s'affiche. Cliquez sur le bouton **Paramètres avancés**.



- **Entrez le nom du réseau sans fil:** Saisissez le nom de SSID (le SSID est sensible à la casse).
- **Mode de fonctionnement:** Sélectionnez Ad-hoc.
- **Canal:** Sélectionnez le canal (**Régl. auto** ou 2412 MHz à 2467 MHz).
- **Authentification:** Sélectionnez un type d'authentification.
Sys. ouvert: L'authentification n'est pas utilisée et le cryptage peut l'être ou non, en fonction de l'enjeu de sécurité des données.
Clé partagée: L'authentification est utilisée. Un appareil disposant de la bonne clé WEP peut accéder au réseau.
- **Cryptage:** Sélectionnez le cryptage (Aucun, WEP64, WEP128).
- **Mot de passe du réseau:** saisissez la valeur du mot de passe de cryptage réseau.
- **Confirmez la clé réseau:** confirmez la valeur du mot de passe de cryptage réseau.
- **Indice de clé WEP:** Si vous utilisez le cryptage WEP, sélectionnez l'**Indice de clé WEP** approprié.

La fenêtre de la sécurité du réseau sans fil s'affiche lorsque des paramètres de sécurité ont été définis pour le réseau ad-hoc.

Sélectionnez **Sys. ouvert** ou **Clé partagée** pour l'authentification et cliquez sur **Suivant**.

- Le WEP (Wired Equivalent Privacy) est un protocole de sécurité destiné à empêcher tout accès non autorisé à votre réseau sans fil. Ce protocole crypte les données de chaque paquet échangé sur un réseau sans fil à l'aide d'une clé de cryptage WEP 64 ou 128 bits.

- 12** La fenêtre regroupant les paramètres du réseau sans fil s'affiche. Vérifiez les paramètres et cliquez sur **Suivant**.



Avant de saisir l'adresse IP de l'appareil, vous devez disposer des informations de configuration réseau de l'ordinateur. Si la configuration réseau de l'ordinateur est définie sur DHCP, les paramètres du réseau doivent également l'être. De même, si la configuration réseau de l'ordinateur est définie sur Statique, les paramètres du réseau doivent également l'être.

Si votre ordinateur est défini sur DHCP et que vous souhaitez utiliser le paramètre Statique pour le réseau sans fil, vous devez contacter l'administrateur réseau pour obtenir l'adresse IP statique.

- **Dans le cas de la méthode DHCP.**
Si la méthode d'allocation d'adresses IP est DHCP, vérifiez que DHCP apparaît bien dans la fenêtre **Confirmer les paramètres du réseau sans fil**. Si la fenêtre affiche Statique, cliquez sur **Modifier TCP/IP** pour modifier la méthode d'attribution en **Recevoir automatiquement l'adresse IP (DHCP)**.
- **Dans le cas de la méthode statique.**
Si la méthode d'affectation d'adresses IP est Statique, vérifiez que Statique apparaît bien dans la fenêtre **Confirmer les paramètres du réseau sans fil**. Si la fenêtre affiche DHCP, cliquez sur **Modifier TCP/IP** pour saisir l'adresse IP et d'autres valeurs de configuration réseau pour l'appareil.

Configuration du réseau sans fil

Par exemple:

Si les informations réseau de l'ordinateur sont les suivantes :

- Adresse IP: 169.254.133.42
- Masque de sous-réseau: 255.255.0.0

Les informations réseau de l'appareil doivent alors être les suivantes :

- Adresse IP: 169.254.133.**43**
- Masque de sous-réseau:255.255.0.0 (utilisez le masque de sous-réseau de l'ordinateur.)
- Passerelle: 169.254.133.1

13 Lorsque la fenêtre de confirmation de la connexion par câble réseau apparaît, débranchez le câble réseau, puis cliquez sur **Suivant**.

Si le câble réseau est branché, il peut être difficile de trouver l'appareil lors de la configuration du réseau sans fil.

14 La connexion au réseau sans fil s'effectue en fonction de la configuration réseau.

15 La configuration du réseau sans fil est terminée. Une fois l'installation terminée, cliquez sur **Quitter**.



Une fois connecté au réseau sans fil, vous devez installer le pilote d'un appareil afin de procéder à l'impression depuis une application (voir « Installation sous Mac » à la page 133).

Utilisation d'un câble réseau



Si l'appareil ne prend pas en charge le port réseau, il ne pourra pas utiliser cette fonction (voir « Vue arrière » à la page 22).

Votre appareil est compatible réseau. Quelques procédures de configuration sont néanmoins nécessaires pour qu'il puisse fonctionner avec votre réseau.



- Une fois connecté au réseau sans fil, vous devez installer le pilote d'un appareil afin de procéder à l'impression depuis une application (voir « Installation du pilote sur le réseau » à la page 143).
- Consultez votre administrateur réseau ou la personne ayant configuré votre réseau sans fil pour plus d'informations concernant votre configuration réseau.

Éléments à préparer

- Point d'accès
- Ordinateur connecté au réseau
- CD de logiciels fourni avec votre appareil
- Un appareil installé avec une interface réseau sans fil
- Câble réseau

Configuration du réseau sans fil

Impression d'un rapport de configuration réseau

Vous pouvez identifier les paramètres réseau de votre appareil en imprimant un rapport de configuration réseau.

Voir « Impression d'un rapport de configuration réseau » à la page 140.

Définition d'adresse IP à l'aide du programme SetIP (Windows)

Ce programme permet de configurer manuellement l'adresse réseau IP de votre appareil à l'aide de son adresse MAC pour communiquer avec l'appareil. L'adresse MAC est le numéro de série matériel de l'interface réseau et peut être trouvé sur le **Rapport de configuration réseau**.

Voir « Création d'une adresse IP » à la page 140.

Configuration du réseau sans fil de l'appareil

Avant de commencer, vous devez connaître le nom (SSID) de votre réseau sans fil et le mot de passe réseau, le cas échéant. Ces informations ont été définies lors de l'installation du point d'accès (ou du routeur sans fil). Si vous ne connaissez pas votre environnement sans fil, consultez la personne qui a installé le réseau.

Configuration de l'impression via Wi-Fi Direct pour mobiles

Wi-Fi Direct est une méthode de connexion poste à poste facile à configurer entre une imprimante et un périphérique mobile prenant en charge Wi-Fi Direct, qui procure une connexion sécurisée et une meilleure bande passante que le mode ad hoc.

Grâce à Wi-Fi Direct, vous pouvez connecter votre imprimante à un réseau Wi-Fi Direct tout en vous connectant à un point d'accès. De plus, vous pouvez utiliser un réseau filaire et un réseau Wi-Fi Direct simultanément, de telle façon que plusieurs utilisateurs peuvent accéder et imprimer des documents à la fois à partir du réseau Wi-Fi Direct et du réseau filaire.



- Vous ne pouvez pas vous connecter à Internet par le biais du réseau Wi-Fi Direct du périphérique mobile.
- La liste des protocoles pris en charge peut différer de celle de votre modèle, les réseaux Wi-Fi Direct ne prennent PAS en charge l'IPv6, le filtrage du réseau, l'IPSec, le WINS et les services SLP.
- Un maximum de quatre périphériques mobiles peuvent se connecter à Wi-Fi Direct en même temps.

Configuration du réseau sans fil

Configuration de Wi-Fi Direct

Vous pouvez activer la fonction Wi-Fi Direct en suivant l'une des méthodes suivantes.

À partir de l'ordinateur connecté par câble USB (recommandée)

- Lorsque l'installation du pilote est terminée, Dell Printer Manager peut être configuré et vous pouvez apporter des modifications à Wi-Fi Direct.



Dell Printer Manager est disponible uniquement pour les utilisateurs de Windows et de Macintosh.

- Dans le menu **Démarrer**, sélectionnez **Programmes** ou **Tous les programmes** > **Dell Printers** > Dell Printer Manager > **Paramètres du périphérique** > **Réseau**.
 - **Wi-Fi Direct activé/désactivé** :sélectionnez **Activé** pour activer.
 - **Nom du périphérique** :entrez le nom de l'imprimante afin de rechercher votre imprimante sur un réseau sans fil.Par défaut, le nom du périphérique est le nom du modèle.
 - **Adresse IP** :entrez l'adresse IP de l'imprimante.Cette adresse IP n'est utilisée que sur le réseau local et non pas sur le réseau filaire ou sans fil en infrastructure.Nous vous recommandons d'utiliser l'adresse IP locale par défaut (l'adresse IP locale par défaut de l'imprimante pour le Wi-Fi Direct est 192.168.3.1).

- **Propriétaire du groupe** :activez cette option pour affecter l'imprimante au propriétaire d'un groupe Wi-Fi Direct.Le **Propriétaire du groupe** joue le même rôle qu'un point d'accès sans fil.Nous vous recommandons d'activer cette option.
- **Mot de passe réseau** :si votre imprimante est du type **Propriétaire du groupe**, un **Mot de passe réseau** est requis pour que les autres périphériques mobiles puissent se connecter à votre imprimante.Vous pouvez configurer un mot de passe réseau vous-même, ou bien vous pouvez retenir le mot de passe réseau fourni et généré au hasard par défaut.

À partir de l'appareil (appareils comportant un écran d'affichage)

- Sélectionnez **Reseau** > **SANS FIL** > **Wi-Fi Direct** sur le panneau de commande.
- Activez **Wi-Fi Direct**.

Configuration du périphérique mobile

- Après avoir configuré le Wi-Fi Direct à partir de l'imprimante, consultez le mode d'emploi du périphérique mobile que vous utilisez pour configurer son Wi-Fi Direct.
- Après avoir configuré le Wi-Fi Direct, vous devez télécharger une application d'impression mobile. (Par exemple:Dell Mobile printer) afin d'imprimer à partir de votre smartphone.

Configuration du réseau sans fil



- Lorsque vous avez trouvé une imprimante à laquelle vous souhaitez vous connecter à partir de votre périphérique mobile, sélectionnez l'imprimante : le voyant de l'imprimante clignotera. Appuyez sur la touche WPS de l'imprimante : celle-ci se connectera à votre périphérique mobile.
- Si votre périphérique mobile ne prend pas en charge le WPS, vous devez entrer le « mot de passe réseau » de l'imprimante au lieu d'appuyer sur le bouton WPS.

Qu'est-ce que Dell MobilePrint ?

Dell MobilePrint est une application gratuite qui permet aux utilisateurs d'imprimer des photos, des documents et des pages Internet à partir d'un smartphone ou d'une tablette. **Dell MobilePrint** est compatible non seulement avec les smartphones Android, Windows et iOS, mais également avec les iPod Touch et les Tablet PC. Il permet de connecter votre périphérique mobile à une imprimante Dell connectée au réseau, ou à une imprimante sans fil par le biais d'un point d'accès Wi-Fi. L'installation d'un nouveau pilote ou le paramétrage du réseau sont inutiles : installez tout simplement l'application **Dell MobilePrint**, qui détectera automatiquement les imprimantes Dell compatibles. En plus de l'impression de photos, de pages Internet et de fichiers PDF, la numérisation est également prise en charge. Si vous possédez une imprimante multifonctions Dell, vous pouvez numériser n'importe quel document au format JPG, PDF ou PNG, pour pouvoir l'afficher rapidement et facilement sur votre périphérique mobile.

Téléchargement de Dell MobilePrint

Pour télécharger **Dell MobilePrint**, accédez à la boutique d'applications (Dell Apps, Android Market, Play Store, Marketplace) de votre périphérique mobile, puis recherchez « **Dell MobilePrint** ». Vous pouvez également utiliser iTunes (pour les périphériques Apple) ou Marketplace (pour les périphériques Windows) sur votre ordinateur.



Systèmes d'exploitation mobiles pris en charge

- Android OS 2.1 ou supérieur
- iOS 4.0 ou supérieur
- Windows Phone 7 ou supérieur

Configuration du réseau sans fil

Périphériques pris en charge

- **iOS 4.0 ou supérieur:** iPod Touch, iPhone, iPad
- **Android OS 2.1 ou supérieur:** Galaxy S, Galaxy S2, Galaxy Tab et les périphériques mobiles sous Android
- **Windows Phone 7 ou supérieur:** Périphériques mobiles Dell Focus, Omnia7, OmniaW et Windows

Dépannage

Problèmes pendant la configuration ou l'installation du pilote

Imprimantes introuvables

- Votre appareil n'est peut-être pas allumé. Mettez l'ordinateur et l'appareil sous tension.
- Le câble USB n'est pas raccordé entre l'ordinateur et l'appareil. Raccordez votre appareil à votre ordinateur à l'aide du câble USB.
- L'appareil ne prend pas en charge le réseau sans fil. Consultez le mode d'emploi du CD de logiciels fourni avec votre appareil et préparez un appareil réseau sans fil.

Échec de la connexion - Nom de réseau sans fil introuvable

- L'appareil ne parvient pas à trouver le nom du réseau (SSID) que vous avez sélectionné ou saisi. Vérifiez le nom de réseau (SSID) sur votre point d'accès et essayez de vous connecter à nouveau.
- Le point d'accès n'est pas allumé. Mettez le point d'accès sous tension.

Échec de la connexion - Sécurité incorrecte

- La sécurité n'est pas correctement configurée. Vérifiez la sécurité configurée au niveau de votre point d'accès et de votre appareil.

Échec de la connexion - Erreur de connexion générale

- Votre ordinateur ne reçoit pas de signal de votre appareil. Vérifiez le câble USB et l'alimentation de l'appareil.

Échec de la connexion - Réseau câblé connecté

- L'appareil est raccordé avec un câble de réseau câblé. Déconnectez le câble de réseau câblé de votre appareil.

Erreur de connexion à l'ordinateur

- L'adresse réseau configurée ne permet pas d'établir la connexion entre l'ordinateur et l'appareil.
 - Dans le cas d'un environnement réseau DHCP
L'appareil reçoit automatiquement l'adresse IP (DHCP) lorsque l'ordinateur est configuré sur DHCP.

Configuration du réseau sans fil

- Dans le cas d'un environnement réseau statique

L'appareil utilise l'adresse statique lorsque l'ordinateur est configuré sur adresse statique.

Par exemple:

Si les informations réseau de l'ordinateur sont les suivantes:

- Adresse IP: 169.254.133.42
- Masque de sous-réseau: 255.255.0.0

Les informations réseau de l'appareil doivent alors être les suivantes :

- Adresse IP: 169.254.133.**43**
- Masque de sous-réseau:255.255.0.0 (utilisez le masque de sous-réseau de l'ordinateur.)
- Passerelle: 169.254.133.1

Autres problèmes

Si des problèmes surviennent alors que vous utilisez l'appareil sur un réseau, vérifiez les éléments suivants:



Pour obtenir des informations sur le point d'accès (ou le routeur sans fil), consultez son propre mode d'emploi.

- Il est possible que votre ordinateur, votre point d'accès (ou routeur sans fil) ou votre appareil ne soit pas sous tension.
- Vérifiez la réception sans fil autour de l'appareil. Si le routeur est éloigné de l'appareil ou s'il y a un obstacle, vous pourriez avoir des difficultés à recevoir le signal.
- Éteignez, puis rallumez le point d'accès (ou le routeur sans fil), l'appareil et l'ordinateur. Cela peut parfois permettre de récupérer la communication réseau.
- Vérifiez si le pare-feu logiciel (V3 ou Norton) bloque la communication. Si l'ordinateur et l'appareil raccordés sur un même réseau ne peuvent pas se trouver, un pare-feu peut bloquer la communication. Reportez-vous au mode d'emploi du pare-feu pour le désactiver, puis relancez la recherche de l'appareil.
- Vérifiez si l'adresse IP de l'appareil est correctement affectée. Vous pouvez vérifier l'adresse IP en imprimant le rapport de configuration réseau.

Configuration du réseau sans fil

- Vérifiez si le point d'accès (ou le routeur sans fil) possède une sécurité configurée (mot de passe). S'il possède un mot de passe, consultez l'administrateur du point d'accès (ou routeur sans fil).
- Vérifiez l'adresse IP de l'appareil. Réinstallez le pilote de l'appareil et modifiez les paramètres pour connecter l'appareil au réseau. En raison des caractéristiques de DHCP, l'adresse IP affectée peut changer si l'appareil n'est pas utilisé pendant une longue période ou si le point d'accès a été redéfini.

Enregistrez l'adresse MAC du produit lorsque vous configurez le serveur DHCP sur le point d'accès (ou le routeur sans fil). Ensuite, vous pouvez toujours utiliser l'adresse IP associée à l'adresse MAC. Vous pouvez identifier l'adresse MAC de votre appareil en imprimant un rapport de configuration réseau (voir « Impression d'un rapport de configuration réseau » à la page 140).

- Vérifiez l'environnement sans fil. Vous pourriez ne pas être en mesure de vous connecter au réseau dans l'environnement d'infrastructure, au sein duquel vous devez saisir les informations d'un utilisateur avant de vous connecter au point d'accès (ou au routeur sans fil).
- Cet appareil ne prend en charge que les normes IEEE 802.11 b/g/n et Wi-Fi. Les autres types de communication sans fil (par exemple, Bluetooth), ne sont pas pris en charge.
- Lorsque vous utilisez le mode Ad-hoc, pour les systèmes d'exploitation tels que Windows Vista, vous pourriez avoir à définir les paramètres de connexion réseau à chaque fois que vous utilisez l'appareil sans fil.
- Vous ne pouvez pas utiliser simultanément le mode Infrastructure et le mode Ad-hoc pour un appareil réseau sans fil Dell.
- L'appareil se trouve à portée du réseau sans fil.

- L'appareil ne se trouve pas à proximité d'obstacles susceptibles de bloquer le signal sans fil.

Retirez tout objet métallique de grande taille placé entre le point d'accès (ou le routeur sans fil) et l'appareil.

Assurez-vous que l'appareil et le point d'accès sans fil (ou le routeur sans fil) ne sont pas séparés par des poteaux, des murs ou des colonnes de support contenant du métal ou du béton.

- L'appareil ne se trouve pas à proximité d'autres appareils électroniques qui pourraient provoquer des interférences avec le signal sans fil.
De nombreux appareils peuvent provoquer des interférences avec le signal sans fil, et notamment les fours à micro-ondes et certains périphériques Bluetooth.
- Si la configuration de votre point d'accès (ou de votre routeur sans fil) change, vous devrez reconfigurer le réseau sans fil de votre produit.
- Si Wi-Fi Direct est activé (ON), cette machine ne prend en charge que IEEE 802.11 b/g.
- Si le point d'accès est paramétré pour fonctionner avec la norme 802.11n uniquement, il peut ne pas se connecter à votre machine.



3. Menus de configuration utiles

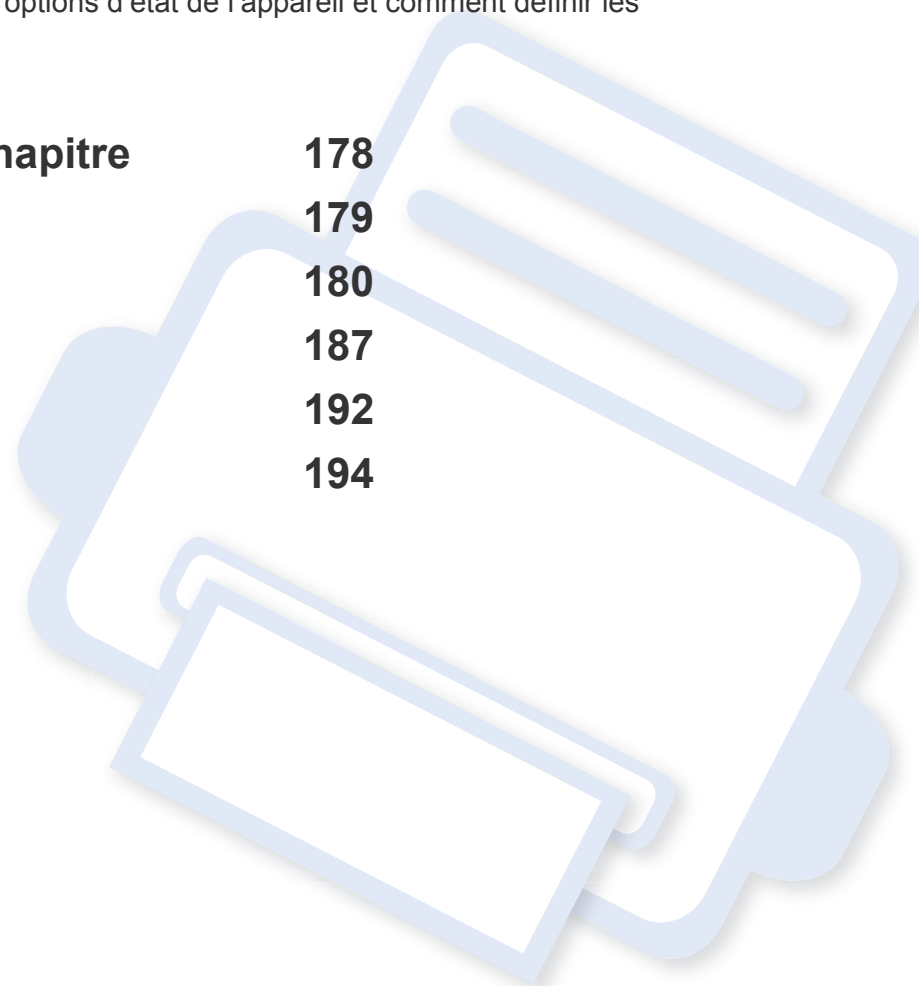

Ce chapitre vous explique comment naviguer dans les options d'état de l'appareil et comment définir les paramètres de configuration avancée.

- **Avant de commencer à lire un chapitre** 178
- **Menu Imprimer** 179
- **Menu Copier** 180
- **Menu Télécopier** 187
- **Menu Numérisation** 192
- **Configuration du système** 194



Avant de commencer à lire un chapitre

Ce chapitre explique l'ensemble des fonctions disponibles pour ce modèle, afin d'aider les utilisateurs à facilement comprendre les fonctions. Vous pouvez vérifier les fonctions disponibles pour chaque modèle dans le Guide basique (voir « Présentation des menus » à la page 31). Voici quelques conseils concernant l'utilisation du présent chapitre :

- Le panneau de commande permet d'accéder à différents menus pour configurer l'appareil ou utiliser ses fonctions. Ces menus sont accessibles en appuyant sur  (**Menu**).
- Selon les options ou le modèle de votre appareil, il est possible que certains menus ne s'affichent pas à l'écran. Dans ce cas, votre appareil ne les prend pas en charge.
- Pour les modèles ne comportant pas  (**Menu**) sur le panneau de commande, cette fonction n'est pas applicable (voir « Vue d'ensemble du panneau de commande » à la page 23).
- Certains noms de menus peuvent différer de ceux de votre appareil, selon les options et les modèles.

Menu Imprimer



Selon les options ou le modèle de votre appareil, il est possible que certains menus ne s'affichent pas à l'écran. Dans ce cas, votre appareil ne les prend pas en charge (voir « Présentation des menus » à la page 31).

Pour modifier les options du menu :

- Appuyez sur  (**Menu**) > **Config impress** sur le panneau de commande.
- Ou sélectionnez **Configurat** > **Configuration de la machine** > **Conf. impr.**

Élément	Description
Orientation	Permet de sélectionner le sens d'impression.
Copies	Vous pouvez saisir le nombre de copies à réaliser sur le pavé numérique.
Resolution	Permet de spécifier le nombre de points par pouce (ppp). Plus la valeur est élevée, plus les caractères et les graphiques imprimés sont nets.
Luminosité	Permet d'éclaircir ou de foncer l'impression. Le réglage NORMAL permet généralement d'obtenir les meilleurs résultats. Utilisez le réglage de contraste de la cartouche CLAIR pour économiser du toner.
Foncer texte	Permet d'imprimer un texte plus foncé que pour un document normal.

Élément	Description
Emulation	Permet de définir le type et les options d'émulation.

Menu Copier

Fonction de copie



Selon les options ou le modèle de votre appareil, il est possible que certains menus ne s'affichent pas à l'écran. Dans ce cas, votre appareil ne les prend pas en charge (voir « Présentation des menus » à la page 31).

Pour modifier les options du menu :



- Appuyez sur (copier) > (**Menu**) > **Fonct. copie** sur le panneau de commande.
- Ou sélectionnez **Configurat** > **Configuration de la machine** > **Paramètre par défaut** > **Copie par défaut**.
- Ou appuyez sur **Copier** > sélectionnez l'élément du menu.

Élément	Description
<ul style="list-style-type: none">• TAILLE NUMER.• Format d'origine	Définit la taille de l'image.
Copies	Vous pouvez saisir le nombre de copies à réaliser sur le pavé numérique.

Élément	Description
Red./agrand.	Permet de réduire ou d'agrandir le format de l'image copiée (voir « Copie réduite ou agrandie » à la page 57). Si l'appareil est réglé sur le mode économique, les fonctions de réduction et d'agrandissement ne sont pas disponibles.
Luminosité	Permet de régler la luminosité de manière à obtenir une copie plus lisible lorsque l'original comporte des inscriptions claires ou des images sombres (voir « Luminosité » à la page 57)
Contraste	Permet de régler le niveau de contraste, afin de numériser un original plus lisible lorsque celui-ci contient des éléments trop clairs ou trop foncés (voir « Contraste » à la page 57).
Type doc.	Permet d'améliorer la qualité de copie grâce à la sélection du type de document en cours (voir « Type de document » à la page 57)
Orientation	Permet de définir l'orientation d'origine de l'image.
Mise en page	Permet de régler le format de mise en page, tel que poster, clone, copie d'identité, 2/4 par feuille, document relié, etc.

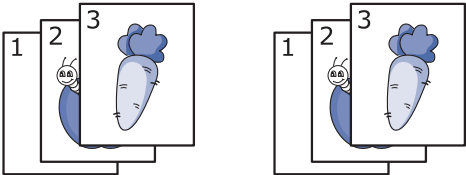
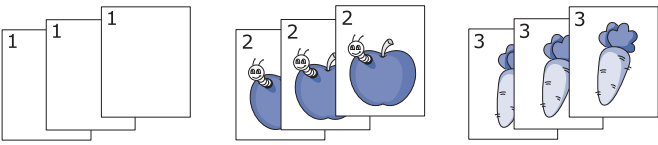
Menu Copier

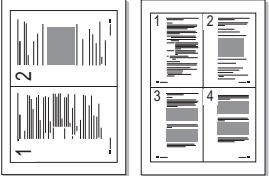
Élément	Description
<ul style="list-style-type: none">• Copier assemb.• Copie assemblée	<p>Permet de paramétrer l'appareil afin qu'il trie les tirages d'une tâche de copie. Par exemple, si vous effectuez 2 copies d'un original de 3 pages, vous obtiendrez un premier jeu de 3 pages, suivi d'un deuxième.</p> <ul style="list-style-type: none">• Active: permet d'imprimer des jeux de copie respectant l'ordre des originaux.  <ul style="list-style-type: none">• Desactive: permet d'imprimer des jeux de copie triés par page. 

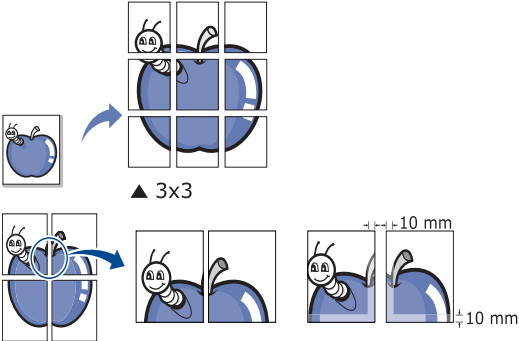

Élément	Description
<ul style="list-style-type: none">• 2 Pages sur 1 ou 4 Pages sur 1• Copie N pages sur 1	<p>Permet de réduire le format des images originales et d'imprimer deux ou quatre pages sur une seule feuille.</p>  <p> Cette fonctionnalité est disponible uniquement lorsque vous placez les originaux dans le chargeur de documents.</p>

Menu Copier

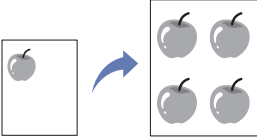
Élément	Description									
COPIE AFFICHE	<p>Permet d'imprimer un document d'une seule page sur 4 (poster 2x2), 9 (poster 3x3) ou 16 (poster 4x4) pages que vous pouvez coller ensemble pour former un poster.</p>  <ul style="list-style-type: none">• Cette fonctionnalité est disponible uniquement lorsque vous placez les originaux sur la vitre d'exposition.• Votre original est divisé en 9 parties. Chaque partie est numérisée et imprimée une par une dans l'ordre suivant : <table border="1" data-bbox="519 1158 710 1390"><tbody><tr><td>1</td><td>2</td><td>3</td></tr><tr><td>4</td><td>5</td><td>6</td></tr><tr><td>7</td><td>8</td><td>9</td></tr></tbody></table>	1	2	3	4	5	6	7	8	9
1	2	3								
4	5	6								
7	8	9								

Élément	Description
DUPLICATION	<p>Permet d'imprimer plusieurs images d'origine sur une seule page. Le nombre d'images est automatiquement déterminé en fonction de l'image d'origine et du format de papier.</p>  <ul style="list-style-type: none">• Cette fonctionnalité est disponible uniquement lorsque vous placez les originaux sur la vitre d'exposition.• Vous ne pouvez pas définir la taille de copie en utilisant l'option Reduce/Enlarge de la fonction DUPLICATION.

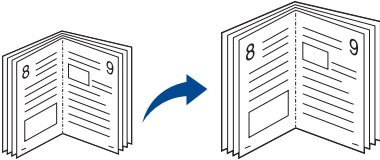
Menu Copier

Élément	Description
COPIE LIVRE	<p>L'option Copie de livres permet de copier un livre entier. Si le livre est trop épais, dépliez les charnières du cache jusqu'aux butées, puis refermez le cache. Si le livre ou le magazine fait plus de 30 mm d'épaisseur, laissez le couvercle ouvert pour effectuer la numérisation.</p>  <ul style="list-style-type: none">• Desactive: permet de ne pas utiliser cette fonction.• PAGE GAUCHE: permet d'imprimer la page de gauche du livre.• PAGE DROITE: permet d'imprimer la page de droite du livre.• Deux a la fois: permet d'imprimer les deux pages du livre. <div data-bbox="383 1125 1084 1321"><p>Cette fonctionnalité est disponible uniquement lorsque vous placez les originaux sur la vitre d'exposition.</p></div>

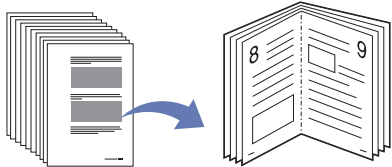

Élément	Description
BROCHURE	<p>L'appareil imprime automatiquement sur les deux côtés du papier, qui sont ensuite pliés pour produire une brochure dont les pages sont triées dans le bon ordre.</p> <p>L'appareil réduit le format des images et les ajuste au papier sélectionné.</p> 
REGLER LE FOND	<p>Permet d'imprimer une image sans arrière-plan. Cette fonctionnalité supprime la couleur en arrière-plan et peut être utile lorsque vous copiez un original avec un arrière-plan coloré, comme un journal ou un catalogue.</p> <ul style="list-style-type: none">• Desactive: permet de ne pas utiliser cette fonction.• Auto: permet d'optimiser l'arrière-plan.• Niveau amélioration 1-2: plus le chiffre est élevé, plus l'arrière-plan sera de couleur vive.• Niveau effacement 1-4: plus le chiffre est élevé, plus l'arrière-plan sera clair.

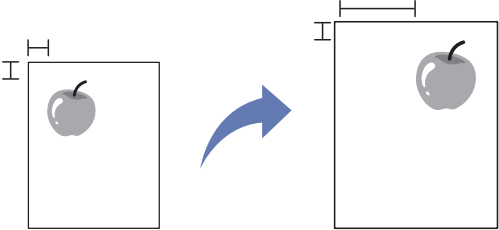

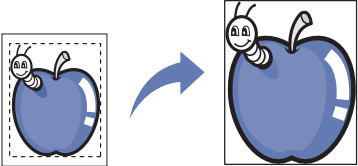
Menu Copier

Élément	Description
Copie DEPL. MARGE	<p>Permet de créer un bord relié. Il est possible de déplacer l'image vers le haut ou le bas de la page et/ou de droite à gauche.</p>  <ul style="list-style-type: none">• Desactive: permet de ne pas utiliser cette fonction.• CENTRER AUTO: copie automatique au centre du papier. Cette fonctionnalité est disponible uniquement lorsque vous placez les originaux sur la vitre d'exposition.• MARGE PERSO.: Saisissez la marge gauche, droite, supérieure, inférieure à l'aide du clavier numérique.

Élément	Description
Copie EFFACE. DU BORD	<p>Permet de supprimer des points, perforations, pliures et marques d'agrafes le long de l'un des quatre bords du document.</p>  <ul style="list-style-type: none">• Desactive: permet de ne pas utiliser cette fonction.• Petit orig.: permet d'effacer le bord de l'original s'il est petit. Cette fonctionnalité est disponible uniquement lorsque vous placez les originaux sur la vitre d'exposition.• PERFORATION: efface les marques des orifices de reliure.• Centre livre: efface la partie centrale du papier, qui est noire et horizontale lorsque vous copiez un livre. Cette fonctionnalité est disponible uniquement lorsque vous placez les originaux sur la vitre d'exposition.• EFFACER BORD: Saisissez la marge gauche, droite, supérieure, inférieure à l'aide du clavier numérique.
Copie AMELIOR. GRIS	<p>Lorsque vous effectuez une copie en niveaux de gris, utilisez cette fonction pour améliorer la qualité de la copie.</p>

Menu Copier

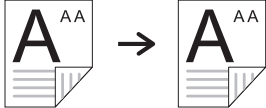
Élément	Description
Copie Filigrane	<p>L'option Filigrane vous permet d'imprimer du texte sur un document existant. Par exemple, vous l'utilisez lorsque vous souhaitez imprimer le texte « BROUILLON » ou « CONFIDENTIEL » en diagonale sur la première page ou sur toutes les pages d'un document.</p> 
Recto-verso	<p>Vous pouvez régler l'appareil pour qu'il copie sur les deux faces de la feuille.</p> <ul style="list-style-type: none"> • Désactivé: Imprime en mode normal. • 1->2FACE CO.  <ul style="list-style-type: none"> • 1->2FACE LONG 

Élément	Description
Recto-verso (suite)	<ul style="list-style-type: none"> • 2 -> 1  <ul style="list-style-type: none"> • 2 -> 2  <ul style="list-style-type: none"> • 2->1 face rotation 2 



Menu Copier

CONFIG. COPIE



Selon les options ou le modèle de votre appareil, il est possible que certains menus ne s'affichent pas à l'écran. Dans ce cas, votre appareil ne les prend pas en charge (voir « Présentation des menus » à la page 31).

Pour modifier les options du menu :

Appuyez sur  (copier) >  (**Menu**) > **Config. copie** sur le panneau de commande.

Élément	Description
MODIF. DEFAULT	Permet de réinitialiser la valeur ou le réglage de l'imprimante en état de sortie d'usine.



Menu Télécopier

FAX



Selon les options ou le modèle de votre appareil, il est possible que certains menus ne s'affichent pas à l'écran. Dans ce cas, votre appareil ne les prend pas en charge (voir « Présentation des menus » à la page 31).

Pour modifier les options du menu :

- Appuyez sur  (fax) >  (**Menu**) > **Fax** sur le panneau de commande.
- Ou sélectionnez **Configurat** > **Configuration de la machine** > **Paramètre par défaut** > **Fax par défaut**.
- Ou appuyez sur **Fax** > sélectionnez l'élément du menu.

Élément	Description
<ul style="list-style-type: none">• TAILLE NUMER.• Format d'origine	Définit la taille de l'image.
Contraste	Permet de régler le niveau de contraste, afin de numériser un original plus lisible lorsque celui-ci contient des éléments trop clairs ou trop foncés.

Élément	Description
Luminosité	Permet de régler la luminosité, afin de numériser un original plus lisible lorsque celui-ci contient des inscriptions claires ou des images sombres (voir « Luminosité » à la page 65).
Resolution	Les paramètres par défaut donnent de très bons résultats avec les documents originaux classiques contenant du texte. Cependant, si vous envoyez des originaux peu visibles ou contenant des photographies, vous pouvez ajuster la résolution pour obtenir une télécopie de qualité supérieure (voir « Resolution » à la page 64).
Recto-verso	Permet d'imprimer les télécopies reçues en recto verso.
ENVOI MULTIPLE	Permet d'envoyer une télécopie à plusieurs destinataires (voir « Envoi d'une télécopie vers plusieurs destinataires » à la page 63). <div data-bbox="1487 1050 2192 1209" style="border: 1px solid gray; padding: 5px; margin-top: 10px;"> Vous ne pouvez pas envoyer de télécopie couleur avec cette fonction.</div>

Menu Télécopier

Élément	Description
Env. differe	<p>Permet de configurer votre appareil pour qu'il envoie un fax en votre absence (voir « Envoi d'une télécopie différée » à la page 240).</p> <div style="border: 1px solid gray; padding: 5px;"> Vous ne pouvez pas envoyer de télécopie couleur avec cette fonction.</div>
ENVOI PRIORIT.	<p>Permet de mémoriser l'original, puis de l'envoyer immédiatement dès la fin de l'opération en cours. Les envois prioritaires interrompent les opérations d'envoi multiple entre deux envois (par exemple, à la fin de l'envoi au poste A et avant le début de l'envoi au poste B) ou deux tentatives de recomposition (voir « Envoi d'un fax prioritaire » à la page 241).</p>
TRANSF.	<p>Permet de transférer le fax reçu ou envoyé à un autre destinataire, par fax, ou sur un PC. Cette fonction peut être utile si vous n'êtes pas au bureau et que vous attendez une télécopie.</p> <ul style="list-style-type: none">• Voir « Transfert d'une télécopie envoyée vers une autre destination » à la page 242.• Voir « Transfert d'une télécopie reçue » à la page 242.

Élément	Description
Recep protegee	<p>Permet de stocker les fax reçus dans la mémoire sans les imprimer. Pour imprimer les documents reçus, vous devez entrer le mot de passe. Vous pouvez empêcher les personnes non autorisées d'accéder à vos fax reçus (voir « Réception en mode de réception sécurisée » à la page 247).</p>
AJOUTER PAGE	<p>Permet d'ajouter des documents à une tâche de télécopie différée et programmée (voir « Ajout de documents à une télécopie programmée » à la page 241).</p>
ANNULER TACHE	<p>Permet d'annuler la tâche de télécopie différée enregistrée en mémoire (voir « Annulation d'une tâche de télécopie programmée » à la page 241).</p>



Menu Télécopier

Configuration de l'envoi



Selon les options ou le modèle de votre appareil, il est possible que certains menus ne s'affichent pas à l'écran. Dans ce cas, votre appareil ne les prend pas en charge (voir « Présentation des menus » à la page 31).

Pour modifier les options du menu :

- Appuyez sur  (fax) >  (**Menu**) > **Config. Fax** > **Envoi** sur le panneau de commande.
- Ou sélectionnez **Configurat** > **Configuration de la machine** > **Paramètre par défaut** > **Fax par défaut**.

Élément	Description
Delais recomp.	Permet de définir le nombre de tentatives de recomposition. Si vous saisissez la valeur 0, l'appareil ne recompose pas le numéro.
Interv recompo	Permet de définir le délai avant une recomposition automatique.
Prefixe recomp	Permet de définir un préfixe comportant jusqu'à cinq chiffres. Ce numéro est composé devant tout numéro automatique. Cette option s'avère pratique pour accéder aux autocommutateurs privés.

Élément	Description
MODE ECM	Permet d'envoyer des fax à l'aide du mode de correction des erreurs (ECM), afin de s'assurer que les fax sont envoyés correctement sans erreur. Cela peut prendre plus de temps.
ENVOI JOURNAL	Demande à l'appareil d'imprimer un journal indiquant si l'envoi du fax a réussi ou a échoué. Si vous sélectionnez SI ERREUR , l'appareil n'imprime un rapport que lorsque l'envoi a échoué.
Image TCR	Permet d'imprimer un rapport de transmission comportant une miniature de la première page du fax envoyé.
MODE COMPOS.	Permet de définir le mode de numérotation, soit par tonalités, soit par impulsions. Ce paramètre n'est peut-être pas disponible en fonction du pays dans lequel vous résidez.
Appel eco	Permet d'envoyer des fax à une heure de tarif réduit prédéfinie, afin de réduire les coûts des appels. Ce paramètre n'est peut-être pas disponible en fonction du pays dans lequel vous résidez.
Assistant config	Permet de faciliter la configuration des options de télécopie nécessaires, comme l'identifiant de l'appareil, le numéro de télécopie, etc.



Menu Télécopier

Configuration de la réception



Selon les options ou le modèle de votre appareil, il est possible que certains menus ne s'affichent pas à l'écran. Dans ce cas, votre appareil ne les prend pas en charge (voir « Présentation des menus » à la page 31).

Pour modifier les options du menu :

- Appuyez sur  (fax) >  (**Menu**) > **Config. Fax** > **Reception** sur le panneau de commande.
- Ou sélectionnez **Configurat** > **Configuration de la machine** > **Paramètre par défaut** > **Fax par défaut**.

Élément	Description
Mode reception	Permet de sélectionner le mode de réception de télécopie par défaut.
NB. SONNERIES	Permet de spécifier le nombre de sonneries au bout duquel l'appareil répond à un appel.
DONNEES RECEP.	Permet d'imprimer automatiquement le numéro de page ainsi que la date et l'heure de réception en bas de chaque page d'un fax reçu.

Élément	Description
CODE DEM. REC.	Permet de recevoir une télécopie à partir d'un téléphone auxiliaire relié à la prise gigogne de votre télécopieur. Si vous décrochez le téléphone auxiliaire et percevez une tonalité de télécopie, saisissez le code. Il est pré-réglé sur *9*.
REDUCTION AUTO	Permet de réduire automatiquement la page d'un fax reçu pour qu'elle corresponde au format du papier chargé dans l'appareil.
EFFACER TAILLE	Permet d'éliminer une longueur spécifique en bas de la télécopie reçue.
CFG FAX INDES.	Permet de bloquer certaines télécopies non désirées que vous avez stockées dans la mémoire comme étant des numéros de télécopie non désirés. Ce paramètre n'est peut-être pas disponible en fonction du pays dans lequel vous résidez.
MODE DRPD	Permet à un usager d'utiliser une même ligne téléphonique pour répondre à différents numéros de téléphone. Vous pouvez configurer l'appareil pour qu'il reconnaisse les différents types de sonnerie pour chaque numéro. Ce paramètre n'est peut-être pas disponible en fonction du pays dans lequel vous résidez (voir « Réception des télécopies en mode DRPD » à la page 246).
IMP. REC. VER.	Permet d'imprimer des télécopies reçues en recto-verso. Vous pouvez alors économiser du papier.

Menu Télécopier

Élément	Description
<ul style="list-style-type: none">• Enregistr dossier doc• Enreg. de doss. de doc.	Permet de stocker des télécopies reçues dans la boîte commune.Ce menu ne s'affiche que si un périphérique de stockage de masse (disque dur) a été installé (voir « Fonctionnalités diverses » à la page 9).



Menu Numérisation

Fonction de numérisation



Selon les options ou le modèle de votre appareil, il est possible que certains menus ne s'affichent pas à l'écran. Dans ce cas, votre appareil ne les prend pas en charge (voir « Présentation des menus » à la page 31).

Pour modifier les options du menu :

- Appuyez sur  (numériser) >  (**Menu**) > **Fction de num.** sur le panneau de commande.
- Ou sélectionnez **Configurat** > **Configuration de la machine** > **Paramètre par défaut** > **Numérisation par défaut**.
- Ou appuyez sur **Num** > sélectionnez l'élément du menu.

Élément	Description
<ul style="list-style-type: none">• Par défaut USB• USB	Permet de définir un périphérique USB comme destination d'une numérisation. Vous numérisez les originaux et vous sauvegardez l'image numérisée sur un périphérique USB.

Élément	Description
<ul style="list-style-type: none">• Par defft email• Envoy e-mail• E-mail personnalisé	Permet de définir un e-mail comme destination d'une numérisation. Vous numérisez les originaux et vous envoyez par e-mail l'image numérisée.
<ul style="list-style-type: none">• Par défaut FTP• FTP	Permet de définir un serveur FTP comme destination d'une numérisation. Vous numérisez les originaux et vous envoyez l'image numérisée vers un serveur FTP.
<ul style="list-style-type: none">• Par défaut SMB• SMB	Permet de définir un serveur SMB comme destination d'une numérisation. Vous numérisez les originaux et envoyez les images numérisées à un serveur SMB.
ENVOI JOURNAL	Permet d'imprimer un rapport de confirmation indiquant si l'envoi de l'image numérisée a bien été effectué.
PC local	Permet de définir un ordinateur connecté par USB comme destination d'une numérisation. Vous pouvez numériser les documents originaux et enregistrer l'image numérisée dans un répertoire comme Mes documents (voir « Numérisation de base » à la page 60).

Menu Numérisation



Élément	Description
PC réseau	Permet de définir un ordinateur connecté au réseau comme destination d'une numérisation. Vous pouvez numériser les documents originaux et enregistrer l'image numérisée dans un répertoire comme Mes documents (voir « Numérisation à partir d'un appareil connecté au réseau » à la page 231).
Dossier de doc.	Permet de définir un Dossier de doc. comme destination d'une numérisation. Vous numérisez les documents originaux et envoyez l'image numérisées vers l'emplacement de stockage qui a appelé le Dossier de doc. dans l'appareil.

Configuration de la numérisation



Selon les options ou le modèle de votre appareil, il est possible que certains menus ne s'affichent pas à l'écran. Dans ce cas, votre appareil ne les prend pas en charge (voir « Présentation des menus » à la page 31).

Pour modifier les options du menu :

- Appuyez sur  (numériser) >  (**Menu**) > **Config numer.** sur le panneau de commande.
- Ou sélectionnez **Configurat** > **Configuration de la machine** > **Paramètre par défaut** > **Numérisation par défaut.**

Élément	Description
<ul style="list-style-type: none">• TAILLE NUMER.• Format d'origine	Définit la taille de l'image.
Type doc.	Définit le type du document original.
Resolution	Définit la résolution de l'image.
Mode coul.	Définit le mode couleur.
Format fich	Définit le format de fichier sous lequel l'image sera enregistrée. Si vous sélectionnez BMP, JPEG, TIFF ou PDF, vous pourrez choisir de numériser plusieurs pages.
Luminosité	Permet de régler le niveau de luminosité de la numérisation.
Contraste	Réglez le contraste pour que la numérisation soit plus claire ou plus foncée que l'original.

Configuration du système

Configuration de l'appareil



Selon les options ou le modèle de votre appareil, il est possible que certains menus ne s'affichent pas à l'écran. Dans ce cas, votre appareil ne les prend pas en charge (voir « Présentation des menus » à la page 31).

Pour modifier les options du menu :

- Appuyez sur  (**Menu**) > **Config systeme** > **CONFIG MACHINE** sur le panneau de commande.
- Ou sélectionnez **Configurat** > **Configuration de la machine** > **Configuration initiale**.

Élément	Description
ID MACHINE	Permet de définir l'identifiant de l'appareil imprimé en haut de chaque page de télécopie que vous envoyez.
Numero de fax	Permet de définir le numéro de télécopie imprimé en haut de chaque page de télécopie que vous envoyez.
Date & Heure	Permet de régler la date et l'heure.
Mode horloge	Permet de sélectionner le format d'affichage de l'heure, 12 heures ou 24 heures.

Élément	Description
Langue	Permet de définir la langue du texte qui apparaît sur l'affichage du panneau de commande.
Eco energie	Permet de définir le délai d'attente avant que l'appareil ne passe en mode d'économie d'énergie. Lorsque l'appareil ne reçoit pas de données pendant un certain temps, la consommation électrique est réduite automatiquement.
Temporis syst.	Permet de définir la durée durant laquelle l'appareil se souvient des réglages de copie précédemment utilisés. Lorsque le délai d'attente est écoulé, l'appareil passe aux paramètres de copie par défaut.
Evenmt. reveil	Vous pouvez définir les conditions de sortie du mode d'économie d'énergie. Allumez l'appareil. <ul style="list-style-type: none">• APPUI BOUTON: Lorsque vous appuyez sur une touche, sauf la touche d'alimentation, l'appareil sort du mode d'économie d'énergie.• Scanner: Lorsque vous insérez du papier dans le chargeur de documents, l'appareil sort du mode d'économie d'énergie.• IMPRIMANTE: Lorsque vous ouvrez ou vous fermez le bac d'alimentation papier, l'appareil sort du mode d'économie d'énergie.

Configuration du système

Élément	Description
Continuer auto	<p>Permet de déterminer si l'appareil doit poursuivre l'impression si elle détecte que le papier ne correspond pas aux paramètres définis pour le papier.</p> <ul style="list-style-type: none">• Desactive: Si le papier ne correspond pas, l'appareil attend que vous introduisiez le bon papier.• Active: En cas de disparité, un message d'erreur s'affiche. L'appareil attend 30 secondes au bout desquelles le message d'erreur disparaît et l'impression reprend automatiquement.
<ul style="list-style-type: none">• Altitude• Réglage de l'altitude	<p>Permet d'optimiser la qualité d'impression en fonction de l'altitude de l'appareil.</p>
Substit papier Remplacement papier	<p>Permet de substituer automatiquement le format de papier du pilote d'impression afin d'éviter d'utiliser un format de papier ne correspondant pas à Letter ou A4. Par exemple, si vous avez du papier A4 dans le magasin, mais que vous réglez le format de papier sur Letter US dans le pilote d'impression, l'appareil imprime sur papier A4 et vice-versa.</p>
Mélange papier	<p>Déterminez s'il faut ignorer ou non l'erreur de mélange de papier. Si vous sélectionnez DESACTIVE, l'appareil n'interrompt pas l'impression même en cas de mélange de papier.</p>

Élément	Description
ECO TONER	<p>L'activation de ce mode prolonge l'autonomie de la cartouche de toner et permet d'obtenir un coût à la page inférieur à celui obtenu en mode normal en réduisant néanmoins la qualité d'impression.</p>
Paramètres Eco	<p>Permet d'économiser des ressources d'impression et active le mode d'impression respectueuse de l'environnement.</p> <ul style="list-style-type: none">• Mode par def.: Permet d'activer ou de désactiver le mode économique. <div data-bbox="1464 719 2192 1002" style="border: 1px solid #ccc; background-color: #f9f9f9; padding: 10px;"><p> Forçage (Activé-forcé) : Permet d'activer le mode économique en utilisant un mot de passe. Si un utilisateur souhaite activer/désactiver le mode économique, il doit entrer le mot de passe.</p></div>

Configuration du système

Configuration du papier



Selon les options ou le modèle de votre appareil, il est possible que certains menus ne s'affichent pas à l'écran. Dans ce cas, votre appareil ne les prend pas en charge (voir « Présentation des menus » à la page 31).

Pour modifier les options du menu :

- Appuyez sur  (**Menu**) > **Config systeme** > **CONFIG PAPIER** sur le panneau de commande.
- Ou sélectionnez **Configurat** > **Configuration de la machine** > **Configuration du papier**.

Élément	Description
Format papier	Permet de définir le format de papier en A4, Letter US ou d'autres formats de papier, selon vos besoins.
Type papier	Permet de choisir le format de papier de chaque bac.
Alim. Papier	Permet de sélectionner le bac d'alimentation à utiliser.
Marge	Permet de définir les marges pour le document.

Élément

Description

Confirmation de bac

Permet d'activer le message de confirmation de bac. Si vous ouvrez puis fermez un bac, une fenêtre vous demandant s'il faut définir le format et le type de papier pour le bac que vous venez d'ouvrir apparaît.

Son / Volume





Selon les options ou le modèle de votre appareil, il est possible que certains menus ne s'affichent pas à l'écran. Dans ce cas, votre appareil ne les prend pas en charge (voir « Présentation des menus » à la page 31).

Pour modifier les options du menu :

- Appuyez sur  (**Menu**) > **Config systeme** > **Son/Volume** sur le panneau de commande.
- Ou sélectionnez **Configurat** > **Configuration de la machine** > **Configuration initiale** > **Son/Volume**.

Configuration du système

Élément	Description
Tonal. clavier	Active ou désactive les bips des touches. Si cette option est activée, un bip est émis chaque fois que vous appuyez sur une touche.
TONAL. ALARME	Active ou désactive la tonalité d'alarme. Lorsque cette option est activée, une alarme retentit en cas d'erreur ou en fin de transmission d'un fax.
HAUT-PARLEUR	<p>Active ou désactive les sons de la ligne téléphonique diffusés par le haut-parleur, comme la tonalité de composition ou la tonalité de télécopie. Lorsque cette option est en mode COM. le haut-parleur reste activé jusqu'à ce que l'appareil distant réponde.</p> <div style="border: 1px solid #ccc; padding: 5px;"><p> Vous pouvez ajuster le niveau du volume à l'aide de On Hook Dial. Vous ne pouvez ajuster le volume du haut-parleur que lorsque le câble téléphonique est connecté.</p><ol style="list-style-type: none">a Appuyez sur la touche  (FAX) du panneau de commande.b Appuyez sur le bouton On Hook Dial. Le haut-parleur émet une tonalité de composition.c Appuyez sur les flèches jusqu'à ce que vous obteniez le volume souhaité.d Appuyez sur On Hook Dial pour valider la modification et revenir au mode prêt.</div>

Élément	Description
SONNERIE	Ajuste le volume de la sonnerie. Pour le volume de sonnerie, vous pouvez choisir entre DESACTIVE, FAIBLE, MOYEN et ELEVEE.

Journaux



Selon les options ou le modèle de votre appareil, il est possible que certains menus ne s'affichent pas à l'écran. Dans ce cas, votre appareil ne les prend pas en charge (voir « Présentation des menus » à la page 31).

Pour modifier les options du menu :

- Appuyez sur  (**Menu**) > **Config systeme** > **Journal** sur le panneau de commande.
- Ou sélectionnez **Configurat** > **Configuration de la machine** > **Journaux**.

Élément	Description
Struct. Menus	Permet d'imprimer la structure des menus qui présente la disposition et les paramètres en cours de cet appareil.

Configuration du système

Élément	Description
JOURNAL GEN.	Permet d'imprimer toutes sortes de rapports fournis par l'appareil.
Configuration	Permet d'imprimer un journal sur la configuration générale de l'appareil.
<ul style="list-style-type: none">• Infos conso.• Infos sur consommables	Permet d'imprimer la page d'informations concernant les fournitures.
CARNET ADRES.	Permet d'imprimer toutes les adresses e-mail actuellement enregistrées dans la mémoire de l'appareil.
Page Demo	Permet d'imprimer la page démo pour vérifier l'impression correcte ou non de votre appareil.
ENVOI DE FAX	Permet d'imprimer un rapport de transmission indiquant le numéro de télécopie, le nombre de pages, la durée totale, le mode de communication et le résultat de la transmission. Vous pouvez paramétrer votre appareil pour imprimer automatiquement un journal de confirmation de transmission après chaque tâche fax.
Fax envoye	Permet d'imprimer des informations sur les dernières télécopies envoyées.
Fax reçu	Permet d'imprimer des informations sur les dernières télécopies reçues.

Élément	Description
E-mail envoye	Permet d'imprimer des informations sur les derniers e-mails envoyés.
<ul style="list-style-type: none">• TRAV. PROGRAM.• Tâches fax programm	Permet d'imprimer la liste des documents actuellement stockés correspondant à des télécopies différées, avec l'heure de début et le type de chaque opération.
FAX INDESIR.	Permet d'imprimer les numéros de télécopie désignés comme numéros de télécopie indésirables.
<ul style="list-style-type: none">• CONFIG RESEAU• Configuration réseau	Permet d'imprimer des informations sur la connexion réseau et la configuration de votre appareil.
<ul style="list-style-type: none">• AUTH. UTIL.• Authentification de l'utilisateur local	Permet d'imprimer les utilisateurs autorisés à utiliser la fonction e-mail.
POLICE PCL	Permet d'imprimer la liste des polices PCL.
<ul style="list-style-type: none">• POLICE PS• LISTE POL PS3	Permet d'imprimer la liste des polices PS/PS3.
POLICE EPSON	Permet d'imprimer la liste des polices EPSON.
POLICE KSC5843	Permet d'imprimer la liste des polices KSC5843

Configuration du système

Élément	Description
POLICE KSC5895	Permet d'imprimer la liste des polices KSC5895.
LISTE POL KSSM	Permet d'imprimer la liste des polices KSSM.
<ul style="list-style-type: none">• AUT UTILIS RES• Authentification de l'utilisateur réseau	Permet d'imprimer les utilisateurs, ainsi que leurs identifiants, qui se sont connectés sur le domaine.
Compteur util.	Permet d'imprimer une page d'utilisation. La page Utilisation contient le nombre total de pages imprimées.
OPTIONS DE FAX	Permet d'imprimer des informations des rapports de télécopie.
<ul style="list-style-type: none">• Tâche enreg.• Tâches enregistrées	Permet d'imprimer les tâches actuellement stockées dans la mémoire optionnelle ou sur un périphérique de stockage de masse (disque dur).
<ul style="list-style-type: none">• TACHE TERMINEE• Tâches terminées	Permet d'imprimer la liste des tâches terminées.

Entretien



Selon les options ou le modèle de votre appareil, il est possible que certains menus ne s'affichent pas à l'écran. Dans ce cas, votre appareil ne les prend pas en charge (voir « Présentation des menus » à la page 31).

Pour modifier les options du menu :

- Appuyez sur  (**Menu**) > **Config systeme** > **Maintenance** sur le panneau de commande.
- Ou sélectionnez **Configurat** > **Configuration de la machine** > **Configuration initiale**.

Élément	Description
Eff. mes. vide	Lorsque la cartouche de toner sera vide, ce message apparaîtra. Vous pouvez l'effacer.
IGNORER TONER	Vous pouvez forcer l'appareil à ignorer le message indiquant que la cartouche de toner est vide et à continuer d'imprimer les télécopies entrantes.
Dur vie conso	Indique la durée de vie des consommables (voir « Suivi de la durée de vie des consommables » à la page 78.)

Configuration du système

Élément	Description
Alert ton faib	Permet de personnaliser le niveau d'alerte, à toner faible ou à fin de toner (voir « Configuration de l'alerte de toner faible » à la page 79).
<ul style="list-style-type: none">• Numero serie• No. serie	Permet d'afficher le numéro de série de l'appareil. Si vous appelez pour une réparation ou si vous vous enregistrez comme utilisateur sur le site de Dell, vous aurez besoin de ce numéro.
Empil. papier	Permet d'activer la fonction de lien automatique des bacs. Si un bac n'est pas disponible, parce qu'il est vide ou que le piper ne correspond pas, cette option permet à l'imprimante d'utiliser le papier d'un autre bac.
Pap. Couleur	Permet de régler les paramètres de couleur, comme le contraste, le calage des couleurs, la densité des couleurs, etc.
Disque RAM	Permet de définir certaines portions du disque RAM comme espace de stockage des tâches. L'utilisation de l'espace de stockage active le menu de gestion des tâches (voir « Gestion des tâches » à la page 201). Ceci permet d'envoyer dans la file d'attente d'impression du disque RAM les données stockées par l'ordinateur.

Effacer les réglages



Selon les options ou le modèle de votre appareil, il est possible que certains menus ne s'affichent pas à l'écran. Dans ce cas, votre appareil ne les prend pas en charge (voir « Présentation des menus » à la page 31).

Pour modifier les options du menu :

- Appuyez sur  (**Menu**) > **CONFIG SYSTEME** > **EFFACER REGL.** sur le panneau de commande.
- Ou sélectionnez **Configurat** > **Configuration de la machine** > **Restaurer les options.**

Élément	Description
TOUS REGLAGES	Efface toutes les données stockées dans la mémoire et réinitialise tous vos paramètres aux valeurs par défaut d'origine.
Configuration de l'imprimante	Permet de restaurer toutes les options d'impression à leurs valeurs par défaut d'origine.
Configuration du papier	Permet de rétablir les valeurs par défaut de toutes les options du papier.

Configuration du système

Élément	Description
<ul style="list-style-type: none">• Config. Fax• Fax par défaut	Restaure toutes les options de télécopie à leurs valeurs par défaut d'origine.
<ul style="list-style-type: none">• CONFIG. COPIE• Copie par défaut	Restaure toutes les options de copie à leurs valeurs par défaut d'origine.
<ul style="list-style-type: none">• Config numer.• Numérisation par défaut	Restaure toutes les options de numérisation à leurs valeurs par défaut d'origine.
Config systeme	Restaure toutes les options système à leurs valeurs par défaut d'origine.
Config. reseau	Restaure toutes les options réseau à leurs valeurs par défaut d'origine. (Redémarrage nécessaire.)
CARNET ADRES.	Efface toutes les entrées d'adresse électronique enregistrées en mémoire.
<ul style="list-style-type: none">• Fax envoye• Journal des envois	Efface toutes les données concernant les télécopies envoyées.
E-mail envoye	Efface toutes les données concernant les emails envoyés.
<ul style="list-style-type: none">• FAX REÇU• Journ rec. fax• Journal de réception	Efface tous les enregistrements concernant les télécopies reçues.

Gestion des tâches



Selon les options ou le modèle de votre appareil, il est possible que certains menus ne s'affichent pas à l'écran. Dans ce cas, votre appareil ne les prend pas en charge (voir « Présentation des menus » à la page 31).

Pour modifier les options du menu :

- Appuyez sur  (**Menu**) > **Config systeme** > **Gestion tâches** sur le panneau de commande.

Élément	Description
Activ. tache	Permet d'afficher les liste des tâches d'impression en attente.
ENREG. TACHE	Permet d'afficher les liste des tâches d'impression stockées sur le disque.
Poi fich	Si la mémoire comporte déjà un nom identique à celui saisi pour un nouveau nom de fichier, vous pouvez le renommer ou le remplacer.

Configuration du système

Écrasement d'image



Selon les options ou le modèle de votre appareil, il est possible que certains menus ne s'affichent pas à l'écran. Dans ce cas, votre appareil ne les prend pas en charge (voir « Présentation des menus » à la page 31).

- Appuyez sur  (**Menu**) > **CONFIG SYSTEME** > **ECRASERIMAGE** sur le panneau de commande.

Élément	Description
MANUEL	Vous pouvez écraser la mémoire USB intégrée pour effacer toutes les données qui y sont stockées.

Configuration USB



Selon les options ou le modèle de votre appareil, il est possible que certains menus ne s'affichent pas à l'écran. Dans ce cas, votre appareil ne les prend pas en charge (voir « Présentation des menus » à la page 31).

- Appuyez sur **USB**.

Option	Description
Imprimer depuis	Permet d'afficher la liste des fichiers de la Navigation dans les fichiers . Sélectionnez un fichier à imprimer.
Num. Vs USB	Permet de définir un périphérique USB comme destination d'une numérisation. Vous numérisez les originaux et vous sauvegardez l'image numérisée sur un périphérique USB.
Gestion fichiers	Permet d'afficher la liste des fichiers de la Navigation dans les fichiers . Sélectionnez un fichier à supprimer. Vous pouvez formater le périphérique USB.
Afficher l'espace	Permet d'afficher l'espace restant.

Configuration du système

Configuration de l'émulation



Selon les options ou le modèle de votre appareil, il est possible que certains menus ne s'affichent pas à l'écran. Dans ce cas, votre appareil ne les prend pas en charge (voir « Présentation des menus » à la page 31).

- Appuyez sur  (**Menu**) > **Config impress** > **Emulation** sur le panneau de commande.

Élément	Description
Type emulation	La langue de l'appareil détermine le mode de communication entre l'ordinateur et l'imprimante.
Config	Permet de définir des paramètres détaillés pour le type d'émulation sélectionné.

Configuration des e-mails



Selon les options ou le modèle de votre appareil, il est possible que certains menus ne s'affichent pas à l'écran. Dans ce cas, votre appareil ne les prend pas en charge (voir « Présentation des menus » à la page 31).

- Appuyez sur **Configurat** > **Configuration de la machine** > **Configuration de l'e-mail**.

Option	Description
Serveur SMTP	Permet de configurer le serveur SMTP.
Auto-envoi	Permet de vous envoyer l'e-mail afin que vous puissiez en effectuer une sauvegarde ou l'utiliser comme rappel.
Adresse À par défaut	Permet de définir une adresse électronique de destinataire par défaut.
Expéditeur par défaut	Permet de définir une adresse électronique d'expéditeur par défaut.
Objet par défaut	Permet de définir un objet d'e-mail par défaut.

Configuration du système

Configuration du carnet d'adresses



Selon les options ou le modèle de votre appareil, il est possible que certains menus ne s'affichent pas à l'écran. Dans ce cas, votre appareil ne les prend pas en charge (voir « Présentation des menus » à la page 31).

- Sélectionnez **Configurat > Configuration de la machine > Carnet adress.**

Option	Description
Répertoire	Permet d'ajouter, de consulter, d'imprimer, ou de supprimer des entrées du répertoire. Vous pouvez également créer un groupe.
E-mail	Permet d'ajouter, de consulter, d'imprimer, ou de supprimer des e-mails. Vous pouvez également créer un groupe.

Configuration du dossier de documents



Selon les options ou le modèle de votre appareil, il est possible que certains menus ne s'affichent pas à l'écran. Dans ce cas, votre appareil ne les prend pas en charge (voir « Présentation des menus » à la page 31).

Fonction dossier doc

- Appuyez sur  (**Menu**) > **Dossier doc.** > **Fonction dossier doc** sur le panneau de commande.

Option	Description
Ajout du scanner	Permet de stocker des documents numérisés dans une boîte. Le fichier stocké sera nommé automatiquement « AnnéeMoisJourHeureMinuteSeconde ».
Tâche du dossier	Permet d'imprimer un document contenu dans une boîte.

Configuration du système

Config dossier doc

- Appuyez sur  (**Menu**) > **Dossier doc.** > **Config dossier doc** sur le panneau de commande.

Option	Description
Ajout du scanner	Permet de définir les options par défaut pour le stockage du document dans une boîte.
Tâche du dossier	Permet de définir les options par défaut pour l'impression du document à partir d'une boîte.

Configuration du réseau



Selon les options ou le modèle de votre appareil, il est possible que certains menus ne s'affichent pas à l'écran. Dans ce cas, votre appareil ne les prend pas en charge (voir « Présentation des menus » à la page 31).

- Appuyez sur  (**Menu**) > **Reseau** sur le panneau de commande.
- Ou sélectionnez **Configurat** > **Configuration de la machine** > **Configuration réseau**.

Option	Description
TCP/IP (IPv4)	<p>Permet de sélectionner le protocole approprié et de configurer les paramètres à utiliser dans l'environnement réseau.</p> <p> De nombreux paramètres doivent être définis. Si vous n'êtes pas sûr de vous, laissez-les en l'état ou consultez l'administrateur du réseau.</p>
TCP/IP (IPv6)	Sélectionnez cette option pour utiliser l'environnement réseau via IPv6 (voir « Configuration IPv6 » à la page 148).

Configuration du système

Option	Description
Vit. Ethernet	Permet de configurer la vitesse de transmission du réseau.
802.1x	Vous pouvez sélectionner l'authentification d'utilisateur pour la communication de réseau. Pour des informations détaillées, consultez l'administrateur réseau.
Sans fil	Sélectionnez cette option pour utiliser le réseau sans fil.
Effacer regl.	Permet de restaurer les paramètres réseau à leurs valeurs par défaut. (Redémarrage nécessaire.)
<ul style="list-style-type: none">• Config reseau• Configuration réseau	Cette liste donne des informations sur la connexion réseau et la configuration de votre appareil.
Activatréseau	Vous pouvez définir s'il faut activer ou désactiver l'éthernet.



4. Fonctions spéciales

Ce chapitre décrit les fonctions spéciales de copie, de numérisation, de télécopie et d'impression.

• Réglage de l'altitude	208
• Saisie de différents caractères	209
• Configuration du répertoire de télécopie	210
• Fonctions d'impression	214
• Fonctions de numérisation	230
• Fonctions de télécopie	238
• Utilisation des fonctions de la mémoire/du disque dur	250



- Les procédures de ce chapitre sont principalement basées sur Windows 7.
- Il peut être nécessaire d'appuyer sur **OK** pour accéder aux sous-menus, pour certains modèles.

Réglage de l'altitude

La qualité d'impression est affectée par la pression atmosphérique, celle-ci étant déterminée par la position de l'appareil par rapport au niveau de la mer. Les informations suivantes vous indiqueront comment paramétrer votre appareil de façon à obtenir une qualité d'impression optimale.

Avant de définir les paramètres d'altitude, déterminez l'altitude à laquelle vous trouvez.

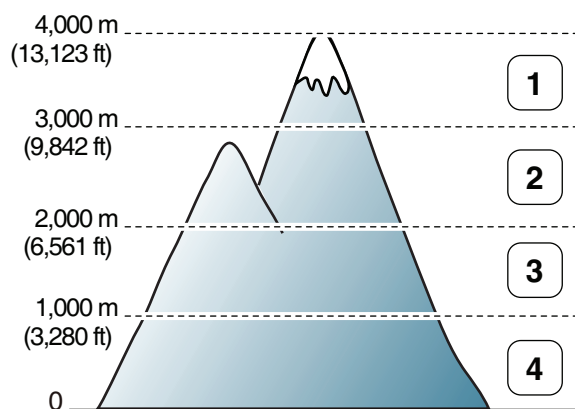

- 1 Elevé 3
- 2 Elevé 2
- 3 Elevé 1
- 4 Normale

Vous pouvez définir les paramètres d'altitude dans la section **Paramètres du périphérique** du programme Dell Printer Manager, ou dans la section **Machine** du programme Printer Settings Utility.

- Si vous utilisez Windows ou Mac, voir « Paramètres du périphérique » à la page 260.



- Vous pouvez également définir l'altitude dans l'option **Config système** sur l'écran de l'appareil (voir « Paramètres de base de l'appareil » à la page 36).

Saisie de différents caractères

Lors de l'exécution de diverses tâches, vous devrez indiquer différents noms et numéros. Par exemple, lorsque vous configurez votre appareil, vous indiquez votre nom ou le nom de la société et le numéro de télécopie. Quand vous enregistrez des numéros de fax ou des adresses e-mail, vous pouvez également saisir les noms correspondants.

Saisie de caractères alphanumériques

Appuyez sur la touche jusqu'à ce que la lettre souhaitée s'affiche à l'écran. Par exemple, pour taper la lettre O, appuyez sur la touche 6, sur laquelle figurent les lettres « MNO ». À chaque pression sur la touche 6, l'écran affiche une lettre différente, M, N, O, m, n, o et finalement 6. Pour trouver la lettre que vous souhaitez saisir, voir « Lettres et chiffres du clavier » à la page 209.



- Vous pouvez saisir un espace en appuyant deux fois sur la touche 1.
- Pour effacer le dernier chiffre ou la dernière lettre, appuyez sur les touches directionnelles gauche/droite ou haut/bas.

Lettres et chiffres du clavier





- Certains ensembles de caractères spéciaux peuvent différer de ceux de votre appareil, selon les options et les modèles.
- Certaines des valeurs clé suivantes peuvent ne pas apparaître en fonction de la tâche que vous êtes en train d'effectuer.

Touche	Chiffres, lettres ou caractères associés
1	@ / . ' 1
2	A B C a b c 2
3	D E F d e f 3
4	G H I g h i 4
5	J K L j k l 5
6	M N O m n o 6
7	P Q R S p q r s 7
8	T U V t u v 8
9	W X Y Z w x y z 9
0	& + - , 0
*	* % ^ _ ~ ! # \$ () [] (Ces symboles sont disponibles lorsque vous saisissez l'authentification réseau)
#	# = ? " : { } < > ; (Ces symboles sont disponibles lorsque vous saisissez l'authentification réseau)



Configuration du répertoire de télécopie

Enregistrement d'un numéro abrégé

1 Sélectionnez  (Fax) >  (**Address Book**) > **NOUVEAU&MODIF.** > **COMP. ABREGEE** sur le panneau de commande.

Ou sélectionnez **Configurat** > **Configuration de la machine** > **Suite** > **Carnet adress** > **Répertoire** > **Afficher la liste** > **Individuel** >  (options) > **Ajouter** .

2 Saisissez un numéro abrégé et appuyez sur **OK**.

 Si une entrée est déjà enregistrée dans le numéro choisi, l'écran affiche le message afin de vous permettre de la modifier. Pour mémoriser le numéro à un autre emplacement mémoire, appuyez sur  (**Back**).

3 Introduisez le nom que vous souhaitez, puis appuyez sur **OK**.



4 Saisissez le numéro de télécopie que vous souhaitez enregistrer, puis appuyez sur **OK**.

5 Appuyez sur la touche  (**Cancel** ou **Stop/Clear**) pour revenir au mode prêt.

Utilisation de numéros abrégés



Lorsque vous êtes invité à introduire un numéro de destination lors de l'envoi d'une télécopie, saisissez le numéro abrégé auquel vous avez affecté le numéro souhaité.





- Pour un numéro abrégé à un chiffre (0 à 9), pressez et maintenez enfoncée pendant plus de 2 secondes la touche numérique correspondante sur le clavier numérique.
- Pour composer un numéro abrégé à deux ou trois chiffres, appuyez sur la ou les premières touches appropriées, puis appuyez sur la dernière touche et maintenez-la enfoncée pendant plus de 2 secondes.
- Vous pouvez imprimer le répertoire en sélectionnant  (FAX) >  (**Address Book**) > **IMPRIMER**.

Configuration du répertoire de télécopie

Modification de numéros abrégés

- 1 Sélectionnez  (Fax) >  (Address Book) > **NOUVEAU&MODIF.** > **COMP. ABREGEE** sur le panneau de commande.
Ou sélectionnez **Configurat** > **Configuration de la machine** > **Suite** > **Carnet adress** > **Répertoire** > **Afficher la liste** > **Individuel**.
- 2 Saisissez le numéro abrégé que vous souhaitez modifier et appuyez sur **OK**.
- 3 Modifiez le nom et appuyez sur **OK**.
- 4 Modifiez le numéro de télécopie et appuyez sur **OK**.
- 5 Appuyez sur  (**Cancel** ou **Stop/Clear**) pour revenir au mode prêt.

Enregistrement d'un numéro de composition de groupe

- 1 Sélectionnez  (Fax) >  (Address Book) > **NOUVEAU&MODIF.** > **COMP. GROUPE** sur le panneau de commande.
Ou sélectionnez **Configurat** > **Configuration de la machine** > **Suite** > **Carnet adress** > **Répertoire** > **Afficher la liste** > **Groupe** >  (options) > **Ajouter** .
- 2 Saisissez un numéro de composition de groupe et appuyez sur **OK**.





Si une entrée est déjà enregistrée dans le numéro choisi, l'écran affiche le message afin de vous permettre de la modifier. Pour mémoriser le numéro à un autre emplacement mémoire, appuyez sur  (**Back**).

- 3 Recherchez en entrant les premières lettres du nom du numéro abrégé à inclure dans le groupe.
- 4 Sélectionnez le nom et le numéro que vous désirez, puis appuyez sur **OK**.
- 5 Sélectionnez **OUI** lorsque **Ajouter ?** s'affiche.
- 6 Répétez l'étape 3 pour inclure d'autres numéros abrégés dans le groupe.

Configuration du répertoire de télécopie

- 7 Lorsque vous avez terminé, sélectionnez **NON** lorsque **Autre no. ?** s'affiche, puis appuyez sur **OK**.
- 8 Appuyez sur  (**Cancel** ou **Stop/Clear**) pour revenir au mode prêt.



Modification des numéros d'appel de groupe

- 1 Sélectionnez  (Fax) >  (**Address Book**) > **NOUVEAU&MODIF.** > **COMP. GROUPE** sur le panneau de commande.
Ou sélectionnez **Configurat** > **Configuration de la machine** > **Suite** > **Carnet adress** > **Répertoire** > **Afficher la liste** > **Groupe**.
- 2 Saisissez le numéro de groupe à modifier et appuyez sur **OK**.
- 3 Entrez un nouveau numéro abrégé, puis appuyez sur **OK**: **Ajouter ?** s'affiche alors.
Entrez un numéro abrégé enregistré dans le groupe, puis appuyez sur **OK**: **Supprimee** s'affiche.
- 4 Appuyez sur **OK** pour ajouter ou supprimer le numéro.
- 5 Pour ajouter ou supprimer d'autres numéros, répétez le processus à partir de l'étape 3.
- 6 Sélectionnez **NON** lorsque s'affiche **Autre no. ?**, puis appuyez sur **OK**.
- 7 Appuyez sur  (**Cancel** ou **Stop/Clear**) pour revenir au mode prêt.

Configuration du répertoire de télécopie

Recherche d'une entrée dans le carnet d'adresses



Il existe deux manières de rechercher un numéro en mémoire. Vous pouvez soit l'explorer de façon séquentielle de A à Z, soit l'explorer à l'aide des premières lettres du nom associé au numéro.

- 1 Sélectionnez  (télécopier) >  (**Address Book**) > **RECH.&COMPOSER** > **COMP. ABREGEE** ou **COMP. GROUPE** sur le panneau de commande.
- 2 Entrez **Tous** ou **ID** puis appuyez sur **OK**.
- 3 Appuyez sur le nom et le numéro, ou sur la touche du clavier portant la lettre que vous souhaitez rechercher.

Par exemple, si vous souhaitez trouver le nom « MOBILE », appuyez sur la touche **6**, sur laquelle figurent les lettres « MNO. »
- 4 Appuyez sur  (**Cancel** ou **Stop/Clear**) pour revenir au mode prêt.

Impression du répertoire

Vous pouvez vérifier les paramètres du  (**Address Book**) en imprimant une liste.

- 1 Sélectionnez  (FAX) >  (**Address Book**) > **IMPRIMER** sur le panneau de commande.
- 2 Appuyez sur **OK**.

L'impression démarre.

Fonctions d'impression



- Pour les fonctions basiques d'impression, consultez le Guide basique (voir « Impression de base » à la page 50).
- Cet élément peut ne pas être proposé selon le modèle ou les appareils optionnels (voir « Fonctionnalités par modèle » à la page 8).

Modification des réglages d'impression par défaut

- 1 Cliquez sur le menu Windows **Démarrer**.
- 2 Sélectionnez **Panneau de configuration > Périphériques et imprimantes**.
- 3 Cliquez avec le bouton droit sur votre appareil.
- 4 Ouvrez **Options d'impression**.



Si la marque ► accompagne l'élément **Options d'impression**, vous pouvez sélectionner les autres pilotes d'impression reliés à l'imprimante sélectionnée.

- 5 Dans chaque onglet, modifiez les paramètres.
- 6 Cliquez sur **OK**.



Si vous souhaitez modifier les réglages pour chaque tâche d'impression, changez les dans les **Options d'impression**.

Paramétrer votre appareil comme appareil par défaut

- 1 Cliquez sur le menu Windows **Démarrer**.
- 2 Sélectionnez **Panneau de configuration > Périphériques et imprimantes**.
- 3 Sélectionnez votre appareil.
- 4 Cliquez avec le bouton droit sur votre appareil et sélectionnez **Définir comme imprimante par défaut**.



Si la marque ► accompagne l'élément **Options d'impression**, vous pouvez sélectionner les autres pilotes d'impression reliés à l'imprimante sélectionnée.

Fonctions d'impression

Utilisation des options d'impression avancées



Pilote d'impression XPS : utilisé pour effectuer des impressions au format de fichier XPS.

- Voir « Fonctionnalités par modèle » à la page 8.
- Le pilote d'impression XPS ne peut être installé que sur le système d'exploitation Windows Vista ou supérieur.
- Installez la mémoire optionnelle lorsqu'une tâche XPS ne s'imprime pas, car cela signifie que la mémoire est insuffisante dans l'imprimante.
- Pour les modèles dont le pilote XPS figure sur le CD du logiciel :
 - Vous pouvez installer le pilote d'impression XPS lorsque vous insérez le CD du logiciel dans votre lecteur de CD/DVD. Lorsque la fenêtre d'installation s'affiche, sélectionnez **Installation avancée** > **Installation personnalisée**. Vous pouvez sélectionner le pilote d'impression XPS dans la fenêtre **Sélectionnez les logiciels et utilitaires à installer**.
- Pour les modèles qui possèdent le pilote XPS du site web Dell, www.Dell.com > Rechercher votre produit > Assistance ou téléchargements.

Impression dans un fichier (PRN)

Vous devrez parfois sauvegarder les données d'impression en tant que fichier.

- 1 Dans la fenêtre **Imprimer**, cochez la case **Imprimer dans un fichier**.

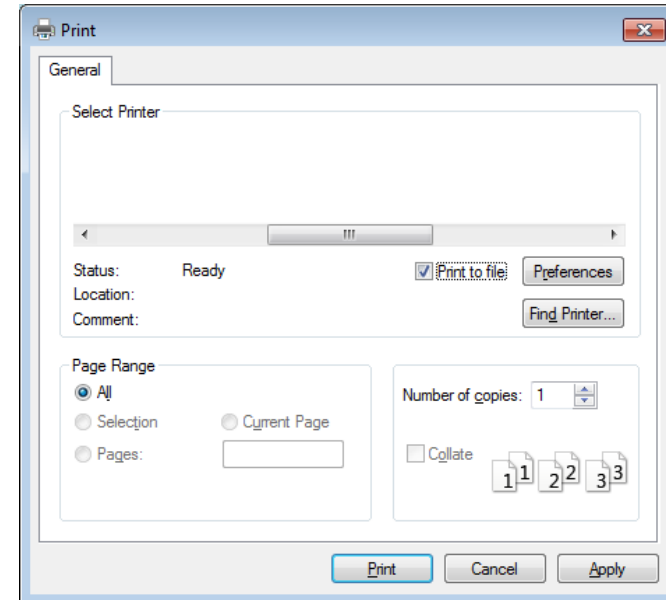

- 2 Cliquez sur **Imprimer**.
- 3 Saisissez le chemin d'accès et le nom du fichier de destination, et cliquez ensuite sur **OK**.

Par exemple, **c:\Temp\nom de fichier**.



Si vous ne saisissez que le nom de fichier, le fichier est automatiquement enregistré dans **Mes documents**, **Documents et paramètres**, ou **Utilisateurs**. Le dossier enregistré peut varier suivant votre système d'exploitation ou l'application utilisée.

Fonctions d'impression

Présentation des fonctions spéciales d'impression

Lorsque vous imprimez, vous pouvez utiliser des options d'impression avancées.



Pour exploiter pleinement les fonctions de votre pilote d'impression, cliquez sur **Propriétés** ou **Préférences** dans la fenêtre **Imprimer** de l'application pour changer les paramètres d'impression. Le nom d'appareil qui apparaît dans la fenêtre des propriétés de l'imprimante peut varier en fonction de l'appareil utilisé.





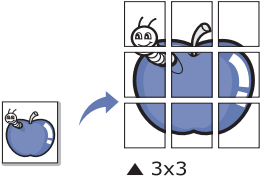
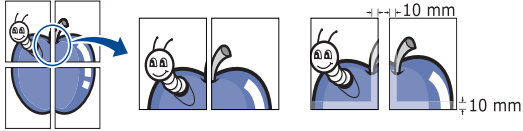
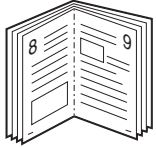

- Selon les options ou le modèle de votre appareil, il est possible que certains menus ne s'affichent pas à l'écran. Dans ce cas, votre appareil ne les prend pas en charge.
- Sélectionnez le menu **Aide**, ou cliquez sur le bouton  dans la fenêtre, ou appuyez sur la touche **F1** de votre clavier, puis cliquez sur l'option que vous voulez connaître (voir « Utilisation de l'aide » à la page 53).

Élément	Description
<p data-bbox="51 900 353 970">Plusieurs pages par face</p> 	<p data-bbox="376 900 2186 973">Permet de sélectionner le nombre de pages à imprimer sur une même feuille. Si vous choisissez d'imprimer plusieurs pages par feuille, les pages sont réduites et organisées dans l'ordre indiqué. Vous pouvez imprimer jusqu'à 16 pages par feuille.</p>

Fonctions d'impression

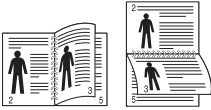
Élément	Description
<p data-bbox="53 316 159 341">Affiche</p> 	<p data-bbox="380 272 2186 347">Permet d'imprimer un document d'une seule page sur 4 (poster 2x2), 9 (poster 3x3) ou 16 (poster 4x4) pages que vous pouvez coller ensemble pour former un poster.</p> <p data-bbox="380 368 2186 443">Sélectionnez la valeur Chevauchement. Spécifiez Chevauchement en millimètres ou pouces en sélectionnant la case d'option en haut à droite de l'onglet De base pour faciliter le collage des feuilles ensemble.</p> 
<p data-bbox="53 719 219 799">Impression brochure^a</p> 	<p data-bbox="380 643 2163 718">Permet d'imprimer votre document en recto-verso et d'organiser les pages imprimées afin de pouvoir les relier en les pliant par leur milieu.</p> <div data-bbox="380 770 2195 1058" style="background-color: #f0f0f0; padding: 10px;"><ul data-bbox="477 799 2186 1018" style="list-style-type: none">• Si vous souhaitez réaliser une brochure, vous devez imprimer sur un support au format Letter, Legal, A4, US Folio ou Oficio.• L'option Impression brochure n'est pas disponible pour tous les formats papier. Sélectionnez l'option de Format de papier disponible dans l'onglet Papier pour vérifier quels formats de papier sont disponibles.• Si vous sélectionnez un format de papier non disponible, cette option peut être automatiquement annulée. Sélectionnez uniquement du papier disponible (du papier sans la marque ⚠ ou ✖).</div>
<ul data-bbox="53 1094 353 1265" style="list-style-type: none">• Impression recto-verso• Impression recto-verso (manuelle)^a	<p data-bbox="380 1094 2186 1126">Permet d'imprimer sur les deux faces d'une feuille de papier (recto/verso). Avant d'imprimer, décidez de l'orientation de vos documents.</p> <div data-bbox="380 1182 2195 1430" style="background-color: #f0f0f0; padding: 10px;"><ul data-bbox="477 1206 2186 1382" style="list-style-type: none">• Vous pouvez utiliser cette fonctionnalité avec du papier au format Letter, Legal, A4, Folio ou Oficio.• Si votre appareil ne dispose pas d'un module recto verso, vous devez terminer le travail d'impression manuellement. L'appareil imprime d'abord toutes les autres pages du document. Ensuite, un message s'affiche sur votre ordinateur.• La fonction Ignorer les pages blanches n'est pas disponible lorsque vous sélectionnez l'option recto-verso.</div>

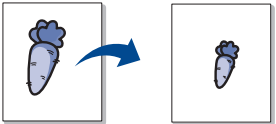

Fonctions d'impression

Élément	Description
<ul style="list-style-type: none">• Impression recto-verso• Impression recto-verso (manuelle)^a	<ul style="list-style-type: none">• Imprimante par défaut: Si vous sélectionnez cette option, cette fonction est déterminée par les paramètres définis via le panneau de commande de l'appareil. Cette option n'est disponible que si vous utilisez le pilote d'impression PCL/XPS.• Aucun: Permet de désactiver cette fonction.• Bord long: Cette option est la mise en page traditionnelle utilisée pour la reliure des livres. Ces icônes illustrent la mise en page à bord long, où les pages sont reliées sur le côté gauche, montrant des figures humaines sur les pages pour indiquer l'échelle.• Bord court: Cette option est la mise en page traditionnelle utilisée pour les calendriers. Ces icônes illustrent la mise en page à bord court, où les pages sont reliées sur le côté droit, montrant des figures humaines sur les pages.• Impression recto-verso inversée: Cochez cette option pour inverser l'ordre d'impression lors d'une impression en recto/verso. Cette option n'est pas disponible lorsque vous utilisez la fonction Impression recto-verso (manuelle).
Options du papier  Ces icônes montrent un document qui est agrandi (à gauche) et réduit (à droite), avec une flèche bleue indiquant la transformation.	Permet de modifier la taille d'un document, pour apparaître plus grand ou plus petit sur la page imprimée, en entrant le pourcentage d'agrandissement ou de réduction du document.
Filigrane  Ces icônes montrent un document avec un filigrane « CONFIDENTIAL » en diagonale sur la première page.	L'option Filigrane vous permet d'imprimer du texte sur un document existant. Par exemple, vous l'utilisez lorsque vous souhaitez imprimer le texte « DRAFT » ou « CONFIDENTIAL » en diagonale sur la première page ou sur toutes les pages d'un document.

Fonctions d'impression

Élément	Description
Filigrane (Création d'un filigrane)	<p>a Pour changer les paramètres d'impression à partir de votre application, accédez à Options d'impression.</p> <p>b Cliquez sur l'onglet Avancé, sélectionnez Modifier dans la liste déroulante Filigrane.La fenêtre Modifier filigranes s'ouvre.</p> <p>c Saisissez le texte voulu dans le champ Texte du filigrane. Vous pouvez entrer jusqu'à 256 caractères.Le texte s'affiche dans la fenêtre d'aperçu.</p>
Filigrane (Modification d'un filigrane)	<p>a Pour changer les paramètres d'impression à partir de votre application, accédez à Options d'impression.</p> <p>b Cliquez sur l'onglet Avancé, sélectionnez Modifier dans la liste déroulante Filigrane.La fenêtre Modifier filigranes s'ouvre.</p> <p>c Sélectionnez le filigrane à modifier dans la liste Filigranes actuels, puis modifiez le message et les options du filigrane.</p> <p>d Cliquez sur Mettre à jour pour enregistrer les modifications.</p> <p>e Cliquez sur OK ou Imprimer jusqu'à ce que vous quittiez la fenêtre Imprimer.</p>
Filigrane (Suppression d'un filigrane)	<p>a Pour changer les paramètres d'impression à partir de votre application, accédez à Options d'impression.</p> <p>b Cliquez sur l'onglet Avancé, sélectionnez Modifier dans la liste déroulante Filigrane.La fenêtre Modifier filigranes s'ouvre.</p> <p>c Sélectionnez le filigrane à supprimer dans la liste Filigranes actuels, puis cliquez sur Supprimer.</p> <p>d Cliquez sur OK ou Imprimer jusqu'à ce que vous quittiez la fenêtre Imprimer.</p>

Fonctions d'impression

Élément	Description
<p data-bbox="53 427 282 464">Surimpression^a</p>  <p>The diagram shows a square containing the letter 'A' on the left. An arrow points to a document page on the right, which also contains the letter 'A' and a header area at the top.</p>	<p data-bbox="380 272 1872 304">Cette option n'est disponible que si vous utilisez le pilote d'impression PCL/SPL (voir « Logiciel » à la page 8).</p> <p data-bbox="380 328 2190 523">Les surimpressions consistent en du texte et/ou en des images enregistrés sur le disque dur de l'ordinateur sous un format spécial et qui peuvent être imprimés sur n'importe quel document. Elles remplacent souvent les papiers à en-tête. Plutôt que d'avoir recours à un en-tête préimprimé, vous pouvez créer une surimpression comportant les mêmes informations que cet en-tête. Vous n'avez donc plus à charger votre papier à en-tête habituel pour imprimer une lettre à l'en-tête de votre entreprise: imprimez simplement la surimpression d'en-tête sur votre document.</p> <p data-bbox="380 547 1939 579">Pour utiliser une surimpression de page, vous devez préalablement la créer, et y insérer votre logo ou votre image.</p> <div data-bbox="380 632 2197 831" style="background-color: #f0f0f0; padding: 10px;"><ul data-bbox="479 660 2157 783" style="list-style-type: none">• Le format du document de surimpression doit être identique à celui du document imprimé avec la surimpression. Vous ne pouvez pas créer de surimpression comportant un filigrane.• Le fichier de surimpression et le document à imprimer doivent avoir la même résolution.</div>
<p data-bbox="53 927 315 1142">Surimpression^a (Création d'une nouvelle surimpression de page)</p>	<ol data-bbox="380 863 2190 1198" style="list-style-type: none">a Pour enregistrer le document en tant que surimpression, accédez aux Options d'impression.b Cliquez sur l'onglet Avancé, sélectionnez Modifier dans la liste déroulante Texte. La fenêtre Modifier les surimpressions apparaît.c Dans la fenêtre Modifier les surimpressions, cliquez sur Créer.d Dans la fenêtre Enregistrer sous, saisissez un nom comportant jusqu'à huit caractères dans la case Nom. Sélectionnez le chemin de destination, si nécessaire (le chemin par défaut est C:\Formover).e Cliquez sur Enregistrer. Le nom choisi apparaît dans Liste des surimpressions.f Cliquez sur OK ou Imprimer jusqu'à ce que vous quittiez la fenêtre Imprimer. Le fichier n'est pas imprimé. Il est enregistré sur le disque dur de votre ordinateur.

Fonctions d'impression

Élément	Description
Surimpression^a (Utilisation d'une surimpression de page)	<p>a Cliquez sur l'onglet Avancé.</p> <p>b Sélectionnez la surimpression désirée dans la liste déroulante Texte.</p> <p>c Si le fichier de surimpression souhaité n'apparaît pas dans la liste déroulante Texte, sélectionnez Modifier... dans la liste et cliquez sur Charger. Sélectionnez le fichier de surimpression que vous souhaitez utiliser.</p> <p>Si vous avez enregistré le fichier de surimpression à utiliser dans une source externe, vous pouvez le charger à partir de la fenêtre Ouvrir.</p> <p>Après avoir sélectionné le fichier, cliquez sur Ouvrir. Le fichier apparaît dans la zone Liste des surimpressions et vous pouvez donc l'imprimer. Sélectionnez la surimpression dans la zone Liste des surimpressions.</p> <p>d Si nécessaire, cochez la case Confirmer la surimpression. Si cette case est cochée, un message vous demande de confirmer l'application de la surimpression, chaque fois que vous imprimez un document.</p> <p>Si cette case n'est pas cochée et qu'une surimpression est sélectionnée, cette dernière est automatiquement imprimée avec le document.</p> <p>e Cliquez sur OK ou Imprimer jusqu'à ce que vous quittiez la fenêtre Imprimer.</p>
Surimpression^a (Suppression d'une surimpression)	<p>a Dans la fenêtre Options d'impression, cliquez sur l'onglet Avancé.</p> <p>b Sélectionnez Modifier dans la liste déroulante Texte.</p> <p>c Sélectionnez la surimpression à supprimer dans la boîte Liste des surimpressions.</p> <p>d Cliquez sur Supprimer.</p> <p>e Lorsque le message de confirmation apparaît, cliquez sur Oui.</p> <p>f Cliquez sur OK ou Imprimer jusqu'à ce que vous quittiez la fenêtre Imprimer. Vous pouvez supprimer les surimpressions de page dont vous ne vous servez plus.</p>

Fonctions d'impression

Élément	Description
Mode d'impression	<div data-bbox="398 284 2197 518" style="background-color: #f0f0f0; padding: 10px;"><ul style="list-style-type: none">• Cette fonction n'est disponible que si vous avez installé la mémoire ou le périphérique de stockage de masse (disque dur) optionnel(le) (voir « Fonctionnalités diverses » à la page 9).• Selon les options ou le modèle de votre appareil, il est possible que certains menus ne s'affichent pas à l'écran. Dans ce cas, votre appareil ne les prend pas en charge.</div> <ul style="list-style-type: none">• Mode d'impression: Le Mode d'impression par défaut est Normal qui concerne l'impression sans enregistrer le fichier d'impression en mémoire.<ul style="list-style-type: none">- Normal: Ce mode imprime sans enregistrer le document dans la mémoire en option.- Épreuve: Ce mode est utile lors de l'impression de plusieurs copies. Vous pouvez imprimer une première copie pour contrôle, puis imprimer plus tard le reste des copies.- Confidentiel: Ce mode sert à l'impression de documents confidentiels. L'impression nécessite la saisie d'un mot de passe.- Enregistrer: Sélectionnez ce paramètre pour enregistrer un document sur le périphérique de stockage de masse (disque dur) sans impression.- Stocker et imprimer: Ce mode est utilisé lorsque l'impression et le stockage des documents se font en même temps.- Désynchronisation: Cette option peut être utile pour traiter une quantité importante de données. Si vous sélectionnez ce paramètre, l'imprimante met le document en attente sur le périphérique de stockage de masse (disque dur) puis l'imprime de la file d'attente du périphérique de stockage de masse (disque dur), ce qui diminue la charge de travail de l'ordinateur.- Planificat impression: Sélectionnez ce paramètre pour imprimer le document à un moment spécifié.• ID d'utilisateur: Cette option est utilisée lorsque vous devez trouver un fichier enregistré en utilisant le panneau de commande.• Nom du travail: Cette option est utilisée lorsque vous devez trouver un fichier enregistré en utilisant le panneau de commande.

Fonctions d'impression

Élément	Description
Cryptage des tâches	<p>Permet de crypter tout d'abord les données d'impression, puis les transmet à l'appareil. Cette fonction protège les informations d'impression même si les données sont volées sur un réseau.</p> <p> La fonction Cryptage des tâches n'est activée que lorsqu'il existe un périphérique de stockage de masse (disque dur). Le périphérique de stockage de masse (disque dur) est utilisé pour décrypter les données d'impression (voir « Fonctionnalités diverses » à la page 9).</p>

a. Cette option n'est pas disponible lorsque vous utilisez le pilote XPS.

Fonctions d'impression

Utilisation de l'Utilitaire d'impression directe



- L'Utilitaire d'impression directe peut ne pas être fourni selon le modèle ou les appareils optionnels (voir « Logiciel » à la page 8).
- Uniquement disponible pour les utilisateurs du système d'exploitation Windows.

Qu'est-ce que l'Utilitaire d'impression directe ?

L'Utilitaire d'impression directe est un programme qui envoie un fichier PDF directement sur votre appareil pour l'imprimer sans devoir ouvrir le fichier.

Pour installer ce programme, sélectionnez **Installation avancée** > **Installation personnalisée** et cochez ce programme lors de l'installation du pilote d'imprimante.



- Pour imprimer des fichiers avec ce programme, un périphérique de stockage de masse (disque dur) doit être installé sur l'appareil (Voir « Fonctionnalités diverses » à la page 9).
- Il est impossible d'imprimer des fichiers PDF dont l'utilisation est restreinte. Désactivez la fonction d'interdiction d'impression puis essayez à nouveau d'imprimer.
- Il est impossible d'imprimer des fichiers PDF protégés par mot de passe. Désactivez la fonction de mot de passe, puis essayez à nouveau d'imprimer.

- La possibilité d'imprimer ou non un fichier PDF avec le programme Utilitaire d'impression directe dépend de la façon dont le fichier PDF a été créé.
- Utilitaire d'impression directe est compatible avec les fichiers PDF version 1.7 ou inférieure. Pour les versions supérieures, vous devez d'abord ouvrir le fichier avant de l'imprimer.

Impression

L'Utilitaire d'impression directe offre plusieurs possibilités d'impression.

- 1 Dans le menu **Démarrer**, sélectionnez **Programmes** ou **Tous les programmes** > **Dell Printers** > **Utilitaire d'impression directe** > **Utilitaire d'impression directe**.

La fenêtre Utilitaire d'impression directe s'ouvre.

- Sous Windows 8, dans **Charms**, sélectionnez **Rechercher** > **Apps**.

- 2 Sélectionnez votre appareil dans la liste déroulante **Sélectionner l'imprimante** et cliquez sur **Parcourir**.

- 3 Sélectionnez le fichier à imprimer, puis cliquez sur **Ouvrir**.

Le fichier est ajouté à la section **Recyclé**.

- 4 Personnalisez le paramétrage de l'appareil selon vos besoins.

- 5 Cliquez sur **Imprimer**. Le fichier PDF sélectionné est transmis à l'appareil.

Fonctions d'impression

Utilisation du menu contextuel

- 1 Cliquez avec le bouton droit sur le fichier PDF à imprimer et sélectionnez **Impression directe**.
La fenêtre Utilitaire d'impression directe s'ouvre avec le fichier PDF ajouté.
- 2 Sélectionnez l'imprimante à utiliser.
- 3 Personnalisez les paramètres de l'appareil.
- 4 Cliquez sur **Imprimer**. Le fichier PDF sélectionné est transmis à l'appareil.

Impression sur Mac



Certaines fonctions peuvent ne pas être disponibles selon le modèle ou les options. Ceci signifie que les fonctions ne sont pas prises en charge.

Impression d'un document

Lorsque vous imprimez à partir d'un Mac, vous devez vérifier la configuration du pilote d'impression dans chaque application utilisée. Pour imprimer à partir d'un Mac, procédez comme suit :

- 1 Ouvrez le document à imprimer.
- 2 Ouvrez le menu **Fichier** et cliquez sur **Format d'impression** ou **Mise en page du document** dans certaines applications.
- 3 Choisissez votre format papier, l'orientation, la mise à l'échelle, les autres options, et assurez-vous que votre appareil est sélectionné. Cliquez sur **OK**.
- 4 Ouvrez le menu **Fichier** et cliquez sur **Imprimer**.
- 5 Sélectionnez le nombre de copies et indiquez les numéros de pages à imprimer.
- 6 Cliquez sur **Imprimer**.

Fonctions d'impression

Changer les paramètres d'imprimante

Lorsque vous imprimez, vous pouvez utiliser des options d'impression avancées.

Ouvrez une application et sélectionnez **Imprimer** dans le menu **Fichier**. Le nom d'appareil qui apparaît dans la fenêtre des propriétés de l'imprimante peut varier en fonction de l'appareil utilisé. Le reste des éléments de la fenêtre des propriétés de l'imprimante est toujours identique aux éléments suivants.

Impression de plusieurs pages par feuille

Vous pouvez imprimer plusieurs pages sur une seule feuille de papier. Cette option vous permet d'imprimer les brouillons en mode économique.

- 1 Ouvrez une application et sélectionnez **Imprimer** dans le menu **Fichier**.
- 2 Sélectionnez **Mise en page** dans la liste déroulante **Ausrichtung**. Dans la liste déroulante **Page(s) par feuille**, sélectionnez le nombre de pages que vous souhaitez imprimer sur une feuille de papier.
- 3 Sélectionnez les autres options à utiliser.
- 4 Cliquez sur **Imprimer**.
L'appareil imprime le nombre de pages sélectionné sur une seule feuille de papier.

Impression recto verso



Certaines fonctions peuvent ne pas être disponibles selon le modèle ou les options. Ceci signifie que les fonctions ne sont pas prises en charge (voir « Fonctionnalités diverses » à la page 9).

Avant d'imprimer en mode recto verso, vous devez sélectionner le bord de reliure de votre document final. Les options de reliure sont les suivantes:

- **Reliure bord long:** cette option est la mise en page traditionnelle utilisée pour la reliure des livres.
- **Reliure bord court:** cette option est le type souvent utilisé pour les documents de type calendrier.

- 1 Sélectionnez la commande **Imprimer** du menu **Fichier** dans l'application Mac.
- 2 Sélectionnez **Mise en page** dans la liste déroulante **Ausrichtung**.
- 3 Sélectionnez une orientation de reliure dans l'option **Recto verso**.
- 4 Sélectionnez les autres options à utiliser.
- 5 Cliquez sur **Imprimer**; l'appareil imprime sur les deux faces du papier.



Si vous imprimez plus de deux copies, la première et la deuxième peuvent s'imprimer sur la même feuille de papier. Évitez d'imprimer sur les deux faces d'une feuille lorsque vous imprimez plus d'une copie.

Fonctions d'impression

Utilisation de l'aide

Cliquez sur le point d'interrogation en bas à gauche de la fenêtre, puis sur le sujet pour lequel vous souhaitez obtenir des informations. Une fenêtre contextuelle apparaît alors, comportant des informations à propos des fonctionnalités de cette option du pilote.

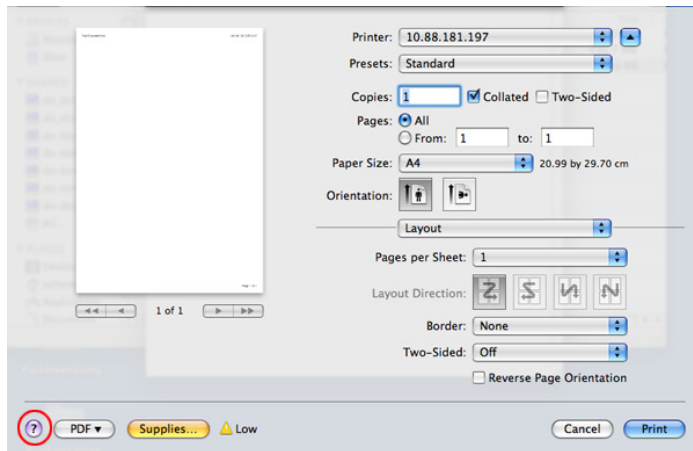

Impression Linux



Certaines fonctions peuvent ne pas être disponibles selon le modèle ou les options. Ceci signifie que les fonctions ne sont pas prises en charge.

Impression à partir d'applications

Vous pouvez réaliser des impressions à partir de nombreuses applications Linux, à l'aide du système CUPS (Common UNIX Printing System). Vous pouvez ainsi procéder à des impressions sur votre appareil à partir de n'importe quelle application de ce type.

- 1 Ouvrez le document à imprimer
- 2 Ouvrez le menu **File** et cliquez sur **Page Setup (Print Setup** dans certaines applications).
- 3 Choisissez votre format papier, l'orientation et assurez-vous que votre appareil est sélectionné. Cliquez sur **Apply**.
- 4 Ouvrez le menu **File** et cliquez sur **Print**.
- 5 Sélectionnez votre imprimante.
- 6 Sélectionnez le nombre de copies et indiquez le numéro de page à imprimer.
- 7 Modifiez les autres options d'impression dans chaque onglet, si nécessaire.

Fonctions d'impression

8 Cliquez sur **Print**.



L'impression recto verso automatique/manuelle peut ne pas être disponible selon le modèle. Vous pouvez également utiliser le système d'impression « lpr » ou d'autres applications pour l'impression des pages paires-impaires.

Impression de fichiers

Vous pouvez imprimer de nombreux types de fichier différents sur l'appareil à l'aide de CUPS (de la manière habituelle, c'est-à-dire directement à partir de l'interface de ligne de commande). Pour ce faire, vous pouvez utiliser l'utilitaire CUPS lpr. Vous pouvez imprimer ces fichiers au moyen du format de commande ci-dessous.

lp -d <nom d'imprimante> -o <option> <nom de fichier>

Veuillez vous référer à la page-manuel ou lp de votre système pour obtenir plus de détails.

Configuration des propriétés de l'imprimante

La fenêtre **Printer Properties**, proposée par les **Printers configuration**, permet de modifier les propriétés de votre appareil dans son rôle d'imprimante.

- 1 Ouvrez le **Unified Driver Configurator**.
Si nécessaire, passez en mode **Printers configuration**.
- 2 Dans la liste des imprimantes disponibles, sélectionnez l'appareil voulu, puis cliquez sur **Properties**.

- 3 La fenêtre **Printer Properties** apparaît.

Les cinq onglets suivants apparaissent en haut de la fenêtre:

- **General:** Permet de modifier l'emplacement et le nom de l'imprimante. Le nom entré dans cet onglet s'affiche dans la liste des imprimantes de la fenêtre **Printers configuration**.
- **Connection:** Permet d'afficher ou de sélectionner un autre port. Si vous changez le port de l'appareil (passage d'un port USB à un port parallèle et réciproquement) en cours d'utilisation, vous devez reconfigurer le port de l'appareil dans cet onglet.
- **Driver:** Permet d'afficher ou de sélectionner un autre pilote d'impression. Cliquez sur **Options** pour définir les options par défaut du périphérique.

Fonctions d'impression

- **Jobs:** Affiche la liste des tâches d'impression. Cliquez sur **Cancel job** pour annuler la tâche sélectionnée et cochez la case **Show completed jobs** pour afficher les tâches précédentes dans la liste des tâches.
- **Classes:** Permet d'afficher la catégorie dans laquelle figure votre appareil. Cliquez sur **Add to Class** pour ajouter l'appareil à une catégorie précise ou sur **Remove from Class** pour supprimer l'appareil de la catégorie sélectionnée.

4 Cliquez sur **OK** pour appliquer les modifications et fermer la fenêtre **Printer Properties**.

Fonctions de numérisation



- Pour en savoir plus sur les fonctions basiques de numérisation, reportez-vous au Guide basique (voir « Numérisation de base » à la page 60).
- Cet élément peut ne pas être proposé selon le modèle ou les appareils optionnels (voir « Fonctionnalités par modèle » à la page 8).
- La résolution maximale que vous pouvez obtenir dépend de plusieurs facteurs, notamment la rapidité de votre ordinateur, l'espace disque disponible, la taille de la mémoire et celle de l'image à numériser, ainsi que le paramétrage de la profondeur de bit. Ainsi, selon votre système et l'objet que vous souhaitez numériser, vous ne pourrez pas utiliser certaines résolutions, surtout si vous faites appel à la fonctionnalité de résolution avancée.

Méthode de numérisation de base



- Cet élément peut ne pas être proposé selon le modèle ou les appareils optionnels (voir « Fonctionnalités diverses » à la page 9).

Vous pouvez numériser les originaux avec votre appareil via un câble USB ou le réseau. Les méthodes suivantes peuvent être utilisées pour numériser vos documents :

- **Numer. vers PC:** numériser les originaux à partir du panneau de commande. Ensuite, les données numérisées seront stockées dans le dossier **Mes documents** de l'ordinateur connecté (voir « Numérisation de base » à la page 60).
- **TWAIN:** TWAIN est l'une des applications de gestion d'images prédéfinies. La numérisation d'une image lance l'application sélectionnée, vous permettant ainsi de contrôler le processus de numérisation. Vous pouvez utiliser cette fonction via la connexion locale ou réseau (voir « Numérisation à partir d'un programme de retouche d'images » à la page 232).
- **Assistant de numérisation Dell/ Créateur de document Dell:** vous pouvez utiliser ce programme pour numériser des images ou des documents.
 - Voir « Numérisation avec l'Assistant de numérisation Dell » à la page 233.
- **WIA:** WIA signifie Windows Images Acquisition. Pour utiliser cette fonction, votre ordinateur doit être connecté directement à l'appareil à l'aide d'un câble USB (voir « Numérisation avec le pilote WIA » à la page 233).
- **Mémoire USB:** vous pouvez numériser un document puis enregistrer l'image numérisée sur un périphérique de stockage USB.
- **E-mail:** Vous pouvez envoyer l'image numérisée comme pièce jointe à un e-mail.
- **FTP/SMB:** vous pouvez numériser une image et la transférer vers un serveur FTP/SMB.

Fonctions de numérisation

Configuration des paramètres de numérisation sur l'ordinateur



Cet élément peut ne pas être proposé selon le modèle ou les appareils optionnels (voir « Fonctionnalités par modèle » à la page 8).

- 1 Ouvrez **Dell Printer Manager** (voir « Utilisation du gestionnaire d'imprimantes Dell » à la page 258).
- 2 Sélectionnez l'appareil approprié à partir de la **Liste des imprimantes**.
- 3 Sélectionnez le menu **Paramètres Numériser vers PC**.
- 4 Sélectionnez l'option de votre choix.
 - **Activation du scanner**: détermine si la numérisation est activée ou non sur l'appareil.
 - Onglet **Standard**: contient les paramètres concernant les réglages généraux de numérisation et des périphériques.
 - Onglet **Image**: contient les paramètres concernant la modification des images.
- 5 Appuyez sur **Enregistrer > OK**.

Numérisation à partir d'un appareil connecté au réseau



Si l'appareil ne prend pas en charge l'interface réseau, il ne pourra pas utiliser cette fonction (voir « Vue arrière » à la page 22).

Vérifiez que le pilote d'impression a été installé sur votre ordinateur à l'aide du CD de logiciels fourni, le pilote d'impression incluant le programme de numérisation (voir « Installation locale du pilote » à la page 26).

- 1 Placez un document individuel sur la vitre d'exposition, ou chargez les documents face imprimée vers le haut dans le chargeur de documents (voir « Chargement des originaux » à la page 47).
- 2 Sélectionnez  (**Scan**) > **NUMER. VERS PC > PC RESEAU** sur le panneau de commande.
Ou sélectionner **Num > PC réseau** .





Si vous voyez le message **Indisponible**, vérifiez la connexion du port.

- 3 Sélectionnez l'**ID** de votre ordinateur enregistré et, au besoin, saisissez le **MOT DE PASSE**.

Fonctions de numérisation



- L'**ID** est le même identifiant que celui de numérisation enregistré dans **Dell Printer Manager** >  **Basculer vers le mode Avancé > Paramètres Numériser vers PC.**
- Le **MOT DE PASSE** est le mot de passe à 4 chiffres enregistré dans **Dell Printer Manager** >  **Basculer vers le mode Avancé > Paramètres Numériser vers PC.**

4 Sélectionnez l'option désirée, puis appuyez sur **OK**.

5 La numérisation commence.



L'image numérisée est enregistrée sur l'ordinateur dans **C:\Utilisateurs\Nom de l'utilisateur\Mes documents**. Le dossier enregistré peut varier suivant votre système d'exploitation ou l'application utilisée.

Numérisation à partir d'un programme de retouche d'images

Vous pouvez numériser et importer des documents dans un logiciel de retouche d'images comme Adobe Photoshop, si le logiciel est compatible avec TWAIN. Procédez comme suit pour numériser avec un logiciel compatible TWAIN :

- 1** Assurez-vous que l'appareil est connecté à votre ordinateur et qu'il est sous tension.
- 2** Placez un document individuel sur la vitre d'exposition, ou chargez les documents face imprimée vers le haut dans le chargeur de documents (voir « Chargement des originaux » à la page 47).
- 3** Ouvrez une application, par exemple Adobe Photoshop.
- 4** Cliquez sur **Fichier > Importer**, puis sélectionnez le scanner.
- 5** Définissez les paramètres de numérisation.
- 6** Numérisez et sauvegardez votre image numérisée.

Fonctions de numérisation

Numérisation avec le pilote WIA

L'appareil prend en charge le pilote WIA (Windows Image Acquisition) de numérisation d'images. WIA est l'un des composants standard fournis par Microsoft Windows 7 ; il fonctionne avec les appareils photo numériques et les scanners. Contrairement au pilote TWAIN, le pilote WIA permet de numériser des images et de les ajuster facilement sans avoir recours à d'autres logiciels.



Le pilote WIA fonctionne uniquement sous les systèmes d'exploitation Windows, sur le port USB, à l'exception de Windows 2000.

- 1 Assurez-vous que l'appareil est connecté à votre ordinateur et qu'il est sous tension.
- 2 Placez un document individuel sur la vitre d'exposition, ou chargez les documents face imprimée vers le haut dans le chargeur de documents (voir « Chargement des originaux » à la page 47).
- 3 Sélectionnez **Démarrer > Panneau de configuration > Matériel et audio > Périphériques et imprimantes**.
- 4 Cliquez avec le bouton droit de la souris sur l'icône du pilote de l'appareil dans **Imprimantes et télécopieurs > Démarrer l'analyse**.

- 5 L'application **Nouvelle numérisation** apparaît.
- 6 Choisissez des options de numérisation et cliquez sur **Aperçu** pour obtenir un aperçu de votre image en fonction des options choisies.
- 7 Numérisez et sauvegardez votre image numérisée.

Numérisation avec l'Assistant de numérisation Dell



- Cet élément peut ne pas être proposé selon le modèle ou les appareils optionnels (voir « Fonctionnalités par modèle » à la page 8).
- Vous devez télécharger l'assistant de numérisations site Internet de Dell pour installer le logiciel d'impression (<http://www.Dell.com> > trouver votre produit > Assistance ou téléchargements). Sous Mac, ouvrez le dossier **Applications > dossier Dell > Assistant de numérisation Dell**.
- Sous Windows, vous pouvez utiliser la fonction de ROC (reconnaissance optique de caractères) de l'Assistant de numérisation Dell.

Fonctions de numérisation

- 1 Téléchargez le logiciel à partir du site web Dell, ensuite, extrayez et installez-le.
- 2 Assurez-vous que l'appareil est connecté à votre ordinateur et qu'il est sous tension.
- 3 Placez un document individuel sur la vitre d'exposition, ou chargez les documents face imprimée vers le haut dans le chargeur de documents (voir « Chargement des originaux » à la page 47).
- 4 Cliquez sur **Démarrer > Tous les programmes > Imprimantes Dell**, puis lancez **Assistant de numérisation Dell**.



Sélectionnez le menu **Aide** dans la fenêtre et cliquez sur l'option que vous désirez connaître.

- 5 Définissez les paramètres de numérisation.
- 6 Cliquez sur **Numériser**.

Numérisation sous mac

Numérisation à partir d'un appareil connecté au port USB

- 1 Assurez-vous que l'appareil est connecté à votre ordinateur et qu'il est sous tension.
- 2 Placez un document individuel sur la vitre d'exposition, ou chargez les documents face imprimée vers le haut dans le chargeur de documents (voir « Chargement des originaux » à la page 47).
- 3 Démarrez **Applications** et cliquez sur **Transfert d'images**.



Si le message **Aucun appareil de transfert d'images** apparaît, déconnectez le câble USB et reconnectez-le. Si le problème persiste, reportez-vous à l'aide de **Transfert d'images**.

- 4 Sélectionnez l'option de votre choix.
- 5 Numérisez et sauvegardez votre image numérisée.



Si la numérisation ne fonctionne pas dans **Transfert d'images**, mettez à jour le système Mac OS à la dernière version.

Fonctions de numérisation

Numérisation à partir d'un appareil connecté au réseau



Modèle avec carte réseau ou sans fil uniquement (voir « Fonctionnalités par modèle » à la page 8).

- 1 Vérifiez que votre appareil est connecté à un réseau.
- 2 Placez un document individuel sur la vitre d'exposition, ou chargez les documents face imprimée vers le haut dans le chargeur de documents (voir « Chargement des originaux » à la page 47).
- 3 Démarrez **Applications** et cliquez sur **Transfert d'images**.
- 4 Selon le système d'exploitation, suivez les instructions ci-dessous.
 - Version 10.5
 - Cliquez sur **Appareils** > **Parcourir le contenu des appareils** sur la barre de menu.
 - Vérifiez que la case **Connecté** est cochée en regard de votre appareil dans **Appareils Bonjour**.
 - Si vous souhaitez numériser à l'aide de TWAIN, reportez-vous à la procédure ci-dessus pour MAC OS X 10.4.
 - Sous 10.6-10.8, sélectionnez votre appareil sous **PARTAGÉS**.
- 5 Définissez les options de numérisation sur ce programme.

- 6 Numériser et sauvegardez votre image numérisée.



- Si la numérisation ne fonctionne pas dans Transfert d'image, mettez à jour le système Mac OS à la dernière version.
- Pour plus d'informations, consultez l'aide de **Transfert d'images**.
- Vous pouvez également numériser avec un logiciel compatible TWAIN, comme Adobe Photoshop.

Numérisation sous Linux

Numérisation

- 1 Assurez-vous que l'appareil est connecté à votre ordinateur et qu'il est sous tension.
- 2 Double-cliquez sur l'icône **Unified Driver Configurator** du bureau.
- 3 Cliquez sur le bouton  pour accéder à Scanners configuration.

Fonctions de numérisation

- 4 Sélectionnez le scanner dans la liste.

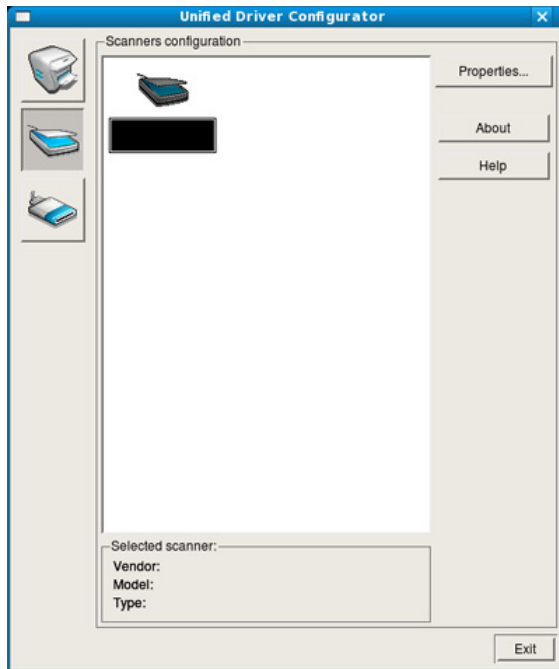

- 5 Cliquez sur **Properties**.

- 6 Placez un document individuel sur la vitre d'exposition, ou chargez les documents face imprimée vers le haut dans le chargeur de documents (voir « Chargement des originaux » à la page 47).

- 7 Dans la fenêtre **Scanner Properties**, cliquez sur **Preview**.

- 8 Le document est numérisé et l'aperçu de l'image apparaît dans le **Preview Pane**.

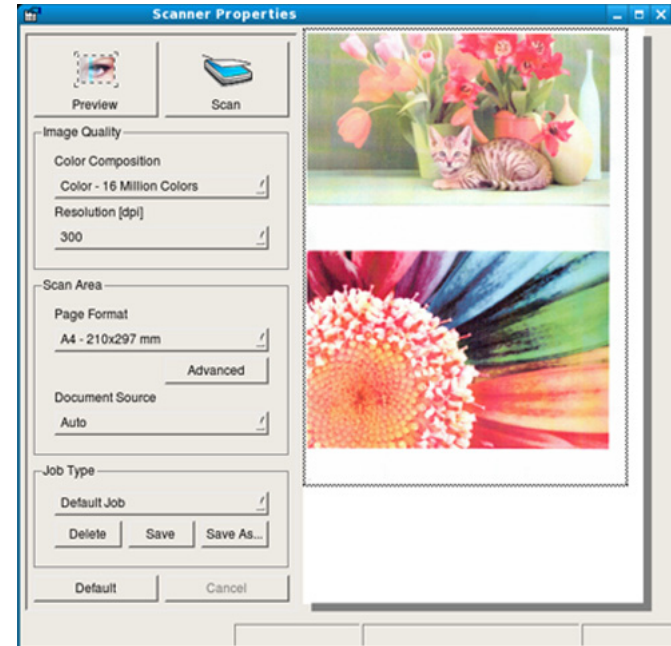

- 9 Faites glisser le pointeur afin de définir la zone de l'image à numériser dans le **Preview Pane**.

- 10 Sélectionnez l'option de votre choix.

- 11 Numérisez et sauvegardez votre image numérisée.



Pour un usage ultérieur, vous pouvez enregistrer ces paramètres de numérisation et les ajouter à la liste déroulante **Job Type**.

Fonctions de numérisation

Modification d'une image à l'aide du Gestionnaire d'images

Le gestionnaire d'image permet de modifier les images numérisées, à l'aide de commandes de menu et d'outils.

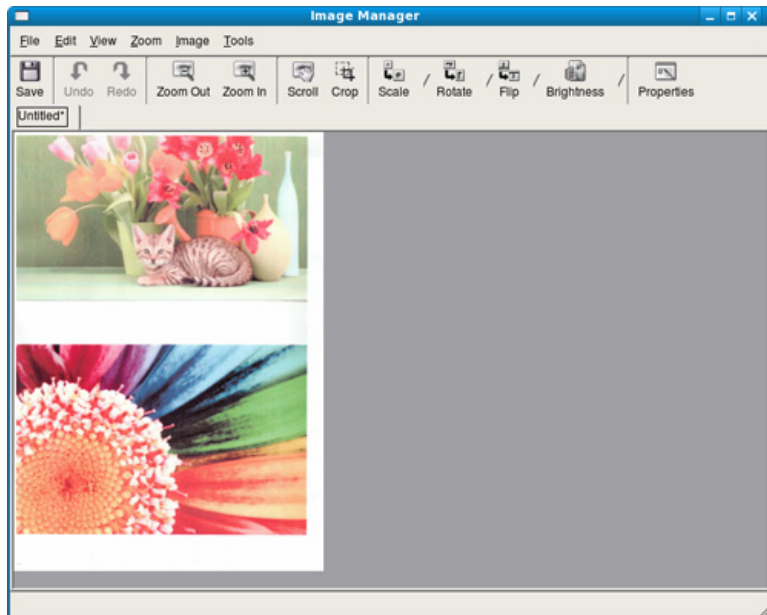



Fonctions de télécopie





- Pour les fonctions basiques de télécopie, consultez le Guide basique (voir « Options de base de la fonction Télécopie » à la page 61).

Recomposition automatique

Lors de l'envoi d'une télécopie, lorsque le numéro composé est occupé ou sans réponse, l'appareil le recompose automatiquement. Le nombre de nouvelles compositions dépend des valeurs usine par défaut du pays.

Lorsque l'écran affiche **Recomposer ?**, appuyez sur le bouton  (**Start**) pour recomposer immédiatement le numéro. Pour annuler la recomposition automatique, appuyez sur  (**Cancel** ou **Stop/Clear**).

Pour modifier l'intervalle entre les recompositions et le nombre d'essais de recomposition.

- 1 Appuyez sur  (fax) >  (**Menu**) > **Config. Fax** > **Envoi** sur le panneau de commande.
- 2 Sélectionnez le **Delais recomp.** ou l'**Interv recompo** que vous souhaitez.
- 3 Sélectionnez l'option de votre choix.

Recomposition du numéro de télécopie

- 1 Appuyez sur le bouton  (**Redial/Pause**) du panneau de commande.
- 2 Sélectionnez le numéro de télécopie souhaité.
Les dix derniers numéros de télécopie envoyée et dix identifiants de l'appelant sont affichés.
- 3 Lorsqu'un original est placé dans le chargeur de documents, la transmission démarre automatiquement.
Si vous placez un original sur la vitre d'exposition, sélectionnez **OUI** pour ajouter une autre page. Placez un autre original, puis appuyez sur **OK**. Lorsque vous avez terminé, sélectionnez **NON** lorsque **AUTRE PAGE?** s'affiche.



Confirmation d'une transmission

Lorsque la dernière page de votre original a été envoyée avec succès, l'appareil émet un signal sonore et revient en mode prêt.

Si un dysfonctionnement survient en cours de transmission, un message d'erreur s'affiche à l'écran. Si vous recevez un message d'erreur, appuyez sur  (**Cancel** ou **Stop/Clear**) pour effacer le message et essayez à nouveau d'envoyer la télécopie.

Fonctions de télécopie



Vous pouvez configurer votre appareil pour qu'il imprime un rapport de façon automatique après chaque envoi de télécopie. Appuyez sur  (FAX) >  (Menu) > **CONFIG. FAX** > **ENVOI** > **ENVOI JOURNAL** sur le panneau de commande.

Envoi d'une télécopie depuis l'ordinateur



- Cet élément peut ne pas être proposé selon le modèle ou les appareils optionnels (voir « Fonctionnalités par modèle » à la page 8).

Vous pouvez envoyer une télécopie depuis votre ordinateur sans utiliser l'appareil.

Pour envoyer une télécopie à partir de votre ordinateur, le programme **Dell Network PC Fax** doit être installé. Ce programme sera installé lors de l'installation du pilote d'imprimante.

- Ouvrez le document à envoyer.
- Sélectionnez l'option **Imprimer** dans le menu **Fichier**.
La fenêtre **Imprimer** s'affiche. Son apparence peut légèrement varier selon les applications.

- Sélectionnez **Dell Network PC Fax** dans la fenêtre **Imprimer**
- Cliquez sur **Imprimer** ou **OK**.
- Saisissez les numéros des destinataires et sélectionnez l'option

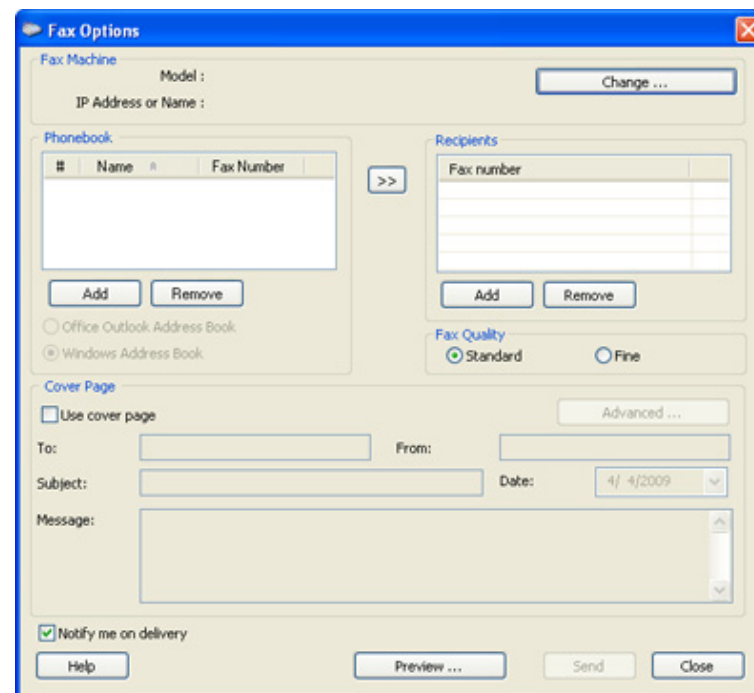



Sélectionnez le menu **Aide** ou dans la fenêtre et cliquez sur l'option que vous désirez connaître.

- Cliquez sur **Envoyer**.

Fonctions de télécopie

Envoi d'une télécopie différée

Vous pouvez configurer votre appareil pour qu'il envoie une télécopie en votre absence. Vous ne pouvez pas envoyer de télécopie couleur avec cette fonction.

- 1 Placez un document individuel sur la vitre d'exposition, ou chargez les documents face imprimée vers le haut dans le chargeur de documents.
- 2 Appuyez sur la touche  (FAX) du panneau de commande.
- 3 Vous pouvez régler la résolution et le contraste selon vos besoins.
- 4 Appuyez sur  (**Menu**) > **Fonction de fax** > **Env. diffère** sur le panneau de commande.
Ou sélectionnez **Fax** > **Envoi différé** > **À** .
- 5 Introduisez le numéro du premier télécopieur de réception, puis appuyez sur **OK**.
- 6 Un message vous invite à saisir un autre numéro de télécopie auquel envoyer le document.
- 7 Pour entrer des numéros de télécopie supplémentaires, appuyez sur **OK** lorsque **OUI** est mis en surbrillance, puis répétez l'étape 5.



- Vous pouvez ajouter jusqu'à 10 numéros de fax.
- Dès que vous aurez saisi un numéro de composition de groupe, vous ne pourrez plus saisir d'autres numéros de composition de groupe.

8

Entrez le nom de la tâche et l'heure.



Si vous introduisez une heure antérieure à l'heure actuelle, la télécopie sera envoyée à l'heure indiquée le lendemain.

9

L'original est mémorisé avant d'être transmis.

L'appareil se remet en mode prêt. L'écran affiche un message vous indiquant que le mode prêt est activé et qu'un envoi en différé est programmé.





Vous pouvez consulter la liste des envois en attente.



Appuyez sur  (**Menu**) > **CONFIG SYSTEME** > **JOURNAL** > **TRAV. PROGRAM.** sur le panneau de commande.

Fonctions de télécopie

Ajout de documents à une télécopie programmée



- 1 Placez un document individuel sur la vitre d'exposition, ou chargez les documents face imprimée vers le haut dans le chargeur de documents.
- 2 Appuyez sur  (fax) >  (**Menu**) > **FAX** > **AJOUTER PAGE** sur le panneau de commande.
- 3 Sélectionnez la tâche de télécopie et appuyez sur **OK**.
Lorsque vous avez terminé, sélectionnez **NON** lorsque **AUTRE PAGE?** s'affiche. L'appareil numérise l'original vers la mémoire.
- 4 Appuyez sur  (**Cancel** ou **Stop/Clear**) pour revenir au mode prêt.

Annulation d'une tâche de télécopie programmée

- 1 Appuyez sur  (FAX) >  (**Menu**) > **Fonction de fax** > **Annuler tâche** sur le panneau de commande.
- 2 Sélectionnez la télécopie désirée, puis appuyez sur **OK**.
- 3 Appuyez sur **OK** lorsque **OUI** est mis en surbrillance.
La télécopie sélectionnée est effacée de la mémoire.
- 4 Appuyez sur  (**Stop/Clear**) pour revenir au mode prêt.

Envoi d'un fax prioritaire

Utilisez cette fonction lorsqu'une télécopie prioritaire doit être envoyée avant toute autre opération programmée. L'original est mémorisé, puis envoyé immédiatement dès la fin de l'opération en cours.

- 1 Placez un document individuel sur la vitre d'exposition, ou chargez les documents face imprimée vers le haut dans le chargeur de documents.
- 2 Appuyez sur  (**fax**) >  (**Menu**) > **FAX** > **ENVOI PRIORIT.** sur le panneau de commande.
Ou sélectionnez **Fax** > **Envoi prioritaire** > **À** .
- 3 Saisissez le numéro de télécopie et appuyez sur **OK**.
- 4 Entrez le nom de la tâche et appuyez sur **OK**.
- 5 Si vous placez un original sur la vitre d'exposition, sélectionnez **OUI** pour ajouter d'autres pages. Placez un autre original, puis appuyez sur **OK**.
Lorsque vous avez terminé, sélectionnez **NON** lorsque **AUTRE PAGE?** s'affiche.
L'appareil lance la numérisation et envoie la télécopie aux destinataires.



Fonctions de télécopie

Transfert d'une télécopie envoyée vers une autre destination

Vous pouvez configurer l'appareil pour transférer une télécopie reçue ou envoyée vers un autre destinataire par télécopie. Cette fonction peut être utile si vous n'êtes pas au bureau et que vous attendez une télécopie.



- Même si vous avez envoyé ou reçu une télécopie couleur, les données sont transférées en échelle de gris.

- 1 Placez un document individuel sur la vitre d'exposition, ou chargez les documents face imprimée vers le haut dans le chargeur de documents.
- 2 Appuyez sur  (fax) >  (**Menu**) > **Transf.** > **REROUTAGE** > **FAX** > **RENOI EMISS.** > **ACTIVE** sur le panneau de commande.
Ou sélectionnez **Configurat** > **Configuration de la machine** > **Configuration du fax** > **Transférer** > **Fax** > **Renvoi émission** > **Activé** .



- Les options **Transf.** peuvent ne pas être proposées selon le modèle ou les appareils optionnels (voir « Fonctionnalités diverses » à la page 9).



- 3 Entrez le numéro de télécopie du destinataire, son e-mail ou l'adresse du serveur et appuyez sur **OK**.
- 4 Appuyez sur  (**Cancel** ou **Stop/Clear**) pour revenir au mode prêt.
Les télécopies envoyées suivantes seront transférées vers le télécopieur indiqué.

Transfert d'une télécopie reçue

Vous pouvez configurer l'appareil pour transférer une télécopie reçue ou envoyée vers un autre destinataire par télécopie. Cette fonction peut être utile si vous n'êtes pas au bureau et que vous attendez une télécopie.



- Même si vous avez envoyé ou reçu une télécopie couleur, les données sont transférées en échelle de gris.

- 1 Appuyez sur  (télécopie) >  (**Menu**) > **Fonction de fax** > **Transf.** > **Fax** > **Renvoi réception** ou **Renvoi recept.** > **Transf.** sur le panneau de commande.
Ou sélectionnez **Configurat** > **Configuration de la machine** > **Configuration du fax** > **Transférer** > **Fax** > **Renvoi émiss.** ou **Renvoi recept.** > **Activé** .

Fonctions de télécopie



- Les options **Transf.** peuvent ne pas être proposées selon le modèle ou les appareils optionnels (voir « Fonctionnalités diverses » à la page 9).
- Pour paramétrer l'appareil pour qu'il imprime une télécopie lorsque le transfert est terminé, sélectionnez **Transf.&impr.**

- 2 Entrez le numéro de télécopie du destinataire, son e-mail ou l'adresse du serveur et appuyez sur **OK**.
- 3 Saisissez l'heure de début et de fin, puis appuyez sur **OK**.
- 4 Appuyez sur  (**Cancel** ou **Stop/Clear**) pour revenir au mode prêt.

Les télécopies envoyées suivantes seront transférées vers le télécopieur indiqué.

Envoi de télécopies recto verso



- Cette fonction est disponible uniquement lorsque vous placez les originaux dans le chargeur de documents.
- Selon les options ou le modèle de votre appareil, il est possible que certains menus ne s'affichent pas à l'écran. Dans ce cas, votre appareil ne les prend pas en charge.
- Cet élément peut ne pas être proposé selon le modèle ou les appareils optionnels (voir « Fonctionnalités par modèle » à la page 8).

- 1 Placez un document individuel sur la vitre d'exposition, ou chargez les documents face imprimée vers le haut dans le chargeur de documents.
- 2 Appuyez sur la touche  (FAX) > **Duplex** du panneau de commande.
Ou sélectionnez **Fax** > Sélectionner le menu désiré > Sélectionner **Recto verso** dans les sous-menus > .
 - **Desactive:** envoyer des télécopies en mode normal.
 - **2 FACE:** permet d'envoyer des télécopies recto verso.
 - **2->1face rot2:** permet d'envoyer des télécopies recto verso et d'imprimer chacun des côtés sur une feuille différente, mais les informations au verso sont imprimées avec une rotation de 180°.
- 3 Appuyez sur **OK**.

Fonctions de télécopie

Réception d'une télécopie sur l'ordinateur



- Cet élément peut ne pas être proposé selon le modèle ou les appareils optionnels (voir « Fonctionnalités par modèle » à la page 8).
- Pour utiliser cette fonction, vous devez activer l'option sur le panneau de commande :

Appuyez sur  (fax) >  (Menu) > **FAX** > **Transf.** > **PC** > **ACTIVE** sur le panneau de commande.

Ou sélectionnez **Configurat** > **Configuration de la machine** > **Suite** > **Configuration du fax** > **Transférer** > **PC** > **Activé** .



- 1 Utilisation de Dell Printer Manager.
- 2 Sélectionnez l'appareil approprié à partir de la **Liste des imprimantes**.
- 3 Sélectionnez le menu **Paramètres Fax vers PC**.
- 4 Utilisez **Activer la réception de télécopies du périphérique** pour modifier les paramètres du télécopieur.
 - **Type d'image** : Vous pouvez convertir les télécopies reçues en PDF ou en TIFF.
 - **Emplacement d'enregistrement**: permet de sélectionner le dossier d'enregistrement des télécopies converties.

- **Préfixe** : permet de sélectionner le préfixe.
- **Imprimer la télécopie reçue** : une fois la télécopie reçue, permet d'imprimer les informations de la télécopie reçue.
- **M'avertir à la fin de l'opération**: affiche une fenêtre contextuelle pour informer de la réception d'une télécopie.
- **Ouvrir en utilisant l'application par défaut**: après la réception d'une télécopie, celle-ci s'ouvre dans l'application par défaut.
- **Aucun**: après avoir reçu une télécopie, l'appareil ne notifie pas l'utilisateur et n'ouvre pas l'application.

5 Appuyez sur **Enregistrer** > **OK**.



Fonctions de télécopie

Modification des modes de réception

1 Appuyez sur  (FAX) >  (**Menu**) > **Config. Fax** > **Reception** > **Mode réception** sur le panneau de commande.

Ou sélectionnez **Configurat** > **Configuration de la machine** > **Suite** > **Paramètre par défaut** > **Fax par défaut** > **Commun** > **Mode de réception**.

2 Sélectionnez l'option de votre choix.

- **FAX:** répond à une télécopie entrante et passe immédiatement en mode de réception de télécopies.
- **TEL:** permet de recevoir une télécopie en appuyant sur  (**On Hook Dial**) puis sur le bouton  (**Start**).
- **REP/FAX:** à utiliser lorsqu'un répondeur est connecté à l'appareil. L'appareil répond aux appels entrants et votre correspondant peut laisser un message sur le répondeur. Si le télécopieur détecte une tonalité de télécopie, l'appareil passe automatiquement en mode Fax pour recevoir la télécopie.



Pour utiliser le mode **Rep/fax**, vous devez brancher un répondeur sur la prise gigogne (EXT) à l'arrière de l'appareil.

- **DRPD:** Vous pouvez recevoir un appel à l'aide de la fonction de détection du motif de sonnerie distinct (DRPD). Le service téléphonique de sonnerie distincte permet à un utilisateur de se servir d'une seule ligne téléphonique pour répondre à différents numéros de téléphone. Pour plus d'informations, reportez-vous à la section « Réception des télécopies en mode DRPD » à la page 246.





Ce paramètre n'est peut-être pas disponible en fonction du pays dans lequel vous résidez.

3 Appuyez sur **OK**.

4 Appuyez sur  (**Cancel** ou **Stop/Clear**) pour revenir au mode prêt.

Réception manuelle en mode Téléphone

Vous pouvez recevoir une télécopie en appuyant sur le bouton  (**On Hook Dial**) puis sur  (**Start**) lorsque vous entendez la tonalité de télécopie du télécopieur distant. Si votre appareil dispose d'un combiné, vous pouvez répondre à un appel à l'aide de celui-ci (voir « Fonctionnalités par modèle » à la page 8).

Fonctions de télécopie

Réception en mode Répondeur/Fax

Pour utiliser ce mode, connectez un répondeur au connecteur d'extension (EXT), située au dos de votre appareil. Si l'interlocuteur laisse un message, le répondeur l'enregistre. Si votre appareil détecte une tonalité de télécopieur sur la ligne, il commence automatiquement la réception de la télécopie.



- Si vous avez réglé l'appareil sur ce mode et que votre répondeur est éteint ou qu'aucun répondeur n'est connecté à la prise EXT, l'appareil passe automatiquement en mode Fax après un nombre de sonneries prédéfini.
- Si le répondeur est doté d'un compteur de sonneries paramétrable par l'utilisateur, réglez-le de sorte qu'il réponde aux appels au bout d'une sonnerie.
- Si l'appareil est en mode Téléphone, déconnectez ou éteignez le répondeur du fax. Dans le cas contraire, le message sortant du répondeur interrompra votre conversation téléphonique.

Réception avec un téléphone auxiliaire

Lorsque vous utilisez un téléphone auxiliaire branché sur la prise EXT, vous pouvez recevoir des télécopies de votre interlocuteur au téléphone auxiliaire, sans vous préoccuper du fax.

Lorsque vous recevez un appel sur le téléphone auxiliaire et que vous entendez une tonalité de fax, appuyez sur les touches *9* sur le téléphone auxiliaire. L'appareil reçoit la télécopie.

9 est le code de réception distant prédéfini en usine. Les astérisques de début et de fin sont fixes, mais vous pouvez modifier le numéro du milieu par celui de votre choix.



Lorsque vous parlez au téléphone branché sur la prise EXT, les fonctions de copie et de numérisation sont désactivées.



Réception des télécopies en mode DRPD

Ce paramètre n'est peut-être pas disponible en fonction du pays dans lequel vous résidez. Le service téléphonique de sonnerie distincte permet à un utilisateur de se servir d'une seule ligne téléphonique pour répondre à différents numéros de téléphone. Cette fonction est souvent utilisée par les services qui répondent aux appels destinés à plusieurs clients et qui ont besoin de connaître le numéro composé pour pouvoir répondre à l'appel de façon appropriée.



Ce paramètre n'est peut-être pas disponible en fonction du pays dans lequel vous résidez.

Fonctions de télécopie

1 Sélectionnez  (fax) >  (**Menu**) > **CONFIG. FAX** > **RECEPTION** > **MODE DRPD** > **ATT. SONNERIE** sur le panneau de commande.

Ou sélectionnez **Configurat** > **Configuration de la machine** > **Suite** > **Paramètre par défaut** > **Fax par défaut** > **Commun** > **Mode de réception** > **DRPD** .

2 Appelez votre numéro de télécopieur à partir d'un autre téléphone.

3 Lorsque votre appareil commence à sonner, ne répondez pas à l'appel. L'appareil a besoin de plusieurs sonneries pour apprendre la séquence.

Une fois cet apprentissage effectué, l'écran affichera le message **Terminé TERMINEE**. Si la configuration DRPD échoue, **Erreur SONN. DRPD** apparaît.

4 Appuyez sur **OK** lorsque DRPD s'affiche, et recommencez à partir de l'étape 2.



- Le mode DRPD doit être reconfiguré à chaque fois que vous modifiez le numéro de votre télécopieur ou que vous connectez l'appareil à une autre ligne téléphonique.
- Une fois le mode DRPD configuré, appelez à nouveau votre télécopieur pour vérifier que l'appareil répond avec une tonalité de fax. Composez ensuite un numéro différent attribué à la même ligne afin d'être certain que l'appel est transmis au poste téléphonique ou au répondeur branché sur la prise gigogne.



Réception en mode de réception sécurisée



Cet élément peut ne pas être proposé selon le modèle ou les appareils optionnels (voir « Fonctionnalités par modèle » à la page 8).

Vous pouvez empêcher les personnes non autorisées d'accéder à vos télécopies. Activez le mode de réception sécurisée : toutes les télécopies entrantes sont enregistrées dans la mémoire. Vous pouvez imprimer les télécopies entrantes en saisissant le mot de passe.





Pour utiliser le mode de réception sécurisée, activez le menu dans  (fax) >  (**Menu**) > **FAX** > **RECEP PROTEGEE** sur le panneau de commande.

Ou sélectionnez **Configurat** > **Configuration de la machine** > **Suite** > **Configuration du fax** > **RECEP PROTEGEE**.

Fonctions de télécopie



Impression des télécopies reçues

- 1 Sélectionnez  (FAX) >  (Menu) > **Fonction de fax** > **Recep protegee** > **IMPRIMER** sur le panneau de commande.
Ou sélectionnez **Configurat** > **Configuration de la machine** > **Suite** > **Configuration du fax** > **RECEP PROTEGEE** > **Impr. .**
- 2 Saisissez le mot de passe à quatre chiffres et appuyez sur **OK**.
- 3 L'appareil imprime l'ensemble des télécopies enregistrées dans la mémoire.

Impression de télécopies recto verso



- Selon les options ou le modèle de votre appareil, il est possible que certains menus ne s'affichent pas à l'écran. Dans ce cas, votre appareil ne les prend pas en charge.
- Cet élément peut ne pas être proposé selon le modèle ou les appareils optionnels (voir « Fonctionnalités par modèle » à la page 8).

- 1 Placez un document individuel sur la vitre d'exposition, ou chargez les documents face imprimée vers le haut dans le chargeur de documents.
- 2 Appuyez sur  (FAX) >  (Menu) > **Config. Fax** > **Reception** > **Imp. rec. ver.** sur le panneau de commande.

- **Desactive:** imprime en mode normal.
- **Bord long:** permet d'imprimer les pages dans le style d'un livre.

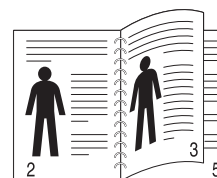

- **Bord court:** permet d'imprimer les pages dans le style d'un bloc-notes.

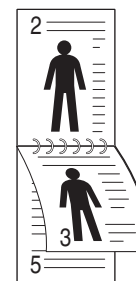

- 3 Appuyez sur **OK**.
- 4 Appuyez sur  (**Cancel** ou **Stop/Clear**) pour revenir au mode prêt.

Fonctions de télécopie

Réception de télécopies en mémoire



Étant donné que votre appareil est un dispositif multifonctions, il peut recevoir des télécopies même en cours de copie ou d'impression. Si vous recevez une télécopie alors que vous êtes en train d'effectuer une copie ou une impression, votre appareil enregistre les télécopies entrantes dans sa mémoire. Puis, dès que vous avez fini de copier ou d'imprimer, l'appareil se met automatiquement à imprimer la télécopie.



Si une télécopie est reçue et imprimée, les autres tâches de copie et d'impression ne peuvent pas être effectuées en même temps.

Impression automatique d'un rapport de télécopie

Vous pouvez paramétrer l'appareil pour qu'il imprime un rapport avec des informations détaillées concernant les 50 opérations de communication précédentes, notamment l'heure et la date.

- 1 Appuyez sur  (FAX) >  (Menu) > **CONFIG. FAX** > **JOURNAL AUTO** > **ACTIVE** sur le panneau de commande.
- 2 Appuyez sur  (**Cancel** ou **Stop/Clear**) pour revenir au mode prêt.

Utilisation des fonctions de la mémoire/du disque dur



Vous pouvez utiliser cette fonction avec les modèles possédant un périphérique de stockage de masse (disque dur) ou une mémoire (voir « Fonctionnalités diverses » à la page 9).

Configuration de la mémoire facultative

Dans le pilote d'impression

Si la mémoire en option installée, vous pouvez utiliser des fonctions d'impression avancées, comme la vérification d'une tâche et l'impression d'une tâche confidentielle à partir de la fenêtre **Imprimer**. Sélectionnez **Propriétés** ou **Préférences**, puis configurez le mode d'impression.

À partir du panneau de commande

Si votre appareil comporte une mémoire optionnelle ou un disque dur optionnel, vous pouvez utiliser ces fonctions à partir du bouton  (**Menu**) > **CONFIG SYSTEME** > **Gestion des tâches**.

- **Activ. tâche:** Tous les travaux d'impression en attente d'impression sont indiqués dans la file d'attente active dans l'ordre ou vous les envoyez à l'imprimante. Vous pouvez supprimer une tâche de la file d'attente avant qu'elle ne soit imprimée ou bien forcer cette tâche à être imprimée avant.
- **Stratégie de fichiers:** Vous pouvez choisir la convention de fichier pour générer le nom de fichier avant de traiter le travail via la mémoire en option. Si le nouveau nom de fichier saisi existe déjà dans la mémoire en option, vous pouvez le renommer ou l'écraser.
- **Tâche enregistrée:** Vous pouvez imprimer ou supprimer une tâche enregistrée.



- Selon les options ou le modèle de votre appareil, il est possible que certains menus ne s'affichent pas à l'écran. Dans ce cas, votre appareil ne les prend pas en charge.
- Après l'installation du disque dur, vous pouvez également imprimer les modèles de documents prédéfinis à partir du bouton  (**Menu**) > **CONFIG SYSTEME** > **MENU FORMUL.**



5. Outils de gestion utiles

Ce chapitre présente les outils de gestion fournis pour vous aider à tirer pleinement part de votre appareil.

- **Accéder aux outils de gestion** 252
- **Utilisation de l'utilitaire de mise à jour du microprogramme** 253
- **Utilisation de l'utilitaire de commande de consommables Dell** 254
- **Utilisation du Service Web intégré** 255
- **Utilisation du gestionnaire d'imprimantes Dell** 258
- **Utilisation de l'état de l'imprimante Dell** 261
- **Utilisation de Dell Printer Experience** 263
- **Utilisation du programme Unified Driver Configurator de Linux** 268



Accéder aux outils de gestion

Dell offre un large éventail d'outils de gestion pour les imprimantes Dell.

- 1 Assurez-vous que l'appareil est connecté à votre ordinateur et qu'il est sous tension.
- 2 Dans le menu **Démarrer**, sélectionnez **Programmes** ou **Tous les programmes**.
 - Sous Windows 8, dans les **Charms**, sélectionnez **Rechercher** > **Apps**.
- 3 Cherchez **Imprimantes Dell**.
- 4 Sous **Imprimantes Dell**, vous pouvez voir les outils de gestion installés.
- 5 Cliquez sur l'outil de gestion que vous voulez utiliser.



- Après avoir installé le pilote, vous pouvez accéder à certains outils de gestion directement à partir de l'écran **Démarrer**, en cliquant sur le carré correspondant.
- Pour Windows 8, après avoir installé le pilote, vous pouvez accéder à certains outils de gestion directement à partir de l'écran **Démarrer**, en cliquant sur le carré correspondant.

Utilisation de l'utilitaire de mise à jour du microprogramme

L'Utilitaire de mise à jour du microprogramme vous permet de maintenir votre appareil à jour en mettant à niveau le microprogramme.

- 1 Dans le menu **Démarrer**, sélectionnez **Programmes** ou **Tous les programmes** > **Dell** > **Imprimantes Dell** > **le nom de votre pilote d'impression** > **Utilitaire de mise à jour du microprogramme**.
- 2 Téléchargez la dernière version du microprogramme. Cliquez sur <http://www.dell.com/support>.
- 3 Si votre imprimante est connectée via un câble USB, cliquez sur **Imprimante connectée via un câble USB** ou sur **Imprimante connectée via le réseau**.

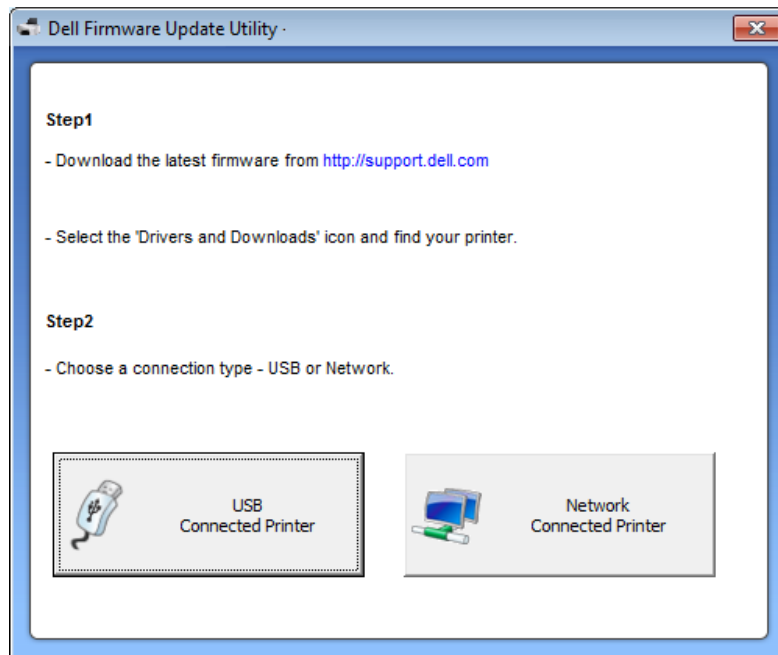

- 4 Cliquez sur **Parcourir**, puis sélectionnez le fichier du microprogramme téléchargé.
- 5 Cliquez sur **Mettre à jour le microprogramme**.

Utilisation de l'utilitaire de commande de consommables Dell

Pour commander des cartouches de toner ou des consommables Dell :



Uniquement disponible pour les utilisateurs des systèmes d'exploitation Windows ou Mac.

- 1 Double-cliquez sur l'icône **Utilitaire de commande de consommables Dell** de votre bureau.



OU

Dans le menu **Démarrer**, sélectionnez **Programmes** ou **Tous les programmes** > **Dell** > **Imprimantes Dell** > le nom de votre pilote d'impression > **Utilitaire de commande de consommables Dell**.



Pour Mac

Ouvrez le dossier **Applications** > dossier **Dell** > **Utilitaire de commande de consommables Dell**.

2

La fenêtre **Utilitaire de commande de consommables Dell** s'ouvre.



Utilisation du Service Web intégré



- Internet Explorer 6.0 ou version supérieure est l'exigence minimale pour le Service Web intégré.
- Les explications de ce mode d'emploi concernant le Service Web intégré peuvent être différentes de votre appareil en fonction de ses options ou du modèle.
- Modèle réseau uniquement (voir « Logiciel » à la page 8).

Accès au Service Web intégré

- 1 Lancez un navigateur Web, comme Internet Explorer, depuis Windows.
Saisissez l'adresse IP de votre appareil (<http://xxx.xxx.xxx.xxx>) dans le champ d'adresses et appuyez sur la touche Entrée ou cliquez sur **Atteindre**.
- 2 Le site Web intégré de votre appareil s'ouvre.

Connexion au Service Web intégré

Avant de configurer des options dans le Service Web intégré, vous devez vous connecter comme administrateur. Vous pouvez quand même utiliser le Service Web intégré sans vous connecter, mais vous n'aurez pas accès à l'onglet **Paramètres**, ni à l'onglet **Sécurité**.

- 1 Cliquez sur **Ouverture de session** en haut à droite du site Internet Service Web intégré.
- 2 Saisissez l'**ID** et le **Mot de passe**, puis cliquez sur **Ouverture de session**.
 - **ID:** admin
 - **Mot de passe:** dell00000

Utilisation du Service Web intégré

Présentation du Service Web intégré



Certains onglets peuvent ne pas apparaître en fonction du modèle utilisé.

 Information Settings Security Maintenance

Onglet Informations

Cet onglet vous donne des informations générales concernant votre appareil. Vous pouvez vérifier certains paramètres, telles que la quantité restante de toner. Vous pouvez également imprimer des rapports comme un rapport d'erreur.

- **Alertes actives:** Permet d'afficher les alertes s'étant déclenchées dans l'appareil et leur gravité.
- **Consommables:** Permet d'afficher le nombre de pages imprimées et la quantité de toner restant dans la cartouche.
- **Compteurs d'utilisation:** Permet d'afficher le nombre d'utilisations, par type d'impression :recto et recto/verso.
- **Paramètres actuels:** Permet d'afficher les informations sur l'appareil et le réseau.
- **Imprimer informations:** Permet d'imprimer des rapports, tels que des rapports concernant le système, les e-mails et les polices.

Onglet Paramètres

Cet onglet vous permet de définir les configurations prévues dans votre appareil et votre réseau. Vous devez vous connecter comme administrateur pour afficher cet onglet.

- Onglet **Config. appareil:** Permet de définir les options proposées par votre appareil.
- Onglet **Config. réseau:** Permet d'afficher les options pour l'environnement réseau. Permet de définir les options telles que les protocoles TCP/IP et réseau.

Onglet Sécurité

Cet onglet vous permet de définir des informations de sécurité du système et du réseau. Vous devez vous connecter comme administrateur pour afficher cet onglet.

- **Sécurité du système:** Permet de définir les informations d'administrateur système, ainsi qu'activer ou désactiver des fonctionnalités de l'appareil.
- **Sécurité réseau:** filtrage IPv4/IPv6.
- **Contrôle d'accès utilisateur:** Permet de classer les utilisateurs en plusieurs groupes, en fonction du rôle de chaque utilisateur. L'autorisation, l'authentification et le compte de chaque utilisateur seront contrôlés par la définition de rôle du groupe.

Utilisation du Service Web intégré

Onglet Maintenance

Cet onglet vous permet de garder votre appareil à jour en mettant à niveau les microprogrammes et en paramétrant les informations de contact pour l'envoi de courriers électroniques. Vous pouvez également vous connecter au site Internet de Dell ou télécharger des pilotes en sélectionnant le menu **Lien**.

- **Mise à niveau du microprogramme:** Permet de mettre à niveau le microprogramme de votre appareil.
- **Coordonnées:** Permet d'afficher le paramétrage des informations de contact.
- **Lien:** Permet d'afficher des liens vers des sites utiles, sur lesquels vous pouvez télécharger ou vérifier des informations.

Utilisation du gestionnaire d'imprimantes Dell



- Uniquement disponible pour les utilisateurs des systèmes d'exploitation Windows et Mac (voir « Logiciel » à la page 8).
- Pour Windows, Internet Explorer 6.0 ou version supérieure est l'exigence minimale pour le Gestionnaire d'imprimantes Dell.

Le Gestionnaire d'imprimantes Dell est une application permettant de regrouper les paramètres de l'appareil Dell dans un seul emplacement. Le Gestionnaire d'imprimantes Dell combine les paramètres du périphérique, ainsi que les environnements d'impression, les paramètres/actions et les lancements. Toutes ces fonctions proposent une passerelle vous permettant d'utiliser facilement votre appareil Dell. Le Gestionnaire d'imprimantes Dell propose à l'utilisateur un choix de deux interfaces utilisateur différentes : l'interface utilisateur basique et l'interface utilisateur avancée. Passer d'une interface à l'autre est facile : il suffit de cliquer sur un bouton.

Présentation du Gestionnaire d'imprimantes Dell

Pour ouvrir le programme :

Pour Windows

Sélectionnez **Démarrer** > **Programmes** ou **Tous les programmes** > **Dell** > **Imprimantes Dell** > **Gestionnaire d'imprimantes Dell** > **Gestionnaire d'imprimantes Dell**.

Pour Mac

Ouvrez le dossier **Applications** > dossier **Dell** > **Dell Printer Manager**.

L'interface Gestionnaire d'imprimantes Dell est composée de différentes sections de base, comme décrites dans le tableau suivant :





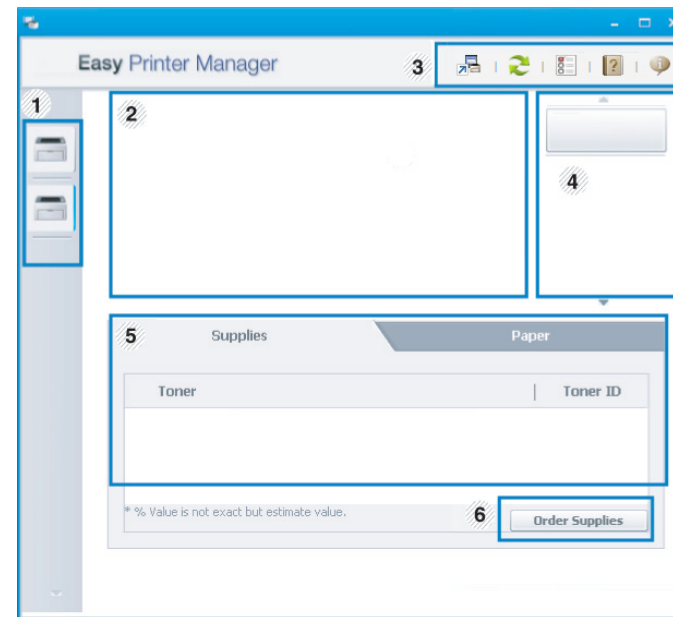

La capture d'écran peut être différente selon le système d'exploitation que vous utilisez.



1	Liste des imprimantes	La liste des imprimantes affiche les imprimantes installées sur votre ordinateur et les imprimantes réseau ajoutées suite à la découverte du réseau (Windows uniquement).
---	-----------------------	---

Utilisation du gestionnaire d'imprimantes Dell

2	Informations sur l'imprimante	<p>Cette zone vous donne des informations générales concernant votre appareil. Vous pouvez consulter les informations, comme le nom du modèle de l'appareil, son adresse IP (ou son nom de port) et son état.</p> <p> Vous pouvez afficher le Mode d'emploi en ligne.</p>
3	Informations sur l'application	<p>Comprend des liens pour passer aux paramètres avancés, aux préférences, à l'aide et à la section À propos de.</p> <p> Le bouton  est utilisé pour passer à l'interface utilisateur avancée (voir « Présentation de l'interface utilisateur des paramètres avancés » à la page 259).</p>
4	Liens rapides	<p>Permet d'afficher les Liens rapides vers les fonctions spécifiques de l'appareil. Cette section inclut également des liens vers les applications des paramètres avancés.</p> <p> Si vous connectez votre appareil au réseau, l'icône Service Web intégré est activée.</p>

5	Zone Contenu	Permet d'afficher des informations sur l'appareil sélectionné, le niveau de toner et de papier restant. Ces informations varieront en fonction de l'appareil sélectionné. Cette caractéristique n'est pas présente sur toutes les imprimantes.
6	Commande fournitures	Cliquez sur le bouton Ordre de la fenêtre de commande de consommables. Vous pouvez commander en ligne des cartouches de toner de remplacement.



Sélectionnez le menu **Aide** ou cliquez sur le bouton  dans la fenêtre et cliquez sur l'option que vous voulez connaître.

Présentation de l'interface utilisateur des paramètres avancés

L'interface utilisateur avancée est destinée à être utilisée par la personne responsable de la gestion du réseau et des appareils.



Selon les options ou le modèle de votre appareil, il est possible que certains menus ne s'affichent pas à l'écran. Dans ce cas, votre appareil ne les prend pas en charge.

Utilisation du gestionnaire d'imprimantes Dell

Paramètres du périphérique

Vous pouvez configurer différents paramètres de l'appareil, comme la configuration de l'appareil, le papier, l'aspect, l'émulation, le réseau et les informations d'impression.

Paramètres Numériser vers PC

Ce menu inclut des paramètres de création et de suppression de profils de numérisation vers le PC.

- **Activation du scanner:** détermine si la numérisation est activée ou non sur l'appareil.
- **Profil:** Affiche les profils de numérisation sauvegardés sur le périphérique sélectionné.
- Onglet **Standard:** Contient les paramètres concernant les réglages généraux de numérisation et des périphériques.
- Onglet **Image:** contient les paramètres concernant la modification des images.

Paramètres Fax vers PC

Ce menu inclut les paramètres concernant les fonctions basiques de télécopie du périphérique sélectionné.

- **Désactiver:** Si **Désactiver** est réglé sur **Activé**, les fax entrants ne seront pas reçus sur ce périphérique.
- **Activer la réception de télécopies du périphérique:** Permet d'activer la fonction de télécopie du périphérique et de régler différentes options supplémentaires.

Paramètres des alertes (Windows uniquement)

Ce menu inclut les paramètres concernant les alertes relatives aux erreurs.

- **Alertes de l'imprimante:** Permet de configurer les paramètres concernant le moment où des alertes seront reçues.
- **Alerte e-mails:** Permet de configurer les options concernant la réception d'alertes par e-mail.
- **Historique des alertes:** Cette option propose un historique des alertes concernant le périphérique et le toner.

Utilisation de l'état de l'imprimante Dell

Etat de l'imprimante Dell est un programme qui surveille l'état de l'appareil et vous en informe.





- La fenêtre Etat de l'imprimante Dell et son contenu présentés dans ce mode d'emploi peuvent être différents selon l'appareil et le système d'exploitation que vous utilisez.
- Vérifiez quels systèmes d'exploitation sont compatibles avec l'appareil (voir « Caractéristiques techniques » à la page 105).
- Uniquement disponible pour les utilisateurs du système d'exploitation Windows (voir « Logiciel » à la page 8).

Présentation de l'État de l'imprimante Dell

Si une erreur survient au cours de l'impression, vous pouvez la contrôler dans l'État de l'imprimante Dell. L'État de l'imprimante Dell est installé automatiquement lors de l'installation du logiciel de l'appareil.

Vous pouvez également lancer manuellement l'État de l'imprimante Dell. Accédez à **Options d'impression**, cliquez sur l'onglet **De base** > bouton **État de l'imprimante**.

Ces icônes apparaissent sur la barre des tâches de Windows:

Icône	Signification	Description
	Normal	L'appareil est en mode prêt et aucune erreur ni aucun avertissement ne sont constatés.
	Avertissement	L'état de l'appareil indique qu'une erreur pourrait survenir. Par exemple, il peut s'agir d'un état de niveau de toner bas qui va logiquement précéder l'état de niveau de toner vide.
	de transfert	Le périphérique présente au moins une erreur.

Utilisation de l'état de l'imprimante Dell

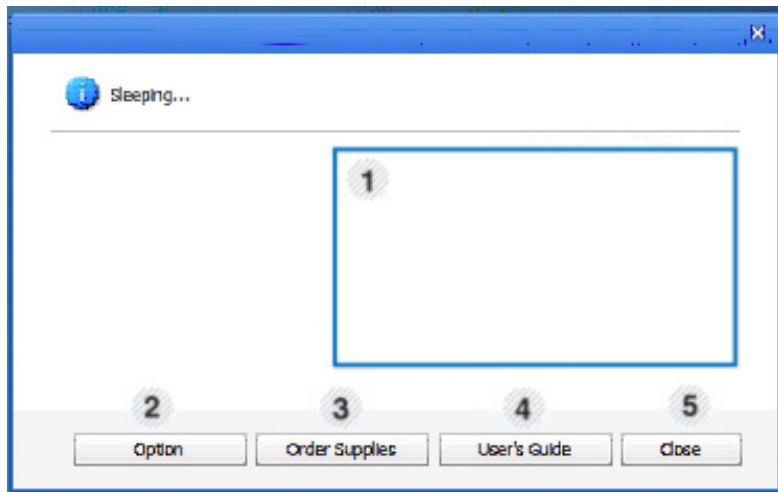

1	Niveau de toner	Permet de connaître le niveau de chaque cartouche de toner. L'appareil et le nombre de cartouches de toner indiqués dans la fenêtre ci-dessus peuvent différer selon l'appareil que vous utilisez. Cette caractéristique n'est pas présente sur toutes les imprimantes.
2	Option	Vous pouvez définir les paramètres relatifs aux alertes concernant les tâches d'impression.
3	Commander fourn.	Vous pouvez commander en ligne des cartouches de toner de remplacement.
4	User's Guide	Vous pouvez afficher le Mode d'emploi en ligne.
5	Fermer	Fermez la fenêtre.

Utilisation de Dell Printer Experience

Dell Printer Experience est une application Dell qui associe les paramètres de la machine Dell et la gestion de la machine dans un seul endroit. Vous pouvez définir des paramètres de l'appareil, commander des fournitures, ouvrir des guides de dépannage, consulter le site Internet de Dell et vérifier des informations sur des machines connectées. Cette application se charge automatiquement depuis la **Store(Store)** Windows si la machine est connectée à un ordinateur par une connexion Internet.

Comprendre la Dell Printer Experience

Pour ouvrir l'application,

Sur l'écran **Démarrer**, sélectionnez **Dell Printer Experience** () tile.

L'interface **Dell Printer Experience** comprend diverses fonctionnalités utiles décrites dans le tableau suivant :



La capture d'écran peut différer en fonction du modèle utilisé.

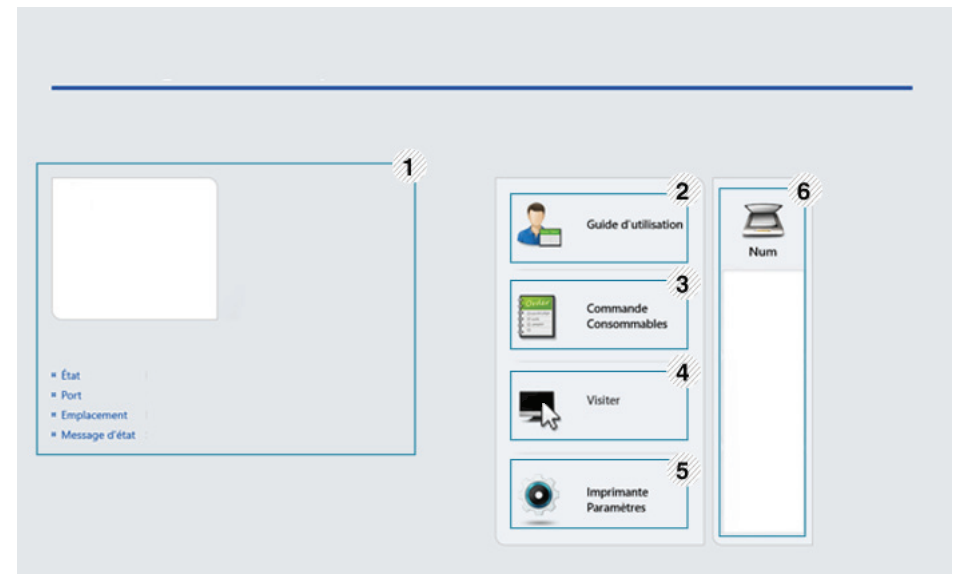

1	Informations concernant l'imprimante	Cette zone vous donne des informations générales concernant votre appareil. Vous pouvez vérifier des informations comme l'état ou l'emplacement de la machine, l'adresse IP et le niveau de toner restant.
2	Guide de l'utilisateur	Vous pouvez afficher le Mode d'emploi en ligne. Vous devez vous connecter à Internet pour pouvoir utiliser cette fonction.  Ce bouton ouvre le Guide de dépannage en cas d'erreur. Vous pouvez ouvrir directement la section dépannage du mode d'emploi.

Utilisation de Dell Printer Experience

3	Commander des fournitures	Cliquez sur cette touche pour commander des cartouches de toner de rechange en ligne. Vous devez vous connecter à Internet pour pouvoir utiliser cette fonction.
4	Visitez Dell	Liens vers le site des imprimantes Dell. Vous devez vous connecter à Internet pour pouvoir utiliser cette fonction.
5	Liste des appareils et Dernière image scannée	La liste de balayage affiche les appareils qui prennent en charge la Dell Printer Experience . Sous l'appareil, vous pouvez voir les dernières images scannées. Votre machine doit être connectée à un réseau pour pouvoir scanner à ce stade. Ce chapitre concerne les utilisateurs disposant d'imprimantes multi-fonctions.

Imprimer avec Windows 8

Ce chapitre explique les tâches d'impression communes à partir de l'écran **Démarrer**.

Impression de base

- 1 Ouvrez le document à imprimer.
- 2 Dans **Charms**, sélectionnez **Appareils**.
- 3 Sélectionnez votre imprimante dans la liste
- 4 Sélectionnez les paramètres de l'imprimante, comme le nombre et l'orientation des copies.

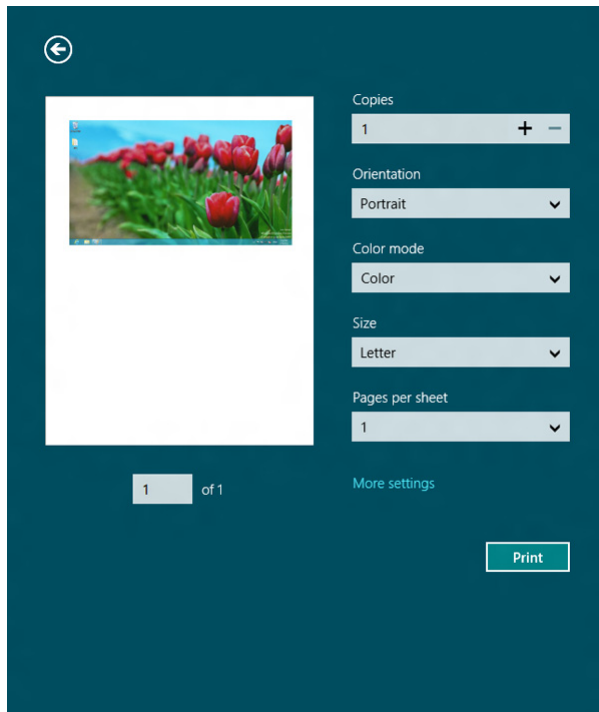

Utilisation de Dell Printer Experience

- 5 Cliquez sur la touche **Imprimer** pour démarrer l'impression.



Annuler une tâche d'impression

Si l'impression est en attente dans la file d'impression ou dans le spooler d'impression, annulez la tâche de la façon suivante :

- Vous pouvez accéder à cette fenêtre en double-cliquant simplement sur l'icône de l'appareil () dans la barre des tâches de Windows.
- Vous pouvez également annuler la tâche en cours en appuyant sur  (**Cancel** or **Stop/Clear**) sur le panneau de commande.

Ouvrir d'autres paramètres



L'écran peut différer quelque peu selon le modèle ou les options.

Vous pouvez définir davantage de paramètres d'impression.

- 1 Ouvrez le document à imprimer.
- 2 Dans **Charms**, sélectionnez **Appareils**.
- 3 Sélectionnez votre imprimante dans la liste
- 4 Cliquez sur **Autres paramètres**.

Utilisation de Dell Printer Experience

Onglet de base



de base

Cette option vous permet de choisir les paramètres d'impression basiques comme les copies, l'orientation et le type de document.

Paramètres Éco

Cette option vous permet de choisir plusieurs pages par côté pour économiser du support.

Onglet Avancé



Paramètres du papier

Cette option vous permet de définir les caractéristiques de base d'utilisation du papier.

Paramètres de mise en page

Cette option vous permet de définir les différentes mises en page de vos documents.

Utilisation de Dell Printer Experience

Numériser avec Windows 8





Ce chapitre concerne les utilisateurs disposant d'imprimantes multifonctions.

Avec votre appareil, la numérisation permet de convertir des images et du texte en fichiers numériques pouvant être enregistrés sur votre ordinateur.

Numériser avec Dell Printer Experience

Les menus d'impression les plus fréquemment utilisés sont affichés pour numériser rapidement.

- 1 Placez un document individuel sur la vitre d'exposition, ou chargez les documents face imprimée vers le haut dans le chargeur de documents.
- 2 Cliquez sur le pavé **Dell Printer Experience** de l'écran **Démarrer**.
- 3 Cliquez sur **Num** ().
- 4 Réglez les paramètres de numérisation comme le type d'image, la taille du document et la résolution.
- 5 Cliquez sur **Pré-numérisation** () pour vérifier l'image.

- 6 Réglez l'image pré-numérisée avec les fonctions de numérisation comme la rotation ou le miroir.
- 7 Cliquez sur **Num** () et enregistrez l'image.



- Lorsque vous placez les originaux dans l'ADF (ou DADF), **Pré-numérisation** () n'est pas disponible.
- Vous pouvez sauter l'étape 5 si l'option Prénom. est sélectionnée.

Utilisation du programme Unified Driver Configurator de Linux

Unified Driver Configurator est un outil principalement conçu pour configurer les périphériques de l'appareil. Vous devez installer Unified Linux Driver pour pouvoir utiliser Unified Driver Configurator (voir « Installation sous Linux » à la page 135).

Après installation du pilote sur votre système Linux, l'icône Unified Driver Configurator est automatiquement créée sur le bureau.

Ouverture de Unified Driver Configurator

- 1 Double-cliquez sur l'icône **Unified Driver Configurator** du bureau. Vous pouvez également cliquer sur l'icône du menu **Startup** et sélectionner **Dell Unified Driver > Unified Driver Configurator**.
- 2 Cliquez sur chaque bouton situé à gauche pour ouvrir la fenêtre de configuration correspondante.

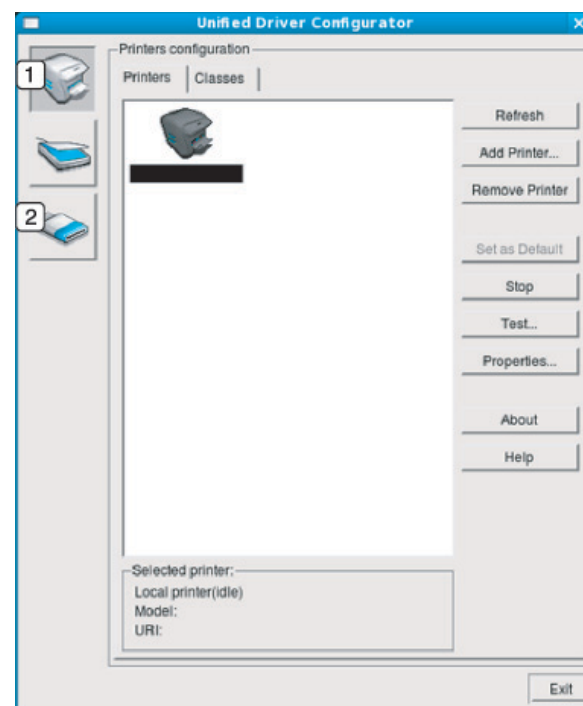

- 1 **Printer Configuration**
- 2 **Port Configuration**



Pour utiliser l'aide à l'écran, cliquez sur le bouton **Help** ou **?** de la fenêtre.

- 3 Une fois les configurations modifiées, cliquez sur **Exit** pour fermer **Unified Driver Configurator**.

Utilisation du programme Unified Driver

Printers configuration

Printers configuration possède les deux onglets: **Printers** et **Classes**.

Onglet Printers

Affichez la configuration de l'imprimante du système actuel en cliquant sur l'icône représentant l'imprimante, à gauche de la fenêtre **Unified Driver Configurator**.

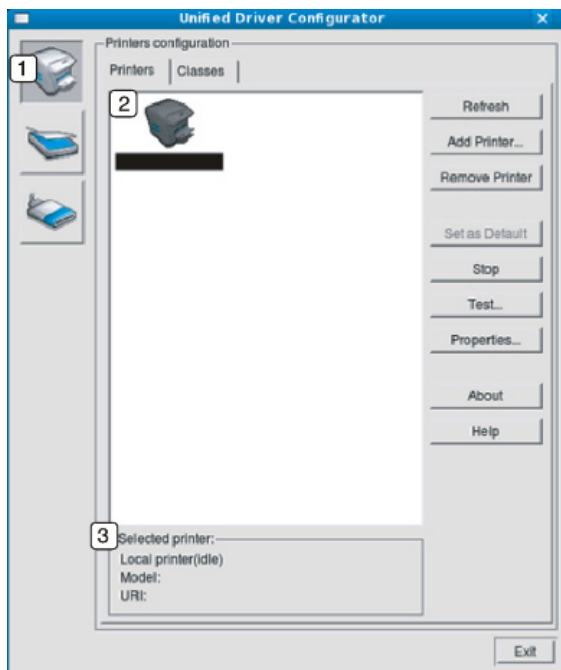

1	Passe en mode Printers configuration .
2	Affiche tous les appareils installés.
3	Affiche l'état, le nom du modèle et l'URI de votre appareil.

Les boutons de commande d'imprimante sont comme suit:

- **Refresh:** Actualise la liste des appareils disponibles.
- **Add Printer:** Permet d'ajouter un nouvel appareil.
- **Remove Printer:** Supprime l'appareil sélectionné.
- **Set as Default:** Définit l'appareil sélectionné comme appareil par défaut.
- **Stop/Start:** Arrête/démarre l'appareil.
- **Test:** Permet d'imprimer une page de test afin de s'assurer du bon fonctionnement de l'appareil.
- **Properties:** Permet d'afficher et de modifier les propriétés de l'imprimante.

Utilisation du programme Unified Driver

Onglet Classes

L'onglet Classes affiche la liste des catégories d'appareils disponibles.

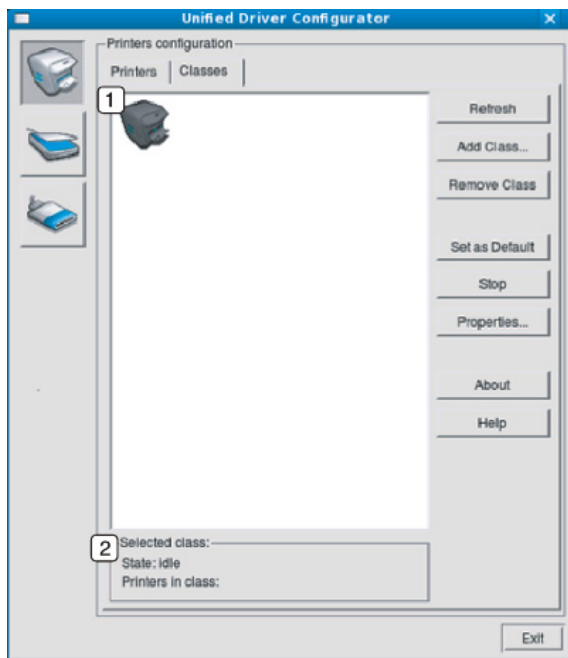

- | | |
|---|---|
| 1 | Affiche toutes les options classes d'appareil. |
| 2 | Affiche l'état de la catégorie et le nombre d'appareils dans cette catégorie. |

- **Refresh:** actualise la liste des catégories.
- **Add Class:** permet d'ajouter une nouvelle catégorie d'appareil.
- **Remove Class:** supprime la classe d'appareil sélectionnée.

Ports configuration

Cette fenêtre permet d'afficher la liste des ports disponibles, de vérifier l'état de chaque port et de libérer un port qui reste occupé lorsque le processus propriétaire a été interrompu pour une raison quelconque.

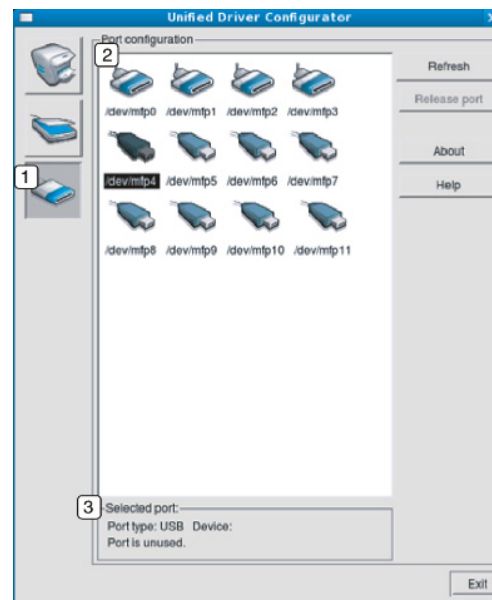

- | | |
|---|--|
| 1 | Passe en mode Ports configuration . |
| 2 | Affiche tous les ports disponibles. |
| 3 | Affiche le type de port, le périphérique connecté au port et l'état. |

- **Refresh:** Actualise la liste des ports disponibles.
- **Release port:** Libère le port sélectionné.



6. Dépannage

Ce chapitre fournit des informations utiles en cas de dysfonctionnement.

- **Problèmes d'alimentation papier** 272
- **Problèmes d'alimentation et de connexion des câbles** 273
- **Problèmes d'impression** 274
- **Problèmes de qualité d'impression** 279
- **Problèmes de copie** 287
- **Problèmes de numérisation** 288
- **Problèmes de fax** 290
- **Problèmes concernant le système d'exploitation** 292

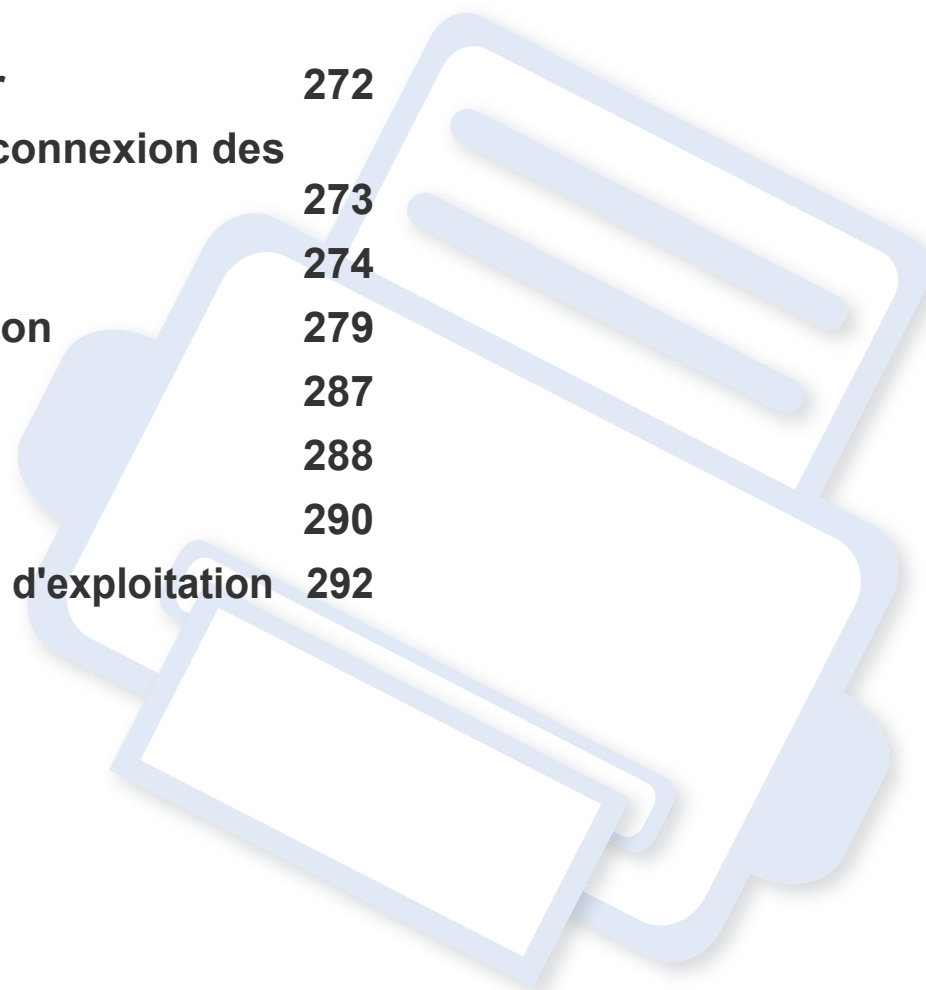

Problèmes d'alimentation papier

Problème	Solutions proposées
Bourrages papier en cours d'impression.	Supprimez le bourrage papier.
Plusieurs feuilles sont collées les unes aux autres.	<ul style="list-style-type: none">• Vérifiez la capacité papier maximale du bac.• Vérifiez que vous utilisez un type de papier adéquat.• Retirez le papier du bac d'alimentation, courbez-le ou déramez-le.• Dans un environnement humide, les feuilles risquent de se coller les unes aux autres.
Impossible d'insérer plusieurs feuilles de papier.	Il se peut que différents types de papier soient empilés dans le bac d'alimentation. Chargez des feuilles de type, de format et de grammage identiques.
Le papier n'est pas entraîné dans l'appareil.	<ul style="list-style-type: none">• Retirez tout élément qui fait obstruction à l'intérieur de l'appareil.• Le papier n'a pas été chargé correctement. Retirez le papier du bac d'alimentation et rechargez-le correctement.• Il y a trop de papier dans le bac d'alimentation. Enlevez le surplus de papier.• Le papier est trop épais. Utilisez uniquement du papier conforme aux caractéristiques de l'appareil.
Le papier ne cesse de se bloquer.	<ul style="list-style-type: none">• Il y a trop de papier dans le bac d'alimentation. Enlevez le surplus de papier. Si vous imprimez sur des supports spéciaux, utilisez le chargement manuel du bac.• Le type de papier utilisé n'est pas correct. Utilisez uniquement du papier conforme aux caractéristiques de l'appareil.• Des particules se sont accumulées dans l'appareil. Ouvrez le capot supérieur de l'imprimante et les débris éventuels.
Les enveloppes s'impriment de travers ou ne sont pas entraînées correctement.	Assurez-vous que les guides papier reposent des deux côtés des enveloppes.

Problèmes d'alimentation et de connexion des câbles

Problème	Solutions proposées
L'appareil n'est pas alimenté ou le câble de connexion qui relie l'ordinateur à l'imprimante n'est pas correctement raccordé.	<ul style="list-style-type: none">• Commencez par brancher l'appareil sur une prise de courant. Si l'appareil possède une touche  (Power/Wakeup) sur le panneau de commande, appuyez dessus.• Déconnectez le câble de l'appareil, puis reconnectez-le.

Problèmes d'impression

Problème	Cause possible	Solutions proposées
L'appareil n'imprime pas.	L'appareil n'est pas sous tension.	Commencez par brancher l'appareil sur une prise de courant. Si l'appareil possède une touche  (Power/Wakeup) sur le panneau de commande, appuyez dessus.
	Vous n'avez pas défini votre appareil en tant qu'appareil par défaut.	Réglez votre appareil comme appareil par défaut pour Windows.
	Vérifiez les éléments ci-après sur l'appareil:	
	<ul style="list-style-type: none">• Le capot n'est pas fermé. Fermez le capot.• Du papier est bloqué. Supprimez le bourrage papier (voir « Résolution des bourrages papier » à la page 93).• Il n'y a pas de papier dans le bac. Chargez du papier (voir « Chargement de papier dans le bac » à la page 39).• La cartouche de toner n'est pas installée. Installez la cartouche de toner (voir « Remplacement de la cartouche de toner » à la page 76).• Assurez-vous que l'enveloppe et la feuille de protection de la cartouche de toner ont bien été retirées (voir « Remplacement de la cartouche de toner » à la page 76).	
	Si une erreur système se produit, contactez le service de maintenance.	
Le câble de connexion qui relie l'ordinateur à l'imprimante n'est pas raccordé correctement.	Déconnectez le câble de l'appareil, puis reconnectez-le (voir « Vue arrière » à la page 22).	
Le câble de connexion qui relie l'ordinateur à l'imprimante est défectueux.	Si possible, raccordez le câble à un autre ordinateur en état de marche et imprimez un document. Vous pouvez également utiliser un autre câble d'appareil.	
La configuration du port n'est pas correcte.	Vérifiez les paramètres de l'imprimante dans Windows pour voir si la tâche d'impression est envoyée au port approprié. Si l'ordinateur comporte plusieurs ports, assurez-vous que l'appareil est raccordé au port adéquat.	

Problèmes d'impression

Problème	Cause possible	Solutions proposées
L'appareil n'imprime pas.	L'appareil est peut-être mal configuré.	Vérifiez les Options d'impression pour vous assurer que tous les réglages d'impression sont corrects.
	Le pilote d'impression est peut-être mal installé.	Désinstallez puis réinstallez le pilote de l'appareil.
	L'appareil ne fonctionne pas correctement.	Vérifiez le message affiché à l'écran du panneau de contrôle pour déterminer s'il s'agit d'une erreur système. Contactez le service de maintenance.
	Le document est si volumineux que l'espace disponible sur le disque dur n'est pas suffisant pour accéder à la tâche d'impression.	Libérez davantage d'espace disque et relancez l'impression du document.
	Le bac à papier est plein.	Une fois que vous avez vidé le bac de sortie, l'impression reprend.
L'appareil n'utilise pas la bonne source d'alimentation papier.	L'option papier sélectionnée dans les Options d'impression n'est peut-être pas correcte.	Pour la plupart des logiciels d'application, pour sélectionner la source d'alimentation du papier il faut aller sur l'onglet Papier dans Options d'impression (voir « Ouverture des préférences d'impression » à la page 51). Sélectionnez la source d'alimentation papier adéquate. Consultez l'aide du pilote d'impression (voir « Utilisation de l'aide » à la page 53).
Une tâche d'impression est très lente.	L'impression est peut-être très complexe.	Simplifiez la page ou modifiez les paramètres de qualité d'impression.

Problèmes d'impression

Problème	Cause possible	Solutions proposées
La moitié de la page est blanche.	L'orientation de la page n'est peut-être pas correcte.	Changez l'orientation de la page dans votre application (voir « Ouverture des préférences d'impression » à la page 51). Consultez l'aide du pilote d'impression (voir « Utilisation de l'aide » à la page 53).
	Le format du papier et les paramètres de format ne correspondent pas.	Assurez-vous que le format de papier défini dans les paramètres du pilote d'impression correspond au format du papier se trouvant dans le bac d'alimentation. Vérifiez également que le format de papier défini dans les paramètres du pilote d'impression correspond au format de papier sélectionné dans les paramètres de l'application (voir « Ouverture des préférences d'impression » à la page 51).
L'appareil imprime mais le texte est erroné, tronqué ou incomplet.	Le câble de l'appareil est mal raccordé ou défectueux.	Déconnectez le câble de l'appareil, puis reconnectez-le. Essayez d'imprimer un document ayant déjà été imprimé correctement. Si possible, reliez le câble et l'appareil à un autre ordinateur ayant déjà correctement imprimé, et lancez l'impression d'un document. Si ces solutions n'aboutissent pas, remplacez le câble de l'appareil.
	Vous avez sélectionné le mauvais pilote d'impression.	Vérifiez que votre appareil est sélectionné dans le menu de sélection de l'imprimante de l'application.
	L'application ne fonctionne pas correctement.	Essayez d'imprimer un document à partir d'une autre application.
	Le système d'exploitation ne fonctionne pas correctement.	Quittez Windows, puis redémarrez l'ordinateur. Mettez l'appareil hors tension, puis sous tension.

Problèmes d'impression



Problème	Cause possible	Solutions proposées
Les pages s'impriment, mais elles sont vierges.	La cartouche de toner est défectueuse ou vide.	Secouez la cartouche de toner, si besoin est. Si nécessaire, remplacez la cartouche. <ul style="list-style-type: none">• Voir « Redistribution du toner » à la page 74.• Voir « Remplacement de la cartouche de toner » à la page 76.
	Le fichier contient peut-être des pages blanches.	Vérifiez que le fichier ne contient pas de pages blanches.
	Certains éléments, comme le contrôleur ou la carte, sont peut-être défectueux.	Contactez le service de maintenance.
L'imprimante n'imprime pas correctement les fichiers PDF. Une partie des graphiques, du texte ou des illustrations manque.	Incompatibilité entre le fichier PDF et les produits Acrobat.	L'impression du fichier PDF en tant qu'image peut permettre l'impression du fichier. Activez Imprimer comme image dans les options d'impression Acrobat.  L'impression d'un fichier PDF en tant qu'image demande plus de temps qu'une impression ordinaire.
La qualité d'impression des photos n'est pas bonne. Des images ne sont pas nettes.	La résolution des photos est très faible.	Réduisez la taille de la photo. Plus vous augmentez la taille des photos dans le programme, plus la résolution diminue.
Avant l'impression, la machine émet de la vapeur près du bac de sortie.	L'utilisation de papier humide peut provoquer la formation de vapeur pendant l'impression.	Ce n'est pas un problème. Continuez l'impression.

Problèmes d'impression

Problème	Cause possible	Solutions proposées
L'appareil n'imprime pas sur du papier de format spécial comme le papier à factures.	Le format du papier et les paramètres de format ne correspondent pas.	Réglez le format de papier correct dans Personnalisée dans l'onglet Papier d' Options d'impression (voir « Ouverture des préférences d'impression » à la page 51).
Le papier à factures imprimé est voilé.	Les paramètres de format de papier ne correspondent pas.	Modifiez l'option d'impression et réessayez. Allez dans les Options d'impression , cliquez sur l'onglet Papier , et réglez le type sur Papier épais (voir « Ouverture des préférences d'impression » à la page 51).
Les informations sur l'appareil ne s'affichent pas lorsque vous cliquez sur le périphérique dans Périphériques et Imprimantes .	Cochez Propriétés de l'imprimante . Cliquez sur l'onglet Ports . (Panneau de configuration > Périphériques et Imprimantes > Cliquez avec le bouton droit sur l'icône de votre imprimante et sélectionnez > Propriétés de l'imprimante)	Les informations sur l'appareil ne s'affichent pas lorsque vous cliquez sur le périphérique dans Périphériques et Imprimantes .
La notification toast relative à l'erreur apparaît.	Si le port est réglé sur Fichier ou LPT, décochez-les et sélectionnez TCP/IP, USB ou WSD.	La notification toast relative à l'erreur apparaît.

Problèmes de qualité d'impression

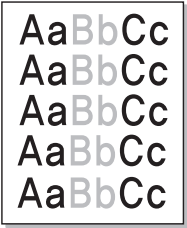
Si l'intérieur de l'appareil est encrassé ou si le papier a été mal chargé, il peut y avoir une baisse de la qualité d'impression. Reportez-vous au tableau ci-dessous pour résoudre le problème.

Problème	Solutions proposées
<p>Impression claire ou floue</p> 	<ul style="list-style-type: none">• Si une strie blanche verticale ou une zone floue apparaît sur la page, le niveau du toner est bas. Installez une nouvelle cartouche de toner (voir « Remplacement de la cartouche de toner » à la page 76).• Le papier n'est pas conforme aux caractéristiques de l'appareil: papier humide ou rugueux, par exemple.• Si toute la page est claire, la résolution d'impression sélectionnée est insuffisante ou le mode Économie de toner est activé. Réglez la résolution d'impression et désactivez le mode Économie de toner. Consultez l'aide du pilote d'impression.• La présence simultanée de zones floues et de traînées de toner peut indiquer la nécessité de nettoyer la cartouche. Nettoyez l'intérieur de l'appareil (voir « Nettoyage de l'appareil » à la page 80).• La surface du module de numérisation laser du côté intérieur à l'appareil peut être sale. Nettoyez l'intérieur de l'appareil (voir « Nettoyage de l'appareil » à la page 80). Si le problème persiste, contactez le service de maintenance.
<p>La moitié supérieure du papier est imprimée de façon plus claire que le reste du papier.</p> 	<p>Le toner n'adhère peut-être pas correctement à ce type de papier.</p> <ul style="list-style-type: none">• Modifiez l'option d'impression et réessayez. Accédez à Options d'impression, cliquez sur l'onglet Papier et définissez le type de papier sur Papier recyclé (voir « Ouverture des préférences d'impression » à la page 51).

Problèmes de qualité d'impression

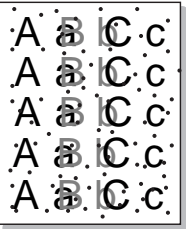
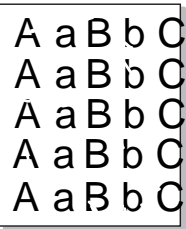
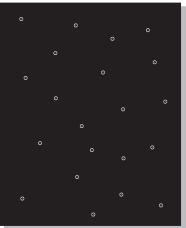
Problème	Solutions proposées
<p>Taches de toner</p> 	<ul style="list-style-type: none">• Le papier n'est pas conforme aux caractéristiques de l'appareil : papier humide ou rugueux, par exemple.• Le rouleau de l'imprimante est peut-être sale. Nettoyez l'intérieur de l'appareil (voir « Nettoyage de l'appareil » à la page 80).• Le circuit d'entraînement du papier a besoin d'être nettoyé. Contactez le service de maintenance (voir « Nettoyage de l'appareil » à la page 80).
<p>Zones vides</p> 	<p>Si des zones vides, généralement au niveau des arrondis des caractères, apparaissent sur la page:</p> <ul style="list-style-type: none">• Il se peut qu'une feuille de papier soit de mauvaise qualité. Essayez de réimprimer la page.• Le taux d'humidité du papier n'est pas homogène ou certaines zones du papier sont humides. Changez de marque de papier.• La rame de papier est de mauvaise qualité. Le processus de fabrication du papier est à l'origine du problème et empêche le toner de se fixer sur certaines zones. Changez de marque ou de type de papier.• Modifiez l'option d'impression et réessayez. Allez dans les Options d'impression, cliquez sur l'onglet Papier, et réglez le type sur Papier épais (voir « Ouverture des préférences d'impression » à la page 51). <p>Si le problème persiste, contactez le service de maintenance.</p>
<p>Taches blanches</p> 	<p>Si des taches blanches apparaissent sur la page:</p> <ul style="list-style-type: none">• Le papier est trop rugueux et de la poussière provenant du papier se dépose à l'intérieur de l'appareil ; le rouleau de transfert est peut-être sale. Nettoyez l'intérieur de l'appareil (voir « Nettoyage de l'appareil » à la page 80).• Le circuit d'entraînement du papier a besoin d'être nettoyé. Nettoyez l'intérieur de l'appareil (voir « Nettoyage de l'appareil » à la page 80). <p>Si le problème persiste, contactez le service de maintenance.</p>

Problèmes de qualité d'impression

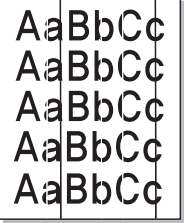
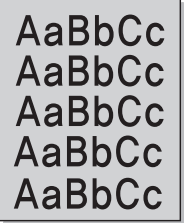
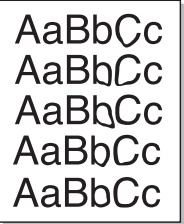
Problème	Solutions proposées
<p data-bbox="51 272 304 304">Lignes verticales</p> 	<p data-bbox="506 272 1256 304">Si des stries verticales noires apparaissent sur la page:</p> <ul data-bbox="506 328 2092 400" style="list-style-type: none">• La surface (partie tambour) de la cartouche de toner à l'intérieur de l'appareil a probablement été griffée. Retirez la cartouche de toner, puis installez-en une nouvelle (voir « Remplacement de la cartouche de toner » à la page 76). <p data-bbox="506 416 1294 448">Si des stries verticales blanches apparaissent sur la page:</p> <ul data-bbox="506 472 2159 544" style="list-style-type: none">• La surface du module de numérisation laser du côté intérieur à l'appareil peut être sale. Nettoyez l'intérieur de l'appareil (voir « Nettoyage de l'appareil » à la page 80). Si le problème persiste, contactez le service de maintenance.
<p data-bbox="51 612 405 644">Fond noir ou en couleur</p> 	<p data-bbox="506 612 1536 644">Si la quantité de toner déposée sur la page crée un fond grisé inacceptable:</p> <ul data-bbox="506 668 2186 900" style="list-style-type: none">• Choisissez du papier de grammage inférieur.• Vérifiez les conditions ambiantes: un air trop sec ou trop humide (plus de 80 % d'humidité relative) peut avoir une incidence sur l'ombrage du fond.• Retirez l'ancienne cartouche et installez-en une nouvelle (voir « Remplacement de la cartouche de toner » à la page 76).• Répartissez bien de nouveau le toner (voir « Redistribution du toner » à la page 74).
<p data-bbox="51 952 311 984">Traînées de toner</p> 	<ul data-bbox="506 952 2190 1091" style="list-style-type: none">• Nettoyez l'intérieur de l'appareil (voir « Nettoyage de l'appareil » à la page 80).• Vérifiez le type et la qualité du papier.• Retirez la cartouche de toner, puis installez-en une nouvelle (voir « Remplacement de la cartouche de toner » à la page 76).

Problèmes de qualité d'impression

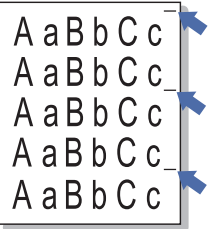
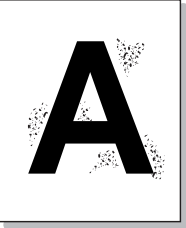
Problème	Solutions proposées
<p data-bbox="56 272 459 304">Défauts verticaux répétitifs</p> 	<p data-bbox="510 272 1594 304">Si des marques apparaissent plusieurs fois sur une page, à intervalles réguliers:</p> <ul data-bbox="510 328 2101 544" style="list-style-type: none">• La cartouche de toner est peut-être endommagée. Si le problème persiste, remplacez la cartouche de toner (voir « Remplacement de la cartouche de toner » à la page 76).• Certaines pièces de l'appareil comportent peut-être des dépôts de toner. Si le défaut apparaît au dos de la page, le problème se résoudra sans doute de lui-même au bout de quelques pages.• L'unité de fusion est peut-être endommagée. Contactez le service de maintenance.
<p data-bbox="56 612 286 644">Fond moucheté</p> 	<p data-bbox="510 612 1951 644">Les fonds mouchetés apparaissent lorsque des particules de toner se déposent aléatoirement sur la page.</p> <ul data-bbox="510 668 2190 1171" style="list-style-type: none">• Le papier peut être trop humide. Essayez d'imprimer en utilisant une autre rame de papier. N'ouvrez les rames qu'au dernier moment afin d'éviter que le papier n'absorbe l'humidité de l'air.• Si le fond moucheté apparaît sur une enveloppe, changez la mise en page pour éviter l'impression sur des zones de pliure. L'impression sur une zone de pliure peut causer des problèmes. Ou sélectionnez Papier épais dans la fenêtre Options d'impression (voir « Ouverture des préférences d'impression » à la page 51).• Si le fond moucheté recouvre la totalité de la page, réglez la résolution d'impression à partir de l'application ou des Options d'impression (voir « Ouverture des préférences d'impression » à la page 51). Assurez-vous que le type de papier correct est sélectionné. Par exemple: Si Papier plus épais est sélectionné, mais que du Papier ordinaire est en fait utilisé, une surcharge peut se produire, ce qui crée ce problème de qualité.• Si vous utilisez une nouvelle cartouche de toner, répartissez de nouveau le toner en premier lieu (voir « Redistribution du toner » à la page 74).

Problèmes de qualité d'impression

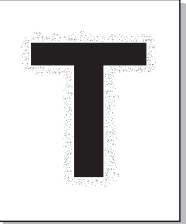
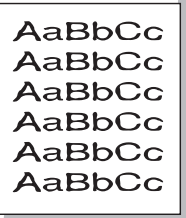
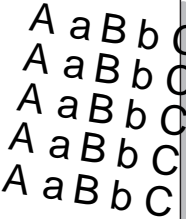
Problème	Solutions proposées
<p>Des particules de toner se trouvent autour des caractères ou des images en gras</p> 	<p>Le toner n'adhère peut-être pas correctement à ce type de papier.</p> <ul style="list-style-type: none">• Modifiez l'option d'impression et réessayez. Accédez à Options d'impression, cliquez sur l'onglet Papier et définissez le type de papier sur Papier recyclé (voir « Ouverture des préférences d'impression » à la page 51).• Assurez-vous que le type de papier correct est sélectionné. Par exemple: Si Papier plus épais est sélectionné, mais que du Papier ordinaire est en fait utilisé, une surcharge peut se produire, ce qui crée ce problème de qualité.
<p>Caractères mal formés</p> 	<ul style="list-style-type: none">• Si des caractères sont mal formés et semblent creusés par endroits, le papier est peut-être trop lisse. Changez de type de papier.
<p>Impression oblique</p> 	<ul style="list-style-type: none">• Assurez-vous que le papier est correctement chargé.• Vérifiez le type et la qualité du papier.• Assurez-vous que les guides ne sont pas trop serrés ou trop lâches par rapport au papier.

Problèmes de qualité d'impression

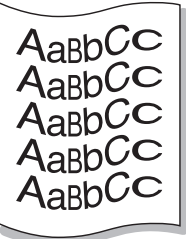
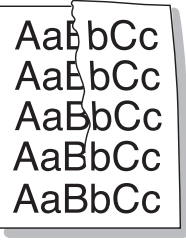
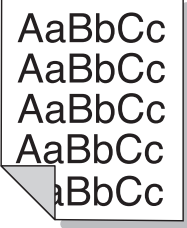
Problème	Solutions proposées
<p data-bbox="51 272 309 304">Pages gondolées</p> 	<ul data-bbox="506 272 2186 480" style="list-style-type: none">• Assurez-vous que le papier est correctement chargé.• Vérifiez le type et la qualité du papier. Une température ou une humidité trop élevée peut engendrer une ondulation du papier.• Retournez la pile de papier dans le bac. Essayez également de changer le sens du papier (rotation à 180 degrés) dans le bac.
<p data-bbox="51 624 432 655">Pages pliées ou froissées</p> 	<ul data-bbox="506 624 2186 799" style="list-style-type: none">• Assurez-vous que le papier est correctement chargé.• Vérifiez le type et la qualité du papier.• Retournez la pile de papier dans le bac. Essayez également de changer le sens du papier (rotation à 180 degrés) dans le bac.
<p data-bbox="51 975 360 1007">Dos de la page taché</p> 	<ul data-bbox="506 975 2074 1007" style="list-style-type: none">• Vérifiez que le toner ne coule pas. Nettoyez l'intérieur de l'appareil (voir « Nettoyage de l'appareil » à la page 80).

Problèmes de qualité d'impression

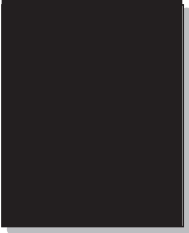
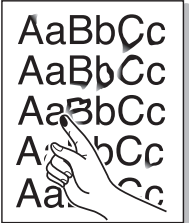
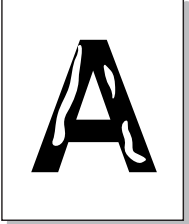
Problème	Solutions proposées
<p data-bbox="51 272 477 344">Pages entièrement noires ou de couleur</p> 	<ul data-bbox="506 272 2119 448" style="list-style-type: none">• La cartouche de toner n'est sans doute pas installée correctement. Enlevez-la, puis réinstallez-la.• La cartouche de toner est peut-être défectueuse. Retirez la cartouche de toner, puis installez-en une nouvelle (voir « Remplacement de la cartouche de toner » à la page 76).• L'appareil a peut-être besoin d'une réparation. Contactez le service de maintenance.
<p data-bbox="51 655 264 687">Toner non fixé</p> 	<ul data-bbox="506 655 2190 799" style="list-style-type: none">• Nettoyez l'intérieur de l'appareil (voir « Nettoyage de l'appareil » à la page 80).• Vérifiez le type et la qualité du papier.• Retirez la cartouche de toner, puis installez-en une nouvelle (voir « Remplacement de la cartouche de toner » à la page 76). <p data-bbox="506 815 2007 847">Si le problème persiste, il se peut que l'appareil ait besoin d'une révision. Contactez le service de maintenance.</p>
<p data-bbox="51 999 454 1031">Caractères tachés de blanc</p> 	<p data-bbox="506 999 1317 1031">Un caractère devant être noir contient des taches blanches:</p> <ul data-bbox="506 1054 1756 1142" style="list-style-type: none">• Il se peut que vous imprimiez du mauvais côté du papier. Retirez le papier et retournez-le.• Le papier n'est peut-être pas conforme aux caractéristiques de l'appareil.

Problèmes de qualité d'impression

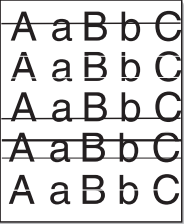
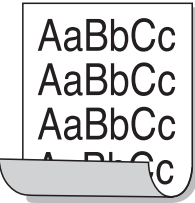
Problème	Solutions proposées
<p>Stries horizontales</p>  The image shows five lines of printed text: 'A a B b C'. Each line has horizontal black streaks or bands across it, obscuring some of the characters.	<p>Des stries noires horizontales ou des traînées de toner apparaissent:</p> <ul style="list-style-type: none">• La cartouche de toner est peut-être mal installée. Enlevez-la, puis réinstallez-la.• La cartouche de toner est peut-être défectueuse. Retirez la cartouche de toner, puis installez-en une nouvelle (voir « Remplacement de la cartouche de toner » à la page 76). <p>Si le problème persiste, il se peut que l'appareil ait besoin d'une réparation. Contactez le service de maintenance.</p>
<p>Ondulation</p>  The image shows a printed document with the text 'AaBbCc' repeated on four lines. The paper is wavy, and the text is distorted and blurry due to the undulation.	<p>Si le papier imprimé est ondulé ou s'il n'est pas entraîné dans l'appareil:</p> <ul style="list-style-type: none">• Retournez la pile de papier dans le bac. Essayez également de changer le sens du papier (rotation à 180 degrés) dans le bac.• Modifiez l'option de l'imprimante concernant le papier et réessayez. Allez dans les Options d'impression, cliquez sur l'onglet Papier, et réglez le type sur Papier fin (voir « Ouverture des préférences d'impression » à la page 51).
<ul style="list-style-type: none">• Une image inconnue apparaît plusieurs fois sur certaines feuilles• Toner non fixé• Des zones d'impression plus claires ou une contamination sont constatées	<p>Vous utilisez probablement l'appareil à une altitude de 1 000 m ou plus. Une altitude élevée peut altérer la qualité d'impression: le toner ne se fixe pas correctement sur le papier ou le document est très pâle. Corrigez le paramètre d'altitude de votre appareil (voir « Réglage de l'altitude » à la page 208).</p>

Problèmes de copie

Problème	Solutions proposées
Les copies sont trop claires ou trop sombres.	Réglez la luminosité dans la fonction de copie pour éclaircir ou assombrir l'arrière-plan des copies (voir « Changer les réglages pour chaque copie » à la page 56).
Les copies contiennent des traînées, des lignes, des traces ou des taches.	<ul style="list-style-type: none">• Si les défauts apparaissent sur l'original, réglez la luminosité dans Fonction de copie pour éclaircir l'arrière-plan de vos copies.• Si les défauts n'apparaissent pas sur l'original, nettoyez le module de numérisation (voir « Nettoyage du scanner » à la page 84).
L'image copiée est de travers.	<ul style="list-style-type: none">• Assurez-vous que l'original est aligné avec le guide.• Le rouleau de l'imprimante est peut-être sale. Nettoyez l'intérieur de l'appareil (voir « Nettoyage de l'appareil » à la page 80).
Des copies blanches sont imprimées.	Vérifiez que l'original est placé face imprimée vers le bas si vous utilisez la vitre d'exposition ou face imprimée vers le haut si vous utilisez le chargeur de documents. Si le problème persiste, contactez le service de maintenance.
L'image s'efface facilement de la copie.	<ul style="list-style-type: none">• Remplacez le papier du bac par une nouvelle rame tout juste déballée.• Dans les environnements très humides, ne laissez pas le papier dans l'appareil pendant un trop long moment.
Les bourrages papier sont fréquents.	<ul style="list-style-type: none">• Ventilez le papier, puis retournez-le dans le bac d'alimentation. Changez la pile de papier du bac d'alimentation. Si nécessaire, vérifiez/ajustez les guide-papier.• Assurez-vous que le type et le grammage du papier sont corrects (voir « Spécifications des supports d'impression » à la page 107).• Vérifiez qu'aucune feuille ni aucun morceau de papier ne reste coincé dans l'appareil après un bourrage.
La cartouche de toner est épuisée avant impression du nombre de copies normal.	<ul style="list-style-type: none">• Les originaux contiennent peut-être des images, des zones sombres ou des lignes épaisses. Ainsi, les documents de type formulaire, lettre d'information ou livre consomment plus de toner.• Le capot du scanner a peut-être été laissé ouvert pendant les copies.• Éteignez l'appareil puis rallumez-le.

Problèmes de numérisation

Problème	Solutions proposées
Le scanner ne fonctionne pas.	<ul style="list-style-type: none">• Assurez-vous que l'original est placé face imprimée vers le bas sur la vitre de numérisation ou vers le haut dans le chargeur de documents (voir « Chargement des originaux » à la page 47).• Il se peut qu'il n'y ait pas assez de mémoire disponible pour vous permettre de stocker le document que vous souhaitez numériser. Essayez la fonction de prénumérisation pour voir si elle fonctionne. Essayez de diminuer la résolution de numérisation.• Vérifiez que le câble d'imprimante de l'appareil est branché correctement.• Assurez-vous que le câble d'imprimante de l'appareil n'est pas défectueux. Interchangez le câble d'imprimante existant avec un autre en bon état. Le cas échéant, remplacez le câble de l'imprimante.
La numérisation est très lente.	<ul style="list-style-type: none">• Vérifiez si l'appareil est en train d'imprimer des données reçues. Si tel est le cas, attendez la fin de l'impression des données avant de numériser le document.• La numérisation des graphismes est plus lente que celle des textes.• La vitesse de communication diminue en mode numérisation, car une grande quantité de mémoire est requise pour analyser et reproduire l'image numérisée. Dans le BIOS, paramétrez votre ordinateur sur le mode d'imprimante ECP. La vitesse s'en trouvera augmentée. Pour plus d'informations sur le paramétrage du BIOS, reportez-vous au guide de l'utilisateur de votre ordinateur.

Problèmes de numérisation

Problème	Solutions proposées
<p>Un message s'affiche sur l'écran de votre ordinateur :</p> <ul style="list-style-type: none">• Le périphérique ne peut être réglé sur le mode matériel souhaité.• Le port est actuellement utilisé par autre programme.• Le port est inhibé.• Le scanner est occupé à recevoir ou à imprimer des données. Réessayez une fois la tâche terminée.• Descripteur incorrect.• La numérisation a échoué.	<ul style="list-style-type: none">• L'imprimante est peut-être en cours de copie ou d'impression. Lorsque cette tâche est terminée, réessayez votre tâche.• Le port sélectionné est en cours d'utilisation. Redémarrez votre ordinateur et réessayez.• Il se peut que le câble d'imprimante de l'appareil soit mal branché ou que l'appareil ne soit pas sous tension.• Le pilote de numérisation n'est pas installé ou l'environnement d'exploitation est mal configuré.• Vérifiez que l'appareil est branché correctement et qu'il est sous tension puis redémarrez votre ordinateur.• Il se peut que le câble USB soit mal branché ou que l'appareil ne soit pas sous tension.

Problèmes de fax

Problème	Solutions proposées
L'appareil ne fonctionne pas, rien ne s'affiche à l'écran ou les touches ne répondent pas.	<ul style="list-style-type: none">• Débranchez et rebranchez le câble d'alimentation.• Vérifiez que la prise est alimentée.• Assurez-vous que l'imprimante est sous tension.
Pas de tonalité de composition.	<ul style="list-style-type: none">• Vérifiez que la ligne téléphonique est connectée correctement (voir « Vue arrière » à la page 22).• Vérifiez que la prise téléphonique fonctionne en y branchant un autre téléphone.
Les numéros mémorisés ne sont pas composés correctement.	Vérifiez que les numéros sont correctement mémorisés. Pour ce faire, imprimez le répertoire.
L'original n'est pas entraîné dans l'appareil.	<ul style="list-style-type: none">• Assurez-vous que le papier n'est pas froissé et qu'il est introduit correctement. Vérifiez que l'original est au bon format, ni trop fin, ni trop épais.• Assurez-vous que le chargeur de documents est correctement fermé.• Il faut peut-être remplacer le patin du chargeur de documents. Contactez le service de maintenance (voir « Pièces de rechange disponibles » à la page 69).
Impossible de recevoir automatiquement les fax.	<ul style="list-style-type: none">• Le mode de réception doit être réglé sur Télécopie (voir « Modification des modes de réception » à la page 245).• Vérifiez qu'il y a du papier dans le bac d'alimentation (voir « Spécifications des supports d'impression » à la page 107).• Vérifiez si l'écran affiche un message d'erreur. Dans ce cas, réglez le problème.
L'appareil n'imprime pas.	<ul style="list-style-type: none">• Assurez-vous que l'original est chargé dans le chargeur de documents ou sur la vitre d'exposition.• Assurez-vous que le télécopieur destinataire est en mesure de recevoir votre télécopie.

Problèmes de fax

Problème	Solutions proposées
Les télécopies reçues comportent des espaces blancs ou sont de qualité médiocre.	<ul style="list-style-type: none">• Il se peut que le télécopieur source soit défectueux.• Une ligne téléphonique bruyante peut provoquer des erreurs de ligne.• Vérifiez le fonctionnement de votre appareil en imprimant une copie.• Une cartouche de toner a pratiquement atteint son autonomie estimée. Remplacez la cartouche de toner (voir « Remplacement de la cartouche de toner » à la page 76).
Certains mots d'une télécopie reçue ont été agrandis.	Le télécopieur source a rencontré un problème de bourrage temporaire.
Des lignes apparaissent sur les originaux envoyés.	Vérifiez s'il y a des taches sur le module de numérisation et nettoyez-le (voir « Nettoyage du scanner » à la page 84).
L'appareil compose un numéro, mais ne parvient pas à se connecter au télécopieur distant.	Il est possible que l'autre télécopieur soit éteint, qu'il manque de papier ou qu'il ne puisse pas recevoir d'appels entrants. Demandez à l'opérateur de l'appareil de résoudre le problème.
Les télécopies ne sont pas enregistrées dans la mémoire.	L'espace libre de la mémoire est peut-être insuffisant pour enregistrer la télécopie. Si le message de mémoire faible s'affiche à l'écran, supprimez toutes les télécopies dont vous n'avez plus besoin puis essayez à nouveau d'enregistrer la télécopie. Appelez le service de maintenance.
Des zones blanches apparaissent en bas de chaque page, ainsi qu'une petite bande de texte dans la partie supérieure.	Il vous avez peut-être sélectionné des paramètres de papier incorrects dans les options utilisateur. Vérifiez le format de papier et resaisissez-le.

Problèmes concernant le système d'exploitation

Problèmes Windows courants

Problème	Solutions proposées
Le message « Fichier utilisé » s'affiche durant l'installation.	Fermez tous les programmes ouverts. Effacez tous les programmes du groupe Démarrage, puis redémarrez Windows. Réinstallez le pilote d'impression.
Le message « Erreur de protection générale », « Exception OE », « Spool 32 » ou « Opération non conforme » apparaît.	Fermez toutes les applications, redémarrez Windows et recommencez l'impression.
Les messages « Échec d'impression » et « Erreur de temporisation de l'imprimante » s'affichent.	Ces messages sont susceptibles d'apparaître en cours d'impression. Attendez simplement que l'appareil ait terminé l'impression. Si le message apparaît en mode prêt ou une fois l'impression achevée, vérifiez le branchement et/ou l'existence d'une erreur éventuelle.



Pour plus d'informations sur les messages d'erreur Windows, reportez-vous au Guide de l'utilisateur de Microsoft Windows fourni avec votre ordinateur.

Problèmes concernant le système d'exploitation

Problèmes courants sous Mac

Problème	Solutions proposées
L'imprimante n'imprime pas correctement les fichiers PDF. Une partie des graphiques, du texte ou des illustrations manque.	<p>L'impression du fichier PDF en tant qu'image peut permettre l'impression du fichier. Activez Imprimer comme image dans les options d'impression Acrobat.</p> <p> L'impression d'un fichier PDF en tant qu'image demande plus de temps qu'une impression ordinaire.</p>
Certaines lettres ne s'affichent pas correctement lors de l'impression de la couverture.	<p>Le système d'exploitation Mac OS ne peut pas créer la police lors de l'impression de la couverture. L'alphabet anglais et les numéros sont affichés correctement sur la page de couverture.</p>
Lors de l'impression d'un document Acrobat Reader 6.0 ou version supérieure sur Mac, les couleurs ne s'impriment pas correctement.	<p>Vérifiez que la résolution définie dans le pilote de l'appareil correspond à celle d'Acrobat Reader.</p>



Reportez-vous au guide de l'utilisateur Mac fourni avec votre ordinateur pour plus de renseignements sur les messages d'erreur Mac.

Problèmes concernant le système d'exploitation

Problèmes Linux courants

Problème	Solutions proposées
L'appareil n'imprime pas.	<ul style="list-style-type: none">• Vérifiez que le pilote d'impression est installé. Ouvrez Unified Driver Configurator et sélectionnez l'onglet Printers dans la fenêtre Printers configuration pour afficher la liste des appareils disponibles. Vérifiez que votre imprimante figure dans la liste. Si ce n'est pas le cas, ouvrez l'Add new printer wizard pour paramétrer l'imprimante.• Vérifiez que l'appareil est sous tension. Ouvrez Printers configuration et sélectionnez votre imprimante dans la liste. Vérifiez la description indiquée dans le volet Selected printer. Si l'état contient Stopped, appuyez sur la touche Start. L'imprimante devrait reprendre son fonctionnement normal. L'état « stopped » peut apparaître en cas de problèmes d'impression.• Vérifiez l'absence d'options d'impression spéciales de type « -oraw ». Si « -oraw » figure dans le paramètre de ligne de commande, supprimez-le pour imprimer correctement. Dans le cas du terminal Gimp, sélectionnez « print » -> « Setup printer » et modifiez le paramètre de ligne de commande dans l'élément de commande.
Certaines images en couleur sortent tout en noir.	<p>Il s'agit d'un bogue connu dans Ghostscript (jusqu'à la version 7.05 de GNU Ghostscript) lorsque l'espace colorimétrique de base du document est l'espace colorimétrique indexé et qu'il est converti par le biais de l'espace colorimétrique CIE. Étant donné que Postscript utilise la zone couleur CIE en tant que système de contretypage des couleurs, vous devez mettre à jour Ghostscript sur votre système, au moins pour les versions 7.06 et suivantes de GNU Ghostscript. La dernière version de Ghostscript est disponible sur www.ghostscript.com.</p>
Certaines images en couleur sont imprimées dans une couleur inattendue.	<p>Il s'agit d'un bogue connu dans Ghostscript (jusqu'à la version 7.xx de GNU Ghostscript) lorsque l'espace colorimétrique de base du document est l'espace colorimétrique indexé RVB et qu'il est converti par le biais de l'espace colorimétrique CIE. Étant donné que Postscript utilise la zone couleur CIE en tant que système de contretypage des couleurs, vous devez mettre à jour Ghostscript sur votre système, et utiliser les versions 8.xx et suivantes de GNU Ghostscript. La dernière version de Ghostscript est disponible sur www.ghostscript.com.</p>

Problèmes concernant le système d'exploitation

Problème	Solutions proposées
L'appareil n'imprime pas des pages entières et seule une moitié de page apparaît sur la sortie.	<p>Il s'agit d'un problème connu qui se produit lorsqu'un appareil couleur est utilisé sur la version 8.51 ou une version antérieure de Ghostscript, le système d'exploitation 64 bits de Linux. Il est signalé sur bugs.ghostscript.com sous l'intitulé Ghostscript Bug 688252. Le problème est résolu dans AFPL Ghostscript 8.52 ou une version supérieure. Téléchargez la dernière version de AFPL Ghostscript à l'adresse http://sourceforge.net/projects/ghostscript/ et installez-la pour résoudre ce problème.</p>
Impossible de numériser au moyen du terminal Gimp.	<p>Vérifiez que le menu « Acquire » du terminal Gimp comporte bien l'option « Xsane:Device dialog ». Sinon, installez le plug-in Xsane pour Gimp sur votre ordinateur. Vous trouverez l'ensemble compagnon Xsane pour Gimp sur le CD Linux ou sur la page d'accueil Gimp. Pour obtenir des informations plus détaillées, reportez-vous au CD d'aide de Linux ou à l'application de terminal Gimp.</p> <p>Si vous souhaitez utiliser un autre programme de numérisation, reportez-vous à l'aide de l'application.</p>
Le message « Cannot open port device file » apparaît lors de l'impression d'un document.	<p>Il est déconseillé de modifier les paramètres de la tâche d'impression (via l'utilitaire LPR, par exemple) pendant l'impression d'une tâche. Les versions connues du serveur CUPS interrompent la tâche d'impression si les options d'impression sont modifiées, puis tentent de relancer la tâche depuis le début. Comme le pilote Unified Linux Driver verrouille le port lors de l'impression, la terminaison brutale du pilote laisse le port verrouillé et indisponible pour les tâches d'impression suivantes. Si cette situation se produit, essayez de libérer le port en sélectionnant Release port dans la fenêtre Port configuration.</p>

Problèmes concernant le système d'exploitation

Problème	Solutions proposées
L'appareil n'apparaît pas dans la liste des scanners.	<ul style="list-style-type: none">• Assurez-vous que votre appareil est relié à votre ordinateur, connecté correctement via le port USB et sous tension.• Assurez-vous que le pilote de numérisation correspondant à votre appareil est installé sur votre système. Ouvrez Unified Linux Driver Configurator, passez à Scanners configuration, puis appuyez sur Drivers. Vérifiez que le pilote portant le même nom que votre appareil est répertorié dans la fenêtre.• Assurez-vous que le port est disponible. Étant donné que les composants de l'appareil (imprimante et scanner) partagent la même interface d'E/S (port), plusieurs applications utilisateur sollicitant l'appareil risquent d'accéder au port au même moment. Pour éviter tout conflit, une seule application est autorisée à accéder au périphérique. Un message « device busy » (« périphérique occupé ») est envoyé à l'autre utilisateur. Ceci se produit généralement lors du démarrage d'une procédure de numérisation. Une boîte de message appropriée s'affiche. Pour identifier la source du problème, ouvrez la configuration des ports et sélectionnez le port attribué à votre scanner. Le symbole du port <code>/dev/mfp0</code> correspond à la désignation LP:0 affichée dans les options du scanner, <code>/dev/mfp1</code> se rapporte à LP:1 et ainsi de suite. Les ports USB démarrant à l'indication <code>/dev/mfp4</code>, le scanner sur USB:0 correspond à <code>/dev/mfp4</code>, et ainsi de suite. Vérifiez dans la zone Selected port si le port est occupé par une autre application. Si tel est le cas, attendez la fin de la tâche ou appuyez sur la touche Release port si l'application utilisant le port ne fonctionne pas correctement.
L'appareil refuse de numériser.	<ul style="list-style-type: none">• Assurez-vous qu'un document est chargé dans l'appareil, assurez-vous que votre appareil est connecté à un ordinateur.• S'il y a une erreur E/S pendant la numérisation.



Reportez-vous au guide de l'utilisateur Linux fourni avec votre ordinateur pour plus de renseignements sur les messages d'erreur Linux.

Problèmes concernant le système d'exploitation

Problèmes PostScript courants

Les problèmes présentés ci-dessous sont propres au langage PostScript et peuvent survenir lors de l'utilisation simultanée de plusieurs langages d'impression.

Problème	Cause possible	Solution
Impossible d'imprimer un fichier PostScript	Le pilote PostScript est peut-être mal installé.	<ul style="list-style-type: none">• Installez le pilote PostScript (voir « Installation des logiciels » à la page 132).• Imprimez une page de configuration et vérifiez que la version PostScript est disponible pour impression.• Si le problème persiste, contactez un technicien de maintenance.
Le message Erreur contrôle de valeur limite s'imprime.	La tâche d'impression est trop complexe.	Vous devez simplifier la page ou installer de la mémoire supplémentaire.
Une page d'erreur PostScript s'imprime	La tâche d'impression n'est peut-être pas de type PostScript.	Assurez-vous que la tâche d'impression est de type PostScript. Vérifiez si l'application attendait l'envoi d'un fichier de configuration ou d'en-tête PostScript à l'appareil.
Le bac optionnel n'est pas sélectionné dans le pilote	Le pilote d'impression n'a pas été configuré pour reconnaître le bac optionnel.	Ouvrez la fenêtre des propriétés du pilote PostScript, sélectionnez l'onglet Options du périphérique , puis paramétrez l'option du bac.
Lors de l'impression d'un document Acrobat Reader 6.0 ou version supérieure sur Mac, les couleurs ne s'impriment pas correctement	La résolution définie dans le pilote d'impression ne correspond peut-être pas à celle d'Acrobat Reader.	Vérifiez que la résolution définie dans le pilote d'impression correspond à celle d'Acrobat Reader.



Le glossaire suivant vous permet de vous familiariser avec le produit grâce à une définition des termes courants de l'impression ainsi que des termes mentionnés dans le présent guide de l'utilisateur.

802.11

802.11 est un ensemble de normes pour les communications par réseau local sans fil (WLAN), développé par le comité de normes IEEE LAN/MAN (IEEE 802).

802.11b/g/n

802.11b/g/n peut partager le même matériel et utiliser la bande 2.4 GHz. 802.11b prend en charge une bande passante jusqu'à 11 Mbit/s, 802.11n prend en charge une bande passante jusqu'à 150 Mbits/s. Les périphériques 802.11b/g/n peuvent parfois souffrir d'interférences provenant de fours à micro-ondes, des téléphones sans-fil et des périphériques Bluetooth.

Point d'accès

Un point d'accès ou point d'accès sans fil (AP ou WAP) est un périphérique qui relie les périphériques de communication sans fil ensemble sur des réseaux locaux sans fil (WLAN), et fait office d'émetteur et récepteur central des signaux radio du WLAN.

ADF

Un chargeur automatique de documents (ADF) est un module de numérisation pouvant charger automatiquement un document original afin de numériser une pile de documents en une seule tâche.

AppleTalk

Suite de protocoles réseau propriétaires développée par Apple, Inc. Cette suite de protocoles, intégrée aux premiers produits Mac (1984), est désormais tombée en désuétude au profit de la pile de protocoles réseau TCP/IP.

Profondeur de bit

Terme d'infographie désignant le nombre de bits représentant la couleur d'un pixel dans une image matricielle. Une profondeur de bit (ou de couleur) plus élevée permet d'obtenir une gamme de couleurs plus large. Plus le nombre de bits est élevé, plus le nombre de couleurs possibles est grand. Une couleur codée sur 1 bit est communément qualifiée de monochrome ou noir et blanc.

BMP

Format d'images matricielles utilisé par le sous-système graphique de Microsoft Windows (GDI) et, communément, comme format de fichiers image sur cette plate-forme.

BOOTP

Protocole d'amorçage. Protocole réseau permettant d'attribuer automatiquement une adresse IP à un client du réseau. Ceci s'effectue généralement dans le processus bootstrap d'ordinateurs ou de systèmes d'exploitation les exécutant. Les serveurs BOOTP attribuent l'adresse IP à chaque client à partir d'un ensemble d'adresses. Le protocole BOOTP permet aux postes de travail qui ne disposent pas de disque dur d'obtenir une adresse IP avant d'amorcer un système d'exploitation.

CCD

Le capteur à transfert de charge (CCD) est un élément matériel permettant de numériser un document. Un dispositif de verrouillage des capteurs CCD est également utilisé pour maintenir le module CCD afin d'empêcher tout dommage pendant le transport.

Assemblage

Méthode d'impression de documents comportant plusieurs exemplaires en différents jeux de tirages. Lorsque le tri est sélectionné, le périphérique imprime un jeu dans son intégralité avant d'imprimer d'autres exemplaires.

Panneau de commande

Le panneau de commande est une zone plane, généralement verticale, sur laquelle s'affichent les outils de commande et de surveillance. Il se trouve généralement à l'avant de l'appareil.

Couverture

Terme d'impression correspondant à une mesure de l'utilisation du toner. Par exemple, une couverture de 5 % signifie qu'une feuille de papier au format A4 comporte environ 5 % d'image ou de texte. Si le papier ou l'original comporte des images complexes ou une grande quantité de texte, la couverture sera supérieure à 5 % et l'utilisation du toner sera équivalente à cette couverture.

CSV

Valeurs séparées par des virgules (CSV). Format de fichier utilisé pour échanger des données entre des applications différentes. Ce format de fichier, utilisable sous Microsoft Excel, est devenu une norme de facto, même sous les environnements autres que Microsoft.

DADF

Un chargeur automatique de documents recto-verso (DADF) est un module de numérisation pouvant charger automatiquement un document original puis le retourner, afin de numériser des documents recto-verso.

Par défaut

Valeur ou paramètre appliqué en sortie d'usine ou lorsque l'appareil a été réinitialisé.

DHCP

Un protocole de configuration dynamique de l'hôte (DHCP) est un protocole réseau client-serveur. Un serveur DHCP fournit des paramètres de configuration spécifiques à l'hôte client DHCP demandant, généralement, des informations requises par l'hôte client pour participer à un réseau IP. Le protocole DHCP permet également l'attribution d'adresses IP aux hôtes client.

DIMM

Le module mémoire double en ligne (DIMM) est une carte électronique qui contient de la mémoire. Une carte DIMM stocke toutes les données de l'appareil, par exemple les données d'impression ou les données de télécopie reçues.

DLNA

Le Digital Living Network Alliance (DLNA) est une norme qui permet aux appareils d'un réseau domestique de partager des informations entre eux à travers tout le réseau.

DNS

Le serveur de nom de domaine (DNS) est un système qui stocke des informations associées au nom de domaine dans une base de données répartie sur des réseaux, comme Internet.

Imprimante matricielle

Type d'imprimante dont la tête d'impression balaie la page de part et d'autre, puis transfère l'encre en frappant un ruban encreur ; ce principe de fonctionnement est analogue à celui d'une machine à écrire.

DPI

Unité de mesure de la résolution de numérisation et d'impression. De manière générale, une forte valeur de PPP se traduit par une plus grande résolution, des détails d'image plus fins et un volume de fichier plus élevé.

DRPD

Détection sélective de tonalité d'appel. Le service téléphonique de sonnerie distincte permet à un utilisateur de se servir d'une seule ligne téléphonique pour répondre à différents numéros de téléphone.

Recto/Verso

Fonctionnalité permettant un retournement automatique d'une feuille de papier afin d'imprimer (ou de numériser) sur les deux faces du papier. Une imprimante équipée d'un module Recto/Verso peut imprimer sur les deux côtés du papier en un seul cycle d'impression.

Capacité de traitement

Quantité de pages n'affectant pas les performances de l'imprimante sur un mois. Généralement, l'imprimante a une durée de vie limitée par exemple au nombre de pages par an. Cette durée de vie correspond à la capacité moyenne d'impression, qui couvre généralement la période de garantie. Par exemple, si la capacité de traitement est 48 000 pages par mois en supposant 20 jours de travail, une imprimante est limitée à 2 400 pages par jour.

ECM

Le mode de correction d'erreur (ECM) est un mode de transmission facultatif intégré aux télécopieurs de classe 1 ou aux modems de télécopie. Ce mode détecte et corrige automatiquement toute erreur de transmission de télécopie provoquée par du bruit sur la ligne téléphonique.

Émulation

Procédé permettant de reproduire le fonctionnement d'un appareil sur un autre.

Un émulateur réplique les fonctions d'un système sur un système différent de telle façon que le second fonctionne exactement comme le premier. L'émulation consiste à reproduire rigoureusement le comportement externe, ce qui la différencie de la simulation, qui renvoie à la simulation du modèle abstrait d'un système en prenant en considération le fonctionnement interne.

Ethernet

Technologie de réseau informatique reposant sur des trames, pour des réseaux locaux (LAN). Il définit le câblage et la transmission de signaux de la couche physique, et les formats de trame et les protocoles pour la couche de contrôle d'accès au support (MAC)/couche liaison de données du modèle OSI. Ethernet est principalement standardisé en IEEE 802.3. C'est devenu la technologie de réseau local la plus répandue depuis les années 1990 jusqu'à aujourd'hui.

EtherTalk

Suite de protocoles réseau développée par Apple Computer. Cette suite de protocoles, intégrée aux premiers produits Mac (1984), est désormais tombée en désuétude au profit de la pile de protocoles réseau TCP/IP.

FDI

L'interface pour périphérique étranger (FDI) est une carte installée à l'intérieur de l'appareil afin de permettre l'installation d'un périphérique tiers comme un monnayeur ou un lecteur de cartes. Vous pourrez ainsi activer un service d'impression payant sur votre appareil.

FTP

Un protocole de transfert de fichiers (FTP) est un protocole très répandu d'échange de fichiers sur tout réseau prenant en charge les protocoles TCP/IP (Internet ou Intranet).

Unité de chauffe

Pièce de l'imprimante laser qui fixe le toner sur le support d'impression. Cette unité est constituée d'un rouleau thermique et d'un rouleau presseur. Une fois le toner transféré sur le papier, l'unité de chauffe applique la chaleur et la pression requises pour que le toner adhère de manière permanente sur le papier; c'est la raison pour laquelle le papier est chaud en sortant de l'imprimante laser.

Passerelle

Connexion entre des réseaux informatiques ou entre un réseau informatique et une ligne téléphonique. Celle-ci est très répandue, puisqu'il s'agit d'un ordinateur ou d'un réseau qui autorise l'accès à un autre ordinateur ou réseau.

Niveaux de gris

Nuances de gris représentant les parties claires et foncées d'une image lorsque les images couleur sont converties en niveau de gris; les couleurs sont représentées par différents niveaux de gris.

Demi-teinte

Type d'image simulant des niveaux de gris en variant le nombre de points. Les zones très riches en couleur se composent d'un grand nombre de points, tandis que les zones plus claires se composent d'un moins grand nombre de points.

Périphérique de stockage de masse (disque dur)

Le périphérique de stockage de masse, couramment appelé disque dur, est un périphérique de stockage non volatil qui enregistre des données codées numériquement sur des plateaux en rotation rapide recouverts d'une surface magnétique.

IEEE

L'IEEE (IEEE) est une organisation professionnelle internationale à but non lucratif dédiée à l'avancée des technologies liées à l'électricité.

IEEE 1284

Norme relative au port parallèle 1284 mise au point par l'IEEE (Institute of Electrical and Electronics Engineers). Le terme « 1284-B » renvoie à un type de fiche spécifique pour câbles parallèles se connectant au périphérique (par exemple, une imprimante).

Intranet

Réseau privé qui utilise des protocoles Internet, une connectivité réseau et éventuellement le système public de télécommunications pour partager de manière sécurisée une partie des informations ou opérations d'une organisation avec ses employés. Parfois, le terme désigne seulement le service le plus visible, le site Web interne.

Adresse IP

Une adresse de protocole Internet (adresse IP) est un nombre unique permettant d'identifier les périphériques d'un réseau IP afin qu'ils échangent des données.

IPM

Unité de mesure de la vitesse d'une imprimante. Le nombre d'images par minute indique le nombre de feuilles recto que l'imprimante peut terminer en une minute.

IPP

Le protocole d'impression Internet (IPP) est un protocole normalisé permettant l'impression ainsi que la gestion notamment des tâches d'impression, des formats de supports ou encore de la résolution. Le protocole IPP peut être utilisé en local ou via Internet pour des centaines d'imprimantes et prend en charge le contrôle d'accès et l'authentification, ce qui en fait une technologie d'impression plus fiable et plus sécurisée que ses prédécesseurs.

IPX/SPX

IPX/SPX est l'acronyme de Internet protocole d'échange de paquets entre réseaux/protocole d'échange de paquets séquentiels. Ce sont des protocoles réseaux utilisés par les systèmes d'exploitation Novell NetWare. Les protocoles IPX et SPX offrent des services de connexion similaires à TCP/IP. Le protocole IPX est comparable au protocole IP; et SPX, au protocole TCP. IPX/SPX ont été conçus initialement pour les réseaux locaux (LAN). À ce titre, ils sont des protocoles très performants pour cet usage (généralement, les performances dépassent celles des protocoles TCP/IP sur un réseau local).

ISO

L'organisme international de normalisation (ISO) est composé de représentants d'institutions de normalisation nationales. Il définit des normes commerciales et industrielles à l'échelle mondiale.

ITU-T

L'union internationale des télécommunications est un organisme international de normalisation et de régulation des télécommunications et des transmissions hertziennes internationales. Ses missions principales incluent la normalisation et l'attribution de bandes de fréquences hertziennes, et la gestion de l'interconnexion entre les différents pays afin de permettre les appels internationaux. Le -t de ITU-T renvoie à télécommunication.

Mire ITU-T N° 1

Mire de test normalisée, publiée par l'ITU-T, pour les transmissions de télécopies.

JBIG

Norme de compression d'image sans pertes de précision ou de qualité, développée pour la compression des images binaires, notamment des télécopies, mais aussi pour d'autres images.

JPEG

Le groupe mixte d'experts en photographie (JPEG) est un format de compression avec pertes utilisée pour les photographies. Ce format est utilisé pour le stockage et la transmission de photographies sur Internet.

LDAP

Le protocole d'accès à l'annuaire léger (LDAP) est un protocole réseau d'interrogation et de modification des services d'annuaire sur TCP/IP.

Voyant

Semi-conducteur qui indique l'état de l'appareil.

Adresse MAC

Le contrôle d'accès au support (MAC) est un identifiant unique associé à une carte réseau. Une adresse MAC est un identifiant unique codé sur 48 bits, généralement représenté par 12 caractères hexadécimaux groupés par paires (par exemple, 00-00-0c-34-11-4e). Cette adresse est généralement programmée dans la mémoire morte de la carte réseau par le constructeur et facilite la détection des machines locales par les routeurs sur des réseaux de grandes dimensions.

MFP

Le périphérique multifonction (MFP) est un équipement bureautique doté des fonctionnalités suivantes : impression, télécopie, scanner, etc.

MH

MH (Modified Huffman) est une méthode de compression pour diminuer la quantité de données à transmettre entre les télécopieurs pour transférer l'image recommandée par l'ITU-T T.4. MH est un schéma de codage de longueur d'exécution basé sur un livre de codes, optimisé pour compresser efficacement l'espace blanc. Dans la mesure où la plupart des télécopies sont constituées d'espaces blancs, ce procédé réduit les temps de transmission de la plupart des télécopies.

MMR

Le Modified Modified READ est un algorithme de compression recommandé par l'ITU-T T.6.

Modem

Appareil permettant de moduler le signal d'une porteuse afin d'encoder des données numériques et de démoduler un tel signal afin de décoder des données transmises.

MR

Le MR (Modified Read) est un algorithme de compression recommandé par l'ITU-T T.4. MR code la première ligne numérisée à l'aide de MH. La ligne suivante est comparée à la première ; ensuite, les différences sont établies puis encodées et transmises.

NetWare

Système d'exploitation réseau développé par Novell, Inc. À l'origine, il utilisait le multitâche coopératif pour exécuter plusieurs services sur un micro-ordinateur et les protocoles réseau reposaient sur la pile XNS de Xerox. Aujourd'hui, NetWare prend en charge aussi bien TCP/IP que IPX/SPX.

OPC

Dispositif créant une image virtuelle pour l'impression à l'aide d'un faisceau laser émis par l'imprimante laser; il est généralement de couleur verte ou rouille et de forme cylindrique.

Avec le temps, une unité d'imagerie comprenant un tambour use la surface de ce dernier lorsqu'elle est utilisée dans l'imprimante et elle doit être remplacée de manière appropriée puisqu'elle est usée suite au contact avec la brosse de développement de la cartouche, le dispositif de nettoyage et le papier.

Originaux

Premier exemplaire d'un document comme une photographie ou du texte, qui est copié, reproduit ou traduit afin de produire d'autres exemplaires, mais qui n'est pas issu d'un autre document.

OSI

L'interconnexion de systèmes ouverts (OSI) est un modèle de transmission des données développé par l'Organisation internationale de normalisation (ISO). Le modèle OSI définit une méthode standard et modulaire de conception des réseaux qui divise l'ensemble des fonctions complexes nécessaires en des couches fonctionnelles, autonomes et administrables. Les couches sont, de haut en bas, les suivantes : application, présentation, session, transport, réseau, liaison de données et physique.

Autocommutateur

Équipement de commutation téléphonique automatique destiné aux entreprises privées.

PCL

Le langage de commande d'imprimante (PCL) est un langage de description de page (LDP), devenu une norme de l'industrie, développé par HP comme protocole d'impression. Développé à l'origine pour les imprimantes à jet d'encre, PCL a été appliqué aux imprimantes thermiques, matricielles et aux imprimantes laser.

PDF

Le format PDF (PDF) est un format de fichier propriétaire développé par Adobe Systems pour représenter les documents bidimensionnels dans un format indépendant du périphérique ou de la résolution.

PostScript

PS (PostScript) est un langage de description de page et de programmation utilisé principalement dans les domaines de la publication électronique et assistée par ordinateur. Il est exécuté dans un interpréteur pour générer une image.

Pilote d'impression

Programme utilisé pour transmettre des commandes et des données de l'ordinateur vers l'imprimante.

Support d'impression

Support tel qu'une feuille, une enveloppe, une étiquette et un transparent pouvant être utilisé dans une imprimante, un scanner, un télécopieur ou un copieur.

PPM

Unité de mesure permettant de déterminer la cadence d'une imprimante, c'est-à-dire le nombre de pages pouvant être produites par l'imprimante en une minute.

Fichier PRN

Interface du pilote d'un périphérique permettant au logiciel d'interagir avec le pilote du périphérique en utilisant des appels de système d'entrée/sortie standard, simplifiant ainsi de nombreuses tâches.

Protocole

Convention ou norme qui contrôle ou permet la connexion, la communication, et le transfert de données entre deux points terminaux de calcul.

PS

Voir PostScript.

PSTN

Réseau des réseaux téléphoniques à commutation de circuits internationaux généralement acheminé, sur les sites industriels, via le standard téléphonique.

RADIUS

RADIUS (Remote Authentication Dial In User Service) est un protocole d'authentification et de comptabilité pour un utilisateur distant. RADIUS permet une gestion centralisée des données d'authentification comme les noms d'utilisateur et les mots de passe à l'aide d'un concept AAA (authentification, autorisation, et comptabilité) pour gérer l'accès au réseau.

Résolution

Précision d'une image, mesurée en points par pouce. Plus le nombre de ppp est élevé, plus la résolution est élevée.

SMB

Le bloc de message serveur (SMB) est un protocole réseau dédié principalement au partage de fichiers, aux imprimantes, aux ports série et à divers échanges entre les nœuds d'un réseau. Ce protocole permet également un système de communication interprocessus authentifié.

SMTP

Le protocole simple de transfert de courrier (SMTP) est une norme de transmission de messages sur Internet. Le protocole SMTP, reposant sur du texte, est relativement simple. Un ou plusieurs destinataires du message sont définis, puis le texte du message est transféré. Il s'agit d'un protocole client-serveur permettant à un client de transmettre des messages électroniques au serveur.

SSID

L'identifiant d'ensemble de services (SSID) est un nom d'un réseau local sans fil (WLAN). Tous les périphériques sans fil d'un WLAN utilisent le même SSID pour communiquer les uns avec les autres. Les SSID respectent la casse et ont une longueur maximale de 32 caractères.

Masque de sous-réseau

Code utilisé conjointement à l'adresse réseau permettant de déterminer la partie de l'adresse correspondant à l'adresse réseau et la partie de l'adresse correspondant à l'adresse de l'hôte.

TCP/IP

Le protocole de contrôle de transmission (TCP) et le protocole Internet (IP) sont un ensemble de protocoles de communication implémentant la pile de protocoles sur laquelle fonctionnent Internet et la plupart des réseaux commerciaux.

TCR

Le rapport de confirmation de transmission (TCR) est un journal fournissant des informations sur chaque transmission, telles que l'état de la tâche, le résultat de la transmission et le nombre de pages envoyées. L'impression de ce journal peut être paramétrée pour être effectuée après chaque tâche ou bien après chaque échec de transmission.

TIFF

Format d'image matricielle à résolution variable. De manière générale, le format TIFF correspond aux données image provenant d'un scanner. Les images TIFF utilisent des balises et des mots-clés définissant les caractéristiques de l'image incluse au fichier. Ce format flexible et multi-plateforme peut être utilisé pour des images créées sous différentes applications de traitement d'images.

Cartouche de toner

Sorte de bouteille ou de récipient se trouvant dans un appareil comme une imprimante et contenant du toner. Le toner est une poudre utilisée dans les imprimantes laser et les photocopieurs qui forme le texte et les images sur le papier imprimé. Le toner est fondu en utilisant la combinaison chaleur/pression de l'unité de chauffe et se fixe dans les fibres du papier.

TWAIN

Norme de l'industrie relative aux scanners et aux logiciels. En utilisant un scanner compatible TWAIN avec un programme compatible TWAIN, une tâche de numérisation peut être lancée depuis ce programme. C'est une capture d'image API pour systèmes d'exploitation Microsoft Windows et Apple Mac.

Chemin UNC

La convention de nommage uniforme (UNC) est une méthode standard permettant d'accéder à des ressources partagées sous Windows NT ainsi que sous d'autres produits Microsoft. Le format d'un chemin UNC est : \\<nomduserveur>\<nomdepartage>\<répertoire supplémentaire>

URL

Le localisateur uniforme de ressource (URL) est l'adresse globale des documents et des ressources sur Internet. La première partie de l'adresse indique le protocole utilisé, la seconde partie spécifie l'adresse IP ou le nom de domaine correspondant à l'emplacement de la ressource.

USB

Le bus série universel (USB) est une norme développée par USB Implementers Forum, Inc. pour connecter les ordinateurs et les périphériques. Contrairement au port parallèle, le port USB est conçu pour permettre de connecter un seul ordinateur à plusieurs périphériques.

Filigrane

Image reconnaissable ou motif plus clair sur le papier, visible par transparence. Les filigranes ont été initialement introduits à Bologne, en Italie, en 1282. Ils ont été utilisés par les fabricants de papier afin d'identifier leurs produits, sur les timbres, les billets de banque et autres documents officiels afin d'empêcher la contrefaçon.

WEP

WEP (Wired Equivalent Privacy) est un protocole de sécurité spécifié dans l'IEEE 802.11 pour fournir le même niveau de sécurité que celui d'un réseau local câblé. WEP procure la sécurité en chiffrant les données hertziennes afin de les protéger lorsqu'elles sont transmises d'un point final à un autre.

WIA

Architecture graphique lancée initialement sous Windows Me et Windows XP. Une tâche de numérisation peut être lancée à partir de ces systèmes d'exploitation à l'aide d'un scanner compatible WIA.

WPA

L'accès protégé Wi-Fi (WPA) est une classe de systèmes pour sécuriser les réseaux d'ordinateurs sans fil (Wi-Fi), qui a été créée pour améliorer les fonctionnalités de sécurité de WEP.

WPA-PSK

L'accès protégé Wi-Fi avec clé pré-partagée (WPA Pre-Shared Key) est un mode spécial de WPA pour les petites entreprises ou les utilisateurs personnels. Une clé partagée, ou un mot de passe, est configuré dans le point d'accès sans fil (WAP) et n'importe quels portables ou périphériques de bureau sans fil. WPA-PSK génère une clé unique pour chaque session entre un client sans fil et le WAP associé pour une sécurité plus évoluée.

WPS

Le paramétrage protégé Wi-Fi (WPS) est un standard permettant de créer un réseau local sans fil. Si votre point d'accès sans fil prend en charge le WPS, vous pouvez configurer la connexion du réseau sans fil facilement sans avoir à utiliser un ordinateur.

XPS

La spécification papier XML (XPS) est une spécification de langage de description de page (PDL) et un nouveau format de document, développé par Microsoft, qui présente les avantages du document portable et du document électronique. Il s'agit d'un format de document vectoriel indépendant du périphérique, basé sur XML et sur un nouveau chemin d'impression.

Index

A

assistant de numrisation 233

B

Bac

chargement manuel 41

modification du format du bac 38

rglage de la largeur et de la longueur 38, 45

bac polyvalent

conseils d'utilisation 41

utilisation de support spcial 41

bourrage

astuces pour viter les bourrages papier 87

dgager le papier 93

suppression d'un document original 88

C

caractristiques techniques 105

support dimpression 107

carnet d'adresses

configuration gnrale 204

enregistrement 210, 211

modification 211, 212

utilisation 210

cartouche de toner

autonomie estime 73

instructions de manipulation 72

nonDell et recharges 72

redistribution du toner 74, 76

stockage 72

cble USB

installation du pilote 26, 29, 133, 135

reinstallation du pilote 134, 137

chargement

papier dans le bac 1 39

support spcial 41

chargement manuel

chargement 41

configuration de l'mulation 203

configuration du carnet d'adresses 210

configuration machine

tat de l'appareil 180, 186, 187, 193, 197

consommables

autonomie estime de la cartouche de toner 73

commande 68

remplacement de la cartouche de toner 76

suivi de la dure de vie des consommables 78

convention 12

copie

configuration gnrale 180, 56

rduction ou agrandissement de copies 57

copie de carte d'identit 58

cran LCD

parcourir ltat de l'appareil 180, 186, 187, 193, 197

D

Dell printer experience 263

dossier de documents 204

configuration gnrale 204

E

email

configuration gnrale 203

envoi de tlcopies

envoi multiple 63

F

filigrane	
creation	219
modification	219
supprimer	219
fonction de la memoire du disque dur	250
fonction de numrisation	230
fonction de tlcopie	238
fonctions	5
caractristique du support dimpression	
107,	177
fonctions d'impression	214
Fonctions spciales	207

G

glossaire	298
-----------	-----

I

icônes gnrales	12
impression co	53
impression de surimpression	
creation	220
Imprimer	221
supprimer	221

impression dun document	
Linux	227
Macintosh	225
impression N pages sur 1	
Macintosh	226
Imprimer	
configuration gnrale	179
systèmes d'exploitation mobiles	173
imprimer	
changer les rglages dimpression par dfaut	214
fonctions spciales d'impression	216
impression dans un fichier	215
Windows	50
Macintosh	226
Linux	227
Macintosh	225
plusieurs pages sur une seule feuille	
Macintosh	226
utilisation de lUtilitaire dimpression	
directe	224
informations lgales	114
informations sur lappareil	180, 186, 187, 193, 197
installation	

accessoires	70
-------------	----

L

Linux	
imprimer	227, 135, 146
numrisation	235
problèmes Linux courants	294, 228
rinstallation du pilote pour une connexion par cble USB	137
unified driver configurator	268, 142

M

Macintosh	
configuration requise	111
imprimer	225, 133, 145
numrisation	234
problèmes Macintosh courants	293
rinstallation du pilote pour une connexion par cble USB	134
utilisation de SetIP	141
menu imprimer	179
message derreur	99
mise en place des originaux	47
mise en place dun appareil	
rglage de laltitude	208

mmoire facultative

configuration de la mmoire facultative
250

mulation

configuration gnrale 203

N

nettoyage

extrieur 80

intrieur 81

module de numrisation 84

rouleau dentraînement 83

nettoyage dun appareil 80

Numrisation

numrisation avec l'assistant de
numrisation Dell 233

numrisation

configuration gnrale 192

informations de base 230

Numrisation avec le pilote WIA 233, 231,
232, 235, 234

numrisation sous Linux 235

numrisation sous Macintosh 234

P

panneau de commande 23

paramètres gnraux 194

paramètres par dfaut

paramètres du bac 45

pièces de rechange 69

pilote PostScript

dpannage 297

prférences de limprimante

Linux 228

problème

problèmes concernant le système
d'exploitation 292

problèmes

problèmes d'impression 274, 273, 272,
287, 290, 288, 279

programme SetIP 140, 171

prparation du type d'original 46

prsentation des menus 31

prsentation du voyant Statut 96

R

rapports

informations sur l'appareil 180, 187, 189,
190, 193, 194, 198

rglages favoris pour limpression 52

rseau

configuration d'un rseau cbl 140, 150,
204, 205

Configuration IPv6 148

environnement d'installation 113

installation du pilote

Linux 146

Macintosh 145

Windows 143

programme SetIP 140, 141, 142, 171,
139

rseau sans fil

cble rseau 170

rsolution

tlcopie 64

S

saisie de caractères 209

sans fil

cble USB 160

mode adhoc 150

Mode Infrastructure 150

WPS					
dconnexion	153, 154				
PBC	154, 155				
scurit					
Informations	13				
symboles	13				
Service Web intgr	255				
support de sortie papier	46				
support dimpression					
carte	44				
enveloppe	42				
papier primprim	44				
rglage du format de papier	45				
support de sortie papier	107, 41				
tiquettes	43				
T					
tat	24				
tat de l'imprimante Dell	261				
tlcopie					
prparation lenvoi de tlcopie	61				
rception en mode Fax	64, 65				
tlcopier					
ajout de documents une tlcopie					
programme	241				
configuration gnrale	187				
envoi d'une tlcopie depuis l'ordinateur	239,	243, 240, 241			
Impression automatique dun rapport de tlcopie	249				
impression de tlcopies recto verso	248				
modification des modes de rception	245				
rception avec un tlphone auxiliaire	246,	244,	249, 246, 247, 245, 238		
transfert d'une tlcopie envoye vers une autre destination	242				
touche					
co	23				
pav numrique	24				
wps	23				
U					
Unix					
configuration requise	112				
USB	202				
configuration gnrale USB	202				
utilisation de laide	53, 227				
utilitaire d'impression directe	224				
Utilitaire de commande de fournitures	254				
utilitaire de mise jour de microprogramme	253				
V					
vue arrière	22				
vue avant	20				
W					
Windows					
configuration requise	110				
installation du pilote pour une connexion par cble USB	26, 29, 143				
problèmes Windows courants	292				
utilisation de SetIP	140, 171				