

**FR** Français

## Mode d'emploi

### LAVE-VAISSELLE - Sommaire

Mode d'emploi, 1  
Informations de Sécurité Importantes, 2-3  
Service, 4  
Fiche produit, 4  
Installation, 5-6  
Description de l'appareil, 7  
Sel régénérant et Produit de rinçage, 8  
Charger les paniers, 9-10  
Produit de lavage et utilisation du lave-vaisselle, 11  
Programmes, 12  
Programmes spéciaux et Options, 13  
Entretien et soin, 14  
Anomalies et remèdes, 15



## LÉGENDE DES SYMBOLES



## FR INFORMATIONS DE SÉCURITÉ IMPORTANTES

**⚠** Lire attentivement les consignes avant toute utilisation. Elles contiennent des informations importantes pour une installation, une utilisation et un entretien en toute sécurité. Conserver ce manuel en lieu sûr pour une consultation future. Si l'appareil est vendu, donné ou déplacé, le manuel devra l'accompagner.

Déballer complètement l'appareil et vérifiez si le transport ne l'a pas endommagé. Le cas échéant, contacter le revendeur et interrompre l'installation.

### **⚠ Pour utiliser le lave-vaisselle, suivre les précautions suivantes :**

- L'appareil doit être utilisé pour le lavage de la vaisselle domestique conformément aux consignes figurant dans ce manuel.
- L'appareil peut être utilisé par des enfants de plus de 8 ans et des personnes présentant des capacités physiques, sensorielles ou mentales limitées, voire dépourvues de l'expérience et des connaissances nécessaires, sous surveillance et après avoir reçu les instructions nécessaires quant à l'utilisation de l'appareil en toute sécurité. Une compréhension des risques est également nécessaire. Les enfants ne sont pas autorisés à jouer avec l'appareil.
- Les enfants ne sont pas autorisés à nettoyer ni effectuer l'entretien de l'appareil sans surveillance.
- Ne pas installer l'appareil à l'extérieur, même dans un endroit protégé. Il est extrêmement dangereux de l'exposer à la pluie et aux orages.
- Ne pas conserver de matériaux inflammables à proximité de l'appareil.
- L'eau dans l'appareil n'est pas potable.
- Ne pas utiliser de solvants dans l'appareil : risque d'explosion !
- Ne pas laisser la porte ouverte, car elle présente un danger de trébuchement.
- Ne rien poser sur la porte ouverte. Ne pas s'asseoir ni monter sur la porte car la machine pourrait basculer.
- Ouverte, la porte de la machine ne peut supporter que le poids du tiroir rempli.

- Le robinet d'alimentation en eau doit être fermé et la fiche enlevée de la prise électrique au terme de chaque cycle et avant le nettoyage de l'appareil en vue des travaux d'entretien. Débrancher également en cas de dysfonctionnement.
- Seul un technicien qualifié est apte à effectuer les réparations et les modifications techniques.
- Pour débrancher l'appareil, toujours extraire la fiche de la prise principale. Ne pas tirer sur le câble.
- **⚠** Pour éviter tout risque de coupure, l'utilisation de gants spéciaux est nécessaire pour l'assemblage de l'appareil.
- Pendant l'utilisation, l'accès à la paroi arrière doit être limité de façon durable, en rapprochant par exemple la machine du mur ou d'un meuble.
- Conserver les matériaux d'emballage hors de portée des enfants. Les emballages ne sont pas des jouets.
- Les enfants ne sont pas autorisés à jouer avec l'appareil.
- Ranger les produits de nettoyage, de rinçage et le sel hors de portée des enfants.
- La machine est conçue pour un usage domestique exclusivement.
- L'appareil ne peut pas être utilisé avant que l'installation ait été menée à terme.

### **≡ CONSIGNES DE MISE À LA TERRE**

- Cet appareil doit être mis à la terre. En cas de dysfonctionnement ou de panne, une prise de terre réduit le risque d'électrocution en permettant au courant électrique de suivre un chemin de moindre résistance. Cet appareil est doté d'un cordon comportant un conducteur de terre et d'une fiche de mise à la terre.
- La fiche doit être branchée sur une prise de courant compatible, installée et mise à la terre conformément aux codes et réglementations en vigueur dans le pays.
- Éviter les allonges et les adaptateurs pour relier la machine à la prise.
- **⚡** Un mauvais branchement du conducteur de terre de l'appareil peut entraîner un risque d'électrocution.
- En cas de doute, consulter un électricien

qualifié ou un préposé du service pour s'assurer que l'appareil est correctement mis à la terre. Ne pas modifier la fiche fournie avec l'appareil si elle n'est pas compatible avec la prise de courant. Demander à un électricien qualifié d'installer une prise adaptée.

### UTILISATION APPROPRIÉE

- L'accès à la prise principale doit être assuré au terme de l'installation afin de pouvoir débrancher la machine le cas échéant.
- Pour charger l'appareil:
  - 1 - Placer les objets coupants de sorte à ne pas endommager le joint de la porte.
  - 2 - **AVERTISSEMENT:** Les couteaux et les autres utensiles présentant des pointes coupantes doivent être placés dans le panier à couverts. Les pointes et lames doivent être orientées vers le bas ou placées à l'horizontale. La partie coupante doit être tournée vers l'arrière de la machine.
- Utiliser uniquement des produits de lavage et de rinçage pour lave-vaisselle automatique.
- **AVERTISSEMENT:** Certains produits de lavage pour lave-vaisselle sont très alcalins. Ils peuvent s'avérer extrêmement dangereux en cas d'ingestion. Éviter tout contact avec la peau et les yeux et tenir les enfants à l'écart de l'appareil lorsque la porte est ouverte. Vérifier que le bac de produit de lavage est vide une fois le cycle de lavage achevé.
- ⚡ • Si le cordon d'alimentation est endommagé, il doit être remplacé par le fabricant, son agent d'entretien ou une personne aux qualifications identiques pour éviter tout danger.
- Pendant l'installation, l'alimentation électrique ne doit pas subir des déformations ou un aplatissement excessifs ou dangereux. Ne pas altérer les commandes.
- ♻️ • Pour éliminer les matériaux d'emballage, respecter la législation locale en termes de recyclage.
- Utiliser l'appareil uniquement pour l'usage auquel il est destiné.
- La machine doit être reliée à une alimentation d'eau à l'aide de tuyaux neufs. Les tuyaux usagés doivent être évités.

- Le nombre maximal de couverts pour lequel la machine est prévue figure dans la fiche produit.



### PROTECTION DE L'ENVIRONNEMENT

- La machine a été fabriquée à partir de matériaux recyclables ou réutilisables. La mise au rebut doit être réalisée conformément à la législation locale en la matière. Avant la mise au rebut, veuillez à couper le cordon d'alimentation pour éviter toute réutilisation de l'appareil.
- Pour de plus amples informations sur la prise en charge et le recyclage de ce produit, contactez les autorités locales compétentes en termes de tri sélectif ou votre revendeur.



### MISE AU REBUT DE L'EMBALLAGE

- L'emballage peut être intégralement recyclé, comme l'indique le symbole Recyclable. Les différentes parties de l'emballage ne doivent pas être dispersées dans la nature, mais mise au rebut conformément à la législation locale.
- ⚡ • La Directive européenne 2012/19/EU relative aux déchets d'équipements électriques et électroniques (DEEE) stipule que les appareils domestiques doivent faire l'objet d'une collecte séparée de celle des déchets domestiques. Les appareils en fin de vie doivent être collectés séparément afin d'optimiser le coût de réutilisation et de recyclage des matériaux composant la machine tout en évitant les effets néfastes pour l'atmosphère et la santé publique. Le symbole représentant une poubelle sur roues barrée d'une croix rappelle aux utilisateurs leurs obligations en termes de tri sélectif. Pour plus d'informations quant à la mise au rebut correcte des appareils domestiques, les propriétaires sont invités à prendre contact avec les autorités publiques compétentes ou leur revendeur.

## Service

### Avant d'appeler le service d'assistance technique:

- Vérifier s'il est possible de résoudre l'anomalie soi-même (*voir Anomalies et remèdes*).
- Faire repartir le programme pour s'assurer que l'inconvénient a été résolu.
- Si ce n'est pas le cas, contacter un Service d'Assistance Technique agréé.

 **Ne jamais faire appel à des techniciens non agréés.**

### Communiquer:

- le type d'anomalie;
- le modèle de l'appareil (Mod.);
- le numéro de série (S/N).

Ces informations figurent sur la plaque signalétique apposée sur l'appareil (*voir Description de l'appareil*).

## Fiche de produit

Fiche de produit	
Marque	<b>WHIRLPOOL</b>
Modèle	<b>ADP 402</b>
Capacité nominale dans un environnement standard (1)	<b>10</b>
Classe énergétique sur une échelle de A+++ (faible consommation) à D (consommation élevée)	A++
Consommation d'énergie par année en kWh (2)	211
Consommation d'énergie du cycle de lavage standard en kWh	0.74
Consommation d'énergie en mode "off" en W	0.5
Consommation d'énergie en mode "on" en W	5.0
Consommation d'eau par an en litres (3)	2520
Classe d'efficacité du séchage sur une échelle de G (efficacité minimum) à A (efficacité maximum)	A
Durée du programme pour un cycle de lavage standard en minutes	180
Durée du mode "on" en minutes	12
Émissions acoustiques dans l'air, exprimées en dB(A) re 1 pW	45
Encastrable	No
<b>NOTES</b>	
1) Les informations sur l'étiquette et sur la fiche se rapportent au cycle de lavage standard. Ce programme convient pour laver une vaisselle normalement sale, et il s'agit des programmes les plus efficaces en termes de consommation combinée d'eau et d'énergie. Le cycle de lavage standard correspond au cycle éco.	
2) Sur la base de 280 cycles de lavage standard avec une alimentation en eau froide et une consommation en modes à faible puissance. La consommation réelle d'énergie dépend des conditions d'utilisation de l'appareil	
3) Sur la base de 280 cycles de lavage standard. La consommation réelle d'énergie dépend des conditions d'utilisation de l'appareil.	

**⚠** En cas de déménagement, transporter l'appareil verticalement; si besoin est, l'incliner sur le dos.

## Raccordements hydrauliques

**⚠** L'adaptation des installations de plomberie de l'installation doit être effectuée par du personnel qualifié

Les tuyaux d'amenée et d'évacuation de l'eau peuvent être orientés vers la droite ou vers la gauche pour simplifier l'installation.

Attention à ce que les tuyaux d'arrivée et d'évacuation ne soient pas pliés ou écrasés par le lave-vaisselle.

## Raccord du tuyau d'amenée de l'eau

- A une prise d'eau fileté 3/4" gaz froide ou chaude (max. 60°C).
- Faire couler l'eau jusqu'à ce qu'elle soit limpide.
- Bien visser le tuyau d'évacuation et ouvrir le robinet.

**⚠** Si la longueur du tuyau d'amenée ne suffit pas, s'adresser à un magasin spécialisé ou à un technicien agréé (*voir Service*).

**⚠** La pression de l'eau doit être comprise entre les valeurs citées dans le tableau des Caractéristiques techniques, autrement le lave-vaisselle risque de ne pas fonctionner correctement.

**⚠** Faire attention à ce qu'il n'y ait ni pliures ni étranglements au niveau du tuyau.

## Raccordement du tuyau d'évacuation de l'eau

Raccorder le tuyau d'évacuation à une conduite d'évacuation ayant au moins 2 cm de diamètre. (A)

Le raccord du tuyau d'évacuation doit être placé entre 40 et 80 cm au-dessus du sol ou du plan d'appui du lave-vaisselle.

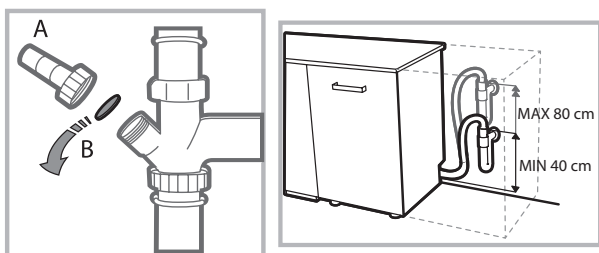

Avant de raccorder le tuyau d'évacuation de l'eau au siphon de l'évier, retirer le bouchon en plastique (B).

## Sécurité anti-fuite

Pour éviter tout risque d'inondation, le lave-vaisselle :  
- est équipé d'un dispositif qui coupe l'arrivée de l'eau en cas d'anomalie ou de fuite à l'intérieur de l'appareil.

Quelques modèles sont aussi équipés d'un dispositif de sécurité supplémentaire **New Acqua Stop**, qui garantit contre tout risque d'inondation même en cas de rupture du tuyau d'amenée de l'eau.

## **⚡** ATTENTION : TENSION DANGEREUSE !

Il ne faut en aucun cas couper le tuyau d'amenée de l'eau car il contient des parties sous tension.

## Raccordement électrique

Avant de brancher la fiche dans la prise de courant, s'assurer que :

- la prise **est bien reliée à la terre** et est conforme aux réglementations en vigueur ;
- la prise est bien apte à supporter la puissance maximale de la machine reportée sur la plaquette signalétique fixée à la contre-porte (*voir chapitre Description du lave-vaisselle*) ;
- la tension d'alimentation est bien comprise entre les valeurs figurant sur la plaque signalétique de la contre-porte ;
- la prise est bien compatible avec la fiche de l'appareil. Autrement, faire remplacer la fiche par un technicien agréé (*voir Service*); n'utiliser ni rallonges ni prises multiples.

**⚠** Après installation de l'appareil, le cordon d'alimentation électrique et la prise de courant doivent être facilement accessibles.

**⚠** Le câble ne doit être ni plié ni trop écrasé.

**⚠** Afin d'éviter tout danger, faire changer le cordon d'alimentation abîmé, par le fabricant ou par son service après-vente. (*Voir Service*)

**⚠** Nous déclinons toute responsabilité en cas de non-respect des normes énumérées ci-dessus.

## Mise en place et mise à niveau

1. Installer le lave-vaisselle sur un sol plat et rigide. Compenser les irrégularités en vissant ou en dévissant les pieds avant jusqu'à ce que l'horizontalité de l'appareil soit parfaite. Une bonne horizontalité garantit la stabilité de l'appareil et supprime tout risque de bruits et de vibrations.

2. Avant d'encaster le lave-vaisselle, coller le ruban adhésif transparent sous le plan en bois pour le protéger contre le risque de formation de condensation.

3. Installer le lave-vaisselle de manière à ce que les côtés et la paroi arrière touchent aux meubles adjacents ou au mur. L'appareil peut être encastéré sous un plan de travail continu (*voir feuille de montage*).

4. Pour régler la hauteur du pied arrière, agir sur la douille rouge à six pans située dans la partie avant du lave-vaisselle, en bas et au milieu, à l'aide d'une clé mâle à six pans, ouverture 8 mm. Tourner dans le sens des aiguilles d'une montre pour augmenter la hauteur et dans le sens inverse pour la diminuer. (*voir feuille d'instructions jointe à la documentation*)

### Conseils pour le premier lavage

Après l'installation, retirer les cales placées sous les paniers ainsi que les élastiques de fixation du panier supérieur (si prévus).

### Réglages de l'adoucisseur d'eau

Avant de lancer le premier lavage, sélectionner le niveau de dureté de l'eau du réseau. (voir chapitre *Produit de rinçage et sel régénérant*)

Lors de son premier chargement, il faut d'abord remplir l'adoucisseur d'eau puis introduire environ 1 kg de sel. Il est normal que de l'eau déborde..

Faire démarrer un cycle de lavage tout de suite après.

N'utiliser que du sel spécial lave-vaisselle.



Après remplissage du réservoir, le voyant SEL s'éteint.

 L'absence de remplissage du réservoir à sel peut endommager l'adoucisseur d'eau et l'élément chauffant.

Cet électroménager dispose de signaux sonores/bips qui signalent que la commande a été activée: allumage, fin de cycle etc..

Tous les symboles/voyants/led lumineux du bandeau de commande/afficheur peuvent avoir des couleurs différentes, flasher ou être en fixe.

Affichage d'informations utiles concernant le type de cycle sélectionné, la phase de lavage/séchage, le temps résiduel, la température etc.... etc...

Caractéristiques techniques	
<b>Dimensions</b>	largeur 45 cm hauteur 85 cm profondeur 60 cm
<b>Capacité</b>	10 couverts standard
<b>Pression eau d'alimentation</b>	0,05 ÷ 1 MPa (0,5 ÷ 10 bar) 7,25 – 145 psi
<b>Tension d'alimentation</b>	Voir étiquette des caractéristiques
<b>Puissance totale absorbée</b>	Voir étiquette des caractéristiques
<b>Fusible</b>	Voir étiquette des caractéristiques
  	Cet appareil est conforme aux Directives Communautaires suivantes: - 93/68/EEC (CE) - 2006/95/EC (Basse Tension) - 2004/108/EC (Compatibilité Electromagnétique) - 2009/125/EC (Comm. Reg. 1016/2010) (Ecodesign) - 2010/30/EC (Etiquetage) - 2011/65/EC (RoHS) - 2012/19/EU (DEEE)

# Description de l'appareil



FR

## Vue d'ensemble

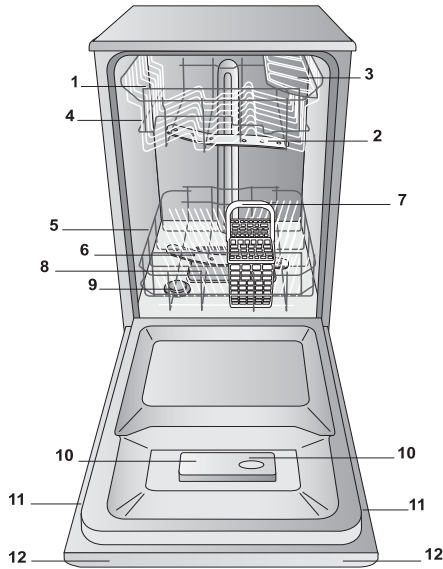

1. Panier supérieur
2. Bras de lavage supérieur
3. Clayettes rabattables
4. Réglage hauteur du panier
5. Panier inférieur
6. Bras de lavage inférieur
7. Panier à couverts
8. Filtre lavage
9. Réservoir à sel
10. Bacs produit de lavage et réservoir à produit de rinçage
11. Plaque signalétique
12. Tableau de bord

## Tableau de bord

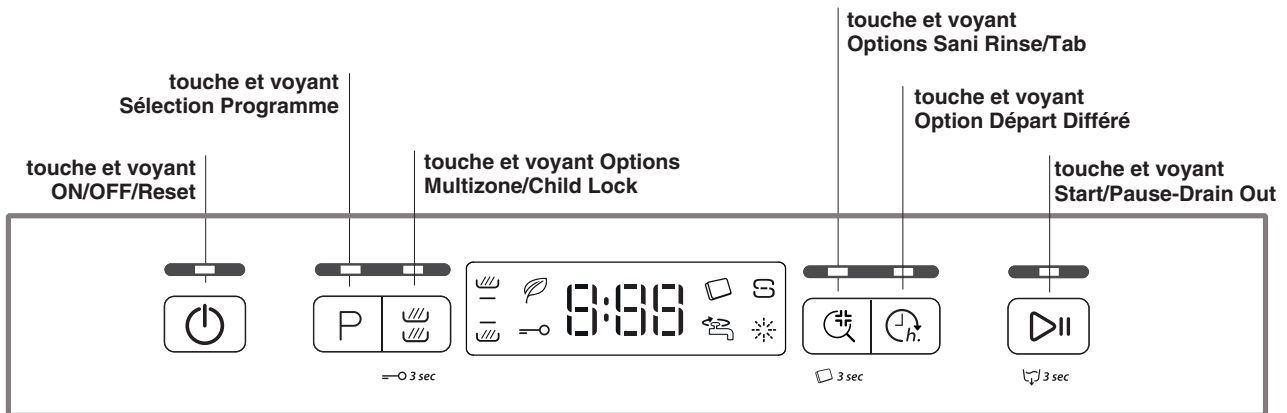

## Ecran

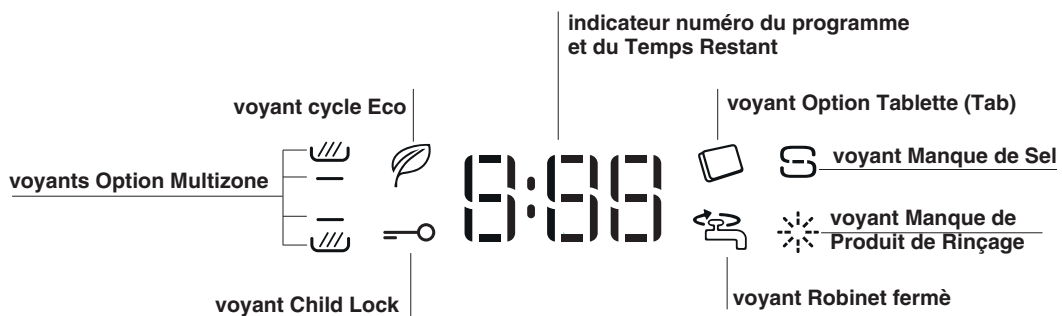

# Sel régénérant et Produit de rinçage

FR

**⚠ N'utiliser que des produits de lavage spéciaux lave-vaisselle. N'utilisez pas de sel alimentaire ou industriel.**

(Se conformer aux instructions reportées sur l'emballage).

**⚠ En cas d'utilisation d'un produit multifonction, nous conseillons malgré tout d'ajouter du sel, surtout en cas d'eau dure ou très dure.** (Se conformer aux instructions reportées sur l'emballage).

**⚠ Faute d'ajouter du sel ou du produit de rinçage, il est normal que les voyants SEL et PRODUIT DE RINÇAGE restent allumés.**

## Charger le sel régénérant

L'utilisation de sel évite la formation de CALCAIRE sur la vaisselle et sur les composants fonctionnels du lave-vaisselle.

- Il est important que le réservoir à sel ne soit jamais vide.
- Il est important de procéder au réglage de la dureté de l'eau.

Le réservoir à sel qui se trouve dans la partie inférieure du lave-vaisselle (voir *Description*) doit être rempli:

- quand le voyant SEL du bandeau s'allume;
- voir autonomie dans le tableau de dureté de l'eau.

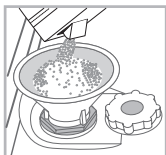

1. Sortir le panier inférieur et dévisser le couvercle du réservoir dans le sens inverse des aiguilles d'une montre.
2. Lors de la première mise en service : remplir le réservoir d'eau à ras bord.
3. Utiliser l'entonnoir (voir *figure*) pour remplir le

réservoir de sel jusqu'au bord (1 kg environ); il est tout à fait normal que de l'eau déborde.

4. Enlever l'entonnoir, éliminer les résidus de sel sur le filetage. Avant de revisser le couvercle, il faut le rincer à l'eau courante.

Nous conseillons d'effectuer cette opération à chaque chargement de sel.

Fermer soigneusement le couvercle pour éviter que du produit de lavage pénètre à l'intérieur du réservoir pendant le lavage (cela pourrait endommager irrémédiablement l'adoucisseur).

**⚠ En cas de rajout de sel, nous conseillons d'effectuer cette opération avant de démarrer le lavage.**

## Réglage dureté de l'eau

Pour obtenir un fonctionnement parfait de l'adoucisseur anti-calcaire, il faut absolument procéder à un réglage selon la dureté de l'eau de l'appartement. Se renseigner auprès de l'organisme distributeur de l'eau. La valeur sélectionnée correspond à une dureté moyenne.

- Appuyer sur la touche ON/OFF pour mettre le lave-vaisselle sous tension
- Appuyer sur la touche ON/OFF pour éteindre
- Garder la touche START/PAUSE enfoncée pendant 5 secondes, jusqu'au bip.
- Appuyer sur la touche ON/OFF pour allumer
- L'écran affiche le numéro du niveau de sélection courant et le voyant sel.
- Appuyer sur la touche **P** pour sélectionner le niveau de dureté (voir *tableau dureté*).
- Appuyer sur la touche ON/OFF pour éteindre
- Réglage effectué !

Tableau de dureté de l'eau				Autonomie moyenne-réservoir à sel avec 1 lavage par jour
niveau	°dH	°fH	mmol/l	mois
1	0 - 6	0 - 10	0 - 1	7 mois
2	6 - 11	11 - 20	1,1 - 2	5 mois
3	12 - 17	21 - 30	2,1 - 3	3 mois
4	17 - 34	31 - 60	3,1 - 6	2 mois
5	34 - 50	61 - 90	6,1 - 9	2/3 semaines

De 0°f à 10°f nous vous conseillons de ne pas utiliser de sel. La sélection 5 peut prolonger la durée.  
(\*dH = dureté en degrés allemands - °fH = dureté en degrés français - mmol/l = millimol/litre)

## Charger le produit de rinçage

Le produit de rinçage aide au SÉCHAGE de la vaisselle. Il faut remplir le réservoir à produit de rinçage :

- quand le voyant PRODUIT DE RINÇAGE s'allume sur le bandeau/écran.
- quand l'indicateur optique situé sur le couvercle du réservoir « E », passe de foncé à transparent.

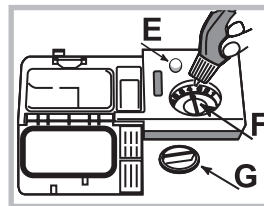

1. Ouvrir le réservoir en tournant le couvercle « G » dans le sens inverse des aiguilles d'une montre.
2. Verser le produit de rinçage sans le faire déborder. Si cela se produit, nettoyer aussitôt avec un chiffon sec.
3. Revisser le couvercle.

**Ne JAMAIS verser le liquide de rinçage directement à l'intérieur de la cuve.**

## Régler la dose de produit de rinçage

Si le résultat du séchage n'est pas satisfaisant, le dosage du produit de rinçage peut être réglé. Tourner le dispositif de réglage « F ». Possibilité de sélectionner jusqu'à 4 niveaux maximum selon le modèle de lave-vaisselle. La valeur sélectionnée correspond à un niveau moyen.

- si la vaisselle présente des traces bleuâtres, régler sur des chiffres plus bas (1-2).
- s'il y a des gouttes d'eau ou des taches de calcaire sur la vaisselle, régler sur des chiffres plus élevés (3-4).



# Charger les paniers

## Conseils

Avant de charger les paniers, débarrasser la vaisselle des déchets plus importants et vider les verres et autres récipients.

### Pas besoin de rincer préalablement à l'eau courante.

Ranger la vaisselle de manière à ce qu'elle ne bouge pas pour éviter tout risque de renversement, ranger les saladiers et les casseroles ouverture tournée vers le bas et les parties concaves ou convexes en position oblique pour permettre à l'eau d'atteindre toutes les surfaces et de s'écouler complètement.

Veiller à ce que les couvercles, manches, poêles et plateaux ne gênent pas la rotation des bras de lavage. Placer les petits objets dans le panier à couverts.

La vaisselle en plastique et les poêles anti-adhésives ont tendance à retenir les gouttes d'eau et leur degré de séchage sera par conséquent inférieur à celui de la vaisselle en céramique ou en acier.

Les objets légers (tels que les récipients en plastique) doivent être rangés, de préférence, dans le panier supérieur et placés de manière à ce qu'ils ne risquent pas de se déplacer.

Après avoir chargé le lave-vaisselle, s'assurer que les bras de lavage tournent librement.

## Panier inférieur

Le panier inférieur peut contenir des casseroles, des couvercles, des assiettes, des saladiers, des couverts etc. Les assiettes et les couvercles de grandes dimensions doivent être rangés, de préférence, sur les côtés du panier.

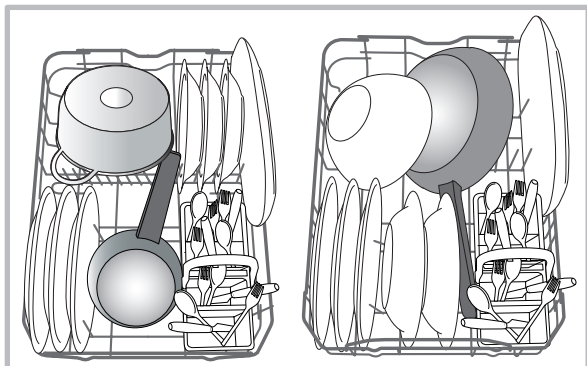

Il est conseillé de ranger la vaisselle très sale dans le panier inférieur car dans cette partie du lave-vaisselle, les jets d'eau sont plus énergiques et permettent d'obtenir de meilleures performances de lavage.

## Panier à couverts

Le panier à couverts est équipé de grilles supérieures permettant de mieux ranger les couverts. Le panier à couverts non séparable doit être placé **obligatoirement** dans la partie avant du panier inférieur.

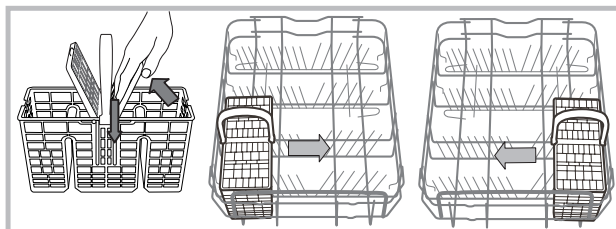

## Panier supérieur

Réservé au chargement de la vaisselle fragile et légère : verres, tasses, soucoupes, saladiers bas.

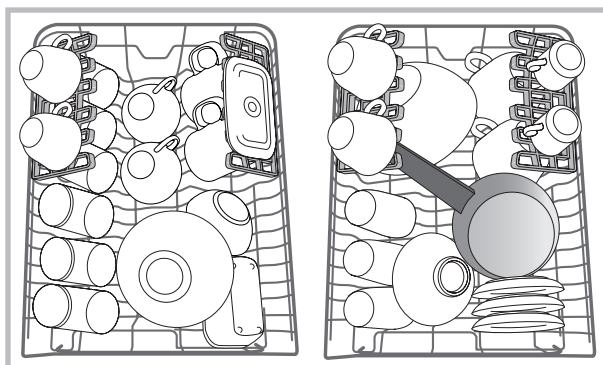

### Clayettes rabattables à emplacement variable

Les clayettes latérales peuvent être placées à trois hauteurs différentes afin d'optimiser la disposition de la vaisselle dans le panier.



Les verres à pied peuvent être placés en position stable sur les clayettes rabattables en insérant leurs pieds dans les fentes prévues à cet effet. Pour optimiser le séchage, choisir la plus forte inclinaison des clayettes rabattables. Pour modifier l'inclinaison de la clayette rabattable, la soulever et la faire glisser légèrement avant de la placer comme voulu.

### Régler la hauteur du panier supérieur

Le panier supérieur est réglable en hauteur : en position haute, il permet de ranger de la vaisselle encombrante dans le panier inférieur; en position basse, il permet d'exploiter au mieux l'espace des clayettes rabattables en créant plus de place de rangement vers le haut.

**Il est fortement recommandé de ne jamais régler la hauteur du tiroir lorsque celui-ci est chargé.**

**Ne JAMAIS soulever ou abaisser le panier d'un seul côté.**

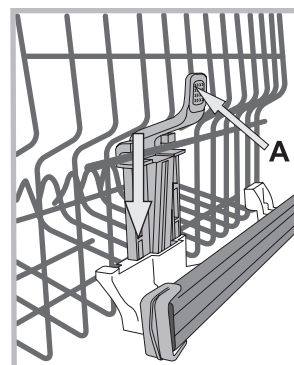

Si le panier est équipé de **Lift-Up** (voir figure), soulever le panier en le saisissant par les côtés et le déplacer vers le haut. Pour revenir à la position basse, appuyer sur les leviers (**A**) sur les côtés du panier et l'aider à descendre vers le bas.

### Vaisselle non appropriée

- Couverts et vaisselle en bois.
  - Verres décorés et fragiles, vaisselle artisanale artistique ou ancienne. Leurs décors ne sont pas résistants.
  - Parties en matière synthétique ne résistant pas à la température.
  - Vaisselle en cuivre ou en étain.
  - Vaisselle sale de cendre, cire, graisse lubrifiante ou encre.
- Les décors sur verre, les pièces en aluminium ou argent risquent de changer de couleur et de blanchir en cours de lavage. Certains types de verre (les objets en cristal par exemple) deviennent opaques après de nombreux lavages.

### Endommagement du verre et de la vaisselle

#### Causes :

- Type de verre et procédé de fabrication du verre.
- Composition chimique du produit de lavage.
- Température de l'eau du programme de rinçage.

#### Conseils :

- N'utiliser que des verres et de la porcelaine garantis par le fabricant comme résistants au lavage en lave-vaisselle.
- Utiliser un produit de lavage délicat pour vaisselle.
- Sortir les verres et les couverts du lave-vaisselle le plus rapidement possible après la fin du programme.

# Produit de lavage et utilisation du lave-vaisselle



FR

## Charger le produit de lavage

Un bon résultat de lavage dépend aussi d'un bon dosage du produit de lavage. Un excès de produit de lavage ne lave pas mieux et pollue l'environnement.

Le dosage peut être adapté selon le degré de salissure.

En cas de vaisselle normalement sale, utiliser environ 25 g (produit de lavage en poudre) ou 25ml (produit liquide). En cas d'utilisation de tablettes, une seule suffit.

En cas de vaisselle peu sale ou précédemment rincée à l'eau, réduire considérablement la quantité de produit de lavage.

Pour un bon résultat de lavage, suivre également les instructions reportées sur l'emballage.

Pour toute autre demande de renseignements, s'adresser aux fabricants de produits de lavage.

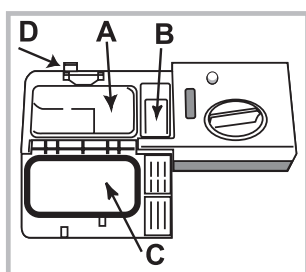

Ouvrir le distributeur à produit de lavage en actionnant le bouton **D**; pour doser le produit de lavage, consulter le tableau des programmes :

- en poudre ou liquide : bacs **A** (produit de lavage) et **B** (produit de pré lavage)
- tablettes: quand le programme en prévoit 1, placer cette dernière dans

le bac **A** et fermer le couvercle **C**. S'il en prévoit 2, mettre la deuxième dans le fond de la cuve.

Éliminer les résidus de produit de lavage sur les bords du bac et fermer le couvercle **C** jusqu'au dé clic.

Le distributeur à produits de lavage s'ouvre automatiquement selon le programme, au moment voulu.

En cas d'utilisation de produits de lavage tout en un, utiliser l'option TAB qui adapte le programme de lavage de manière à toujours obtenir les meilleurs résultats de lavage et de séchage possibles.

**⚠ N'utiliser que du produit de lavage spécial lave-vaisselle.**

**NE PAS UTILISER de produits pour laver la vaisselle à la main.**

**Une utilisation excessive de produit de lavage peut laisser des résidus de mousse en fin de cycle.**

**Pour obtenir des performances de lavage et de séchage optimales, il faut opter pour une utilisation combinée de produit de lavage, produit de rinçage et sel régénérant.**



**Il est conseillé d'utiliser des produits de lavage sans phosphates et sans chlore, plus indiqués pour la protection de l'environnement.**

## Mettre en marche le lave-vaisselle

1. Appuyer sur la touche ON-OFF.
2. Ouvrir la porte et doser le produit de lavage (voir *Charger le produit de lavage*).
3. Charger les paniers (voir *Charger les paniers*) et fermer la porte.
4. Sélectionner le programme selon le type de vaisselle et son degré de salissure (voir *tableau des programmes*) appuyer sur la touche **P**.
5. Sélectionner les options de lavage (voir *Programmes spéciaux et Options*).
6. Appuyer sur la touche Start/Pause pour démarrer (lumière fixe): un bip prolongé signale le démarrage du programme, le voyant du lavage s'allume, le numéro du programme ainsi que le temps de lavage résiduel s'affichent.
7. A la fin deux bips courts et un bip prolongé annoncent la fin du programme, la touche Start/Pause s'éteint et l'écran affiche **END**. Pour éteindre l'appareil, appuyer sur la touche ON-OFF.
8. Attendre quelques minutes avant de sortir la vaisselle pour éviter de se brûler. Décharger les paniers en commençant par celui du bas.

**Pour réduire sa consommation d'énergie, la machine s'éteint automatiquement dans certaines conditions de non-utilisation prolongée.**

## Modifier un programme en cours

En cas d'erreur de sélection d'un programme, il est possible de le modifier, à condition qu'il vienne tout juste de démarrer : pour changer un cycle de lavage en cours, éteindre puis rallumer l'appareil par une pression prolongée sur la touche ON/OFF, sélectionner ensuite le nouveau programme et les options désirées.

## Introduire de la vaisselle en cours de lavage

Appuyer sur la touche Start/Pause ouvrir la porte en faisant attention à la vapeur chaude qui s'échappe et introduire la vaisselle. Appuyer sur la touche Start/Pause: le cycle redémarre après un bip prolongé.

En cas de sélection d'un départ différé, une fois le compte à rebours terminé, le cycle de lavage ne démarre pas, il reste en Pause.

Toute pression sur la touche Start/Pause pour mettre l'appareil en pause, stoppe le programme.

Pendant cette phase, aucun changement de programme n'est possible.





## Interruptions accidentelles

En cas d'ouverture de la porte en cours de lavage ou de coupure de courant, le programme s'arrête. Il redémarre du point où il a été interrompu dès que le courant revient ou que la porte est refermée.

# Programmes

FR

Les données des programmes sont mesurées dans des conditions de laboratoire selon la norme européenne EN 50242. **Selon les différentes conditions d'utilisation, la durée et les données des programmes peuvent être différentes.**

Programme	Séchage	Options	Durée du programme H:Min.	Consommation d'eau (litre/cycle)	Consommation d'énergie (KWh/cycle)
1. Eco	Oui	Départ différé - Multizone - Sani Rinse - Tab	03:00	9	0,74
2. Sixth Sense 	Oui	Départ différé - Multizone - Tab	01:10 - 02:30	7 - 14	0,90 - 1,25
3. 1 Heure (1 Hour)  50°	Non	Départ différé - Multizone - Tab - Sani Rinse	01:00	13	1
4. Fragile  45°	Oui	Départ différé - Multizone - Tab	01:40	9	0,90
5. Rapid  50°	Non	Départ différé - Tab	00:25	8	0,45
6. Trempage 	Non	Départ différé - Multizone	00:10	4	0,01
7. Intensif  65°	Oui	Départ différé - Multizone - Tab	02:50	17	1,50

## Indications sur le choix des programmes et dosage du produit de lavage

1. Vaisselle normalement sale. Programme standard, le plus efficace en termes de consommation combinée d'eau et d'énergie. 4 g/ml\*\* + 21 g/ml – 1 Tab (\*\*Quantité de produit de lavage pour le pré-lavage)
2. Programme à utiliser pour la vaisselle normalement sale présentant des résidus d'aliments séchés. Un capteur spécial évalue le niveau de saleté et active automatiquement en conséquence le cycle de lavage le plus efficace et le plus économique. 4 g/ml\*\* + 21 g/ml – 1 Tab
3. Pour la vaisselle peu sale qui nécessite un séchage basique rapide. (Idéal pour 4 couverts) 25 g/ml – 1 Tab
4. Cycle destiné aux articles délicats, qui sont plus sensibles aux températures élevées tels que, par exemple, les verres et les tasses. 25 g/ml – 1 Tab
5. Cycle rapide à utiliser pour la vaisselle peu sale ne présentant pas de résidus d'aliments séchés. (idéal pour 2 couverts) 21 g/ml – 1 Tab
6. Vaisselle à laver plus tard. Pas de produit de lavage
7. Programme recommandé pour la vaisselle très sale, en particulier les poêles et les casseroles (ne pas utiliser pour les articles délicats). 25 g/ml – 1 Tab

Consommations en stand-by: Consommation en left-on mode: 5,0 W - Consommation en off-mode: 0,5 W.

# Programmes spéciaux et Options



FR

## Remarque :

pour obtenir des performances optimales avec les programmes "1 Heure et Rapid" il est conseillé de respecter le nombre de couverts indiqué.

Pour consommer moins, utiliser le lave-vaisselle à pleine charge.

**Note pour les laboratoires d'essai :** pour toutes informations sur les conditions d'essai comparatif EN, s'adresser à: [contact@whirlpool.com](mailto:contact@whirlpool.com)

## Options de lavage

**La sélection, la modification ou l'annulation des OPTIONS n'est possible qu'après avoir choisi le programme de lavage et avant d'appuyer sur la touche Start/Pause.**

Seules les options compatibles avec le programme choisi peuvent être sélectionnées. Si une option n'est pas compatible avec le programme sélectionné, (*voir tableau programmes*) le symbole correspondant clignote rapidement 3 fois.

En cas de sélection d'une option incompatible avec une option précédemment sélectionnée, celle-ci clignote 3 fois de suite puis s'éteint, tandis que la dernière sélection effectuée reste allumée. Pour désactiver une option sélectionnée par erreur, appuyer à nouveau sur la touche correspondante.



### Option Départ différé

Le début du programme peut être retardé pour une période entre **30 minutes** et **24 heures**.

1. Sélectionnez un programme et les options souhaités. Appuyez sur la touche DÉPART DIFFÉRÉ (plusieurs fois) pour retarder le début du programme. Réglable de 0:30 à 24 heures. Chaque fois que vous appuyez sur la touche, le départ différé est retardé de : 0:30 si la sélection est inférieure à 4 heures, 1:00 si la sélection est inférieure à 12 heures, 4 heures si la sélection est supérieure à 12 heures. Si vous appuyez sur la touche après avoir atteint 24 heures, le départ différé est désactivé.

2. Appuyez sur la touche Départ/Pause : la minuterie commence le compte à rebours;

3. Une fois le temps écoulé, le voyant s'éteint et le programme démarre automatiquement.

Si, pendant le compte à rebours, vous appuyez sur la touche DÉPART/PAUSE de nouveau, l'option DÉPART DIFFÉRÉ est annulée et le programme sélectionné démarre automatiquement.

**⚠ Aucune sélection de Départ différé n'est plus possible en cours de cycle.**



### Drain Out (Vidange)

Pour arrêter et annuler le cycle en cours, il est possible d'utiliser la fonction Drain Out (Vidange).

Pour activer la fonction DRAIN OUT (Vidange), effectuer une pression prolongée sur le bouton START/PAUSE (Démarrage/pause). Le cycle en cours sera interrompu et l'eau présente dans le lave-vaisselle sera vidangée.

## Options Multizone/Child Lock (Verrouillage de sécurité enfant)

Permet de laver une petite vaisselle et de faire des économies d'eau, d'électricité et de produit de lavage. Sélectionner le programme, appuyer sur la touche MULTIZONE, en succession: le voyant correspondant au panier choisi s'allume et le lavage démarre uniquement dans le panier supérieur ou uniquement dans le panier inférieur.

**Penser à ne ranger la vaisselle que dans le panier supérieur ou inférieur et à réduire de moitié la quantité de produit de lavage.**



### Child Lock (Verrouillage de sécurité enfant)

Pour activer la fonction CHILD LOCK (Verrouillage de sécurité), effectuer une pression prolongée sur le bouton MULTIZONE. La fonction CHILD LOCK (Verrouillage de sécurité) verrouille le panneau de commande. Pour désactiver la fonction CHILD LOCK (Verrouillage de sécurité), effectuer de nouveau une pression prolongée sur le bouton.



### Options Sani Rinse/Tab

Cette option permet l'utilisation de températures plus élevées. Après la sélection du programme, appuyer sur la touche Sani Rinse. Le voyant correspondant s'allume. Pour désactiver cette option, appuyer de nouveau sur la touche.

Cette option est idéale pour laver la vaisselle résistante et les biberons.

**Attention :** à la fin du cycle, les assiettes et le reste de la vaisselle peuvent être très chauds.

**L'option Sani Rinse prolonge la durée du programme.**



### Option Tablette (TAB)

Cette option permet d'optimiser le résultat de lavage et de séchage.

Pour activer la fonction TAB, effectuer une pression prolongée sur le bouton SANI RINSE. La fonction Pour désactiver la fonction TAB, effectuer de nouveau une pression prolongée sur le bouton.

**L'option TAB prolonge la durée du programme.**

# Entretien et soin

FR

## Coupure de l'arrivée d'eau et du courant

- Fermer le robinet de l'eau après chaque lavage pour éviter tout risque de fuites.
- Débrancher la fiche de la prise de courant lors du nettoyage de l'appareil et pendant tous travaux d'entretien.

## Nettoyer le lave-vaisselle

- Pour nettoyer l'extérieur et le bandeau de commande, utiliser un chiffon humide non abrasif. N'utiliser ni solvants ni détergents abrasifs.
- Pour nettoyer la cuve intérieure et enlever toute tache, utiliser un chiffon imbibé d'eau additionnée d'un peu de vinaigre.

## Eviter les mauvaises odeurs

- Laisser toujours la porte entrouverte pour éviter toute stagnation d'humidité.
- Nettoyer régulièrement les joints d'étanchéité de la porte et des bacs à produits de lavage avec une éponge humide. On évitera ainsi les incrustations de déchets d'aliment qui sont les principaux responsables de la formation de mauvaises odeurs.

## Nettoyer les bras de lavage

Il peut arriver que des déchets restent collés aux bras de lavage et bouchent les trous de sortie de l'eau : mieux vaut les contrôler de temps en temps et les nettoyer avec une petite brosse non métallique.

Les deux bras de lavage sont tous deux démontables.

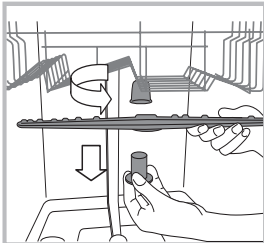

Pour démonter le bras supérieur, il faut dévisser sa bague en plastique en tournant dans le sens inverse des aiguilles d'une montre. Remonter le bras gicleur supérieur en veillant à ce que la face percée du plus grand nombre d'orifices soit bien orientée vers le haut.

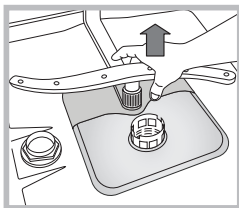

Pour démonter le bras de lavage inférieur, pousser sur les languettes situées sur les côtés et tirer vers le haut.

## Nettoyage du filtre d'entrée d'eau

Si les tuyaux de l'eau sont neufs ou s'ils sont restés longtemps inutilisés, avant d'effectuer le raccordement, faire couler l'eau jusqu'à ce qu'elle devienne limpide et dépourvue d'impuretés. Faut de quoi, un engorgement pourrait se produire au point d'arrivée de l'eau et endommager le lave-vaisselle .

 Nettoyer, périodiquement le filtre d'entrée de l'eau situé à la sortie du robinet.

- Fermer le robinet de l'eau.
- Dévisser l'extrémité du tuyau d'arrivée de l'eau, retirer le filtre et le laver soigneusement à l'eau courante.
- Remettre le filtre en place et visser le tuyau.

## Nettoyer les filtres

Les trois filtres qui composent le groupe filtrant débarrassent l'eau de lavage des résidus d'aliments avant de la remettre en circulation: pour obtenir de bons résultats de lavage, il faut les nettoyer.

 Nettoyer les filtres régulièrement.

 Ne pas utiliser le lave-vaisselle sans filtres ou avec filtre mal fixé.

- Après quelques lavages, contrôler le groupe filtrant et, si nécessaire, le laver soigneusement à l'eau courante avec une petite brosse non métallique en procédant comme suit :

**1.** tourner le filtre cylindrique **C** dans le sens inverse des aiguilles d'une montre pour le sortir de son emplacement (*fig. 1*).

**2.** Exercer une légère pression sur les ailettes latérales du gobelet filtre **B** pour le faire sortir (*Fig. 2*) ;

**3.** Dégager le filtre inox **A**. (*fig. 3*).

**4.** Examiner la cavité et éliminer tout résidu de nourriture.

**NE JAMAIS RETIRER** la protection de la pompe de lavage (*pièce noire*) (*fig.4*).

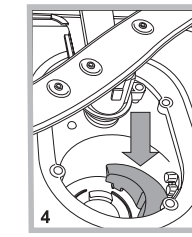
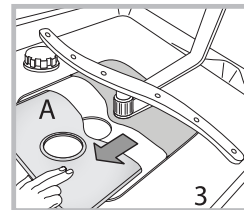
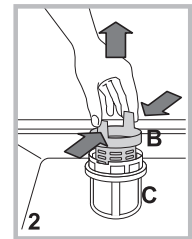
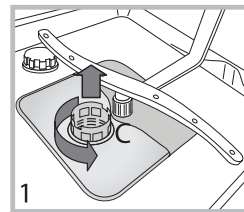

Après avoir nettoyé les filtres, remettre soigneusement le groupe filtrant à sa place, cette opération est fondamentale pour un bon fonctionnement du lave-vaisselle.

## En cas d'absence pendant de longues périodes

- Débrancher les raccordements électriques et fermer le robinet de l'eau.
- Laisser la porte entrouverte.
- Au retour, effectuer un lavage à vide.

# Anomalies et remèdes



Si l'appareil présente des anomalies de fonctionnement, procéder aux contrôles suivants avant de prendre contact avec le service d'assistance technique.

FR

Anomalies :	Causes / Solutions possibles :
<b>Le lave-vaisselle ne démarre pas ou n'obéit pas aux commandes</b>	<ul style="list-style-type: none"> <li>• Le robinet de l'eau n'est pas ouvert.</li> <li>• Eteindre l'appareil à l'aide de la touche ON-OFF, rallumer au bout d'une minute environ et sélectionner à nouveau le programme.</li> <li>• La fiche n'est pas bien branchée dans la prise de courant ou il faut changer la prise de courant.</li> <li>• La porte du lave-vaisselle n'est pas bien fermée.</li> </ul>
<b>La porte ne ferme pas</b>	<ul style="list-style-type: none"> <li>• S'assurer que les paniers sont bien poussés jusqu'au fond.</li> <li>• La serrure est déclenchée ; pousser énergiquement sur la porte jusqu'au « clic ».</li> </ul>
<b>Le lave-vaisselle ne vidange pas.</b>	<ul style="list-style-type: none"> <li>• Le programme de lavage n'est pas encore terminé.</li> <li>• Le tuyau de vidange de l'eau est plié (<i>voir Installation</i>).</li> <li>• L'évacuation de l'évier est bouchée.</li> <li>• Le filtre est bouché par des déchets de nourriture.</li> <li>• Contrôler la hauteur du tuyau d'évacuation.</li> </ul>
<b>Le lave-vaisselle est bruyant.</b>	<ul style="list-style-type: none"> <li>• La vaisselle s'entrechoque ou butte contre les bras de lavage. Ranger la vaisselle correctement et s'assurer que les bras de lavage tournent librement.</li> <li>• Excès de mousse : le produit de lavage n'est pas bien dosé ou n'est pas approprié. (<i>voir Produit de lavage et utilisation du lave-vaisselle</i>). Ne pas prélever la vaisselle à la main.</li> </ul>
<b>La vaisselle et les verres présentent des dépôts de calcaire ou une couche blanchâtre.</b>	<ul style="list-style-type: none"> <li>• Absence de sel régénérant.</li> <li>• Le réglage de la dureté de l'eau n'est pas adéquat ; il faut augmenter les valeurs. (<i>voir Sel régénérant et Produit de rinçage</i>).</li> <li>• Le couvercle du réservoir à sel et à produit de rinçage n'est pas bien fermé.</li> <li>• Il n'y a plus de produit de rinçage ou son dosage est insuffisant.</li> </ul>
<b>La vaisselle et les verres présentent des traces blanches ou des reflets bleuâtres.</b>	<ul style="list-style-type: none"> <li>• Le dosage du produit de rinçage est excessif.</li> </ul>
<b>La vaisselle n'est pas sèche.</b>	<ul style="list-style-type: none"> <li>• Il y a eu sélection d'un programme sans séchage.</li> <li>• Il n'y a plus de produit de rinçage. (<i>voir Sel régénérant et Produit de rinçage</i>).</li> <li>• Le réglage du produit de rinçage n'est pas approprié.</li> <li>• La vaisselle est en matériau anti-adhésif ou en plastique ; la présence de gouttelettes d'eau est normale.</li> </ul>
<b>La vaisselle n'est pas propre.</b>	<ul style="list-style-type: none"> <li>• La vaisselle n'est pas rangée correctement.</li> <li>• Les bras de lavage ne tournent pas librement car ils sont gênés par la vaisselle.</li> <li>• Le programme de lavage n'est pas assez puissant (<i>voir Programmes</i>).</li> <li>• Excès de mousse : le produit de lavage n'est pas bien dosé ou n'est pas approprié. (<i>voir Produit de lavage et utilisation du lave-vaisselle</i>).</li> <li>• Le couvercle du réservoir à produit de rinçage n'est pas bien fermé.</li> <li>• Le filtre est sale ou bouché (<i>voir Entretien et soin</i>).</li> <li>• Il manque du sel régénérant (<i>voir Sel régénérant et produit de rinçage</i>).</li> <li>• S'assurer que la hauteur des assiettes est compatible avec le réglage du panier.</li> <li>• Les orifices des bras de lavage sont bouchés. (<i>voir Entretien et soin</i>).</li> </ul>
<b>Il n'y a pas d'arrivée d'eau</b> il est bloqué et ses voyants cli- gnotent	<ul style="list-style-type: none"> <li>• Il y a une coupure d'eau du réseau ou le robinet est fermé.</li> <li>• Le tuyau d'arrivée de l'eau est plié (<i>voir Installation</i>).</li> <li>• Les filtres sont bouchés ; il faut les nettoyer. (<i>voir Entretien et soin</i>).</li> <li>• L'évacuation est bouchée ; il faut la nettoyer.</li> <li>• Après avoir effectué les opérations de contrôle et de nettoyage, éteindre puis rallumer le lave-vaisselle et faire démarrer un nouveau cycle de lavage.</li> <li>• Si le problème persiste, fermer le robinet de l'eau, débrancher la fiche de la prise de courant et contacter le centre d'assistance technique.</li> </ul>



FR

**Whirlpool Europe s.r.l.**  
- Viale Guido Borghi, 27  
- 21025 Comerio (Varese) Italy  
**[www.whirlpool.eu](http://www.whirlpool.eu)**