

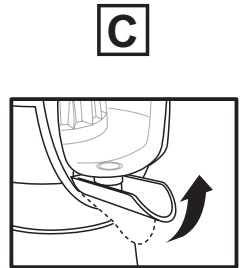

Russell Hobbs

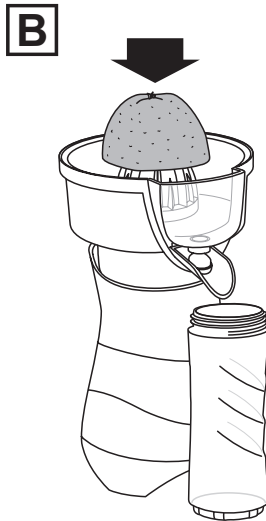

instructions	3	pokyny (Čeština)	39
Bedienungsanleitung	6	pokyny (Slovenčina)	42
mode d'emploi	9	instrukcja	45
instructies	12	upute	48
istruzioni per l'uso	15	navodila	51
instrucciones	18	οδηγίες	54
instruções	21	utasítások	57
brugsanvisning	24	talimatlar	60
bruksanvisning (Svenska)	27	instrucţiuni	63
bruksanvisning (Norsk)	30	инструкции (Български)	66
käyttöohjeet	33	تعليمات الاستخدام	69
инструкции (Русский)	36		

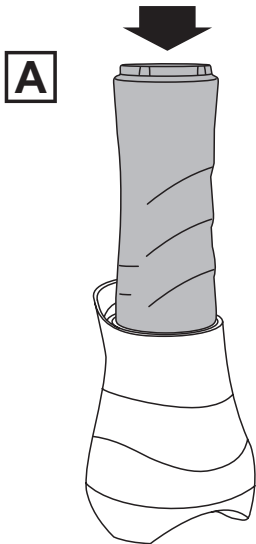
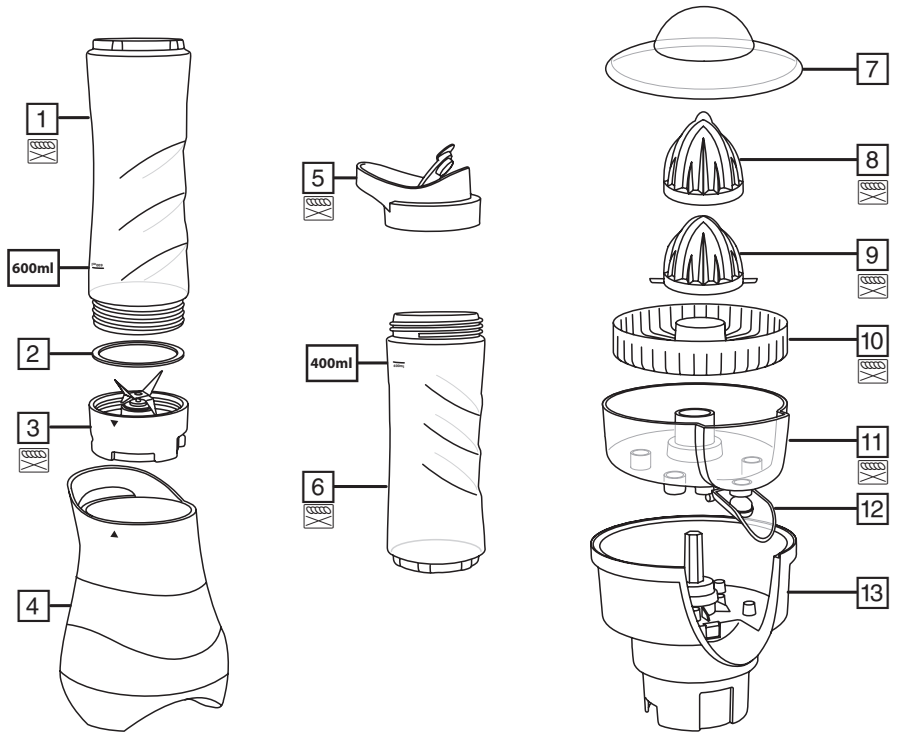

Read the instructions, keep them safe, pass them on if you pass the appliance on. Remove all packaging before use.

IMPORTANT SAFEGUARDS

Follow basic safety precautions, including:

This appliance can be used by persons with reduced physical, sensory or mental capabilities or lack of experience and knowledge if they have been supervised/instructed and understand the hazards involved.

Children must not use or play with the appliance. Keep the appliance and cable out of reach of children.

Always disconnect the appliance from the mains supply socket if it is left unattended and before assembling, disassembling or cleaning.

Misuse of the appliance may cause injury.

If the cable is damaged, it must be replaced by the manufacturer, its service agent, or someone similarly qualified, to avoid hazard.

Care must be taken when handling sharp cutting blades during emptying and cleaning.

Never process hot or boiling liquids. Allow them to cool before processing.

- Don't put the motor unit in liquid.
- Don't use accessories or attachments other than those we supply.
- Don't use this appliance for any purpose other than making smoothies.
- Don't operate the appliance if it's damaged or malfunctions.
- Don't run the motor for more than 1 minute, or it may overheat. After 1 minute, switch off for at least 2 minutes, to let the motor cool.

HOUSEHOLD USE ONLY

DIAGRAMS

- | | |
|------------------|---|
| 1. 600ml bottle | 8. Large reamer |
| 2. Seal | 9. Small reamer |
| 3. Blade unit | 10. Pulp collector |
| 4. Motor unit | 11. Juice collector |
| 5. Lid (x 2) | 12. Spout |
| 6. 400 ml bottle | 13. Juicer body |
| 7. Storage cover |  dishwasher – top rack |

BEFORE USING FOR THE FIRST TIME

Clean the unit before use.

USING YOUR MIX & GO

1. Sit the motor unit on a dry, firm, level surface.
2. Put the plug into the power socket.
3. Add the ingredients to the bottle then screw on the blade unit. Don't fill past 600ml.
4. Turn the bottle upside down.
5. Align ▼ on the bottle with ▲ on the motor unit.
6. Lower the blade unit into the motor unit.
7. Press the bottle down to run the motor (Fig. A). Release it to stop the motor.
8. Once finished, lift the bottle off the motor unit, turn it upright, unscrew the blade unit then

screw the lid onto of the bottle.

9. Flip the cap on the lid open to pour, press it closed to store.

USING THE JUICER

- Use good quality, fresh, ripe, citrus fruit.
 - Wipe the fruit.
 - Turn the fruit on its side and cut in half with a sharp knife to cut through the centres of the segments.
1. Align ▼ on the juicer body with ▲ on the motor unit.
 2. Lower the juicer body into the motor unit.
 3. Put the juice collector into the juicer body.
 4. Put the pulp collector into the juice collector.
 5. Fit the reamer onto the drive shaft. The large reamer is for juicing grapefruits, oranges, etc. The small reamer is for juicing lemons, limes, etc. To use the small reamer, pull the large reamer off the small reamer. To refit the large reamer, lower it on top of the small reamer, so the gaps in the bottom of it fit over the wings in the small reamer.
 6. Place the 400ml bottle under the spout.
 7. Using one half-fruit at a time, place the cut (flesh) side on top of the reamer and press it down (Fig B).
 8. The reamer will turn, pressing the juice out of the half-fruit.
 9. Move the fruit around, to ensure that the reamer reaches all of the flesh.
 10. When you stop pressing, the motor will stop.
 11. Do the same with the rest of your fruit.
 12. The spout can closed to prevent dripping when you have finished using the appliance (Fig. C).

CARE AND MAINTENANCE

1. Unplug the appliance.
2. Wipe the the motor unit with a damp cloth.
3. Remove the seal with something blunt, like the handle of a fork.
4. Hand wash the removable parts.
5. Press the seal back into place with something blunt, like the handle of a fork.



You may wash these parts in the top rack of a dishwasher.

If you use a dishwasher, the harsh environment inside the dishwasher will affect the surface finishes. The damage should be cosmetic only, and should not affect the operation of the appliance.



ENVIRONMENTAL PROTECTION

To avoid environmental and health problems due to hazardous substances in electrical and electronic goods, appliances marked with this symbol mustn't be disposed of with unsorted municipal waste, but recovered, reused, or recycled.

FRUITY SMOOTHIES

Process everything till smooth.

60ml yogurt

200ml milk

30g oatmeal

1 banana

30ml honey

2 apples, cored

170g chocolate ice cream

300g orange juice

150g hazelnut yogurt

1 banana

200ml milk

300ml chocolate milk

2 pears, cored

200ml yogurt

1 mango, stone removed

200ml milk

5ml honey

300ml milk

1 banana

12 strawberries

400ml milk

1 banana

20ml honey

10ml vanilla extract

360ml lemonade

125g vanilla ice cream

70g blueberries

300ml orange juice

300ml cranberry juice

1 banana

4 halves of tinned apricot

80ml apricot juice (from tin)

2 peaches, stone removed

60ml yogurt

200ml milk

10ml honey

600ml apple juice

1 mango, stone removed

300ml apple juice

90g raspberries

12 strawberries

400ml apple juice

1 kiwi fruit, peeled

150g melon

350ml lemonade

125ml chocolate ice cream

100ml cherries, stones removed

Lesen Sie die Anleitung, bewahren Sie sie auf und falls Sie das Gerät an Dritte abgeben, geben Sie auch die Anleitung mit. Entfernen Sie die Verpackung vollständig, bevor Sie das Gerät einschalten.

WICHTIGE SICHERHEITSVORKEHRUNGEN

Beachten Sie bitte folgende grundlegende Vorsichtsmaßnahmen:

Dieses Gerät ist für die Nutzung von Personen mit eingeschränkten physischen, sensorischen oder geistigen Fähigkeiten oder Mangel an Erfahrung und Wissen geeignet, wenn ihnen die Handhabung erklärt wurde/sie dabei beaufsichtigt werden und ihnen die damit verbundenen Gefahren bewusst sind.

Kinder dürfen das Gerät weder verwenden noch damit spielen. Bewahren Sie das Gerät und das Kabel außer Reichweite von Kindern auf.

Trennen Sie das Gerät immer von der Stromzufuhr, wenn Sie es unbeaufsichtigt lassen, reinigen oder Zubehör entfernen oder befestigen. Bei nicht ordnungsgemäßem Gebrauch kann es zu Verletzungen kommen. Weist das Kabel Beschädigungen auf, muss es vom Hersteller, einer Wartungsververtretung des Herstellers oder einer qualifizierten Fachkraft ersetzt werden, um eine mögliche Gefährdung auszuschließen.

Seien Sie beim Umgang mit scharfen Messern etwa beim Entleeren oder bei der Reinigung des Geräts äußerst vorsichtig.

Verarbeiten Sie niemals heiße oder kochende Flüssigkeiten. Lassen Sie diese erst abkühlen, bevor Sie sie verarbeiten.

- Legen Sie die Motoreinheit nicht in Flüssigkeit.
- Bitte keine Zubehörteile oder Aufsätze verwenden, die nicht von uns geliefert wurden.
- Verwenden Sie dieses Gerät ausschließlich für die Herstellung von Smoothies.
- Gerät keinesfalls benutzen, wenn es beschädigt ist oder Fehlfunktion zeigt.
- Den Motor nicht länger als 1 Minute lang laufen lassen – er könnte sonst heißlaufen. Nach 1 Minute den Motor mindestens 2 Minuten lang ausschalten, damit der Motor abkühlen kann.

NUR FÜR DEN GEBRAUCH IM HAUSHALT GEEIGNET

ZEICHNUNGEN

- | | |
|---------------------------|--|
| 1. 600 ml Flasche | 8. Große Pressekegel |
| 2. Dichtung | 9. Kleinen Pressekegel |
| 3. Messereinheit | 10. Fruchtfleisch- Sieb |
| 4. Motoreinheit | 11. Saftauffang |
| 5. Kappe (x 2) | 12. Saftauslauf |
| 6. 400 ml Flasche | 13. Entsaftergehäuse |
| 7. Kappe zur Aufbewahrung |  Spülmaschine – oberes Fach |

VOR ERSTMALIGEM GEBRAUCH

Reinigen Sie das Gerät vor dem ersten Gebrauch.

SO FUNKTIONIERT IHR MIX & GO

1. Stellen Sie die Motoreinheit auf eine trockene, feste, ebene Fläche.
2. Gerätenetzstecker in die Steckdose stecken.
3. Fügen Sie die Zutaten in die Flasche und schrauben Sie anschließend die Messereinheit auf. Befüllen Sie die Flasche höchstens bis zur 600 ml/400 ml Markierung.
4. Drehen Sie die Flasche um.
5. Stellen Sie das Symbol ▼ auf der Flasche so ein, dass es auf das Symbol ▲ auf der Motoreinheit zeigt.
6. Setzen Sie die Messereinheit in die Motoreinheit ein.
7. Drücken Sie die Flasche nach unten, um den Motor zu betreiben (Abb. A). Lassen Sie sie los, um den Motor anzuhalten.
8. Sobald die Zubereitung abgeschlossen ist, nehmen Sie die Flasche von der Motoreinheit, stellen Sie sie aufrecht hin, schrauben Sie die Messereinheit ab und schrauben Sie dann den Deckel auf die Flasche.
9. Öffnen Sie zum Ausschütten die Kappe auf dem Deckel, zur Aufbewahrung schließen Sie sie wieder.

SO FUNKTIONIERT IHR ENTSAFTER

- Verwenden Sie frische, reife Zitrusfrüchte von hoher Qualität.
 - Wischen Sie die Frucht ab.
 - Damit Sie die Fruchtfächer mittig durchschneiden, legen Sie die Frucht auf die Seite und schneiden Sie sie mit einem scharfen Messer in der Mitte durch.
1. Richten Sie ▼ auf dem Entsaftergehäuse und ▲ auf der Motoreinheit aufeinander aus.
 2. Setzen Sie das Entsaftergehäuse in die Motoreinheit ein.
 3. Setzen Sie den Saftauffang in das Entsaftergehäuse ein.
 4. Setzen Sie das Fruchtfleisch-Sieb in den Saftauffang ein.
 5. Befestigen Sie den Presskegel auf der Antriebsachse. Der große Presskegel ist zum Entsaften von Grapefruits, Orangen etc. geeignet. Der kleine Presskegel ist zum Entsaften von Zitronen, Limetten etc. geeignet. Um den kleinen Presskegel nutzen zu können, nehmen Sie den großen Presskegel, der sich auf dem kleinen befindet, ab. Sie können den großen Presskegel wieder befestigen, indem Sie ihn so auf den kleinen Presskegel setzen, dass die Aussparungen an seiner Unterseite über die Flügel am kleinen Presskegel passen.
 6. Stellen Sie die 400 ml Flasche unter den Saftauslauf.
 7. Nehmen Sie jeweils eine Fruchthälfte, halten Sie sie mit der aufgeschnittenen Seite (Fruchtfleisch) auf den Presskegel und drücken Sie sie nach unten (Abb. B).
 8. Der Presskegel dreht sich, wobei der Saft aus der Fruchthälfte herausgepresst wird.
 9. Bewegen Sie die Frucht hin und her, damit der Presskegel das gesamte Fruchtfleisch erreicht.
 10. Sobald Sie aufhören zu drücken, hält der Motor an.
 11. Wiederholen Sie diese Schritte mit der restlichen Frucht.
 12. Um Nachtropfen zu verhindern, kann der Saftauslauf nach Gebrauch des Geräts hochgeklappt werden (Abb. C).

PFLEGE UND INSTANDHALTUNG

1. Den Stecker des Geräts aus der Steckdose ziehen.
2. Wischen Sie die Motoreinheit mit einem feuchten Tuch ab.
3. Entfernen Sie die Dichtung mit einem stumpfen Gegenstand, etwa mit dem Griff einer Gabel.
4. Reinigen Sie die abnehmbaren Teile nur mit der Hand.
5. Verschließen Sie die Dichtung wieder mit einem stumpfen Gegenstand, etwa mit dem Griff einer Gabel.



Sie können diese Teile im oberen Fach des Geschirrspülers reinigen.

Bei Verwendung eines Geschirrspülers kann das raue Umfeld im Geschirrspüler die Oberflächenlackierung beschädigen.

Die Beschädigung ist nur kosmetisch und beeinträchtigt nicht die Funktion des Gerätes.



UMWELTSCHUTZ

Auf Grund der in elektrischen und elektronischen Geräten verwendeten umwelt- und gesundheitsschädigenden Stoffe dürfen Geräte, die mit diesem Symbol gekennzeichnet sind, nicht über den normalen Hausmüll entsorgt werden, sondern müssen wiederaufbereitet, wiederverwertet oder recycelt werden.

FRUCHTIGE SMOOTHIES

Verrühren Sie alles zu einer cremigen Masse.

60ml Joghurt
200ml Milch
30g Haferflocken
1 Banane
30ml Honig
2 Äpfel, entkernt

170g Schokoladeneis
300ml Orangensaft

150g Haselnuss-Joghurt
1 Banane
200ml Milch

300ml Schokoladenmilch
2 Birnen, entkernt

200ml Joghurt
1 Mango, Stein entfernt
200ml Milch
5ml Honig

300ml Milch
1 Banane
12 Erdbeeren

400ml Milch
1 Banane
20ml Honig
10ml Vanillearoma

360ml Limonade
125g Vanilleeis
70g Heidelbeeren

300ml Orangensaft
300ml Cranberrysaft
1 Banane

4 Aprikosenhälften aus der Dose
80ml Aprikosensaft (aus der Dose)
2 Pfirsiche, entsteint
60ml Joghurt
200ml Milch
10ml Honig

600ml Apfelsaft
1 Mango, Stein entfernt

300ml Apfelsaft
90g Himbeeren
12 Erdbeeren

400ml Apfelsaft
1 Kiwi, geschält
150g Melone

350ml Limonade
125ml Schokoladeneis
100g Kirschen, entsteint

Lisez les instructions, conservez-les et transférez-les si vous transférez l'appareil. Retirez tous les emballages avant utilisation.

PRÉCAUTIONS IMPORTANTES

Suivez les précautions essentielles de sécurité, à savoir:

Cet appareil peut être utilisé par des personnes aux aptitudes physiques, sensorielles ou mentales réduites ou ne possédant pas l'expérience et les connaissances suffisantes, pour autant que ces personnes soient supervisées/aient reçu des instructions et soient conscientes des risques encourus.

Les enfants ne doivent pas utiliser ni jouer avec l'appareil. Tenez l'appareil et le câble hors de portée des enfants.

Assurez-vous que l'appareil est arrêté et débranché après utilisation et avant son nettoyage, ou encore pour monter/retirer un accessoire ou des pièces.

Une utilisation inappropriée de l'appareil peut causer des blessures. Si le câble est abîmé, vous devez le faire remplacer par le fabricant, un de ses techniciens agréés ou une personne également qualifiée, pour éviter tout danger.

Vous devez faire preuve de prudence lors de la manipulation des lames tranchantes lorsque vous videz et nettoyez l'appareil.

Ne traitez en aucun cas des liquides chauds ou bouillants. Laissez-les refroidir avant de les traiter.

- Veillez à ne pas plonger le bloc moteur dans du liquide.
- N'adaptez pas d'accessoires autres que ceux fournis.
- Utilisez cet appareil exclusivement pour la préparation de smoothies.
- N'utilisez pas l'appareil s'il est endommagé ou ne fonctionne pas correctement.
- Ne faites pas fonctionner l'appareil plus d'une minute d'affilée afin d'éviter qu'il ne surchauffe. Après une minute, laissez reposer l'appareil pendant au moins 2 minutes pour que le moteur se refroidisse.

POUR UN USAGE DOMESTIQUE UNIQUEMENT

SCHÉMAS

- | | |
|---------------------------|--|
| 1. Bouteille de 600 ml | 8. Grande cône d'extraction |
| 2. Anneau d'étanchéité | 9. Petite cône d'extraction |
| 3. Bloc de lames | 10. Collecteur de pulpe |
| 4. Bloc moteur | 11. Collecteur de jus |
| 5. Couvercle (x 2) | 12. Bec verseur |
| 6. Bouteille de 400 ml | 13. Corps de la centrifugeuse |
| 7. Couvercle de rangement |  lave-vaisselle – grille supérieure |

AVANT LA PREMIÈRE UTILISATION

Nettoyez l'appareil avant de l'utiliser pour la première fois.

FONCTIONNEMENT DE VOTRE APPAREIL MIX & GO

1. Déposez le bloc moteur sur une surface sèche, ferme et plane.
2. Mettez la fiche dans la prise de courant.
3. Ajoutez les ingrédients dans la bouteille et vissez ensuite la bouteille sur le bloc de lames. Veillez à ne pas remplir la bouteille au-delà de la marque de 600 ml/400 ml.
4. Retournez la bouteille.
5. Alignez la marque ▼ sur la bouteille avec la marque ▲ sur le bloc moteur.
6. Insérez le bloc de lames dans le bloc moteur.
7. Appuyez sur la bouteille vers le bas pour faire tourner le moteur (Figure A). Lâchez la pression sur la bouteille pour arrêter le moteur.
8. Une fois le traitement achevé, séparez la bouteille du bloc moteur, retournez-la pour la remettre en position verticale, dévissez le bloc de lames et vissez ensuite le couvercle sur la bouteille.
9. Dévissez le bouchon du couvercle pour verser le liquide, vissez-le pour conserver le liquide.

UTILISATION DE LA CENTRIFUGEUSE

- Utilisez des agrumes de bonne qualité, frais et mûrs.
 - Essuyez le fruit.
 - Tournez le fruit sur son côté et coupez-le en deux avec un couteau bien aiguisé, pour couper à travers les centres des quartiers.
1. Alignez la marque ▼ sur le corps de la centrifugeuse avec la marque ▲ sur le bloc moteur.
 2. Faites descendre le corps de la centrifugeuse sur le bloc moteur.
 3. Insérez le collecteur de jus dans le corps de la centrifugeuse.
 4. Insérez le collecteur de pulpe à l'intérieur du collecteur de jus.
 5. Placez le cône d'extraction sur l'arbre d'entraînement. Utilisez le grand cône d'extraction pour extraire le jus des pamplemousses, des oranges, etc. Le cône d'extraction de plus petite taille est destiné à être utilisé avec les citrons, les limes, etc. Pour utiliser le cône de plus petite taille, tirez sur le grand cône et séparez-le du petit cône. Pour remettre le grand cône en place, placez-le sur le haut du petit cône de façon à ce que les trous dans le bas du cône soient alignés sur les ailettes du petit cône.
 6. Placez la bouteille de 400 ml sous le bec verseur.
 7. En utilisant la moitié d'un fruit à la fois, placez la face coupée du fruit (la chair) sur le dessus du cône d'extraction et appuyez vers le bas (Figure B).
 8. Le cône d'extraction va pivoter en exprimant le jus de la moitié du fruit.
 9. Le moteur est un moteur simple et, par conséquent, le cône d'extraction ne tournera pas toujours dans le même sens.
 10. Déplacez le fruit autour du cône d'extraction pour vous assurer que celui-ci est en contact avec toute la chair du fruit.
 11. Lorsque vous arrêtez d'appuyer, le moteur s'arrête.
 12. Le bec verseur peut être fermé pour prévenir l'écoulement lorsque vous avez terminé d'utiliser l'appareil (Figure C).

SOINS ET ENTRETIEN

1. Débranchez l'appareil.
2. Essuyez le bloc moteur avec un chiffon humide.
3. Retirez l'anneau d'étanchéité avec un objet non tranchant tel que le manche d'une fourchette.
4. Lavez à la main les pièces amovibles.
5. Remettez l'anneau d'étanchéité en place avec un objet non tranchant tel que le manche d'une fourchette.



Vous pouvez laver ces pièces sur la grille supérieure du lave-vaisselle.

Toutefois, les conditions de lavage du lave-vaisselle affecteront la finition de la surface de l'appareil.

Cela affecte l'apparence de l'appareil, non pas son fonctionnement.

 **PROTECTION ENVIRONNEMENTALE**
Afin d'éviter des problèmes environnementaux ou de santé occasionnés par les substances dangereuses contenues dans les appareils électriques et électroniques, les appareils présentant ce symbole ne peuvent pas être éliminés avec les déchets ménagers, mais doivent faire l'objet d'une récupération sélective en vue de leur réutilisation ou recyclage.

SMOOTHIES AUX FRUITS

Travailler tous les ingrédients jusqu'à obtenir un mélange lisse.

60ml yogourt

200ml lait

30g farine d'avoine

1 banane

30ml miel

2 pommes, évidées

170g crème glacée au chocolat

300ml jus d'orange

150g yogourt aux noisettes

1 banane

200ml lait

300ml lait au chocolat

2 poires, évidées

200ml yogourt

1 mangue dénoyautée

200ml lait

5ml miel

300ml lait

1 banane

12 fraises

400ml lait

1 banane

20ml miel

10ml extrait de vanille

360ml limonade

125g crème glacée à la vanille

70g myrtilles

300ml jus d'orange

300ml jus d'airielle

1 banane

4 moitiés d'abricots en conserve

80ml jus d'abricot (en conserve)

2 pêches dénoyautées

60ml yogourt

200ml lait

10ml miel

600ml jus de pomme

1 mangue dénoyautée

300ml jus de pomme

90g framboises

12 fraises

400ml jus de pomme

1 kiwi épluché

150g melon

350ml limonade

125ml crème glacée au chocolat

100g cerises dénoyautées

Lees de instructies, bewaar ze goed en geef ze met het apparaat mee wanneer u deze aan een derde geeft. Verwijder alle verpakkingsmaterialen voor gebruik.

BELANGRIJKE VEILIGHEIDSMATREGELEN

Volg de gebruikelijke veiligheidsmaatregelen, zoals:

Dit apparaat kan onder toezicht worden gebruikt door personen met verminderde lichamelijke, zintuiglijke of geestelijke vermogens of die gebrek aan ervaring of kennis hebben als iemand hen heeft uitgelegd hoe het apparaat moet worden gebruikt en ze de gevaren begrijpen.

Kinderen mogen het apparaat niet gebruiken of ermee spelen. Bewaar het apparaat en het snoer buiten het bereik van kinderen.

Altijd de stekker van het apparaat uit het stopcontact verwijderen als de mixer onbeheerd wordt achtergelaten, voordat de hulpstukken worden geplaatst of verwijderd en voordat het apparaat wordt gereinigd.

Verkeerd gebruik van het apparaat kan leiden tot letsels.

Indien het snoer beschadigd is, moet het door de fabrikant, een technicus of een ander deskundig persoon vervangen worden om eventuele risico's te vermijden.

Wees voorzichtig wanneer u scherpe messen hanteert tijdens het legen en reinigen.

Verwerk nooit hete of kokende vloeistoffen. Laat ze eerst afkoelen.

- Dompel de motoreenheid niet onder in een vloeistof.
- Gebruik alleen de bijgeleverde toebehoren of hulpstukken.
- Gebruik dit apparaat alleen om smoothies klaar te maken.
- Gebruik het apparaat niet bij beschadigingen of storingen.
- Om oververhitting te voorkomen, dient u de motor niet langer dan 1 minuut onafgebroken te laten draaien. Zet het apparaat na 1 minute minstens 2 minuten uit om de motor te laten afkoelen.

UITSLUITEND VOOR HUISHOUDELIJK GEBRUIK

AFBEELDINGEN

- | | |
|------------------|--|
| 1. Fles 600 ml | 8. Grote kegel |
| 2. Afdichting | 9. Kleine cone |
| 3. Messeneenheid | 10. Pulpcontainer |
| 4. Motoreenheid | 11. Sapopvangbak |
| 5. Deksel (x 2) | 12. Tuit |
| 6. Fles 400 ml | 13. Fruitpersbehuizing |
| 7. Opbergdeksel |  vaatwasmachine – bovenste korf |

VOOR HET EERSTE GEBRUIK

Reinig het apparaat voor het eerste gebruik.

UW MIX & GO GEBRUIKEN

1. Plaats de motoreenheid op een droog, stevig en vlak oppervlak.
2. Steek de stekker in het stopcontact.

3. Voeg de ingrediënten toe aan de fles en schroef de messen erop. Vul niet hoger dan 600 ml/400 ml.
4. Draai de fles ondersteboven.
5. Breng de ▼ op de fles op één lijn met de ▲ op de motoreenheid.
6. Laat de messeneenheid zakken in de motoreenheid.
7. Duw op de fles om de motor in te schakelen (Afb. A). Laat deze los om de motor uit te schakelen.
8. Als u klaar bent, tilt u de fles van de motoreenheid, zet hem rechtop, schroeft de messen eraf en schroeft het deksel op de fles.
9. Klap de dop van het deksel open om te gieten en sluit deze om de bereiding te bewaren.

DE FRUITPERS GEBRUIKEN

- Gebruik verse en rijpe citrusvruchten van goede kwaliteit.
 - Veeg het fruit schoon.
 - Leg het fruit op zijn kant neer en snijd het met een scherp mes overdwars doormidden.
1. Lijn ▼ op de fruitpersbehuizing uit met ▲ op de motoreenheid
 2. Laat de fruitpersbehuizing op de motoreenheid zakken.
 3. Zet de sapopvangbak in de fruitpersbehuizing.
 4. Zet de pulpvangbak in de sapopvangbak.
 5. Plaats de kegel op de aandrijfas. De grote kegel is bedoeld voor het persen van grapefruit, sinaasappels enz. De kleine kegel is bedoeld voor het persen van citroenen, limoenen enz. Om de kleine kegel te gebruiken, trekt u de grote kegel van de kleine kegel. Om de grote kegel weer te plaatsen, laat u hem zakken op de kleine kegel zodat de gaten in de onderkant over de vleugels van de kleine kegel vallen.
 6. Plaats de fles 400 ml onder de tuit.
 7. Gebruik een half stuk fruit per keer, plaats het met de gesneden kant (met het vruchtvlees) op de perskegel en duw het omlaag (Afb. B).
 8. De perskegel gaat draaien en perst het sap uit het halve stuk fruit.
 9. Dit apparaat heeft een eenvoudige motor waardoor de perskegel niet altijd in dezelfde richting draait.
 10. Draai het fruit rond om ervoor te zorgen dat de perskegel al het vruchtvlees heeft geraakt.
 11. Wanneer u niet meer op de perskegel drukt, stopt de motor.
 12. De tuit kan gesloten worden om druppelen te voorkomen wanneer u klaar bent met het gebruik van het apparaat (Afb. C).

ZORG EN ONDERHOUD

1. Haal de stekker van het apparaat uit het stopcontact.
 2. Reinig de motoreenheid met een vochtige doek.
 3. Verwijder de afdichting met een stomp voorwerp, zoals de steel van een vork.
 4. Was de afneembare onderdelen met de hand.
 5. Plaats de afdichting terug met een stomp voorwerp, zoals de steel van een vork.
-  Deze onderdelen mogen in de bovenste korf van een vaatwasmachine worden gewassen. Wanneer u de vaatwasmachine gebruikt, zal dit de afwerking van de oppervlakten beïnvloeden. De schade is normaal uitsluitend esthetisch en heeft geen invloed op de werking van het apparaat.

MILIEUBESCHERMING

Om milieu- en gezondheidsproblemen als gevolg van gevaarlijke stoffen in elektrische en elektronische producten te vermijden, mogen apparaten met dit symbool niet worden weggegooid met niet-gesorteerd gemeentelijk afval, maar moeten ze worden teruggewonnen, opnieuw gebruikt of gerecycled.

FRUITIGE SMOOTHIES

Verwerk alles tot een glad mengsel.

60ml yoghurt
200ml melk
30g haveremout
1 banaan
30ml honing
2 appels waar u het hart heeft uitgehaald

170g chocolade-ijs
300ml sinaasappelsap

150g hazelnootyoghurt
1 banaan
200ml melk

300ml chocolademelk
2 ontpitte peren

200ml yoghurt
1 ontpitte mango
200ml melk
5ml honing

300ml melk
1 banaan
12 aardbeien

400ml melk
1 banaan
20ml honing
10ml vanille-extract

360ml limonade
125g vanille-ijs
70g Bosbessen

300ml sinaasappelsap
300ml cranberrysap
1 banaan

4 halve abrikozen uit blik
80ml abrikozensap (blik)
2 ontpitte perziken
60ml yoghurt
200ml melk
10ml honing

600ml appelsap
1 ontpitte mango

300ml appelsap
90g frambozen
12 aardbeien

400ml appelsap
1 geschilde kiwi's
150g meloen

350ml limonade
125ml chocolade-ijs
100g ontpitte kersen

Leggere le istruzioni e conservarle al sicuro. In caso di cessione dell'apparecchio ad altre persone, consegnare anche le istruzioni. Rimuovere tutto l'imballaggio prima dell'uso.

NORME DI SICUREZZA IMPORTANTI

Osservare le precauzioni fondamentali di sicurezza, e in particolare quanto segue:

Questo apparecchio può essere utilizzato da persone con ridotte capacità fisiche, sensoriali o mentali o che manchino di esperienza o conoscenza dell'apparecchio, a condizione che siano controllate o istruite da un adulto e che siano in grado di capirne i rischi.

I bambini non devono utilizzare o giocare con l'apparecchio. Tenere l'apparecchio ed il cavo fuori dalla portata dei bambini.

Verificare che l'apparecchio sia spento e scollegato dalla presa di alimentazione dopo l'uso e prima della pulizia o dell'inserimento/rimozione di accessori o parti.

L'uso errato dell'apparecchio può causare lesioni.

Se il cavo è danneggiato, farlo cambiare dal fabbricante, da un rivenditore autorizzato o da personale similmente qualificato, per evitare incidenti.

Prestare particolare attenzione quando si maneggiano lame da taglio affilate durante le operazioni di vuotamento e pulizia.

Non lavorare mai liquidi caldi o bollenti. Lasciarli raffreddare prima di procedere alla lavorazione.

- Non immergere in sostanza liquida il gruppo del motore.
- Montare sull'apparecchio solo gli accessori o gli elementi dati in dotazione.
- Non utilizzare questo apparecchio per scopi diversi da quello di preparare frappe.
- Non usare l'apparecchio se è danneggiato o funziona male.
- Non tenere in funzione il motore per più di 1 minuto, altrimenti si potrebbe surriscaldare. Dopo 1 minuto, spegnere l'apparecchio per almeno altri 2 minuti per lasciare raffreddare il motore.

SOLO PER USO DOMESTICO

IMMAGINI

- | | |
|------------------------|--|
| 1. Bicchiere da 600 ml | 8. Grandi spremiagrumi cono |
| 2. Guarnizione | 9. Cono piccolo spremiagrumi |
| 3. Gruppo delle lame | 10. Polpa portafoglio |
| 4. Gruppo del motore | 11. Succo portafoglio |
| 5. Coperchio (x 2) | 12. Beccuccio |
| 6. Bicchiere da 400 ml | 13. Corpo dello spremiagrumi |
| 7. Coperchio |  lavastoviglie - cestello superiore |

PRIMA DI UTILIZZARE L'APPARECCHIO PER LA PRIMA VOLTA

Pulire l'apparecchio prima di utilizzarlo per la prima volta.

COME UTILIZZARE MIX & GO

1. Collocare il gruppo del motore su una superficie asciutta, stabile e a livello.
2. Inserire la spina nella presa di corrente.

3. Mettere gli ingredienti nella bottiglia e avvitare sull'unità lame. Non riempire oltre i 600 ml/400 ml.
4. Capovolgere il bicchiere.
5. Allineare ▼ sul bicchiere con ▲ sul gruppo del motore.
6. Poggiare il gruppo delle lame sul gruppo del motore.
7. Premere il bicchiere per fare funzionare il motore (Fig. A). Rilasciarlo per arrestare il motore.
8. Una volta finito, rimuovere la bottiglia sollevandola dall'unità motore, girarla mettendola in posizione verticale, svitare l'unità lame poi avvitare il coperchio sulla bottiglia stessa.
9. Mettere il tappo sul coperchio aperto per versare, premere chiudendo per conservare.

COME UTILIZZARE LO SPREMIAGRUMI

- Utilizzare agrumi di buona qualità, freschi e maturi.
 - Passare un panno sulla frutta.
 - Poggiare la frutta sul fianco e tagliare a metà con un coltello tagliente, tagliare lungo le parti centrali.
1. Allineare ▼ sul corpo dello spremiagrumi con ▲ sul gruppo del motore.
 2. Abbassare il corpo dello spremiagrumi sul gruppo del motore.
 3. Posizionare il raccoglitore del succo sul corpo dello spremiagrumi.
 4. Posizionare il raccoglitore della polpa dentro il raccoglitore del succo.
 5. Montare lo spremiagrumi sull'alberino di rotazione. Lo spremiagrumi grande è adatto alla spremitura di uva, arance, ecc. Lo spremiagrumi piccolo è adatto alla spremitura di limoni, lime, ecc. Per utilizzare lo spremiagrumi piccolo, staccare lo spremiagrumi grande da quello piccolo. Per rimontare lo spremiagrumi grande, poggiarlo sullo spremiagrumi piccolo, in modo che gli spazi vuoti nella parte inferiore corrispondano alle ali dello spremiagrumi piccolo.
 6. Posizionare il bicchiere da 400 ml sotto il beccuccio.
 7. Utilizzando metà frutto alla volta, posizionare la parte tagliata (polpa) in cima al cono spremiagrumi e premere verso il basso (Fig. B).
 8. Lo spremiagrumi ruoterà, facendo fuoriuscire il succo dal frutto a metà.
 9. Il motore è semplice, perciò lo spremiagrumi non ruoterà sempre nello stesso senso.
 10. Girare il frutto per assicurarsi che lo spremiagrumi raggiunga tutta la polpa.
 11. Quando si smette di premere, il motore si arresterà.
 12. Dopo avere utilizzato l'apparecchio, il beccuccio può essere chiuso per evitare il gocciolamento (Fig. C).

CURA E MANUTENZIONE

- 18 Staccare la spina dalla presa di corrente.
- 19 Pulire il gruppo del motore con un panno umido.
- 20 Rimuovere la guarnizione con qualcosa di smussato, come il manico di una forchetta.
- 21 Lavare a mano le parti rimovibili.
- 22 Premere la guarnizione nuovamente al suo posto con qualcosa di smussato, come il manico di una forchetta.

 È possibile lavare queste parti nel cestello superiore della lavastoviglie.

23 Se si usa la lavastoviglie, l'ambiente estremo al suo interno altera le finiture superficiali.

24 Il danno dovrebbe essere solo estetico e non dovrebbe modificare l'operatività dell'apparecchio.

PROTEZIONE AMBIENTALE

Per evitare danni all'ambiente e alla salute causati da sostanze pericolose delle parti elettriche ed elettroniche, gli apparecchi contrassegnati da questo simbolo non devono essere smaltiti con i rifiuti non differenziati ma recuperati, riutilizzati o riciclati.

FRAPPÉ ALLA FRUTTA

Lavorare il tutto fino a dare un aspetto uniforme.

60ml yogurt
200ml latte
30g farina d'avena
1 banana
30ml miele
2 mele, senza torsolo

170g gelato al cioccolato
300ml succo d'arancia

150g yogurt alla nocciola
1 banana
200ml latte

300ml latte al cioccolato
2 pere, senza torsolo

200ml yogurt
1 mango, denocciolato
200ml latte
5ml miele

300ml latte
1 banana
12 fragole

400ml latte
1 banana
20ml miele
10ml estratto di vaniglia

360ml limonata
125g gelato alla vaniglia
70g mirtilli

300ml succo d'arancia
300ml succo di mirtillo rosso
1 banana

4 albicocca in scatola tagliata a metà
80ml succo di albicocca (dalla scatola)
2 pesche, denocciolate
60ml yogurt
200ml latte
10ml miele

600ml succo di mela
1 mango, denocciolato

300ml succo di mela
90g lamponi
12 fragole

400ml succo di mela
1 kiwi, spellato
150g melone

350ml limonata
125ml gelato al cioccolato
100g ciliegie, denocciolate

Lea las instrucciones, guárdelas en un lugar seguro y, en caso de dar el aparato a otra persona, entréguelas también. Retire todo el embalaje antes de usar el aparato.

MEDIDAS DE SEGURIDAD IMPORTANTES

Siga las precauciones básicas de seguridad, incluyendo:

Este aparato puede ser utilizado por personas inexpertas o con discapacidad física, sensorial o mental, siempre que hayan sido supervisadas o instruidas en su uso y comprendan los riesgos que conlleva. No permita que los niños utilicen el aparato ni jueguen con él. Mantenga el aparato y el cable fuera del alcance de los niños.

Desconecte siempre el aparato de la toma eléctrica si lo va a dejar sin supervisión y antes de montarlo, desmontarlo o limpiarlo.

El uso inadecuado del aparato puede ocasionar heridas.

Si el cable está dañado, este deberá ser cambiado por el fabricante, su agente de servicio, o alguien con cualificación similar para evitar peligro.

Las cuchillas están afiladas, por lo que debe tener cuidado al manipularlas cuando vacíe y limpie el aparato.

Nunca procese líquidos calientes o hirviendo. Antes de procesarlos, deje que se enfríen.

- No sumerja la unidad motora en líquidos.
- No ponga ningún otro acoplamiento o accesorio (recambio) que no haya sido adquirido del fabricante.
- No utilice el aparato para otros usos que no sean hacer smoothies.
- No use el aparato si está dañado o si no funciona bien.
- No haga funcionar el motor durante más de 1 minuto, ya que puede sobrecalentarse. Después de 1 minuto, apague el motor durante 2 minutos como mínimo para dejar que se enfríe.

SOLO PARA USO DOMÉSTICO

ILUSTRACIONES

- | | |
|----------------------------|---|
| 1. Botella 600ml | 8. Grandes exprimidor |
| 2. Junta | 9. Pequeño exprimidor |
| 3. Unidad de las cuchillas | 10. Recogedor de residuos |
| 4. Unidad motora | 11. Recogedor de zumo |
| 5. Tapa (x 2) | 12. Labio vertedor |
| 6. Botella 400ml | 13. Carcasa del exprimidor |
| 7. Tapa para guardar |  lavavajillas – bandeja superior |

ANTES DE USAR POR PRIMERA VEZ

Limpie el aparato antes de usarlo por primera vez.

CÓMO UTILIZAR MIX & GO

1. Coloque la unidad motora sobre una superficie seca, plana y estable.
2. Enchufe el aparato a la corriente.
3. Añada los ingredientes en la botella y enrósquela en la unidad de cuchillas. No sobrepase los 600 ml/400 ml.

4. Ponga el vaso boca abajo.
5. Alinee el símbolo ▼ del vaso con el símbolo ▲ de la unidad motora.
6. Baje la unidad de las cuchillas hasta que encaje en la unidad motora.
7. Empuje el vaso hacia abajo para poner el motor en marcha (Fig. A). Suéltelo para parar el motor.
8. Una vez haya terminado, extraiga la botella de la unidad motora, dele la vuelta, desenrosque la unidad de cuchillas y luego enrosque la tapa en la botella.
9. Abra la tapa pequeña para verter el líquido; ciérrela para guardarlo en el vaso.

UTILIZACIÓN DEL EXPRIMIDOR

- Use cítricos de buena calidad, frescos y maduros.
 - Limpie la fruta con un paño.
 - Ponga la fruta sobre un lado y córtela por la mitad con un cuchillo afilado, para que los gajos queden cortados por la parte central.
1. Alinear la ▼ en la carcasa del exprimidor con la ▲ de la unidad de motor.
 2. Haga descender la carcasa del exprimidor al interior de la unidad de motor.
 3. Coloque el recogedor de zumo dentro de la carcasa del exprimidor.
 4. Coloque el recogedor de residuos dentro del recogedor de zumo.
 5. Acople el cono al soporte accionador. El cono grande es para exprimir pomelos, naranjas, etc. El cono pequeño es para exprimir limones, limas, etc. Para utilizar el cono pequeño, tire del cono grande para desencajarlo del pequeño. Para volver a encajar el cono grande, vuelva a colocarlo encima del pequeño, de manera que los huecos en su parte inferior coincidan con los salientes del cono pequeño.
 6. Coloque la botella de 400ml debajo del labio.
 7. Use las mitades de fruta de una en una con el lado del corte (parte carnosa) encima del exprimidor y apriete hacia abajo (Fig. B).
 8. El exprimidor girará mientras exprime el zumo de cada mitad de la fruta.
 9. El motor es simple, por lo que el exprimidor no girará siempre en la misma dirección.
 10. Mueva la fruta para asegurar que el exprimidor actúe sobre toda la parte carnosa.
 11. Cuando deje de apretar la fruta, el motor se parará.
 12. El labio vertedor puede cerrarse para impedir que gotee al terminar de utilizar el aparato (Fig. C.).

CUIDADO Y MANTENIMIENTO

1. Desenchufe el aparato.
2. Limpie la unidad motora con un trapo húmedo.
3. Retire la junta con un objeto romo, como el mango de un tenedor.
4. Lave a mano las piezas que puedan separarse.
5. Vuelva a colocar la junta en su sitio con un objeto romo, como el mango de un tenedor.

 Lave estas piezas en la bandeja superior del lavavajillas.

Si usa el lavavajillas, las condiciones adversas durante el lavado pueden afectar a los acabados de las superficies del aparato.

El daño será solo estético y no debería afectar al funcionamiento del aparato.

PROTECCIÓN MEDIOAMBIENTAL

Para evitar problemas medioambientales y de salud provocados por las sustancias peligrosas con que se fabrican los productos eléctricos y electrónicos, los aparatos con este símbolo no se deben desechar junto con el resto de residuos municipales, sino que se deben recuperar, reutilizar o reciclar.

BATIDOS DE FRUTAS

Procese todos los ingredientes hasta obtener una consistencia homogénea.

60ml yogurt
200ml leche
30g harina de avena
1 plátano
30ml miel
2 manzanas, peladas y sin corazón

170g helado de chocolate
300ml zumo de naranja

150g yogurt de avellanas
1 plátano
200ml leche

300ml chocolate con leche
2 peras, peladas y sin corazón

200ml yogurt
1 mango, sin hueso
200ml leche
5ml miel

300ml leche
1 plátano
12 fresas

400ml leche
1 plátano
20ml miel
10ml extracto de vainilla

360ml limonada
125g helado de vainilla
70g arándanos

300ml zumo de naranja
300ml zumo de arándanos
1 plátano

4 albaricoques en almíbar
80ml zumo de albaricoques en almíbar
2 melocotones, sin hueso
60ml yogurt
200ml leche
10ml miel

600ml zumo de manzana
1 mango, sin hueso

300ml zumo de manzana
90g frambuesas
12 fresas

400ml zumo de manzana
1 kiwis, pelados
150g melón

350ml limonada
125ml helado de chocolate
100g cerezas, sin hueso

Leia as instruções e guarde em lugar seguro. Forneça-as também caso venha a fornecer o aparelho a alguém. Retire todo o material de embalar antes da utilização.

MEDIDAS DE PRECAUÇÃO IMPORTANTES

Siga as precauções básicas de segurança, incluindo as seguintes:

Este aparelho pode ser utilizado por pessoas com capacidades físicas, sensoriais ou mentais reduzidas ou com falta de experiência e conhecimento desde que supervisionadas/instruídas e que compreendam os riscos envolvidos.

As crianças não devem usar nem brincar com o aparelho. Mantenha o aparelho e o cabo fora do alcance das crianças.

Desligue sempre o aparelho da tomada de alimentação, caso seja deixado sem supervisão e antes de desmontar, voltar a montar ou limpar.

Utilizar o aparelho incorretamente poderá resultar em ferimentos.

Se o cabo estiver danificado, o fabricante, o seu agente de assistência técnica ou qualquer profissional devidamente qualificado deverá substituí-lo para se evitarem riscos.

Tome cuidado ao manusear lâminas afiadas durante o esvaziamento e a limpeza.

Nunca processe líquidos quentes ou a ferver. Aguarde que arrefeçam antes de os processar.

- Não coloque a unidade motora em líquidos.
- Não utilize acessórios ou peças que não sejam fornecidos pela nossa empresa.
- Não utilize este aparelho para outros fins que não a confecção de smoothies.
- Não utilize o aparelho se estiver danificado ou se o seu funcionamento for defeituoso.
- Não ponha o motor a funcionar por um período superior a 1 minuto, pois pode causar o seu sobreaquecimento. Após 1 minuto, desligue-o pelo menos durante 2 minutos para o deixar arrefecer.

APENAS PARA USO DOMÉSTICO

ESQUEMAS

- | | |
|---------------------------|--|
| 1. Garrafa de 600 ml | 9. Pequeno cone espremedor |
| 2. Junta | 10. Colector de polpa |
| 3. Conjunto de lâminas | 11. Colector de sumo |
| 4. Unidade motora | 12. Bico |
| 5. Tampa (x 2) | 13. Corpo do espremedor |
| 6. Garrafa de 400 ml |  máquina de lavar loiça – prateleira superior |
| 7. Tampa para guardar | |
| 8. Grande cone espremedor | |

ANTES DE UTILIZAR PELA PRIMEIRA VEZ

Limpe o aparelho antes de o utilizar pela primeira vez.

UTILIZAR A SUA MIX & GO

1. Coloque a unidade motora numa superfície seca, estável e nivelada.
2. Ligue a ficha à tomada eléctrica.

3. Adicione os ingredientes à garrafa e, em seguida, enrosque a unidade da lâmina. Não ultrapasse os 600 ml/400 ml.
4. Vire a garrafa ao contrário.
5. Alinhe o ▼ na garrafa com o ▲ na unidade motora.
6. Desça o conjunto de lâminas sobre a unidade motora.
7. Prima a garrafa para baixo para accionar o motor (Fig. A). Liberte-a para parar o motor.
8. Quando terminar, levante a garrafa para a retirar da unidade motora, vire-a ao contrário, desenrosque a unidade da lâmina e, em seguida, enrosque a tampa na garrafa.
9. Abra a tampa pequena na tampa para verter, prima para a fechar e armazenar.

UTILIZAR O ESPREMEDOR

- Use citrinos de boa qualidade, frescos e maduros.
 - Lave a fruta.
 - Vire a fruta de lado e corte em metades com uma faca afiada, cortando pelo centro dos segmentos.
1. Alinhe ▼ no corpo do espremedor com ▲ na unidade motora.
 2. Desça o corpo do espremedor sobre a unidade motora.
 3. Coloque o coletor de sumo no corpo do espremedor.
 4. Coloque o coletor de polpa no coletor de sumo.
 5. Coloque o cone espremedor no eixo de acionamento. O cone espremedor grande serve para fazer sumo de toranja, laranja, etc. O cone espremedor pequeno serve para fazer sumo de limão, lima, etc. Para utilizar o cone espremedor pequeno, retire o cone espremedor grande de dentro do cone espremedor pequeno. Para colocar novamente o cone espremedor grande, desça-o sobre o topo do cone espremedor pequeno, para que as aberturas na parte inferior encaixem nas patilhas do cone espremedor pequeno.
 6. Coloque a garrafa de 400 ml por baixo do bico.
 7. Usando uma metade da fruta de cada vez, coloque a parte cortada (polpa) no topo do cone espremedor e prima para baixo (Fig. B).
 8. O cone espremedor roda espremendo o sumo para fora da fruta.
 9. O motor é simples, por isso o cone espremedor não rodará sempre para o mesmo lado.
 10. Mova a fruta para garantir que o cone espremedor alcança todas as áreas.
 11. Quando parar de premir, o motor parará.
 12. O bico pode ser fechado para evitar pingos quando tiver terminado de utilizar o aparelho (Fig. C).

CUIDADO E MANUTENÇÃO

1. Desligue o aparelho.
2. Limpe a unidade motora com um pano húmido.
3. Retire a junta com algo contundente, como o cabo de um garfo.
4. Lave à mão as peças removíveis.
5. Prima a junta encaixando-a no sítio com algo contundente, como o cabo de um garfo.



Poderá lavar estas peças na prateleira superior de uma máquina de lavar loiça.

Se utilizar uma máquina de lavar loiça, o ambiente agressivo no seu interior afectará o acabamento da superfície.

Os danos deveriam ser apenas cosméticos e não deveriam afectar o funcionamento do aparelho.



PROTECÇÃO AMBIENTAL

Para evitar problemas ambientais e de saúde devido a substâncias perigosas contidas em equipamentos eléctricos e electrónicos, os aparelhos com este símbolo não deverão ser misturados com o lixo doméstico e sim recuperados, reutilizados ou reciclados.

SMOOTHIES DE FRUTA

Processe tudo até obter uma consistência suave.

60ml iogurte

200ml leite

30g aveia

1 banana

30ml mel

2 maçãs, descaroçadas

170g gelado de chocolate

300ml sumo de laranja

150g iogurte de avelã

1 banana

200ml leite

300ml leite achocolatado

2 peras descaroçadas

200ml iogurte

1 manga, sem caroço

200ml leite

5ml mel

300ml leite

1 banana

12 morangos

400ml leite

1 banana

20ml mel

10ml extracto de baunilha

360ml limonada

125g gelado de baunilha

70g amoras

300ml sumo de laranja

300ml sumo de mirtilo

1 banana

4 metades de alperce enlatado

80ml calda de alperce (da lata)

2 pêsegos, sem caroço

60ml iogurte

200ml leite

10ml mel

600ml sumo de maçã

1 manga, sem caroço

300ml sumo de maçã

90g framboesas

12 morangos

400ml sumo de maçã

1 kiwi, descascado

150g melão

350ml limonada

125ml gelado de chocolate

100g cerejas, sem caroços

Læs vejledningen og behold den til senere brug. Lad den følge med apparatet, hvis det overdrages til andre. Fjern al emballage før brug.

VIGTIGE SIKKERHEDSINSTRUKTIONER

Følg altid de grundlæggende sikkerhedsregler, herunder:

Apparatet kan anvendes af personer hvis fysiske, sansemæssige eller mentale evner er nedsat, eller personer uden den fornødne erfaring og viden, hvis de er blevet instrueret/har været under opsyn og forstår de forbundne farer.

Børn må hverken benytte eller lege med apparatet. Apparatet og ledningen skal holdes uden for børns rækkevidde.

Træk altid apparatets stik ud af stikkontakten, når det ikke bruges, og inden det samles, skilles ad eller rengøres.

Forket brug af apparatet kan forårsage tilskadekomst.

Hvis ledningen er beskadiget, skal den udskiftes af producenten, serviceværkstedet eller en tilsvarende kvalificeret fagmand, så eventuelle skader undgås.

Udvis forsigtighed, når du håndterer skarpe skæreklinger under tømning og rengøring.

Varme eller kogende væsker må aldrig bearbejdes. Lad dem køle af inden bearbejdning.

- Læg ikke motorenheden i væske.
- Anvend ikke andet tilbehør eller andre dele end de medfølgende.
- Brug ikke apparatet til noget andet formål end tilberedning af smoothies.
- Undlad at anvende apparatet, hvis det er beskadiget eller ikke fungerer korrekt.
- Kør ikke med motoren i over 1 minut, da den så kan blive overophedet. Efter 1 minut slukkes den i mindst 2 minutter, for at lade motoren køle af.

KUN TIL PRIVAT BRUG

TEGNINGER

- | | |
|-----------------------|---|
| 1. 600 ml flaske | 8. Store presser |
| 2. Pakning | 9. Små presser |
| 3. Klingeenhed | 10. Frugtkødopsamler |
| 4. Motorenhed | 11. Juiceopsamler |
| 5. Låg (x 2) | 12. Tud |
| 6. 400 ml flaske | 13. Juicepresserens hoveddel |
| 7. Låg til opbevaring |  Opvaskemaskine – øverste kurv |

FØR APPARATET TAGES I BRUG FØRSTE GANG

Rengør apparatet inden det tages i brug den første gang.

SÅDAN BRUGER DU DIN MIX & GO

1. Stil motorenheden på en tør, stabil, plan overflade.
2. Sæt stikket i stikkontakten.
3. Kom ingredienserne i flasken og skru klinge-enheden på flasken. Fyld ikke flasken til over 600ml/400ml.

4. Vend flasken omvendt.
5. Stil ▼ på flasken ud for ▲ på motorenheden.
6. Sæt klingeenheden ned i motorenheden (Fig. A). Tryk flasken ned for at starte motoren.
7. Slip den for at stoppe motoren.
8. Løft flasken af motorenheden, når du er færdig, vend den til opretstående, skru klingeenheden af og skru til sidst låget på flasken.
9. Åbn hættten på låget for at hælde, tryk den ned under opbevaring.

SÅDAN BRUGES JUICEPRESSEREN

- Brug friske, modne citrusfrugter af god kvalitet.
 - Tør frugten af.
 - Læg frugten på siden og skær den i to halve med en skarp kniv for at gennemskære bådernes midte.
1. Stil ▼ på juicepresserens hoveddel ud for ▲ på motorenheden.
 2. Sæt juicepresserens hoveddel ned i motorenheden.
 3. Sæt juiceopsamleren ned i juicepresserens hoveddel.
 4. Sæt frugtkødopsamleren ned i juiceopsamleren.
 5. Montér presseren på drevskaftet. Den store presser er til presning af grapefrugter, appelsiner etc. Den lille presser er til presning af citroner, limefrugter, etc. Hvis du vil bruge den lille presser, skal du først trække den store presser af den lille presser. For at montere den store presser igen, skal du sætte den ned oven på den lille presser, så åbningerne i den passer over vingerne på den lille presser.
 6. Stil 400 ml flasken under tuden.
 7. Tag én halveret frugt ad gangen, sæt den overskårne (frugt-) side ned oven på presseren og tryk nedad (Fig. B).
 8. Presseren vil nu dreje og presse juicen ud af den halverede frugt.
 9. Motoren er simpel, så presseren vil ikke altid dreje den samme vej rundt.
 10. Drej frugten rundt, så presseren når alt frugtkødet.
 11. Når du stopper med at trykke, stopper motoren.
 12. Tuden kan lukkes for at modvirke dryp, når du er færdig med at bruge apparatet (Fig. C).

PLEJE OG VEDLIGEHOLDELSE

1. Tag stikket ud af stikkontakten.
2. Tør motorenheden af med en fugtig klud.
3. Fjern pakningen med et redskab, som ikke kan skære, f.eks. håndtaget på en gaffel.
4. Vask de aftagelige dele af i hånden.
5. Tryk pakningen tilbage på plads med et redskab, som ikke kan skære, f.eks. håndtaget på en gaffel.



Disse dele kan vaskes i opvaskemaskinens øverste kurv.

De ekstreme forhold i opvaskemaskinen kan beskadige overfladebelægningen.

Der beskadiges kun udseendemæssigt og dette bør ikke påvirke apparatets drift.



MILJØBESKYTTELSE

Elektriske og elektroniske apparater, der er mærket med dette symbol, kan indeholde farlige stoffer, og må ikke bortskaffes med husholdningsaffald, men skal afleveres på en dertil udpeget lokal genbrugsstation for at undgå skade på miljø og menneskers sundhed.

du kan finde opskrifter på vores website:

<http://www.russellhobbs.com/ifu/550941>

FRUGT SMOOTHIES

Bearbejd alt indtil det er jævnt.

60ml yoghurt
200ml mælk
30g havregryn
1 banan
30ml honning
2 æbler, udkernede

170g chokoladeis
300ml appelsinjuice

150g hasselnødde-yoghurt
1 banan
200ml mælk

300ml kakaomælk
2 pærer, udkernede

200ml yoghurt
1 mango, uden sten
200ml mælk
5ml honning

300ml mælk
1 banan
12 jordbær

400ml mælk
1 banan
20ml honning
10ml vaniljeekstrakt

360ml limonade
125g vaniljeis
70g blåbær

300ml appelsinjuice
300ml tranebærjuice
1 banan

4 halve abrikoser på dåse
80ml abrikosjuice (fra dåsen)
2 fFerskner, udstenede
60ml yoghurt
200ml mælk
10ml honning

600ml æblejuice
1 mango, uden sten

300ml æblejuice
90g hindbær
12 jordbær

400ml æblejuice
1 kiwi, skræillet
150g melon

350ml limonade
125ml chokoladeis
100g kirsebær, udstenede

Läs bruksanvisningen och spara den för framtida bruk. Låt bruksanvisningen följa med om du överlåter apparaten. Ta bort allt förpackningsmaterial före användning.

VIKTIGA SKYDDSÅTGÄRDER

Följ allmänna säkerhetsföreskrifter, däribland följande:

Denna apparat kan användas av personer med minskad fysisk, sensorisk eller psykisk förmåga eller av personer som saknar erfarenhet och kunskap om apparaten, om det sker under tillsyn eller efter instruktioner och om de förstår de faror som användningen kan innebära.

Barn får inte använda eller leka med apparaten. Håll apparat och sladd utom räckhåll för barn.

Koppla alltid bort apparaten från eluttaget om den lämnas utan uppsikt och innan den monteras, tas isär eller rengörs.

Felaktig användning av apparaten kan orsaka skada.

Om sladden är skadad måste den ersättas av tillverkaren, serviceombud eller någon med liknande kompetens för att undvika skaderisker.

Var försiktig när du hanterar vassa knivblad vid tömning och rengöring.

Mixa aldrig heta eller kokande vätskor. Låt dem svalna innan de mixas.

- Sänk inte ned motorenheten i någon form av vätska.
- Använd bara tillbehör och övrig utrustning som företaget tillhandahåller.
- Denna apparat ska bara användas till att göra smoothies.
- Använd inte apparaten om den är skadad eller fungerar dåligt.
- Kör inte motorn mer än 1 minut åt gången annars kan den bli för varm. Stäng sedan av under minst 2 minuter så att motorn svalnar.

ENDAST FÖR HUSHÅLLSBRUK

BILDER

- | | |
|--------------------|---|
| 1. 600 ml flaska | 8. Stor pressen |
| 2. Packning | 9. Linten pressen |
| 3. Knivbladsenhet | 10. Papirmasse solfangeren |
| 4. Motorenhet | 11. Juice samler |
| 5. Lock (x 2) | 12. Pip |
| 6. 400 ml flaska | 13. Citruspressens stomme |
| 7. Förvaringsskydd |  kan diskas i diskmaskinens överkorg |

FÖRE FÖRSTA ANVÄNDNINGEN

Rengör apparaten innan den används för första gången.

ATT ANVÄNDA DIN MIX & GO

1. Placera motorenheten på en torr, stabil och jämn yta.
2. Sätt stickproppen i vägguttaget.
3. Tillsätt ingredienserna i flaskan och skruva sedan på knivbladsenheten. Fyll inte mer än till 600 ml/400 ml.
4. Vändbehållaren uppochned.
5. Rikta in symbolen ▼ på behållaren mot symbolen ▲ upå motorenheten.
6. Sänk ned knivbladsenheten i motorenheten.

7. Tryck behållaren nedåt för att starta motorn (Fig. A). Släpp upp behållaren för att stänga av motorn.
8. När man är klar ska man lyfta av flaskan från motorenheten, vända den upprikt, skruva av bladenheten och sedan skruva på locket på flaskan.
9. Skjut upp korken på locketoch servera smoothien genast eller stäng genom att trycka ned korken om du vill dricka din smoothie senare.

ATT ANVÄNDA CITRUSPRESSEN

- Använd färsk, mogen citrusfrukt av god kvalitet.
 - Torka av frukten
 - Lägg frukten på sidan och skär den på mitten med en vass kniv, så att du skär igenom klyftorna.
1. Placera ▼-markeringen på citruspressens stomme i linje med ▲-markeringen på motorenheten.
 2. Sänk ned citruspressens stomme i motorenheten.
 3. Placera juiceuppsamlaren på citruspressens stomme.
 4. Sätt in fruktköttsuppsamlaren i juiceuppsamlaren.
 5. Placera pressen på drivaxeln. Den stora pressen är avsedd för grapefrukt, apelsiner, etc. Den lilla pressen är avsedd för citroner, lime, etc. För att använda den lilla pressen, dra loss den stora pressen från den lilla pressen. För att sätta på den stora pressen igen, sänk ned den ovanpå den lilla pressen så att mellanrummen i nederdelen hakar i vingarna på den lilla pressen.
 6. Placera 400 ml-flaskan under pipen.
 7. Använd en frukthalva i taget. Placera den på pressen med den skurna sidan (fruktkött) nedåt och pressa (Fig. B).
 8. Pressen snurrar och juice pressas ur frukthalvan.
 9. Motorn är enkel, så pressen kommer inte alltid att snurra åt samma håll.
 10. Vrid på frukten så att pressen kommer åt allt fruktkött.
 11. Pipen kan stängas för att förhindra spill när du har använt färdigt apparaten (Fig. C).

SKÖTSEL OCH UNDERHÅLL

1. Dra ur sladden på apparaten.
2. Torka av motorenheten med en fuktig trasa.
3. Ta av packningen med hjälp av ett trubbigt föremål, till exempel ett gaffelhandtag.
4. Diska avtagbara delar för hand.
5. Tryck packningen tillbaka på plats med hjälp av ett trubbigt föremål, till exempel ett gaffelhandtag.



Dessa delar kan diskas i diskmaskinens överkorg.

Apparatens ytbehandling kan skadas om man använder diskmaskin.

Detta kan endast eventuellt medföra ytlig påverkan som inte inverkar på apparatens funktion.



MILJÖSKYDD

För att undvika miljö- och hälsoproblem som beror på farliga ämnen i elektriska och elektroniska produkter får inte apparater som är märkta med denna symbol kastas tillsammans med osorterat hushållsavfall utan de ska tillvaratas, återanvändas eller återvinnas.

FRUKTSMOOTHIES

Blanda allt till en slät massa.

60ml yoghurt
200ml mjölk
30g havremjöl
1 banan
30ml honung
2 äpplen, utan kärnor

170g chokladglass
300ml apelsinjuice

150g hasselnötsyoghurt
1 banan
200ml mjölk

300ml chokladmjölk
2 päron, utan kärnor
200ml yoghurt
1 mango, utan kärna
200ml mjölk
5ml honung

300ml mjölk
1 banan
12 jordgubbar

400ml mjölk
1 banan
20ml honung
10ml vaniljsocker

360ml lemonad
125g vaniljglass
70g blåbär
300ml apelsinjuice
300ml tranbärsjuice
1 banan

4 aprikos, en halv konservburk
80ml aprikossaft (från konservburken)
2 persikor, utan kärnor
60ml yoghurt
200ml mjölk
10ml honung

600ml äppeljuice
1 mango, utan kärna

300ml äppeljuice
90g hallon
12 jordgubbar

400ml äppeljuice
1 kiwifrukt, skalad
150g melon

350ml lemonad
125ml chokladglass
100g körsbär, utan kärnor

Les instruksjonene, oppbevar dem på et trygt sted, og send de med apparatet hvis du gir det videre. Fjern all emballasje før bruk.

VIKTIG SIKKERHETSTILTAK

Følg sikkerhetsinstruksene, inkludert

Dette apparatet kan brukes av personer med reduserte fysiske, sensoriske eller mentale evner eller mangel på erfaring og kunnskap dersom de har blitt veiledet/instruert og forstår farene som er involvert.

Barn må ikke bruke eller leke med apparatet. Oppbevar apparatet og ledningen utilgjengelig for barn.

Koble alltid apparatet fra strømmettet hvis det forlattes uten oppsyn og før montering, demontering eller rengjøring.

Feil bruk av apparatet kan føre til skader.

Hvis kabelen er skadet så må den bli erstattet av fabrikanten, servicepartner eller andre som er kvalifiserte for å unngå fare.

Vær forsiktig ved håndtering av skarpe kutteblader under tømning og rengjøring.

Behandle aldri varme eller kokende væsker. La dem avkjøles før behandling.

- Ikke legg motorenheten i væske.
- Ikke bruk tilleggsutstyr eller annet utstyr annet enn de vi leverer.
- Ikke bruk dette apparatet til noe annet formål enn å lage smoothies.
- Ikke bruk apparatet hvis det er skadet eller har mangler.
- Ikke ha motoren i gang i mer enn ett minutt, da den kan overopphetes. Slå den av i minst tre minutter etter ett minutt, slik at den kjøles ned.

KUN FOR BRUK I HJEMMET

FIGURER

- | | |
|------------------|---|
| 1. 600 ml flaske | 8. Stor presskon |
| 2. Pakning | 9. Presskon |
| 3. Knivbladenhet | 10. Fruktkjøttbeholder |
| 4. Motorenhet | 11. Juicebeholder |
| 5. Lokk (x 2) | 12. Helletut |
| 6. 400 ml flaske | 13. Stammen på sitruspressen |
| 7. Lokk |  oppvaskmaskin – øverste hylle |

FØR FØRSTEGANGSBRUK

Rengjør apparatet før du bruker det for første gang.

SLIK BRUKER DU MIX & GO

1. Sett motorenheten på et tørt, fast og plant underlag.
2. Stikk kontakten i støpset.
3. Ha ingrediensene i flasken og sett på knivenheten. Ikke fyll over 600 ml/400 ml.
4. Snu flasken opp ned.
5. Jevnstill ▼ på flasken med ▲ på motorenheten.
6. Senk knivbladenheten ned i motorenheten.
7. Trykk flasken nedover for å kjøre motoren (Fig. A). Slipp den for å stoppe motoren.

- Når du er ferdig løfter du flasken av motordelen, snur den til den er rett opp og ned, skrur av knivenheten og setter lokket på flasken.
- Snu korken på lokket åpen for å helle, trykk den ned for å lukke.

SLIK BRUKER DU SITRUSPRESSEN

- Bruk fersk og moden sitrusfrukt av god kvalitet.
 - Tørk av frukten.
 - Legg frukten på siden og skjær den i to med en skarp kniv for å skjære gjennom midten av delene.
- Still ▼ på stammen på sitruspressen på linje med ▲ på motorenheten.
 - Sett stammen på sitruspressen på plass på motorenheten.
 - Sett juicebeholderen inn i stammen på sitruspressen.
 - Sett fruktkjøttbeholderen inn i juicebeholderen.
 - Sett pressen på drivakselen. Den store pressen brukes til å presse grapefrukter, appelsiner, etc. Den lille pressen brukes til å presse sitroner, lime, etc. For å bruke den lille pressen drar man den store pressen av den lille. For å sette den store pressen tilbake igjen, sett den på toppen av den lille pressen så hullene i bunnen passer inn over vingene i den lille pressen.
 - Sett 400 ml flasken under helletuten.
 - Bruk en halv frukt av gangen og plasser skjæresiden (kjøtt siden) på presskonen og trykk den ned (Fig. B).
 - Presskonen vil dreie og trykke saften ut av den halve frukten.
 - Motoren er enkel, så presskonen vil ikke alltid dreie på samme måte.
 - 6.
 - Flytt frukten rundt for å sikre at presskonen kommer til over hele kjøttet.
 - Når du slutter å trykke, stopper motoren.
 - Helletuten kan lukkes for å unngå drypping når du er ferdig med å bruke apparatet (Fig. C).

BEHANDLING OG VEDLIKEHOLD

- Koble fra apparatet
- Tørk av motorenheten med en fuktig klut.
- Fjern pakningen med noe stump, som håndtaket på en gaffel.
- Vask avtakbare deler for hånd.
- Trykk pakningen tilbake på plass med noe stump, som håndtaket på en gaffel.

 Du kan vaske disse delene i den øverste hyllen i oppvaskmaskinen. Hvis du bruker oppvaskmaskinen, kan maskinens harde omgivelser innvendig skade overflatebehandlingen.

Skaden bør kun være kosmetisk, og bør ikke påvirke apparatets drift.

MILJØBESKYTTELSE

For å unngå miljømessige og helse relaterte problemer forbundet til farlige stoffer i elektriske og elektroniske varer, må ikke apparater merket med dette symbolet kastes sammen med vanlig avfall, men gjenvinnes, gjenbrukes eller resirkuleres.

FRUKTIGE SMOOTHIES

Mikse alt til det er glatt.

60ml yoghurt

200ml melk

30g havre

1 banan

30ml honning

2 epler, med kjernen fjernet

170g sjokoladeis

300ml appelsinjuice

150g hasselnøtt yoghurt

1 banan

200ml melk

300ml sjokolademelk

2 pærer, med kjernen fjernet

200ml yoghurt

1 mango, med steinen fjernet

200ml melk

5ml honning

300ml melk

1 banan

12 jordbær

400ml melk

1 banan

20ml honning

10ml vaniljeekstrakt

360ml limonade

125g vaniljeis

70g blåbær

300ml appelsinjuice

300ml tranebærjuice

1 banan

4 halve aprikoser på boks

80ml aprikosjuice (fra boks)

2 fersken, med steinen fjernet

60ml yoghurt

200ml melk

10ml honning

600ml eplejuice

1 mango, med steinen fjernet

300ml eplejuice

90g bringebær

12 jordbær

400ml eplejuice

1 kiwi, skrelt

150g melon

350ml limonade

125ml sjokoladeis

100g kirsebær, med steiner fjernet

Lue käyttöohjeet, säilytä ne ja anna ne laitteen mukana, mikäli luovutat sen toiselle henkilölle. Poista kaikki pakkausmateriaali ennen käyttöä.

TÄRKEITÄ VAROTOIMIA

Seuraa perusvarotoimia, muun muassa seuraavia ohjeita:

Laitetta saavat käyttää henkilöt, joiden fyysiset, aistinvaraiset tai henkiset suorituskyvyt ovat heikentyneet tai joilta puuttuu kokemusta ja tietoa, jos heitä valvotaan/opastetaan, ja he ymmärtävät käyttöön liittyvät vaarat.

Lapset eivät saa käyttää laitetta tai leikkiä sillä. Pidä laite ja virtajohto poissa lasten ulottuvilta.

Kytke laite aina irti pistorasiasta, jos laite on käyttämättä, sekä ennen sen kokoamista, purkamista ja puhdistamista.

Laitteen väärinkäyttö saattaa aiheuttaa henkilövahingon.

Jos sähköjohto on vahingoittunut, se pitää antaa valmistajan, tämän huoltopalvelun tai vastaavan pätevyyden omaavan henkilön vaihdettavaksi vaarojen välttämiseksi.

Ole varovainen, kun käsittelet teräviä leikkuuteriä tyhjennyksen ja puhdistuksen aikana.

Älä koskaan käsittele kuumia tai kiehuvia nesteitä. Anna niiden jäähtyä ennen käsittelyä.

- Älä kastele moottoriyksikköä nesteisiin.
- Älä käytä muita kuin valmistajan omia lisälaitteita.
- Älä käytä tätä laitetta mihinkään muuhun tarkoitukseen kuin smoothien tekemiseen.
- Älä käytä laitetta, jos se on vahingoittunut tai toimii huonosti.
- Älä käytä moottoria yli 1 minuuttia tai se voi ylikuumentua. Sammuta se 1 minuutin päästä vähintään 2 minuutin ajaksi, jotta moottori jäähtyy.

VAIN KOTIKÄYTTÖÖN

PIIRROKSET

- | | |
|--------------------|--|
| 1. 600 ml pullo | 8. Iso puserrin |
| 2. Tiiviste | 9. Pientä puserrin |
| 3. Teräyksikkö | 10. Hedelmälihan kerääjä |
| 4. Moottoriyksikkö | 11. Mehun kerääjä |
| 5. Kansi (x 2) | 12. Nokka |
| 6. 400 ml pullo | 13. Mehupuristimen runko |
| 7. Säilytyskansi |  astianpesukone - ylätaso |

ENNEN ENSIMMÄISTÄ KÄYTTÖKERTAA

Puhdista laite ennen ensimmäistä käyttökertaa.

MIX & GO -LAITTEEN KÄYTTÖ

1. Aseta moottoriyksikkö kuivalle, tasaiselle alustalle.
2. Kytke se sähköpistokkeeseen.
3. Lisää ainekset pulloon ja kierrä teräyksikkö kiinni. Älä täytä enempää kuin 600 ml/400 ml.
4. Käännä pullo ylösalaisin.
5. Kohdista pullon ▼ moottoriyksikön ▲ -merkkiin.

6. Laske teräyksikkö moottoriyksikköön.
7. Käytä moottoria painamalla pulloa alas (kuva A). Pysäytä moottori vapauttamalla pullo.
8. Kun olet valmis, nosta pullo irti moottoriyksiköstä, käännä oikeinpäin, kierrä teräyksikkö irti ja kierrä sitten kansi pullon päälle.
9. Kaada kääntämällä kannen korkkia, säilytä painamalla korkki kiinni.

MEHUPURISTIMEN KÄYTTÖ

- Käytä hyvälaatuisia, tuoreita ja kypsiä sitruhedelmiä.
 - Pyyhi hedelmät.
 - Aseta hedelmä kyljelleen ja halkaise kahtia segmenttien keskeltä terävällä veitsellä.
1. Kohdista mehupuristimen rungon ▼ ja moottoriyksikön ▲ toisiinsa.
 2. Laske mehupuristimen runko moottoriyksikköön.
 3. Aseta mehun kerääjä mehupuristimen runkoon.
 4. Aseta hedelmälihan kerääjä mehun kerääjään.
 5. Kiinnitä puserrin käyttöakselin päälle. Iso puserrin on greippien, appelsiinien jne. pusertamiseen. Pieni puserrin on sitruunoiden, limehedelmien jne. pusertamiseen. Kun käytät pientä puserrinta, vedä iso puserrin pois pienen pusertimen päältä. Kiinnitä iso puserrin takaisin laskemalla se pienen pusertimen päälle siten, että sen pohjassa olevat aukot kiinnittyvät pienen pusertimen siivekkeisiin.
 6. Aseta 400 ml pullo nokan alle.
 7. Käytä puolikas hedelmä kerrallaan, aseta leikattu (tuore) puoli pusertimen päälle ja paina sitä alaspäin (kuva B).
 8. Puserrin kääntyy ja pusertaa mehun puolikkaasta hedelmästä.
 9. Moottori on yksinkertainen, joten puserrin ei aina käänny samalla tavalla.
 10. Liikuttele hedelmää, jotta varmistat, että puserrin pääsee kaikkiin kohtiin.
 11. Kun lopetat painamisen, moottori pysähtyy.
 12. Nokka voidaan sulkea tipahtelun estämiseksi, kun lopetat laitteen käyttämisen (kuva C).

HOITO JA HUOLTO

1. Irrota laite sähköverkosta.
2. Pyyhi moottoriyksikkö kostealla liinalla.
3. Poista tiiviste jollain tylpällä esineellä, kuten haarukan varrella.
4. Pese käsin irrotettavat osat.
5. Paina tiiviste takaisin paikoilleen jollakin tylpällä esineellä, kuten haarukan varrella.

 Voit pestä osat astianpesukoneen ylätasolla.

Astianpesukoneen ankara ympäristö voi vaikuttaa pintojen viimeistelyyn. Vahinko on vain kosmeettinen eikä sen pitäisi vaikuta laitteen toimintaan.

YMPÄRISTÖN SUOJELU

Jotta vältettäisiin ympäristölle ja terveydelle koituvat haitat, jotka johtuvat vaarallisista aineista sähkölaitteissa ja elektronisissa laitteissa, tällä symbolilla varustetut laitteet tulee heittää pois erillään lajittelemattomista jätteistä, ne on otettava talteen, käytettävä uudestaan ja kierrätettävä.

HEDELMÄISIÄ SMOOTHIES-JUOMIA

Sekoita, kunnes seos on tasainen.

60ml jogurttia
200ml maitoa
30g kaurahiutaleita
1 banaani
30ml Hunajaa
2 Omenoita, ilman siemeniä

170g suklaajäätelöä
300ml appelsiinimehua

150g hasselpähkinäyogurttia
1 banaani
200ml maitoa

300ml suklaamaitoa
2 päärynöitä ilman kiviä

200ml jogurttia
1 mango ilman kiveä
200ml maitoa
10ml Hunajaa

300ml maitoa
1 banaani
12 mansikoita

400ml maitoa
1 banaani
20ml Hunajaa
10ml vaniljauutetta

360ml limonadia
125g vaniljajäätelöä
70g mustikoita

300ml appelsiinimehua
300ml karpalomehua
1 banaani

4 aprikoosinpuolikkaita tölissä
80ml aprikoosimehua (tölkistä)
2 persikoita ilman kiviä
60ml jogurttia
200ml maitoa
10ml Hunajaa

600ml omenamehua
1 mango ilman kiveä

300ml omenamehua
90g vadelmia
12 mansikoita

400ml omenamehua
1 kuorittu kiwi-hedelmä
150g meloni

350ml limonadia
125ml suklaajäätelöä
100g kirsikoita ilman kiviä

Прочтите инструкции, сохраните их, при передаче сопроводите инструкцией. Перед применением изделия снимите с него упаковку.

ВАЖНЫЕ МЕРЫ ПРЕДОСТОРОЖНОСТИ

Следуйте основным инструкциям по безопасности, включая следующие:

Использование данного устройства лицами с ограниченными физическими, сенсорными или умственными способностями, недостатком опыта или знаний допускается при условии контроля или инструктажа и осознания связанных рисков.

Детям запрещено использовать устройство или играть с ним. Держите устройство и шнур вне досягаемости детей.

Если устройство остается без присмотра, а также перед сборкой, разборкой или очисткой всегда отключайте устройство от электросети.

Неправильное использование прибора может привести к травме.

Если кабель поврежден, он должен быть заменен производителем, сервисным агентом или другим квалифицированным лицом для предотвращения опасности.

Во время опорожнения и очистки проявляйте осторожность при обращении с острыми режущими лезвиями.

Ни в коем случае не работайте с горячими или кипящими жидкостями.

Перед работой дайте им остыть.

- Не погружайте блок двигателя в жидкость.
- Используйте только принадлежности и насадки от производителя.
- Не используйте прибор для каких-либо других целей, кроме приготовления смузи.
- Не используйте прибор, если он поврежден или работает с перебоями.
- Не запускайте двигатель в течение более 1 минуты, иначе возможен перегрев. Через 1 минуту выключите двигатель как минимум на 2 минуты, чтобы он остыл.

ТОЛЬКО ДЛЯ БЫТОВОГО ИСПОЛЬЗОВАНИЯ

ИЛЛЮСТРАЦИИ

- | | |
|--------------------------|---|
| 1. стакан объемом 600 мл | 8. Больших конус соковыжималки |
| 2. Уплотнитель | 9. Небольших конус соковыжималки |
| 3. Блок ножа | 10. Резервуар для мякоти |
| 4. Блок двигателя | 11. Резервуар для сока |
| 5. Крышка (x 2) | 12. Носик |
| 6. стакан объемом 400 мл | 13. Корпус соковыжималки |
| 7. Крышка для хранения |  посудомойка — верхняя полка |

ПЕРЕД ПЕРВЫМ ИСПОЛЬЗОВАНИЕМ ПРИБОРА

Перед первым использованием очистите устройство.

ИСПОЛЬЗОВАНИЕ ПРИБОРА MIX & GO

1. Ставьте блок двигателя на сухую, твердую, ровную поверхность.
2. Вставьте вилку в розетку.
3. Поместите ингредиенты в стакан, после чего накрутите блок ножа. Не заполняйте стакан выше отметки 600 мл/400 мл.

4. Переверните стакан.
5. Совместите ▼ на стакане с ▲ на блоке двигателя.
6. Опустите блок ножа на блок двигателя.
7. Нажмите на стакан, чтобы запустить двигатель (рис. А). Отпустите ее, чтобы остановить двигатель.
8. По завершении работы снимите стакан с блока двигателя, переверните его вертикально, открутите блок ножа и затем накрутите крышку на стакан.
9. Для открывания крышки и наливания используйте колпачок, для хранения плотно закройте его.

ИСПОЛЬЗОВАНИЕ СОКОВЫЖИМАЛКИ

- Используйте высококачественные, свежие и спелые плоды цитрусовых.
 - Протрите плод.
 - Поверните плод на бок и острым ножом разрежьте его пополам, чтобы разделить доли плода по центру.
1. Совместите значок ▼ на корпусе соковыжималки со значком ▲ на блоке двигателя.
 2. Опустите корпус соковыжималки на блок двигателя.
 3. Вставьте резервуар для сока в корпус соковыжималки.
 4. Вставьте резервуар для мякоти в резервуар для сока.
 5. Наденьте конус соковыжималки на вал привода. Большой конус соковыжималки предназначен для выдавливания сока из грейпфрутов, апельсинов и т. п. Маленький конус предназначен для выдавливания сока из лимонов, лаймов и т. п. Для использования маленького конуса снимите с него большой конус. Если нужно снова установить большой конус соковыжималки, наденьте его сверху на маленький конус, чтобы зазоры в нижней части большого конуса совместились с крылышками в маленьком конусе.
 6. Установите стакан емкостью 400 мл под носиком.
 7. Поместите половину плода срезом (мякотью) вниз на конус соковыжималки и нажмите на него (рис. В).
 8. Конус соковыжималки станет вращаться, выжимая сок из половины плода.
 9. Двигатель довольно простой, поэтому конус соковыжималки не всегда будет вращаться равномерно.
 10. Перемещайте плод по кругу, чтобы конус соковыжималки обработал всю мякоть.
 11. После прекращения нажатия двигатель остановится.
 12. Чтобы после пользования прибором не капала жидкость, закройте носик (рис. С).

УХОД И ОБСЛУЖИВАНИЕ

1. Отключите прибор от электросети.
2. Протирайте блок двигателя влажной тканью.
3. Снимите уплотнитель тупым предметом, например, ручкой вилки.
4. Съемные детали следует мыть вручную.
5. Поместите уплотнитель обратно тупым предметом, например, ручкой вилки.

 Эти детали можно мыть на верхней полке посудомоечной машины.

Экстремальная среда внутри прибора может влиять на покрытие.

Повреждения могут быть только внешними, не влияющими на работу прибора.

ЗАЩИТА ОКРУЖАЮЩЕЙ СРЕДЫ

Для того чтобы избежать угроз для здоровья и окружающей среды из-за вредных веществ в электрических и электронных товарах, приборы, отмеченные данным символом, должны утилизироваться не как не отсортированные бытовые отходы, а как восстановленные или повторно использованные.

ФРУКТОВЫЕ КОКТЕЙЛИ

Измельчите все в блендере или кухонном комбайне до однородности.

60ml йогурт
200ml молоко
30g овсяные хлопья
1 бананы
30ml мед
2 яблоки с удаленной сердцевиной

170g шоколадное мороженое
300ml апельсиновый сок

150g йогурт с лесными орехами
1 бананы
200ml молоко

300ml шоколадное молоко
2 груши с удаленной сердцевиной

200ml йогурт
1 манго с вынутой косточкой
200ml молоко
5ml мед

300ml молоко
1 бананы
12 клубника

400ml молоко
1 бананы
20ml мед
10ml ванильный экстракт

360ml лимонад
125g ванильное мороженое
70g черника

300ml апельсиновый сок
300ml клюквенный сок
1 бананы

4 половинки консервированных абрикосов
80ml абрикосовый сок (от консервированных абрикосов)
2 персики с вынутой косточкой
60ml йогурт
200ml молоко
10ml мед

600ml яблочный сок
1 манго с вынутой косточкой

300ml яблочный сок
90g малина
12 клубника

400ml яблочный сок
1 киви, очищенные
150g дыня

350ml лимонад
125ml шоколадное мороженое
100g вишни с вынутой косточкой

Přečtěte si pokyny a uschovejte je. Pokud zařízení předáte dál, předejte ho i s návodem. Před použitím odstraňte všechny obaly.

DŮLEŽITÁ BEZPEČNOSTNÍ OPATŘENÍ

Dodržujte základní bezpečnostní pokyny, jako jsou:

Tento přístroj mohou používat osoby se sníženými fyzickými, sensorickými i mentálními schopnostmi nebo osoby, které výrobek nikdy nepoužívaly nebo jej neznají, pokud tak iní pod dozorem/byly poueny a rozumí souvisejícím rizikm.

Přístroj nesmí používat dti nebo si s ním hrát. Přístroj i kabel udržujte mimo dosah dtí.

Před složením, rozložením nebo čištěním odpojte zařízení ze zásuvky.

Stejně postupujte i v případě, že necháváte zařízení bez dozoru.

Nesprávné použití zařízení může vést ke zranění.

Pokud je poškozený kabel, musí jej vyměnit výrobce, jeho servisní zástupce nebo osoba podobně kvalifikovaná, aby nedošlo k riziku.

S ostrými sekacími noži při vyprazdňování a čištění je třeba manipulovat opatrně.

Nikdy nemixujte horké nebo vařící tekutiny. Před mixováním je nechte vychladnout.

- Jednotku motoru nenamáčejte.
- Nepoužívejte příslušenství nebo přídavné prvky mimo těch, které dodáváme my.
- Tento přístroj nepoužívejte k jiným účelům než k výrobě smoothies.
- Nepoužívejte spotřebič, je-li poškozen nebo se objevují poruchy.
- Motor nenechávejte běžet déle než 1 minutu – mohl by se přehřát. Po 1 minutě přístroj alespoň na 2 minuty vypněte, aby motor mohl vychladnout.

JEN PRO DOMÁCÍ POUŽITÍ

NÁKRESY

- | | |
|------------------------|---|
| 1. 600 ml nádoba | 8. Velké lisovací kužel |
| 2. Těsnění | 9. Malý lisovací kužel |
| 3. Jednotka s noži | 10. Sběrač dužiny |
| 4. Jednotka motoru | 11. Sběrač šťávy |
| 5. Víčko (x 2) | 12. Nálevka |
| 6. 400 ml nádoba | 13. Tělo odšťavňovače |
| 7. Kryt pro uskladnění |  myčka na nádobí – horní koš |

PŘED PRVNÍM POUŽITÍM

Před prvním použitím přístroj umyjte.

POUŽITÍ PŘÍSTROJE MIX & GO

1. Jednotku motoru umístěte na suchý, pevný a rovný povrch.
2. Zasuňte zástrčku do zásuvky.
3. Vložte ingredience do nádoby a potom na nádobu našroubujte jednotku s noži. Neplňte nad značku 600 ml/400 ml.
4. Láhev otočte vzhůru nohama.

5. Srovnajte ▼ na láhvi s ▲ na jednotce motoru.
6. Nasuňte jednotku s noži do jednotky motoru.
7. Pro spuštění motoru zatlačte na láhev dolů (Obr. A). Pro zastavení motoru láhev uvolněte.
8. Až budete hotovi, nádobu z jednotky motoru vyjměte, postavte ji do vzpřímené polohy, odšroubujte jednotku s noži a potom na horní část nádoby našroubujte víko.
9. Pro nalévání odchlípněte klobouček na víčku, pro uskladnění klobouček zamáčkněte.

POUŽITÍ ODŠTAVŇOVAČE

- Použijte kvalitní citrusy, které jsou čerstvé a zralé.
 - Ovoce otřete.
 - Ovoce položte na bok a rozkrojte napůl ostrým nožem, aby jste dobře prořízli středy.
1. Srovnajte ▼ na těle odšťavňovače s ▲ na jednotce motoru.
 2. Tělo odšťavňovače nasadte na jednotku motoru.
 3. Nasadte na tělo odšťavňovače sběrač šťávy.
 4. Nasadte na sběrač šťávy sběrač dužiny.
 5. Nasadte lisovací kužel na hnací hřídel. Velký lisovací kužel slouží k odšťavňování grepů, pomerančů atd. Malý lisovací kužel slouží k odšťavňování citronů, limetek atd. Pokud chcete použít malý lisovací kužel, velký lisovací kužel z malého lisovacího kužele vytáhněte. Velký lisovací kužel nasadíte zpět tak, že jej shora nasunete na malý lisovací kužel - velký lisovací kužel je třeba mezerami naspodu nasunout na křídélka malého lisovacího kužele.
 6. Vložte 400 ml nádobu pod nálevku.
 7. Uchopte jednu půlku ovoce a nasadte ji stranou řezu (dužinou) na horní část lisovacího kužele a zatlačte (Obr. B).
 8. Lisovací kužel se bude otáčet a vymačkávat z dané půlky ovoce šťávu.
 9. Jde o jednoduchý motor, takže se lisovací kužel nebude otáčet pořád jen jedním směrem.
 10. Ovoce naklánějte i do stran, aby se lisovací kužel dostal ke všem částem dužiny.
 11. Když přestane vyvíjet tlak, motor se zastaví.
 12. Až budete s odšťavňováním hotovi, můžete nálevku zavřít, aby z ní nekapala šťáva (Obr. C).

PÉČE A ÚDRŽBA

1. Vytáhněte přístroj ze zásuvky.
2. Jednotku motoru otřete vlhkým hadrem .
3. Těsnění vyjměte tupým nástrojem, např. rukojetí vidličky.
4. Ručně umyjte snímatelné díly.
5. Těsnění zamáčkněte zpět tupým nástrojem, např. rukojetí vidličky.

 Tyto díly můžete umýt v horním koši myčky na nádobí.

Extrémní prostředí uvnitř myčky může ovlivnit povrchovou úpravu zařízení.

Poškození je pak pouze kosmetického rázu, čili nemělo by dojít k ovlivnění provozu přístroje.

OCHRANA ŽIVOTNÍHO PROSTŘEDÍ

Aby nedošlo k ohrožení zdraví a životního prostředí vlivem nebezpečných látek obsažených v elektrických a elektronických produktech, spotřebiče označené tímto symbolem nesmějí být vhažovány do smíšeného odpadu, ale je nutno je obnovit, znovu použít nebo recyklovat.

OVOCNÉ SMOOTHIE

Vše do hladka rozmixujte.

60ml jogurt
200ml mléko
30g ovesná mouka
1 banán
30ml med
2 jablka – odjadřená

170g čokoládová zmrzlina
300ml pomerančový džus

150g jogurt s lískovými oříšky
1 banán
200ml mléko

300ml čokoládové mléko
2 hrušky – odjadřené

200ml jogurt
1 mango – zbavené pecky
200ml mléko
5ml med

300ml mléko
1 banán
12 jahody

400ml mléko
1 banán
20ml med
10ml výtažek z vanilky

360ml citrónová limonáda
125g vanilková zmrzlina
70g borůvky
300ml pomerančový džus
300ml brusinkový džus
1 banán

4 půlky zavařených meruněk
80ml meruňková šťáva (z plechovky)
2 broskve – vypeckované
60ml jogurt
200ml mléko
10ml med

600ml jablečný džus
1 mango – zbavené pecky

300ml jablečný džus
90g maliny
12 jahody

400ml jablečný džus
1 kiwi – oloupané
150g meloun

350ml citrónová limonáda
125ml čokoládová zmrzlina
100g třešně - vypeckované

Prečítajte si pokyny a odložte tak, aby ste ich mohli priložiť pri prípadnom odovzdaní výrobku niekomu inému. Pred použitím odstráňte všetky obaly.

DÔLEŽITÉ BEZPEČNOSTNÉ OPATRENIA

Dodržiujte základné bezpečnostné opatrenia, vrátane:

Tento prístroj môžu používať osoby so zníženými fyzickými, zmyslovými alebo duševnými schopnosťami alebo nedostatkom skúseností a znalostí a sú pod dozorom/boli poučené a uvedomujú si s tým spojené riziká.

Deti sa s prístrojom nesmú hrať, ani ho používať. Uchovávajte prístroj a kábel mimo dosahu detí.

Spotrebič odpojte od elektrickej siete vždy, keď ho nechávate bez dozoru, a pred každým jeho skladaním, rozoberaním alebo čistením.

Nesprávne používanie spotrebiča môže viesť k poraneniu.

Ak je prívodný kábel poškodený, musí byť vymenený výrobcom, jeho servisným technikom alebo iným kvalifikovaným odborníkom, aby nedošlo k riziku.

Pri narábaní s ostrými sekacími nožmi počas vyprázdňovania a čistenia je potrebné dávať si pozor.

Nikdy nemiešajte horúce alebo vriace tekutiny. Pred miešaním ich nechajte vychladnúť.

- Pohonnú jednotku neponárajte do tekutiny.
- Nepoužívajte iné doplnky alebo vybavenie ako tie, ktoré boli dodané.
- Nepoužívajte tento prístroj na žiadny iný účel okrem výroby hustých nápojov (smoothies).
- Nepoužívajte tento spotrebič, ak je poškodený alebo vznikne porucha.
- Nepúšťajte motor viac ako 1 minútu naraz, môže sa prehriať. Po 1 minúte ho nechajte vypnúť najmenej 2 minúty, aby mohol vychladnúť.

LEN NA DOMÁCE POUŽITIE

NÁKRESY

- | | |
|---------------------------|--|
| 1. 600ml fľaša | 8. Veľký odšťavovač |
| 2. Tesnenie | 9. Malý odšťavovač |
| 3. Nástavec s nožmi | 10. Oddeľovač dužiny |
| 4. Pohonná jednotka | 11. Nádobka na štavu |
| 5. Viečko (x 2) | 12. Odtok |
| 6. 400ml fľaša | 13. Telo odšťavovača |
| 7. Vrchnák na uskladnenie |  umývačka riadu – horný kôš |

PRED PRVÝM POUŽITÍM

Pred prvým použitím prístroj umyte.

POUŽÍVANIE MIX & GO

1. Pohonnú jednotku položte na suchý, pevný a rovný povrch.
2. Vložte zástrčku do zásuvky na stene.
3. Pridajte do fľaše suroviny, potom naskrutkujte jednotku s nožmi. Nenapíňajte viac ako po 600ml/400ml.
4. Otočte fľašu hore dnom.

5. Zarovnajte ▼ na flaši s ▲ na pohonnej jednotke.
6. Nástavec s nožmi vložte do pohonnej jednotky.
7. Stlačte flašou nadol, aby ste spustili motor (Obr. A). Uvoľnite ju a motor zastane.
8. Po skončení odoberte flašu z pohonnej jednotky, otočte ju smerom nahor, odskrutkujte jednotku s nožmi, a potom naskrutkujte na flašu veko.
9. Pri nalievaní otvorte kruhový uzáver na viečku, pred odložením ho zatlačte a viečko uzavrite.

POUŽÍVANIE ODŠŤAVOVAČA

- Používajte kvalitné, čerstvé, dozreté citrusové ovocie.
 - Ovocie utrite.
 - Otočte ovocie na stranu a prerežte ostrým nožom napoly, naprieč stredmi jednotlivých dielikov.
1. Zarovnajte ▼ na tele odšťavovača s ▲ na pohonnej jednotke.
 2. Telo odšťavovača vložte do pohonnej jednotky.
 3. Nádobku na šťavu vložte do tela odšťavovača.
 4. Do nádobky na šťavu vložte oddeľovač dužiny.
 5. Na hnací hriadeľ založte odšťavovač. Veľký odšťavovač je vhodný na odšťavovanie grapefruitov, pomarančov, atď. Malý odšťavovač je na odšťavovanie citrónov, limetiek atď. Ak chcete použiť malý odšťavovač, vyťahnite veľký odšťavovač z malého odšťavovača. Na opätovné založenie veľkého odšťavovača ho položte na vrchnú časť malého odšťavovača tak, aby medzery v jeho spodnej časti dosadli na krídlečka v malom odšťavovači.
 6. Pod odtok položte 400ml flašu.
 7. Položte jednu polovicu ovocia reznou plochou na vrchnú časť odšťavovača a zatlačte nadol (Obr. B).
 8. Odšťavovač sa bude točiť, čím bude vytláčať šťavu z polovičky ovocia.
 9. Motor je jednoduchý, preto sa odšťavovač nebude vždy otáčať tým istým smerom.
 10. Pohybujte ovocím dookola, aby odšťavovač dosiahol na všetku dužinu.
 11. Po skončení lisovania sa motor zastaví.
 12. Odtok sa dá zatvoriť, aby sa zabránilo kvapkaniu po skončení používania spotrebiča (Obr. C).

STAROSTLIVOSŤ A ÚDRŽBA

1. Odpojte prístroj z elektrickej siete.
2. Pohonnú jednotku vyčistite vlhkou utierkou.
3. Tesnenie vyberajte pomocou niečoho tupého, napríklad rúčkou vidličky.
4. Odnímateľné časti umývajte ručne.
5. Zatlačte tesnenie späť na miesto niečím tupým, napríklad rúčkou vidličky.



Tieto súčasti môžete umývať v hornom koši umývačky riadu.

Extrémne prostredie v umývačke riadu môže zmeniť povrchovú úpravu príslušenstva.

Prípadné poškodenie by malo byť iba kozmetické, a nemalo by ovplyvniť fungovanie prístroja.

OCHRANA ŽIVOTNÉHO PROSTREDIA

Aby nedošlo k ohrozeniu zdravia a životného prostredia vplyvom nebezpečných látok v elektrických a elektronických produktoch, nesmú byť spotrebiče označené týmto symbolom likvidované s netriedeným komunálnym odpadom. Je nutné ich triediť, znova použiť alebo recyklovať.

OVOCNÉ KRÉMY

Všetko zmixujte do hladka.

60ml jogurt
200ml mlieko
30g ovsená múka
1 banán
30ml med
2 jablká bez jadrovníkov

170g čokoládová zmrzlina
300ml pomarančový džús

150g jogurt s lieskovými orieškami
1 banán
200ml mlieko

300ml čokoládové mlieko
2 hrušky bez jadrovníkov

200ml jogurt
1 mango, bez kôstky
200ml mlieko
5ml med

300ml mlieko
1 banán
12 jahody

400ml mlieko
1 banán
20ml med
10ml vanilkový extrakt

360ml limonáda
125g vanilková zmrzlina
70g čučoriedky

300ml pomarančový džús
300ml borievková šťava
1 banán

4 polovice zaváraných marhúľ
80ml marhuľová šťava (zo zaváraniny)
2 broskyne, bez kôstky
60ml jogurt
200ml mlieko
10ml med

600ml jablkový džús
1 mango, bez kôstky

300ml jablkový džús
90g maliny
12 jahody

400ml jablkový džús
1 kivi, ošúpané
150g melón

350ml limonáda
125ml čokoládová zmrzlina
100g čerešne, bez kôstky

Instrukcję należy przeczytać, zachować, przekazać kolejnemu użytkownikowi, jeśli odstępujemy urządzenie innej osobie. Wyjmij z opakowania przed użyciem.

WSKAZÓWKI DOTYCZĄCE BEZPIECZEŃSTWA

Postępuj zgodnie ze wskazówkami dotyczącymi bezpieczeństwa, między innymi:

Urządzenie może być używane przez osoby o ograniczonej sprawności fizycznej, sensorycznej czy umysłowej lub nieposiadające odpowiednich umiejętności i doświadczenia, jeżeli są pod nadzorem i rozumieją niebezpieczeństwa związane z używaniem urządzenia.

Dzieci nie powinny używać lub bawić się urządzeniem.

Przechowuj urządzenie i przewód z dala od dzieci.

Przed pozostawieniem urządzenia bez nadzoru, a także przed jego rozkładaniem, składaniem lub czyszczeniem, zawsze odłączaj je od prądu.

Niewłaściwe użytkowanie urządzenia może spowodować obrażenia ciała.

Jeżeli przewód zasilający ulegnie uszkodzeniu, powinien być wymieniony przez producenta, jego serwis techniczny lub specjalistyczny zakład naprawczy w celu uniknięcia zagrożenia.

Podczas opróżniania zawartości i czyszczenia należy uważać na ostre ostrzające.

Nie wlewaj gorącego płynu (powyżej 40°C), gwałtownie wytworzona para wodna może spowodować, że się wyleje.

- Nie zanurzaj podstawy z silnikiem w cieczy.
- Nie używaj innych akcesoriów niż te, które są dostarczone z urządzeniem.
- Nie używaj urządzenia do innych celów niż przygotowanie smoothies.
- Nigdy nie używaj uszkodzonego urządzenia lub jeśli zaczęło wadliwie działać.
- Nie uruchamiaj silnika na dłużej niż 1 minutę, bo może się przegrzać. Po upływie 1 minuty, należy wyłączyć urządzenie na co najmniej 2 minuty, do momentu aż silnik ostygnie.

TYLKO DO UŻYTKU DOMOWEGO

RYСУNKI

- | | |
|-------------------------|--|
| 1. Butelka 600ml | 8. Duży wyciskacz |
| 2. Uszczelka | 9. Mały wyciskacz |
| 3. Zespół ostrzy | 10. Pojemnik na miąższ |
| 4. Podstawa z silnikiem | 11. Pojemnik na sok |
| 5. Nakrętka (x 2) | 12. Wylew |
| 6. Butelka 400ml | 13. Korpus wyciskarki |
| 7. Pokrywka zamykająca |  zmywarka - górna półka |

PRZED PIERWSZYM UŻYCIEM

Przed pierwszym użyciem oczyść urządzenie.

UŻYWANIE MIX & GO

1. Ustaw podstawę z silnikiem na suchej, stabilnej, poziomej powierzchni.
2. Włóż wtyczkę do gniazdka sieciowego.
3. Włóż składniki do butelki, a następnie nałóż nakładkę z ostrzami. Nie napełniaj powyżej 600ml/400ml.

4. Odwróć butelkę do góry dnem.
5. Dopasuj ▼ na butelce do ▲ na podstawie z silnikiem.
6. Przykręć nakładkę z ostrzami do podstawy z silnikiem.
7. Naciśnij butelkę, aby uruchomić silnik (rys. A). Puść, aby zatrzymać silnik.
8. Po zakończeniu blendowania, wyjmij butelkę z podstawy z silnikiem, odwróć, odkręć nakładkę z ostrzami, a następnie zakręć butelkę dołączoną nakrętką, służącą do przechowywania.
9. Odchyl dziubek w nakrętce, aby nalewać, wciśnij, aby zamknąć i przechować.

UŻYWANIE WYCISKARKI

- Używaj owoców cytrusowych dobrej jakości, świeżych i dojrzałych.
 - Wycieraj owoce.
 - Połóż owoc na boku i przetnij na pół ostrym nożem w poprzek segmentów.
1. Spasuj ▼ korpusie wyciskarki z ▲ na podstawie z silnikiem.
 2. Włóż korpus wyciskarki w podstawę z silnikiem.
 3. Umieść pojemnik na sok w korpusie wyciskarki.
 4. Wstaw pojemnik na miąższ w pojemnik na sok.
 5. Zamocuj wyciskacz na wałku napędu. Stosuj duży wyciskacz do dużych owoców, jak grejpfruty i pomarańcze, itd. Stosuj mały wyciskacz do małych owoców, jak cytryny i limonki, itd. Aby zastosować mały wyciskacz, ściągnij duży wyciskacz z małego wyciskacza. Aby zamontować duży wyciskacz, załóż go na małym wyciskaczu, tak aby szczeliny w dolnej części dużego wyciskacza pasowały do skrzydełek małego wyciskacza.
 6. Ustaw butelkę 400ml pod wylewem.
 7. Jedną połówkę owocu trzymaną w ręku, skierowaną skórą ku górze, połóż na wyciskaczu i przyciśnij (rys. B).
 8. Wyciskacz nabierze obrotów, wyciskając sok z połowy owocu.
 9. Silnik jest prosty w konstrukcji, dlatego wyciskacz nie zawsze obraca się w jednakowy sposób.
 10. Obracaj owocem, aby wyciskacz miał kontakt z całym miąższem.
 11. Gdy przestaniesz przyciskać, silnik zatrzyma się.
 12. Wylew można zamknąć, aby zapobiec kapaniu po zakończeniu korzystania z urządzenia (rys. C).

KONSERWACJA I OBSŁUGA

1. Wyjąć wtyczkę z gniazdka.
2. Przetrzyj podstawę z silnikiem wilgotną ściereczką.
3. Zdejmij uszczelkę przy pomocy jakiegoś tępego narzędzia, np. Uchyty widelca.
4. Inne części należy myć ręcznie.
5. Wciśnij uszczelkę przy pomocy jakiegoś tępego narzędzia, np. Uchyty widelca.



Te części możesz myć na górnej półce zmywarki.

Środki używane w zmywarkach mogą niekorzystnie wpłynąć na powierzchnię urządzenia. Szkody po wyjęciu ze zmywarki mogą być tylko kosmetyczne i nie powinny wpływać na działanie urządzenia.



OCHRONA ŚRODOWISKA

Żyute urządzenie oddaj do odpowiedniego punktu składowania, gdyż znajdujące się w urządzeniu niebezpieczne składniki elektryczne i elektroniczne mogą być zagrożeniem dla środowiska. Nie wyrzucaj wraz z odpadami komunalnymi.

KOKTAJLE OWOCOWE

Zmiksuj wszystko do gładkości.

60ml jogurt
200ml mleko
30g owsianka

1 banan

30ml miód

2 jabłka, bez gniazd nasiennych

170g lody czekoladowe

300ml sok pomarańczowy

150g jogurt z orzechami laskowymi

1 banan

200ml mleko

300ml mleko czekoladowe

2 gruszki, bez gniazd nasiennych

200ml jogurt

1 mango, kamień usunięte

200ml mleko

5ml miód

300ml mleko

1 banan

12 truskawki

400ml mleko

1 banan

20ml miód

10ml ekstrakt z wanilii

360ml lemoniada

125g lody waniliowe

70g jagody

300ml sok pomarańczowy

300ml sok żurawinowy

1 banan

4 połówki moreli z puszki

80ml sok morelowy (z puszki)

2 brzoskwinie, pestki usunięte

60ml jogurt

200ml mleko

10ml miód

600ml sok jabłkowy

1 mango, kamień usunięte

300ml sok jabłkowy

90g maliny

12 truskawki

400ml sok jabłkowy

1 kiwi, obrane

150g melon

350ml lemoniada

125ml lody czekoladowe

100g wiśnie, pestki usunięte

Pročitajte upute, držite ih na sigurnom mjestu, prosljedite ih ako dajete uređaj. Uklonite cijelo pakiranje prije uporabe.

VAŽNE SIGURNOSNE MJERE

Poštujte osnovne sigurnosne mjere, uključujući slijedeće:

Ovaj ureaj mogu koristiti osobe smanjenih tjelesnih, osjetilnih ili mentalnih sposobnosti ili osobe koje ne raspolažu iskustvom i znanjem ako su pod nadzorom ili rade po uputama, te razumiju ukljuene opasnosti.

Djeca ne smiju koristiti niti se igrati s ureajem. Držite ureaj i kabel van dosega djece.

Uređaj uvijek odvojite od utičnice električnog napajanja ako ga ostavljate bez nadzora te prije sklapanja, rasklapanja ili čišćenja.

Pogrešna uporaba aparata može uzrokovati ozljedu.

Ako je kabel oštećen, radi izbjegavanja opasnosti, mora ga zamijeniti proizvođač, ovlaštenu servis ili osoba slične stručnosti.

Tijekom pražnjenja i čišćenja pažljivo rukujte oštrim sječivima.

Nemojte obrađivati vruće ili kipuće tekućine. Prije obrade ostavite ih da se ohlade.

- Nemojte uranjati motornu jedinicu u tekućinu.
- Nemojte koristiti dijelove ili dodatke drugih proizvođača.
- Nemojte koristiti uređaj u bilo koju drugu svrhu osim za pravljenje napitaka „smoothie“.
- Nemojte koristiti uređaj ako je oštećen ili neispravan.
- Nemojte dozvoliti da motor radi bez prekida više od 1 minuta, jer se može pregrijati. Poslije 1 minuta, isključite ga za najmanje 2 minuta, da bi se motor ohladio.

ISKLJUČIVO ZA KUĆNU UPORABU

CRTEŽI

- | | |
|-------------------------|---|
| 1. Boca od 600 ml | 8. Veliko cjedilo |
| 2. Brtva | 9. Malo cjedilo |
| 3. Jedinica s oštricama | 10. Sakupljač pulpe |
| 4. Motorna jedinica | 11. Sakupljač soka |
| 5. Poklopac (x 2) | 12. Žlijeb |
| 6. Boca od 400 ml | 13. Tijelo sokovnika |
| 7. Spremišni poklopac |  perilica – gornja rešetka |

PRIJE PRVE UPORABE

Očistite uređaj prije prvog korištenja.

UPORABA VAŠEG UREĐAJA MIX & GO

1. Postavite motornu jedinicu na suhu, čvrstu, ravnu površinu.
2. Stavite utikač u utičnicu.
3. Dodajte sastojke u bocu, te je zavrnite na jedinicu s oštricama. Nemojte napuniti preko oznake 600 ml/400 ml.
4. Okrenite bocu naopako.
5. Poravnajte znak ▼ na boci sa znakom ▲ na motornoj jedinici.
6. Spustite jedinicu s oštricama u motornu jedinicu.
7. Za rad motora pritisnite bocu prema dolje (Sl. C). Za zaustavljanje motora otpustite je.

8. Po završetku rada, podignite bocu s motorne jedinice, okrenite je u uspravan položaj, odvijte jedinicu s oštricama i potom zavrните poklopac na bocu.
9. Za sipanje napitka podignite čep na poklopcu; za čuvanje, pritisnite čep kako bi se zatvorio.

UPORABA SOKOVNIKA

- Koristite svježe, zrele agrume, dobre kvalitete.
 - Obrišite voće.
 - Okrenite voće na stranu i oštrim nožem prerežite na pola, kako biste ga izrezali kroz sredinu.
1. Poravnajte znak ▼ na tijelu sokovnika sa znakom ▲ na motornoj jedinici.
 2. Spustite tijelo sokovnika na motornu jedinicu.
 3. Stavite sakupljač soka u tijelo sokovnika.
 4. Stavite sakupljač pulpe u sakupljač soka.
 5. Postavite cjedilo na pogonsku osovinu. Veliko cjedilo služi za cijedenje grejpa, narandži itd. Malo cjedilo služi za cijedenje limuna, zelenih limuna, itd. Za uporabu malog cjedila, skinite veliko cjedilo s malog cjedila. Da biste ponovo postavili veliko cjedilo, spustite ga na vrh malog cjedila tako da se otvori na dnu velikog cjedila namjestite preko krilaca malog cjedila.
 6. Stavite bocu od 400 ml ispod žlijeba.
 7. Koristeći jednu po jednu polovicu vočke, postavite izrezani dio (pulpu) na vrh cjedila i pritisnite ga prema dolje (Sl. B).
 8. Cjedilo će se okretati, cijedeći sok iz polovice vočke.
 9. Motor je jednostavan, tako da se cjedilo neće kretati uvijek u istom smjeru.
 10. Okrećite vočku, kako biste osigurali da cjedilo stigne u sve dijelove pulpe.
 11. Kad prekinete s pritiskanjem motor će se zaustaviti.
 12. Žlijeb se može zatvoriti kako bi se spriječilo kapanje po završetku uporabe uređaja (Sl. C).

ČIŠĆENJE I ODRŽAVANJE

1. Izvucite utikač iz utičnice za napajanje.
2. Obrišite motornu jedinicu vlažnom krpom.
3. Skinite brtvu nekim tupim predmetom kao što je drška vilice.
4. Operite ručno odvojive dijelove.
5. Potisnite brtvu nazad na mjesto nekim tupim predmetom kao što je drška vilice.



Te dijelove možete prati u perilici na gornjoj rešetki.

Ako perete u perilici, grubo okruženje u perilici može utjecati na premaze površine.

Oštećenje treba biti samo kozmetičko i ne treba utjecati na rad uređaja.



ZAŠTITA OKOLIŠA

Da bi se izbjegle štetne posljedice na okoliš i zdravlje zbog opasnih supstanci u električnim i elektronskim proizvodima, svi uređaji obilježeni ovim simbolom ne smiju se zbrinjavati kao nerazvrstani komunalni otpad, već se moraju prikupiti, ponovno koristiti ili reciklirati.

PENASTI VOČNI NAPICI (SMOOTHIES)

Mešajte sve zajedno dok se ne dobije glatka smesa.

60ml jogurt
200ml mleko
30g ovseno brašno
1 banana
30ml med
2 jabuke bez jezgre

170g sladoled od čokolade
300ml sok od pomorandže

150g jogurt od lešnika
1 banana
200ml mleko

300ml čokoladno mleko
2 kruške bez jezgre

200ml jogurt
1 mango bez koštice
200ml mleko
5ml med

300ml mleko
1 banana
12 jagode

400ml mleko
1 banana
20ml med
10ml ekstrakt od vanilije

360ml limunada
125g sladoled od vanilije
70g borovnice

300ml sok od pomorandže
300ml sok od brusnice
1 banana

4 kajsije (polovine) iz limenke
80ml sok od kajsije (iz limenke)
2 breskve bez koštica
60ml jogurt
200ml mleko
10ml med

600ml sok od jabuke
1 mango bez koštice

300ml sok od jabuke
90g maline
12 jagode
400ml sok od jabuke
1 oljušteni kivi
150g dinja

350ml limunada
125ml sladoled od čokolade
100g trešnje ili višnje bez koštica

Preberite navodila, jih shranite na varnem in jih predajte skupaj z napravo, če jo posredujete naprej. Pred uporabo odstranite vso embalažo.

POMEMBNA VAROVALA

Sledite osnovnim varnostnim ukrepom, vključno z:

To napravo smejo uporabljati osebe z zmanjšanimi fizinimi, utnimi ali duševnimi sposobnostmi ali s pomanjkljivimi izkušnjami in znanjem, e so pri tem pod nadzorom/dobijo navodila in razumejo s tem povezana tveganja.

Otroci ne smejo uporabljati ali se igrati z napravo. Napravo in kabel varujte pred dosegom otrok.

Napravo vedno izključite iz vtičnice, kadar jo pustite brez nadzora in preden jo sestavite, razstavite ali očistite.

Zloraba naprave lahko povzroči telesne poškodbe.

Če je kabel poškodovan, ga mora zamenjati proizvajalec, njegov servisni zastopnik ali kdo s podobnimi pooblastili, da se prepreči tveganje.

Bodite previdni pri rokovanju z ostrimi rezili pri praznjenju in čiščenju.

Nikoli ne obdelujte vročih ali vrelih tekočin. Pustite, da se tekočine pred predelavo ohladijo.

- Enoto motorja ne dajajte v tekočino.
- Ne uporabljajte nobene druge opreme ali priključka, razen priloženih.
- Te naprave ne uporabljajte za ničesar drugega kot za pripravo smutijev.
- Naprave ne upravljajte, če je poškodovana ali če ne deluje pravilno.
- Motorja ne pustite delovati neprekinjeno dlje kot 1 minuto, ker se lahko pregreje. Po 1 minuti ga ugasnite za najmanj 2 minute, da se ohladi.

SAMO ZA GOSPODINJSKO UPORABO

RISBE

- | | |
|---------------------------|--|
| 1. 600-ml steklenička | 8. Veliko sadje |
| 2. Tesnilo | 9. Majhno sadje |
| 3. Enota z noži | 10. Zbiralnik kaše |
| 4. Enota motorja | 11. Zbiralnik soka |
| 5. Pokrov (x 2) | 12. Izliv |
| 6. 400-ml steklenička | 13. Ohišje sokovnika |
| 7. Pokrov za shranjevanje |  pomivalni stroj – zgornji predal |

PRED PRVO UPORABO

Napravo pred prvo uporabo očistite.

UPORABA VAŠE NAPRAVE MIX & GO

1. Enoto motorja postavite na suho trdno vodoravno površino.
2. Vtič vstavite v električno vtičnico.
3. Dodajte sestavine v stekleničko, nato privijte enoto z noži. Ne napolnite več kot 600 ml/400 ml.
4. Steklenico obrnite na glavo.
5. Znak ▼ na steklenici poravnajte z znakom ▲ na enoti motorja.
6. Enoto z noži spustite v enoto motorja.
7. Za delovanje motorja pritisnite steklenico navzdol (slika C). Spustite jo, da ustavite motor.

8. Za brezročno upravljanje zavrtite stekleničko v levo, da zaženete motor (slika A), nato jo zavrtite v desno, da ga ustavite.
9. Ko končate, dvignite stekleničko z enote motorja in jo obrnite pokonci, odvijte enoto z noži in nato privijte pokrovček na stekleničko.
10. Za nalivanje preklopite pokrovček na pokrovu v odprt položaj, za shranjevanje pa ga preklopite v zaprt položaj.

UPORABA SOKOVNIKA

- Uporabite kakovostne, sveže in zrele citruse.
 - Sadje obrišite.
 - Sadje položite na stran in ga prerežite na pol z ostrim nožem, tako da ga prerežete čez sredino krhljev.
1. Poravnajte oznako ▼ na ohišju sokovnika z oznako ▲ na enoti motorja.
 2. Na enoto motorja namestite ohišje sokovnika.
 3. V ohišje sokovnika vstavite zbiralnik soka.
 4. V zbiralnik soka vstavite zbiralnik kaše.
 5. Ožemalnik pritrdite na pogonsko gred. Veliki ožemalnik je primeren za stiskanje soka iz grenivk, pomaranč itd. Majhni ožemalnik je primeren za stiskanje soka iz limon, limet itd. Za uporabo majhnega ožemalnika z njega potegnite velik ožemalnik. Če želite ponovno vstaviti veliki ožemalnik, ga položite na vrh majhnega ožemalnika, tako da se odprtine na spodnjem delu velikega ožemalnika prilegajo krilcem majhnega ožemalnika.
 6. Pod izliv postavite 400-ml stekleničko.
 7. Uporabite en kos sadja naenkrat in ga položite s prerezano stranjo (mesom) na zgornji del ožemalnika in pritisnite navzdol (slika B).
 8. Vklopil se bo ožemalnik in iz polovice sadja ožel sok.
 9. Zaradi preprostega motorja se ožemalnik ne bo vedno vrtel v isto smer.
 10. Sadje premikajte, da bo ožemalnik lahko stisnil ves sok iz mesa sadja.
 11. Ko prenehate pritiskati, se bo motor ustavil.
 12. Izliv lahko zaprete, da preprečite kapljanje, ko ste prenehali uporabljati napravo (slika C).

NEGA IN VZDRŽEVANJE

1. Napravo odklopite.
2. Enoto motorja obrišite z vlažno krpo.
3. Tesnilo odstranite s topim orodjem, na primer ročajem vilic.
4. Odstranljive dele pomijte ročno.
5. Tesnilo znova namestite s topim orodjem, na primer ročajem vilic.



Te dele lahko pomivate v zgornjem predalu pomivalnega stroja. Izredno zahtevni pogoji v pomivalnem stroju lahko vplivajo na videz površin. Morebitne poškodbe bodo vplivale samo na videz in ne na delovanje naprave.



ZAŠČITA OKOLJA

V izogib onesnaževanju okolja in ogrožanju zdravja zaradi nevarnih snovi v električnih ter elektronskih napravah, naprave s to oznako ni dovoljeno zavreči med nesortirane odpadke. Namesto tega jih je treba oddati na zbirno mesto, znova uporabiti ali reciklirati.

SADNI NAPITKI

Vse obdelajte do gladke mase.

60ml jogurt
200ml mleko
30g ovseni kosmiči
1 banana
30ml med
2 jabolka, brez pešk

170g čokoladni sladoled
300ml pomarančni sok

150g lešnikov jogurt
1 banana
200ml mleko

300ml čokoladno mleko
2 hruške, brez pešk

200ml jogurt
1 mango, brez koščice
200ml mleko
5ml med

300ml mleko
1 banana
12 jagode

400ml mleko
1 banana
20ml med
10ml izvleček vanilje

360ml limonada
125g vaniljev sladoled
70g borovnice

300ml pomarančni sok
300ml brusnični sok
1 banana

4 polovice konzervirane marelice
80ml marelični sok (iz konzerve)
2 breskve, brez koščice
60ml jogurt
200ml mleko
10ml med

600ml jabolčni sok
1 mango, brez koščice

300ml jabolčni sok
90g maline
12 jagode

400ml jabolčni sok
1 kivi, olupljen
150g melona

350ml limonada
125ml čokoladni sladoled
100g češnje, brez koščic

Διαβάστε τις οδηγίες, φυλάξτε τις σε ασφαλές μέρος και σε περίπτωση που δώσετε τη συσκευή σε άλλον χρήστη, δώστε μαζί και τις οδηγίες. Αφαιρέστε όλα τα υλικά συσκευασίας πριν από τη χρήση.

ΣΗΜΑΝΤΙΚΑ ΜΕΤΡΑ ΑΣΦΑΛΕΙΑΣ

Τηρείτε τα βασικά μέτρα ασφάλειας, συμπεριλαμβανομένων των παρακάτω:

Η συσκευή αυτή επιτρέπεται να χρησιμοποιείται από άτομα με μειωμένες σωματικές, αισθητηριακές ή διανοητικές ικανότητες ή από άτομα με ελλιπή πείρα και γνώσεις εφόσον επιβλέπονται ή τους δίνονται οδηγίες και κατανοούν τους εμπλεκόμενους κινδύνους.

Τα παιδιά δεν πρέπει να χρησιμοποιούν ούτε να παίζουν με τη συσκευή. Η συσκευή και το καλώδιο να φυλάσσονται σε χώρο όπου δεν έχουν πρόσβαση παιδιά.

Αποσυνδέετε πάντα τη συσκευή από την κεντρική παροχή ρεύματος αν παραμένει χωρίς επιτήρηση και πριν τη συναρμολόγηση, την αποσυναρμολόγηση ή τον καθαρισμό.

Σε περίπτωση κακής χρήσης της συσκευής μπορεί να προκληθεί τραυματισμός.

Εάν το καλώδιο είναι φθαρμένο, πρέπει να αντικατασταθεί από τον κατασκευαστή, τον αντιπρόσωπό του ή κάποιο εξουσιοδοτημένο πρόσωπο προς αποφυγή κινδύνων.

Θα πρέπει να προσέχετε όταν μεταχειρίζεστε κοφτερές λεπίδες κατά τη διάρκεια του αδειάσματος και του καθαρισμού.

Μην επεξεργάζεστε ποτέ υγρά που είναι πολύ ζεστά ή βράζουν. Αφήστε τα να κρυσώσουν πριν τα επεξεργαστείτε.

- Μη βάζετε την κεντρική μονάδα μέσα σε υγρά.
- Μη χρησιμοποιείτε εξαρτήματα διαφορετικά από αυτά που παρέχονται από την εταιρεία μας.
- Μην χρησιμοποιείτε αυτή τη συσκευή για οποιονδήποτε άλλο σκοπό εκτός από την παρασκευή σμούδισ.
- Μη χρησιμοποιείτε τη συσκευή εάν είναι φθαρμένη ή παρουσιάζει δυσλειτουργίες.
- Μην αφήνετε το μοτέρ να λειτουργεί συνεχόμενα για περισσότερο από 1 λεπτό, μπορεί να υπερθερμανθεί. Μετά από το 1 λεπτό, απενεργοποιήστε τη συσκευή και αφήστε τη για τουλάχιστον 2 λεπτά ώστε να κρυσώσει.

ΑΠΟΚΛΕΙΣΤΙΚΑ ΓΙΑ ΟΙΚΙΑΚΗ ΧΡΗΣΗ

ΣΧΕΔΙΑ

- | | |
|-----------------------------|--|
| 1. Φιάλη 600 ml | 8. Μεγάλο κώνος στυψίματος |
| 2. Δακτύλιος στεγανοποίησης | 9. Μικρό κώνος στυψίματος |
| 3. Σύστημα λεπίδων | 10. Συλλέκτης πολτού |
| 4. Κεντρική μονάδα | 11. Συλλέκτης χυμού |
| 5. Καπάκι (x 2) | 12. Στόμιο |
| 6. Φιάλη 400 ml | 13. Σώμα αποχυμωτή |
| 7. Κάλυμμα αποθήκευσης |  πλυντήριο πιάτων - πάνω καλάθι |

ΠΡΙΝ ΑΠΟ ΤΗΝ ΠΡΩΤΗ ΧΡΗΣΗ

Καθαρίστε τη συσκευή προτού τη χρησιμοποιήσετε για πρώτη φορά.

ΧΡΗΣΗ ΤΟΥ MIX & GO

1. Τοποθετήστε την κεντρική μονάδα πάνω σε στεγνή, σταθερή, οριζόντια επιφάνεια.
2. Συνδέστε το φιν στην πρίζα.
3. Προσθέστε τα συστατικά στη φιάλη και στη συνέχεια βιδώστε τη μονάδα της λεπίδας. Μην γεμίζετε πάνω από τα 600 ml/400 ml.
4. Αναποδογυρίστε τη φιάλη.
5. Ευθυγραμμίστε την ένδειξη ▼ της φιάλης με την ένδειξη ▲ της κεντρικής μονάδας.
6. Κατεβάστε το σύστημα λεπίδων μέσα στην κεντρική μονάδα.
7. Πιέστε τη φιάλη προς τα κάτω για να λειτουργήσει το μοτέρ (Εικ. Α). Αποδεσμεύστε την για να σταματήσει το μοτέρ.
8. Μόλις τελειώσετε, ανασηκώστε τη φιάλη από τη μονάδα μοτέρ, γυρίστε την ανάποδα, ξεβιδώστε τη μονάδα λεπίδας και στη συνέχεια βιδώστε το καπάκι στη φιάλη.
9. Σπρώξτε το πώμα πάνω στο καπάκι για να ανοίξει και να σερβίρετε, πιέστε το για κλείσιμο και αποθήκευση.

ΧΡΗΣΗ ΤΟΥ ΑΠΟΧΥΜΩΤΗ

- Χρησιμοποιήστε εσπεριδοειδή καλής ποιότητας, φρέσκα και ώριμα.
 - Σκουπίστε τα φρούτα.
 - Γυρίστε το φρούτο στα πλάγια και κόψτε το στη μέση με ένα αιχμηρό μαχαίρι ώστε να κόψετε πέρα ως πέρα το κέντρο των κομματιών.
1. Ευθυγραμμίστε το ▼ στο σώμα του αποχυμωτή με το ▲ στην κεντρική μονάδα.
 2. Χαμηλώστε το σώμα του αποχυμωτή στην κεντρική μονάδα.
 3. Τοποθετήστε το συλλέκτη χυμού στο σώμα του αποχυμωτή.
 4. Τοποθετήστε το συλλέκτη πολτού στο συλλέκτη χυμού.
 5. Τοποθετήστε τον κώνο στυψίματος στον κινητήριο άξονα. Ο μεγάλος κώνος στυψίματος είναι για την αποχύμωση γκρέιπφρουτ, πορτοκαλιών κ.λπ. Ο μικρός κώνος στυψίματος είναι για την αποχύμωση λεμονιών, λάιμ κ.λπ. Για να χρησιμοποιήσετε το μικρό κώνο στυψίματος, βγάλτε το μεγάλο κώνο στυψίματος από το μικρό κώνο στυψίματος. Για να επανατοποθετήσετε το μεγάλο κώνο στυψίματος, χαμηλώστε τον στο μικρό κώνο στυψίματος, έτσι ώστε τα διάκενα στο κάτω μέρος του να εφαρμόσουν στα πτερύγια στο μικρό κώνο στυψίματος.
 6. Τοποθετήστε τη φιάλη των 400 ml κάτω από το στόμιο.
 7. Χρησιμοποιώντας κάθε φορά το ένα από τα δύο μισά κομμάτια του φρούτου, τοποθετήστε την κομμένη πλευρά (σάρκα) πάνω στον κώνο στυψίματος και πιέστε το (Εικ. Β).
 8. Ο κώνος στυψίματος θα περιστραφεί, αφαιρώντας τον χυμό από το κομμάτι του φρούτου.
 9. Το μοτέρ είναι απλό και έτσι ο κώνος στυψίματος δε θα περιστρέφεται πάντα προς την ίδια κατεύθυνση.
 10. Μετακινήστε το φρούτο προκειμένου ο κώνος στυψίματος να φτάσει σε όλα τα τμήματα της σάρκας.
 11. Όταν σταματήσετε να πιέζετε, σταματάει και το μοτέρ.
 12. Μπορείτε να κλείσετε το στόμιο ώστε να μην στάζουν σταγόνες, αφού πάψετε να χρησιμοποιείτε τη συσκευή (Εικ. C).

ΦΡΟΝΤΙΔΑ ΚΑΙ ΣΥΝΤΗΡΗΣΗ

1. Αποσυνδέστε τη συσκευή από το ρεύμα.
2. Σκουπίστε την κεντρική μονάδα με ένα νωπό πανί.
3. Αφαιρέστε τον δακτύλιο στεγανοποίησης με κάποιο αμβλύ αντικείμενο, όπως τη χειρολαβή ενός προυιού.
4. Πλύνετε τα αποσπώμενα εξαρτήματα στο χέρι.

5. Επαναφέρετε τον δακτύλιο στεγανοποίησης στη θέση του με κάποιο αμβλύ αντικείμενο, όπως τη χειρολαβή ενός πιρουνιού.



Μπορείτε, αν θέλετε, να πλύνετε αυτά τα εξαρτήματα στο πάνω καλάθι του πλυντηρίου πιάτων.

Το ακραίο περιβάλλον μέσα στο πλυντήριο πιάτων μπορεί να επηρεάσει τα επιφανειακά φινιρίσματα.

Εάν προκληθεί φθορά στα εξαρτήματα από το πλυντήριο πιάτων, θα είναι στην εξωτερική τους εμφάνιση μόνο, δεν θα επηρεαστεί η λειτουργία της συσκευής.



ΠΡΟΣΤΑΣΙΑ ΤΟΥ ΠΕΡΙΒΑΛΛΟΝΤΟΣ

Προς αποφυγή περιβαλλοντικών προβλημάτων και προβλημάτων υγείας λόγω επικίνδυνων ουσιών από ηλεκτρικές και ηλεκτρονικές συσκευές, οι συσκευές με αυτό το σύμβολο δεν θα πρέπει να απορρίπτονται με τα λοιπά οικιακά απορρίμματα, αλλά να ανακτώνται, να επαναχρησιμοποιούνται ή να ανακυκλώνονται.

ΦΡΟΥΤΟΠΟΤΑ

Χτυπήστε τα όλα στο μπλέντερ μέχρι να γίνουν μια ομοιόμορφη κρέμα.

60ml γιαούρτι

200ml γάλα

30g βρώμη

1 μπανάνα

30ml μέλι

2 μήλα, χωρίς κουκούτσια

170g παγωτό σοκολάτας

300ml χυμός πορτοκαλιού

150g γιαούρτι με φουντούκια

1 μπανάνα

200ml γάλα

300ml σοκολατούχο γάλα

2 αχλάδια, χωρίς κουκούτσια

200ml γιαούρτι

1 μάνγκο, χωρίς κουκούτσι

200ml γάλα

5ml μέλι

300ml γάλα

1 μπανάνα

12 φράουλες

400ml γάλα

1 μπανάνα

20ml μέλι

10ml εκχύλισμα βανίλιας

360ml λεμονάδα

125g παγωτό βανίλιας

70g μύρτιλλα

300ml χυμός πορτοκαλιού

300ml χυμός κράνων

1 μπανάνα

4 μισά βερύκοκκου κονσέρβας

80ml χυμός βερύκοκκου (από κονσέρβα)

2 ροδάκινα, χωρίς κουκούτσι

60ml γιαούρτι

200ml γάλα

10ml μέλι

600ml χυμός μήλου

1 μάνγκο, χωρίς κουκούτσι

300ml χυμός μήλου

90g σμέουρα

12 φράουλες

400ml χυμός μήλου

1 ακτινίδιο, ξεφλουδισμένο

150g πεπόνι

350ml λεμονάδα

125ml παγωτό σοκολάτας

100g κεράσια, χωρίς κουκούτσια

A használati utasítást olvassa el és őrizze meg; és adja tovább a készülékkel együtt, ha azt továbbadja. Használat előtt teljes egészében távolítsa el a csomagolást.

FONTOS ÓVINTÉZKEDÉSEK

Kövesse az alábbi alapvető biztonsági óvintézkedéseket:

A készüléket csökkent fizikai, érzékelési vagy mentális képességekkel rendelkező személyek, illetve tapasztalattal vagy ismeretekkel nem rendelkező személyek is használhatják, amennyiben megfelelő útmutatást kapnak vagy felügyelet alatt állnak, és megértik a készülék használatából eredő veszélyeket.

A készüléket gyerekek nem használhatják, és nem játszhatnak azzal. A készüléket és a vezetékeket gyermekek számára nem elérhető helyen kell tartani.

Mindig húzza ki a készülék csatlakozóját a konnektorból, ha felügyelet nélkül hagyja, illetve összeszerelés, szétszerelés vagy tisztítás előtt.

A készülék helytelen használata sérülést okozhat.

Ha a kábel megrongálódott, ki kell cseréltetni a gyártóval, egy szerviz munkatársával vagy egy hasonlóan szakképzett személlyel, hogy elkerülje a veszélyeket.

Körütekintően kell eljárni a kiürítés és a tisztítás során az éles pengék kezelésekor.

Soha ne dolgozzon fel forró vagy forrásban lévő folyadékokat. Feldolgozás előtt hagyja kihűlni azokat.

- Ne rakja a motoros egységet folyadékba.
- Ne használjon más kiegészítőket és tartozékokat, mint amit hozzá adunk.
- Gyümölcssturmix készítésén kívül másra ne használja a készüléket.
- Ne működtesse a készüléket, ha az megrongálódott vagy hibásan működik.
- 1 percnél tovább ne járassa a motort, mivel az túlmelegedhet. 1 perc üzemelés után a motor lehűlése érdekében kapcsolja ki minimum 2 percre.

CSAK HÁZTARTÁSI HASZNÁLATRA

RAJZOK

- | | |
|---------------------|---|
| 1. 600 ml-es palack | 8. Nagy préselőfeje |
| 2. Tömítés | 9. Kis préselőfeje |
| 3. Vágó egység | 10. Elválasztót |
| 4. Motoros egység | 11. Légyűjtő |
| 5. Fedél (x 2) | 12. Kiöntő |
| 6. 400 ml-es palack | 13. Facsaró teste |
| 7. Tároló fedél |  mosogatógép – felső tálca |

AZ ELSŐ HASZNÁLAT ELŐTT

Az első használat előtt tisztítsa meg a készüléket.

A MIX & GO HASZNÁLATA

1. Helyezze a motoros egységet egy száraz, stabil, vízszintes felületre.
2. Tegye be a dugót a csatlakozó aljzatba.
3. Tegye az üvegbe a hozzávalókat, majd csavarja be a pengeegységet. 400/600 ml-nél ne töltsön bele többet.
4. Fordítsa a palackot fejjel lefelé.
5. Illessze a palackon található ▼ jelet a motoros egység ▲ jeléhez.
6. Engedje le a vágó egységet a motoros egységbe.
7. A motor indításához nyomja lefelé a palackot (A. ábra). A motor megállításához engedje fel.
8. Ha készen van, emelje fel az üveget az motor egységéről, állítsa függőlegesre, csavarja ki a pengeegységet, majd csavarja a fedelet az üvegre.
9. A kiöntéshez hajtsa fel a fedélen található kupakot, majd zárja vissza a tároláshoz.

A FACsaró HASZNÁLATA

- Jó minőségű, friss, érett citrusfélét használjon.
 - Törölje meg a gyümölcsöt.
 - Fordítsa a gyümölcsöt az oldalára, és egy éles késsel vágja félbe úgy, hogy a gerezdeket közepén vágja el.
1. Illessze össze a facsaró testén lévő ▼ jelzést a motoros egységen lévő ▲ jelzéssel.
 2. Engedje le a facsaró testét a motoros egységbe.
 3. Helyezze a légyűjtőt a facsaró testébe.
 4. Helyezze a gyümölcshús gyűjtőjét a légyűjtőbe.
 5. Helyezze a préselő fejét a meghajtó tengelyére. A nagy préselő fej grépfrút, narancs, stb. facsarásához való. A kicsi préselő fej a citrom, lime stb. facsarásához való. A kis préselő fej használatához húzza le a nagyobb préselő fejet a kisebbről. A nagy préselő fej visszahelyezéséhez engedje azt rá a kicsi préselő fejre úgy, hogy az alján lévő rések illeszkedjenek a kicsi préselő fej szárnyaihoz.
 6. Helyezze a 400 ml-es palackot a kiöntő alá.
 7. Egyszerre egy félbevágott gyümölcsöt használjon. Helyezze a gyümölcsöt a vágott (gyümölcshúsos) oldalával lefelé a préselőfej tetejére, és nyomja le (B. ábra).
 8. A préselőfej forogni kezd, és kipréseli a gyümölcsből a levét.
 9. A készüléket egy egyszerű motor működteti, ezért a préselőfej nem mindig ugyanabba az irányba fog forogni.
 10. Mozgassa a gyümölcsöt, hogy a préselőfej az összes gyümölcshúst elérje.
 11. Ha abbahagyja a nyomást, a motor leáll.
 12. Bezárhatja a kiöntőt, hogy megakadályozza a csöpögést, ha befejezte a készülék használatát (C. ábra).

ÁPOLÁS ÉS KARBANTARTÁS

1. Húzza ki a készüléket az aljzattól.
2. Törölje át a motoros egységet egy nedves ruhával.
3. Távolítsa el a tömítést egy tompa eszközzel, például egy villa nyelével.
4. Kézzel mosogassa el a levehető részeket.
5. Nyomja vissza a tömítést egy tompa eszközzel, például egy villa nyelével.

 Ezeket az alkatrészeket a mosogatógép felső tálcájában moshatja.

A mosogatógépben uralkodó szélsőséges körülmények kárt tehetnek a felületi bevonatoknak. A kopás csak a külső részt érinti, és nem befolyásolja a készülék működését.

KÖRNYEZETVÉDELEM

Hogy elkerülje az elektromos és elektronikus termékekben levő veszélyes anyagok által okozott környezeti és egészségügyi problémákat, az ilyen jellel jelölt készülékeket nem szabad a szét nem válogatott városi szemétbe tenni, hanem össze kell gyűjteni, újra fel kell dolgozni és újra kell hasznosítani.

GYÜMÖLCSÖS TURMIX

Mixeljen össze mindent, míg sima nem lesz.

60ml joghurt

200ml Tej

30g zabkása

1 banán

30ml méz

2 kimagozott alma

170g csokoládé jégkrém

300ml narancslé

150g mogyoró joghurt

1 banán

200ml Tej

300ml csokoládés tej

2 kimagozott körték

200ml joghurt

1 mangó, mag nélkül

200ml Tej

5ml méz

300ml Tej

1 banán

12 eper

400ml Tej

1 banán

20ml méz

10ml vanília kivonat

360ml limonádé

125g vanília jégkrém

70g fekete áfonya

300ml narancslé

300ml tőzegáfonya lé

1 banán

4 félbevágott konzerv sárgabarackok

80ml sárgabarack lé (konzervből)

2 őszibarack, mag nélkül

60ml joghurt

200ml Tej

10ml méz

600ml almalé

1 mangó, mag nélkül

300ml almalé

90g málna

12 eper

400ml almalé

1 hámozott kiwi

150g dinnye

350ml limonádé

125ml csokoládé jégkrém

100g kimagozott cseresznye

Talimatları okuyun, güvenli bir yerde saklayın, cihazın el değiştirmesi halinde cihazla birlikte aktarın. Kullanmadan önce cihazın tüm ambalajını çıkarın.

ÖNEMLİ GÜVENLİK KURALLARI

Aşağıdakiler dahil, tüm temel güvenlik önlemlerini izleyin:

Fiziksel, duyuşsal veya zihinsel kapasiteli veya gerekli bilgi ve deneyimden yoksun kişiler bu cihaz sadece denetim/talimat altında ve işerdi tehlikeleri kavradıklarında kullanabilirler.

Çocuklar cihaz kullanmak veya onunla oyun oynamamalıdır. Cihaz ve kablosunu, çocukların erişemeyeceği yerlerde tutun.

Cihaz takma, sökme veya temizleme işleminden önce gözetimsiz bırakılacaksa daima cihazı sebekle besleme prizinden ayırın.

Cihazın yanlış biçimde kullanılması, yaralanmalara yol açabilir.

Hasarlı elektrik kabloları, güvenlik açısından sadece üretici, üreticinin yetkili servisleri veya benzer niteliklere sahip kişiler tarafından değiştirilmelidir.

Boşaltma ve temizleme işlemleri sırasında, keskin kesme bıçaklarına dikkat edilmelidir.

Sıcak veya kaynar sıvıları kesinlikle işlemeyin. İşlem öncesinde soğumalarını bekleyin.

- Motor ünitesini herhangi bir sıvıya daldırmayın.
- Size sağladığımız aksesuar ve ek parçalar dışındaki ürünleri kullanmayın.
- Bu cihazı, smoothie'ler (sıvı meyve püreleri veya meyveli buzlu içecekler) yapmak dışında herhangi bir amaçla kullanmayın.
- Hasarlı veya arızalı cihazları çalıştırmayın.
- Motoru 1 dakikadan uzun süre çalıştırmayın, aksi takdirde aşırı ısınabilir. 1 dakika çalıştırdıktan sonra en az 2 dakika kapalı tutarak motorun soğumasını bekleyin.

SADECE EV İÇİ KULLANIM

ÇİZİMLER

- | | |
|-------------------|--|
| 1. 600 ml şişe | 8. Büyük meyve sıkacağı |
| 2. Conta | 9. Küçük meyve sıkacağı |
| 3. Bıçak ünitesi | 10. Posa süzgeci |
| 4. Motor ünitesi | 11. Meyve suyu haznesi |
| 5. Kapak (x 2) | 12. Ağız |
| 6. 400 ml şişe | 13. Meyve sıkacağı gövdesi |
| 7. Saklama kapağı |  bulaşık makinesi – üst raf |

İLK KULLANIMDAN ÖNCE

İlk kez kullanmadan önce, cihazı temizleyin.

MIX & GO ÜRÜNÜNÜZÜN KULLANIMI

1. Motor ünitesini kuru, düz ve sabit bir yüzeyin üzerine yerleştirin.
2. Fişi prize takın.
3. Malzemeleri şişeye koyun ve bıçak ünitesini vidalayarak takın. 400/600 ml'den fazla doldurmayın.
4. Şişeyi baş aşağı çevirin.
5. Şişenin üzerindeki ▼ işaretini, motor ünitesinin üzerindeki ▲ işareti ile aynı hizaya getirin.
6. Bıçak ünitesini motor ünitesine doğru indirin.
7. Motoru çalıştırmak için, şişeyi aşağı doğru bastırın (Şekil A). Motoru durdurmak için, onu serbest bırakın.

8. Tamamlandığında, şişeyi motor ünitesinden ayırın, dik çevirin, bıçak ünitesini çözün ve daha sonra kapağı şişe üzerine vidalayın.
9. Dökmek üzere açmak için, kapaktaki başlığı döndürün; saklamak üzere kapatmak için ona bastırın.

MEYVE SIKACAĞINI KULLANMA

- İyi kalitede, taze, sulu narenciye kullanın.
 - Meyveyi bir bezle silin.
 - Meyveyi yana doğru çevirin ve keskin bir bıçakla, dilimleri ortalarından kesecek şekilde ikiye bölün.
1. Meyve sıkacağıın gövdesindeki ▼ işaretini, motor ünitesinin üzerindeki ▲ işareti ile aynı hizaya getirin.
 2. Meyve sıkacağıın gövdesini motor ünitesine indirin.
 3. Meyve suyu haznesini meyve sıkacağıın gövdesine yerleştirin.
 4. Posa süzgecini meyve suyu haznesine yerleştirin.
 5. Sıkacağı tahrik milinin üzerine takın. Büyük meyve sıkacağıın greyfurt, portakal vb. meyvelerin suyunu sıkmak için kullanın. Küçük meyve sıkacağıın limon, misket limonu vb. meyvelerin suyunu sıkmak için kullanın. Küçük meyve sıkacağıın kullanmak için büyük meyve sıkacağıın küçük meyve sıkacağıından çekerek çıkarın. Büyük meyve sıkacağıın tekrar takmak için küçük meyve sıkacağıın üzerine doğru, büyük meyve sıkacağıın tabanındaki boşluklar küçük meyve sıkacağıındaki kanatların üzerine oturacak şekilde indirin.
 6. 400 ml'lik şişeyi ağzın altına yerleştirin.
 7. Her defasında yarım bir meyve kullanarak, meyvenin kesilmiş (etli) tarafını meyve sıkacağıın üst kısmına yerleştirin ve aşağı doğru bastırın (Şekil B).
 8. Meyve sıkacağı dönerek, yarım meyvedeki suyu sıkmaya başlayacaktır.
 9. Motor basit bir yapıya sahip olduğundan, meyve sıkacağı her zaman aynı yönde dönmeyecektir.
 10. Meyve sıkacağıın etli kısmın her yerine ulaşmasını sağlamak için meyveyi sağa-sola doğru hareket ettirin.
 11. Bastırmayı bıraktığınızda, motor duracaktır.
 12. Ağız, cihazı kullandıktan sonra damlamayı önlemek amacıyla kapatılabilir (Şekil C).

TEMİZLİK VE BAKIM

1. Cihazın fişini prizden çekin.
2. Motor ünitesini nemli bir bezle silin.
3. Contayı, bir çatalın sapı gibi ucu kör bir cisimle kaldırın.
4. Çıkarılabilen parçaları elde yıkayın.
5. Contayı, bir çatalın sapı gibi ucu kör bir cisimle bastırarak tekrar yerine yerleştirin.

 Bu parçaları bulaşık makinesinin üst rafında yıkayabilirsiniz.

Bulaşık makinesinin içindeki sert koşullar, yüzey cilalarına zarar verebilir.

Dış görünüşlerinde hasar olabilir, ancak cihazın işletimi bundan etkilenmez.

ÇEVRE KORUMA

Elektrikli ve elektronik cihazlardaki tehlikeli maddelerin neden olduğu çevre ve sağlık sorunlarını önlemek amacıyla bu simge ile işaretlenen cihazlar, genel atık konteynerlerine değil, geri dönüşüm konteynerlerine bırakılmalıdır.

Bakanlıkça tespit ve ilan edilen kullanım ömrü 7 yıldır

Taşıma ve nakliye sırasında dikkat edilecek hususlar :

Ürünü düşürmeyiniz

Darbelere maruz kalmamasını sağlayınız

Cihazı nakliye sırasında orijinal ambalajında taşıyınız.

MEYVELİ SMOOTHIE'LER

Tüm malzemeleri pürsüz hale gelene dek robottan geçirin.

60ml yoğurt
200ml süt
30g yulaf unu
1 muz
30ml bal
2 elma, çekirdekli

170g çikolatalı dondurma
300ml portakal suyu

150g fıındıklı yoğurt
1 muz
200ml süt

300ml çikolatalı süt
2 armut, çekirdekli

200ml yoğurt
1 mango, çekirdeği çıkarılmış
200ml süt
5ml bal

300ml süt
1 muz
12 çilek

400ml süt
1 muz
20ml bal
10ml vanilya esansı

360ml limonata
125g vanilyalı dondurma
70g böğürtlen

300ml portakal suyu
300ml yabanmersini suyu
1 muz

4 konserve yarım kayısılar
80ml kayısı suyu (konserveden)
2 şeftali, çekirdeği çıkarılmış
60ml yoğurt
200ml süt
10ml bal

600ml elma suyu
1 mango, çekirdeği çıkarılmış

300ml elma suyu
90g ahududu
12 çilek

400ml elma suyu
1 kivi, kabuğu soyulmuş
150g kavun

350ml limonata
125ml çikolatalı dondurma
100g kiraz, çekirdekleri çıkarılmış

Citiți instrucțiunile, păstrați-le într-un loc sigur; dacă dați aparatul altcuiva, nu uitați să dați și instrucțiunile. Îndepărtați toate ambalajele înainte de folosire.

PREVEDERI IMPORTANTE DE SIGURANȚĂ

Respectați măsurile de siguranță de bază, inclusiv:

Acest aparat poate fi folosit de ctre persoane cu capaciti fizice, senzoriale sau mentale reduse sau lips de experien i cunotine dac sunt supravegheate/ instruite i îneleg pericolele la care se supun.

Copiii nu trebuie s foloseasc sau s se joace cu aparatul. Nu lsai aparatul i cablul la îndemâna copiilor.

Deconectați întotdeauna aparatul de la priza electrică dacă este lăsat nesupravegheat și înaintea asamblării, dezasamblării sau curățării.

Utilizarea incorectă a aparatului poate produce leziuni.

În cazul în care cablul este deteriorat, trebuie înlocuit de către fabricant, agentul de service sau orice altă persoană calificată, pentru a evita accidentele.

Fiți atenți când manevrați lamele ascuțite atunci când goliți și curățați aparatul.

Nu procesați niciodată lichide fierbinți sau pe punctul de fierbere. Lăsați-le să se răcească înainte de a le procesa.

- Nu introduceți unitatea motorului în lichid.
- Nu folosiți alte accesorii sau atașamente decât cele furnizate de noi.
- Nu utilizați aparatul pentru alte scopuri decât pentru prepararea cocteilurilor din fructe.
- Nu operați aparatul dacă este stricat sau nu funcționează corect.
- Nu lăsați motorul să opereze mai mult de 1 minut; se va supraîncălzi. După 1 minut, opriți motorul cel puțin 2 minute, pentru a-i permite să se răcească.

EXCLUSIV PENTRU UZ CASNIC

SCHIȚE

- | | |
|------------------------|--|
| 1. Sticlă 600 ml | 8. Mare alezor |
| 2. Garnitură | 9. Mic alezor |
| 3. Unitate lame | 10. Colector pulpă |
| 4. Unitate motor | 11. Colector suc |
| 5. Capac (x 2) | 12. Picurător |
| 6. Sticlă 400 ml | 13. Unitate principală a storcătorului de fructe |
| 7. Capac de depozitare |  mașina de spălat vase - raful de sus |

ÎNAINTE DE PRIMA UTILIZARE

Curățați aparatul înainte de a-l utiliza pentru prima oară.

FOLOSIREA MIX & GO

1. Așezați unitatea motorului pe o suprafață uscată, stabilă, nivelată.
2. Băgați întrerupătorul în priză.
3. Adaugă ingredientele în sticlă, apoi înșurubați unitatea lamelor. Nu umpleți mai mult de 600 ml/400 ml.
4. Rotiți sticla cu fundul în sus.

5. Aliniați ▼ de pe sticlă cu ▲ de pe unitatea motorului.
6. Coborâți unitatea lamelor în unitatea motorului.
7. Apăsați sticla pentru a acționa motorul (Fig. A). Eliberați-o pentru a opri motorul.
8. După ce ați terminat, ridicați sticlă de pe unitatea motorului, întoarceți-o pe verticală, deșurubați unitatea lamelor, apoi înșurubați capacul pe sticlă.
9. Loviți ușor dopul de pe capac pentru a deschide fanta de curgere, apăsați-l pentru a-l închide și depozita.

FOLOSIREA STORCĂTORULUI DE FRUCTE

- Folosiți citrice coapte, proaspete, de calitate superioară.
 - Ștergeți fructul.
 - Puneți fructul pe o parte și tăiați-l în jumătate cu un cuțit ascuțit, pentru a tăia prin centrul segmentelor.
1. Aliniați ▼ de pe unitatea principală a storcătorului de fructe la ▲ de pe unitatea motorului.
 2. Coborâți unitatea principală a storcătorului de fructe în unitatea motorului.
 3. Introduceți colectorul de suc în unitatea principală a storcătorului de fructe.
 4. Introduceți colectorul de pulpă în colectorul de suc.
 5. Fixați storcătorul pe arborele angrenajului. Storcătorul mare se folosește pentru stoarcerea greșfruturilor, portocalelor etc. Storcătorul mic se folosește pentru stoarcerea lămâilor, limetelor etc. Pentru a folosi storcătorul mic, trageți storcătorul mare de pe storcătorul mic. Pentru a folosi storcătorul mare, coborâți-l deasupra storcătorului mare, în așa fel încât găurile de pe fundul storcătorului mare să se potrivească pe brațele storcătorului mic.
 6. Așezați sticla de 400 ml sub picurător.
 7. Folosind câte o jumătate de fruct, plasați partea tăiată (proaspătă) deasupra storcătorului și apăsați (Fig. B).
 8. Storcătorul se va roti, storcând sucul din jumătatea de fruct.
 9. Motorul este simplu, așadar storcătorul nu se va roti întotdeauna în aceeași direcție.
 10. Mișcați fructul pentru a vă asigura că storcătorul ajunge la întreaga pulpă.
 11. Când nu veți mai apăsa, motorul se va opri.
 12. Picurătorul se poate închide pentru a preveni picurarea după ce ați terminat de folosit aparatul (Fig. C).

ÎNGRIJIRE ȘI ÎNTREȚINERE

1. Scoateți aparatul din priză.
2. Ștergeți unitatea motorului cu o cârpă umedă curată.
3. Folosind garnitura folosind un obiect neascuțit, precum un mâner sau o furculiță.
4. Țăcărilorlabilen parçaları elde yıkayın.
5. Apăsați garnitura la loc folosind un obiect neascuțit, precum un mâner sau o furculiță.



Puteți spăla aceste componente în rafal de sus al mașinii de spălat vase. Mediul extrem din interiorul mașinii de spălat vase poate afecta suprafețele. Va fi afectat doar aspectul acestora, nu va fi afectată funcționarea aparatului.



PROTEJAREA MEDIULUI

Pentru a evita probleme de mediu și sănătate cauzate substanțele periculoase din aparatele electrice și electronice, aparatele marcate cu acest simbol nu trebuie aruncate direct la gunoi, ci trebuie recuperate, refolosite sau reciclate.

SMOOTHIES DE FRUCTE

Procesați toate ingredientele până devin moi.

60ml iaurt
200ml lapte
30g fulgi de ovăz
1 banane
30ml miere
2 mere, miez

170g înghețată de ciocolată
300ml suc de portocale

150g iaurt cu alune
1 banane
200ml lapte

300ml lapte cu ciocolată
2 pere, miez

200ml iaurt
1 mango, fără sămburi
200ml lapte
5ml miere

300ml lapte
1 banane
12 căpșuni

400ml lapte
1 banane
20ml miere
10ml extract de vanilie

360ml limonadă
125g înghețată de vanilie
70g coacăze negre

300ml suc de portocale
300ml suc de merișor
1 banane

4 jumătăți de caise din conservă
80ml suc de caise (din conservă)
2 piersici, fără sămburi
60ml iaurt
200ml lapte
10ml miere

600ml suc de mere
1 mango, fără sămburi

300ml suc de mere
90g zmeură
12 căpșuni
400ml suc de mere
1 kiwi, decojit
150g pepene

350ml limonadă
125ml înghețată de ciocolată
100g cireșe, fără sămburi

Прочетете инструкциите, запазете ги и ги предавайте, ако предавате и уреда. Отстранете всички опаковки преди употреба.

ВАЖНИ ПРЕДПАЗНИ МЕРКИ

Следвайте основните мерки за безопасност, включително:

Този уред може да се ползва от хора с ограничени физически, сетивни или умствени възможности, или без опит и познания, ако са под надзора/инструктирани и осъзнават опасностите с това.

Децата не трябва да използват или да играят с уреда. Дръжте уреда и кабела далеч от достъпа на деца.

Винаги изключвайте уреда, като изваждате щепсела от мрежовия контакт, ако оставяте уреда без наблюдение или преди да то сглобите, разглобите или почистите.

Неправилната употреба на уреда може да доведе до нараняване. Ако кабелът е повреден, той трябва да се подмени от производителя, негов представител за сервизно обслужване или друго квалифицирано за тази цел лице, за да се избегне всякакъв риск.

Подхождайте с внимание при работа с острите ножове по време на изпраждане и почистване.

Не обработвайте горещи или врящи течности. Оставете ги да се охладят, преди да пристъпите към работа.

- Не поставяйте задвижващия блок в течност.
- Не използвайте аксесоари или приставки, различни от тези, предоставени от нас.
- Не използвайте уреда за цели, различни от приготвяне на шейкове.
- Не използвайте уреда, ако е повреден или не работи изрядно.
- Не оставяйте мотора да работи повече от 1 минута, тъй като може да прегрее. След 1 минута го изключете за най-малко 2 минути, за да може да се охлади.

САМО ЗА ДОМАШНА УПОТРЕБА

ИЛЮСТРАЦИИ

- | | |
|------------------------|---|
| 1. Бутилка 600 мл | 8. Голямата сокоизстисквачка |
| 2. Уплътнение | 9. Малката сокоизстисквачка |
| 3. Режещ блок | 10. Колектор на месестите части |
| 4. Задвижващ блок | 11. Колектор на сок |
| 5. Капак (x 2) | 12. Чучур |
| 6. Бутилка 400 мл | 13. Корпус на сокоизстисквачката |
| 7. Капак за съхранение |  миялна машина – горна приставка |

ПРЕДИ ПЪРВОНАЧАЛНО ИЗПОЛЗВАНЕ

Почистете уреда преди да го използвате за първи път.

ИЗПОЛЗВАНЕ НА ВАШИЯ MIX & GO

1. Поставяйте задвижващия блок върху суха, твърда и равна повърхност.
2. Включете щепсела в захранващия контакт.
3. Добавете продуктите в бутилката, след което я завийте върху режещия блок. Не надвишавайте маркировката за 600 мл/400 мл.

4. Обърнете бутилката на обратно.
5. Изравнете ▼ на бутилката с ▲ на задвижващия блок.
6. Спуснете режещия към задвижващия блок.
7. Натиснете бутилката надолу, за да включите мотора (Фиг. А). Освободете я, за да спрете мотора.
8. Когато приключите, повдигнете бутилката от задвижващия блок, обърнете я нагоре, отвийте режещия блок и завийте капака на върха на бутилката.
9. Отворете запушалката на капака, за да излеете течността и я затворете, за да запазите течността.

ИЗПОЛЗВАНЕ НА СОКОИЗСТИСКВАЧКАТА

- Използвайте качествени, пресни, узрели цитрусови плодове.
 - Избършете плода.
 - Обърнете плода на една страна и го срежете наполовина с остър нож, за да направите пробив през центъра на отрязаните части.
1. Изравнете символа ▼ върху корпуса на сокоизстисквачката със символа ▲ върху задвижващия блок.
 2. Сnižете корпуса на сокоизстисквачката в задвижващия блок.
 3. Поставете колектора на сок в корпуса на сокоизстисквачката.
 4. Поставете колектора на месестите части в колектора на сок.
 5. Поставете сокоизстисквачката в задвижващия вал. Голямата сокоизстисквачка се използва за изстискване на сока от грейпфрути, портокали и др. Малката сокоизстисквачка се използва за изстискване на сока от лимони, лайм и др. За да използвате малката сокоизстисквачка, извадете голямата сокоизстисквачка от нея чрез издърпване. За да поставите отново голямата сокоизстисквачка, снижете я върху малката, така че отворите в долната част да се нагласят в малката сокоизстисквачка.
 6. Поставете бутилката от 400 мл под чучура.
 7. Поставете отрязаната страна (месестата част) върху сокоизстисквачката и натиснете, като обработвате половинките на плодовете една по една (Фиг. В).
 8. Сокоизстисквачката се завърта, като по този начин се изстиска сокът от половината плод.
 9. Моторът е от обикновените типове, което е причината сокоизстисквачката невинаги да се завърта в една посока.
 10. Обръщайте плода, за да се уверите, че сокоизстисквачката достига до всички месести части.
 11. Спрете ли да натискате, моторът ще прекъсне работа.
 12. След като приключите да използвате уреда, затваряйте чучура, за да избегнете прокапване (Фиг. С).

ГРИЖИ И ПОДДРЪЖКА

1. Изключете уреда от захранването.
 2. Почиствайте задвижващия блок с влажна кърпа.
 3. Извадете уплътнението с тъп предмет, като например дръжка на вилица.
 4. Измийте сменяемите части.
 5. Натиснете уплътнението обратно с тъп предмет, като например дръжка на вилица.
-  Може да измиете тези части в горната приставка на миялната машина.

Екстремната среда в миялната машина може да повреди повърхностните покрития на повърхностите.

Могат да се получат само козметични наранявания, които няма да повлияят върху работата на уреда.



ОПАЗВАНЕ НА ОКОЛНАТА СРЕДА

За да се избегнат екологични и здравни проблеми поради наличие на опасни субстанции в електрическите и електронни стоки, уредите, обозначени с този символ, не трябва да се изхвърлят заедно с несортирани общински отпадъци, а следва да се върнат обратно, да се използват отново или рециклират.

ПЛОДОВИ СМУТИТА

Разбийте всичко до получаване на гладка смес.

60ml кисело мляко

200ml мляко

30g овесена каша

1 банан

30ml мед

2 ябълки, изчистени от сърцевината

170g шоколадов сладолед

300ml портокалов сок

150g йогурт с лешници

1 банан

200ml мляко

300ml шоколадово мляко

2 круши, изчистени от сърцевината

200ml кисело мляко

1 манго, без костилка

200ml мляко

5ml мед

300ml мляко

1 банан

12 ягоди

400ml мляко

1 банан

20ml мед

10ml ванилов екстракт

360ml лимонада

125g ванилов сладолед

70g сини боровинки

300ml портокалов сок

300ml сок от боровинки

1 банан

4 парчета кайсии от консерва

80ml сок от кайсия (от консерва)

2 праскови, без костилки

60ml кисело мляко

200ml мляко

10ml мед

600ml ябълков сок

1 манго, без костилка

300ml ябълков сок

90g малини

12 ягоди

400ml ябълков сок

1 киви, обелено

150g ппеш

350ml лимонада

125ml шоколадов сладолед

100g череша, без костилки

اقرأ التعليمات واحفظها في مكان آمن. في حالة اهداء الجهاز لشخص آخر ارفق معه التعليمات. يجب ازالة جميع الأغلفة قبل الاستعمال.

اجراءات أمان ضرورية

يجب اتخاذ اجراءات الأمان الأساسية التالية:

يمكن استخدام هذا الجهاز بواسطة الأشخاص ذوي القدرات الجسمانية أو الحسية أو العقلية المنخفضة أو عديمي الخبرة والمعرفة إذا تم الإشراف عليهم/تعليمهم ويفهمون المخاطر المعنية. يجب ألا يستخدم الأطفال الجهاز أو يعبثوا به. اجعل الجهاز والكبل بعيدا عن متناول الأطفال. "قم دوماً بفصل الجهاز عن مقبس مصدر التيار الكهربائي في حالة تركه بدون إشراف وقبل التجميع، أو التفكيك، أو التنظيف. يمكن أن يسبب إساءة استخدام الجهاز إصابات. "في حال تلف كابل الإمداد، فيجب استبداله من قبل الجهة الصانعة أو أحد وكلاء الخدمة أو الأشخاص المؤهلين بشكل مماثل لتفادي حدوث خطر.

يجب توخي الحذر عند التعامل مع شفرات التقطيع الحادة أثناء التفريغ والتنظيف. لا تقم مطلقاً بمعالجة السوائل الساخنة أو المغلية. اتركها تبرد قبل معالجتها.

- لا تضع وحدة الموتور في سائل.
- لا تستخدم أي أداة غير التي تكون مع الجهاز.
- لا تستخدم الجهاز لأي غرض آخر غير صنع العصائر.
- لا تستخدم الجهاز إذا كان تالفاً أو لا يعمل بصورة صحيحة.
- لا تستخدم الجهاز بشكل مستمر لأكثر من دقيقة. وبعد الاستخدام لمدة دقيقة، دعه يستريح لمدة دقيقتين قبل المواصلة.

للاستعمال المنزلي فقط

الرسومات

- | | |
|-----------------|---|
| 1. زجاجة 600 مل | 8. مخرطة كبيرة |
| 2. مانع تسرب | 9. مخرطة صغيرة |
| 3. وحدة الشفرات | 10. جامع ال |
| 4. وحدة الموتور | 11. جامع العصير |
| 5. الغطاء (2) | 12. الفوهة |
| 6. زجاجة 400 مل | 13. جسم العصارة |
| 7. غطاء التخزين |  الرف العلوي لغسالة صحون |

قبل الاستخدام لأول مرة

نظف الجهاز قبل استخدامه لأول مرة.

استخدام MIX & GO الخاص بك

1. ضع وحدة الموتور على سطح جاف وثابت ومستو.
2. اربط الجهاز بالتيار الكهربائي.
3. أضف المكونات إلى القنينة ثم اربط وحدة الشفرة. لا تملأ أكثر من 400/600 مللي لتر.
4. اربط وحدة الشفرة فوق القارورة.
5. قم بمحاذاة ▼ على القارورة مع ▲ على وحدة الموتور.
6. قم ببتزليل وحدة الشفرة في وحدة الموتور.
7. اضغط القارورة لتشغيل الموتور (الشكل A). واطرها لإيقاف الموتور.
8. بمجرد الانتهاء، ارفع القنينة من وحدة الموتور وأدرا رأسياً وقم بفك وحدة الشفرة ثم اربط الغطاء على القنينة.
9. اقلب الغطاء لفتحه للصب واضغطه لخلقه للتخزين.

استخدام العصارة

- استخدم فاكهة حمضية جيدة وطازجة وناضجة.
- امسح الفاكهة.
- أدر الفاكهة على جانبها واقطعها نصفين بسكين حاد للقطع خلال مراكز الفصوص.

1. قم بمحاذاة ▼ على جسم العصارة مع ▲ فوق وحدة الموتور.
2. ضع جسم العصارة في وحدة الموتور.
3. ضع جامع العصير في جسم العصارة.
4. ضع جامع اللب في جامع العصير.
5. قم بتثبيت عصارة الفاكهة فوق عمود الدوران. عصارة الفاكهة الكبيرة لعصر الجريب فروت والبرتقال، إلخ. وعصارة الفاكهة الصغيرة لعصر الليمون والليمون الحامض، إلخ. لاستخدام عصارة الفاكهة الصغيرة، ارفع عصارة الفاكهة الكبيرة من حول عصارة الفاكهة الصغيرة. ولإعادة تركيب عصارة الفاكهة الكبيرة، ضعها فوق عصارة الفاكهة الصغيرة، بحيث تكون الثقوب في الجزء السفلي منها محاذاة للأجنحة في عصارة الفاكهة الصغيرة.
6. ضع الزجاج سعة 400 مل تحت الفوهة.
7. سوف تدور العصارة وتخرج العصير من نصف ثمرة الفاكهة (الشكل B).
8. الموتور بسيط، وبالتالي لن تدور العصارة دائما بنفس الطريقة.
9. قم بتدوير ثمرة الفاكهة لضمان أن تصل العصارة لجميع اللحم.
10. سيتوقف الموتور عندما توقف الضغط.
11. افعل نفس الشيء مع بقية الفواكه.
12. يمكن إغلاق الفوهة لمنع التنقيط عند الانتهاء من استخدام الجهاز (الشكل C).

العناية والصيانة

1. افصل الجهاز.
 2. امسح وحدة الموتور بقطعة قماش مبللة.
 3. قم بإزالة مانع التسرب بشيء غير حاد مثل مقبض شوكة.
 4. اغسل الأجزاء القابلة للفق.
 5. اضغط مانع التسرب مرة أخرى في مكانه بشيء غير حاد مثل مقبض شوكة.
-  تستطيع غسل هذه الأجزاء في الرف العلوي لغسالة صحون. وإذا كنت تستخدم غسالة صحون، فسوف تؤثر البيئة القاسية داخل غسالة الصحون على التشطيبات السطحية. يجب أن يكون التلف ظاهري فقط ولا يؤثر على عمل الجهاز.

رمز سلة المهملات على العجلة

لتجنب المشاكل البيئية والصحية بسبب المواد الخطرة في المعدات الكهربائية والإلكترونية، يجب عدم التخلص من الأجهزة المميزة بهذا الرمز مع نفايات البلدية غير المصنفة ولكن استعادتها أو إعادة استخدامها أو إعادة تدويرها.

