



# Electrolux

## ultrasilencer™

---

<b>ENG</b>	INSTRUCTION BOOK	<b>GRE</b>	ΒΙΒΛΙΟ ΟΔΗΓΙΩΝ	<b>SLV</b>	NÁVOD NA POUŽITIE
<b>FRA</b>	MODE D'EMPLOI	<b>HUN</b>	HASZNÁLATI ÚTMUTATÓ	<b>SUO</b>	OHJEKIRJA
<b>BUL</b>	БРОШУРА С ИНСТРУКЦИИ	<b>ITA</b>	ISTRUZIONI	<b>SVE</b>	BRUKSANVISNING
<b>CRO</b>	KNJIŽICA S UPUTAMA	<b>LATV</b>	LIETOŠANAS INSTRUKCIJA	<b>TUR</b>	EL KİTABI
<b>CZE</b>	PŘÍRUČKA K POUŽITÍ	<b>LITH</b>	INSTRUKCIJŲ KNYGA	<b>UKR</b>	ПОСІБНИК КОРИСТУВАЧА
<b>DAN</b>	VEJLEDNING	<b>NED</b>	GEBRUIKSAANWIJZING		
<b>DE</b>	ANLEITUNG	<b>NOR</b>	BRUKSANVISNING		
<b>ARA</b>	کتاب التعليمات	<b>POR</b>	MANUAL DE INSTRUÇÕES		
<b>ESP</b>	LIBRO DE INSTRUCCIONES	<b>ROM</b>	MANUAL DE INSTRUCȚIUNI		
<b>EST</b>	TOLMUIMEJA	<b>RUS</b>	ИНСТРУКЦИЯ		
<b>SRP</b>	УПУТСТВО ЗА УПОТРЕБУ	<b>SLK</b>	NAVODILO ZA UPORABO		



**Before starting**

- Unpack your UltraSilencer model and the accessory system and check that all accessories are included.\*
- Read the User Manual carefully.
- Pay special attention to the Safety advice chapter.

\* Accessories may vary from model to model.

Enjoy your Electrolux UltraSilencer!

**Table of contents:**

Safety advice .....	8
Consumer information and sustainability policy .....	8, 92
How to use the vacuum cleaner .....	38-39
Tips on how to get the best results .....	40-42
Replacing the dust bag .....	42-43
Replacing the filters .....	44-45
Cleaning the AeroPro nozzle and changing the battery in remote handle .....	46-47
Troubleshooting .....	47

**Prije početak**

- Raspakirajte svoj model usisivača UltraSilencer i sustav AeroPro te provjerite jesu li isporučeni svi dijelovi.\*
- Pročitajte upute za rad.
- Posebnu pozornost obratite na poglavlje o sigurnom korištenju.

\* Dodaci se mogu razlikovati kod određenih modela.

Uživajte u korištenju usisivača Electrolux UltraSilencer!

**Sadržaj:**

Sigurnosni savjeti .....	11
Informacije za korisnike i politika zaštite ok .....	11, 92
Kako koristiti usisivač .....	52-55
Savjeti o tome kako postići najbolje rezultate .....	56-58
Zamjena vrećice za prašinu .....	59-60
Zamjena filtera .....	61-64
Čišćenje sapnice Aeropro i zamjena baterija u daljinskoj ručki .....	65-67
Otklanjanje smetnji .....	68-71

**Vorbereitungen**

- Packen Sie Ihren UltraSilencer Staubsauger aus und prüfen Sie, ob alle Zubehörteile enthalten sind.\*
- Lesen Sie die Bedienungsanleitung.
- Beachten Sie dabei besonders das Kapitel mit den Sicherheitshinweisen.

\* Zubehör kann je nach Modell variieren.

Wir wünschen Ihnen viel Freude mit Ihrem Electrolux UltraSilencer!

**Inhaltsverzeichnis:**

Sicherheitshinweise .....	14
Verbraucherinformationen und Nachhaltigkeitsgrundsätze .....	14, 92
Verwendung des Staubsaugers .....	52-55
Tipps für beste Ergebnisse .....	56-58
Ersetzen des Staubbeutel .....	59-60
Austauschen der Filter .....	61-64
Reinigen der AeroPro-Düse und Batteriewechsel der Fernbedienung im Handgriff .....	65-67
Fehlersuche .....	68-71

**Avant de commencer**

- Déballez votre aspirateur UltraSilencer ainsi que le système d'accessoires AeroPro pour vérifier que tous les accessoires sont bien inclus.\*
- Lire les instructions d'utilisation.
- Le chapitre Consignes de sécurité doit être lu avec une attention particulière.

\* Suivant les modèles.

Electrolux UltraSilencer pour un nettoyage plus efficace !

**Table des matières :**

Consignes de sécurité .....	9
Informations consommateur et appareil en fin de vie .....	9, 92
Comment utiliser cet aspirateur .....	38-39
Astuces pour un résultat impeccable .....	42-43
Remplacement du sac à poussière .....	43-44
Remplacement des filtres .....	44-45
Nettoyage du suceur AeroPro et changement de la pile logée dans la poignée télécommande .....	46-47
Gestion des pannes .....	47

**Před uvedením do provozu**

- Rozbalte model UltraSilencer systém AeroPro a zkontrolujte, zda nechybí žádné příslušenství.\*
- Přečtěte si návod k použití.
- Věnujte zvláštní pozornost kapitole Bezpečnostní pokyny.

\* Příslušenství se může u jednotlivých modelů lišit.

Užijte si práci s vysavačem Electrolux UltraSilencer!

**Obsah:**

Bezpečnostní pokyny .....	12
Informace pro spotřebitele a zásady pro zvýšení odolnosti vůči opotřebení .....	12, 92
Použití vysavače .....	52-55
Rady pro dosažení nejlepších vý .....	56-58
Výměna prachového sáčku .....	59-60
Výměna filtrů .....	61-64
Čištění hubice Aeropro a výměna baterie v rukojeti s dálkovým ovládním .....	65-67
Řešení problémů .....	68-71

**قبل بدء الاستخدام**

- قم بإخراج المكونات UltraSilencer وباقي الأجزاء من المغلف للتأكد من وجود جميع المرفقات.\*
- قم بقراءة التعليمات الموجودة بدليل المستخدم جيدا. احرص على قراءة الجزء الخاص بنصائح السلامة.

\* المرفقات قد تختلف من موديل لآخر.

استمتع باستخدامك لمكنسة UltraSilencer!

**محتويات الفهرس:**

نصائح السلامة .....	15
معلومات للمستهلك والتنمية المستدامة .....	15, 92
كيفية استخدام المكنسة .....	52-55
نصائح عن كيفية الحصول على أفضل النتائج .....	56-58
استبدال كيس الغبار .....	59-60
استبدال الفلاتر .....	61-64
عملية تنظيف فوهة AeroPro واستبدال البطارية الموجودة بداخل المقبض .....	65-67
اكتشاف الأخطاء وإصلاحها .....	68-71

**Преди да започнете**

- Разпаковайте вашия модел UltraSilencer и системата AeroPro и проверете дали всички принадлежности са налице.\*
- Моля, прочетете инструкциите за работа.
- Обърнете особено внимание на раздела с указанията за безопасност.

\* Принадлешностите може да се различават според различните модели.

Желаем ви да ползвате с удоволствие вашата прахосмукачка Electrolux UltraSilencer!

**Съдържание:**

Указания за безопасност .....	10
Информация за потребителя и правила за надеждна експлоатация .....	10, 92
Как да използвате прахосмукачката .....	52-55
Съвети за оптимално използване на уреда .....	56-58
Смяна на торбичката за прах .....	59-60
Смяна на филтрите .....	61-64
Почистване на крайника Aeropro и смяна на батерията на дистанционното управление на дръжката .....	65-67
Отстраняване на проблеми .....	68-71

**Inden start**

- Pak din UltraSilencer-model og AeroPro-systemet ud, og kontrollér, at alt tilbehør medfølger.\*
- Læs brugervejledningen.
- Vær specielt opmærksom på kapitlet om sikkerhedsanvisningerne.

\* Tilbehør kan variere fra model til model.

Nyd din Electrolux UltraSilencer!

**Indholdsfortegnelse:**

Sikkerhedsanvisninger .....	13
Forbrugerinformation og politik om bæredygtighed .....	13, 92
Sådan bruges støvsugeren .....	52-55
Tip til, hvordan du opnår de bedste resultater .....	56-58
Udskiftning af støvsugerposen .....	59-60
Udskiftning af filtre .....	61-64
Rengøring af AeroPro-mundstykket og udskiftning af batteriet i håndtaget med fjernbetjening .....	65-67
Fejlfinding .....	68-71

**Introducción**

- Desembale el modelo UltraSilencer, así como el sistema AeroPro, y compruebe que están incluidos todos los accesorios.\*
- Lea el manual de instrucciones.
- Preste especial atención al capítulo de consejos de seguridad.

\* Los accesorios pueden variar según el modelo.

Disfrute de la aspiradora Electrolux UltraSilencer!

**Índice:**

Consejo de seguridad .....	16
Información al consumidor y política de sostenibilidad .....	16, 92
Cómo utilizar la aspiradora .....	52-55
Sugerencias sobre cómo obtener los mejores resultados .....	56-58
Cambio de la bolsa de polvo .....	59-60
Cambio de los filtros .....	61-64
Limpieza de la boquilla AeroPro y cambio de la pila en el asa con mando a distancia .....	65-67
Solución de problemas .....	68-71

eng

fra

bul

cro

cze

dan

de

ara

esp

est

srp

gre

hun

**Enne töö alustamist**

- Pakkige oma UltraSilencer mudel ning AeroPro süsteem lahti ning kontrollige kõiki kaasasolevaid lisasid.\*
- Lugege kasutusjuhendit.
- Pöörake erilist tähelepanu ohutuspeatüki soovitudele.

\* Tarvikud võivad mudelist mudelisse varieeruda.

Nautige oma Electrolux UltraSilencer!

**Sisukord:**

Ohutussoovitused	17
Klienditeave ning jätkusuutlikuse poliitika	17-92
Kuidas tolmuimejat kasutada	52-55
Näpunäited, kuidas saada parimaid tulemusi	56-58
Tolmukoti asendamise	59-60
Filtritri vahetamine	61-64
Aeropro harja puhastamine ning kaugjuhtimispuldi patareide vahetamine	65-67
Veotsing	68-71

**Üzembe helyezés előtt**

- Csomagolja ki az UltraSilencer porszívót és az AeroPro rendszerzt, és ellenőrizze, hogy minden tartozék hiánytalanul megvan-e.\*
- Olvassa el a használati útmutatót.
- Fordítson különös figyelmet a Biztonsági előírások című fejezetre.

\* A tartozékok típusonként eltérőek lehetnek.

Minden jót kívánunk az Electrolux UltraSilencer használatához!

**Tartalomjegyzék:**

Biztonsági előírások	20
Vásárlói tájékoztató, fenntartási iránylevek	20, 92
A porszívó kezelése	52-55
Tanácsok az optimális eredmények eléréséhez	56-58
A porzsák cseréje	59-60
A szűrők cseréje	61-64
Az Aeropro szívófej tisztítása és a fogantyún lévő távirányítót elemcseréje	65-67
Hibaelhárítás	68-71

**Prieš pradedant naudotis**

- Işpakuokite savo „UltraSilencer“ modelį ir „AeroPro“ sistemą bei patikrinkite, ar gavote visus priedus.\*
- Pierskaitykite naudojimo instrukcijas.
- Ypač atkreipkite dėmesį į saugos patarimų skyrių.

\* Priedai gali skirtis priklausomai nuo modelio.

Megaukités savuój „Electrolux UltraSilencer“!

**Turiny:**

Saugumo patarimas	23
Informacija vartotojams ir suderinamumas su aplinkos apsauga	23, 93
Dulkių siurblio naudojimas	72-75
Patarimai, kaip pasiekti geriausių rezultatų	76-78
Dulkių maišelio keitimas	79-80
Filtrų keitimas	81-84
„Aeropro“ antgalio valymas ir elemento keitimas nuotolio valdymo rankenoje	85-87
Sutrikimų šalinimas	88-91

**Пре коришћења**

- Распакујте усисивач UltraSilencer и све додатке и проверите да ли су сви додаци на броју.\*
- Паљиво прочитајте упутство.
- Посебну пању обратите на поглавље Савети за безбедну употребу.

\* Додаци могу да се разликују у зависности од модела усисивача.

Уживајте у свом усисивачу Electrolux UltraSilencer!

**Садржај:**

Савети за безбедну употребу	18
Информације за потрашаче и смернице за еколошку одрживост	18, 92
Како се користити усисивач	52-55
Савети за постизање оптималних резултата	56-58
Замена кесе за прашину	59-60
Замена филтера	61-64
Чишћење поставка AeroPro и у замена батерије у ручку са даљинским командама	65-67
Решавање проблема	68-71

**Prima di iniziare**

- Disimballare il modello UltraSilencer e il sistema AeroPro e controllare che tutti gli accessori siano inclusi.\*
- Leggere le Istruzioni per l'uso.
- Prestare particolare attenzione al capitolo Norme di sicurezza.

\* Gli accessori possono variare da modello a modello.

Buona pulizia con Electrolux UltraSilencer!

**Sommario:**

Norme di sicurezza	21
Informazioni per l'utente e politica di sostenibilità	21, 92
Utilizzo dell'aspirapolvere	52-55
Suggerimenti per ottenere risultati di pulizia ottimali	56-58
Sostituzione del sacchetto raccogli-polvere	59-60
Sostituzione dei filtri	61-64
Pulizia della bocchetta AeroPro e sostituzione della batteria nell'impugnatura con comando a distanza	65-67
Ricerca ed eliminazione dei guasti	68-71

**Voordat u begint**

- Pak uw UltraSilencer-model en het AeroPro-systeem uit een controleur of alle accessoires aanwezig zijn.\*
- Lees de gebruiksaanwijzing.
- Geef vooral aandacht aan de veiligheidsinstructies.

\* Accessoires kunnen per model verschillen.

Veel plezier met uw Electrolux UltraSilencer!

**Innhoud:**

Veiligheidsadvies	24
Klantinformatie en milieubeleid	24, 93
Gebruik van de stofzuiger	72-75
Tips voor de beste resultaten	76-78
De stofzuigerzak vervangen	79-80
De filters vervangen	81-84
Het AeroPro-mondstuk schoonmaken en de batterij van de afstandsbediening vervangen	85-87
Problemen oplossen	88-91

**Πριν την εκκίνηση**

- Βγάλετε από τη συσκευασία το μοντέλο UltraSilencer που διαθέτετε και το σύστημα AeroPro και ελέγξτε εάν περιλαμβάνονται όλα τα εξαρτήματα.\*
- Διαβάστε τις Οδηγίες Λειτουργίας.
- Προσέξτε ιδιαίτερα το κεφάλαιο “Υποδείξεις ασφαλείας”.

\* Τα εξαρτήματα ίσως διαφέρουν από μοντέλο σε μοντέλο.

Απολαύστε την UltraSilencer της Electrolux!

**Πίνακας περιεχομένων:**

Υποδείξεις ασφαλείας	19
Πληροφορίες για τον καταναλωτή και πολιτική βιωσιμότητας	19, 92
Πώς να χρησιμοποιήσετε την ηλεκτρική σκούπα	52-55
Συμβουλές για να επιτύχετε τα καλύτερα αποτελέσματα καθαρισμού	56-58
Αντικατάσταση της σακούλας σκόνης	59-60
Αντικατάσταση των φίλτρων	61-64
Καθαρισμός του ακροφυσίου AeroPro και αλλαγή της μπαταρίας στη χειρολαβή με το τηλεχειριστήριο	65-67
Επίλυση προβλημάτων	68-71

**Sagatavošana ekspluatācijai**

- Izņemiet no iepakojuma jūsu UltraSilencer putekļu sūcēja modeli un AeroPro sistēmu un pārbaudiet, vai ir iekļauti visi piederumi.\*
- Izlasiet lietošanas instrukciju.
- Pievērsiet īpašu uzmanību nodajai - leteikumi drošībai.

\* Piederumi katram modelim var atšķirties.

Izbaudiet darbu ar jūsu Electrolux UltraSilencer!

**Saturs:**

leteikumi drošībai	22
Informācija lietotājam un produkta ilgas darbības politika	22, 92
Kā lietot putekļu sūcēju	52-55
leteikumi labākam darba rezultātam	56-58
Darbības traucējumu novēršana	59-60
Filtru nomaiņa	61-64
Aeropro uzgala tīrīšana un roktura pulsts baterijas nomaiņa	65-67
Darbības traucējumu novēršana	68-71

**Før du starter**

- Pakk ut UltraSilencer-modellen og AeroPro-systemet, og kontrollér at alt tilbehør er inkluderet.\*
- Les bruksanvisningen.
- Legg særlig merke til kapitlet med sikkerhetsråd.

\* Tilbehør kan variere fra modell til modell.

Lykke til med Electrolux UltraSilencer!

**Innhold:**

Sikkerhetsråd	25
Forbrukerinformasjon og miljøretningslinjer	25, 93
Slik bruker du støvsugeren	72-75
Tips om hvordan du får best resultat ved rengjøring	76-78
Bytte støvsugerposen	79-80
Bytte filtre	81-84
Rengjøre AeroPro-munnstykket og bytte batteriet i håndtaket med fjernkontroll	85-87
Feilsøking	88-91

## Przed uruchomieniem odkurzacza

- W trakcie rozpakowywania odkurzacza UltraSilencer i systemu AeroPro należy się upewnić, czy opakowanie zawiera wszystkie przewidziane akcesoria\*.
- Przeczytaj instrukcję obsługi.
- Zwróć szczególną uwagę na rozdział "Wskazówki dotyczące bezpieczeństwa".

\* Akcesoria mogą się różnić w zależności od modelu.

*Życzymy udanego korzystania z odkurzacza Electrolux UltraSilencer!*

### Spis treści:

Wskazówki dotyczące bezpieczeństwa .....	26
Informacje dla klienta i zasady ekologiczne .....	26, 93
Jak korzystać z odkurzacza .....	72-75
Jak uzyskać najlepszy rezultat .....	76-78
Wymiana worka na kurz .....	79-80
Wymiana filtrów .....	81-84
Czyszczenie ssawek AeroPro i wymiana baterii w uchwycie z pilotem .....	85-87
Usuwanie usterek .....	88-91

## Перед началом работы

- Распакуйте модель UltraSilencer и систему AeroPro и проверьте, все ли принадлежности на месте.\*
- Прочтите руководство по эксплуатации.
- Обратите особое внимание на раздел о мерах предосторожности.

\* Принадлежности могут отличаться от модели к модели.

*Получайте удовольствие от вашего Electrolux UltraSilencer!*

### Содержание

Меры предосторожности .....	29
Информация для потребителя и экологическая политика .....	29, 93
Как пользоваться пылесосом .....	72-75
Полезные советы .....	76-78
Замена фильтров .....	79-80
Замена фильтров .....	81-84
Чистка насадки AeroPro и смена батареи в рукоятке с дистанционным управлением .....	85-87
Устранение неполадок .....	88-91

## Ennen aloitusta

- Pura UltraSilencer-pölynimuri ja AeroPro-järjestelmä pakkauksesta ja tarkista, että kaikki lisävarusteet ovat mukana.\*
- Lue käyttöohjeet.
- Kiinnitä erityistä huomiota Turvallisuusoheja-lukuun.

\* Lisävarusteet voivat vaihdella malleittain.

*Nauti Electrolux UltraSilencer-pölynimuristasi!*

### Sisällysluettelo:

Turvallisuusoheja .....	32
Kuluttajaneuvonta ja kestävä suunnittelu .....	32, 93
Pölynimurin käyttö .....	72-75
Vihjeitä parhaiden siivoustulosten saavuttamiseen .....	76-78
Pölypussin vaihtaminen .....	79-80
Suodatinten vaihtaminen .....	81-84
AeroPro-suuttimen puhdistaminen ja kahvan kaukosäätimen pariston vaihtaminen .....	85-87
Vianetsintä .....	88-91

## Antes de começar

- Desembale o seu modelo UltraSilencer e o sistema AeroPro e verifique se foram incluídos todos os acessórios.\*
- Leia as Instruções de Funcionamento.
- Preste especial atenção ao capítulo Avisos de segurança.

\* Os acessórios podem variar de modelo para modelo.

*Tire o máximo partido do seu Electrolux UltraSilencer!*

### Índice:

Avisos de segurança .....	27
Informação ao consumidor e política de sustentabilidade .....	27, 93
Como utilizar o aspirador .....	72-75
Sugestões para obter os melhores resultados de limpeza .....	76-78
Substituir o saco de pó .....	79-80
Substituição dos filtros .....	81-84
Limpeza da escova AeroPro e substituição das pilhas na pega com controlo remoto .....	85-87
Resolução de problemas .....	88-91

## Před spuštěním

- Rozbalte svůj model vysávača UltraSilencer a systém AeroPro a skontrolujte, či sú pribalené všetky doplnky.\*
- Prečítajte si návod na používanie.
- Špeciálnu pozornosť venujte časti s bezpečnostnými informáciami.

\* Doplnky sa môžu líšiť v závislosti od modelu.

*Prajeme príjemné používanie vysávača Electrolux UltraSilencer!*

### Obsah:

Bezpečnostné informácie .....	30
Informácie pre spotrebiteľa a stratégia trvaloudržateľného rozvoja .....	30, 93
Ako používať vysávača .....	72-75
Tipy na dosiahnutie čo najlepších výsledkov .....	76-78
Výmena prachového vrečka .....	79-80
Výmena filtrov .....	81-84
Čistenie hubice systému AeroPro a výmena batérie v rukoväti s diaľkovým ovládaním .....	85-87
Odstraňovanie porúch .....	88-91

## Innan du börjar

- Packa upp din UltraSilencer-dammsugare och AeroPro-systemet och kontrollera att alla tillbehör är med.\*
- Läs igenom bruksanvisningen.
- Läs noga igenom kapitlet om säkerhet.

\* Tillbehören kan variera mellan olika modeller.

*Mycket nöje med din Electrolux UltraSilencer!*

### Innehållsförteckning:

Säkerhet .....	33
Konsumentinformation och policy om hållbar utveckling .....	33, 93
Använda dammsugaren .....	72-75
Tips om hur du får bäst rengöringsresultat .....	76-78
Byte av dammpåse .....	79-80
Byta filter .....	81-84
Rengöring av AeroPro-munstycket och byte av batteri i fjärrhandtaget .....	85-87
Felsökning .....	88-91

## Înainte de a începe

- Despachetați modelul dumneavoastră UltraSilencer și sistemul AeroPro și verificați dacă sunt incluse toate accesoriile.\*
- Citiți Instrucțiunile de funcționare.
- Acordați atenție specială capitolului Sfaturi de siguranță.

\* Accesoriile pot diferi de la model la model.

*Bucurați-vă de Electrolux UltraSilencer!*

### Cuprins:

Sfaturi de siguranță .....	28
Informații pentru clienți și politica de durabilitate .....	28, 93
Cum se folosește aspiratorul .....	72-75
Sfaturi privind modul în care puteți obține cele mai bune rezultate .....	76-78
Înlocuirea sacului de praf .....	79-80
Înlocuirea filtrelor .....	81-84
Curățarea duzei AeroPro și înlocuirea bateriei din mânerul cu telecomandă .....	85-87
Rezolvarea problemelor .....	88-91

## Pred uporabo

- Sesalniki UltraSilencer in sistem AeroPro vzemite iz ovojnine in preverite, ali so priloženi vsi nastavki in dodatki.\*
- Preberite navodila za uporabo.
- Posebno pozornost posvetite poglavju »Varnostni nasveti«.

\* Nastavki se lahko glede na model razlikujejo.

*Pri uporabi sesalnika Electrolux UltraSilencer vam želimo obilo užitek!*

### Kazalo vsebine:

Varnostni nasveti .....	31
Informacije za potrošnike in opis politike trajnostnega razvoja .....	31, 93
Kako uporabljati sesalnik .....	72-75
Nasveti za najboljše rezultate sesanja .....	76-78
Zamenjava vrečke za prah .....	79-80
Menjava filtrov .....	81-84
Čiščenje Sobe AeroPro in menjava baterije v ročaju za daljinsko upravljanje .....	85-87
Odpravljanje težav .....	88-91

## Çalıştırmadan önce

- UltraSilencer modelinizi ve AeroPro sisteminizi ambalajından çıkartıp tüm aksesuarların bulunup bulunmadığını kontrol edin.\*
- Kullanım Talimatlarını okuyun.
- Emniyet tavsiyesi bölümündeki bilgilere özellikle dikkat edin.

\* Aksesuarlar, modelden modele farklılık gösterebilir.

*Electrolux UltraSilencer'inizin keyfini sürün!*

### İçindekiler:

Emniyet tavsiyesi .....	34
Tüketici bilgileri ve sürdürülebilirlik politikası .....	34, 93
Elektrikli süpürge kullanımına .....	72-75
En iyi sonuçları alma ile ilgili ipuçları .....	76-78
Toz torbasını değiştirmek .....	79-80
Filtreleri değiştirme .....	81-84
AeroPro başlığını temizleme ve uzaktan kumandalı saptaki pili değiştirme .....	85-87
Sorun giderme .....	88-91

latv

lith

ned

nor

pol

por

rom

rus

slk

slv

suo

sve

tur

**Перед тим, як почати**

- Розпакуйте UltraSilencer і систему AeroPro та перевірте наявність усіх аксесуарів.\*
- Ознайомтесь із посібником користувача.
- Особливу увагу приверніть до розділу про дотримання правил безпеки.

\* Ці компоненти можуть відрізнятися залежно від моделі.

Користуйтеся пилососом UltraSilencer від Electrolux із задоволенням!

**Таблиця компонентів:**

Поради щодо техніки безпеки .....	35
Інформація для споживачів і політика захисту навколишнього середовища .....	35, 93
Використання пилососа .....	72-75
Поради щодо ефективної роботи пристрою .....	76-78
Заміна мішка для пилу .....	79-80
Заміна фільтрів .....	81-84
Очищення насадки AeroPro та заміна акумулятора в бездротовій ручці .....	85-87
Усунення неполадок .....	88-91

nor

ned

nor

pol

por

rom

rus

slk

slv

suo

sve

tur

ukr



## Safety requirements and warning

This appliance can be used by children aged from 8 years and above and persons with reduced physical, sensory or mental capabilities or lack of experience and knowledge if they have been given supervision or instruction concerning use of the appliance in a safe way and understand the hazards involved.

**WARNING:** Turbo nozzles have a rotating brush in which parts may become entrapped. Please use them with caution and only on intended surfaces. Please turn the vacuum cleaner off before removing entrapped parts or cleaning the brush.

Children should be supervised to ensure that they do not play with the appliance.

Cleaning and maintenance shall not be made by children without supervision.

Always disconnect the plug from the mains before cleaning or maintaining the appliance.

Never use the vacuum cleaner without its filters.

### Caution

This appliance contains electrical connections.

- Never vacuum any liquid.
- Do not immerse in any liquid for cleaning.
- The hose should be checked regularly and must not be used if damaged.

The above can cause serious damage to the motor, which is not covered by the warranty.

This vacuum cleaner is for domestic use only.

### Never use vacuum cleaner

- Close to flammable gases, etc.
- On sharp objects.
- On hot or cold cinders, lit cigarette butts, etc.
- On fine dust, for instance plaster, concrete, flour.

## Power cord precautions

- Regularly check that the plug and cord are not damaged. Never use the vacuum cleaner if the cord is damaged.
- If the cord is damaged, it must be replaced only by an authorized Electrolux service centre in order to avoid a hazard. Damage to the vacuum cleaner's cord is not covered by the warranty.
- Never pull or lift the vacuum cleaner by the cord.

*All servicing and repairs must be performed by an authorized Electrolux service centre.*

*Store the vacuum cleaner in a dry place.*

## Consumer information

Electrolux declines all responsibility for all damages arising from any improper use of the appliance or in cases of tampering with the appliance. For more details of warranty and consumers' contacts see the Warranty Booklet in the packaging.

If you have any comments on the cleaner or the Operating Instructions manual please e-mail us at [floorcare@electrolux.com](mailto:floorcare@electrolux.com).

## Sustainability policy

This product is designed with the environment in mind. All plastic parts are marked for recycling purposes. For details see our website: [www.electrolux.com](http://www.electrolux.com).

The packaging material is chosen to be environmentally friendly and can be recycled.

The declared values on the energy label are measured according to the required measurement methods (EN60312-1).

eng

fra

bul

cro

cze

dan

de

ara

esp

est

srp

gre

hun

ita

latv



## Précautions de sécurité et avertissement

Cet appareil peut être utilisé par des enfants de plus de 8 ans, ainsi que des personnes dont les capacités physiques, sensorielles et mentales sont réduites ou dont les connaissances et l'expérience sont insuffisantes, à condition d'être surveillés ou d'avoir reçu des instructions concernant l'utilisation sécurisée de l'appareil et de comprendre les risques encourus.

**AVERTISSEMENT:** Les brosses Turbo sont dotées d'une brosse rotative dans laquelle des objets peuvent se coincer. Veuillez les utiliser avec précaution et uniquement sur des surfaces adaptées. Éteignez l'aspirateur avant de retirer les objets coincés ou de nettoyer la brosse.

Les enfants doivent être surveillés, pour éviter qu'ils ne jouent avec cet appareil.

Toujours débrancher la fiche de la prise avant toute opération de nettoyage ou d'entretien de votre aspirateur. Ne jamais utiliser l'aspirateur sans filtres.

## Attention

Cet appareil comporte des connexions électriques :

- Ne jamais aspirer de liquide.
- Pour nettoyer l'appareil, ne le plonger dans aucun liquide.
- Le flexible doit être régulièrement vérifié et ne doit pas être utilisé s'il est endommagé.

Les éléments susmentionnés peuvent provoquer de graves dommages au moteur. La garantie ne prend pas en charge ce type de dommage.

Cet aspirateur est exclusivement destiné à un usage domestique.

## Ne jamais utiliser l'aspirateur

- À proximité de gaz inflammables, etc.
- Sur des objets pointus.
- Sur des cendres chaudes ou refroidies, des mégots de cigarettes incandescents, etc.
- Sur des particules de poussière très fines issues entre autres du plâtre, du béton ou de la farine.

- Les produits en bombe aérosol peuvent être inflammables. Ne pas vaporiser de tels produits à proximité ou sur l'aspirateur.

## Précautions d'emploi du cordon d'alimentation

- Vérifier régulièrement que la prise et le cordon ne sont pas endommagés. Ne jamais utiliser l'aspirateur si le cordon est endommagé.
- Si le cordon d'alimentation est endommagé, il peut uniquement être remplacé dans un Centre Service Agréé Electrolux, afin d'éviter tout danger. Les dommages portés au cordon de l'aspirateur ne sont pas couverts par la garantie.
- Ne jamais tirer ni soulever l'aspirateur par le cordon.

*Toutes les révisions et réparations doivent être effectuées dans un Centre Service Agréé Electrolux.*

*Ranger l'aspirateur dans un endroit sec.*

## Informations consommateur

Electrolux décline toute responsabilité pour les dommages résultant d'une utilisation incorrecte de l'appareil ou en cas de modification de l'appareil. Pour plus d'informations sur la garantie et les points de contact consommateur, voir le livret de garantie inclus dans l'emballage.

Pour nous transmettre vos commentaires sur l'aspirateur ou sur les instructions d'utilisation, envoyez un e-mail à l'adresse [floorcare@electrolux.com](mailto:floorcare@electrolux.com).

## Appareil en fin de vie

Ce produit a été conçu dans un souci de respect de l'environnement. Tous les éléments en plastique sont marqués à des fins de recyclage. Pour plus de détails, visiter notre site Web: [www.electrolux.com](http://www.electrolux.com). Les emballages sélectionnés sont sans danger pour l'environnement et recyclables.

Les valeurs déclarées sur l'étiquette énergétique ont été mesurées conformément aux méthodes de mesure requises (EN60312-1).

## Изисквания и предупреждения за безопасност

Този уред може да бъде използван от деца над 8 годишна възраст, както и лица с намалени физически, сетивни и умствени възможности или лица без опит и познания, само ако те са под наблюдение или бъдат инструктирани относно безопасната употреба на уреда и възможните рискове.

**ВНИМАНИЕ:** турбо накрайници имат въртяща се четка, в която могат да попаднат части.

Моля, използвайте ги внимателно и само върху предназначени повърхности. Моля, изключете прахосмукачката, преди да отстраните уловените части или да почистите четката.

Децата трябва да се надзират, за да се гарантира, че няма да си играят с уреда.

Преди почистване или извършване на техническо обслужване на уреда извадете щепсела от контакта.

Никога не използвайте прахосмукачката без филтри.

### Внимание

Този уред има електрически връзки.

- Никога не всмуквайте течности с прахосмукачката
- Не потапяйте в течности при почистване
- Маркучът трябва да се проверява редовно и не трябва да се използва, ако е повреден.

Гореспоменатите действия може да причинят сериозна повреда на електродвигателя, която не се покрива от гаранцията.

Прахосмукачката е само за домашна употреба.

### Никога не използвайте прахосмукачката

- В близост до възпламеними газове и др.
- За остри предмети.
- Върху гореща или студена сгурия, за горящи угарки от цигари и др.
- За фин прах, например мазилка, бетон, брашно.

## Предпазване на хранящия кабел

- Редовно проверявайте дали щепселът и кабелът не са повредени. Никога не ползвайте прахосмукачката, ако кабелът е повреден.
- Ако хранящият кабел е повреден, той трябва да бъде сменен само в упълномощен сервизен център на Electrolux, за да се избегне опасност. Повреда в кабела на прахосмукачката не се покрива от гаранцията.
- Никога не дърпайте и не вдигайте прахосмукачката за кабела.

*Всички ремонти и сервизно обслужване трябва да се извършват в упълномощен сервизен център на Electrolux.*

*Съхранявайте прахосмукачката на сухо място.*

## Информация за потребителя

Electrolux не носи никаква отговорност за щети, причинени от неправилна употреба на уреда или в случаи на манипулации по уреда. За по-подробна информация относно гаранцията и информация за контакт за потребителите, вижте гаранционната карта, съдържаща се в опаковката.

Ако имате забележки във връзка с прахосмукачката или ръководството с инструкции за работа, моля, свържете се с нас, като изпратите имейл на: [floorcare@electrolux.com](mailto:floorcare@electrolux.com).

## Правила за надеждна експлоатация

Този продукт е разработен с мисъл за околната среда. Всички пластмасови части за рециклиране са маркирани. За повече подробности посетете нашия уебсайт: [www.electrolux.com](http://www.electrolux.com).

Опаковъчните материали са безопасни за околната среда и могат да се рециклират.

Обявените стойности върху енергийния етикет са измерени съгласно изискваните методи за измерване (EN60312-1).

## Sigurnosni zahtjevi i upozorenja

Ovaj uređaj mogu koristiti djeca od 8 godina pa na više i osobe smanjenih tjelesnih, osjetilnih ili mentalnih mogućnosti ili osobe koje ne raspolažu iskustvom ili znanjem ako su pod nadzorom osobe odgovorne za njihovu sigurnost i rade po uputama koje se odnose na sigurno korištenje uređaja te razumiju uključene opasnosti.

**UPOZORENJE:** Ručne turbo četke imaju rotirajuće četke u koje se dijelovi mogu zaglaviti. Pažljivo ih upotrebljavajte i samo na za to namijenjenim površinama. Obavezno isključite usisavač prije uklanjanja zaglavljenih dijelova ili čišćenja četke. Potreban je nadzor nad djecom kako se ne bi igrala aparatom.

Uvijek izvucite utikač iz utičnice prije čišćenja i održavanja aparata.

Nikada ne koristite usisivač bez njegovih filtara.

### Oprez

Uređaj ima električne priključke.

- Nikada nemojte usisavati bilo kakvu tekućinu.
- Ne uranjajte ga ni u kakvu tekućinu zbog čišćenja.
- Redovito provjeravajte crijevo i ne koristite ga u slučaju oštećenja.

U protivnom mogu nastati ozbiljna oštećenja motora – oštećenja koja nisu pokrivena jamstvom.

Usisivač je namijenjen isključivo uporabi u domaćinstvu.

### Nikada ne koristite usisivač

- Blizu zapaljivih plinova i sl.
- Za usisavanje oštih predmeta.
- Vrućih ili ohlađenih ugaraka, upaljenih opušaka itd.
- Za usisavanje sitne prašine poput gipsa, cementa, brašna.

## Upozorenja o električnom kabelu

- Redovno provjeravajte da li su utičnica i kabel neoštećeni. Ne upotrebljavajte usisavač ako je kabel oštećen.
- Ako je kabel oštećen, mora se zamijeniti u ovlaštenom Electroluxovom servisu da bi se izbjegla opasnost. Jamstvo ne uključuje oštećenja kabela usisivača.
- Usisavač nikad ne vucite i ne dižite za kabel.

*Usluge održavanja i popravaka moraju biti izvedene u ovlaštenom Electroluxovom servisu.*

*Usisivač odlažite na suhom mjestu.*

### Informacije za korisnike

Electrolux ne prihvaća nikakvu odgovornost za sva oštećenja nastala zbog neodgovarajućeg korištenja uređaja ili u slučaju nestručnog rukovanja uređajem. Druge pojedinosti o jamstvu i korisničkim kontaktima pogledajte u jamstvenoj knjižici u paketu.

Imate li bilo kakvih komentara u vezi s usisivačem ili uputama za rad, obratite nam se e-poštom na [floorcare@electrolux.com](mailto:floorcare@electrolux.com).

### Politika zaštita okoliša

Ovaj proizvod izrađen je na način koji je prihvatljiv za okoliš. Svi plastični dijelovi označeni su za recikliranje. Pojedinosti potražite na našim web stranicama: [www.electrolux.com](http://www.electrolux.com).

Ambalaža je bezopasna za okoliš i može se reciklirati.

Deklarirane vrijednosti na energetske oznaci izmjerene su u skladu sa zahtijevanim metodama mjerenja (EN60312-1).

## Bezpečnostní požadavky a varování

Tento spotřebič smí používat děti starší osmi let nebo osoby se sníženými fyzickými, smyslovými nebo duševními schopnostmi nebo osoby bez patřičných zkušeností a znalostí pouze, pokud tak činí pod dozorem nebo vedením, které zohledňuje bezpečný provoz spotřebiče, a pokud rozumí rizikům spojeným s provozem spotřebiče.

**UPOZORNĚNÍ:** Ruční turbo hubice jsou vybaveny otáčivým kartáčem, do kterého se mohou zachytit různé předměty. Používejte je opatrně a pouze na určené povrchy. Před odstraňováním zachycených předmětů nebo čištěním kartáče vysavač vypněte.

Dávejte pozor, aby si s přístrojem nehrály děti.

Před čištěním nebo údržbou zařízení vždy vytáhněte zástrčku ze zásuvky.

Nikdy vysavač nepoužívejte bez filtrů.

### Varování

Zařízení obsahuje elektrické spoje.

- Nikdy nevysávejte tekutiny.
- Při čištění neponořujte do vody.
- Hadici je potřeba pravidelně kontrolovat a nesmí se používat, pokud je poškozená.

Výše uvedené předměty a materiály mohou způsobit vážné poškození motoru – poškození, na které se nevztahuje záruka.

Tento vysavač je určen pouze k domácímu použití.

### Nikdy nevysávejte

- V blízkosti hořlavých plynů, atd.,
- ostré předměty,
- žhavý ani chladný popel, hořící cigaretové nedopalky atd.,
- jemný prach, například ze sádry, betonu, mouky.

## Manipulace s přívodní šňůrou

- Pravidelně kontrolujte, není-li zástrčka a šňůra poškozena. Nikdy nepoužívejte vysavač s poškozenou šňůrou.
- Dojde-li k poškození přívodní šňůry, musí být vyměněna v autorizovaném servisním centru společnosti Electrolux, aby se předešlo nebezpečným situacím. Na poškození šňůry vysavače se záruka nevztahuje.
- Vysavač nikdy netahejte nebo nezvedejte za přívodní šňůru.

*Veškerou údržbu a opravy smějí provádět pouze autorizovaná servisní centra společnosti Electrolux.*

*Vysavač uchovávejte na suchém místě.*

## Informace pro spotřebitele

Společnost Electrolux odmítá veškerou zodpovědnost za jakákoli poškození vzniklá vinou nesprávného používání přístroje nebo manipulací s přístrojem. Podrobnější informace o záruce a kontakty pro uživatele naleznete v brožurce Záruka, která je součástí balení.

Pokud máte jakékoli připomínky ohledně vysavače nebo návodu k použití, zašlete je prosím e-mailem na adresu [floorcare@electrolux.com](mailto:floorcare@electrolux.com).

## Zásady pro zvýšení odolnosti vůči opotřebení

Tento výrobek je navržen s ohledem na životní prostředí. Všechny plastové díly jsou označeny pro účely recyklace. Více informací naleznete na našem serveru: [www.electrolux.com](http://www.electrolux.com).

Obalový materiál je ekologický a může být recyklován.

Uvedené hodnoty na energetickém štítku jsou naměřeny podle vyžadované metodiky měření (EN60312-1).

## Sikkerhedskrav og -advarsel

Apparatet kan bruges af børn fra 8 år og opefter samt af personer med nedsat fysisk, sensorisk eller psykisk funktionsevne, eller som mangler den nødvendige erfaring eller viden, hvis de er under opsyn eller er blevet instrueret i at bruge apparatet på en sikker måde samt forstår de medfølgende farer.

**ADVARSEL:** Turbomundstykker, der er tilbehør, har en roterende børste, hvor dele kan blive indfanget. Brug dem med forsigtighed og kun på overflader, der er beregnet til det. Sluk for støvsugeren, inden du fjerner de indfangede dele, eller rengør børsten. Børn skal holdes under opsyn og må ikke lege med apparatet.

Træk altid stikket ud af stikkontakten før rengøring eller vedligeholdelse af apparatet.

Brug aldrig støvsugeren uden filtre.

### Bemærk

Dette apparat indeholder elektriske komponenter.

- Støvsug aldrig væsker af nogen art.
- Undlad at nedsænke støvsugeren i vand ved rengøring af denne.
- Slangen skal kontrolleres regelmæssigt og må ikke benyttes, hvis den er beskadiget.

Ovenstående kan forårsage alvorlig skade på motoren. Garantien dækker ikke denne form for skade.

Støvsugeren er kun til husholdningsbrug.

### Brug aldrig støvsugeren i følgende tilfælde:

- I nærheden af brandbare luftarter, gas, etc.
- Til skarpe genstande.
- Til varme eller kolde kul, tændte cigaretskod, etc.
- Til flyvestøv som for eksempel puds, beton eller mel o. lign.

## Sikkerhedsforanstaltninger for el-ledning

- Kontroller jævnligt, at stik og ledning ikke er beskadiget. Brug aldrig støvsugeren, hvis ledningen er beskadiget.
- Hvis ledningen er beskadiget, skal den udskiftes af et autoriseret Electrolux-serviceværksted af hensyn til sikkerheden. Beskadigelse af støvsugerens ledning er ikke dækket af garantien.
- Undlad at trække eller løfte støvsugeren i ledningen.

*Service og reparation skal udføres af et autoriseret Electrolux-serviceværksted.*

*Opbevar støvsugeren et tørt sted.*

## Forbrugerinformation

Electrolux fralægger sig ethvert ansvar for alle skader opstået pga. forkert brug eller manipulation af apparatet. Se garantihæftet i emballagen for at få yderligere oplysninger om garanti og forbrugerkontakter.

Hvis du har kommentarer til støvsugeren eller brugervejledningen, er du velkommen til at sende en e-mail til os på [floorcare@electrolux.com](mailto:floorcare@electrolux.com).

## Produktpolitik

Dette produkt er udviklet under hensyntagen til miljøet. Alle plasticdele er mærket med henblik på genbrug. Se vores hjemmeside for flere oplysninger: [www.electrolux.dk](http://www.electrolux.dk).

Emballagen er miljøvenlig og kan genbruges.

De erklærede værdier på energimærket er målt i overensstemmelse med de påkrævede målemetoder (EN60312-1).

## Sicherheitsanforderung und Warnung

Das Gerät kann von Kindern ab 8 Jahren und Personen mit eingeschränkten physischen, sensorischen oder geistigen Fähigkeiten oder mit mangelnder Erfahrung und/oder mangelndem Wissen nur dann verwendet werden, wenn sie durch eine für ihre Sicherheit zuständige Person beaufsichtigt werden oder in die sichere Verwendung des Geräts eingewiesen wurden und die mit dem Gerät verbundenen Gefahren verstanden haben.

**WARNUNG:** Turbodüsen besitzen rotierende Bürsten, in denen sich Teile festsetzen können. Verwenden Sie die Düsen vorsichtig und nur auf den dafür vorgesehenen Oberflächen. Schalten Sie den Staubsauger aus, bevor Sie festsitzende Teile entfernen oder die Bürsten reinigen.

Kinder müssen beaufsichtigt werden, um zu gewährleisten, dass diese nicht mit dem Gerät spielen. Trennen Sie das Gerät vor Reinigungs- oder Wartungsarbeiten immer vom Stromnetz.

Benutzen Sie den Staubsauger niemals ohne Filter.

### Vorsicht

Dieses Gerät besitzt elektrische Verbindungen.

- Keine Flüssigkeiten aufsaugen.
- Zum Reinigen nicht in Flüssigkeit tauchen.
- Der Schlauch ist regelmäßig zu überprüfen und darf bei Beschädigung nicht benutzt werden.

Oben Genanntes kann den Motor ernsthaft beschädigen. Solche Schäden sind nicht durch die Garantie abgedeckt.

Dieser Staubsauger ist ausschließlich zur Verwendung im Haushalt bestimmt.

### Benutzen Sie den Staubsauger niemals

- In der Nähe von brennbaren Gasen und Flüssigkeiten.
- Für scharfkantige Gegenstände.
- Für heiße oder kalte Asche, brennende Zigarettenkippen, etc.
- Für feinen Staub, z. B. Gips, Beton oder Mehl.
- Der Einsatz des Staubsaugers unter den oben genannten Bedingungen kann zu schweren

Schäden führen, diese sind nicht durch die Garantieleistung abgedeckt.

### Vorsichtsmaßnahmen hinsichtlich des Netzkabels

- Stecker und Netzkabel regelmäßig auf Beschädigungen überprüfen. Staubsauger niemals benutzen, wenn das Netzkabel beschädigt ist.
- Wenn das Netzkabel beschädigt ist, muss es zur Vermeidung von Gefahren von einem autorisierten Electrolux-Servicezentrum ausgetauscht werden. Schäden am Kabel des Staubsaugers werden von der Garantie nicht abgedeckt.
- Den Staubsauger niemals am Netzkabel ziehen oder hochheben.

*Alle Wartungs- und Reparaturarbeiten müssen vom autorisierten Electrolux-Kundendienst durchgeführt werden.*

*Staubsauger an einem trockenen Ort aufbewahren.*

### Verbraucherinformationen

Electrolux übernimmt keine Verantwortung für Schäden, die durch den unsachgemäßen Einsatz des Geräts oder unbefugten Eingriff in den Staubsauger entstehen. Nähere Einzelheiten zur Garantie sowie Ansprechstellen für Verbraucherfragen finden Sie im beigelegten Garantieheft.

Wenn Sie Fragen oder Hinweise zum Staubsauger oder zur Bedienungsanleitung haben oder aber wenn Sie praktisches Zubehör benötigen, senden Sie uns bitte eine E-Mail an [floorcare@electrolux.com](mailto:floorcare@electrolux.com).

### Nachhaltigkeitsgrundsätze

Dieses Produkt wurde mit Rücksicht auf die Umwelt hergestellt. Alle Plastikteile sind für Recyclingzwecke markiert. Einzelheiten darüber finden Sie auf unserer Website [www.electrolux.de](http://www.electrolux.de).

Das Verpackungsmaterial wurde mit Blick auf Umweltfreundlichkeit ausgewählt und kann wiederverwertet werden.

Die angegebenen Werte zum Energielabel wurden nach den vorgeschriebenen Messverfahren (gemäß EN60312-1) ermittelt.

## متطلبات وتحذيرات السلامة

يمكن استخدام هذا الجهاز من قبل الأطفال الذين تتراوح أعمارهم من 8 سنوات فأكثر والأشخاص ذوي القدرات الجسدية أو الحسية أو العقلية المحدودة أو الذين تنقصهم الخبرة والمعرفة إذا خضعوا للإشراف أو تم تزويدهم بتعليمات فيما يتعلق باستخدام الجهاز بطريقة آمنة واستوعبوا المخاطر المتعلقة بذلك.

**تحذير:** تحتوي فوهات التوربو\* على فرشاة دوّارة يمكن أن تعلق بها الأجزاء. يُرجى استخدامها بحذر وعلى الأسطح المخصصة لذلك فقط. يُرجى إيقاف تشغيل المكنسة الكهربائية قبل إزالة الأجزاء العالقة أو قبل تنظيف الفرشاة.

يجب أن يخضع الأطفال للإشراف لضمان ألا يلعبوا بالجهاز.

يجب ألا يقوم الأطفال بأعمال التنظيف والصيانة من دون إشراف.

افصل القابس دائمًا عن مأخذ الكهرباء قبل تنظيف الجهاز أو صيانتها.

لا تستخدم المكنسة الكهربائية أبدًا من دون تركيب الفلتر الخاصة بها.

### تنبيه

يحتوي هذا الجهاز على وصلات كهربائية:

- لا تقم أبدًا بتنظيف أي سائل بالمكنسة الكهربائية.
- لا تغمر الجهاز في أي سائل بغرض تنظيفه.
- ينبغي التحقق من الخرطوم بانتظام ويجب عدم استخدامه إذا كان تالفًا.

قد يتسبب عدم الالتزام بما هو وارد أعلاه في إلحاق ضرر بالغ بالمحرك، وهو أمر لا يغطيه الضمان.

هذه المكنسة الكهربائية للاستخدام المنزلي فقط.

### لا تستخدم المكنسة الكهربائية مطلقًا

- بالقرب من الغازات القابلة للاشتعال، إلخ.
- على الأجسام الحادة
- على الرماد الساخن أو البارد، أعقاب السجائر المشتعلة، إلخ.
- على الغبار الناعم، مثل الجبس والأسمنت والدقيق.

## احتياطات خاصة بسلك الطاقة

- تحقق بانتظام من القابس وسلك الطاقة للتأكد من أنهما غير تالفين. لا تستخدم المكنسة الكهربائية أبدًا إذا كان السلك تالفًا.
- إذا كان السلك تالفًا، فيجب استبداله فقط بواسطة مركز خدمة Electrolux معتمد لتجنب أي خطر. لا يغطي الضمان التلف الذي قد يلحق بسلك المكنسة الكهربائية.
- لا تسحب المكنسة الكهربائية أو ترفعها بواسطة السلك.

يجب إجراء جميع عمليات الصيانة والإصلاحات بواسطة مركز خدمة Electrolux معتمد.

ينبغي تخزين المكنسة الكهربائية في مكان جاف.

## معلومات المستهلك وسياسة الاستدامة

تُخلى Electrolux مسؤوليتها الكاملة عن جميع الأضرار الناشئة عن أي استخدام غير صحيح للجهاز أو في حالات العبث بالجهاز. للحصول على مزيد من التفاصيل حول الضمان وجهات الاتصال بالمستهلكين، راجع كتيب الضمان الموجود في العبوة.

إذا كانت لديك أي تعليقات بشأن المكنسة أو دليل تعليمات التشغيل، فيُرجى مراسلتنا بالبريد الإلكتروني على العنوان:

floorcare@electrolux.com

## سياسة الاستدامة

تمت مراعاة الجانب البيئي في تصميم هذا المنتج. تم وضع علامات على جميع الأجزاء البلاستيكية لأغراض إعادة التدوير. لمعرفة التفاصيل، راجع موقعنا على ويب: [www.electrolux.com](http://www.electrolux.com)

تم اختيار مادة التغليف بحيث تكون صديقة للبيئة ويمكن إعادة تدويرها.

تُقاس القيم المعلنة على ملصق الطاقة وفقًا لطرق القياس المطلوبة (EN60312-1).

## Requisito y advertencia de seguridad

Este aparato pueden utilizarlo niños de 8 años en adelante y personas cuyas capacidades físicas, sensoriales o mentales estén disminuidas o que carezcan de la experiencia y conocimientos suficientes para manejarlo, siempre que cuenten con instrucciones o supervisión sobre el uso del electrodoméstico de forma segura y comprendan los riesgos.

**ADVERTENCIA:** Las boquillas turbo de mano auxiliares tienen un cepillo giratorio en el que las piezas pueden quedar atrapadas. Utilícelos con precaución y solo en las superficies indicadas. Apague la aspiradora antes de extraer las piezas atrapadas o de limpiar el cepillo.

Se deberá controlar que los niños no jueguen con este electrodoméstico.

Desconecte siempre el enchufe de la red eléctrica antes de limpiar o hacer cualquier labor de mantenimiento en el aparato.

No utilice nunca la aspiradora sin sus filtros.

### Precaución

Este aparato contiene conexiones eléctricas.

- Nunca aspire líquidos.
- Para limpiarlo, no sumerja el aparato en ningún líquido.
- Debe comprobarse periódicamente el tubo flexible y no utilizarlo si está deteriorado.

Estas materias podrían ocasionar graves daños en el motor, que no están cubiertos por la garantía.

La aspiradora está diseñada exclusivamente para uso doméstico.

### No utilice nunca la aspiradora

- en las proximidades de gases inflamables, etc.,
- con objetos punzantes,
- con cenizas candentes o frías, colillas de cigarro encendidas, etc.,

- con polvo fino, por ejemplo, yeso, cemento o harina.

### Precauciones con el cable de alimentación

- Compruebe periódicamente que el enchufe y los cables no están dañados. No utilice nunca la aspiradora si el cable no está en perfectas condiciones.
- Si el cable no está en perfectas condiciones, sólo debe ser sustituido por un centro técnico de Electrolux, para evitar peligros. La garantía no cubre los daños ocasionados al cable del aparato.
- No utilice el cable para tirar de la aspiradora o levantarla.

*Todos los servicios y reparaciones deberán ser efectuados por un centro técnico autorizado de Electrolux.*

*Guarde la aspiradora en un lugar seco.*

### Información al consumidor

Electrolux no se hace responsable de ningún daño que pudiera derivarse del uso incorrecto del aparato o de haber realizado manipulaciones en él. Para obtener más detalles de la garantía y los contactos de los consumidores, consulte el folleto de garantía de la caja.

Si desea realizar algún comentario sobre la aspiradora o sobre el manual de instrucciones, envíenos un mensaje electrónico a [floorcare@electrolux.com](mailto:floorcare@electrolux.com).

### Política de sostenibilidad

Este producto ha sido diseñado para respetar el medio ambiente. Todos los componentes de plástico llevan el distintivo de reciclaje. Consulte los detalles en nuestro sitio web [www.electrolux.com](http://www.electrolux.com).

Se ha elegido un material de embalaje que sea respetuoso con el medio ambiente y se pueda reciclar.

Los valores declarados en la etiqueta energética se han medido según los métodos de medición exigidos (EN60312-1).



## Ohutusnõuded ja hoiatamine

Seda seadet võivad kasutada vähemalt 8-aastased lapsed ning füüsilise, sensoorse või vaimupuudega inimesed või kogemuste ega teadmisteta isikud, kui nende üle on järevalve ja neid juhendatakse seadme turvalise kasutamise osas ning nad mõistavad seadme kasutamisega kaasnevaid ohte.

**HOIATUS:** Turbo-otsikud on varustatud pöörleva harjaga, mille sisse võivad esemed kinni jääda. Kasutage neid otsikuid ettevaatlikult ja ainult sobivatel pindadel.

Enne kinnijäänud esemete eemaldamist või harja puhastamist lülitage tolmuimeja kindlasti välja.

Laste järele tuleks vaadata, et nad seadmega ei mängiks.

Alati ühendage pistik vooluvõrgust lahti enne seadme puhastamist või hooldamist.

Ärge kunagi kasutage tolmuimejat ilma filtriteta.

### Ettevaatust

Tegemist on elektriseadmega.

- Ärge kunagi imege vedelikku.
- Mitte kasta puhastamiseks vette.
- Voolikut tuleks regulaarselt kontrollida; vigastatud voolikut ei tohi kasutada.

Ülaltoodu eiramine võib rikkuda tolmuimeja mootorit – kahjusid garantiid ei korva.

See tolmuimeja on ette nähtud ainult koduseks kasutamiseks.

### Ärge kasutage kunagi tolmuimejat

- kergsüttivate gaaside jms läheduses,
- teravatel esemetel,
- hõõguva või jahtunud söe, süüdatud sigaretikonide jmt. eemaldamiseks,
- peene tolmu, näiteks krohvi, tsemendi ja jahu eemaldamiseks.

## Toitejuhtme ohutusnõuded:

- Kontrollige regulaarselt, et pistik ja toitejuhe oleksid terved. Ärge kunagi kasutage vigastatud toitejuhtmega tolmuimejat.
- Kui toitejuhe on kahjustunud, peab seda ohu ära hoidmiseks asendama ainult volitatud Electroluxi teeninduskeskus. Tolmuimeja toitejuhtme vahetamist garantiid ei kata.
- Ärge kunagi tõmmake ega tõstke tolmuimejat juhtmest.

*Kogu hooldustöö ja remont tuleb teha Electroluxi volitatud teeninduskeskuses.*

*Hoidke tolmuimejat kuivas.*

### Klienditeave ning jätkusuutlikkuse poliitika

Electrolux ei vastuta kahjude eest, mis on põhjustatud seadme valest kasutamisest või selle muutmisest. Vaadake Garantiivoldikut pakendis täpsemalt garantiid ja kliendi kontakte.

Kui Teil on kommentaare tolmuimeja või tööjuhiste kohta, palun saatke meile kiri aadressile [floorcare@electrolux.com](mailto:floorcare@electrolux.com).

### Jätkusuutlikkuse poliitika

Selle toote valmistamisel on arvestatud keskkonnaga. Kõik taaskäideldavad plastosad on vastavalt märgistatud. Täpsemalt vaadake meie veebisaiti [www.electrolux.com](http://www.electrolux.com).

Pakkematerjalid on valitud keskkonnasõbralikult ja neid saab taaskasutada.

Energiamärgisel deklareeritud väärtused on mõõdetud vastavalt nõutud mõõtmismeetoditele (EN60312-1).

## Услови и упозорења у вези са безбедношћу

Овај уређај могу да користе деца старија од 8 година, особе са смањеним физичким, чулним или менталним способностима и особе без искуства и знања, али само ако им се обезбеди надзор, ако им се објасни како се уређај користи на безбедан начин и ако схватају могуће опасности.

**УПОЗОРЕЊЕ:** Турбо четка има ротирајућу четку у коју могу да се заглаве страни предмети. Будите опрезни приликом коришћења турбо четке и користите је само на предвиђеним површинама. Искључите усисивач пре вађења заглављених предмета и пре чишћења четке.

Децу треба надгледати да се не би играла овим уређајем. Деца не смеју да обављају чишћење и одржавање без надзора.

Искључите усисивач из струје пре сваког чишћења и захвата на одржавању.

Не користите усисивач ако се у њему не налазе филтери.

### Опрез

Овај уређај садржи електричне спојеве.

- Не усисавајте течност.
- Не чистите усисивач урањањем у течност.
- Редовно проверавајте исправност црева усисивача; не користите га ако је оштећено.

У супротном, може да дође до озбиљног оштећења мотора, која гаранција не покрива.

Уређај је намењен само за кућну употребу.

### Не користите усисивач

- У близини запаљивих гасова и сл.
- За усисавање оштрих предмета.
- За усисавање жара и пепела, неугашених цигарета и сл.
- За усисавање врло ситне прашине, на пример гипсане прашине, бетонске прашине или брашна.

## Мере опреза у вези са каблом за напајање

- Редовно проверавајте да ли на каблу за напајање и утичници има оштећења. Не користите усисивач ако је његов кабл за напајање оштећен.
- Ако је кабл оштећен, потребно је да га замени сервис овлашћен од стране компаније Electrolux да би се избегле ризичне ситуације. Гаранција не покрива оштећења кабла за напајање усисивача.
- Не вуците и не подижите усисивач држећи га за кабл.

*Одржавање и поправку сме да обавља искључиво сервис овлашћен од стране компаније Electrolux.*

*Усисивач чувајте на сувом месту.*

### Информације за потрошаче

Electrolux, содриче сву одговорност за сву штету која настане услед неправилне употребе усисивача и услед неовлашћеног одржавања, сервисирања и модификације уређаја. Више детаља о гаранцији и контакт особама задуженим за контакт са потрошачима потражите у гарантном листу који сте добили уз усисивач.

Ако имате коментаре о усисивачу или о упутству за употребу обратите нам се путем е-поште на адресу [floorcare@electrolux.com](mailto:floorcare@electrolux.com).

### Смернице за еколошку одрживост

Приликом дизајнирања овог производа велика пажња је посвећена животној средини. Сви пластични делови имају ознаку која означава да могу да се рециклирају. Детаљне информације потражите на нашем веб сајту [www.electrolux.com](http://www.electrolux.com).

Амбалажа је направљена од материјала који не загађују животну средину и који се могу рециклирати.

Декларисане вредности на енергетској налепници измерене су у складу са захтеваним методима мерења (EN60312-1).

## Απαιτήσεις και προειδοποιήσεις ασφαλείας

Η συσκευή αυτή μπορεί να χρησιμοποιηθεί από παιδιά ηλικίας 8 ετών και άνω και από άτομα με μειωμένες σωματικές, αισθητηριακές ή πνευματικές δυνατότητες ή έλλειψη εμπειρίας και γνώσης, εάν επιβλέπονται ή έχουν λάβει οδηγίες σχετικά με τη χρήση της συσκευής με ασφαλή τρόπο και κατανοούν τους κινδύνους που ενέχονται.

**ΠΡΟΕΙΔΟΠΟΙΗΣΗ:** Turbo του εξαρτήματος χειρός διαθέτουν περιστρεφόμενη βούρτσα στην οποία μπορεί να εγκλωβιστούν αντικείμενα. Χρησιμοποιείτε τα με προσοχή και μόνο στις επιφάνειες για τις οποίες προορίζονται. Απενεργοποιήστε την ηλεκτρική σκούπα πριν αφαιρέσετε τα εγκλωβισμένα αντικείμενα ή πριν καθαρίσετε τη βούρτσα.

Πρέπει να επιβλέπετε τα μικρά παιδιά, για να βεβαιωθείτε ότι δεν παίζουν με τη συσκευή.

Να αποσυνδέετε πάντα το φις από το ρεύμα πριν από τον καθαρισμό ή τη συντήρηση της συσκευής.

Μη χρησιμοποιήσετε ποτέ την ηλεκτρική σκούπα χωρίς φίλτρα.

### Προσοχή

Η συσκευή αυτή περιέχει ηλεκτρικές συνδέσεις.

- Μην αναρροφάτε ποτέ κανένα υγρό.
- Μην τη βυθίζετε σε οποιαδήποτε υγρό για καθαρισμό.
- Ο εύκαμπτος σωλήνας πρέπει να ελέγχεται τακτικά και δεν πρέπει να χρησιμοποιείται, αν έχει κάποια φθορά.

Τα παραπάνω ενδέχεται να προκαλέσουν σοβαρή ζημιά στον κινητήρα, η οποία δεν καλύπτεται από την εγγύηση.

Η ηλεκτρική σκούπα προορίζεται μόνο για οικιακή χρήση.

### Μη χρησιμοποιείτε ποτέ την ηλεκτρική σκούπα

- Κοντά σε εύφλεκτα αέρια, κλπ.
- Πάνω σε αιχμηρά αντικείμενα.
- Πάνω σε καυτές ή κρύες στάχτες, αναμμένα αποσίγαρα κλπ.
- Πάνω σε ψιλή σκόνη, όπως σκόνη από σοβάδες, τσιμέντο, αλεύρι.

## Προφυλάξεις για το καλώδιο τροφοδοσίας

- Ελέγχετε τακτικά αν η πρίζα και το καλώδιο λειτουργούν σωστά. Μην χρησιμοποιείτε ποτέ την ηλεκτρική σκούπα αν το καλώδιο είναι κατεστραμμένο.
- Εάν το καλώδιο έχει καταστραφεί, θα πρέπει να αντικατασταθεί μόνο από ένα εξουσιοδοτημένο κέντρο υποστήριξης της Electrolux για αποφυγή κινδύνων.  
Η εγγύηση δεν καλύπτει φθορές του καλωδίου της ηλεκτρικής σκούπας.
- Ποτέ μην τραβάτε και μην σηκώνετε την ηλεκτρική σκούπα από το καλώδιο.

*Όλες οι επιδιορθώσεις και η συντήρηση πρέπει να πραγματοποιούνται από εξουσιοδοτημένο κέντρο υποστήριξης της Electrolux.*

*Αποθηκεύετε την ηλεκτρική σκούπα σε στεγνό μέρος.*

### Πληροφορίες για τον καταναλωτή

Η Electrolux αποποιείται κάθε ευθύνη για τυχόν ζημιές από εσφαλμένη χρήση της συσκευής ή από παρέμβαση στη συσκευή. Για περισσότερες πληροφορίες σχετικά με την εγγύηση και την επικοινωνία του καταναλωτή, δείτε το Φυλλάδιο Εγγύησης στη συσκευασία.

Εάν έχετε κάποια σχόλια σχετικά με τη σκούπα ή με το εγχειρίδιο των Οδηγιών Λειτουργίας, επικοινωνήστε μέσω e-mail στη διεύθυνση [floorcare@electrolux.com](mailto:floorcare@electrolux.com).

### Πολιτική βιωσιμότητας

Το προϊόν αυτό έχει σχεδιαστεί με περιβαλλοντική συνείδηση. Όλα τα πλαστικά μέρη είναι σημειωμένα με σκοπό να ανακυκλωθούν. Για λεπτομέρειες, επισκεφτείτε τον ιστοτόπο μας [www.electrolux.com](http://www.electrolux.com).

Το υλικό της συσκευασίας έχει επιλεγεί έτσι ώστε να είναι φιλικό προς το περιβάλλον και μπορεί να ανακυκλωθεί.

Οι δηλωθείσες τιμές στη σήμανση κατανάλωσης ενέργειας μετρώνται σύμφωνα με τις απαιτούμενες μεθόδους μέτρησης (EN60312-1).

## Biztonsági követelmények és figyelmeztetések

Korlátozott fizikai, mentális vagy érzékelési képességű személy (ideértve a 8 év alatti gyermekeket is), továbbá a készülék használatában nem jártas személy a készüléket csak akkor működtetheti, ha a biztonságáért felelős személy útmutatással látta el vagy gondoskodik a felügyeletéről.

**FIGYELEM:** A turbófej beépített forgókefével rendelkezik, melybe apró tárgyak beszorulhatnak. Kérjük, elővigyázatosan és csak az előírt típusú felületeken használja. Mielőtt a beszorult tárgyat eltávolítaná, feltétlenül kapcsolja ki a porszívót.

Gyermekek a készüléket csak felügyelet mellett működtethetik, és ügyelni kell arra, hogy ne használják játékként.

A készüléket tisztítás vagy karbantartás előtt mindig áramtalanítsa.

A porszívót soha ne használja a hozzá tartozó szűrők nélkül.

### Vigyázat!

A készülék elektromos csatlakozásokat tartalmaz.

- Ne szívjon fel folyadékot a porszívóval.
- Ne tegye a porszívót folyadékba tisztítás céljából.
- A gégecsövet rendszeresen ellenőrizni kell, és sérülés esetén nem szabad használni.

A felsorolt esetekben a motor súlyosan károsodhat, és erre nem terjed ki a garancia.

A porszívót kizárólag háztartási célra szabad használni.

### Soha ne használja a porszívót

- Gyúlékony gázok stb. közelében,
- éles tárgyak felszívására,
- izzó vagy kialudt parázs, illetve égő cigarettavégek felszívására,
- finom por, például gipsz, cement vagy liszt felszívására.

## A hálózati tápkábellel kapcsolatos előírások

- Időnként ellenőrizze, hogy nem sérült-e meg a csatlakozó vagy a kábel. Ne használja a porszívót, ha a kábel sérült.
- Ha a kábel sérült, a veszély elkerülése érdekében csak hivatalos Electrolux márkaszervizben cserélhetik ki. A garancia nem vonatkozik a porszívó kábelének károsodására.
- Soha ne húzza és ne emelje fel a porszívót a kábelénél fogva.

*A karbantartási és javítási munkák csak hivatalos Electrolux márkaszervizben végezhetőek el.*

*A porszívót száraz helyen tárolja.*

### Vásárlói tájékoztató

Az Electrolux nem vállal felelősséget semmilyen olyan kárral kapcsolatban, amely a készülék helytelen használatából vagy bármilyen átalakításából ered. A garancia részleteit és a kapcsolatfelvételi lehetőségeket a csomaghoz mellékelt garancia könyv tartalmazza.

Észrevételeit a porszívóval vagy a használati útmutatóval kapcsolatban e-mailben a [floorcare@electrolux.com](mailto:floorcare@electrolux.com) címen várjuk.

### Környezetvédelmi irányelvek

A termék tervezésekor és gyártásakor figyelembe vettük a környezetvédelmi szempontokat. Az összes műanyag alkatrészt elláttuk az újrahasznosítást célzó jelöléssel. Részleteket webhelyünkön, a következő címen olvashat: [www.electrolux.com](http://www.electrolux.com).

A csomagolás anyaga környezetbarát és újrahasznosítható.

Az energiacímkén feltüntetett értékek mérése az előírt mérési módszereknek (EN60312-1) megfelelően történt.

## Requisiti e avvertenze per la sicurezza

Questa apparecchiatura può essere usata da bambini a partire dagli 8 anni e da adulti con limitate capacità fisiche, sensoriali o mentali o con scarsa esperienza o conoscenza sull'uso dell'apparecchiatura, solamente se sorvegliati o se sono stati istruiti relativamente all'uso dell'apparecchiatura e se hanno compreso i rischi coinvolti.

**AVVERTENZA:** Turbo degli accessori manuali sono dotate di una spazzola rotante che potrebbe intasarsi. Utilizzarle con attenzione e soltanto sulle superfici adatte. Spegnerne l'aspirapolvere prima di rimuovere eventuali oggetti intrappolati o pulire la spazzola.

Sorvegliare i bambini per evitare che giochino con l'apparecchio.

Prima di effettuare la pulizia o la manutenzione dell'apparecchio, scollegare la spina dall'alimentazione elettrica.

Non utilizzare mai l'aspirapolvere senza filtri.

### Avvertenza

L'apparecchio contiene collegamenti elettrici.

- Non aspirare mai liquidi.
- Non immergere l'apparecchio in detergenti liquidi.
- Controllare regolarmente lo stato del flessibile e non utilizzarlo se danneggiato.

I casi sopracitati possono causare seri danni al motore e non sono coperti da garanzia.

L'aspirapolvere è destinato solo all'uso domestico.

### Non utilizzare mai l'aspirapolvere

- In prossimità di gas infiammabili ecc.
- Su oggetti appuntiti.
- Su cenere calda o fredda, mozziconi di sigaretta accesi, ecc.
- Su polvere fine, ad esempio intonaco, calcestruzzo, farina.

## Precauzioni per il cavo elettrico

- Controllare regolarmente che la spina e il cavo non siano danneggiati. Non utilizzare l'aspirapolvere se il cavo è danneggiato.
- Se il cavo di alimentazione è danneggiato, deve essere sostituito da un centro di assistenza Electrolux autorizzato per evitare eventuali pericoli. Gli eventuali danni al cavo dell'aspirapolvere non sono coperti dalla garanzia.
- Non utilizzare mai il cavo per tirare o sollevare l'aspirapolvere.

*Qualsiasi intervento di manutenzione e riparazione deve essere eseguito presso un centro di assistenza autorizzato Electrolux.*

*Riporre l'aspirapolvere in un luogo asciutto.*

## Informazioni per l'utente

Electrolux declina ogni responsabilità per tutti i danni derivanti da un uso improprio o in caso di manomissione dell'apparecchio. Per ulteriori informazioni sui contatti in merito a garanzia e servizio clienti, consultare l'opuscolo relativo alla garanzia accluso nella confezione.

Per commenti relativi all'aspirapolvere o al manuale delle Istruzioni per l'uso e per informazioni sui centri di assistenza tecnica autorizzati Electrolux chiamare il numero telefonico 0434/3951.

## Politica della sostenibilità

Questo prodotto è progettato nel rispetto dell'ambiente. Tutte le parti in plastica sono riciclabili. Per ulteriori dettagli, consultare il sito Web: [www.electrolux.com](http://www.electrolux.com).

Il materiale di imballaggio è ecologico e riciclabile.

I valori dichiarati sull'etichetta relativa al consumo energetico vengono misurati conformemente ai metodi di misurazione richiesti (EN60312-1).

## Drošības prasības un brīdinājums

Šo ierīci drīkst izmantot bērni no 8 gadu vecuma un cilvēki ar ierobežotām fiziskām, sensorām vai garīgām spējām vai pieredzes un zināšanu trūkumu, ja tos uzrauga, tie ir instruēti par ierīces drošu lietošanu un izprot potenciālos riskus.

**UZMANĪBU:** Turboubzgaļu aksesuāriem ir rotējoša birste, kurā var iesprūst priekšmeti. Lūdzu, lietojiet tos piesardzīgi un tikai uz tam paredzētām virsmām. Lūdzu, izslēdziet putekļu sūcēju pirms iesprūdušu priekšmetu atbrīvošanas vai birstes tīrīšanas.

Uzraugiet, lai mazi bērni nerotaļātos ar ierīci.

Pirms ierīces tīrīšanas un apkopes, kontaktdakša ir jāatvieno no strāvas padeves.

Nekad nelietojiet putekļu sūcēju bez filtriem.

### Brīdinājums

Šī ierīce ietver elektriskos savienojumus.

- Nelietojiet putekļu sūcēju šķidruma savākšanai.
- Tīrīšanas nolūkos, neievietojiet putekļu sūcēju jebkādā šķidrumā.
- Gofrēto cauruli ir regulāri jāpārbauda; ja tā ir bojāta, to nedrīkst lietot.

Iepriekš minētais var izraisīt nopietnus motora bojājumus, uz kuriem neattiecas garantija.

Putekļsūcējs paredzēts tikai izmantošanai mājās.

### Nekad nelietojiet putekļu sūcēju

- Viegli uzliesmojošu gāzu u.tml. vielu tuvumā.
- Asu priekšmetu uzsūkšanai;
- kvēlojošu ogļu vai izdedžu, nenodzēstu izsmēķu u.tml. uzsūkšanai;
- smalku putekļu, piemēram, ģipša, betona, miltu uzsūkšanai.

## Strāvas kabeļa drošības tehnikas noteikumi

- Regulāri pārbaudiet, vai kontaktdakša un kabelis nav bojāti. Nekad nelietojiet putekļu sūcēju, ja tā kabelis ir bojāts.
- Ja kabelis ir bojāts, to drīkst nomainīt tikai oficiālajā Electrolux tehniskās apkopes centrā, lai izvairītos no iespējamām briesmām. Uz putekļu sūcēja kabeļa bojājumiem garantija neattiecas.
- Nekad nevelciet un neceliet putekļu sūcēju aiz kabeļa.

*Putekļu sūcēja apkopi un remontu drīkst veikt tikai oficiālā Electrolux tehniskās apkopes centra darbinieki. Glabājiet putekļu sūcēju sausā vietā.*

### Informācija lietotājam

Electrolux neuzņemas nekādu atbildību par bojājumiem, kas radušies nepareizas lietošanas vai tīšas bojāšanas dēļ. Vairāk par garantiju un informāciju lietotājiem uzziniet Garantijas grāmatiņā, kas atrodas iepakojumā.

Ja jums ir kas sakāms par putekļsūcēju vai Lietošanas instrukcijām, lūdzu rakstiet e-pastu uz adresi [floorcare@electrolux.com](mailto:floorcare@electrolux.com).

### Produkta ilgās darbības politika

Šis izstrādājums veidots, ņemot vērā vides aizsardzības prasības. Visas plastmasas detaļas var nodot otrreizējai izejvielu pārstrādei. Sīkākai informācijai apmeklējiet mūsu mājas lapu: [www.electrolux.com](http://www.electrolux.com).

Iepakojuma materiāli ir videi draudzīgi un var tikt pārstrādāti.

Enerģijas marķējumā norādītās vērtības ir mērītas saskaņā ar noteiktajām mērīšanas metodēm (EN60312-1).

eng

fra

bul

cro

cze

dan

de

ara

esp

est

srp

gre

hun

ita

latv

## Saugos reikalavimai ir įspėjimas

Šį prietaisą galima naudoti vaikams nuo 8 metų amžiaus ir asmenims, turintiems psichinių, jutiminių arba protinių negalių arba patirties bei žinių trūkumo, jeigu jie yra prižiūrimi arba instruktuojami, kaip saugiai naudoti šį prietaisą, ir supranta atitinkamus pavojus.

**ĮSPĖJIMAS:** Rankinių priedų turbininiai antgaliai turi besisukantį šepetį, kuriame gali įsipainioti dalys. Naudokite juos atsargiai ir tik ant numatytųjų paviršių. Išjunkite dulkių siurblių prietaisą pašalindami įsipainiojusias dalis arba valydami šepetį.

Reikia užtikrinti, kad vaikai nežaistų su prietaisu.

Visada prieš valydami arba atlikdami prietaiso priežiūrą ištraukite kištuką iš el. lizdo.

Niekada nenaudokite siurblio be filtrų.

## Įspėjimas

Šiame prietaise yra elektros jungčių.

- Niekada nesiurbkite jokių skysčių.
- Prietaiso nemerkitė į jokių skystį, kurį norite išvalyti.
- Žarną reikia pastoviai tikrinti ir nenaudoti, jei ji pažeista.

Nesilaikant aukščiau išvardintų reikalavimų galima stipriai apgadinti variklį. Šių gedimų atveju garantija netaikoma.

Šis dulkių siurblys skirtas naudoti tik namuose.

## Dulkių siurblio niekada nenaudokite

- Šalia degių dujų ar pan.
- Ant aštrių daiktų.
- Karšto arba šalto šlako, rusenančių nuorūkų ir pan.
- Smulkių dulkių, pvz., tinko, betono, miltų.

## Perspėjimai dėl maitinimo laido naudojimo

- Reguliariai tikrinkite, ar kištukas ir laidas nėra pažeisti. Niekada nenaudokite dulkių siurblio, jei jo laidas pažeistas.
- Jei laidas pažeistas, jį turi pakeisti įgalioto „Electrolux“ techninės priežiūros centro darbuotojai, kad būtų išvengta pavojaus. Dulkių siurblio laidų pažeidimams garantija netaikoma.
- Niekada netraukite ir nekelkite dulkių siurblio už laido.

*Visą siurblio priežiūrą ir remontą turi atlikti tik įgaliotojo „Electrolux“ aptarnavimo centro darbuotojai.*

*Dulkių siurblių laikykite sausoje vietoje.*

## Informacija vartotojams

„Electrolux“ neprisiima jokios atsakomybės už žalą, padarytą netinkamai naudojant prietaisą ar jį sugadinus. Išsamesnė informacija apie garantiją ir vartotojo kontaktai nurodomi pakuotėje pateiktame garantijos lankstinuke.

Jei turite kokių nors pastabų apie dulkių siurblių ar naudojimo instrukcijas, rašykite mums el. paštu [floorcare@electrolux.com](mailto:floorcare@electrolux.com).

## Suderinamumas su aplinkos apsauga

Šis gaminys sukurtas atsižvelgiant į aplinkosaugos reikalavimus. Visos plastikinės dalys yra pažymėtos kaip skirtos perdirbti. Daugiau informacijos žr. mūsų svetainėje: [www.electrolux.com](http://www.electrolux.com).

Pakuotės medžiaga nekenkia aplinkai, ją galima perdirbti.

Energijos sunaudojimo lentelėje pateiktos vertės skaičiuojamos atsižvelgiant į privalomus matavimo metodus (LST EN60312-1).

lith

ned

nor

pol

por

rom

rus

slk

slv

suo

sve

tur

ukr

## Veiligheidsvereiste en waarschuwing

Dit apparaat kan worden gebruikt door kinderen van 8 jaar en ouder en door mensen met beperkte lichamelijke, zintuiglijke of verstandelijke vermogens of een gebrek aan ervaring en kennis, indien zij onder toezicht staan of instructies hebben gekregen over het veilig gebruiken van het apparaat en indien zij de eventuele gevaren begrijpen.

**WAARSCHUWING:** Turbomondstukaccessoires zijn voorzien van een roterende borstel waarin deeltjes vast kunnen komen te zitten. Let bij het gebruik van deze accessoires goed op en gebruik ze alleen op de bedoelde oppervlakken. Schakel de stofzuiger uit voordat u vastgelopen deeltjes verwijdert of de borstel schoonmaakt.

Let op dat kinderen niet met het apparaat spelen.

Trek altijd de stekker uit het stopcontact voordat u het apparaat gaat reinigen of onderhouden.

Gebruik de stofzuiger nooit zonder filters.

### Waarschuwing

Dit apparaat bevat elektrische verbindingen.

- Zuig nooit vloeistoffen op.
- Dompel het apparaat nooit in water om het schoon te maken.
- Controleer de slang regelmatig en gebruik deze niet als u beschadigingen opmerkt.

Bovengenoemde zaken kunnen schade aan de motor veroorzaken. Dergelijke schade valt niet onder de garantie.

De stofzuiger is uitsluitend bestemd voor huishoudelijk gebruik.

### Gebruik de stofzuiger nooit in deze situaties

- In de buurt van ontvlambare gassen, enz.
- Bij scherpe voorwerpen.
- Voor hete of koude as, brandende sigarettenpeuken, enz.

- Voor fijn stof van bijvoorbeeld gips, beton of bloem.

## Voorzorgsmaatregelen betreffende het elektrische snoer

- Controleer regelmatig of de stekker en het snoer niet beschadigd zijn. Gebruik de stofzuiger nooit als het snoer beschadigd is.
- Als het snoer is beschadigd, mag dit alleen bij een erkend Electrolux Service Centre worden vervangen om risico te vermijden. Schade aan het snoer van de stofzuiger valt niet onder de garantie.
- Nooit door middel van het snoer de stofzuiger naar u toe trekken of optillen.

*Alle servicebeurten en reparaties moeten uitgevoerd worden door een erkend Electrolux Service Centre.*

*Bewaar de stofzuiger op een droge plaats.*

## Klantinformatie

Electrolux wijst alle aansprakelijkheid van de hand voor schade die ontstaat als gevolg van onjuist gebruik van het apparaat of onbevoegde aanpassingen van het apparaat. Zie het bijgesloten garantieboekje voor meer informatie over de garantie en contactpersonen voor klanten.

Als u opmerkingen hebt over de stofzuiger of over de handleiding, kunt u een e-mail sturen naar [floorcare@electrolux.com](mailto:floorcare@electrolux.com).

## Milieubeleid

Het ontwerp van dit product is zeer milieuvriendelijk. Alle kunststof onderdelen kunnen worden hergebruikt. Ga voor meer informatie naar onze website: [www.electrolux.com](http://www.electrolux.com).

Het verpakkingsmateriaal is geselecteerd op milieuvriendelijkheid en kan worden gerecycled.

De aangeduide waarden op het energielabel zijn gemeten volgens de vereiste meetmethoden (EN60312-1).



## Sikkerhetskrav og forholdsregler

Dette produktet kan brukes av barn fra 8 år og oppover og personer med reduserte fysiske, sensoriske eller mentale evner eller manglende erfaring og kunnskap dersom de har tilsyn eller får instruksjon i sikker bruk av produktet og forstår hvilke farer som kan inntreffe.

**ADVARSEL:** Turbomunnstykkene har en roterende børste hvor deler kan fanges opp. Bruk dem med forsiktighet og bare på beregnede overflater. Slå av støvsugeren før du fjerner deler som sitter fast eller rengjør børsten.

Pass på at barn ikke leker med apparatet.

Trekk alltid støpselet ut av stikkontakten før du rengjør eller vedlikeholder apparatet.

Bruk aldri støvsugeren uten filter.

### Forsiktig

Dette apparatet inneholder elektriske forbindelser.

- Væske må ikke støvsuges.
- Må ikke senkes i væske for rengjøring.
- Kontroller slangen regelmessig. Den må ikke brukes hvis den er skadet.

Det ovennevnte kan føre til alvorlig skade på motoren som ikke dekkes av garantien.

Støvsugeren skal kun brukes i private husholdninger.

### Bruk aldri støvsugeren

- Nær brennbare gasser osv.
- på skarpe gjenstander
- på varm eller kald aske eller andre rester etter forbrenning, tente sigarettstumper osv.
- på fint støv, for eksempel murpuss, betong eller mel

## Forholdsregler for strømledningen

- Kontroller regelmessig at støpselet og ledningen ikke er skadet. Hvis strømledningen er skadet, må støvsugeren ikke brukes.
- Hvis ledningen er skadet, kan den bare skiftes ut av et autorisert Electrolux-servicesenter for å unngå farlige situasjoner. Skader på strømledningen dekkes ikke av garantien.
- Støvsugeren må ikke trekkes eller løftes etter strømledningen.

*All service og alle reparasjoner må utføres av et autorisert Electrolux-servicesenter.*

*Oppbevar støvsugeren på et tørt sted.*

### Forbrukerinformasjon

Electrolux fraskriver seg alt ansvar for skader som oppstår som følge av feil bruk av apparatet eller eksperimentering med apparatet. Hvis du vil ha mer informasjon om garanti og kontakter for forbrukere, kan du se i garantiheftet som fulgte med i pakken.

Hvis du har kommentarer om støvsugeren eller bruksanvisningen, kan du sende e-post til oss på [floorcare@electrolux.com](mailto:floorcare@electrolux.com).

### Miljøretningslinjer

Produktet er utviklet med tanke på miljøet. Alle plastdeler er merket som gjenvinnbare. Hvis du vil ha mer informasjon, kan du besøke webområdet vårt: [www.electrolux.com](http://www.electrolux.com).

Emballasjen er miljøvennlig og kan gjenvinnes.

De angitte verdiene på energietiketten er målt i henhold til de påkrevde målingsmetodene (EN60312-1).

lith

ned

nor

pol

por

rom

rus

slk

slv

suo

sve

tur

ukr

## Wymogi bezpieczeństwa i ostrzeżenie

Urządzenie mogą obsługiwać dzieci w wieku powyżej 8 lat oraz osoby o ograniczonych zdolnościach fizycznych, sensorycznych lub umysłowych, a także nieposiadające odpowiedniej wiedzy lub doświadczenia, jeśli będą one nadzorowane lub zostaną poinstruowane w zakresie bezpiecznego korzystania z urządzenia i będą świadome związanych z tym zagrożeń.

**OSTRZEŻENIE:** Turbossawki, będące wyposażeniem dodatkowym odkurzacza, są wyposażone w obracające się szczotki, w których mogą zakleszczyć się małe przedmioty. Dlatego należy używać ich ostrożnie i tylko do odkurzania odpowiednich powierzchni. Przed wyjęciem zakleszczonego przedmiotu lub przystąpieniem do czyszczenia szczotki należy wyłączyć odkurzacza.

Dzieci należy pilnować, aby mieć pewność, że nie bawią się urządzeniem.

Zawsze odłączaj zasilanie przed czyszczeniem lub konserwacją odkurzacza.

Nigdy nie używaj odkurzacza bez filtrów.

### Ostrzeżenie

To urządzenie zawiera połączenia elektryczne.

- Nie wciągaj do odkurzacza żadnych płynów
- Nie zanurzaj odkurzacza w żadnym płynie w celu umycia
- Waż należy regularnie sprawdzać, a w razie stwierdzenia uszkodzenia nie wolno go używać.

Opisane powyżej czynności mogą poważnie uszkodzić silnik. Uszkodzenie takie nie jest objęte gwarancją.

Odkurzacza jest przeznaczony wyłącznie do użytku domowego.

### Nigdy nie używaj odkurzacza

- W pobliżu gazów łatwopalnych itp.
- do odkurzania przedmiotów z ostrymi krawędziami
- do odkurzania żarzących się lub zimnych popiołów, tłących się niedopałków itp.
- do odkurzania drobnego pyłu, np. gipsu, gruzu, cementu, mąki.

## Wskazówki dotyczące bezpieczeństwa przewodu zasilającego

- Należy regularnie sprawdzać, czy wtyczka lub przewód zasilający nie są uszkodzone. Nigdy nie wolno używać odkurzacza, jeśli przewód zasilający jest uszkodzony.
- W razie uszkodzenia przewodu zasilającego jego wymianę należy powierzyć autoryzowanemu serwisowi firmy Electrolux lub osobie o odpowiednich kwalifikacjach, tak aby uniknąć niebezpieczeństwa. Uszkodzenie przewodu zasilającego odkurzacza nie jest objęte gwarancją.
- Nigdy nie wolno ciągnąć ani podnosić odkurzacza, trzymając go za przewód zasilający.

*Serwisowanie i naprawy mogą być wykonywane wyłącznie przez personel autoryzowanego centrum serwisowego firmy Electrolux.*

*Odkurzacza należy przechowywać w suchym pomieszczeniu.*

### Informacje dla klienta

Firma Electrolux nie ponosi żadnej odpowiedzialności za jakiegokolwiek uszkodzenia powstałe w wyniku nieprawidłowego użytkowania urządzenia lub nieodpowiedniego obchodzenia się z urządzeniem. Dodatkowe informacje na temat gwarancji i dane kontaktowe można znaleźć w ulotce gwarancyjnej dołączonej do opakowania.

W przypadku jakichkolwiek uwag dotyczących odkurzacza lub informacji zawartych w instrukcji obsługi prosimy o skontaktowanie się z nami pod adresem: [floorcare@electrolux.com](mailto:floorcare@electrolux.com).

### Zasady ekologiczne

Ten produkt zaprojektowano z troską o środowisko naturalne. Wszystkie części plastikowe zostały oznakowane do utylizacji. Szczegółowe informacje znajdują się w naszej stronie internetowej: [www.electrolux.com](http://www.electrolux.com).

Materiał, z którego wykonano opakowanie, jest przyjazny dla środowiska i może zostać oddany do recyklingu.

Wartości deklarowane na etykiecie zużycia energii są określane zgodnie z wymaganymi metodami pomiarowymi (EN60312-1).

## Avisos e requisitos de segurança

Este aparelho pode ser utilizado por crianças com 8 anos ou mais e por pessoas com capacidades físicas, sensoriais ou mentais reduzidas ou com pouca experiência e conhecimento se tiverem recebido supervisão ou instruções relativas à utilização do aparelho de forma segura e compreenderem os perigos envolvidos.

**AVISO:** As escovas Turbos têm escova rotativa que pode aprisionar objectos. Utilize-os com cuidado e apenas nas superfícies para as quais são adequados. Desligue o aspirador antes de remover qualquer objecto que tenha ficado aprisionado e antes de limpar a escova.

As crianças deverão ser supervisionadas de modo a garantir que não brincam com o aparelho.

Retire sempre a ficha da corrente antes de limpar ou tratar da manutenção do aparelho.

Nunca utilize o aspirador sem filtros.

### Atenção

Este aparelho contém ligações eléctricas.

- Não aspire líquidos.
- Não o mergulhe em líquidos para limpar.
- A mangueira deve ser verificada regularmente e não deverá ser utilizada se estiver danificada.

Os procedimentos acima descritos podem causar sérios danos ao motor, não cobertos pela garantia.

Este aspirador destina-se apenas a uso doméstico.

### Nunca utilize o aspirador

- Perto de gases inflamáveis, etc.
- Em objectos aguçados.
- Em cinzas quentes, pontas de cigarros acesas, etc.
- Em pó fino, como por exemplo, gesso, cimento, farinha.

## Precauções a ter com o cabo

- Verifique regularmente se a ficha e o cabo não estão danificados. Nunca utilize o aspirador se o cabo estiver danificado.
- Se o cabo de alimentação estiver danificado, só deverá ser substituído por um centro de assistência Electrolux autorizado, de modo a evitar quaisquer perigos. A garantia não cobre os danos provocados ao cabo do aspirador.
- Nunca puxe nem levante o aspirador pelo cabo.

*Toda a assistência e reparações devem ser efectuadas por um centro de assistência Electrolux autorizado.*

*Mantenha o aspirador num local seco.*

## Informação ao consumidor

A Electrolux recusa qualquer responsabilidade por todos os danos decorrentes de um uso impróprio do aparelho ou de modificações ilícitas efectuadas ao mesmo. Para obter informações mais detalhadas sobre a garantia e contactos de consumidores, consulte o Folheto da Garantia incluído na embalagem.

Se tiver comentários a fazer sobre o aspirador ou sobre o manual de Instruções de Funcionamento, envie-nos uma mensagem de correio electrónico para [floorcare@electrolux.com](mailto:floorcare@electrolux.com).

## Política de sustentabilidade

Este produto foi concebido a pensar no ambiente. Todas as peças de plástico estão marcadas para fins de reciclagem. Para obter informações detalhadas, consulte o nosso Web site [www.electrolux.com](http://www.electrolux.com).

Os materiais de embalagem foram escolhidos por respeitarem o ambiente e podem ser reciclados.

Os valores declarados no rótulo energético são medidos de acordo com os métodos de medição exigidos (EN60312-1).

lith

ned

nor

pol

por

rom

rus

slk

slv

suo

sve

tur

ukr

## Cerință și avertisment de siguranță

Acest aparat poate fi utilizat de copiii cu vârsta mai mare de 8 ani, de persoanele cu capacități fizice, senzoriale sau mentale reduse sau de persoanele fără cunoștințe sau experiență doar sub supraveghere sau după o scurtă instruire care să le ofere informațiile necesare despre utilizarea sigură a aparatului și să le permită să înțeleagă pericolele la care se expun.

**AVERTISMENT:** Turbo din accesoriile aspiratorului au o perie rotativă în care se pot bloca piese. Vă rugăm să le utilizați cu atenție doar pe suprafețele recomandate. Vă rugăm să opriți aspiratorul înainte de a scoate piesele blocate sau înainte de a curăța peria.

Copiii trebuie supravegheați pentru a nu se juca cu aparatul.

Scoateți întotdeauna fișa din priză înainte de a curăța sau întreține aparatul.

Nu utilizați niciodată aspiratorul fără filtrele acestuia.

### Atenție

Acest aparat este prevăzut cu conexiuni electrice:

- Nu aspirați niciodată lichide.
- Nu scufundați aparatul în niciun lichid pentru curățare.
- Furtunul trebuie verificat periodic și nu trebuie folosit în cazul în care este deteriorat.

Cele de mai sus pot cauza deteriorări grave motorului, deteriorări care nu sunt acoperite de garanție.

Aspiratorul este destinat exclusiv pentru uz casnic.

### Nu utilizați niciodată aspiratorul

- În apropierea unor gaze sau alte substanțe inflamabile
- Pe obiecte tăioase
- Pentru cenușă fierbinte sau rece, mucuri de țigară nestinse etc.
- Pentru praf fin, de exemplu tencuială, ciment, făină.

## Precauții legate de cablul de alimentare

- Verificați periodic integritatea cablului și a fișei de racordare la priză. Nu folosiți niciodată un aspirator al cărui cablu de alimentare este deteriorat.
- În cazul în care cablul de alimentare este deteriorat, pentru a evita pericolul, acesta trebuie înlocuit de un centru de service autorizat de Electrolux. Deteriorarea cablului electric al aspiratorului nu este acoperită de garanție.
- Nu mutați și nu ridicați niciodată aspiratorul trăgând de cablu.

*Toate operațiile de service și reparațiile trebuie efectuate de un centru de service autorizat de Electrolux.*

*Păstrați aspiratorul într-un loc uscat.*

### Informații pentru clienți

Electrolux nu își asumă răspunderea pentru deteriorările cauzate de utilizarea necorespunzătoare a aparatului sau în cazul în care se aduc modificări aparatului. Pentru mai multe detalii privind garanția și contactele pentru clienți consultați Broșura de garanție din pachet.

Dacă aveți comentarii referitoare la aspirator sau la manualul cu Instrucțiuni de funcționare, trimiteți-ne un e-mail la adresa [floorcare@electrolux.com](mailto:floorcare@electrolux.com).

### Politica de durabilitate

Acest produs este conceput în conformitate cu normele de protecție a mediului înconjurător. Toate componentele din plastic sunt marcate în scopul reciclării. Pentru detalii vizitați site-ul nostru web [www.electrolux.com](http://www.electrolux.com).

Ambalajul este ales pentru a fi ecologic și poate fi reciclat.

Valorile declarate pe eticheta energetică sunt măsurate în conformitate cu metodele de măsurare obligatorii (EN60312-1).

## Меры предосторожности

Данный прибор может эксплуатироваться детьми старше 8 лет и лицами с ограниченными физическими, сенсорными или умственными способностями или с недостаточным опытом или знаниями только после получения соответствующих инструкций, позволяющих им безопасно эксплуатировать прибор и дающих им представление об опасности, сопряженной его эксплуатацией. Очистка и доступное пользователю техническое обслуживание прибора не должно производиться детьми без присмотра.

**ВНИМАНИЕ!** «Турбощетка» оснащена вращающейся щеткой, в которой могут застревать различные предметы. Используйте их только для очистки поверхностей, для которых она предназначена, и соблюдайте при этом осторожность. Перед извлечением застрявших предметов или очисткой щетки выключайте пылесос.

Не разрешайте детям играть с прибором.

Всегда вынимайте вилку из розетки перед чисткой прибора и уходом за ним.

Не пользуйтесь пылесосом без фильтров.

### Осторожно!

Прибор содержит электрические провода.

- Не применяйте для сбора жидкостей.
- Для мытья прибора не погружайте его в жидкость.
- Регулярно проверяйте шланг и не пользуйтесь им при повреждении.

Все это может привести к серьезным повреждениям двигателя, не подпадающим под действие гарантии.

Данный пылесос предназначен только для бытового применения.

### Не пользуйтесь пылесосом

- Вблизи легковоспламеняющихся газов и т. п.;
- для чистки острых предметов;
- при уборке горячей или остывшей золы, непогашенных окурков и т. п.;

- при уборке мелкой пыли, например от штукатурки, бетона, муки.

## Меры предосторожности при обращении со шнуром питания

- Регулярно проверяйте, не поврежден ли шнур или штепсельная вилка. Пользоваться пылесосом с поврежденным шнуром питания запрещается.
- В целях безопасности поврежденный шнур следует заменять только в авторизованном сервисном центре Electrolux. Гарантийное обслуживание не распространяется на повреждения шнура питания пылесоса.
- Не тяните и не поднимайте пылесос за шнур.

*Все работы по обслуживанию и ремонту должны выполняться только в авторизованном сервисном центре Electrolux.*

*Храните пылесос в сухом месте.*

## Информация для потребителя

Electrolux не несет никакой ответственности за любой ущерб, понесенный из-за неправильного использования данного бытового прибора или внесения в него изменений. Подробная гарантия и список сервисных центров приведены в гарантийной брошюре комплекта прибора.

Ваши замечания о пылесосе и руководстве по эксплуатации сообщайте по электронной почте [floorcare@electrolux.com](mailto:floorcare@electrolux.com).

## Забота об окружающей среде

Пылесос разработан с учетом требований охраны окружающей среды. Все пластиковые детали помечены для вторичной переработки. Подробнее на нашем вебсайте: [www.electrolux.com](http://www.electrolux.com).

Материал упаковки подобран с учетом заботы об окружающей среде и подлежит переработке.

Замер значений, приводимых на табличке энергопотребления, производится в соответствии с методами измерений, регламентированными стандартом EN60312-1.

## Bezpečnostné požiadavky a výstrahy

Tento spotrebič môžu používať deti staršie ako 8 rokov a osoby so zníženými fyzickými, zmyslovými alebo psychickými schopnosťami alebo nedostatkom skúseností a znalostí, iba ak sú pod dozorom inej osoby, alebo ak boli inou osobou poučené o bezpečnom používaní spotrebiča a ak rozumejú prípadným rizikám.

**UPOZORNENIE:** Turbo hubice majú rotačnú kefu, v ktorej môžu uviaznuť nečistoty. Používajte ich opatrne a len na určených povrchoch. Pred odstraňovaním uviaznutých nečistôt alebo čistením kefy vypnite vysávač.

Nikdy nedovoľte, aby sa deti s prístrojom hrali.

Pred čistením alebo údržbou prístroja vždy vytiahnite kábel zo zásuvky.

Nikdy nepoužívajte vysávač bez filtrov.

### Varovanie!

Tento prístroj obsahuje elektronické spoje.

- Nikdy nevysávajte tekutiny.
- Prístroj nečistite ponáraním do žiadnej tekutiny.
- Hadica by sa mala pravidelne kontrolovať a nesmie sa používať, ak je poškodená.

Nedodržanie týchto pravidiel môže spôsobiť vážne poškodenie motora, na ktoré sa nevzťahuje záruka.

Tento vysávač je určený iba na použitie v domácnosti.

### Vysávač nikdy nepoužívajte na vysávanie

- V blízkosti horľavých plynov atď.,
- ostrých predmetov,
- horúcich alebo studených uhlíkov, horiacich cigaretových ohorkov a pod.,
- jemného prachu, napr. z omietky, betónu, múky.

## Opatrenia týkajúce sa kábla napájania

- Pravidelne kontrolujte, či nie sú zástrčka alebo šnúra poškodené. Nikdy nepoužívajte vysávač, ak je šnúra poškodená.
- Ak je kábel napájania poškodený, môže ho vymeniť len technik autorizovaného servisného centra spoločnosti Electrolux, aby sa predišlo úrazu. Na poškodenie kábla vysávača sa nevzťahuje záruka.
- Vysávač nikdy neťahajte ani nezdvíhajte za prírodnú šnúru.

*Kompletný servis a opravy musí vykonávať autorizované servisné stredisko spoločnosti Electrolux.*

*Vysávač skladujte na čistom a suchom mieste.*

### Informácie pre spotrebiteľa

Spoločnosť Electrolux nenesie zodpovednosť za žiadne škody spôsobené nesprávnym používaním spotrebiča alebo neoprávneným zasahovaním do spotrebiča. Ďalšie informácie o záruke a kontakty pre spotrebiteľov nájdete v podmienkach záruky dodaných v balení.

Ak máte pripomienky k vysávaču alebo návodu na používanie, pošlite nám e-mail na adresu [floorcare@electrolux.com](mailto:floorcare@electrolux.com).

### Stratégia trvalo udržateľného rozvoja

Tento výrobok je navrhnutý s ohľadom na životné prostredie. Všetky plastové súčasti sú označené na účely recyklácie. Ďalšie informácie nájdete na našej webovej stránke [www.electrolux.com](http://www.electrolux.com).

Použitie baliace materiály nezaťažujú životné prostredie a možno ich recyklovať.

Hodnoty uvádzané na štítku energetickej účinnosti sa merajú podľa požadovaných metód merania (EN60312-1).

## Varnostne zahteve in opozorila

To napravo lahko uporabljajo otroci od osmega leta naprej ter osebe z zmanjšanimi telesnimi, čutnimi ali razumskimi sposobnostmi ali s pomanjkanjem izkušenj ter znanja le pod nadzorom ali če so dobile ustrezna navodila glede varne uporabe naprave in če se zavedajo nevarnosti, ki obstajajo.

**OPOZORILO:** Ročna turbo sesalna krtača ima vrtečo krtačo, v katero se lahko ujamejo deli. Uporabljajte jo previdno in samo na predvidenih površinah. Izklopite sesalnik, preden začnete odstranjevati ujete dele ali čistiti krtačo.

Otroke je treba nadzirati, da se ne bodo igrali z aparatom.

Pred čiščenjem ali vzdrževanjem aparata iztaknite napajalni kabel iz električne vtičnice.

Sesalnika ne uporabljajte brez filtrov.

### Pozo

Aparat vsebuje električne priključke.

- Ne sesajte tekočin.
- Pri čiščenju aparata ne potaplajte v vodo.
- Redno preverjajte, ali je upogibljiva cev poškodovana in je v tem primeru ne uporabljajte.

Navedeni vzroki lahko povzročijo resno okvaro motorja, ki je garancija ne krije.

Sesalnik je namenjen samo za uporabo v gospodinjstvu.

### Sesalnika ne uporabljajte

- Blizu vnetljivih plinov ipd.
- za sesanje ostrih predmetov.
- za sesanje vroče ali hladne žlindre, tlečih cigaretnih ogorkov itd.
- za sesanje finega prahu, npr. mavca, betona ali moke.

## Opozorila v zvezi z električnim napajalnim kablom

- Redno preverjajte, če je kabel poškodovan. Sesalnika nikoli ne uporabljajte, če je kabel poškodovan.
- Če je napajalni kabel poškodovan, ga sme zamenjati le Electroluxov serviser, sicer se izpostavljate nevarnosti. Poškodbe napajalnega kabla sesalnika garancija ne krije.
- Sesalnika nikoli ne vlecite ali dvigujte za kabel.

*Vsa vzdrževalna dela in popravila mora opraviti pooblaščen Electroluxov servis.*

*Sesalnik shranjujte na suhem mestu.*

### Informacije za potrošnike

Electrolux zavrača vso odgovornost za škodo, ki nastane zaradi nepravilne uporabe aparata ali zaradi nepooblaščenega poseganja v aparat. Podrobnejše informacije o garanciji in kontaktnih podatkih za stranke preberite v priloženi garancijski knjižici.

Če imate kakršnakoli dodatna vprašanja ali komentarje v zvezi s sesalnikom ali navodili za uporabo, smo vam na voljo na e-poštnem naslovu [floorcare@electrolux.com](mailto:floorcare@electrolux.com).

### Politika trajnostnega razvoja

Pri načrtovanju tega izdelka smo poskrbeli tudi za varovanje okolja. Vsi plastični deli so označeni za recikliranje. Podrobnosti lahko preberete na našem spletnem mestu: [www.electrolux.com](http://www.electrolux.com).

Ovojnina je okolju prijazna in jo je mogoče reciklirati.

Navedene vrednosti na energijski nalepki so izmerjene v skladu z zahtevanimi merilnimi metodami (EN60312-1).

lith

ned

nor

pol

por

rom

rus

slk

slv

suo

sve

tur

ukr

## Turvaohjeet ja varoitukset

Alle 8-vuotiaat lapset ja sellaiset henkilöt, joiden fyysiset, sensoriset tai henkiset kyvyt eivät ole tähän riittäviä tai joilla ei ole laitteen tuntemusta tai kokemusta sen käytöstä, saavat käyttää tätä laitetta ainoastaan silloin, kun heidän turvallisuudestaan vastaava henkilö valvoo ja ohjaa heitä käyttämään laitetta turvallisesti ja auttaa ymmärtämään sen käyttöön liittyvät vaarat.

**VAROITUS:** Turbosuulakkeissa on pyörivä harja, johon esineet voivat jäädä kiinni. Käytä niitä varoen ja ainoastaan pintoihin, joihin ne on tarkoitettu. Kytke pölynimuri pois päältä ennen kiinni jääneiden esineiden poistamista tai harjan puhdistamista.

Huolehdi, että lapset eivät käytä laitetta leikkikaluna. Irrota virtajohto aina pistorasiasta ennen laitteen puhdistamista ja huoltamista.

Älä koskaan käytä imuria, jos suodattimia ei ole asennettu.

### Varoitus

Tässä laitteessa on sähköliitännöitä.

- Älä koskaan imuroi nestettä.
- Älä puhdista upottamalla veteen.
- Letku on tarkistettava säännöllisesti. Imuria ei saa käyttää, jos letku on vaurioitunut.

Edellä olevien ohjeiden vastainen käyttö voi aiheuttaa vakavia moottorivaurioita, joita takuu ei korvaa.

Tämä pölynimuri on tarkoitettu ainoastaan kotitalouskäyttöön.

### Älä koskaan käytä imuria

- syttyvien kaasujen yms. lähellä,
- terävien esineiden imuroimiseen,
- kuumaa tai kylmää tuhkaa tai esimerkiksi palavien savukkeiden imuroimiseen,
- hienon pölyn, kuten kipsin, betonin ja jauhojen imuroimiseen.

## Virtajohtoon liittyvät turvaohjeet

- Tarkista säännöllisesti, etteivät pistoke ja johto ole vioittuneet. Älä käytä pölynimuria, jos johto on vioittunut.
- Jos virtajohto on vaurioitunut, se täytyy vaihtaa valtuutetussa Electrolux-huoltoliikkeessä vaaran välttämiseksi. Virtajohdon vauriot eivät kuulu takuun piiriin.
- Älä vedä tai nosta pölynimuria johdosta.

*Kaikki huolto- ja korjaustoimenpiteet on annettava valtuutetun Electrolux-huoltoliikkeen tehtäväksi. Säilytä imuria kuivassa paikassa.*

### Kuluttajaneuvonta

Electrolux kiittää kaikki vastuut vahingoista, jotka ovat aiheutuneet laitteen epäasianmukaisesta käytöstä tai laitteeseen tehdyistä muutoksista. Lisätietoja takuusta ja yhteystiedot löytyvät pakkausten mukana toimitetusta takuuvihkosesta.

Jos sinulla on huomautettavaa pölynimurista tai näistä käyttöohjeista, voit lähettää meille sähköpostia osoitteeseen [floorcare@electrolux.com](mailto:floorcare@electrolux.com).

### Kestävä suunnittelu

Tuotteen suunnittelussa on otettu ympäristönäkökohdat huomioon. Kaikki muoviosat on merkitty kierrätysmerkillä. Lisätietoja on sivustossamme osoitteessa [www.electrolux.com](http://www.electrolux.com). Pakkausmateriaalit ovat ympäristöystävällisiä ja ne voidaan kierrättää.

Energiamerkinne ilmoitetut arvot mitataan vaadittujen mittausmenetelmien (EN 60312-1) mukaisesti.



## Säkerhetskrav och varning

Denna produkt kan användas av barn från 8 års ålder och uppåt, och av personer med nedsatt fysisk, sensorisk eller mental förmåga, samt personer med bristande erfarenhet och kunskap, om de övervakas eller instrueras beträffande hur produkten används på ett säkert sätt och förstår de risker som är förknippade med användningen.

**VARNING:** Det tillhörande turbomunstycken har en roterande borste där delar kan fastna. Var god använd det med försiktighet och endast på avsedda ytor. Var god stäng av dammsugaren före du tar bort delar som fastnat eller före du rengör borsten.

Barn måste passas så att de inte leker med apparaten.

Koppla alltid från dammsugaren från eluttaget innan rengöring och skötsel.

Använd aldrig dammsugaren utan filter.

### Varning!

Den här dammsugaren innehåller elektriska anslutningar.

- Sug aldrig upp vätska.
- Sänk inte ned enheten i vätska för rengöring.
- Slangen bör kontrolleras regelbundet och ska inte användas om den är skadad.

Ovanstående kan orsaka allvarliga skador på motorn och dessa skador omfattas inte av dammsugarens garanti.

Dammsugaren är endast avsedd för hemmabruk.

### Använd aldrig dammsugaren

- i närhet av brandfarliga gaser eller liknande,
- för att dammsuga upp vassa föremål,
- för att dammsuga upp varm eller kall aska, glödande cigarettfimpar eller liknande,
- för att dammsuga upp fint damm, till exempel puts, betong eller mjöl.

## Säkerhetsåtgärder för strömsladden

- Kontrollera regelbundet att stickpropp och sladd är i oskadat skick. Använd aldrig dammsugaren om sladden är skadad.
- Om den är skadad måste den bytas ut av personal på ett auktoriserat Electrolux-servicecenter för att undvika fara. Skador på dammsugarens sladd omfattas inte av garantin.
- Dra eller lyft aldrig dammsugaren i sladden.

*All service och alla reparationer måste utföras av ett auktoriserat Electrolux-servicecenter.*

*Förvara dammsugaren på en torr plats.*

### Konsumentinformation

Electrolux ansvarar inte för skador som uppstått i samband med olämplig användning eller vårdslös hantering av enheten. Mer information om garanti och kontaktuppgifter finns i den garantibroschyr som medföljer i förpackningen.

Om du har synpunkter på dammsugaren eller den här bruksanvisningen kan du skicka e-post till oss på adressen [floorcare@electrolux.com](mailto:floorcare@electrolux.com).

### Policy om hållbar utveckling

Produkten är utformad med tanke på miljön. Alla plastdetaljer är märkta för återvinning. Mer information finns på vår webbplats: [www.electrolux.com](http://www.electrolux.com).

Förpackningsmaterialet har valts med tanke på miljön och kan återvinnas.

De deklarerade värdena på energimärkningen mäts enligt de nödvändiga mätmetoderna (EN 60312-1).

lith

ned

nor

pol

por

rom

rus

slk

slv

suo

sve

tur

ukr

## Emniyet gereksinimleri ve uyarıları

Bu cihaz, güvenli şekilde kullanım ve oluşabilecek tehlikeler hakkında talimat verilerek gözetim altında veya bilgilendirmek şartıyla 8 yaş ve üzeri çocuklar ve fiziksel, duymasal veya zihinsel kapasitesi düşük veya bilgi ve deneyimi olmayan kişiler tarafından kullanılabilir.

**UYARI:** Turbo uç aksesuarı içinde, parçaların sıkışabileceği bir döner fırça bulunur. Bu aksesuarı lütfen dikkatle ve yalnızca belirtilen yüzeylerde kullanın. Sıkışan parçaları çıkarmadan veya fırçayı temizlemeden önce lütfen elektrikli süpürgeyi kapatın.

Çocukların, gerekli uyarılar yapılarak cihazla kesinlikle oynamaması sağlanmalıdır.

Cihazı temizlemeye veya bakımını yapmaya başlamadan önce daima fişini prizden çıkartın.

Elektrikli süpürgeyi asla filtreleri olmadan kullanmayın.

### Dikkat

Bu cihazda elektrik bağlantıları bulunmaktadır.

- Asla sıvı çekmek için kullanmayın.
- Temizlemek amacıyla asla herhangi bir sıvıya daldırmayın.
- Hortum düzenli olarak kontrol edilmeli ve hasar gördüğünde kullanılmamalıdır.

Yukarıda sayılanlar motora zarar verebilir; bu tür hasarlar garanti kapsamında değildir.

Elektrikli süpürge, yalnızca evde kullanım amaçlıdır.

### Elektrikli süpürgeyi aşağıdaki durumlarda/yerlerde asla kullanmayın:

- Yanıcı gazlar vb. yakını
- Keskin cisimler üzerinde
- Sıcak veya soğuk küller, yanık sigara izmaritleri, vb.
- Örn. alçı, beton, un gibi ince tozlar.

## Güç kablosu önlemleri

- Düzenli olarak fiş ve kablonun hasarlı olup olmadığını kontrol edin. Kablonun hasarlı olduğu durumlarda elektrikli süpürgeyi asla kullanmayın.
- Kablo hasar görürse, tehlikeli durumların engellenmesi açısından yetkili Electrolux servis merkezi tarafından değiştirilmesi gerekir. Elektrikli süpürge kablosu hasarları garanti kapsamında değildir.
- Elektrikli süpürgeyi asla kablosundan tutarak çekmeyin veya kaldırmayın.

*Bütün servis ve onarım işlemleri yetkili bir Electrolux servis merkezi tarafından yapılmalıdır.*

*Elektrikli süpürgeyi kuru bir yerde saklayın.*

### Tüketici bilgileri

Electrolux, cihazın uygun olmayan biçimde kullanılması veya kurcalanması nedeniyle oluşan hiçbir hasarın sorumluluğunu kabul etmez. Garanti ve tüketiciler için iletişim bilgileriyle ilgili olarak ambalajdaki Garanti Kitapçığına bakın.

Elektrikli süpürge veya Kullanım Talimatları ile ilgili yorumlarınız için lütfen [floorcare@electrolux.com](mailto:floorcare@electrolux.com) adresinden bize ulaşın.

### Sürdürülebilirlik politikası

Bu ürün, çevre üzerindeki etkileri göz önüne alınarak tasarlanmıştır. Tüm plastik parçalar, geri dönüştürme işlemleri dikkate alınarak işaretlenmiştir. Ayrıntılar için web sitemizi ziyaret edin: [www.electrolux.com](http://www.electrolux.com).

Ambalaj malzemesi çevre dostudur ve geri dönüştürülebilir.

Enerji etiketinde belirtilen değerler gerekli ölçüm yöntemlerine (EN60312-1) göre ölçülür.

## Вимоги техніки безпеки та попередження

Цей прилад може використовуватись дітьми старше 8 років та особами із зниженими фізичними, сенсорними або психічними можливостями чи недостатнім досвідом і знаннями лише під наглядом або після проведення інструктажу стосовно безпечного користування приладом та розуміння пов'язаних з цим ризиків.

**УВАГА:** Турбо-насадки оснащені щіткою, що обертається, в яку можуть потрапити сторонні предмети. Користуйтеся ними з обережністю та лише на призначених для цього поверхнях. Перш ніж видалити предмети, що потрапили на щітку, або перед очищенням щітки вимкніть пилосос.

Слідкуйте за тим, щоб діти не гралися з приладом.

Слідкуйте за тим, щоб прилад було від'єднано від джерела живлення перед чищенням або ремонтом.

У жодному разі не використовуйте пилосос без фільтрів.

### Увага!

Прилад містить електричні роз'єми.

- У жодному разі не збирайте рідину за допомогою пилососа.
- Не поміщайте в середину пилососа рідину для чищення.
- Шланг необхідно регулярно перевіряти і не використовувати в разі пошкодження.

Вищезгадане може призвести до серйозного пошкодження мотора, а таке пошкодження не покривається гарантією.

Пилосос призначено виключно для застосування в домашніх умовах.

### У жодному разі не використовуйте пилосос

- Поруч із газами, що легко займаються тощо;
- для прибирання гострих предметів;
- для збирання гарячої чи холодної золи, недопалків тощо;
- для збирання тонкодисперсного пилу, наприклад від штукатурки, бетону, або борошна.

## Попередження щодо шнура живлення

- Перевірте, чи не пошкоджено кабель та вилку. У жодному разі не використовуйте пилосос, якщо шнур живлення пошкоджено.
- Якщо шнур живлення пошкоджено, ремонт необхідно здійснювати лише в сервісному центрі Electrolux в цілях безпеки. Пошкодження шнура пилососа не підлягає гарантійному ремонту.
- Ніколи не тягніть та не піднімайте пилосос за шнур.

*Обслуговування та ремонт пилососа можуть виконувати лише авторизовані сервісні центри Electrolux.*

*Зберігайте пилосос у сухому місці.*

## Інформація для споживачів

Electrolux не несе жодної відповідальності за шкоду, спричинену внаслідок неналежного використання пилососа або самовільного внесення змін у конструкцію пилососа.

Докладніше про гарантію та контактну інформацію для користувачів див. гарантійний талон, доданого до упаковки.

Якщо ви маєте пропозиції щодо покращення пилососа або посібника з експлуатації, зв'яжіться з нами за електронною адресою [floorcare@electrolux.com](mailto:floorcare@electrolux.com).

## Політика захисту навколишнього середовища

За своєю конструкцією цей виріб безпечний для довкілля. Всі пластмасові частини призначені для повторного використання. Докладніше див. на веб-сайті: [www.electrolux.com](http://www.electrolux.com).

Матеріали упаковки є екологічно безпечними і можуть використовуватися для повторної переробки.

Значення, заявлені у маркуванні енергоефективності, виміряні відповідно до необхідних способів вимірювання (EN60312-1).

lith

ned

nor

pol

por

rom

rus

slk

slv

suo

sve

tur

ukr

eng

fra

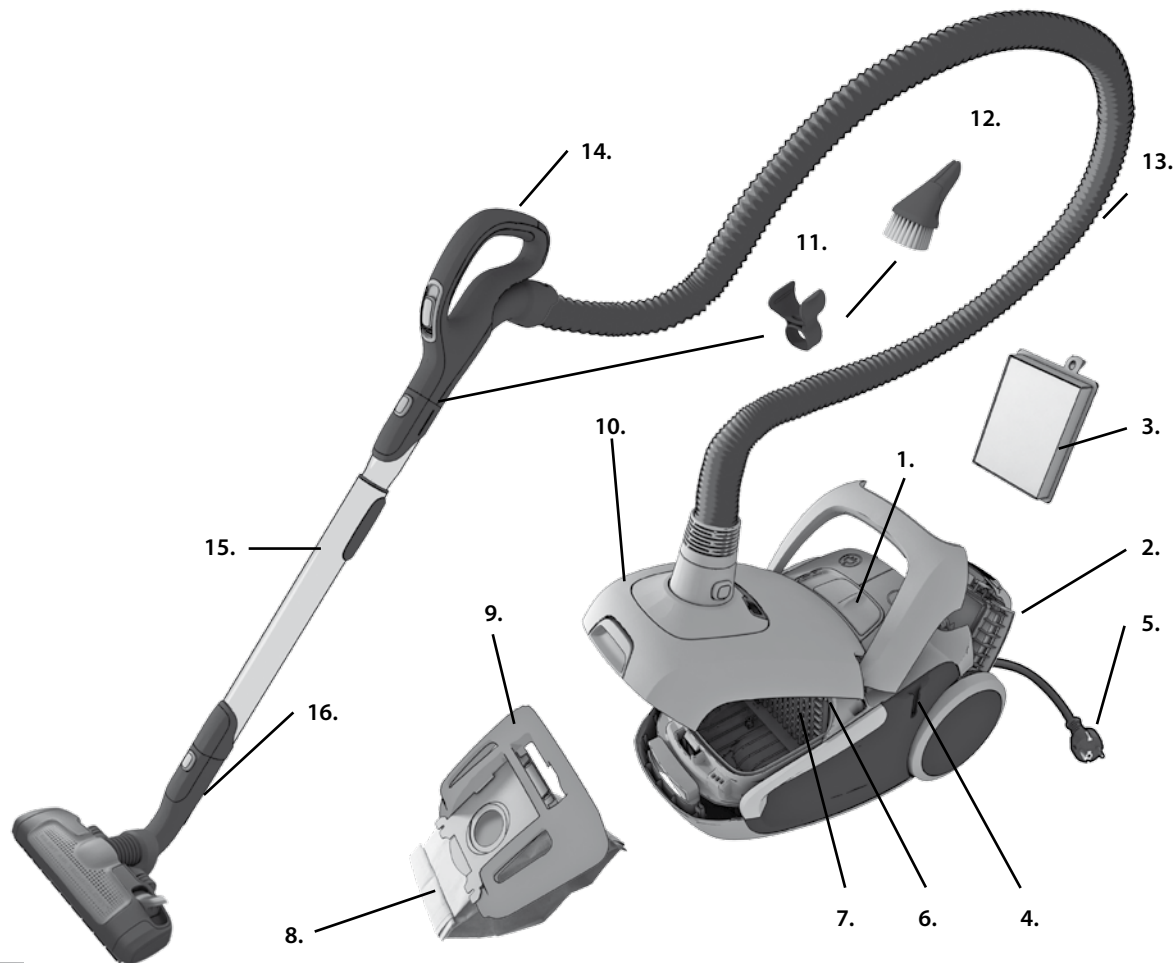

17.



18.



19.



20.



21.



22.



23.



25.\*



24.\*



26.\*



## English

**Before starting**

- Unpack your UltraSilencer model and the accessory system and check that all accessories are included.\*
- Read the User Manual carefully.
- Pay special attention to the Safety advice chapter.

*Enjoy your Electrolux UltraSilencer!*

**Table of contents:**

Safety advice .....	8
Consumer information and sustainability policy .....	8
How to use the vacuum cleaner .....	38-39
Tips on how to get the best results .....	40-42
Replacing the dust bag .....	42-43
Replacing the filters .....	44-45
Cleaning the AeroPro nozzle and changing the battery in remote handle .....	46-47
Troubleshooting .....	47

**Description of your UltraSilencer:**

- 1 Display (see the specified versions later)
- 2 Exhaust filter lid
- 3 Exhaust filter
- 4 Parking slot
- 5 Power cord
- 6 Motor filter
- 7 Motor filter holder
- 8 s-bag®
- 9 s-bag® holder
- 10 Dust compartment cover
- 11 Accessory clip
- 12 AeroPro 3in1 nozzle
- 13 AeroPro hose
- 14 AeroPro handle (see the specified versions below)
- 15 AeroPro telescopic tube
- 16 Parking clip
- 17 Display for models with manual control\*
- 18 Display for models with +/- control\*
- 19 Display for models with remote control\*
- 20 AeroPro Classic handle\*
- 21 AeroPro Ergo handle\*
- 22 AeroPro Remote Control handle\*
- 23 AeroPro Silent nozzle
- 24 AeroPro Turbo nozzle\*
- 25 AeroPro Mini Turbo nozzle\*
- 26 AeroPro Parketto nozzle\*

\* Accessories may vary from model to model.

## Français

**Avant de commencer**

- Déballez votre aspirateur UltraSilencer ainsi que le système d'accessoires AeroPro pour vérifier que tous les accessoires sont bien inclus.\*
- Lire les instructions d'utilisation.
- Le chapitre Consignes de sécurité doit être lu avec attention particulière.

*Electrolux UltraSilencer pour un nettoyage plus efficace!*

**Table des matières:**

Consignes de sécurité.....	9
Informations consommateur et appareil en fin de vie .....	9
Comment utiliser cet aspirateur .....	38-39
Astuces pour un résultat impeccable .....	40-42
Remplacement du sac à poussière .....	42-43
Remplacement des filtres .....	44-45
Nettoyage du suceur AeroPro et changement de la pile logée dans la poignée télécommande .....	46-47
Gestion des pannes.....	47

**Description de votre UltraSilencer:**

- 1 Tableau de commandes (voir les différentes versions spécifiées ci-dessous)
- 2 Grille du filtre de sortie d'air
- 3 Filtre de sortie d'air
- 4 Parking horizontal
- 5 Cordon d'alimentation
- 6 Filtre moteur
- 7 Grille de filtre moteur
- 8 Sac à poussière s-bag®
- 9 Support du sac à poussière s-bag®
- 10 Couvercle du compartiment à poussière
- 11 Clip de fixation de l'accessoire
- 12 Accessoire 3in1 AeroPro
- 13 Flexible AeroPro
- 14 Poignée du flexible AeroPro (les différentes versions spécifiées ci-après)
- 15 Tube télescopique AeroPro
- 16 Clip de rangement pour le parking horizontal ou vertical
- 17 Tableau de commandes des modèles à commande manuelle\*
- 18 Tableau de commandes des modèles à commande +/- \*
- 19 Tableau de commandes des modèles à télécommande\*
- 20 Poignée AeroPro classique\*
- 21 Poignée AeroPro ergonomique\*
- 22 Poignée télécommande AeroPro\*
- 23 Suceur/brosse AeroPro Silent
- 24 Suceur/brosse AeroPro Turbo\*
- 25 Suceur/brosse AeroPro Mini Turbo\*
- 26 Suceur/brosse spéciale sols durs/parquets AeroPro\*

\* Suivant les modèles.

eng

fra



eng

1. Open the dust compartment cover. **Check that the s-bag® is in place.**

fra

1. Ouvrez le couvercle du compartiment à poussière. **Vérifiez que le sac à poussière s-bag® est bien en place.**



2. **Insert the hose** (to remove it, press the lock buttons and pull the hose out). Insert the hose into the hose handle until the catches click to engage (press the catches to release the hose).

2. **Insérez le flexible** (pour le désassembler, appuyez sur les boutons de verrouillage et tirez sur le flexible). Introduire le flexible dans la poignée du flexible jusqu'à ce que les cliquets s'enclenchent (appuyez sur les cliquets pour dégager le flexible).

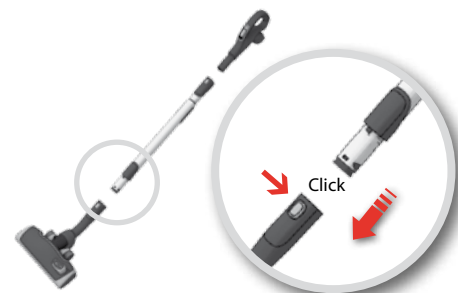

3. **Attach the telescopic tube to the floor nozzle** (to remove it, press the lock button and pull the nozzle off).

3. **Raccordez le tube télescopique au suceur pour sols** (pour le désassembler, appuyez sur la touche de verrouillage et tirez sur le suceur).

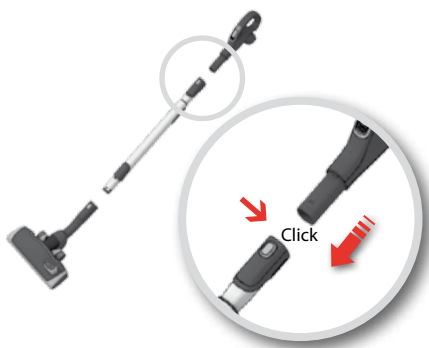

4. **Attach the telescopic tube to the floor nozzle** (to remove it, press the lock button and pull the nozzle off).

4. **Raccordez le tube télescopique à la poignée du flexible** (pour le désassembler, appuyez sur le bouton de verrouillage et tirez sur la poignée du flexible).

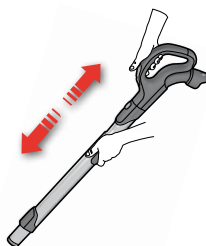

5. **Adjust the telescopic tube** by holding the lock with one hand and pulling the handle with the other hand.

5. **Pour régler le tube télescopique**, tenez le verrouillage d'une main et tirez la poignée de l'autre main.



6. **Pull out the power cord and plug it into the mains.**

6. **Tirez sur le cordon d'alimentation et branchez-le sur le secteur.**



7. **Switch on/off the vacuum cleaner** by pushing the ON/OFF button.

7. **Pour mettre en marche et arrêter l'aspirateur**, appuyez sur la pédale marche/arrêt.



8. **Models with remote control** can also be operated by the ON/OFF button on the handle.\*

8. **Il est également possible de faire fonctionner les modèles à télécommande** à l'aide du bouton 0 / 1 (marche/arrêt) présent sur la poignée.\*

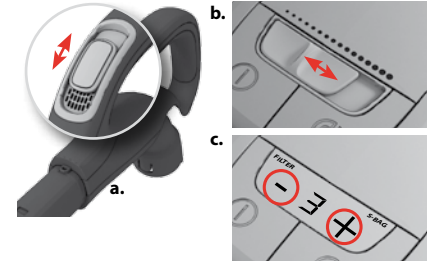

9. **Adjust suction power** (depending on model):

**a.** Use the suction control on the handle to quickly reduce the airflow. **b.** Use the slider on the cleaner to adjust suction power. **c.** Use the + or - button on the cleaner to adjust suction power.\*

9. **Réglez la puissance d'aspiration** (suivant les modèles): **a.** Réduisez rapidement le flux d'air à l'aide du bouton-poussoir se trouvant sur la poignée. **b.** Réglez la puissance d'aspiration à l'aide du bouton-poussoir se trouvant sur l'aspirateur. **c.** Réglez la puissance d'aspiration à l'aide du bouton à bascule +/-.\*



10. **Adjust suction power** (models with remote control): To regulate manually, press "-" button (minimum) or "+" button (maximum).\*

10. **Réglez la puissance d'aspiration** (modèles à télécommande): Pour effectuer le réglage manuel, appuyez sur les boutons "-" (minimum) ou "+" (maximum).\*



11. After vacuuming, **rewind the cable** by pressing the **REWIND button**.

11. Après utilisation, **enroulez le cordon d'alimentation en appuyant la pédale de l'enrouleur**.



1. See the reference numbers below to find an optimal performance.  
(1 = MIN, 5 = MAX)

2. Follow the numbers for optimal performance.

1. Reportez-vous aux numéros de référence ci-dessous afin d'optimiser les performances de l'appareil. (1 = MIN, 5 = MAX)

2. Pour optimiser les performances de l'appareil, suivez les numéros.

eng

fra

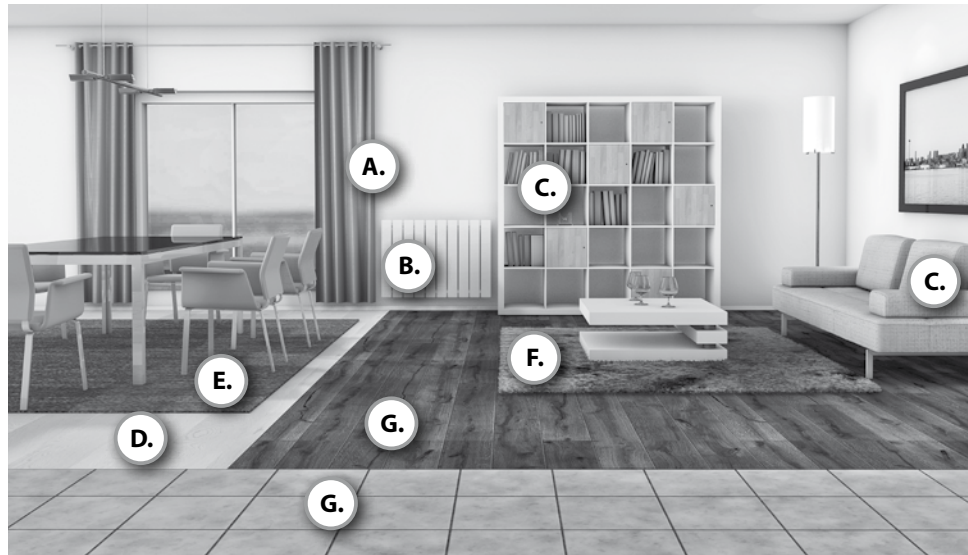



**A.**



**3in1**



**B.**



**3in1**



**C.**



**3in1**



**D.**

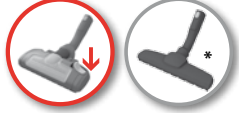

Floors without crevices such as linoleum and parquet  
Sols lisses sans fentes, sans joints



**E.**



**F.**



15 mm



**G.**



Tiles and hard floors with crevices  
Carrelages ou sols durs avec fentes ou joints



 = Recommended  
Recommandée

eng  
fra

Parking positions / Positions de parking



1. A practical parking position (and at the same time backsaving feature) when you pause during cleaning.

1. Position «parking» horizontal pratique (qui vous évite de vous baisser) pour un arrêt momentané du nettoyage.

2. A parking position that makes it easy to carry and store the vacuum cleaner.

2. Position «parking» vertical facilitant le transport et le rangement de l'aspirateur.

eng

fra

Replacing the dust bag / Remplacement du sac à poussière

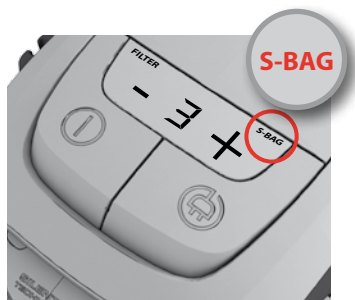

1. **Models with digital display:**  
Change the dust bag when the s-bag® indicator is illuminated.\*

1. **Modèles avec témoins lumineux:**  
Le sac à poussière doit être remplacé lorsque le témoin lumineux s-bag® est allumé.\*

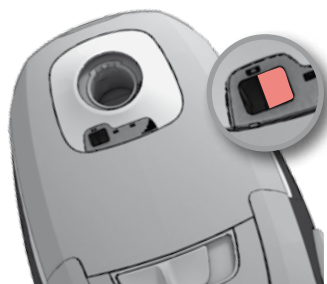

2. **Models with mechanical indicator:**  
The dust bag, s-bag®, must be replaced at the latest when the indicator window is completely red. Read with the nozzle lifted up.\*

2. **Modèles avec témoin mécanique:**  
Le sac à poussière s-bag® doit être remplacé au plus tard lorsque la fenêtre témoin est rouge. La vérification doit toujours se faire le suceur soulevé du sol.\*



3. **Open the dust compartment cover.**

3. **Ouvrez le couvercle du compartiment du sac à poussière.**



4. Lift out the s-bag® holder.

4. Retirez le support du sac à poussière s-bag®.

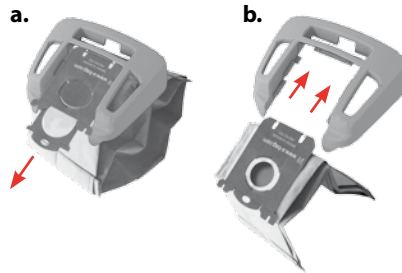

5. a) Pull the cardboard to remove the s-bag® from the insert. This automatically seals the s-bag® and prevents dust leaking out.  
b) Insert a new s-bag® by pushing the cardboard right into the end of the groove in the insert.

5. a) Tirez sur la partie cartonnée pour retirer le sac à poussière s-bag® du support de fixation. Le sac à poussière s-bag® se ferme alors automatiquement, ce qui empêche la poussière de se diffuser dans l'air.  
b) Insérez un nouveau sac à poussière s-bag® en poussant la partie cartonnée bien au fond du rail du support de fixation.



6. Place the dust bag holder back into the dust compartment and close the lid.

6. Remettre en place le support de fixation du sac à poussière dans le compartiment du sac à poussière et fermez le couvercle.

Always change the s-bag® when the indicator signal is illuminated even if the s-bag® is not full (it may be blocked), and always after using carpet cleaning powder. Use only Electrolux original synthetic s-bags®.

[www.s-bag.com](http://www.s-bag.com)

Remplacez toujours le sac à poussière s-bag® lorsque le témoin est allumé, même si celui-ci n'est pas plein (il peut être colmaté), et toujours après utilisation d'une poudre de nettoyage pour moquettes. Utilisez exclusivement des sacs à poussière synthétiques s-bag® originaux Electrolux.

[www.s-bag.com](http://www.s-bag.com)





**1. Models with digital display:**

Replace/clean\* the exhaust filter when the "filter" indicator is illuminated.

\*Washable filters only

**1. Modèles à écran numérique:**

Remplacez/nettoyez\* le filtre de sortie d'air lorsque le témoin lumineux «filter» est allumé.

\*Filtres lavables uniquement

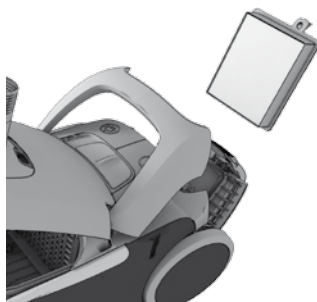

**2. Models with mechanical suction power control:**

Replace/clean\* the exhaust filter at every fifth replacement of the dust bag (s-bag\*).

**2. Modèles à réglage mécanique de la puissance**

**d'aspiration:** Remplacez/nettoyez le filtre de sortie d'air tous les cinq changements du sac à poussière (s-bag\*).



**3. Open the filter lid** by pushing the two buttons simultaneously under the handle. Use Electrolux original filters: EFH 12W/EFS 1W.

**3. Ouvrez le couvercle du filtre** en appuyant simultanément sur les deux boutons se trouvant sous la poignée. Utilisez les filtres originaux Electrolux : EFH 12W/EFS 1W.

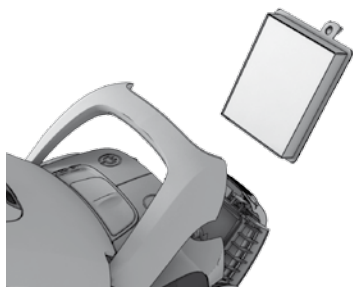

**4. Lift out the filter and check the color of the frame:**

**Green: must be replaced with a new filter** (non-washable filter).

**Blue: replace with a new filter or clean it, see step 5** (washable filter).

**4. Retirez le filtre et vérifiez la couleur du cadre:**

**Vert: doit être remplacé par un filtre neuf** (filtre non lavable).

**Bleu: remplacez-le par un filtre neuf ou nettoyez-le, reportez-vous au paragraphe 5** (filtre lavable).

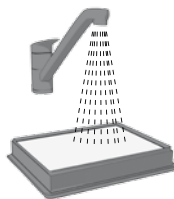

**5. Cleaning the washable exhaust filter:**

Rinse the inside (dirty side) in lukewarm tap water. Tap the filter frame gently to remove the water. Repeat the process four times.

**5. Lavage du filtre de sortie d'air lorsqu'il est lavable:**

Rincez l'intérieur (côté sale) du filtre à l'eau tiède du robinet. Tapotez le cadre du filtre pour éliminer l'eau superflue. Répétez l'opération quatre fois.

**Note:**

Do not use cleaning agents and avoid touching the filter surface. **Let the filter dry completely (at least 12 hours in room temperature) before putting it back!** We also recommend changing the washable filter at least once a year or when it is very dirty or damaged.

**Remarque:**

N'utilisez pas de produits de nettoyage et évitez de toucher la surface du filtre. **Assurez-vous que le filtre est complètement sec (minimum 12 h à température ambiante) avant de le replacer dans l'aspirateur!** En outre, il est recommandé de remplacer le filtre lavable au moins une fois par an ou dès lors qu'il est sale ou endommagé.



6. When the filter has been replaced, the **filter lid can be pushed back** until the two buttons click in.

6. Une fois le filtre remplacé, repoussez **la grille du filtre** jusqu'à l'enclenchement des deux boutons.



7. **If the filter lid comes loose**, restore by positioning the two hinges at the bottom and push the filter lid back until both of the two buttons click in.

7. **Si la grille du filtre est complètement détachée**, refixez-la en positionnant les deux charnières en bas et en la repoussant jusqu'à l'enclenchement des deux boutons.

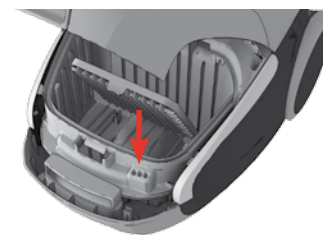

8. **Replace or wash the motor filter when dirty or after every 5th s-bag.** Push the filter holder down and pull it out. Exchange the filter or wash it, see step 9.

8. **Remplacez ou lavez le filtre moteur si celui-ci est sale ou lorsque le s-bag a été remplacé 5 fois.** Poussez la grille du filtre vers le bas et retirez le filtre. Changez le filtre ou lavez-le (voir étape 9).



9. **Rinse the sponge filter in lukewarm tap water.**

9. **Rincez le filtre éponge à l'eau tiède.**

**Note:**

Do not use cleaning agents and avoid touching the filter surface. **Let the filter dry completely (at least 12 hours in room temperature) before putting it back!** We also recommend changing the washable filter at least once a year or when it is very dirty or damaged.

**Remarque:**

N'utilisez pas de produits de nettoyage et évitez de toucher la surface du filtre. **Assurez-vous que le filtre est complètement sec (minimum 12 h à température ambiante) avant de le replacer dans l'aspirateur!** En outre, il est recommandé de remplacer le filtre lavable au moins une fois par an ou dès lors qu'il est sale ou endommagé.

eng

fra

## Cleaning the AeroPro Silent nozzle / Nettoyage de suceur AeroPro Silent

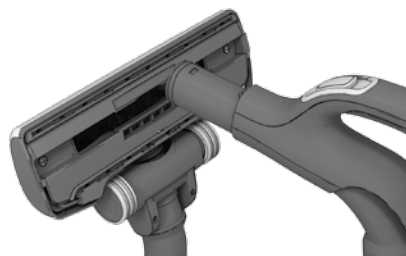

- 1.** Disconnect the nozzle from the tube.  
Use the hose handle to clean the nozzle.



- 2. If the wheels are stuck,** clean them by removing the wheel cap with a small screwdriver.



- 3.** Unscrew the wheel axis and clean all parts.  
Refit in reverse order.

- 1.** Enlevez le suceur du tube.  
Pour nettoyer la brosse, utilisez la poignée du flexible.

- 2. Si les roues sont bloquées,** nettoyez-les en retirant leur cache à l'aide d'un petit tournevis.

- 3.** Dévissez l'axe de la roue et nettoyez toutes les pièces.  
Remontez ensuite dans l'ordre inverse.

## Cleaning the AeroPro Turbo and Mini Turbo nozzles / Nettoyage des suceurs AeroPro Turbo et Mini Turbo



- 1. Cleaning the Turbo nozzles** (*certain models only*):  
Disconnect the nozzle from the vacuum cleaner tube and remove entangled threads, etc., by snipping them away with scissors.  
Use the hose handle to clean the nozzle.\*
- 1. Nettoyage des suceurs Turbo** (*suivant les modèles*):  
Retirez le suceur du tube de l'aspirateur, puis enlevez les fils emmêlés ou autres en les coupant avec des ciseaux. Utilisez la poignée du flexible pour nettoyer la brosse.\*



1. **Change battery when** light indicator is not responding when pressing a button.\*

1. **Remplacez la pile si** aucun témoin lumineux ne s'allume lorsque vous appuyez sur les boutons.\*

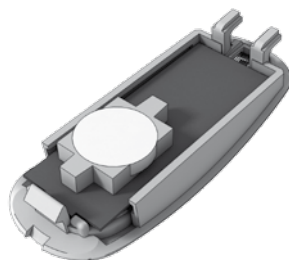

2. Use only LITHIUM CR2032 batteries. Batteries must be removed from the appliance before it is scrapped. They are to be disposed of safely.\*

2. Utilisez uniquement des piles de type LITHIUM CR2032. La pile doit être retirée de l'appareil avant que ce dernier ne soit jeté pour un recyclage en toute sécurité.\*

## Troubleshooting

### The vacuum cleaner does not start

- Check that the cable is connected to the mains.
- Check that the plug and cable are not damaged.
- Check for a blown fuse.
- Check if the battery indicator lamp responds (certain models only).

### The s-bag® indicator light is illuminated (only in specific models)

- Check if the s-bag® is full or blocked.
- If you have already changed the s-bag®, change the motor filter.

### The filter indicator light is illuminated (only in specific models)

- Change the exhaust filter.

### The cleaner stops

The cleaner might be overheated; disconnect it from the mains; check if the nozzle, tube or hose are blocked. Let the cleaner cool down for 30 minutes before plugging it in again. If the cleaner still does not work, contact an authorized Electrolux service centre.

### Clearing the hose

Clear the hose by gently squeezing it. However, be careful in case the obstruction has been caused by glass or needles caught inside the hose.

*Note: The warranty does not cover any damage to the hose caused by cleaning it.*

### Water has been sucked into the vacuum cleaner

It will be necessary to replace the motor at an authorized Electrolux service centre. Damage to the motor caused by the penetration of water is not covered by the warranty.

If you encounter any further problems, please contact an authorized Electrolux service centre.

## Gestion des pannes

### L'aspirateur ne se met pas en marche

- Vérifiez que le câble est branché au secteur.
- Vérifiez que la prise et le câble ne sont pas endommagés.
- Vérifiez qu'aucun fusible n'a sauté.
- Vérifiez que le témoin des piles fonctionne (suivant les modèles).

### Le témoin lumineux du sac à poussière s-bag® est allumé (suivant les modèles)

- Vérifiez si le sac à poussière s-bag® est plein ou colmaté.
- Si vous avez déjà remplacé le sac à poussière s-bag®, remplacez le filtre moteur.

### Le témoin lumineux du filtre est allumé (suivant les modèles)

- Remplacez le filtre de sortie d'air.

### L'aspirateur s'arrête

Surchauffe potentielle de l'appareil : débranchez-le du secteur ; vérifiez si le suceur, le tube ou le flexible sont obstrués. Laissez l'appareil refroidir pendant 30 minutes avant de le brancher à nouveau. Si l'appareil ne fonctionne toujours pas, contactez un Centre Service Agréé Electrolux.

### Débouchage du flexible

Débouchez le flexible en appuyant sur ce dernier. Cependant, restez vigilant car l'obstruction peut avoir été provoquée par du verre ou des aiguilles coincées dans le flexible.

*Remarque : la garantie ne couvre pas les dommages portés au flexible lors de son nettoyage.*

### De l'eau ou des liquides ont été aspirés

Le moteur doit être remplacé par un Centre Service Agréé Electrolux. Les dommages portés au moteur par l'aspiration de liquides ne sont pas couverts par la garantie.

Pour tout autre problème, contactez un Centre Service Agréé Electrolux.

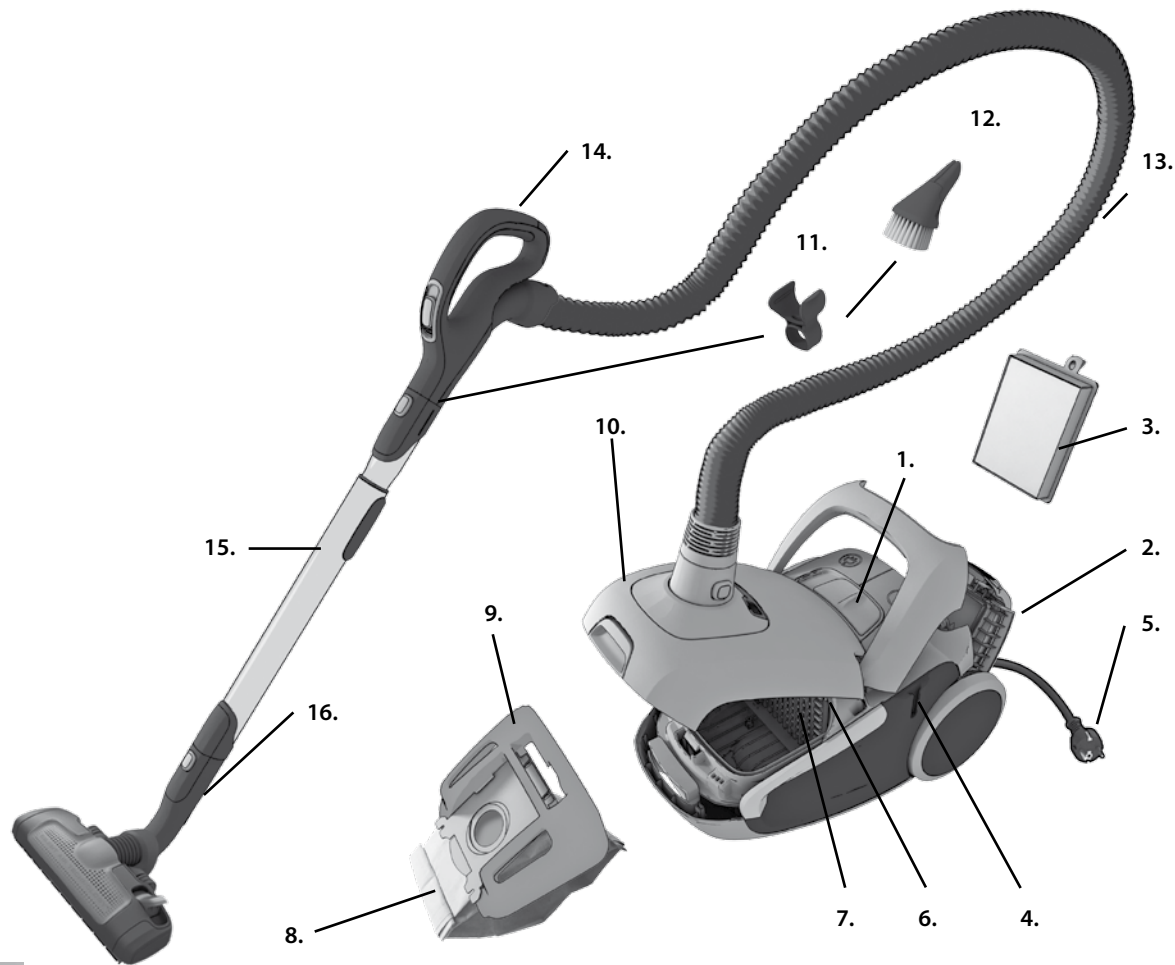



**Описание на вашия UltraSilencer:**

- 1 Дисплей (вж. определените версии по-долу)
- 2 Капак на изходящия филтър
- 3 Изходящ филтър
- 4 Отвор за застопоряване за пауза
- 5 Захранващ кабел
- 6 Филтър на електродвигателя
- 7 Държач на филтъра на двигателя
- 8 S-bag\*
- 9 Държач на S-bag\*
- 10 Капак на отделението за торбичката за прах
- 11 Скоба за принадлежности
- 12 Накрайник AeroPro 3in1
- 13 Маркуч AeroPro
- 14 Дръжка AeroPro (вж. определените версии по-нататък)
- 15 Телескопична тръба AeroPro
- 16 Държач за застопоряване за пауза
- 17 Дисплей за модели с ръчно управление\*
- 18 Дисплей за модели с + - управление\*
- 19 Дисплей за модели с дистанционно управление\*
- 20 Дръжка AeroPro Classic\*
- 21 Дръжка AeroPro Ergo\*
- 22 Дръжка AeroPro с дистанционно управление\*
- 23 Дюза AeroPro Сайлент
- 24 Накрайник AeroPro турбо четка\*
- 25 Дюза AeroPro Мини Турбо\*
- 26 Накрайник AeroPro Parketto\*

**Beskrivelse af UltraSilencer:**

- 1 Display (se bestemte versioner i nedenstående)
- 2 Udsugningsfilterlåg
- 3 Udsugningsfilter
- 4 Opbevaringsrille
- 5 Strø姆ledning
- 6 Motorfilter
- 7 Motorfilterholder
- 8 S-bag\*
- 9 S-bag\*-holder
- 10 Låg til støvsugerposerum
- 11 Tilbehørs-klemme
- 12 AeroPro 3in1-mundstykke
- 13 AeroPro-slange
- 14 AeroPro-håndtag (se bestemte versioner senere)
- 15 AeroPro-teleskopror
- 16 Opbevaringsklemme
- 17 Display på modeller med manuel justering\*
- 18 Display på modeller med +/- justering\*
- 19 Display på modeller med fjernbetjening\*
- 20 AeroPro Classic-håndtag\*
- 21 AeroPro Ergo-håndtag\*
- 22 AeroPro-håndtag med fjernbetjening\*
- 23 AeroPro Silent mundstykke
- 24 AeroPro Turbo Brush-mundstykke\*
- 25 AeroPro Mini turbomundstykke\*
- 26 AeroPro Parketto-mundstykke\*

**Descripción de la UltraSilencer:**

- 1 Pantalla (consulte las versiones especificadas a continuación)
- 2 Tapa del filtro de salida de aire
- 3 Filtro de salida de aire
- 4 Ranura de parada
- 5 Cable de alimentación
- 6 Filtro del motor
- 7 Soporte del filtro del motor
- 8 S-bag\*
- 9 Soporte de S-bag\*
- 10 Tapa del compartimento para el polvo
- 11 Pinza para accesorios
- 12 Boquilla 3 en 1 AeroPro
- 13 Tubo flexible AeroPro
- 14 Asa AeroPro (consulte las versiones especificadas más adelante)
- 15 Tubo telescópico AeroPro
- 16 Pinza de parada
- 17 Pantalla para modelos con control manual\*
- 18 Pantalla para modelos con control +/-\*
- 19 Pantalla para modelos con mando a distancia\*
- 20 Asa clásica AeroPro\*
- 21 Asa ergonómica AeroPro\*
- 22 Asa con mando a distancia AeroPro\*
- 23 Cepillo AeroPro Silent
- 24 Boquilla para cepillo turbo AeroPro\*
- 25 Cepillo AeroPro Mini Turbo\*
- 26 Boquilla parketto AeroPro\*

**Opis UltraSilencer:**

- 1 Prikaz (niže pogledajte određene inačice)
- 2 Poklopac ispušnog filtra
- 3 Ispušni filter
- 4 Ležište za učvršćivanje
- 5 Električni kabel
- 6 Filter motora
- 7 Držač filtra motora
- 8 Vrećica s-bag\*
- 9 Držač vrećice s-bag\*
- 10 Poklopac spremnika za prašinu
- 11 Spojnica s dodacima
- 12 Sapnica AeroPro 3in1
- 13 Crijevo AeroPro
- 14 Ručka AeroPro (određene inačice pogledajte dalje)
- 15 Teleskopska cijev AeroPro
- 16 Kvačica za učvršćivanje
- 17 Zaslon modela s ručnim upravljanjem\*
- 18 Zaslon modela s +/- upravljanjem\*
- 19 Zaslon modela s daljinskim upravljanjem\*
- 20 Ručka AeroPro Classic\*
- 21 Ručka AeroPro Ergo\*
- 22 Ručka s daljinskim upravljanjem AeroPro\*
- 23 AeroPro Silent četka
- 24 Sapnica AeroPro Turbo Brush\*
- 25 AeroPro Mini Turbo četka\*
- 26 Sapnica AeroPro Parketto\*

**Beschreibung Ihres UltraSilencer:**

- 1 Anzeige (siehe unten Versionsliste)
- 2 Abdeckung des Abluftfilters
- 3 Abluftfilter
- 4 Parkaufnahme
- 5 Netzkabel
- 6 Motorfilter
- 7 Motorfilterhalterung
- 8 S-bag\*
- 9 S-bag\* Halter
- 10 Abdeckung für Staubbeutelfach
- 11 Zubehör-Clip
- 12 AeroPro 3in1-Düse
- 13 AeroPro-Schlauch
- 14 AeroPro-Griff (siehe angegebene Versionen weiter unten)
- 15 AeroPro-Teleskoprohr
- 16 Park-Clip
- 17 Anzeige bei Modellen mit manueller Steuerung\*
- 18 Anzeige bei Modellen mit Plus-Minus-Steuerung\*
- 19 Anzeige nur bei Modellen mit Fernsteuerung\*
- 20 AeroPro Classic-Griff\*
- 21 AeroPro Ergo-Griff\*
- 22 AeroPro-Fernsteuergriff\*
- 23 AeroPro Silent Düse
- 24 AeroPro-Turbobürste\*
- 25 AeroPro Mini-Turbodüse\*
- 26 AeroPro Parketto-Düse\*

**UltraSilencer kirjeldus:**

- 1 Ekraan (täpsustatud versioone vaadake altpoolt)
- 2 Väljalaskefiltri kaas
- 3 Väljalaskefilter
- 4 Seisusupa
- 5 Toitejuhe
- 6 Mootorifilter
- 7 Mootorifiltri hoidik
- 8 S-bag\*
- 9 S-bagi\* hoidik
- 10 Tolmukambri kate
- 11 Tarvikute klamber
- 12 AeroPro kolm ühes otsak
- 13 AeroPro voolik
- 14 AeroPro käepide (täpsustatud versioone vaadake altpoolt)
- 15 AeroPro teleskooportu
- 16 Seisuklamber
- 17 Kaugjuhtimisega\* mudeli näidik
- 18 Nuppude +/- abil juhtimisega\* mudeli näidik
- 19 Kaugjuhtimisega\* mudeli näidik
- 20 AeroPro Classic käepide\*
- 21 AeroPro Ergo käepide\*
- 22 AeroPro kaugjuhtimiskäepide\*
- 23 AeroPro Silent otsik
- 24 AeroPro turbohari\*
- 25 AeroPro Mini Turbo otsik\*
- 26 AeroPro Parketto otsak\*

**Popis vašeho přístroje UltraSilencer:**

- 1 Displej (viz konkrétní modely níže)
- 2 Víko výstupního filtru
- 3 Výstupní filtr
- 4 Otvar pro odkládání vysavače
- 5 Přívodní šňůra
- 6 Motorový filtr
- 7 Držák na motorový filtr
- 8 Prachový sáček S-bag\*
- 9 Držák prachového sáčku S-bag\*
- 10 Kryt přihrádky na prachový sáček
- 11 Spóna na příslušenství
- 12 Hubice systému AeroPro 3in1
- 13 Hadice AeroPro
- 14 Rukojeť AeroPro (viz konkrétní modely níže)
- 15 Teleskopická trubice AeroPro
- 16 Uchyt pro odkládání
- 17 Displej pro modely s ručním ovládním\*
- 18 Displej pro modely s ovládním +/-
- 19 Displej pro modely s dálkovým ovládním\*
- 20 Rukojeť AeroPro Classic\*
- 21 Rukojeť AeroPro Ergo\*
- 22 Rukojeť AeroPro s dálkovým ovládním\*
- 23 Hubice AeroPro Silent
- 24 Hubice AeroPro Turbo Brush\*
- 25 Hubice AeroPro Mini Turbo\*
- 26 Hubice AeroPro Parketto\*

**مواصفات UltraSilencer:**

- 1 شاشة عرض رقمية
- 2 غطاء فلتر الغبار
- 3 فلتر الغبار
- 4 فتحة الانتظار
- 5 سلك كهربائي
- 6 فلتر الموتور
- 7 حامل لفلتر الموتور
- 8 كيس غبار S\*
- 9 حامل كيس غبار S\*
- 10 غطاء حاوية الغبار
- 11 مشبك لتخزين الملحقات
- 12 فوهة AeroPro 3in1
- 13 خرطوم الشفط AeroPro
- 14 مقبض AeroPro
- 15 أنبوب شفط الانتظار
- 16 مشبك وضع الانتظار
- 17 شاشة لموديلات التحكم اليدوي\*
- 18 شاشة لموديلات التحكم الرقمي +/-\*
- 19 شاشة لموديلات التحكم بالريموت كونترول\*
- 20 مقبض AeroPro كلاسيك\*
- 21 مقبض AeroPro Ergo\*
- 22 مقبض AeroPro بريموت كونترول\*
- 23 فوهة AeroPro صامتة\*
- 24 فوهة AeroPro تيربو\*
- 25 فوهة AeroPro ميني تيربو\*
- 26 فوهة AeroPro Parketto\*

**Опис усисивача UltraSilencer:**

- 1 Дисплеј (у наставку је наведена спецификација верзија)
- 2 Поклопац за издувни филтер
- 3 Издувни филтер
- 4 Отвор за причвршћивање
- 5 Кабл за напајање
- 6 Филтер мотора
- 7 Држач филтера мотора
- 8 Кеса за праšину s-bag\*
- 9 Држач кесе за праšину s-bag\*
- 10 Поклопац одељка за праšину
- 11 Штипаљка за наставке
- 12 Наставак AeroPro 3in1
- 13 Крево AeroPro
- 14 Дршка AeroPro (у наставку је наведена спецификација верзија)
- 15 Телескопска цев AeroPro
- 16 Хватаљка за причвршћивање
- 17 Дисплеј на моделима са ручним командама\*
- 18 Дисплеј на моделима са дугмади +/- и\*
- 19 Дисплеј на моделима са даљинским командама\*
- 20 Дршка AeroPro Classic\*
- 21 Дршка AeroPro Ergo\*
- 22 Дршка AeroPro са даљинским командама\*
- 23 Папучица AeroPro Silent
- 24 Турбо четка AeroPro\*
- 25 Мини турбо четка AeroPro\*
- 26 Папучица AeroPro Parketto\*

bul

cro

cze

dan

de

ara

esp

est

srp

gre

hun

ita

latv

**Περιγραφή της UltraSilencer:**

- 1 Οθόνη (δείτε παρακάτω τις συγκεκριμένες εκδόσεις)
- 2 Καπάκι φίλτρου εξαγωγής
- 3 Φίλτρο εξαγωγής
- 4 Υποδοχή στάθμευσης
- 5 Καλώδιο τροφοδοσίας
- 6 Φίλτρο κινητήρα
- 7 Θήκη φίλτρου κινητήρα
- 8 Σακούλα S-bag\*
- 9 Θήκη σακούλας S-bag\*
- 10 Κάλυμμα θήκης σκόνης
- 11 Κλιπ εξαρτήματος
- 12 Ακροφύσιο AeroPro 3in1
- 13 Εύκαμπτος σωλήνας AeroPro
- 14 Χειρολαβή AeroPro (δείτε στη συνέχεια τις συγκεκριμένες εκδόσεις)
- 15 Τηλεσκοπικός σωλήνας AeroPro
- 16 Κλιπ στάθμευσης
- 17 Οθόνη για μοντέλα με χειροκίνητο έλεγχο\*
- 18 Οθόνη για μοντέλα με + - έλεγχο\*
- 19 Οθόνη για μοντέλα με τηλεχειριστήριο\*
- 20 Χειρολαβή AeroPro Classic\*\*
- 21 Χειρολαβή AeroPro Ergo\*
- 22 Χειρολαβή με τηλεχειριστήριο AeroPro\*
- 23 Ακροφύσιο AeroPro Silent\*
- 24 Ακροφύσιο AeroPro Turbo Brush\*\*
- 25 Ακροφύσιο Mini Turbo AeroPro\*
- 26 Ακροφύσιο AeroPro Parketto\*\*

**Az UltraSilencer felszerelése:**

- 1 Kijelző (a megfelelő típusok felsorolását lásd alább)
- 2 Kimeneti szűrő fedele
- 3 Kimeneti szűrő
- 4 Csörgőzítő hely
- 5 Hálózati tápkábel
- 6 Motorszűrő
- 7 Motorszűrő tartója
- 8 S-bag\* porzsák
- 9 S-bag\* porzsák tartója
- 10 Porzsáktartó rekesz fedele
- 11 Tartozékartó
- 12 AeroPro 3 az 1-ben szivőfej
- 13 AeroPro gégecső
- 14 AeroPro fogantyú (a megfelelő típusok felsorolását lásd a későbbiekben alább)
- 15 AeroPro teleszkópos cső
- 16 Csörgőzítő bilincs
- 17 Kijelző a kézi vezérlésű típusokon\*
- 18 Kijelző a „+ -” vezérlésű típusokon\*
- 19 Kijelző a távirányítású típusokon\*
- 20 AeroPro klasszikus fogantyú\*
- 21 AeroPro ergonomikus fogantyú\*
- 22 AeroPro távirányítású fogantyú\*
- 23 AeroPro Silent szivőfej
- 24 AeroPro Turbo Brush szivőfej\*
- 25 AeroPro Mini turbószivőfej\*
- 26 AeroPro parkettaszivőfej\*

**Descrizione dell'UltraSilencer:**

- 1 Display (vedere le versioni specificate di seguito)
- 2 Coperchio del filtro in uscita
- 3 Filtro in uscita
- 4 Fessura per l'aggancio di "parcheggio"
- 5 Cavo di alimentazione
- 6 Filtro motore
- 7 Supporto del filtro motore
- 8 Sacchetto s-bag\*
- 9 Supporto per sacchetto s-bag\*
- 10 Coperchio del contenitore di raccolta polvere
- 11 Aggancio per gli accessori
- 12 Bocchetta AeroPro 3in1
- 13 Flessibile AeroPro
- 14 Impugnatura AeroPro (vedere le versioni specificate di seguito)
- 15 Tubo telescopico AeroPro
- 16 Aggancio di "parcheggio"
- 17 Display per modelli con comando manuale\*
- 18 Display per modelli con comando + - \*
- 19 Display per modelli con comando a distanza\*
- 20 Impugnatura AeroPro classica\*
- 21 Impugnatura AeroPro ergonomica\*
- 22 Impugnatura AeroPro con comando a distanza\*
- 23 Spazzola AeroPro Silent
- 24 Bocchetta per spazzola AeroPro Turbo\*
- 25 Turbospazzola AeroPro Mini \*
- 26 Bocchetta AeroPro Parketto\*\*

gre

hun

ita

latv

lith

ned

nor

pol

por

rom

rus

slk

slv

**Medio „UltraSilencer“ aprašymas:**

- 1 Displejs (noteiktas versijas skatiet tālāk)
- 2 Izplūdes filtra vāks
- 3 Izplūdes filtrs
- 4 Nostiprināšanas rieva
- 5 Barošanas vads
- 6 Motora filtrs
- 7 Motora filtra turētājs
- 8 S-bag\*
- 9 S-bag\* turētājs
- 10 Putekļu maisīna nodalījuma vāks
- 11 Piederumu skava
- 12 AeroPro 3in1 uzgalis
- 13 AeroPro gofrētā caurule
- 14 AeroPro rokturis (norādītās versijas skatiet tālāk)
- 15 AeroPro izbīdāmā caurule
- 16 Nostiprināšanas skava
- 17 Displejs modeļiem ar manuālo vadību\*
- 18 Displejs modeļiem ar +/- vadību\*
- 19 Displejs modeļiem ar tālvadību\*
- 20 AeroPro Classic rokturis\*
- 21 AeroPro Ergo rokturis\*
- 22 AeroPro rokturis ar tālvadību\*
- 23 AeroPro Silent uzgalis
- 24 AeroPro Turbo sukas uzgalis\*
- 25 AeroPro Mini Turbo uzgalis\*
- 26 AeroPro Parketto uzgalis\*

**Beskrivelse av UltraSilencer:**

- 1 Display (se versjonene dette gjelder, nedenfor)
- 2 Utløpsfilterlokk
- 3 Utløpsfilter
- 4 Parkeringsspor
- 5 Strømlledning
- 6 Motorfilter
- 7 Motorfilterholder
- 8 S-bag\* (støppose)
- 9 S-bag\*-holder
- 10 Deksel for støpposerom
- 11 Klemme for tilbehør
- 12 AeroPro 3in1-munnstykke
- 13 AeroPro-slange
- 14 AeroPro-håndtak (se de versjonene dette gjelder, senere)
- 15 AeroPro-teleskoprør
- 16 Parkeringsklips
- 17 Display for modeller med manuell regulering\*
- 18 Display for modeller med +/-regulering\*
- 19 Display for modeller med fjernkontroll\*
- 20 AeroPro Classic-håndtak\*
- 21 AeroPro Ergo-håndtak\*
- 22 AeroPro-håndtak med fjernkontroll\*
- 23 AeroPro Silent munnstykke
- 24 AeroPro Turbo Brush-munnstykke\*
- 25 AeroPro Mini Turbo munnstykke\*
- 26 AeroPro Parketto-munnstykke\*

**Jūsū UltraSilencer apraksts:**

- 1 Ekranas (zr. toliau nurodytas versijas)
- 1 Išmetimo filtro dangtelis
- 3 Išmetimo filtras
- 4 Pastatymo anga
- 5 Maitinimo laidas
- 6 Variklio filtras
- 7 Variklio filtro laikiklis
- 8 Maišelio „S-bag“\*\*
- 9 Maišelio „S-bag“\*\* laikiklis
- 10 Dulkių talpos dangtis
- 11 Priedų laikiklis
- 12 Antgalis „AeroPro 3in1“
- 13 Žarna „AeroPro“
- 14 Rankena „AeroPro“ (žr. toliau nurodytas versijas)
- 15 Teleskopinis vamzdis „AeroPro“
- 16 Pastatymo auselė
- 17 Ekranas, skirtas modeliams su rankiniu valdymu\*
- 18 Ekranas, skirtas modeliams su „+ -“ valdymu\*
- 19 Ekranas, skirtas modeliams su nuotoliniu valdymu\*
- 20 Rankena „AeroPro Classic“\*\*
- 21 Rankena „AeroPro Ergo“\*\*
- 22 Nuotolinio valdymo rankena „AeroPro“\*\*
- 23 Antgalis „AeroPro Silent“\*\*
- 24 Antgalis „AeroPro Turbo Brush“\*\*
- 25 Antgalis „AeroPro Mini Turbo“\*\*
- 26 Antgalis „AeroPro Parketto“\*\*

**Opis odkurzacza UltraSilencer:**

- 1 Wyświetlacz (zobacz poszczególne wersje poniżej)
- 2 Pokrywa filtra wylotowego
- 3 Filtr wylotowy
- 4 Gniazdo postojowe
- 5 Przewód zasilający
- 6 Filtr silnika
- 7 Uchwyt filtra silnika
- 8 Worek S-bag\*
- 9 Uchwyt worka S-bag\*
- 10 Pokrywa komory worka na kurz
- 11 Zacisk do akcesoriów
- 12 Ssawka AeroPro 3in1
- 13 Wąż AeroPro
- 14 Uchwyt AeroPro (zobacz poszczególne wersje poniżej)
- 15 Rura teleskopowa AeroPro
- 16 Uchwyt postojowy
- 17 Suwak modeli z ręcznym sterowaniem\*
- 18 Wyświetlacz modeli ze sterowaniem\* + -
- 19 Wyświetlacz modeli ze zdalnym sterowaniem\*
- 20 Klasyczny uchwyt AeroPro\*
- 21 Ergonomiczny uchwyt AeroPro\*
- 22 Uchwyt ze zdalnym sterowaniem AeroPro\*
- 23 Ssawka AeroPro Silent
- 24 Turboszczotka AeroPro Turbo\*
- 25 Turboszczotka AeroPro Mini \*
- 26 Ssawka AeroPro Parketto\*\*

**Beschrijving van uw UltraSilencer:**

- 1 Display (zie de onderstaande gespecificeerde versies)
- 2 Klep van uitlaatfilter
- 3 Uitlaatfilter
- 4 Parkeersleuf
- 5 Snoer
- 6 Motorfilter
- 7 Motorfilterhouder
- 8 S-bag\*
- 9 S-bag\*-houder
- 10 Klep van stofzakruimte
- 11 Accessoireklem
- 12 AeroPro 3-in-1-mondstuk
- 13 AeroPro-slang
- 14 AeroPro-handgreep (zie de gespecificeerde versies verderop in dit document)
- 15 AeroPro-telescoopbuis
- 16 Parkeerklomp
- 17 Display voor modellen met handbediening\*
- 18 Display voor modellen met +/- bediening\*
- 19 Display voor modellen met afstandsbediening\*
- 20 Klassieke AeroPro-handgreep\*
- 21 Ergonomische AeroPro-handgreep\*
- 22 AeroPro-handgreep met afstandsbediening\*
- 23 AeroPro Silent-mondstuk
- 24 AeroPro-mondstuk met turbobrush\*
- 25 AeroPro Mini Turbo-mondstuk \*
- 26 AeroPro-parketmondstuk\*

**Descrição do seu UltraSilencer:**

- 1 Display (consulte as versões especificadas abaixo)
- 2 Tampa do filtro de saída de ar
- 3 Filtro de saída de ar
- 4 Encaixe de arrumação
- 5 Cabo
- 6 Filtro do motor
- 7 Grelha do filtro do motor
- 8 Saco de poeiras S-bag\*
- 9 Suporte do saco S-bag\*
- 10 Tampa do compartimento do pó
- 11 Clips para os acessórios
- 12 Acessório AeroPro 3em1
- 13 Mangueira do AeroPro
- 14 Pega do AeroPro (consulte as versões especificadas mais adiante)
- 15 Tubo telescópico do AeroPro
- 16 Sistema com clip de estacionamento
- 17 Display de modelos com controlo manual\*
- 18 Display de modelos com controlo + - \*
- 19 Display de modelos com controlo remoto\*
- 20 Pega do AeroPro Classic\*
- 21 Pega do AeroPro Ergo\*
- 22 Pega com Controlo Remoto do AeroPro\*
- 23 Ssawka AeroPro Silent
- 24 Escova Turbo AeroPro\*
- 25 Escova AeroPro Mini Turbo\*
- 26 Escova Parquet AeroPro\*

**Descrierea aspiratorului UltraSilencer:**

- 1 Afşaşaj (a se vedea variantele specificate mai jos)
- 2 Capac al filtrului de evacuare
- 3 Filtru de evacuare
- 4 Fantă parcare
- 5 Cablu de alimentare
- 6 Filtru motor
- 7 Suport pentru filtrul motorului
- 8 S-bag\*
- 9 Suport S-bag\*
- 10 Capac compartiment praf
- 11 Clemă pentru accesorii
- 12 Duză AeroPro 3in1
- 13 Furtun AeroPro
- 14 Măner AeroPro (a se vedea variantele specificate ulterior)
- 15 Tub telescopic AeroPro
- 16 Clemă de parcare
- 17 Afşaşaj pentru modelele cu comandă manuală\*
- 18 Afşaşaj pentru modelele cu comandă + -\*
- 19 Afşaşaj pentru modelele cu telecomandă\*
- 20 Măner AeroPro Classic\*
- 21 Măner AeroPro Ergo\*
- 22 Măner AeroPro cu telecomandă\*
- 23 Duză AeroPro Silent
- 24 Duză AeroPro Turbo Brush\*
- 25 Duză turbo AeroPro Mini\*
- 26 Duză AeroPro Parketto\*

**Opis naprave UltraSilencer:**

- 1 Zaslon (posebne različice si oglejte spodaj)
- 2 Pokrov izhodnega filtra
- 3 Izhodni filter
- 4 Reža za shranjevanje nastavkov
- 5 Napajalni kabel
- 6 Filter motorja
- 7 Nosilec filtra motorja
- 8 Vrečka za prah s-bag\*
- 9 Držalo vrečke za prah s-bag\*
- 10 Pokrov predelka za prah
- 11 Sponka za nastavek
- 12 Šoba AeroPro 3in1
- 13 Upogibljiva cev AeroPro
- 14 Ročaj AeroPro (posebne različice si oglejte spodaj)
- 15 Teleskopska cev AeroPro
- 16 Sponka za shranjevanje nastavkov
- 17 Zaslon pri modelih z ročnim upravljanjem\*
- 18 Zaslon pri modelih z upravljanjem + -\*
- 19 Zaslon pri modelih z daljinskim upravljanjem\*
- 20 Ročaj AeroPro Classic\*
- 21 Ročaj AeroPro Ergo\*
- 22 Ročaj za daljinsko upravljanje AeroPro\*
- 23 Krtača AeroPro Silent
- 24 Šoba AeroPro Turbo\*
- 25 Mini turbo krtača AeroPro\*
- 26 Šoba AeroPro Parketto\*

**UltraSilencer Özellikleri:**

- 1 Ekran (aşağıda belirtilen versiyonlara bakın)
- 2 Tahliye filtresi kapağı
- 3 Tahliye filtresi
- 4 Park yuvası
- 5 Güç kablosu
- 6 Motor filtresi
- 7 Motor filtresi yuvası
- 8 S-bag\*
- 9 S-bag\* tutucu
- 10 Toz bölmesi kapağı
- 11 Aksesuar askısı
- 12 AeroPro 3in1 başlığı
- 13 AeroPro hortumu
- 14 AeroPro sapı ileride belirtilen versiyonlara bakın)
- 15 AeroPro teleskobik borusu
- 16 Park klipsi
- 17 Manuel kumandalı modeller için ekran\*
- 18 + - kumandalı modeller için ekran\*
- 19 Uzaktan kumandalı modeller için ekran\*
- 20 AeroPro Klasik sap\*
- 21 AeroPro Ergonomik sap\*
- 22 AeroPro Uzaktan Kumandalı sap\*
- 23 AeroPro Silent başlık
- 24 AeroPro Turbo Firça başlığı\*
- 25 AeroPro Mini Turbo başlık\*
- 26 AeroPro Parketto başlık\*

**Описание Ваiero UltraSilencer:**

- 1 Дисплей (см. конкретную версию далее)
- 2 Крышка выпускного фильтра
- 3 Выпускной фильтр
- 4 гнездо для хранения
- 5 Шнур питания
- 6 Фильтр двигателя
- 7 Держатель фильтра двигателя
- 8 S-bag\*
- 9 Держатель S-bag\*
- 10 Крышка отсека для пыли
- 11 Зажим для принадлежностей
- 12 Насадка AeroPro 3in1
- 13 Шланг AeroPro
- 14 Держатель AeroPro (см. конкретную версию далее)
- 15 Телескопическая трубка AeroPro
- 16 Зажим для хранения
- 17 Дисплей моделей с ручным управлением\*
- 18 Дисплей моделей с управлением + -\*
- 19 Дисплей моделей с дистанционным управлением\*
- 20 Рукоятка AeroPro Classic\*
- 21 Рукоятка AeroPro Ergo\*
- 22 Рукоятка AeroPro с дистанционным управлением\*
- 23 Насадка AeroPro Silent («Аэропро Сайлент»)
- 24 Насадка AeroPro Turbo Brush\*
- 25 Мини турбонасадка AeroPro\*
- 26 Насадка AeroPro Parketto\*

**UltraSilencer-tuotteen kuvaus:**

- 1 Näyttö (katso mallit alapuolella)
- 2 Poistoilman suodattimen kansi
- 3 Poistoilman suodatin
- 4 Tauko/säilytys kiinnike
- 5 Virtajohto
- 6 Moottorin suodatin
- 7 Moottorin suodattimen pidike
- 8 S-bag\* -pölypussi
- 9 S-bag\* -pölypussin pidike
- 10 Pölypussikotelon kansi
- 11 Pidike 3in1-piensuulakkeelle
- 12 AeroPro 3in1 -piensuulake
- 13 AeroPro-letku
- 14 AeroPro-kahva (katso mallit edempää)
- 15 AeroPro-teleskoopiputkii
- 16 Kiinnikkeen korvake
- 17 Näyttö malleissa, joissa on manuaalinen tehonsäätö\*
- 18 Näyttö malleissa, joissa on +/- -tehonsäätö\*
- 19 Näyttö malleissa, joissa on kaukosäädin\*
- 20 AeroPro Classic -kahva\*
- 21 AeroPro Ergo -kahva\*
- 22 AeroPro-kaukosäädinkahva\*
- 23 AeroPro Silent -suulake
- 24 AeroPro Turbo Brush -suulake\*
- 25 AeroPro Mini Turbo -suulake\*
- 26 AeroPro Parketto -suulake\*

**Опис UltraSilencer:**

- 1 Дисплей (див. наведені нижче версії)
- 2 Кришка випускного фільтра
- 3 Випускний фільтр
- 4 Паркувальне рознімання
- 5 Шнур живлення
- 6 Фільтр мотора
- 7 Тримач фільтра мотора
- 8 Мішок для збирання пилу S-bag\*
- 9 Тримач мішка для збирання пилу S-bag\*
- 10 Кришка відсіку для збирання пилу
- 11 Фіксатор аксесуарів
- 12 Насадка AeroPro 3in1
- 13 Шланг AeroPro
- 14 Ручка AeroPro (див. наведені нижче версії)
- 15 Телескопічна трубка AeroPro
- 16 Паркувальна скоба
- 17 Дисплей для моделей із ручним керуванням\*
- 18 Дисплей для моделей із керуванням "+ -\*"
- 19 Дисплей для моделей із дистанційним керуванням\*
- 20 Класична ручка AeroPro\*
- 21 Ергономічна ручка AeroPro\*
- 22 Ручка з дистанційним керуванням AeroPro\*
- 23 Насадка AeroPro Сайлент
- 24 Насадка AeroPro Turbo Brush\*
- 25 Насадка AeroPro Mini Turbo\*
- 26 Паркетна насадка AeroPro\*

**Popis vášho zariadenia UltraSilencer:**

- 1 Displej (pozrite si špecifikované verzie uvedené nižšie)
- 2 Kryt výfukového filtra
- 3 Výfukový filter
- 4 Parkovací otvor
- 5 Kábel napájania
- 6 Filter motora
- 7 Držiak filtra motora
- 8 Vrečko s-bag\*
- 9 Držiak vrečka s-bag\*
- 10 Kryt priehradky na prachové vrečko
- 11 Príchytky na doplnky
- 12 Hubica 3in1 AeroPro
- 13 Hadica AeroPro
- 14 Držiak AeroPro (pozrite si špecifikované verzie uvedené nižšie)
- 15 Teleskopická trubica AeroPro
- 16 Príchytky na parkovanie
- 17 Displej pre modely s manuálnym ovládaním\*
- 18 Displej pre modely s ovládaním pomocou tlačidiel + a -\*
- 19 Displej pre modely s diaľkovým ovládaním\*
- 20 Rukoväť AeroPro Classic\*
- 21 Rukoväť AeroPro Ergo\*
- 22 Rukoväť s diaľkovým ovládaním AeroPro\*
- 23 Hubica AeroPro Silent
- 24 Hubica AeroPro Turbo Brush\*
- 25 Hubica AeroPro Mini Turbo\*
- 26 Hubica AeroPro Parketto\*

**Beskrivning av din UltraSilencer:**

- 1 Display (se de versioner som anges nedan)
- 2 Lucka på utblåsfiter
- 3 Utblåsfiter
- 4 Parkeringsspår
- 5 Strömladd
- 6 Motorfilter
- 7 Hållare för motorfilter
- 8 S-bag\*
- 9 Hållare för S-bag\*
- 10 Lucka för dammbehållare
- 11 Tillbehörsfäste
- 12 AeroPro 3in1-munstycke
- 13 AeroPro-slang
- 14 AeroPro-handtag (se de versioner som anges nedan)
- 15 AeroPro-teleskopörör
- 16 Parkeringsfäste
- 17 Display för modeller med manuell kontroll\*
- 18 Display för modeller med + - kontroll\*
- 19 Display för modeller med fjärrkontroll\*
- 20 AeroPro Classic-handtag\*
- 21 AeroPro Ergo-handtag\*
- 22 AeroPro fjärrkontrollhandtag\*
- 23 AeroPro Silent-munstycke
- 24 AeroPro Turbo Brush-munstycke\*
- 25 AeroPro Mini Turbo-munstycke\*
- 26 AeroPro Parketto-munstycke\*

lith

ned

nor

pol

por

rom

rus

slk

slv

suo

sve

tur

ukr



1. Отворете капака на отделението за торбичката за прах. **Проверете дали s-bag® е на място.**

1. Otvorite poklopac spremnika za prašinu. **Provjerite je li vrećica s-bag® na svojem mjestu.**

1. Otevřete kryt přihrádky na prachový sáček. **Zkontrolujte, zda je sáček s-bag® na svém místě.**

1. Åbn låget ved at trække i knappen. **Kontroller, at s-bag® posen er anbragt korrekt.**

1. Staubfachabdeckung öffnen. **Prüfen, ob der s-bag® richtig eingelegt ist.**

1. قم بفتح غطاء حاوية الغبار. **تأكد من وضع كيس الغبار® في مكانه الصحيح.**

1. Abra la tapa del compartimento para el polvo. **Compruebe que la bolsa s-bag® está colocada correctamente.**

1. Avage tolmukambri kate. **Kontrollige, et s-bag® oleks paigaldatud.**

1. Скините поклопац одељка за праšину. **Проверите да ли је кеса за праšину s-bag® на свом месту.**

1. Ανοίξτε το κάλυμμα της θήκης σκόνης. **Βεβαιωθείτε ότι η σακούλα σκόνης s-bag® είναι στη θέση της.**

1. Nyissa fel a porzsáktartó rekesz fedelét. **Ellenőrizze, hogy az s-bag® porzsák a helyén van-e.**

1. Aprire il coperchio del contenitore di raccolta polvere. **Assicurarsi che il sacchetto raccogli-polvere s-bag® sia posizionato correttamente.**

1. Atveriet putekļu maisiņa nodalījuma vāku. **Pārbaudiet, vai s-bag® atrodas tam paredzētajā vietā.**



2. **Поставете маркуча** (за да го извадите, натиснете бутоните за заключване и издърпайте маркуча). Поставете маркуча в држката докато езичетата шракнат и се фиксират (натиснете езичетата, за да освободите маркуча).

2. **Utaknite crijevo** (da biste ga uklonili, pritisnite gumb za zaključavanje i izvucite ga). Gurnite crijevo u ručku crijeva sve dok zapori ne dođu na svoje mjesto.

2. **Zasuňte hadici** (chcete-li ji vyjmout, stiskněte pojistná tlačítka a hadici vytáhněte). Zasuňte hadici do držáku tak, aby západky zaklaply a upevnily ji (stisknutím západek hadici uvolníte).

2. **Montér slangen** (tryk på låseknappen, og træk slangen ud for at fjerne den). Sæt slangen i slangehåndtaget, så den klikker på plads (tryk på låsen for at udløse slangen).

2. **Den Schlauch einsetzen** (zum Abnehmen Verriegelungsknöpfe drücken und Schlauch herausziehen). Schlauch in den Schlauchgriff einführen, bis Verriegelung einrastet. Zur Freigabe des Schlauches Verriegelung drücken.

2. قم بتثبيت خرطوم الشفط (لإزالته اضغط على زر الفك ثم قم بسحب الخرطوم). قم بإدخال الخرطوم في المقبض بإحكام حتى سماع صوت كليك (لكفة من المقبض اضغط على زر الفك).

2. **Inserte el tubo flexible** (para retirarlo, presione el botón de bloqueo y tire del asa del tubo). Introduzca el tubo flexible en su empuñadura, hasta que el enganche suene al encajarse (presione sobre el enganche para soltar el tubo flexible).

2. **Sisestage voolik** (selle eemaldamiseks vajutage lukustusnuppe ja tõmmake voolik välja). Ühendage voolik käepidemega, kuni lukusti klõpsuga paika (vooliku lahutamiseks vajutage lukusteid) läheb.

2. **Уметните црево** (ако желите да га извадите, притиснете дугмад за закључавање и извуците црево). Уметните црево у дршку црева тако да жабице кликну (ако желите да извадите црево, притисните жабице и извуците црево).

2. **Εισαγάγετε τον εύκαμπο σωλήνα** (για να αφαιρέσετε τον εύκαμπο σωλήνα, πατήστε τα κομπιά ασφάλισης και τραβήξτε τον έξω). Τοποθετήστε τον εύκαμπο σωλήνα στη χειρολαβή ώστε να ασφαλίσει στη θέση του με ένα κλικ (για να αποσυνδέσετε το σωλήνα, πιέστε τις ασφάλειες).

2. **Csatlakoztassa a gégecsövet** (eltávolításához nyomja meg a rögzítógombokat, majd húzza ki a gégecsövet). A gégecsövet nyomja a gégecsőfogantyúba a rögzítógomb kattanásáig (a cső eltávolításához nyomja meg a rögzítógombot).

2. **Inserire il flessibile** (per rimuoverlo, premere i pulsanti di bloccaggio e staccare il tubo). Inserire il flessibile nell'impugnatura finché il fermo non si blocca con uno scatto (premere il fermo per rilasciare il flessibile).

2. **Ievietojiet gofrēto cauruli** (lai to izņemtu, nospiediet fiksatora pogas un izvelciet gofrēto cauruli). Ievietojiet šļūteni šļūtenes rokturī, līdz noklikšķ savienojuma atdūri (lai atvienotu šļūteni, nospiediet atdūrus).

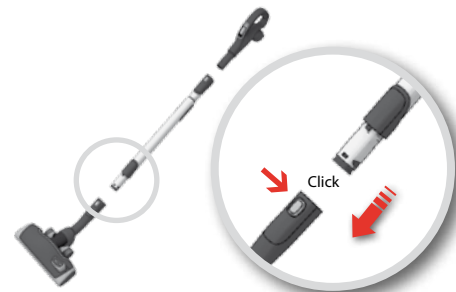

3. **Прикачете телескопичната тръба към подовия накрайник** (за да разглобите, натиснете застопоряващия бутон и издърпайте накрайника).

3. **Pričvrstite teleskopsku cijev na podnu sapnicu** (da biste je uklonili, pritisnite gumb za zaključavanje i izvucite sapnicu).

3. **Připojte teleskopickou trubici k podlahové hubici** (chcete-li ji vyjmout, stiskněte pojistná tlačítka a hubici vytáhněte).

3. **Montér teleskopørret til gulvmundstykket** (tryk på låseknappen, og træk mundstykket ud for at fjerne det).

3. **Teleskoprohr an Bodendüse anbringen** (zum Abnehmen den Verriegelungsknopf drücken und Düse abziehen).

3. قم بتثبيت أنبوب الشفط في فوهة الشفط المخصصة للأرضيات (لإزالته اضغط على زر الفك ثم قم بسحب الفوهة منه).

3. **Acople el tubo telescópico en la boquilla para suelos** (para retirarlo, presione el botón de bloqueo y tire de la boquilla).

3. **Kinnitage teleskoopitoru põrandatsaku külge** (selle eemaldamiseks vajutage lukustusnuppu ja tõmmake otsak välja).

3. **Спојте телескопску цев и папучицу за под** (ако желите да скинете папучицу, притиснете дугме за закључавање и скините папучицу).

3. **Συνδέστε τον τηλεσκοπικό σωλήνα στο ακροφύσιο για δάπεδα** (για να αφαιρέσετε το ακροφύσιο, πατήστε το κομπιά ασφάλισης και τραβήξτε το έξω).

3. **Csatlakoztassa a teleszkópos csövet a padlószívófejhez** (eltávolításához nyomja meg a rögzítógombot, majd húzza le a szívófejet).

3. **Collegare il tubo telescopico alla bocchetta per pavimenti** (per rimuoverlo, premere il pulsante di bloccaggio e staccare il tubo).

3. **Piestipriniet izbīdāmo cauruli grīdas uzsūglim** (lai to noņemtu, nospiediet fiksatora pogu un velciet uzsūgli nost).

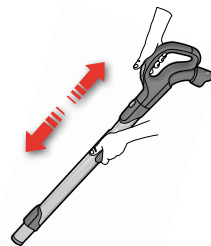
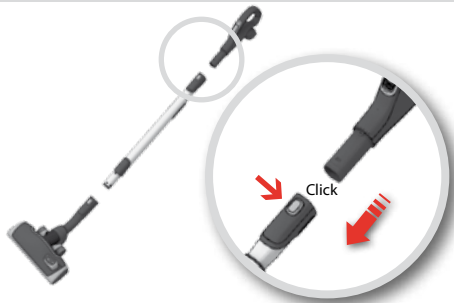

4. **Прикачете телескопичната тръба към дръжката на маркуча** (за да я извадите, натиснете застопоряващия бутон и издърпайте дръжката на маркуча).

4. **Pričvrstite teleskopsku cijev na ručku crijeva** (da biste je uklonili, pritisnite gumb za zaključavanje i izvucite ručku crijeva).

4. **Připojte teleskopickou trubici k rukojeti hadice** (chcete-li ji vyjmout, stiskněte pojistné tlačítko a rukojeť hadice vytáhněte).

4. **Montér teleskopørret til slangens håndtag** (tryk på låseknappen, og træk slangehåndtaget ud for at fjerne det).

4. **Teleskoprohr auf Schlauchgriff stecken** (zum Abnehmen den Verriegelungsknopf drücken und Schlauchgriff herausziehen).

4. **قم بتركيب أنبوب الشفط في مقبض الخرطوم** (لإزالة أنبوب الشفط اضغط على زر الفك ثم قم بسحب مقبض الخرطوم).

4. **Acople el tubo telescópico al asa** (para retirarlo, presione el botón de bloqueo y tire del asa).

4. **Kinnitage teleskoopitoru vooliku käepideme külge** (selle eemaldamiseks vajutage lukustusnuppu ja tõmmake otsaku käepide välja).

4. **Спојте телескопску цев и дршку црева** (ако желите да скинете дршку црева, притисните дугме за закључавање и извучите дршку црева).

4. **Συνδέστε τον τηλεσκοπικό σωλήνα στη χειρολαβή του εύκαμπτου σωλήνα** (για να αφαιρέσετε τη χειρολαβή του εύκαμπτου σωλήνα, πατήστε το κουμπί ασφάλισης και τραβήξτε την έξω).

4. **Csatlakoztassa a teleszkópos csövet a gégecső fogantyújához** (eltávolításához nyomja meg a rögzítőgombot, majd húzza ki a gégecső fogantyúját).

4. **Collegare il tubo telescopico all'impugnatura del flessibile** (per rimuoverlo, premere il pulsante di bloccaggio e staccare il flessibile).

4. **Piēstipriniet izbidāmo cauruli gofrētās caurules rokturim** (lai to noņemtu, nospiediet fiksatora pogu un izvelciet gofrētās caurules rokturi).

5. **Регулируйте телескопичната тръба** като с едната си ръка държите натиснат застопоряващия бутон и изтеглете дръжката с другата си ръка.

5. **Namjestite teleskopsku cijev** tako što ćete jednom rukom držati gumb za zaključavanje, a drugom izvući ručku.

5. **Nastavte teleskopickou trubici tak**, že jednou rukou podržíte zámek a druhou zatáhnete za rukojeť.

5. **Justér teleskopørret** ved at holde låsen med den ene hånd og trække i håndtaget med den anden hånd.

5. **Teleskoprohr anpassen**, indem Sie mit einer Hand den Verriegelungsknopf drücken und mit der anderen Hand am Griff ziehen.

5. **لضبط ارتفاع أنبوب الشفط** قم بالضغط على زر الفك ثم قم بسحب المقبض حتى يتناسب مع الارتفاع المطلوب.

5. **Ajuste el tubo telescópico** sujetando el bloqueo con una mano y tirando del asa con la otra.

5. **Seadistage teleskoopitoru**, hoides ühe käega lukku ja tõmmates teise käega käepidet

5. **П Подесите дужину телескопске цеви** тако што ћете једном руком држати бравицу притиснутом, а другом вући дршку.

5. **Ρυθμίστε τον τηλεσκοπικό σωλήνα** κρατώντας την ασφάλεια με το ένα χέρι και τραβώντας τη χειρολαβή με το άλλο.

5. **Állítsa be a teleszkópos csövet** úgy, hogy egyik kezével nyomva tartja a rögzítőgombot, másik kezével pedig húzza a fogantyút.

5. **Regolare il tubo telescopico** tenendo il pulsante di bloccaggio con una mano e tirando l'impugnatura con l'altra.

5. **Pielāgojiet izbidāmo cauruli**, ar vienu roku turot fiksatoru un ar otru roku velkot rokturi

6. **Издърпайте захранващия кабел и го включете в мрежата.**

6. **Izvucite električni kabel i uključite ga u utičnicu.**

6. **Vytáhněte přívodní šňůru a zapojte ji do zásuvky.**

6. **Tag el-ledningen ud, og sæt den i en stikkontakt.**

6. **Stromkabel herausziehen und in Steckdose stecken.**

6. **قم بسحب السلك الكهربائي** ثم قم بإدخال القابس في مخرج الكهرباء.

6. **Tire del cable de alimentación y enchúfelo a la toma de red.**

6. **Tõmmake toitekaabel välja ning ühendage see vooluvõrku.**

6. **Извучите кабл за напајање и укључите га у утичницу.**

6. **Τραβήξτε έξω το καλώδιο τροφοδοσίας και συνδέστε το στην πρίζα.**

6. **Húzza ki a hálózati tápkábelt, a hálózati csatlakozót pedig csatlakoztassa a hálózati aljzatba.**

6. **Estrarre il cavo di alimentazione ed inserire la spina nella presa elettrica.**

6. **Izvelciet barošanas vadu un ievietojiet to strāvas kontaktligzdā.**

bul

cro

cze

dan

de

ara

esp

est

srp

gre

hun

ita

latv

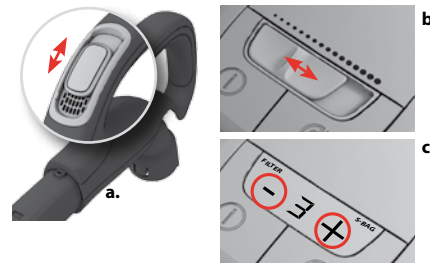

**7. Включване/изключване на прахосмукачката** чрез натискане на бутона ВКЛ./ИЗКЛ (ON/OFF).

**7. Usisavač uključite ili isključite pritiskom** na gumb za uključivanje i isključivanje.

**7. Zapněte/vypněte vysavač stisknutím tlačítka ON/OFF** (zapnout/vypnout).

**7. Start/stop støvsugeren ved** at trykke på TÆND/SLUK-knappen.

**7. Zum Ein- und Ausschalten** des Staubsaugers den EIN/AUS-Schalter drücken.

**7. يمكنك تشغيل/إيقاف المكينة بالضغط على زر التشغيل/إيقاف التشغيل.**

**7. Encienda o apague la aspiradora** pulsando el botón de encendido y apagado (ON/OFF).

**7. Lülitage toluimeja sisse/välja,** vajutades nuppu ON/OFF (sees/väljas)

**7. Укључите/искључите усисивач** тако што ћете да притиснете дугме за укључивање/искључивање.

**7. Ενεργοποιήστε/απενεργοποιήστε τη σκούπα** πατώντας το κουμπί ON/OFF.

**7. A porszívó be- vagy kikapcsolásához** nyomja meg a Be/Ki gombot.

**7. Per accendere/spagnere l'aspirapolvere, premere il** pulsante di accensione/spengimento.

**7. Ieslédziet/izslédziet putekljusūcēju,** nospiežot IESLĒGŠANAS/IZSLĒGŠANAS pogu.

**8. Modelite с дистанционно управление** също могат да се управляват с бутон 0/1 (ON/OFF), разположен върху дръжката.\*

**8. Modelima s daljinskim upravljanjem** može se upravljati i pomoću gumba 0/1 (UKLJ./ISKLJ.) na ručki.\*

**8. Modely s dálkovým ovládáním** lze také ovládat pomocí tlačítek 0/1 (ON/OFF) na rukojeti.\*

**8. Modeller med fjernbetjening** kan også betjenes med TÆND/SLUK-knappen på håndtaget.\*

**8. Modelle mit Fernbedienung** können auch mit der 0/1-Taste (EIN/AUS) des Griffs bedient werden.\*

**8. للموديلات التي بها ريموت كونترول يمكن التحكم بعملية تشغيل/إيقاف التشغيل من خلال المقبض.\***

**8. Los modelos con mando a distancia** también se pueden utilizar con el botón de encendido y apagado (0/1) del asa.\*

**8. Kaugjuhtimispuldiga mudeleid** saab lisaks juhtida käepidemel asuva nupuga 0/1 (ON/OFF) (sees/väljas).\*

**8. Modelima sa daljinskim komandama** može da se upravlja pomoću dugmeta za uključivanje/isključivanje na dršci.\*

**8. Τα μοντέλα που διαθέτουν τηλεχειριστήριο** μπορούν να λειτουργήσουν και με το κουμπί 0/1 (ON/OFF) που βρίσκεται στη χειρολαβή.\*

**8. A távirányítás típusok** a fogantyún lévő 0/1 (BE/KI) gombbal is működtethetők.\*

**8. Per i modelli con comando a distanza,** è possibile utilizzare anche il pulsante di accensione/spengimento presente sull'impugnatura.\*

**8. Modeļus, kuri aprīkoti ar tālvadību,** var darbināt arī, izmantojot 0/1 (IESLĒGŠANAS/IZSLĒGŠANAS) pogu, kas atrodas uz roktura.\*

**9. Регулиране на силата на засмукване** (в зависимост от модела):  
**a.** Използвайте регулатора на дръжката, за бързо намаляване на въздушната струя. **b.** Използвайте плъзгача на прахосмукачката, за да регулирате смукателната мощност. **c.** Pomoću preklopnog prekidača + ili – na usisavaču podesite usisnu snagu.\*

**9. Podesite usisnu snagu.** (ovisno o modelu) **a.** Koristite kontrolu usisa na ručki da biste brzo smanjili protok zraka. **b.** Pomoću kliznog prekidača podesite usisnu snagu. **c.** Pomoću preklopnog prekidača + ili – na usisavaču podesite usisnu snagu.\*

**9. Nastavte saci výkon** (v závislosti na daném modelu). **a.** Pomocí ovladače sání na rukojeti rychle snížíte proud vzduchu. **b.** Pomocí posuvného jezdce na vysavači nastavíte sací výkon. **c.** Pomocí kolébkového spínače + – na vysavači nastavíte sací výkon.\*

**9. Justér sugestyren.** (afhænger af model) **a.** Brug sugekontrollen på håndtaget til hurtigt at reducere luftstrømmen. **b.** Brug skydekontakten på støvsugeren til at justere sugeeffekten. **c.** Brug vippekontakten + eller – på støvsugeren til at justere sugeeffekten.\*

**9. Saugleistung einstellen.** (modellabhängig) **a.** Mit dem Saugleistungsregler am Griff lässt sich der Luftstrom schnell regulieren. **b.** Schieberegler am Staubsauger zum Einstellen der Saugleistung verwenden. **c.** Wippschalter + oder – am Staubsauger zum Einstellen der Saugleistung verwenden.\*

**9. لضبط قوة الشفط** (على حسب الموديل):

**a.** قم باستخدام زر التحكم الموجود على المقبض.\*

**b.** قم باستخدام زر التحكم الموجود على المكينة.\*

**c.** قم باستخدام زر التحكم + أو - الموجود على المكينة.\*

**9. Ajuste la potencia de aspiración.** (según el modelo) **a.** Utilice el control de aspiración situado en el asa para reducir rápidamente el flujo de aire. **b.** Utilice el control deslizante de la aspiradora para ajustar la potencia de aspiración. **c.** Utilice el botón + o – de la aspiradora para ajustar la potencia de aspiración.\*

**9. Seadistage imemisvõimsus** (sõltub mudelist) **a.** Õhuvoo kiireks vähendamiseks kasutage käepidemel asuvat imemisvõimsuse juhtimiseadet. **b.** Imemisvõimsuse seadistamiseks kasutage toluimejala asuvat liugurit. **c.** Imemisvõimsuse seadistamiseks kasutage toluimejala asuvat lüliteid + ja –.\*

**9. Podsetite jačinu usisavanja** (način podšavanja zavisi od modela). **a.** Jačinu usisavanja možete brzo da podsetite pomoću dugmeta za regulaciju jačine usisavanja na ručki. **b.** Jačinu usisavanja možete da podsetite pomoću klizna na samom usisivaču. **c.** Jačinu usisavanja možete da podsetite pomoću dugmadi + i – na samom usisivaču.\*

**9. Ρυθμίστε την ισχύ αναρρόφησης.** (εξαρτάται από το μοντέλο) Χρησιμοποιήστε το χειριστήριο αναρρόφησης επάνω στη χειρολαβή για να μειώσετε γρήγορα τη ροή του αέρα. Χρησιμοποιήστε το μηχανισμό ολίσθησης επάνω στη σκούπα για να ρυθμίσετε την ισχύ αναρρόφησης. Χρησιμοποιήστε το κουμπί παλινδρόμησης + ή – της σκούπας για να ρυθμίσετε την ισχύ αναρρόφησης.\*

**9. Állítsa be a szívóteljesítményt** (tipustól függően). **a.** A szívóerő szükség esetén gyorsan csökkenthető a fogantyún található szívószabályozó szelep segítségével. **b.** Állítsa be a kívánt szívóerőt a porszívón található csúszka segítségével. **c.** Állítsa be a kívánt szívóerőt a porszívón található „+”/”-”billenőkapszoló segítségével.\*

**9. Regolare la potenza di aspirazione** (in base al modello). **a.** Utilizzare il comando di aspirazione sull'impugnatura per ridurre rapidamente il flusso d'aria. **b.** Utilizzare il selettore a scorrimento sull'aspirapolvere per regolare la potenza di aspirazione. **c.** Utilizzare i pulsanti + o – sull'aspirapolvere per regolare la potenza di aspirazione.\*

**9. Noregulējiet sūkšanas jaudu.** (atkarīgs no modeļa) **a.** Lai ātri samazinātu gaisa plūsmu, izmantojiet uz roktura esošo sūkšanas jaudas regulatoru. **b.** Lai regulētu sūkšanas jaudu, izmantojiet uz putekljusūcēja esošo slīdni. **c.** Lai regulētu sūkšanas jaudu, izmantojiet uz putekljusūcēja esošo + vai – svārstīklas pogu.\*



- 10. Регулиране на силата на засмукване (Модели с дистанционно управление):** За да регулирате ръчно, натиснете бутон „-“ (минимум) или бутон „+“ (максимум).\*
- 10. Podesite usisnu snagu (modeli s daljinskim upravljanjem):** Za ručno namještanje pritisnite gumb „-“ (najmanje) ili gumb „+“ (najviše).\*
- 10. Nastavte sací výkon (modely s dálkovým ovládním):** Chcete-li sílu sání nastavit ručně, stiskněte tlačítko „-“ (minimum) nebo tlačítko „+“ (maximum).\*
- 10. Justér sugestyren (modeller med fjernbetjening):** Tryk på knappen „-“ (minimum) eller knappen „+“ (maksimum) for manuel justering.\*
- 10. Saugleistung einstellen (modelle mit Fernbedienung):** Manuelles Einstellen durch Drücken der Taste „-“ (Minimum) oder „+“ (Maximum).\*
- 10. اضبط قوة الشفط. بالموديلات التي بها ريموت كونترول. قم باستخدام زر التحكم «-» (اقل قوة شفط) او «+» (اقصى قوة شفط).\***
- 10. Ajuste la potencia de aspiración (modelos con mando a distancia):** Para regularla manualmente, pulse el botón „-“ (mínimo) o el botón „+“ (máximo).\*
- 10. Seadistage imemisvõimsus (kaugjuhtimisega mudelid):** Kätsi reguleerimiseks vajutage nuppu „-“ (miinimum) või „+“ (maksimum).\*
- 10. Подесите јачину усисавања Модели са даљинским командама.** Јачина усисавања се ручно подешава помоћу дугмади „-“ (минимум) и „+“ (максимум).\*
- 10. Ρυθμίστε την ισχύ αναρρόφησης (Μοντέλα με τηλεχειριστήριο):** Για να ρυθμίσετε χειροκίνητα πιέστε το κουμπί „-“ (ελάχιστη) ή το κουμπί „+“ (μέγιστη).\*
- 10. Állítsa be a szívóteljesítményt (távírányítás típusoknál):** A kézi szabályozáshoz nyomja meg a „-“ (minimum) vagy „+“ (maximum) gombot.\*
- 10. Regolare la potenza di aspirazione (modelli con comando a distanza):** Per effettuare la regolazione manuale, premere il pulsante „-“ (minimo) o il pulsante „+“ (massimo).\*
- 10. Noregulējiet sūkšanas jaudu (modeļiem ar tālvadību):** Lai regulētu manuāli, nospiediet „-“ pogu (minimāla) vai „+“ pogu (maksimāla).\*

- 11. След като чистите с прахосмукачката приберете кабела, като натиснете бутона за навиване на кабела REWIND.**
- 11. Nakon usisavanja namotajte kabel za napajanje pritiskom na gumb NAMOTAVANJE.**
- 11. Po vysávání namotejte přívodní šňůru stisknutím tlačítka REWIND.**
- 11. Efter støvsugningen Tryk på SPOL-knappen for at rulle ledningen op.**
- 11. Nach dem Staubsaugen das Stromkabel durch Betätigen der AUFROLL-Taste aufwickeln.**

**11.** بعد الانتهاء من عملية التنظيف قم بالضغط على زر سحب الكابل لإعادته في مكانه المخصص داخل المتكئة.

- 11. Después de aspirar, enrolla el cable de alimentación pulsando el botón REWIND.**
- 11. Pärast tolmuimegist kerige toitejuhe uuesti kokku, vajutades nuppu REWIND.**
- 11. Након усисавања, намотајте кабл притиском на дугме за намотавање.**
- 11. Μετά τον καθαρισμό τυλίξτε ξανά το καλώδιο τροφοδοσίας πατώντας το κουμπί REWIND (ΠΕΡΙΕΛΙΞΗ).**
- 11. Porszívózás után csévélje fel a tápkábelt a kábelvisszacserélő gombbal.**
- 11. Una volta terminata la pulizia, riavvolgere il cavo premendo il pulsante RIAVVOLGIMENTO.**
- 11. Pēc putekļu sūkšanas satiniet kabeli, nospiežot SATĪŠANAS pogu.**

bul

cro

cze

dan

de

ara

esp

est

srp

gre

hun

ita

latv

1.



2.

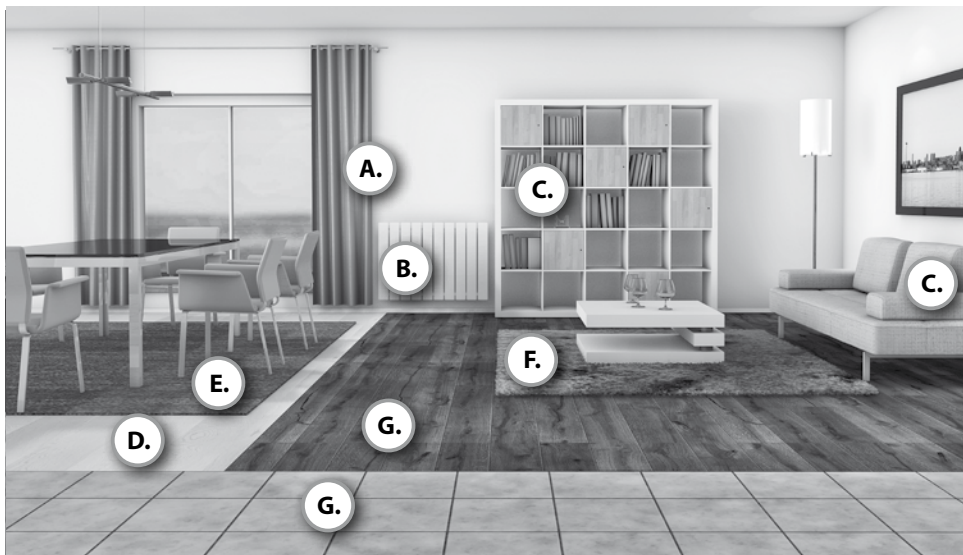

1. Вижте справочните стойности по-долу, за да откриете оптималната мощност (1 = MIN, 5 = MAX).
2. Следвайте стойностите за оптимална мощност.

1. Najbolje rezultate provjerite pod niže navedenim referentnim brojem (1 = NAJMANJE, 5 = NAJVIŠE).
2. Slijedite brojeve da biste postigli najbolje rezultate.

1. Pro dosažení optimálního výkonu sledujte níže uvedená referenční čísla (1 = MIN, 5 = MAX).
2. Postupujte podle těchto čísel a dosáhnete optimálního výkonu.

1. Se nedenstående referencenumre for at finde den optimale ydelse (1 = MIN, 5 = MAKS).
2. Følg numrene for optimal ydelse.

1. Siehe unten stehende Nummernangaben zur Ermittlung der optimalen Leistung (1 = MIN, 5 = MAX).
2. Für optimale Leistung den Nummernangaben folgen.

1. قم بقراءة الجدول لمعرفة أفضل أداء لعملية الشفط. (1 = الحد الأدنى ; 5 = الحد الأقصى)
2. قم بمراجعة الأرقام لأفضل أداء.

1. Consulte los números de referencia siguientes para obtener un rendimiento óptimo (1 = MIN, 5 = MÁX).
2. Siga los números para obtener un rendimiento óptimo.

1. Parima jõudluse leidmiseks vaadake alltoodud viitenumbreid (1 = MIN, 5 = MAX).
2. Parima jõudluse saavutamiseks järgige numbreid.

1. Погледајте референтне бројеве наведене испод да бисте сазнали које су оптималне перформансе (1 = МИН, 5 = МАКС).
2. Користите наведене бројеве да бисте имали оптималне резултате.

1. Δείτε παρακάτω τους αριθμούς αναφοράς για να επιτύχετε τη βέλτιστη απόδοση (1 = ΕΛΑΧ, 5 = ΜΕΓ).
2. Ακολουθήστε τους αριθμούς για βέλτιστη απόδοση.

1. Az optimális teljesítmény elérése érdekében kövesse az alábbi hivatkozási számokhoz tartozó leírásokat (1 = MIN, 5 = MAX).
2. A hivatkozási számok segítségével válassza ki az optimális teljesítményt.

1. Per ottenere prestazioni ottimali, fare riferimento ai numeri riportati di seguito (1 = MIN, 5 = MAX).
2. Osservare i numeri riportati in figura per ottenere prestazioni ottimali.

1. lai atrastu optimālo veiktspēju, skatiet tālāk norādītos atsauces numurus (1 = MIN, 5 = MAX).
2. lai sasniegtu optimālu veiktspēju, skatiet numurus.

bul

cro

cze

dan

de

ara

esp

est

srp













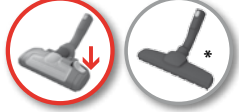

gre

hun

ita

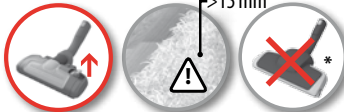
latv



<p><b>A.</b></p>  <p><b>3in1</b></p> 	<p><b>B.</b></p>  <p><b>3in1</b></p> 	<p><b>C.</b></p>  <p><b>3in1</b></p> 	<p><b>D.</b></p>  <p>Böden ohne Fugen wie Linoleum und Parkett Pavimenti senza fessure come linoleum e parquet أعد الفلتر مرقي الجهاز</p> 
<p><b>E.</b></p>  	<p><b>F.</b></p>  <p>Fliesen und Hartböden mit Fugen Piastrle e pavimenti duri con fessure أعد الفلتر مرقي الجهاز</p> 	<p><b>G.</b></p>  	<p>Препоръчителна Preporučeno Doporučená Anbefales Empfohlen الموصى بها Recomendado Soovituslik Προпорυχουνο Αϊάνλοτ Consigliato</p> 

bul

cro

cze

dan

de

ara

esp

est

srp

gre

hun

ita

latv

- bul**
1. Практична позиция за спиране (в същото време помага и за почивка на гръбнака), когато правите пауза по време на почистване.
  2. Удобно прибрано положение за пренасяне и съхранение на прахосмукачката.

- cro**
1. Položaj za praktičan smještaj (i u isto vrijeme značajka koja osigurava uštedu) kada napravite pauzu za vrijeme čišćenja.
  2. Pozicija za smještaj koja olakšava pomicanje i spremanje usisavača.

- cze**
1. Praktická parkovací poloha (která vám zároveň šetří záda) při přerušení vysávání.
  2. Parkovací poloha, která usnadňuje přenášení a skladování.

- dan**
1. En praktisk opbevaringsposition (som samtidig skåner ryggen) ved pause under støvsugning.
  2. En opbevaringsposition, som gør støvsugerens nem at bære og opbevare.

- de**
1. Eine praktische Parkposition (und gleichzeitig ein rückenschonendes Leistungsmerkmal) für Pausen während des Staubsaugens.
  2. Parkposition zum leichteren Tragen und für die Aufbewahrung des Staubsaugers.

- ara**
1. وضع عملي للثبات) في نفس الوقت للحفاظ على راحة الظهر) أثناء التوقف المؤقت لعملية التنظيف.
  2. طريقه عملية لتسهيل نقل وتخزين المكنسة.

- esp**
1. Una posición de aparcado cómoda (que alivia su espalda) cuando haga una pausa mientras limpia.
  2. Una posición de aparcado cómoda para trasladar y guardar la aspiradora.

- est**
1. Käepärane seisuasend (samaaegselt teie selga säästev funktsioon), kui teete tolmuimemise ajal pausi.
  2. Seisuasend, mis teeb tolmuimeja liigutamise ja hoidmise lihtsaks.

- srp**
1. Praktičan položaj za odlaganje (koji ujedno štedi leđa) tokom pauze za vreme usisavanja.
  2. Položaj za odlaganje koji olakšava nošenje i odlaganje usisivača.

- gre**
1. Πρακτική θέση τοποθέτησης (και συγχρόνως ξεκούραστη για την πλάτη σας) όταν κάνετε διάλειμμα ενώ καθαρίζετε.
  2. Θέση τοποθέτησης που κάνει ευκολότερη τη μετακίνηση και την αποθήκευση της ηλεκτρικής σκούπας.

- hun**
1. Egy praktikus nyugalmi helyzetet (amely egyúttal a hátát is kíméli), ha porszívózás közben szünetet tart.
  2. Ebben a nyugalmi helyzetben a porszívó egyszerűen szállítható és tárolható.

- ita**
1. Posizione di parcheggio pratica (e al contempo salvaschiena) per le pause durante la pulizia.
  2. Posizione di parcheggio per il comodo trasporto e la conservazione dell'aspirapolvere.

- latv**
1. Praktisks novietojums (kas vienlaikus saudzē muguru), pārtraucot darbu tīrīšanas laikā.
  2. Ērts novietojums, kas atvieglo putekļusūcēja pārnēsāšanu un uzglabāšanu.

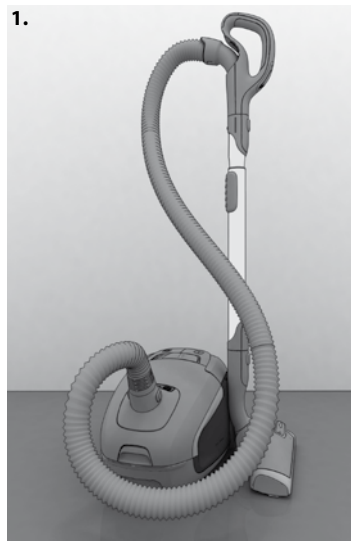

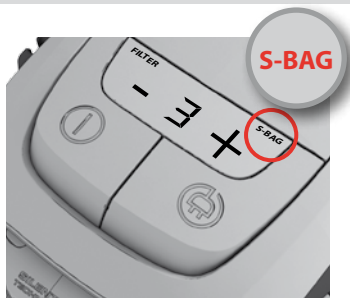

**1. Модели с цифров дисплей:**  
Сменете торбичката, когато светне индикаторът s-bag®.\*

**1. Modeli s digitalnim zaslonom:**  
Zamijenite vrećicu za prašinu kada pokazivač vrećice s-bag® zasvijetli.\*

**1. Modely s digitálním displejem:**  
Vyměňte prachový sáček, jakmile se rozsvítí kontrolka s-bag®.\*

**1. Modeller med digitalt display:** Skift støvsugerposen, når indikatorlampen s-bag® lyser.\*

**1. Modelle mit Digitalanzeige:**  
Staubbeutel wechseln, wenn die s-bag®-Anzeige leuchtet.\*

**1. موديلات بشاشة عرض رقمية:** قم بتغيير كيس الغبار عند وميض المؤشر الخاص بكيس الغبار-s®.\*

**1. Modelos con pantalla digital: Cambie la bolsa para el polvo** cuando se encienda el indicador s-bag®.\*

**1. Digitaalse näidikuga mudelid:**  
Vahetage tolmukotti, kui s-bagi® märgutuli süttib.\*

**1. Модели са дигиталним дисплејем:**  
Замените кесу за праšину s-bag® када индикатор почне да светли.\*

**1. Μοντέλα με ψηφιακή οθόνη:** Αλλάξτε τη σακούλα σκόνης όταν ανάψει η ενδεικτική λυχνία για τη σακούλα s-bag®.\*

**1. Digitális kijelzővel rendelkező típusok:**  
Cserélje ki a porzsákot, ha az s-bag® jelző világít.\*

**1. Modelli con display digitale:** Sostituire il sacchetto raccogli-polvere quando si accende l'indicatore "S-BAG".\*

**1. Modeļi ar digitālo displeju:** nomainiet putekļu maisiņu, kad iedegas s-bag® indikators.\*



**2. Модели с механичен индикатор:** Торбичката за прах s-bag® трябва да се смени най-късно, когато индикаторното прозорче стане изцяло червено. Отчитането трябва да стане при вдигнат накрайник.\*

**2. Modeli s mehaničkim pokazivačem:** Vrećicu za prašinu s-bag® neophodno je zamijeniti najkasnije kad prozor s pokazivačem postane potpuno crven. Pogledajte stanje kad podignete produžetak prema gore.\*

**2. Modely s mechanickými kontrolkami:** Prachový sáček s-bag® je třeba vyměnit nejpozději, když je okénko kontrolky zcela červené. Kontrolka je viditelná po nadvzvižení hubice.\*

**2. Modeller med mekanisk indikator:** Støvsugerposen s-bag® skal senest udklifies, når indikatoren er helt rød. Aflyses med mundstykket løftet.\*

**2. Modelle mit mechanischer Anzeige:**  
Der Staubbeutel, s-bag®, muss spätestens gewechselt werden, wenn das Anzeigefenster vollständig rot ist. Ablesen, wenn die Düse angehoben ist.\*

**2. موديلات بمؤشر آلي:** لابد من تغيير كيس الغبار-s® على الفور في حالة ارتفاع المؤشر اللون الأحمر.\*

**2. Modelos con indicador mecánico:** La bolsa de polvo, s-bag®, debe sustituirse a más tardar cuando el visor aparezca totalmente rojo. Consúltelo con la boquilla levantada.\*

**2. Mehaanilise näidikuga mudelid:**  
Viimane aeg s-bag® tolmukoti väljavahetamiseks on siis, kui indikaatoraknake on üleni punane. Vaadake näidikut, kui otsak on üles tõstetud.\*

**2. Модели са механичким индикатором:**  
Замените кесу за праšину s-bag® најкасније када прозорчић индикатора постане потпуно црвен. Индикатор је меродаван само док папучица није на поду.\*

**2. Μοντέλα με μηχανική ένδειξη:** Πρέπει να αλλάξετε τη σακούλα σκόνης s-bag® το αργότερο όταν η ένδειξη της γίνει εντελώς κόκκινη. Δείτε την ένδειξη έχοντας το ακροφύσιο ανασηκωμένο.\*

**2. Mechanikus jelzővel rendelkező típusok:** Az s-bag® porzsákot legkésőbb akkor kell kicserélni, amikor a jelzőablak már teljesen vörössé váltott. A kijelzést a szívófejet felemelve olvashatja le.\*

**2. Modelli con indicatore meccanico:** Il sacchetto raccogli-polvere s-bag® deve essere sostituito al più tardi quando la finestra dell'indicatore diventa completamente rossa. Controllare la spia con la bocchetta sollevata.\*

**2. Modeļi ar mehānisko indikatoru:** putekļu maisiņu, jāmaina ne vēlāk kā tad, kad indikatora logs ir pilnīgi sarkans. Nolasiet indikatoru, kad uzgalis ir pacelts.\*



**3. Отворете капака на отделението за торбичката за прах.**

**3. Otvorište poklopac spremnika za prašinu.**

**3. Otvěrete kryt přihrádky na prachový sáček.**

**3. Åbn låget til støvsugerposerummet.**

**3. Staubfachabdeckung öffnen.**

**3. قم بفتح غطاء حاوية الغبار.**

**3. Abra la tapa del compartimento para el polvo.**

**3. Avage tolmukambri kate.**

**3. Скините поклопац одељка за праšину.**

**3. Ανοίξτε το κάλυμμα της θήκης σκόνης.**

**3. Nyissa fel a porzsáktartó rekesz fedelét.**

**3. Aprire il coperchio del contenitore di raccolta polvere.**

**3. Atveriet putekļu maisiņa nodalījuma vāku.**



**4. Извадете държача за s-bag®.**

**4. Podignite držač vrećice s-bag®.**

**4. Vyjměte držák prachového sáčku s-bag®.**

**4. Tag s-bag®-holderen ud.**

**4. Halter für s-bag® herausnehmen.**

**4. قم بإزالة حامل كيس الغبار-s®.**

**4. Saque el soporte de la bolsa s-bag®.**

**4. Tõstke s-bagi® hoidik välja.**

**4. Извадите држач кесе за праšину s-bag®.**

**4. Ανασηκώστε τη θήκη της σακούλας s-bag®.**

**4. Vegye ki az s-bag® porzsák tartóját.**

**4. Sollevare il supporto per s-bag®.**

**4. Izņemiet s-bag® turētāju.**

bul

cro

cze

dan

de

ara

esp

est

srp

gre

hun

ita

latv

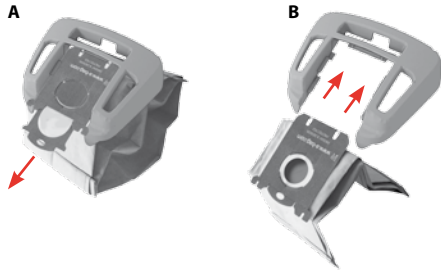

5. **A** Издърпайте картона, за да извадите s-bag® от подложката. Това автоматично запечатва s-bag® и предпазва от протичане. **B** Поставете нова торбичка за прах, s-bag®, като натиснете картонения държач право надолу по улеите.
5. **A** Povucite karton da biste uklonili vrećicu s-bag® iz umetka. Ovo automatski zatvara vrećicu s-bag® čime se sprječava njezino propuštanje. **B** Novu vrećicu za prašinu s-bag® umetnut ćete tako da pritisnete karton točno do kraja utora u umetku.
5. **A** Tahem za lepenkový kotouč vyjměte sáček s-bag® z vločky. Tímto způsobem se prachový sáček automaticky uzavře a nebudete z něj unikat prach. **B** Nový sáček s-bag® nainstalujete úplným zatlačením lepenkového kotouče přímo do drážky ve vločke.
5. **A** Træk i pappet for at fjerne s-bag® en fra indsatens. Derved forsegles s-bag® en automatisk, så støvet ikke trænger ud. **B** Isæt en ny s-bag® ved at skubbe papstykket helt i bund i rillerne.
5. **A** Zum Herausnehmen aus dem Einsatz den s-bag®-Staubbeutel am Kartonhalter ziehen. Dadurch wird der s-bag® automatisch versiegelt, und es kann kein Staub nach außen gelangen. **B** Neuen s-bag®-Staubbeutel einsetzen, indem der Kartonhalter in das Ende der Führung im Einsatz gedrückt wird.
5. **A** عند إزالة كيس الغبار- s-bag® تأكد من إغلاق الفتحات الخاصة به من خلال سحب قطعة الكرتون التي تتضمن لك عملية إزالة كيس الغبار- s-bag® دون أي تسريب للغبار. **B** قم بوضع كيس الغبار- s-bag® الجديد بداخل حاوية الغبار بإحكام.
5. **A** Tire del cartón para sacar la bolsa s-bag® del compartimento. Esto sella automáticamente la bolsa s-bag® y evita que se salga el polvo. **B** Introduzca una nueva bolsa para el polvo s-bag® empujando el soporte de cartón hacia abajo hasta el fondo de las guías del compartimento.
5. **A** Tõmmake pappkotti, et s-bag® eemaldada. See sulleb s-bag® tolmukoti automaatselt ning takistab tolmul väljumist. **B** Paigaldage uus tolmukott (s-bag®), lükake koti papisti osa lõpuni vahetüki süvendisse.
5. **A** Повлачьте картон извадити кесу за праšину s-bag® из др̀жача. Тиме ће се кеса за праšину s-bag® аутоматски затворити да прашина не би могла да изађе. **B** Поставете нову кесу за праšину s-bag® тако што ћете картон да поставите тачно на врх жеба на др̀жачу и да га гурнете надолу.
5. **A** Τραβήξτε το χαρτόνι για να αφαιρέσετε τη σακούλα s-bag® από την ειδική υποδοχή. Αυτό σφραγίζει αυτόματα τη σακούλα s-bag® και αποτρέπει τη διαφυγή της σκόνης. **B** Τοποθετήστε μία νέα σακούλα s-bag® απευχώνοντας το χαρτόνι στο εσωτερικό της ειδικής υποδοχής.
5. **A** A kartonlemezről fogva húzza ki az s-bag® porzsákot a tartóból. Ez a művelet automatikusan lezárja az s-bag® porzsákot, hogy az összegyűlt por ne tudjon kijönni belőle. **B** Helyezze be az új s-bag® porzsákot: nyomja a kartonlemez egyenesen a tartóelem hátsó részén található vágatba.
5. **A** Tirare il cartone per rimuovere il sacchetto s-bag® dal supporto. In questo modo il sacchetto s-bag® viene automaticamente sigillato evitando la fuoriuscita di polvere. **B** Inserire un nuovo sacchetto s-bag® spingendo il cartone lungo la scanalatura del supporto.
5. **A** Lai izņemt s-bag® no ieliktņa, izvelciet kartona turētāju. Tādējādi s-bag® tiek automātiski noslēgts, neļaujot izkļūt putekļiem. **B** Ievietojiet jaunju s-bag®, bidot kartona rokturi uz leju pa ieliktņa gropēm.



6. Поставете държача на торбичката за прах обратно в отделението за прах и затворете капака.
6. Vratite držač vrećice za prašinu natrag u spremnik za prašinu i zatvorite poklopac.
6. Zasuňte držák prachového sáčku zpět do přihrádky a zavěte kryt.
6. Sæt poseholderen tilbage i støvsugerposen (s-bag®) når indikatorlampen lyser, selvom den ikke er fuld (den kan være blokeret) og efter brug af tæpperens.
6. Staubbeutelhalter wieder in das Staubfach einsetzen und Abdeckung schließen.
6. قم بوضع حامل كيس الغبار داخل حاوية الغبار ثم قم بإغلاق الغطاء.

6. Vuelva a introducir el soporte de la bolsa en el compartimento y cierre la tapa.
6. Asetage tolmukotihoidik tolmukambrisse tagasi ja sulgege kate.
6. Вратите др̀жач кесе у одељак за праšину и ставите поклопац.

6. Τοποθετήστε τη θήκη της σακούλας σκόνης στη θήκη σκόνης και κλείστε το καπάκι.
6. Helyezze vissza a porzsák tartóját a porzsákártó rekeszbe, és zárja le a fedelet.
6. Posizionare il supporto del sacchetto di raccolta polvere nel contenitore di raccolta polvere e chiudere il coperchio.
6. Novietojiet putekļu maisiņa turētāju atpakaļ putekļu maisiņa nodalījumā un aizveriet vāku.



Vinagi smenajite torbichkata s-bag®, kogato indikatorът svetne, дори torbichkata s-bag® da ne e pľna (može da e zapušena), kako i sled izpolzovane na praх za počištvanе na kilimi. Izpolzvajite samo originalni sintetični s-bag®. [www.s-bag.com](http://www.s-bag.com)

Uvijek zamijenite vrećicu s-bag® kad svijetli žaruljica pokazivača, čak i ako vrećica s-bag® nije puna (moža da je blokirana), kao i nakon korištenja praška za čišćenje tepiha. Upotrebljavajte samo originalne sintetičke Electrolux s-bag® vrećice. [www.s-bag.com](http://www.s-bag.com)

Pokaždé, když svítí kontrolka, a při každém užítí čistícího prášku na koberce sáček s-bag® vyměňte, i když není plný (může být ucpaný). Používejte pouze originální syntetický sáček s-bag® značky Electrolux. [www.s-bag.com](http://www.s-bag.com)

Udkift altid støvsugerposen (s-bag®) når indikatorlampen lyser, selvom den ikke er fuld (den kan være blokeret) og efter brug af tæpperens. Brug kun original, syntetisk Electrolux s-bag®. [www.s-bag.com](http://www.s-bag.com)

Bei Aufleuchten der Anzeige den s-bag® auch austauschen, wenn er nicht voll erscheint (er ist möglicherweise verstopft). Nach dem Aufsaugen von Teppichreinigungspulver den s-bag® immer austauschen. Nur original Electro-lux Synthetic s-bag®-Staubbeutel verwenden. [www.s-bag.com](http://www.s-bag.com)

احرس على تغيير كيس الغبار- s-bag® حينما يومض مؤشر كيس الغبار- s-bag® حتى لو كان الكيس ممتلئ جزئياً، قد يكون هناك انسداد ما يتسبب في ميض المؤشر، خاصتاً بعد التنظيف بمساحيق الموكيت. لضمان أفضل النتائج قم باستخدام أكياس الغبار s-bag® الاصطناعية الاصلية من [www.s-bag.com](http://www.s-bag.com)

Cambie siempre la bolsa s-bag® cuando se encienda la señal del indicador incluso si la bolsa no está llena (puede estar bloqueada) y después de usar productos en polvo para limpiar alfombras. Use solo bolsas s-bag® sintéticas originales de Electrolux. [www.s-bag.com](http://www.s-bag.com)

Vahetage s-bag® alati, kui märgutuli põleb, isegi siis, kui s-bag® pole täis (see võib olla blokeeritud), ja pärast vaibapuhastuspulbri kasutamist. Kasutage ainult Electroluxi originaalseid sünteetilisi s-bag®. [www.s-bag.com](http://www.s-bag.com)

Обавезно замените кесу за праšину чим индикатор почне да светли, чак и ако кеса s-bag® није потпуно пуна (можда је зачепљена) и након коришћења праška за прање тепиха. Користите искључиво оригиналне синтетичке кесе s-bag®. [www.s-bag.com](http://www.s-bag.com)

Na alλάξете πάντα τη σακούλα s-bag® όταν ανάβει η ένδειξη, ακόμα και εάν η σακούλα s-bag® δεν είναι γεμάτη (μπορεί να έχει φράξει) και μετά τη χρήση σκόνης καθαρισμού χαλιών. Χρησιμοποιήστε μόνο γνήσιες, συνθετικές σακούλες σκόνης s-bag® της Electrolux. [www.s-bag.com](http://www.s-bag.com)

Ha a ledítettségjelző fény világít, vagy ha szőnyegtisztító port alkalmazott, mindig cserélje ki az s-bag® porzsákot, még akkor is, ha nincs tele (lehet, hogy eltömődött). Csak eredeti, szintetikus Electrolux s-bag® porzsákot használjon. [www.s-bag.com](http://www.s-bag.com)

Sostituire sempre il sacchetto s-bag® quando si accende l'indicatore, anche se il sacchetto s-bag® non è pieno (potrebbe essere ostruito) e dopo avere usato detergenti in polvere per la pulizia a secco di tappeti. Usare solo sacchetti s-bag® sintetici originali Electrolux. [www.s-bag.com](http://www.s-bag.com)

Ja deg indikator, vienmēr nomainiet s-bag®, arī gadījumos, kad s-bag® nav pilns (tas var būt nobloķēts), un pēc pakļāju tīrīšanas pūdera izmantošanas. Izmantojiet tikai Electrolux oriģinālo sintētisko s-bag®. [www.s-bag.com](http://www.s-bag.com)

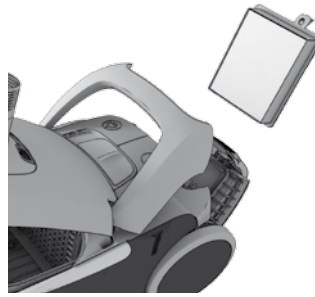

#### 1. Модели с цифров дисплей:

Сменете / почистете\* изходящия филтър, когато индикаторът "filter" (филтър) светне.

\*Само за филтри, които подлежат на измиване

#### 1. Modeli s digitalnim zaslonom: Zamijenite / očistite\* ispušni filtar kada zasvijetli pokazivač "fitar".

\*Samo za perive filtre

#### 1. Modely s digitálním displejem: Svítí-li kontrolka filtru, vyměňte/vyčistěte výstupní filtr.

\*Pouze omyvatelné filtry

#### 1. Modeller med digitalt display:

Udskift/rengør\* udsugningsfilteret, når indikatoren "filter" lyser. \*Kun vaskbare filtre

#### 1. Modelle mit Digitalanzeige: Abluftfilter ersetzen/reinigen\* wenn die Anzeige "Filter" leuchtet. \*Nur auswaschbare Filter

1. Модели с цифров дисплей: Сменете / почистете\* изходящия филтър, когато индикаторът "filter" светне. \*Само за филтри, които подлежат на измиване

#### 1. Modelos con pantalla digital: Sustituya o limpie\* el filtro de salida de aire cuando se encienda el indicador "filter". \*Solo filtros lavables

#### 1. Digitaalse näidikuga mudelid:

Vahetage/puhastage\* väljalaskefilterit, kui märgutuli „filter“ süttib. \*Ainult pestavad filtrid

#### 1. Модели са дигиталним дисплејем:

Замениете/очистите\* издувни филтър под почне да светли лампица „FILTER“. \*Односи се само на периве филтере

#### 1. Μοντέλα με ψηφιακή οθόνη: Αντικαταστήστε/καθαρίστε\* το φίλτρο εξαγωγής, όταν ανάβει η ένδειξη "filter" (φίλτρο). \*Μόνο φίλτρα με δυνατότητα πλύσης

#### 1. Digitális kijelzővel rendelkező típusok: Cserélje ki/tisztítsa meg\* a kimeneti szűrőt, ha a „szűrő” jelzőfény világít. \*Csak mosható szűrőknel

#### 1. Modelli con display digitale: Sostituire/pulire\* il filtro di scarico quando si accende l'indicatore "FILTER". \*Solo per filtri lavabili

#### 1. Modeļi ar digitālo displeju: nomainiet/iztīriet\* izplūdes filtru, ja deg indikators "filter". \*Tikai mazgājami filtri

#### 2. Модели с механично управление на силата на засмукване:

Сменете/почистете изходящия филтър при всяка пета смяна на торбичката, s-bag\*.

#### 2. Modeli s mehaničkom kontrolom usisne snage:

Ispušni filtar zamijenite ili očistite\* nakon svake pete promjene vrećice za prašinu s-bag\*.

#### 2. Modely s mechanickým ovládáním sacího výkonu: Vyměňte/vyčistěte výstupní filtr při každé páté výměně prachového sáčku s-bag\*.

#### 2. Modeller med mekanisk regulering af sugeeffekten: Udskift/rengør\* udsugningsfilteret ved hver 5. udskiftning af støvsugerposen s-bag\*.

#### 2. Modelle mit mechanischer Saugleistungsregelung: Abluftfilter bei jedem fünften Wechsel des s-bag\*-Staubbeutel wechseln/reinigen.\*

2. Модели с механично управление на силата на засмукване: Сменете/почистете изходящия филтър при всяка пета смяна на торбичката, s-bag\*.

#### 2. Modelos con control mecánico de la potencia de aspiración: Sustituya o limpie\* el filtro cada 5 cambios de bolsa de polvo, s-bag\*.

#### 2. Mehaanilise imemisvõimsuse reguleerimisega mudelid: Vahetage/puhastage\* väljalaskefiltrit igal viielndal tolmukoti s-bag\* vahetamisel.

#### 2. Модели са ручним командама за јачину усисавања: Замениете/очистите\* издувни филтър приликом сваке пете замене кесе за праšину s-bag\*.

#### 2. Μοντέλα με μηχανικό έλεγχο της ισχύος αναρρόφησης: Αντικαταστήστε/καθαρίστε\* το φίλτρο εξαγωγής κάθε 5η αλλαγή της σακούλας σκόνης s-bag\*.

#### 2. Mechanikus szívóerő-szabályozással rendelkező típusok: Cserélje ki/tisztítsa meg\* a kimeneti szűrőt az s-bag\* porzsák minden 5. kicserélésekor.

#### 2. Modelli con regolatore meccanico della potenza di aspirazione: Sostituire/pulire\* il filtro di scarico ogni 5 sostituzioni del sacchetto raccogli-polvere s-bag\*.

#### 2. Modeļi ar mehānisku sūkšanas jaudas vadību: Mainiet/iztīriet\* izplūdes filtru katrā piektajā putekļu maisiņa, s-bag\*, nomaiņas reizē.

bul

cro

cze

dan

de

ara

esp

est

srp

gre

hun

ita

latv



**3. Отворете капака на филтъра** като натиснете едновременно двата бутона под дръжката. Използвайте оригинални филтри на Electrolux: EFH 12W/EFS 1W.

**3. Otvorite poklopac filtra** istovremeno pritiskujući dva gumba ispod ručke. Koristite originalne filtre tvrtke Electrolux: EFH 12W/EFS 1W.

**3. Víko filtru** otevřete současným stisknutím dvou tlačítek pod držákem. Používejte originální filtry Electrolux: EFH 12W/EFS 1W.

**3. Åbn filterlåget** ved at trykke på de to knapper under håndtaget samtidigt. Brug originale Electrolux-filtre: EFH 12W/EFS 1W.

**3. Filterabdeckung öffnen**, indem Sie gleichzeitig die beiden Knöpfe unter dem Griff drücken. Nur original Electrolux-Filter verwenden: EFH 12W/EFS 1W.

**3. لفتح غطاء الفلتر** قم بالضغط معاً على الزرين أسفل المقبض. يرجى استخدام فلاتر Electrolux الأصلية: EFH 12W/EFS 1W.

**3. Abra la tapa del filtro** presionando a la vez los dos botones situados debajo del asa. Utilice filtros originales de Electrolux: EFH 12W/EFS 1W.

**3. Avage filtri kate**, vajutades samaaegselt kahte nappu käepideme all. Kasutage Electroluxi originaalfiltreid: EFH 12W/EFS 1W.

**3. Скините поклопац филтера тако што ћете истовремено да притиснете оба дугмета испод дршке.** Користите оригиналне филтере компаније Electrolux: EFH 12W/EFS 1W.

**3. Ανοίξτε το καπάκι φίλτρου** πιέζοντας συγχρόνως τα δύο κουμπιά κάτω από τη χειρολαβή. Χρησιμοποιήστε τα γνήσια φίλτρα της Electrolux: EFH 12W/EFS 1W.

**3. Nyissa fel a szűrő fedelét** a fogantyún található két gomb egyidejű megnyomásával. Eredeti Electrolux szűrőket használjon: EFH 12W/EFS 1W.

**3. Aprire il coperchio del filtro** premendo simultaneamente i due pulsanti sotto l'impugnatura. Usare filtri originali Electrolux: EFH 12W/EFS 1W.

**3. Atveriet filtra vāku**, vienlaicīgi nospiežot abas zem roktura esošās pogas. Izmantojiet oriģinālos Electrolux filtrus: EFH 12W/EFS 1W.

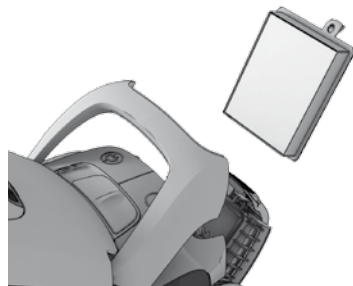

**4. Izvadete filtri** un pārbaudiet krāsu rāmī: **Цвєтєно в зєлєно = Трїбєвє дє сє смєнї с нєв филтєр** (немїец сє филтєр) **Оцвєтєно в сїнєо = Смєнєтє с нєв филтєр илї почїстєтє, вїк 5** (мїєц сє филтєр).

**4. Izvadite filtar i provjerite boju okvira: Zelena boja = Mora se zamijeniti novim filtrom.** (neperivi filtar) **Plava boja = Zamijenite novim filtrom ili očistite, pogledajte 5** (perivi filtar)

**4. Vyměňte filtr a zkontrolujte barvu rámu: Zelená = Je nutné vyměnit nový filtr** (neomývateľný filtr). **Modrá = Vyměňte za nový filtr nebo filtr vyčistíte, viz 5** (omývateľný filtr).

**4. Løft filteret på og kontrollér rammens farve: Grøn = Skal udskiftes med et nyt filter** (ikke-vaskbar filter). **Blå = Udskift med et nyt filter eller rengør det, se 5** (vaskbar filter).

**4. Filter herausnehmen und die Farbe des Rahmens überprüfen: Grün = Muss durch einen neuen Filter ersetzt werden** (nicht auswaschbarer Filter). **Blau = Durch einen neuen Filter ersetzen oder reinigen, siehe 5** (waschbarer Filter).

**4. قم بإزالة الفلتر ثم قم بتفحص لون الإطار الخارجي للفلتر: اللون الأخضر = لا بد من استبدال الفلتر بفلتر جديد** (ليس قابل للغسيل بالماء). **اللون الأزرق = يمكنك استبدال الفلتر بفلتر جديد أو تنظيفه.** الرسمه رقم 5 (قابل للغسيل بالماء).

**4. Retire el filtro y compruebe el color del contorno: Color verde = Se debe reemplazar por un nuevo filtro** (filtro no lavable). **Color azul = Reemplazar por un nuevo filtro o limpiarlo. Véase 5** (filtro lavable).

**4. Tõstke filter välja ja kontrollige raami värv. Roheline = Tuleb asendada uue filtriga** (mittepestav filter). **Sinine = Asendage uue filtriga või peske ära, vt 5** (pestav filter).

**4. Izvadite filtar i pogledajte koje je boje okvir: Zelen = Filtar se mora zamijeniti novim (neperivi filtar).** **Plav = Zamijenite filtar novim ili ga operite – pogledajte 5.** tačku (perivi filtar).

**4. Ανασηκώστε το φίλτρο και ελέγξτε το χρώμα του πλαισίου: Πράσινο χρώμα = Πρέπει να αντικατασταθεί με νέο φίλτρο** (μη πλένομενο φίλτρο). **Μπλε χρώμα = Αντικαταστήστε με νέο φίλτρο ή καθαρίστε το, βλ. 5.** (πλένομενο φίλτρο).

**4. Emelje ki a szűrő, és ellenőrizze a keret színét: Zöld = Ki kell cserélni egy új szűrőre** (nem mosható szűrő). **Kék = Cserélje ki új szűrőre, vagy tisztítsa meg, lásd a 5. pontot** (mosható szűrő).

**4. Estrarre il filtro sollevandolo e controllare il colore del telaio: Verde = Deve essere sostituito con un filtro nuovo** (filtro non lavabile). **Blu = Sostituire con un filtro nuovo o pulito, vedi punto 5** (filtro lavabile).

**4. Izņemiet filtru un pārbaudiet rāmja krāsu: zaļa krāsa = Jāuzliek jauns filtrs** (nav paredzēts mazgāšanai). **Zila krāsa = Aizstājiet ar jaunu filtru vai iztīriet to, sk.5** (mazgājams filtrs).



**5. Почистване на подлежащия на измиване изходящ филтър:** Изплакнете вътрешността (замърсената страна) с хладка чешмяна вода. Чукнете филтъра, за да излезе водата. Повторете процедурата четири пъти.

**5. Čišćenje perivog ispušnog filtra:** Operite samo unutarnju (prljavu) stranu u tekućoj mlakoj vodi. Stresite okvir filtra da biste uklonili vodu. Postupak ponovite četiri puta.

**5. Čišťení omyvatelného výstupního filtru:** Opláchněte vnitřní (znečištěnou) stranu filtru vlažnou vodou. Pokleptejte na rám filtru, aby voda otekla. Tento postup opakujte čtyřikrát.

**5. Rengøring af det vaskbare udsugningsfilter:** Skyl indersiden (den snavsede side) i lunket vand fra hanen. Bank på filterrammen for at fjerne vandet. Gentag processen fire gange.

**5. Reinigen des waschbaren Abluftfilters:** Innenseite (schmutzige Seite) unter fließendem warmem Wasser ausspülen. Gegen den Filterrahmen klopfen, um das Wasser zu entfernen. Vorgang vier Mal wiederholen.

**5. تنظيف الفلتر القابل للغسيل بالماء:** قم بتنظيفه من الداخل (الناحية الممتسخة) بالمياه الفاترة من الحنفية. ثم قم بتحريك الفلتر بشكل منتظم ومكرر بعيداً عن الحنفية لتصفيته من الماء. قم بتكرار عملية التنظيف بأكملها أربعة مرات.

**5. Limpieza del filtro de salida de aire lavable:** Enjuague la parte interior (parte sucia) del filtro con agua corriente templada. Golpee ligeramente el contorno del filtro para eliminar el agua. Repita el proceso cuatro veces.

**5. Pestava väljalaskefiltri puhastamine:** Loputage sisemist (määrdund) poolt leige voolava vee all. Vee eemaldamiseks raputage filtriraami. Korrake seda toimingut neli korda.

**5. Прање перивог издувног филтера** Исперите унутрашњост филтера (прљаву страну) под млазом млаке воде. Истресите воду тако што ћете куцнути филтер оквира о неку површину. Поновите поступак четири пута.

**5. Καθαρισμός του φίλτρου εξαγωγής με δυνατότητα πλύσης:** Επιπλύνετε το εσωτερικό (βρώμικη πλευρά) με χλιαρό νερό βρύσης. Χτυπήστε ελαφρά το πλαίσιο του φίλτρου για να απομακρύνετε τα νερά. Επαναλάβετε τη διαδικασία τέσσερις φορές.

**5. A mosható kimeneti szűrő tisztítása:** Öblítse át a szűrő belsejét (piszkos) oldalt langos csapvízzel. Óvatosan rázza le a szűrő keretéről a felesleges vizet. Ezt ismétlje meg négyszer.

**5. Pulizia del filtro in uscita lavabile:** Sciacquare la parte interna (lato sporco) con acqua tiepida. Battere delicatamente sul telaio del filtro per rimuovere l'acqua. Ripetere l'operazione quattro volte.

**5. Mazgājama izplūdes filtra tīrīšana:** Izskalojiet iekšpusi (netīro pusē) remdenā krāna ūdeni. Viegli uzsitiet pa filtra rāmi, lai atbrīvotos no ūdens. Atkārtojiet šo procedūru četras reizes.

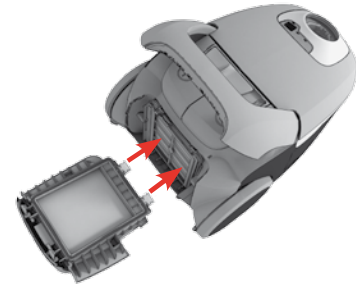

**Забелешка:** Не ползвайте почистващи препарати и не пипайте повърхността на филтъра. **Оставете филтъра да изсъхне напълно (поне 12 часа на стайна температура), преди да го поставите обратно в прахосмукачката!** Препоръчваме подлежащия на измиване филтър също да се сменя поне веднъж годишно или когато е силно замърсен или повреден.

**Напомена:** Ne koristite sredstva za čišćenje i ne dodirujte površinu filtra. **Neka se filtar potpuno osuši (najmanje 12 sati na sobnoj temperaturi) prije vraćanja u usisavač!** Preporučujemo zamjenu perivoг filtra barem jedanput godišnje ili kada se jako uprlja ili ošteti.

**Poznámka:** Nepoužívejte čističské prostředky a nedotýkejte se povrchu filtru. **Před vložením filtru zpět do vysavače jej nechte úplně usušit (minimálně 12 hodin při pokojové teplotě)!** Doporučujeme měnit omyvatelný filtr alespoň jednou ročně nebo při vysokém znečištění nebo poškození.

**Bemærk!** Brug ikke rengøringsmidler, og undgå at berøre filterets overflade. **Lad filteret tørre helt (mindst 12 timer i stuetemperatur), før det monteres igen!** Det anbefales at udskifte det vaskbare filter mindst én gang om året, eller hvis det er meget beskidt eller beskadiget.

**Hinweis:** Keine Reinigungsmittel verwenden und die Filteroberfläche nicht berühren. **Filter vor dem Wiedereinsetzen vollständig trocken lassen (mind. 12 Std. bei Zimmer-temperatur)!** Wir empfehlen, den waschbaren Filters ebenfalls mindestens einmal im Jahr bzw. bei sehr starker Verschmutzung oder bei Beschädigung auszutauschen.

**ملحوظة:** لا يجب استخدام المنظفات في عملية تنظيف الفلتر. أيضا لا يجب لمس سطح الفلتر. يجب ترك الفلتر ليجف تماما 24 ساعة كحد أدنى في درجة حرارة الغرفة قبل إعادته في مكانه! نوصي باستبدال الفلتر على الأقل مرة كل عام أو في حالة تراكم الاتربة الكثيفة جدا أو في حالة التلف.

**Nota:** No utilize ningún producto de limpieza y evite tocar la superficie del filtro. **Deje que el filtro se seque bien (mínimo 12 h a temperatura ambiente) antes de colocarlo de nuevo.** Recomendamos también cambiar el filtro lavable como mínimo una vez al año cuando está muy sucio o deteriorado.

**Märkus:** Ärge kasutage puhastusvahendit ning hoiduge filtri pinda puudutamast. **Laske filtril enne tagasipanekut täielikult kuivada (toatemperatuuril minimaalselt 12 tundi)!** Soovitame peastavat filtrit vähemalt korral aastas või selle määrdumise või kahjustuste korral vahetada.

**Напомена:** Не користитте средства за чишћење и не додирујте површину филтера. **Сачекајте да се филтер потпуно осуши (најмање 24 сата на собној температури) пре него што га вратите!** Препоручујемо да први филтер мењате барем једном годишње или када се јако задрља или оштети.

**Σημείωση:** Μη χρησιμοποιείτε απορρυπαντικά και μη αγγίζετε την επιφάνεια του φίλτρου. **Αφήστε το φίλτρο να στεγνώσει εντελώς (τουλάχιστον 12 ώρες σε θερμοκρασία δωμάτιου) πριν το τοποθετήσετε πάλι!** Συστητάται η αλλαγή του φίλτρου με διασταθίτητa πλύσης τουλάχιστον μία φορά το χρόνο ή όταν είναι πολύ βρομωμένο ή καταστραμμένο.

**Megjegyzés:** Ne használjon tisztítószereket, és ne érintse meg az érzékeny szűrőfelületet. **Árnyeljen arra, hogy a szűrő teljesen megszáradjon a porszívóba való visszahelyezés előtt (legalább 12 óra száradás szobahőmérsékleten).** A mosható szűrőt is javasolt legalább évente egyszer kicserélni, illetve akkor is, ha nagyon szennyezett vagy megsemmült.

**Nota:** non utilizzare detergenti ed evitare di toccare la superficie del filtro. **Lasciar asciugare completamente il filtro (minimo 12 ore a temperatura ambiente) prima di riposizionarlo.** Si consiglia di sostituire anche il filtro lavabile almeno una volta all'anno oppure quando è molto sporco o danneggiato.

**Piezīme:** nelietojiet tīrīšanas līdzekļus un izvairieties no pieskaršanās filtra virsmai. **Pirms filtra ievietošanas atpakaļ putekļsūcējā ļaujiet tam kārtīgi izžūt (vismaz 12 stundas istabas temperatūrā)!** Tāpat iesakām mainīt mazgājamo filtru vismaz reizi gadā vai arī tad, kad tas ir ļoti netīrs vai bojāts.

6. Когато филтърът е сменен, **капакът на филтъра може да се бутне назад** докато двата бутона щракнат на място.

6. Kada je filter zamijenjen, poklopac filtra može se pritisnuti natrag dok dva gumba na ne sjednu na mjesto.

6. Jakmile vyměníte filtr, **tlačte na viko,** dokud neuslyšíte cvaknutí.

6. Når filteret er udskiftet, kan **filterlåget trykkes ned,** indtil de to knapper klikker.

6. Nach dem Austauschen des Filters kann die **Filterabdeckung zurückgedrückt werden,** bis die beiden Knöpfe einrasten.

6. بعد استبدال الفلتر، قم بتريكية بإحكام وغلّق الغطاء حتى سماع صوت «كليك».

6. Una vez sustituido el filtro, **se puede presionar de nuevo sobre la tapa hasta** que los dos botones encajen en su posición.

6. Kui filter on vahetatud, **saab filtr'i kaane tagasi lükata,** kuni kaks nuppu sisse klõpsavad.

6. **Вратите филтер,** па вратите поклопац и притисните га тако да два дугмета кликну.

6. Όταν το φίλτρο έχει αντικατασταθεί, μπορείτε να απώρξετε προς τα πίσω το καπάκι του φίλτρου έως ότου ασφαλισουν τα δύο κομμάτια.

6. A szűrő visszahelyezése után **nyomja vissza a szűrő fedelét,** amíg a két gomb a helyére nem kattan.

6. Una volta sostituito il filtro, **riposizionare il coperchio del filtro** fino a far scattare i due pulsanti in posizione.

6. Kad filtrs ir nomainīts, **filtra vāku var nospīst atpakaļ,** līdz noklikšķ abas pogas.

7. **Ako kapakът на филтъра се разхлаби,** възстановете предишното състояние като поставите двете панти в дъното и бутнете капака назад, докато и двата бутона не щракнат на мястото си.

7. **Ako poklopac filtra olabavi,** vratite ga tako da namjestite dvije šarke na dnu te gurnete poklopac filtra dok dva gumba ne sjednu na mjesto.

7. **Jestliže se víko filtru uvolní,** znovu zasuňte oba spodní panty a tlačte na viko filtru, dokud neuslyšíte cvaknutí.

7. **Hvis filterlåget går løs,** kan det sættes på igen ved at sætte de to hængsler fast i bunden og trykke filterlåget ned, indtil begge knapper klikker.

7. **Falls sich die Filterabdeckung löst,** zum erneuten Befestigen die beiden Scharniere an der Unterseite ansetzen und den Filterdeckel bis zum Einrasten der beiden Knöpfe zurückdrücken.

7. **الغطاء لا يعلق بإحكام،** قم بفتحته ثم قم بالتأكد من غلق الغطاء مرة أخرى حتى يعلق بإحكام وتسمع صوت «كليك».

7. **Si la tapa del filtro quedara suelta,** corrija la situación colocando las dos bisagras de la parte inferior y presione la tapa de nuevo hasta que los dos botones se ajusten en su posición.

7. **Kui filtr'i kaas tuleb lahti,** pange see tagasi, asetades kaks alumist hinge paika ja lükates filtr'i kaant tagasi, kuni mõlemad kaks nuppu sisse klõpsavad.

7. **Ako се поклопац филтера отвори,** вратите га тако што ћете две шарке са доње стране поставити на одговарајуће место и притиснути поклопац тако да оба дугмета кликну.

7. **Εάν το καπάκι του φίλτρου χαλαρώσει,** επαναφέρετε το τοποθετώντας τις δύο αρθρώσεις στο κάτω μέρος και πιέστε το καπάκι του φίλτρου πίσω έως ότου ασφαλισουν τα δύο κομμάτια.

7. **Ha a szűrő fedele meglazul,** állítsa megfelelő helyzetbe az alján található két zsanért, majd nyomja vissza a szűrő fedelét, amíg a két gomb a helyére nem kattan.

7. **Se il coperchio del filtro si allenta,** ripristinarlo posizionando le due cerniere in basso e spingendo il coperchio indietro fino a far scattare i due pulsanti in posizione.

7. **Ja filtrs kļūst vājgs,** atjaunojiet tā pozīciju, novietojot abas enges apakšpusē un spiežot filtru atpakaļ, līdz noklikšķ abas pogas.

bul

cro

cze

dan

de

ara

esp

est

srp

gre

hun

ita

latv

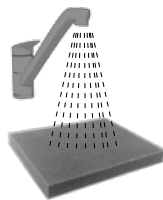
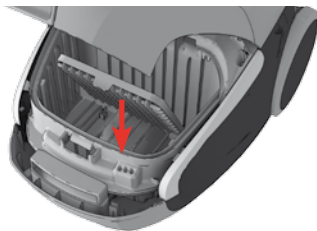

**8. Подменете или измийте филтъра на мотора, когато е мръсен или след всяка 5та s-bag.** Натиснете държача на филтъра надолу и го издърпайте навън. Сменете или измийте филтъра, вижте стъпка 9.

**8. Filter motora zamijenite ili operite kad je zaprljan ili nakon svake pete vrećice s-bag.** Gurnite držač filtra prema dolje i izvucite ga. Zamijenite filter ili ga operite (pogledajte 9. korak).

**8. Filtr motoru vyměňte nebo omyjte, když je znečištěný, nebo po každé 5. výměně sáčku s-bag.** Zatlačte držák na filtr dolů a vytáhněte jej. Filtr vyměňte nebo omyjte, viz krok 9.

**8. Udskeft eller skyl motorfilteret, når det er beskidt, eller efter hver 5. s-bag.** Tryk filterholderen ned, og træk den ud. Skift filteret eller vask det, se trin 9.

**8. Tauschen Sie den Motorfilter aus oder waschen Sie ihn, wenn er verschmutzt ist oder nach jedem 5. s-bag.** Filterhalterung nach unten drücken und herausziehen. Tauschen Sie den Filter aus oder waschen Sie ihn, siehe Schritt 9.

**8. استبدل أو اغسل فلتّر المحرك عند استخاره أو بعد كل s-bag خامس.** قم بالضغط على حامل فلتّر الموتور إلى الأسفل ثم اسحبه لأعلى. استبدل الفلتّر أو اغسله، راجع الخطوة 9.

**8. Cambie o lave el filtro del motor cuando esté sucio o cada 5 sustituciones de la s-bag.** Presione el soporte del filtro y tire de él. Cambie el filtro o lávelo (consulte el paso 9).

**8. Vahetage või peske mootorfiltrit, kui see on must, või iga viienda s-bag'i vahetuse järel.** Lükake filtrihoidja alla ja tõmmake see välja. Vahetage või peske filter, vt: 9. samm.

**8. Замените или оперите филтер мотора када је прљав или након сваке пете кесе „s-bag“.** Гурните држач филтера надолу и извуците филтер. Промениите филтер или га оперите, видите корак 9.

**8. Αντικαταστήστε ή πλύνετε το φίλτρο κινητήρα, όταν είναι βρώμικο ή κάθε πέμπτη σακούλα s-bag.** Σπρώξτε τη θήκη φίλτρου προς τα κάτω και τραβήξτε την προς τα έξω. Αλλάξτε το φίλτρο ή πλύντε το, βλ. βήμα 9.

**8. A szűrőt szennyeződése esetén, de legalább az s-bag\* porzsák minden 5. cseréje után cserélje ki.** Nyomja le a szűrőtartót, majd húzza ki. Cserélje ki vagy mossa át a szűrőt, lásd a 9. lépést.

**8. A szűrőt elszennyeződése esetén, de legalább az s-bag porzsák minden 5. cseréje után cserélje vagy mossa ki.** Spingere verso il basso il supporto del filtro ed estrarlo. Cambiare il filtro o lavarlo, vedere il punto 9.

**8. Nomainiet vai izmazgājiet motora filtru, kad tas ir netīvs vai pēc katra piektā s-bag putekļu maisiņa.** Nospiediet filtra turētāju uz leju un izvelciet to. Nomainiet filtru vai nomazgājiet to, skatiet 9. soli.

**9. Изплакнете филтъра за многократна употреба с хладка вода от чешмата.**

**9. Isperite spužvasti filter mlakom vodom iz slavine.**

**9. Houbový filtr opláchněte ve vlažné vodě z vodovodu.**

**9. Skyl svampefilteret i lunkent hanevand.**

**9. Spülen Sie den Schwammfilter mit lauwarmem Leitungswasser aus.**

الإسفنجية بماء فاتر من الصنبور.

**9. Enjuague el filtro de esponja con agua templada del grifo.**

**9. Loputage käsfiltrit leiges kraanivees.**

**9. Исперите сунђер у млакој води из slavine.**

**9. Ξεπλύνετε το σπογγώδες φίλτρο με χλιαρό νερό βρύσης.**

**9. Langyos csapvízzel öblítse át a szivacszsűrőt.**

**9. Sciacquare il filtro in spugna con acqua corrente tiepida.**

**9. Noskalojiet sūkli remdenā krāna ūdenī.**

*Zabeležka: Ne používajte čistiace prípravky a ne pľuňte povrchnosť na filter. Ostaňte filter da uschnú naplno (pone 12 h na stajni teplotura), predi da go postavite obratno v praxosukackata! Preproučame podležajca na izmivane filter sčyo da se sменя pone vedňjz godišno ili kogato e silno zamърsen ili povredен.*

*Napomena: Ne koristite sredstva za čišćenje i ne dodirujte površinu filtra. Neka se filter potpuno osuši (najmanje 12 sati na sobnoj temperaturi) prije vraćanja u usisavač! Preporučujemo zamjenu perivog filtra barem jedanput godišnje ili kada se jako uprlja ili ošteti.*

*Poznámka: Nepoužívejte čisticí prostředky a nedotýkejte se povrchu filtru. Před vložením filtru zřet do vysavače jej nechte úplně usušit (minimálně 12 hodin při pokojové teplotě)! Doporučujeme měnit omyvatelný filtr alespoň jednou ročně nebo při vysokém znečištění nebo poškození.*

*Bemærk! Brug ikke rengøringsmidler, og undgå at berøre filterets overflade. Lad filteret tørre helt (mindst 12 timer i stuetemperatur), før det monteres igen! Det anbefales at udskifte det vaskbare filter mindst én gang om året, eller hvis det er meget beskidt eller beskadiget.*

*Hinweis: Keine Reinigungsmittel verwenden und die Filteroberfläche nicht berühren. Filter vor dem Wiedereinsetzen vollständig trocknen lassen (mind. 12 Std. bei Zimmertemperatur)! Wir empfehlen, den waschbaren Filters ebenfalls mindestens einmal im Jahr bzw. bei sehr starker Verschmutzung oder bei Beschädigung auszutauschen.*

*ملحوظة: لا يجب استخدام المنظفات في عملية تنظيف الفلتر. أيضا لا يجب لمس سطح الفلتر. يجب ترك الفلتر ليجف تماما ٢٤ ساعة كحد أدنى في درجة حرارة الغرفة قبل إعادته في مكانه! نوصي باستبدال الفلتر على الأقل مرة كل عام أو في حالة تراكم الاتربة الكثيفة جدا أو في حالة التلف.*

*Nota: No utilice ningún producto de limpieza y evite tocar la superficie del filtro. Deje que el filtro se seque bien (mínimo 12 h a temperatura ambiente) antes de colocarlo de nuevo. Recomendamos también cambiar el filtro lavable como mínimo una vez al año o cuando está muy sucio o deteriorado.*

*Märkus: Ärge kasutage puhastusvahendit ning hoiduge filtri pinda puudutamast. Laske filtril enne tagasipanekut täielikult kuivada (toatemperatuuril minimaalselt 12 tundi)! Soovitame peastavat filtrit vähemalt kord aastas või selle määrdumise või kahjustuste korral vahetada.*

*Napomena: Ne koristujte sredstva za čišćenje i ne dodirujte površinu filtera. Sačekajte da se filter potpuno osuši (najmanje 24 sata na sobnoj temperaturi) prije nego što ga vratite! Preporučujemo da prvi put filter mijenjate barem jednom godišnje ili kada se jako zaprlja ili ošteti.*

*Σημείωση: Μην χρησιμοποιείτε απορρυπαντικά και μην αγγίζετε την επιφάνεια του φίλτρου. Αφήστε το φίλτρο να στεγνώσει εντελώς (τουλάχιστον 12 ώρες σε θερμοκρασία δωμάτιου) πριν το τοποθετήσετε πάλι! Συστάται η αλλαγή του φίλτρου με δυνάστητα πλύσης τουλάχιστον μία φορά το χρόνο ή όταν είναι πολύ βρώμικο ή κατεστραμμένο.*

*Megjegyzés: Ne használjon tisztítószereket, és ne érintse meg az érzékeny szűrőfelületet. Helyezzen arra, hogy a szűrőt teljesen megszáradjon a porszívóba való visszahelyezés előtt (legalább 12 óra száradás szobahőmérsékleten). A mosható szűrőt is javasolt legalább évente egyszer kicserélni, illetve akkor is, ha nagyon szennyezett vagy megsérült.*

*Nota: non utilizzare detersivi ed evitare di toccare la superficie del filtro. Lasciar asciugare completamente il filtro (minimo 12 ore a temperatura ambiente) prima di riposizionarlo. Si consiglia di sostituire anche il filtro lavabile almeno una volta all'anno oppure quando è molto sporco o danneggiato.*

*Piezīme: nelietojiet tīrīšanas līdzekļus un izvairieties no pieskaršanās filtra virsmai. Pirms filtra ievietošanas atpakaļ izveicieties no pieskaršanās filtra virsmas 12 stundas istabas temperatūrā! Āpat iesakām mainīt mazgājamo filtru vismaz reizi gadā vai arī tad, kad tas ir ļoti netīvs vai bojāts.*



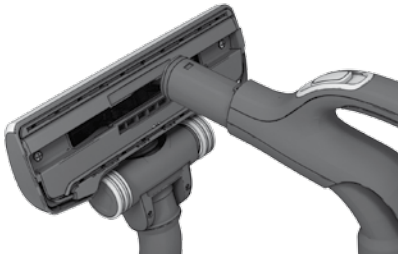

1. Откачете накрайника от тръбата. Използвайте дръжката на маркуча, за да почистите накрайника.

1. Skinite sapnicu s cijevi. Za čišćenje sapnice upotrijebite ručku crijeva.

1. Rozpojte hubici a trubici. Hubici vyčistěte pomocí koncovky hadice.

1. Afmontér mundstykket fra røret. Brug slangehåndtaget til at rengøre mundstykket.

1. Die Düse vom Rohr abnehmen. Mit dem Schlauchgriff die Düse reinigen.

1. قلم بإزالة الفوهة من أنبوب الشفط. ثم قم باستخدام المقبض لتنظيف الفوهة.

1. Desconecte la boquilla del tubo. Utilice el asa del tubo flexible para limpiar la boquilla.

1. Eemaldage otsak torust. Kasutage otsaku puhastamiseks vooliku käepidet.

1. Скинйте папучицу са цеви. Очистите папучицу помоћу дршке црева.

1. Αποσυνδέστε το ακροφύσιο από το σωλήνα. Χρησιμοποιήστε τη χειρολαβή του εύκαμπτου σωλήνα, για να καθαρίσετε το ακροφύσιο.

1. Vegye le a szívófejet a csőről. A szívófej megtisztításához használja a gégecső fogantyúját.

1. Staccare la bocchetta dal tubo. Per pulire la bocchetta, utilizzare l'impugnatura del flessibile.

1. Atvienojiet uzgali no caurules. Uzgaļa tīrīšanai izmantojiet gofrētās caurules rokturi.



2. **Ако колелцата са заседнали**, почистете ги, като отстраните капачките им с малка отвертка.

2. **Ako se kotačići zaglave**, očistite ih tako što ćete skinuti poklopac kotačića pomoću malog odvijača.

2. **Pokud kolečka drhnou**, malým šroubovákem odstraňte kryt koleček a vyčistěte je.

2. **Hvis hjulene sidder fast**, kan de rengøres ved at fjerne hjuldækslet med en lille skruetrækker.

2. **Wenn die Räder blockiert sind**, zum Reinigen die Radabdeckung mit einem kleinen Schraubendreher abhebeln.

2. في حالة أصبح العجل عالقاً، قم بإزالة غطاء العجل باستخدام مفك صغير.

2. **Si las ruedas se bloquean**, quite la tapa de las ruedas con un destornillador pequeño para limpiarlas.

2. **Kui rattad on kinni jäänud**, puhastage neid, eemaldades väikese kruvikeerajaga ratta poldi.

2. **Ако су се точкићи заглавили**, скините њихове капице помоћу малог одвијача и очистите точкиће.

2. **Εάν οι τροχοί κολλήσουν**, καθαρίστε τους αφαιρώντας το κάλυμμά τους με ένα μικρό κατσαβίδι.

2. **Ha a kerekek beragadnak**, tisztítsa meg a belsejüket. Ehhez egy kis csavarhúzóval vegye le a kerekek borítását.

2. **Se le rotelle sono bloccate**, pulirle rimuovendo i copriruota con l'ausilio di un piccolo cacciavite.

2. **Ja riteņi ir iesprūduši**, notīriet tos, ar skrūvgriezi noņemot riteņu uzsmavas.



3. Отвийте осите на колелцата и почистете всички части. Сглобете всичко в обратен ред.

3. Odvijte osovinu kotačića i očistite sve dijelove. Sastavite obratnim redoslijedom.

3. Rozšroubujte osu kolečka a vyčistěte všechny součásti. Vratte součásti na místo v obráceném pořadí.

3. Skru hjulaksen af, og rengør alle dele. Saml delene i omvendt rækkefølge.

3. Die Radachse abschrauben und alle Teile reinigen. Zusammenbau in umgekehrter Reihenfolge.

3. قم بفك محاور العجل ثم قم بتنظيف جميع الأجزاء الخاصة بالعجل. بعد الانتهاء من عملية التنظيف قم بإعادة التركيب.

3. Desatornille el eje de la rueda y limpie todas las piezas. Realice el montaje en orden inverso.

3. Keerake lahti ratta telg ning puhastage kõik osad. Pange detailid kokku vastupidises järjestuses.

3. Одвијте осовину зглоба и очистите све делове. Вратите на место обрнутим редоследом.

3. Ξεβιδώστε τον άξονα και καθαρίστε όλα τα μέρη. Τοποθετήστε τα ξανά ακολουθώντας τη διαδικασία αντίστροφα.

3. Csavarozza ki a keréktengelyt, és tisztítsa meg minden alkatrészt. Az összeszereléshez végezze el a fenti műveleteket fordított sorrendben.

3. Svitare l'asse delle ruote e pulire tutte le parti. Rimontare i componenti in ordine inverso.

3. Noskrūvējiet riteņu asi un notīriet visas to detaļas. Uzstādiet atpakaļ apgriezti secībā.

bul

cro

cze

dan

de

ara

esp

est

srp

gre

hun

ita

latv



**bul** 1. **Почистване на турбо накрайника** (*samo определени модели*): Извадете накрайника от тръбата на прахосмукачката и отстранете от четката заплетените конци и др., като ги нарежете с ножници. Използвайте дръжката на маркуча, за да почистите накрайника.\*

**cro** 1. **Čišćenje Turbo produžetka** (*samo određeni modeli*): Izvucite priključak iz cijevi usisavača i uklonite zaglavljene niti i sl. tako da ih odrežete škarama. Za čišćenje sapnice upotrijebite ručku crijeva.\*

**cze** 1. **Čištění turbokartáče** (*pouze u některých modelech*): Odpojte nástavec od trubice vysavače a nůžkami odstříhnete namotané nitě apod. Hubičci vyčistěte pomocí koncovky hadice.\*

**dan** 1. **Rengøring af turbomundstykket** (*kun på visse modeller*): Afmonter mundstykket fra støvsugerslangen, og fjern sammenfiltrede tråde, etc., ved at klippe dem af med en saks. Brug slangehåndtaget til at rengøre mundstykket.\*

**de** 1. **Reinigung der Turbobürste** (*nur bestimmte Modelle*): Düse vom Staubsaugerrohr entfernen und in der Düse verwickelte Fäden, etc., zum Entfernen mit einer Schere durchschneiden. Mit dem Schlauchgriff die Düse reinigen.\*

**ara** 1. **عملية تنظيف فوهة التيربو** (فقط بعض الموديلات): قم بفصل الفوهة عن أنبوب الشفط ثم قم بإزالة تراكمات الوبر، على سبيل المثال: باستخدام مقص. يمكنك استخدام المقبض أيضا لتنظيف الفوهة.\*

**esp** 1. **Limpieza de la boquilla turbo** (*solo algunos modelos*): Desconecte la boquilla del tubo de la aspiradora y retire los hilos u otras fibras enredadas cortándolos con tijeras. Utilice el asa del tubo flexible para limpiar la boquilla.\*

**est** 1. **Turbootsaku puhastamine** (*ainult kindlad mudelid*): Lahutage otsak tolmuimeja voolikust ning eemaldage kääridega takerdunud karvad jms. Kasutage otsaku puhastamiseks vooliku käepidet.\*

**srp** 1. **Чишћење турбо четке**: (само код одређених модела) Скините папучицу са усисивача и извадите запетљане нити и сл. тако што ћете их пресећи маказама. Очистите папучицу помоћу дршке црева.

**gre** 1. **Καθαρισμός του ακροφύσιου Turbo** (*ορισμένα μόνο μοντέλα*): Αποσυνδέστε το ακροφύσιο από το σωλήνα της ηλεκτρικής σκούπας και αφαιρέστε τις μπλεγμένες κλωστές κ.λπ. κόβοντάς τις με κάποιο ψαλίδι. Χρησιμοποιήστε τη χειρολαβή του εύκαμπτου σωλήνα, για να καθαρίσετε το ακροφύσιο.\*

**hun** 1. **A turbó szívófej tisztítása** (*csak egyes típusoknál*): Vegye le a szívófejet a porszívó csövéről, és távolítsa el a belegabalyodott szálakat (szükség esetén használjon valamilyen wsegédesszközt, pl. kést vagy ollót). A szívófej megtisztításához használja a gégecső fogantyúját.\*

**ita** 1. **Pulizia della bocchetta Turbo** (*solo per alcuni modelli*): Staccare la bocchetta dal tubo dell'aspirapolvere e rimuovere le fibre e gli altri oggetti impigliati tagliandoli con le forbici. Per pulire la bocchetta, utilizzare l'impugnatura del flessibile.\*

**latv** 1. **Turbo uzgaļa tīrīšana** (*tikai noteiktiem modeļiem*): Atvienojiet uzgali no putekļusūcēja caurules un ar šķērēm izgrieziet sapinušos diegus un citus netīrumus. Uzgaļa tīrīšanai izmantojiet šļūtenes gofrētās caurules rokturi.\*

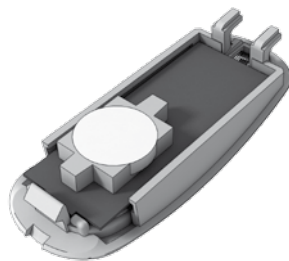

1. **Сменете батеријата**, когато светлинният индикатор престане да реагира на натискането на бутоните. \*

1. Bateriju promijenite kada svjetlosni pokazivač ne odgovara na pritiskanje bilo kojeg gumba. \*

1. **Vyměňte baterii, jakmile** světelná kontrolka nereaguje na žádné tlačítko. \*

1. **Udskift batteriet, når** indikatorlampen ikke reagerer ved tryk på knapperne. \*

1. **Batterie wechseln, wenn** Anzeigeleuchte nicht auf Drücken der Knöpfe reagiert. \*

1. **قم باستبدال البطارية في حالة** عدم استجابة المؤشرات الضوئية بعد الضغط على أي من الأزرار. \*

1. **Cambie la pila cuando** el indicador luminoso no responda al pulsar cualquier botón. \*

1. **Vahetage patarei, kui** märgutuli mis tahes nupule vajutades ei sütti. \*

1. **Замените батерију** ако лампица не реагује на притискање дугмади. \*

1. **Αλλάξτε μπαταρία όταν** η φωτεινή ένδειξη δεν ανταποκρίνεται, όταν πατάτε οποιοδήποτε κουμπί. \*

1. **Elemcserére van szükség,** ha a gombok megnyomásakor a jelzőfény nem világít. \*

1. **Sostituire la batteria quando** la spia luminosa non risponde alla pressione di alcun pulsante. \*

1. **Nomainiet bateriju, kad** gaismas indikators, nospiežot jebkuru pogu, nedarbojas. \*

2. Използвайте само батерии тип LITHIUM CR2032. Преди да изхвърлите уреда, батериите трябва да се извадят, след което да се изхвърлят по безопасен начин. \*

2. Koristite samo baterije LITHIUM CR2032. Prije zbrinjavanja uređaja na kraju njegova vijeka uporabe, iz njega se mora izvaditi baterija i zbrinuti na siguran način. \*

2. Používejte pouze baterie typu LITHIUM CR2032. Baterie je nutné před vyřazením přístroje vyjmout a bezpečným způsobem zlikvidovat. \*

2. Brug kun batteritypen LITHIUM CR2032. Batterierne skal fjernes fra apparatet og bortskaffes forsvarligt, inden det kasseres. \*

2. Nur Batterien des Typs LITHIUM CR2032 verwenden. Vor dem Entsorgen des Geräts die Batterien entfernen und sicher entsorgen. \*

2. يجب استخدام نوع البطارية LITHIUM CR2032 فقط. يجب إزالة البطارية القديمة والتخلص منها بشكل آمن. \*

2. Utilice solo pilas de tipo LITHIUM CR2032. Se deben quitar las pilas del aparato antes de desecharlo y se deben desechar de forma segura. \*

2. Kasutage ainult LITHIUM CR2032 tüüpi patareisid. Patareid peab seadmest enne utiliseerimist eemaldama. \*

2. Користите само литијумске батерије типа CR2032. Батерије се морају извадити из усисивача пре бацања и морају се одложити на правилан начин. \*

2. Χρησιμοποιήστε μόνο μπαταρίες τύπου LITHIUM CR2032. Πριν απορρίψετε τη συσκευή, πρέπει να αφαιρέσετε τις μπαταρίες και να τις απορρίψετε με ασφάλεια. \*

2. Csak LITHIUM CR2032 típusú elemeket használjon. Mielőtt a porszívót végleg használaton kívül helyezné, távolítsa el az elemeket, és a hulladékkezelési előírásoknak megfelelően dobja ki azokat. \*

2. Utilizzare solo batterie al litio tipo CR2032. Rimuovere le batterie dall'apparecchio e smaltirle in modo sicuro prima di rottamare l'elettrodomestico. \*

2. Izmantojiet tikai LITHIUM CR2032 baterijas. Bateriju maiņa jāveic, pirms ierīce ir sabojāta, un no tām jāatbrīvojas drošā veidā. \*

bul

cro

cze

dan

de

ara

esp

est

srp

gre

hun

ita

latv

**Прахосмукачката не тръгва**

- Проверете дали кабелът е включен в захранването.
- Проверете дали щепселът и кабелът не са повредени.
- Проверете за изгорял бушон.
- Проверете дали светлинният индикатор за батерията работи (само при определени модели).

**Индикаторът за s-bag® свети** (само при определени модели)

- Проверете дали торбичката s-bag® не е пълна или запушена.
- Ако вече сте сменили торбичката s-bag®, сменете филтъра на двигателя.

**Индикаторът за филтъра свети** (само при определени модели)

- Сменете изходящия филтър.

**Прахосмукачката спира**

Прахосмукачката може да е прегряла: изключете я от захранването; проверете дали накрайникът, тръбата или маркучът са запушени. Оставете прахосмукачката да изстива в продължение на 30 минути, преди да я включите отново.

Ако прахосмукачката все още не работи, свържете се с упълномощен сервизен център на Electrolux.

**Почистване на маркуча**

Почистете маркуча, като леко го стискате. Внимавайте обаче, ако запушването е причинено от стъкло или игли, заседнали вътре в маркуча.

*Забележка: Гаранцията не се отнася за повреди на маркуча, причинени при почистването му.*

**В прахосмукачката е попаднала вода**

Двигателят трябва да бъде сменен в упълномощен сервизен център на Electrolux. Повреда в двигателя, причинена от проникване на вода, не се покрива от гаранцията.

Ако проблемите продължат, свържете се с упълномощен сервизен център на Electrolux.

**Vysavač se nezapne**

- Zkontrolujte, je-li přívodní šňůra zapojena do zásuvky.
- Zkontrolujte, nejsou-li poškozeny zástrčka a šňůra.
- Zkontrolujte, není-li vyhořelá pojistka.
- Zkontrolujte, zda kontrolka baterie reaguje (pouze u určitých modelů).

**Kontrolka s-bag® svítí** (pouze u určitých modelů)

- Zkontrolujte, zda sáček s-bag® není plný nebo ucpaný.
- Jestliže už jste sáček s-bag® vyměnili, vyměňte motorový filtr.

**Kontrolka filtru svítí** (pouze u určitých modelů)

- Vyměňte výstupní filtr.

**Vysavač se vypne**

Vysavač je možná přehřátý: Odpojte ho od zásuvky, zjistěte, zda hubice, trubice nebo hadice nejsou ucpané. Nechte vysavač 30 minut vychladnout a teprve poté ho znovu zapněte do zásuvky.

Pokud vysavač stále nefunguje, obraťte se na autorizované servisní centrum Electrolux.

**Čištění hadice**

Hadici můžete čistit „zmáčknutím“. Budte však opatrní v případe, že jsou překážkou sklo nebo jehly zachycené uvnitř hadice.

*Poznámka: Na poškození hadic způsobené čištěním se nevztahuje záruka.*

**Do vysavače se dostala voda**

Bude třeba provést výměnu motoru v autorizovaném servisním centru společnosti Electrolux. Na poškození motoru způsobené vniknutím vody se záruka nevztahuje.

Objeví-li se jakékoli jiné potíže, obraťte se na autorizované servisní centrum Electrolux.

**Usisavač se ne uključuje**

- Prověřte je li kabel spojen na električnu mrežu.
- Prověřte jesu li utičnica i kabel oštećeni.
- Prověřte je li osigurač pregorio.
- Prověřte reagira li žaruljica pokazivača (samo kod nekih modela).

**Žaruljica pokazivača s-bag® svijetli** (samo za određene modele)

- Prověřte je li vrećica s-bag® puna ili blokirana.
- Ako ste već zamijenili vrećicu s-bag®, zamijenite filtar motora.

**Žaruljica pokazivača filtra svijetli** (samo za određene modele)

- Promijenite ispušni filtar

**Usisavač se isključuje**

Usisavač se možda pregrijao: isključite ga iz utičnice; prověřte nisu li možda sapnica, cijev ili crijevo blokirani. Ostavite usisivač da se hladi 30 minuta prije nego što ga ponovno uključite. Ako usisivač i dalje ne radi, obratite se ovlaštenom servisnom centru Electroluxa.

**Čišćenje crijeva od zapreka**

Očistite crijevo od zapreka tako što ćete ga "stisnuti". Budite oprezni sa začepljenjima uzrokovanim staklom ili iglama unutar cijevi.

*Napomena: Jamstvo ne pokriva oštećenja crijeva izazvana čišćenjem.*

**U usisavač je ušla voda**

Bit će potrebno zamijeniti motor u ovlaštenom Electroluxovom servisu. Oštećenja motora izazvana prodorom vode nisu pokrivena jamstvom.

Za sve druge probleme obratite se ovlaštenom Electroluxovom servisu.

**Støvsugerer starter ikke**

- Kontrollér, at stikket er sat i stikkontakten.
- Kontrollér, at stik og ledning ikke er beskadiget.
- Kontrollér, om der er gået en sikring.
- Kontrollér, om indikatorlampen for batteriet reagerer (kun på visse modeller).

**Indikatorlampen s-bag® lyser** (kun på visse modeller)

- Kontrollér, om støvsugerposen (s-bag®) er fuld eller blokeret.
- Hvis du allerede har udskiftet støvsugerposen (s-bag®), skal motorfilteret skiftes.

**Indikatorlampen for filteret lyser** (kun på visse modeller)

- Udskift af udsugningsfilteret

**Støvsugerer stopper**

Støvsugerer er måske overbelastet: Træk stikket ud af stikkontakten; kontrollér om mundstykke, rør eller slange er blokeret. Lad støvsugerer køle af i 30 minutter, før den sluttes til strømmen igen.

Hvis støvsugerer stadig ikke virker kontaktes et autoriseret Electrolux-serviceværksted.

**Rensning af slangen**

Rens slangen ved at "trykke" på den. Pas på, hvis tilstopningen skyldes glas eller nåle, der er kommet i klemme i slangen.

*Bemærk! Garantien dækker ikke skader på slangen, der er forårsaget af rengøring.*

**Der er kommet vand i støvsugerer**

Motoren skal udskiftes på et autoriseret Electrolux-serviceværksted. Skader på motoren på grund af vandindtrængen dækkes ikke af garantien.

I tilfælde af andre problemer kontaktes et autoriseret Electrolux-serviceværksted.

bul

cro

cze

dan

de

ara

esp

est

srp

gre

hun

ita

latv

**Der Staubsauger startet nicht**

- Prüfen, ob das Netzkabel an die Netzsteckdose angeschlossen ist.
- Prüfen, ob der Stecker und das Kabel nicht beschädigt sind.
- Prüfen, ob eine Sicherung durchgebrannt ist.
- Prüfen, ob Batterieanzeige reagiert (nur bestimmte Modelle).

**Die s-bag®-Anzeige leuchtet** (nur bei bestimmten Modellen)

- Prüfen, ob s-bag® voll oder blockiert ist.
- Falls Sie den s-bag® bereits ausgetauscht haben, den Motorfilter wechseln.

**Die Filteranzeige leuchtet** (nur bei bestimmten Modellen)

- Abluftfilter austauschen

**Der Staubsauger stoppt**

Staubsauger ist möglicherweise überhitzt: Vom Stromnetz trennen; Düse, Rohr oder Schlauch auf Verstopfung prüfen. Vor erneuter Verwendung den Staubsauger 30 Minuten abkühlen lassen.

Falls der Staubsauger danach immer noch nicht funktioniert, wenden Sie sich an ein autorisiertes Electrolux Kundendienstzentrum.

**Schlauchverstopfung beseitigen**

Verstopfung des Schlauchs durch "Massieren" lösen. Dabei jedoch vorsichtig vorgehen, falls die Blockierung durch Glas oder Nadeln im Schlauch verursacht wurde.

*Hinweis: Die Garantie deckt keinerlei durch Reinigung verursachte Schäden an den Schläuchen ab.*

**Wasser ist in den Staubsauger eingedrungen.**

Es ist notwendig, den Motor in einem autorisierten Electrolux-Servicezentrum auszutauschen. Schäden am Motor, die durch eingedrungenes Wasser verursacht wurden, werden nicht durch die Garantie abgedeckt.

Falls weitere Probleme auftreten, wenden Sie sich an ein autorisiertes Electrolux-Servicezentrum.

**La aspiradora no se pone en funcionamiento**

- Compruebe que el cable de alimentación está enchufado a la toma de corriente.
- Asegúrese de que el enchufe y el cable no están dañados.
- Compruebe si se ha fundido algún fusible.
- Compruebe si responde a la luz del indicador de la pila (solo en algunos modelos).

**La luz del indicador s-bag® está encendida** (solo en determinados modelos)

- Compruebe si la bolsa s-bag® está llena o bloqueada.
- Si ya ha cambiado la bolsa s-bag®, cambie el filtro del motor.

**La luz del indicador del filtro está encendida** (solo en determinados modelos)

- Cambie el filtro de salida de aire

**La aspiradora deja de funcionar**

Tal vez la aspiradora se ha sobrecalentado: desconéctela de la red eléctrica; compruebe si la boquilla, el tubo o el tubo flexible están bloqueados. Deje que la aspiradora se enfríe durante 30 minutos antes de volver a enchufarla.

Si la aspiradora sigue sin funcionar, póngase en contacto con un centro técnico autorizado de Electrolux.

**Limpieza del tubo flexible**

Para limpiar el tubo flexible, "apriételo". No obstante, tenga cuidado si la obstrucción se debe a que hay trozos de cristal o agujas atascados dentro del tubo.

*Nota: la garantía no cubre ningún daño ocasionado en los tubos flexibles durante la limpieza.*

**Ha entrado agua en la aspiradora**

En este caso es necesario cambiar el motor en un centro técnico autorizado de Electrolux. Los daños en el motor causados por la entrada de agua no están cubiertos por la garantía.

Si surgen más problemas, póngase en contacto con un centro técnico autorizado de Electrolux.

**المكنسة لا تعمل**

- يرجى التأكد من ان السلك الكهربائي قد تم توصيلة بمخرج الكهرباء.
- يرجى التأكد من ان القابس والسلك الكهربائي لست تالف.
- يرجى التأكد من ان قاطع التيار الكهربائي سليم.
- يرجى التأكد من ان مؤشرات البطارية تستجيب بشكل طبيعي. (فقط بعض الموديلات)

**مؤشر كيس الغبار-s® يومض** (فقط بعض الموديلات)

- قم بالتأكد من ان كيس الغبار-s® غير ممتلئ او غير مسدود.
- في حالة انه تم استبدال كيس الغبار-s®, قم باستبدال فلتر الموتر.

**مؤشر فلتر الغبار يومض** (فقط بعض الموديلات)

- قم باستبدال فلتر الغبار.

**المكنسة تتوقف عن العمل اثناء التشغيل**

المكنسة توقفت بسبب ارتفاع درجة حرارة الموتر: قم بفصل المكنسة من الكهرباء ; يرجى التأكد من عدم انسداد فوهة الشفط، أنبوب او خرطوم الشفط. لا تقم بتوصيل المكنسة بمخرج الكهرباء لمدة ٣٠ دقيقة. في حالة ان المكنسة لازلت لا تعمل قم بالتواصل مع اقرب مركز صيانة Electrolux معتمد.

**عملية تنظيف الخرطوم**

قم «بالضغط» على الخرطوم. توخي الحذر اثناء عملية التنظيف من قطع الزجاج او الابر التي قد تكون سبب الانسداد. ملحوظة: الضمان لا يشمل أي اضرار قد تحدث للخرطوم اثناء عملية تنظيفه.

**لقد تم شفط بعض الماء بالمكنسة**

من الضروري استبدال الموتر من مركز صيانة Electrolux معتمد. الضمان لا يشمل تلف الموتر لوصل الماء اليه. لمزيد من الاستفسارات برجاء الاتصال بمركز صيانة Electrolux المعتمد.

**Tolmuimeja ei käivitu**

- Veenduge, et toitejuhe on vooluvõrku ühendatud.
- Veenduge, et pistik ja toitejuhe on terved.
- Veenduge, et kaitsmed ei ole läbi põlenud.
- Kontrollige, kas patarei indikaatorlamp reageerib (ainult kindlad mudelid).

**S-bagi® indikaatorlamp süttib** (ainult kindlatel mudelitel)

- Kontrollige, kas s-bag® on täis või blokeeritud.
- Kui te olete koti s-bag® juba vahetanud, vahetage mootori filter.

**Filteri indikaatorlamp süttib** (ainult kindlatel mudelitel)

- Vahetage väljalaskefilter

**Tolmuimeja jääb seisma**

Tolmuimeja võib olla ülekuumenenud: ühendage see vooluvõrgust lahti, kontrollige kas otsak, toru või voolik on ummistunud. Laske tolmuimejal 30 minutit jahtuda, enne kui selle uuesti elektrivõrku ühendate. Kui tolmuimeja jätkuvalt ei tööta, võtke ühendust Elektroluxi volitatud teeninduskeskusega.

**Vooliku puhastamine**

Puhastage voolik seda „pigistades“. Olge ettevaatlik, kui ummistus tuleneb voolikusse sattunud klaasikildudest või nõeltest.

*Märkus: Garantii ei kata vooliku puhastamisel tekkinud vigastusi.*

**Tolmuimejasse on sattunud vett**

Mootor tuleb volitatud Elektroluxi teeninduskeskuses välja vahetada. Garantii ei kata kahjusid, mis on tingitud vee sattumisest mootoris.

Igasuguste edasiste probleemide korral võtke ühendust Elektroluxi volitatud teeninduskeskusega.

bul

cro

cze

dan

de

ara

esp

est

srp

gre

hun

ita

latv

**Усисивач неће да се укључи**

- Проверите да ли је утикач укључен у утичницу.
- Проверите да ли има оштећења на утикачу и каблу.
- Проверите да ли је осигурач искочио.
- Проверите да ли лампица реагује (имају је само неки модели).

**Светли лампица кесе за усисивач s-bag® (имају је само неки модели)**

- Проверите да ли се кеса s-bag® напунила или је зачепљена.
- Ако сте већ заменили кесу за прашину s-bag®, замените филтер мотора.

**Светли лампица филтера (имају је само неки модели)**

- Замените издувни филтер

**Усисивач се сам искључује**

Усисивач се можда прегрејао: Искључите га из струје, па проверите да ли су папучица, цев и/или црево запушени. Сачекајте 30 минута да се усисивач охлади пре него што га поново укључите у струју.

Ако усисивач и даље неће да се укључи, обратите се сервису овлашћеном од стране компаније Electrolux.

**Чишћење црева**

Очистите црево тако што ћете га „стикати“. Само водите рачуна ако је црево запушено стаклом или иглама.

*Напомена: Гаранција не покрива оштећења црева настала приликом чишћења устог.*

**Усисивач је усисао воду**

Мотор ће морати да буде замењен у сервису овлашћеном од стране компаније Electrolux. Гаранција не покрива оштећења мотора настала услед продирања воде у исти.

Ако имате неки други проблем, обратите се неком сервису овлашћеном од стране компаније Electrolux.

**A porszívó nem kapcsol be.**

- Ellenőrizze, hogy a hálózati tápkábel csatlakoztatva van-e a hálózati aljzathoz.
- Ellenőrizze, hogy nem sérült-e meg a csatlakozódugó vagy a tápkábel.
- Ellenőrizze, hogy nem égett-e ki (illetve nem kapcsolt-e le) valamelyik biztosíték.
- Ellenőrizze, hogy az elem jelzőfénye világít-e (csak egyes típusoknál).

**Az s-bag® jelzőfénye világít (csak egyes típusoknál)**

- Ellenőrizze, hogy az s-bag® porzsák nem telt-e meg, illetve nem tömődött-e el.
- Ha az s-bag® porzsákot már kicserélte, cserélje ki a motorszűrőt is.

**A szűrő jelzőfénye világít (csak egyes típusoknál)**

- Cserélje ki a kimeneti szűrőt.

**A porszívó leáll**

Lehet, hogy a porszívó túlhevült. Áramtalanítsa a porszívót, majd ellenőrizze, hogy a szivóféj, a toldócső vagy a gégecső nem tömődött-e el. Hagyja a porszívót hűlni 30 percig, és csak ezután csatlakoztassa újra a hálózati aljzathoz.

Ha a porszívó most sem működik, forduljon hivatalos Electrolux márkaszervizhez.

**A gégecső tisztítása**

A gégecsövet „nyomogatással” tisztíthatja meg. Legyen azonban óvatos, mert a dugulást a gégecsőben rekedt üvegszilánk vagy tű is okozhatja.

*Megjegyzés: A garancia nem terjed ki a tömlő tisztítás közben bekövetkezett bármilyen károsodására.*

**Víz került a porszívóba**

Valószínűleg ki kell cserélni a porszívó motorját egy hivatalos Electrolux márkaszervizben. A motornak a víz által okozott károsodására nem terjed ki a garancia.

Minden egyéb problémával forduljon hivatalos Electrolux márkaszervizhez.

**H ηλεκτρική σκούπα δεν λειτουργεί**

- Βεβαιωθείτε ότι το καλώδιο είναι συνδεδεμένο με το ρεύμα.
- Βεβαιωθείτε ότι η πρίζα και το καλώδιο δεν παρουσιάζουν βλάβη.
- Ελέγξτε για καμένη ασφάλεια.
- Ελέγξτε εάν η ενδεικτική λυχνία της μπαταρίας ανταποκρίνεται (μόνο σε ορισμένα μοντέλα).

**H φωτεινή ένδειξη της σακούλας s-bag® είναι αναμμένη (μόνο σε συγκεκριμένα μοντέλα)**

- Ελέγξτε εάν η σακούλα s-bag® είναι γεμάτη ή φραγμένη.
- Εάν έχετε ήδη αλλάξει τη σακούλα s-bag®, αλλάξτε το φίλτρο κινητήρα.

**H φωτεινή ένδειξη του φίλτρου είναι αναμμένη (μόνο σε συγκεκριμένα μοντέλα)**

- Αλλάξτε το φίλτρο εξαγωγής.

**H λειτουργία της ηλεκτρικής σκούπας διακόπεται**

Η σκούπα ίσως έχει υπερθερμανθεί: αποσυνδέστε την από το ρεύμα και ελέγξτε εάν έχει φράξει το ακροφύσιο, ο σωλήνας ή ο εύκαμπτος σωλήνας. Αφήστε τη σκούπα να κρυώσει για 30 λεπτά, πριν να τη συνδέσετε πάλι.

Εάν η σκούπα εξακολουθεί να μην λειτουργεί, επικοινωνήστε με ένα εξουσιοδοτημένο κέντρο εξυπηρέτησης της Electrolux.

**Καθαρισμός του εύκαμπτου σωλήνα**

Καθαρίστε τον εύκαμπτο σωλήνα «πιέζοντάς» τον. Ωστόσο, προσέξτε μην τυχόν πρόκειται για γυαλιά ή βελόνες που έχουν εγκλωβιστεί μέσα στο σωλήνα.

*Σημείωση: Η εγγύηση δεν καλύπτει οποιαδήποτε ζημία προκληθεί στους εύκαμπτους σωλήνες ως αποτέλεσμα του καθαρισμού τους.*

**Έχει μπει νερό στην ηλεκτρική σκούπα**

Θα πρέπει να γίνει αντικατάσταση του κινητήρα σε ένα εξουσιοδοτημένο κέντρο εξυπηρέτησης της Electrolux. Τυχόν βλάβες του κινητήρα που προκαλούνται από διείσδυση νερού δεν καλύπτονται από την εγγύηση.

Για τυχόν άλλα προβλήματα, επικοινωνήστε με ένα εξουσιοδοτημένο κέντρο εξυπηρέτησης της Electrolux.

**L'aspirapolvere non si accende**

- Controllare che il cavo sia collegato alla presa di corrente elettrica.
- Controllare che la spina e il cavo non siano danneggiati.
- Controllare che non vi sia un fusibile bruciato.
- Controllare che la spia luminosa della batteria risponda ai comandi (solo per alcuni modelli).

**L'indicatore del sacchetto s-bag® è acceso (solo per alcuni modelli)**

- Controllare che il sacchetto s-bag® non sia pieno o ostruito.
- Se il sacchetto s-bag® è già stato sostituito, sostituire il filtro del motore.

**L'indicatore del filtro è acceso (solo per alcuni modelli)**

- Sostituire il filtro in uscita.

**L'aspirapolvere si spegne**

Possibile surriscaldamento dell'aspirapolvere: scollegarlo dalla rete elettrica e controllare che la bocchetta, il tubo telescopico o il flessibile non siano ostruiti. Lasciare raffreddare l'aspirapolvere per 30 minuti prima di collegarlo e accenderlo di nuovo.

Se l'aspirapolvere continua a non funzionare, contattare un centro di assistenza Electrolux autorizzato.

**Svuotamento del flessibile**

Per svuotare il flessibile, schiacciarlo. Prestare tuttavia molta attenzione qualora l'ostruzione sia dovuta a frammenti di vetro o aghi.

*Nota: La garanzia non copre eventuali danni subiti dai flessibili mentre li si pulisce.*

**Infiltrazione d'acqua nell'aspirapolvere**

È necessario far sostituire il motore presso un centro di assistenza autorizzato Electrolux. I danni al motore causati dall'infiltrazione d'acqua non sono coperti dalla garanzia.

Per altri problemi contattare un centro di assistenza Electrolux autorizzato.

bul

cro

cze

dan

de

ara

esp

est

srp

gre

hun

ita

latv

**Putekļusūcējs nedarbojas**

- Pārbaudiet, vai vads ir pievienots elektrotīklam.
- Pārbaudiet, vai kontaktdakša un vads nav bojāti.
- Pārbaudiet, vai nav pārdedzis drošinātājs.
- Pārbaudiet, vai baterijas indikatora lampiņa darbojas (tikai noteiktiem modeļiem).

**Deg s-bag® indikators** (tikai noteiktiem modeļiem)

- Pārbaudiet, vai s-bag® nav pilns vai nobloķēts.
- Ja jau esat nomainījis s-bag®, nomainiet motora filtru.

**Deg filtra indikators** (tikai noteiktiem modeļiem)

- Nomainiet izplūdes filtru

**Putekļusūcējs pārstāj darboties**

Putekļusūcējs, iespējams, ir pārkarsis: atvienojiet to no strāvas padeves un pārbaudiet, vai uzgalis, caurule vai gofrētā caurule nav nobloķēti. Pirms atkal pieslēdzat putekļusūcēju pie strāvas padeves, ļaujiet tam 30 minūtes atdzist.

Ja putekļusūcējs joprojām nedarbojas, sazinieties ar sertificētu Electrolux tehniskās apkopes centru.

**Gofrētās caurules tīrīšana**

Iztīriet gofrēto cauruli, to saspiežot. Tomēr uzmanieties gadījumā, ja aizsprostojumu radījušas putekļusūcējā iesprūdušas stikla lauskas vai adatas.

*Piezīme: garantija neattiecas uz bojājumiem, kas radušies, tīrot gofrēto cauruli.*

**Putekļusūcējā iekļuvis ūdens**

Motors jānomaina sertificētā Electrolux tehniskās apkopes centrā. Garantija neattiecas uz bojājumiem, kas radušies, ūdenim iekļūstot motorā.

Ja rodas citas problēmas, sazinieties ar sertificētu Electrolux tehniskās apkopes centru.

bul

cro

cze

dan

de

ara

esp

est

srp

gre

hun

ita

latv



1. Atidarykite dulkių talpos dangtį. **Patikrinkite, ar įdėtas dulkių maišelis „s-bag“.**



2. Įdėkite žarną (norėdami atjungti, paspauskite fiksavimo mygtuką ir ištraukite žarną). Įstatykite žarną į žarnos rankeną taip, kad spragtelėtų fiksatoriai (norėdami žarną nuimti, paspauskite fiksatorius).

2. Bevestig de slang (om deze weer te verwijderen, drukt u op de vergrendelknoppen en trekt u de slang eruit). Schuif de slang in de slanggreep totdat deze in de vergrendelingen klikt (druk op de vergrendelingen om de slang los te maken).

2. Sett inn slangen (trykk på låseknappene, og trekk ut slangen for å ta den av). Sett slangen inn i slangehåndtaket til klemmene kommer på plass (trykk på klemmene for å løsne slangen).

2. Włóż wąż (aby go wyjąć, naciśnij przyciski blokujące i wyciągnij wąż). Włóż wąż do uchwytu, aż usłyszysz odgłos zatrzaśnięcia zapadki (aby go wyjąć, wciśnij zapadkę).

2. Insira a mangueira (para a remover, prima os botões de bloqueio e retire a mangueira). Introduza a mangueira na pega da mangueira até o engate fazer clique ao prender (prima o engate para libertar a mangueira).

2. Introduceți furtunul (pentru a-l scoate, apăsați butoanele de blocare și trageți furtunul în afară). Introduceți furtunul în mânerul acestuia până când clema anclanșează (pentru a desprinde furtunul, apăsați clema).

2. Вставьте шланг (чтобы снять его, нажмите кнопки замка и вытяните). Плотно вставьте шланг в рукоятку шланга до защелкивания фиксаторов. (Для отсоединения шланга следует нажать на фиксаторы.)

2. Zasuňte hadicu (ak ju chcete odpojiť, stlačte poistné západky a hadicu vytiahnite). Zasuňte hadicu do rukoväte hadice tak, aby ju zachytili západky (ich stlačením sa hadica uvoľní).

2. Vstavite upogibljivo cev (če jo želite odstraniti, pritisnite gumba za zaklepanje in upogibljivo cev izvlecite). Vstavite cev v ročaj cevi tako, da se zatiči zataknejo (za odklop cevi pritisnite na zatiče).

2. Kiinnitä letku paikoilleen (irrota se painamalla lukituspainikkeita ja vetämällä letku irti). Kiinnitä letku letkun kahvaan siten, että kiinnikeet napsahtavat paikalleen (irrota letku painamalla kiinnikkeitä sisäänpäin).

2. Sätt i slangen (om du vill ta bort den trycker du på låsknapparna och drar ut slangen). Koppla ihop slangen med slanghandtaget tills fästena snäpper fast (tryck på fästena när du vill koppla loss slangen).

2. Hortumu takın (çıkartmak için, kilit düğmelerine basıp hortumu dışarı çekin). Hortumu, mandalların tuttuğunu belirten çit sesi çikana dek sapın içine doğru itin (hortumu çıkarmak için mandallara bastırın).

2. Уставте шланг (щоб видалити, натисніть блокуючі кнопки та витягніть шланг). Вставте шланг в ручку шланга, доки не клацнуть заскочки (натисніть на заскочки, щоб виїняти шланг).

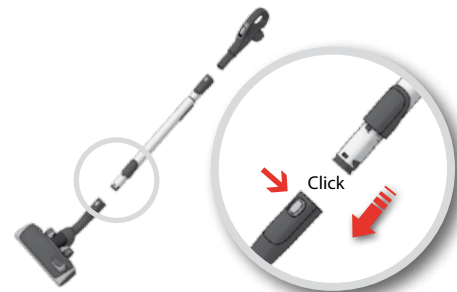

3. Prijunkite teleskopinį vamzdį prie grindų antgalio (norėdami atjungti, paspauskite fiksavimo mygtuką ir ištraukite antgalį).

3. Bevestig de telescoopbuis aan het mondstuk (om deze weer te verwijderen, drukt u op de vergrendelknop en trekt u het mondstuk eruit).

3. Fest teleskoprøret til gulvmunnstykket (trykk på låseknappen, og trekk av munnstykket for å ta det av).

3. Podłącz rurę teleskopową do ssawki podłogowej (w celu ich rozłączenia naciśnij przycisk blokady i ściągaj ssawkę).

3. Insira o tubo telescópico no bocal da escova (para o remover, prima o botão de bloqueio e retire a escova).

3. Atașați tubul telescopic la duza pentru pardoseală (pentru a-l scoate, apăsați butonul de blocare și trageți duza).

3. Прикрепите телескопическую трубку к насадке для пола (чтобы снять ее, нажмите кнопки замка и вытяните).

3. Pripojte hubicu na podlahu k teleskopickéj trubici (ak ho chcete odpojiť, stlačte poistnú západku a hubicu vytiahnite).

3. Teleskopsko cev pritrđite na šobo za tla (če jo želite odstraniti, pritisnite gumb za zaklepanje in šobo snemite).

3. Kiinnitä teleskoopiputki lattiasuulakkeeseen (irrota se painamalla lukituspainiketta ja vetämällä suulake irti).

3. Anslut teleskoprøret till golvmunstycket (om du vill ta bort det trycker du på låsknappene och drar bort munstycket).

3. Teleskobik boruyu yüzey başlığına takın (çıkartmak için kilit düğmesine basın ve başlığı çekip çıkartın).

3. Приєднайте телескопічну трубку до насадки (щоб зняти, натисніть блокуючу кнопку та зніміть насадку).

lith

ned

nor

pol

por

rom

rus

slk

slv

suo

sve

tur

ukr

1. Open de klep van de stofzakruimte. **Controleer of er een s-bag® in de stofzuiger is geplaatst.**

1. Åpne dekslet for støvposerommet. **Kontroller at s-bag® sitter på plass.**

1. Otwórz pokrywę komory worka na kurz. **Sprawdź, czy worek S-bag® znajduje się na swoim miejscu.**

1. Abra a tampa do compartimento do pó. **Verifique se o saco de poeiras s-bag® está no lugar apropriado.**

1. Deschideți capacul compartimentului pentru praf. **Asigurați-vă că sacul s-bag® este la locul lui.**

1. Откройте крышку отсека для пыли. **Проверьте наличие пылесборника s-bag®.**

1. Otvorte kryt priehradky na prachové vrečko. **Skontrolujte, či je vrečko s-bag® na mieste.**

1. Odprite pokrov predelka za prah. **Preverite, če je vrečka s-bag® na svojem mestu.**

1. Avaa pölypussikotelon kansi. **Tarkista, että s-bag®-pölypussi on kunnolla paikallaan.**

1. Öppna dammbehållarluckan. **Kontrollera att dammpåsen s-bag® sitter på plats.**

1. Toz bölmesi kapağını açın. **s-bag® toz torbasının yerinde olduğundan emin olun.**

1. Відкрийте кришку відсіку для збирання пилу. **Переконайтеся, що мішок для збирання пилу s-bag® установлено.**



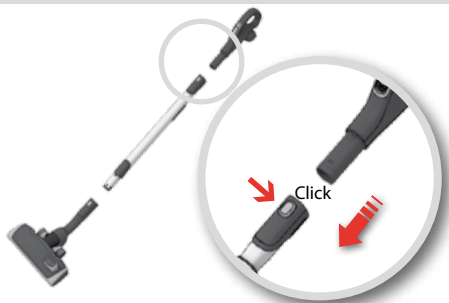

4. **Prijuokite teleskopinį vamzdį prie žarnos rankenos** (norėdami atjungti, paspauskite fiksavimo mygtuką ir ištraukite žarnos rankeną).

4. **Bevestig de telescoopbuis aan de handgreep** (om deze weer te verwijderen drukt u op de vergrendelknop en trekt u de handgreep eruit)

4. **Fest teleskopørret til slangehåndtaget** (tryk på låseknappen, og trekk ut slangehåndtaget for å fjerne det).

4. **Podłącz rurę teleskopową do uchwytu węża** (aby ją wyjąć, naciśnij przycisk blokujący i wyciągnij uchwyt węża).

4. **Insira o tubo telescópico à pega do aspirador** (para a remover, prima o botão de bloqueio e retire a pega do aspirador).

4. **Ataşaţi tubul telescopic la mânerul furtunului** (pentru a-l scoate, apăsaţi butonul de blocare şi trageţi mânerul furtunului în afară).

4. **Прикрепите телескопическую трубку к держателю шланга** (чтобы снять его, нажмите кнопки замка и вытяните).

4. **Pripojte teleskopickú trubicu k rukováti hadice** (ak ju chcete odpojiť, stlačte poistnú západku a rukoväť vytiahnite).

4. **Teleskopsko cev pritrđite na ročaj upogibljive cevi** (če jo želite odstraniti, pritisnite gumb za zaklepanje in izvlčite ročaj upogibljive cevi).

4. **Kiinnitä teleskooppiputki letkun kahvaan** (irrota se painamalla lukituspainiketta ja vetämällä letkun kahva irti).

4. **Anslut teleskopørret till slanghandtaget** (om du vill ta bort det trycker du på låsknappen och drar ut slanghandtaget).

4. **Teleskobik boruyu hortum sapına takın** (çıkartmak için kilit düğmesine basın ve hortum sapını çekip çıkartın).

4. **Приєднайте телескопічну трубку до ручки шланга** (щоб зняти, натисніть блокуючу кнопку та витягніть ручку шланга).

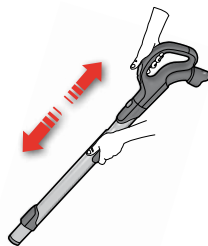

5. Viena ranka prilaikydami fiksavimą, o kita ranka traukdami rankeną, **sureguliuokite teleskopinį vamzdį**

5. **Stel de lengte van de telescoopbuis in** door met één hand de vergrendeling vast te houden en met de andere hand aan de handgreep te trekken.

5. **Juster teleskopørret** ved å holde låsen med den ene hånden og trekke i håndtaget med den andre.

5. **Dostosuj długość rury teleskopowej**, trzymając blokadę jedną ręką i pociągając za uchwyt drugą ręką.

5. **Ajuste o tubo telescópico** premindo o botão de bloqueio com uma mão e puxando a pega com a outra mão.

5. **Reglaţi tubul telescopic** ținând încuietoarea cu o mână şi trăgând de mâner cu cealaltă mână

5. **Отрегулируйте телескопическую трубку**, держа замок одной рукой и вытягивая рукоятку другой

5. **Nastavte teleskopickú trubicu** podržaním poistky jednou rukou a potiahnutím rukoväte druhou rukou.

5. **Prilagodite teleskopsko cev**, tako da z eno roko držite zaklep, z drugo roko pa vlečete ročaj.

5. **Säädä teleskooppiputkea** pitämällä lukkoa toisella kädellä ja vetämällä kahvasta toisella kädellä.

5. **Justera teleskopørret** genom att hålla låset med en hand och vrida och dra handtaget med den andra handen.

5. **Teleskobik boruyu** bir elinizle kilidi bastırıp diğer elinizle sapı çekerek ayarlayın

5. **Приєднайте телескопічну трубку**, утримуючи блокіратор однією рукою та потягнувши ручку іншою.



6. **Ištraukite maitinimo laidą ir įjunkite jį į elektros tinklą.**

6. **Trek het snoer uit de stofzuiger en steek de stekker in het stopcontact.**

6. **Trekk ut strømledningen, og sett støpselet i stikkkontakten.**

6. **Rozwiń przewód zasilający i podłącz go do gniazdka.**

6. **Puxe o cabo de alimentação e introduza-o na tomada.**

6. **Trageţi cablul de alimentare în afară şi conectaţi-l la priză.**

6. **Вытяните шнур питания и вставьте его в розетку.**

6. **Vytiahnite kábel napájania a zapojte ho do elektrickej zásuvky.**

6. **Izvlčite napajalni kabel in ga priključite v električno vtičnico.**

6. **Vedä sähköjohto esiin ja kytke pistorasiaan.**

6. **Dra ut strömsladden och anslut den i ett eluttag.**

6. **Güç kablosunu çekip prize takın.**

6. **Витягніть шнур живлення та підключіть його до електромережі.**

lith

ned

nor

pol

por

rom

rus

slk

slv

suo

sve

tur

ukr

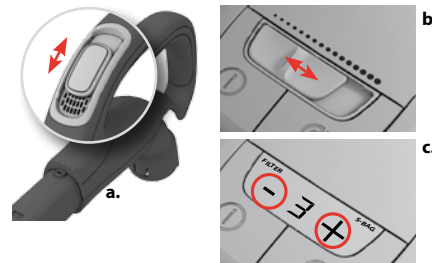

**7. Dulkų siurblys įjungiamas / išjungiamas** paspaudžiant mygtuką „ON/OFF“.

**7. Zet de stofzuiger aan/uit** door op de knop AAN/UIT te drukken.

**7. Du slår av og på støvsugeren** ved å trykke på AV/PÅ-knappen.

**7. Aby włączyć lub wyłączyć odkurzacz,** naciśnij przycisk Wł./Wył.

**7. Ligue/desligue o aspirador** premindo o botão Ligar/Desligar.

**7. Porniți/opriți aspiratorul** apăsând butonul PORNIRE/OPRIRE.

**7. Для включения или выключения пылесоса** нажмите ногой кнопку ВКЛ/ВЫКЛ.

**7. Vysávač zapnete/vypnete** stlačením VYPÍNAČA.

**7. Sesalnik vklopite/izklopite s** pritiskom na gumb za vklop/izklop.

**7. Käynnistä ja sammuta pölynimuri** painamalla KÄYNNISTÄ/SAMMUTA-painiketta.

**7. Slå av och på dammsugaren** genom att trycka på på/av-knappen.

**7. Açma/Kapatma düğmesine basarak** elektrikli süpürgeyi çalıştırın/kapatın.

**7. Увімкнути або вимкнути пилосос можна,** натиснувши кнопку ON/OFF (УВИМК./ВИМК.).

**8. Modelius su nuotoliniu valdymu** taip pat galima valdyti ant rankenos esančiu mygtuku „0/1“ (įjungta/išjungta).\*

**8. Modellen met afstandsbediening** kunnen ook worden bediend via de knop 0/1 (AAN/UIT) op de handgreep.\*

**8. På modeller med fjernkontroll** kan du også bruke 0/1 (AV/PÅ)-knappen på håndtaket.\*

**8. Modele ze zdalnym sterowaniem** można również obsługiwać, używając przycisku Wł./Wył. na uchwycie.\*

**8. Os modelos com controlo remoto** também podem ser colocados a funcionar através do botão 0/1 (Ligar/Desligar) da pega.\*

**8. Modelele cu telecomandă** pot fi comandate, de asemenea, de la butonul 0/1 (PORNIRE/OPRIRE) de pe mâner.\*

**8. Модели с дистанционным управлением** управляются также кнопкой 0/1 (ВКЛ/ВЫКЛ) на рукоятке.\*

**8. Modely s diaľkovým ovládaním možno** ovládať aj tlačidlom 0/1 (VYPÍNAČOM) na rukoväti.\*

**8. Modele z daljinskim upravljanjem lahko** upravljate tudi z gumbom za vklop/izklop (0/1) na ročaju.\*

**8. Malleja joissa on kaukosäädin** voidaan käyttää myös kahvan 0/1 (KÄYNNISTÄ/SAMMUTA)-painikkeen avulla.\*

**8. Modeller med fjärrkontroll** kan även styras med hjälp av 0/1 (på/av)-knappen på handtaget.\*

**8. Uzaktan kumandalı modeller** saptaki 0/1 (AÇMA/KAPATMA) düğmesine basarak da çalıştırılabilir.\*

**8. Моделі з дистанційним керуванням** можна також умикати та вимикати кнопкою 0/1 (ON/OFF) (УВИМК./ВИМК.), що знаходиться на ручці.\*

**9. Sureguliuokite siurbimo galią** (priklauso nuo modelio): a. Jei norite greitai sumažinti oro srovę, naudokite ant rankenos esančią siurbimo valdymo rankenelę. b. Siurbimo galią reguliuokite ant siurblio esančiu slankikliu. c. Siurbimo galią reguliuokite siurblio mygtukais „+“ arba „-“.\*

**9. De zuigkracht instellen** (afhankelijk van het model): a. Gebruik de zuigkrachtregelaar op de handgreep om de luchtstroom snel te verminderen. b. Stel de zuigkracht in met de schuifregelaar op de stofzuiger. c. Stel de zuigkracht in met de kantelknop + of - op de stofzuiger.\*

**9. Juster sugestyryken** (afhængig av modell): a. Bruk sugekontrollen (falsk-luftventil) på håndtaket for raskt å redusere luftstrømmen. b. Bruk glidebryteren på støvsugeren for å justere sugestyryken. c. Bruk +/- vippebryten på støvsugeren for å justere sugestyryken.\*

**9. Regulowanie siły ssania** (zależnie od modelu): a. Użyj regulatora ssania na uchwycie węża, aby szybko zmniejszyć siłę ssania. b. Użyj suwaka na odkurzacz, aby ustawić siłę ssania. c. Użyj przycisku + lub - na odkurzacz, aby ustawić siłę ssania.\*

**9. Ajuste a potência de sucção** (depende do modelo): a. Utilize o controle de sucção na pega para reduzir rapidamente o fluxo de ar. b. Utilize o controle de cursor no aspirador para ajustar a potência de sucção. c. Utilize as teclas “+” ou “-” no aspirador para ajustar a potência de sucção.\*

**9. Reglați puterea de aspirare.** (în funcție de model) a. Utilizați butonul de control al aspirației de pe mâner pentru a reduce rapid fluxul de aer. b. Utilizați glisorul de pe aspirator pentru a regla puterea de aspirare. c. Utilizați butonul basculant + sau - de pe aspirator pentru a regla puterea de aspirare.\*

**9. Отрегулируйте мощность всасывания** (в зависимости от модели): a. Регулятором всасывания на рукоятке можно быстро снизить поток воздуха. b. Ползунком на пылесосе можно регулировать мощность всасывания. c. Клавишей + или - на пылесосе можно регулировать мощность всасывания.\*

**9. Upravte sací výkon** (v závislosti od modelu): a. Ak potrebujete rýchlo znížiť prúd vzduchu, použite ovládač sania na rukoväti hadice. b. Ak chcete upraviť sací výkon, použite ovládač na vysávači. c. Ak chcete upraviť sací výkon, použite tlačidlo + alebo - na vysávači.\*

**9. Prilagodite moč sesanja** (odvisno od modela): a. Za hitro zmanjšanje značnega toka uporabite drsnik za uravnavanje moči na ročaju. b. Za prilagoditev moči sesanja uporabite drsnik na sesalcu. c. Za prilagoditev moči sesanja uporabite preklonni gumb na sesalcu.\*

**9. Imuteho säättö** (vaihtelee malleittain): a. Vähennä ilmavirtaa nopeasti kahvan imutehoon säätimellä. b. Säädä imuteho pölynimurin liukusäätimellä. c. Säädä imuteho pölynimurin plus (+) tai miinus (-) -painikkeella.\*

**9. Justera sugeffekten** (beroende på modell): a. Använd sugkontrollen på handtaget om du snabbt vill minska luftflödet. b. Använd reglaget på dammsugaren om du vill justera sugeffekten. c. Använd +/--vipppknappen på dammsugaren om du vill justera sugeffekten.\*

**9. Emiş gücünü ayarlayın** (modele bağlıdır): a. Hava akışını hızlı bir şekilde azaltmak için saptaki emiş kumandasını kullanın. b. Emiş gücünü ayarlamak için süpürgedeki sürgüyü kullanın. c. Emiş gücünü ayarlamak için süpürgedeki + veya - basmalı düğmesini kullanın.\*

**9. Відрегулюйте силу всмоктування** (залежно від моделі): a. Швидко зменшити потік повітря можна за допомогою регулятора всмоктування на ручці. b. Сила всмоктування регулюється повзунком на пилососі. c. Для регулювання сили всмоктування використовуйте кнопки “+” або “-” на пилососі.\*



- 10. Sureguliuokite siurbimo galią (modeliai su nuotoliniu valdymu):** Jei norite reguliuoti rankiniu būdu, paspauskite mygtukus „-“ (minimali galia) arba „+“ (maksimali galia).\*
- 10. De zuigkracht instellen (modellen met afstandsbediening):** Als u de zuigkracht handmatig wilt instellen, drukt u op de knop „-“ (minimum) of op de knop „+“ (maximum).\*
- 10. Justere sugestyirken (modeller med fjernkontroll):** Trykk på „-“ -knappen (minimum) eller „+“ -knappen (maksimalt) for å regulere den manuelt.\*
- 10. Regulowanie siły ssania (modele ze zdalnym sterowaniem):** Aby wyregulować ręcznie, naciśnij przycisk - (minimum) lub + (maksimum).\*
- 10. Ajuste a potência de sucção (modelos com controlo remoto):** Para regular manualmente, prima o botão “-” (mínimo) ou o botão “+” (máximo).\*
- 10. Reglați puterea de aspirare (modele cu telecomandă):** Pentru a regla manual, apăsați butonul „-“ (minimum) sau butonul „+“ (maximum).\*
- 10. Отрегулируйте мощность всасывания (модели с дистанционным управлением):** Для ручной регулировки нажмите кнопку “-” (минимум) или кнопку “+” (максимум).\*
- 10. Upravte sací výkon (modely s diaľkovým ovládaním):** Ak chcete sací výkon upraviť manuálne, stlačte tlačidlo „-“ (minimum), alebo tlačidlo „+“ (maximum).\*
- 10. Prilagodite moč sesanja (modeli z daljinskim upravljanjem):** Za ročno regulacijo pritisnite enega od gumbov - (minimum) ali + (maksimum).\*
- 10. Imutehon säätö (mallit joissa on kaukosäädin):** Säädä manuaalisesti valitsemalla miinuspainike (-) (minimi) tai pluspainike (+) (maksimi).\*
- 10. Justera sugoeffekten. (Modeller med fjärrkontroll)** Om du vill justera effekten manuellt trycker du på “-” -knappen (minimal) eller på “+” -knappen (maximal)\*
- 10. Emiș gücünü ayarlayın. (Uzaktan kumandali modeller.)** Manuel ayarlamak için “-” düğmesi (minimum) veya “+” düğmesine (maksimum) basın\*
- 10. Відрегулюйте силу всмоктування (моделі з дистанційним керуванням).** Для регулювання вручну натисніть кнопку “-” (мінімум) або кнопку “+” (максимум).\*
- 11. Išsiurbę dulkes suvyniokite laidą, paspaudę mygtuką „REWIND“.**
- 11. Rol na het stofzuigen het snoer op door op de knop REWIND te drukken.**
- 11. Når du er ferdig å støvsuge, trekker du inn strømledningen ved å trykke ned knappen for ledingsopprulling.**
- 11. Po zakończeniu odkurzania zwiń przewód zasilający, naciskając przycisk ZWIŃ.**
- 11. Depois de aspirar, enrole o cabo de alimentação premindo o botão REWIND.**
- 11. După aspirare înfășurați cablul de alimentare apăsând butonul REWIND (ÎNFĂȘURARE).**
- 11. После уборки смотайте шнур питания, нажав кнопку НАМОТКА.**
- 11. Po skončení vysávania zviňte kábel napájania stlačením tlačidla NAVÍJANIA.**
- 11. Po sesanju zvijte napajalni kabel s pritiskom na gumb za zvijanje kabela.**
- 11. Imuroinnin jälkeen virtajohto kelataan sisään painamalla KELAUS-painiketta.**
- 11. När du är klar med dammsugningen trycker du på knappen för sladdvindan, så rullas sladden in.**
- 11. Po sesanju zvijte napajalni kabel s pritiskom na gumb za zvijanje kabela.**
- 11. Після використання змотайте шнур живлення, натиснувши кнопку REWIND (ЗМОТУВАННЯ).**

lith

ned

nor

pol

por

rom

rus

slk

slv

suo

sve

tur

ukr

1.



2.

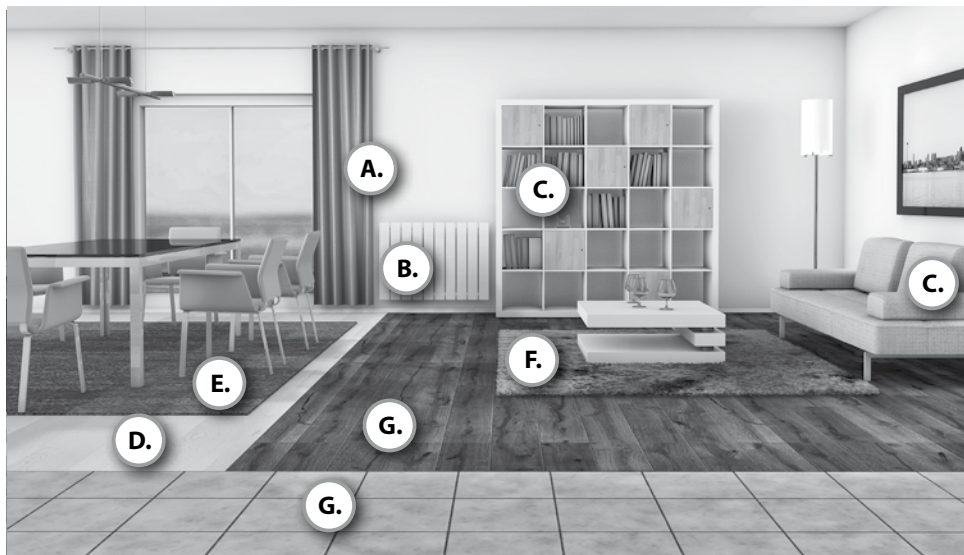

1. Jei norite nustatyti optimalų veikimą, žr. toliau pateiktus atskaitos skaičius (1 = minimali galia, 5 = maksimali galia).
2. Didžiausią našumą pasieksite remdamiesi skaičiais.

1. Zie de onderstaande referentienummers voor de optimale prestaties (1 = MIN, 5 = MAX).
2. Gebruik de nummers om de optimale zuigkracht in te stellen.

1. Se referansenumrene nedenfor for å finne optimal ytelse (1 = MIN, 5 = MAKS).
2. Følg numrene for å oppnå optimal ytelse.

1. Przedstawione poniżej numery referencyjne pomogą w uzyskaniu optymalnej wydajności (1 = MIN, 5 = MAKS).
2. Aby uzyskać optymalną wydajność, zastosuj podane ustawienia.

1. Consulte os números de referência abaixo para localizar o desempenho ideal (1 = MÍN, 5 = MÁX).
2. Siga os números para obter o desempenho ideal.

1. Consultați numerele de referință de mai jos pentru a găsi un mod de funcționare optim (1 = MIN, 5 = MAX).
2. Urmăriți numerele pentru performanță optimă.

1. см. соответствующие числа для оптимальной производительности (1 = МИН, 5 = МАКС).
2. выберите число для оптимальной производительности.

1. Pozrite si referenčné čísla uvedené nižšie, pomocou ktorých dosiahnete optimálny výkon (1 = MIN, 5 = MAX).
2. Optimálny výkon dosiahnete dodržiavaním príslušných čísel.

1. Za kar najboljše delovanje upoštevajte spodaj navedene vrednosti za minimum in maksimum (1 = MIN, 5 = MAX).
2. Za kar najboljše delovanje upoštevajte izpisane vrednosti.

1. Löydät optimaalisen tehon oheisten viitenumeroiden avulla (1 = MINIMI, 5 = MAKSIMI).
2. Saat parhaat tulokset noudattamalla numeroita.

1. Se referenstalen nedan för att få bästa resultat (1 = MIN, 5 = MAX).
2. Följ talen för att få bästa resultat.

1. Optimum bir performans ayarlamak için aşağıdaki referans sayılara bakın (1 = MİN, 5 = MAKS).
2. Optimum performans için sayıları izleyin.

1. Для ефективної роботи пристрою зверніть увагу на номери підказок (1 = мінімум, 5 = максимум).
2. Для ефективної роботи пристрою зверніть увагу на номери підказок.

lith

ned

nor

pol

por

rom

rus

slk













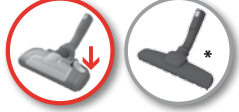

slv

suo

sve

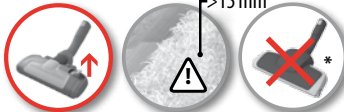
tur

ukr

<p><b>A.</b></p>  <p><b>3in1</b></p> 	<p><b>B.</b></p>  <p><b>3in1</b></p> 	<p><b>C.</b></p>  <p><b>3in1</b></p> 	<p><b>D.</b></p>  <p>Vloeren zonder naden zoals linoleum en parket Podłogi bez szczelin, takie jak linoleum lub parkiet Golv utan springor som linoleum och parkett</p> 
<p><b>E.</b></p>  	<p><b>F.</b></p>  <p>Tegels en harde vloeren met groeven Kafelki i parkiety ze szczelinami Kakel och hårda golv med springor</p> 	<p><b>G.</b></p>  	<p>Rekomenduojama Anbevoelen Anbefalt Zalecane Recomendado Recomandare = Рекомендованная Odrpúča sa Priporočeno Suositeltava Rekomenderas Önerilir Рекомендована</p> 

lith

ned

nor

pol

por

rom

rus

slk

slv

suo

sve

tur

ukr

lith

1. Praktiška pastatymo padėtis darbo pertraukų metu (ir priemonė nugarai nuo pervargimo apsaugoti siurbiant).
2. Tokios pastatymo padėties dulkių siurbįj paprasta nešti ir laikyti nesiurbiant.

ned

1. Een gemakkelijke parkeerstand (uw rug wordt gespaard) als het stofzuigen tijdelijk wordt onderbroken.
2. Een parkeerstand waarin u de stofzuiger gemakkelijk kunt dragen en opbergen.

nor

1. En praktiske parkeringsstilling (som samtidig sparer ryggen) for pauser under rengjøringen.
2. En parkeringsstilling som gjør det lett å bære støvsugeren og sette den til oppbevaring.

pol

1. Praktyczna pozycja postojowa (oszczędzająca jednocześnie plecy) podczas przerwy w odkurzaniu.
2. Pozycja postojowa ułatwiająca przenoszenie i przechowywanie odkurzacza.

por

1. Uma posição de arrumação prática (que funciona também de forma a proteger as suas costas) para quando fizer uma pausa durante a aspiração.
2. Uma posição de arrumação que facilita o transporte e arrumação do aspirador.

rom

1. O poziție comodă de parcare (care vă menajează și coloana vertebrală) pentru pauzele din timpul aspirării.
2. O poziție de parcare în care aspiratorul este ușor de transportat și de depozitat.

rus

1. При перерывах в работе и перемещении рекомендуется держать пылесос в рабочем положении для хранения.
2. Положение для хранения упрощает переноску и хранение.

slk

1. Praktická parkovacia poloha (a zároveň šetriaca chrbát) pri prestávke vo vysávaní.
2. Parkovacia poloha na ľahšie prenášanie a skladovanie vysávača.

slv

1. Praktičen način odlaganja (ki je istočasno hrbtnu prijazen), ko se ustavite med sesanjem.
2. Način odlaganja, ki poenostavi prenašanje in spravljanje sesalca.

suo

1. Kätevä putken ja suulakkeen väliaikainen säilytyspaikka (joka säästää selkääsi) kun pidät taukoa siivouksen aikana.
2. Putken ja suulakkeen säilytyspaikka joka helpottaa imurin kantamista ja säilyttämistä.

sve

1. Ett praktiskt parkeringsläge (och samtidigt en ryggbesparande egenskap) när du gör paus i städningen.
2. Parkeringsläge som gör det enkelt att bära och förvara dammsugaren.

tur

1. Temizlik sirasında ara verdiğinizde pratik (ve aynı zamanda ilave bir sırt koruma özelliği sağlayan) bir park pozisyonu.
2. Elektrikli süpürgeinizi taşıma ve saklamanızı kolaylaştıran bir park pozisyonu.

ukr

1. Для паркування пилососа, коли ви зупиняєтеся під час чищення, передбачені різні положення, що водночас дозволяють заощадити місце.
2. Завдяки цим положенням переносити та зберігати пилосос дуже просто.

1.

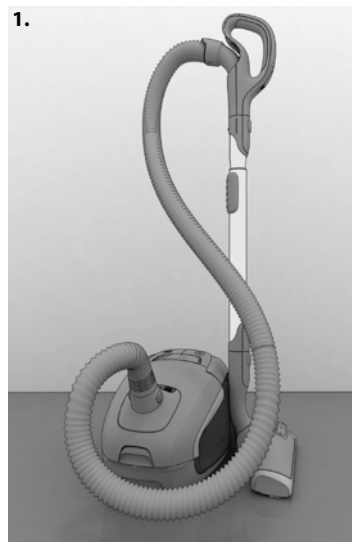

2.



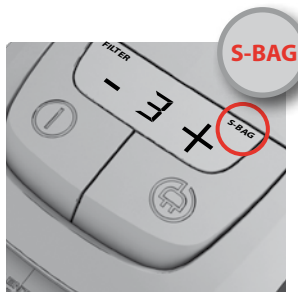

**1. Modeliai su skaitmeniniu ekranu:**  
Pakeiskite dulkių maišelį užsižiebęs indikatoriumi „s-bag“.\*

**1. Modellen met digitaal display:**  
**Vervang de stofzak** als het indicatielampje s-bag® brandt.\*

**1. Models med digital display:** Bytt støvposen når s-bag®-indikatoren lyser.\*

**1. Modele z wyświetlaczem cyfrowym:**  
Wymień worek na kurz, kiedy zaświeci się wskaźnik S-bag®.\*

**1. Modelos com display digital: O saco de poeiras deve ser substituído** quando o indicador s-bag® se acender.\*

**1. Modele cu afişaj digital: Schimbaţi sacul pentru praf** atunci când indicatorul s-bag® este aprins.\*

**1. Модели с цифровым дисплеем:**  
**замените пылесборник,** если горит индикатор s-bag®.\*

**1. Modely s digitálnym displejom:**  
**Prachové vrečko vymeňte,** keď sa rozsvieti indikátor vrečka s-bag®.\*

**1. Modeli z digitalnim zaslonom: Vrečko za prah morate zamenjati,** ko zasveti indikatorska lučka s-bag®.\*

**1. Mallit, joissa on digitaalinen näyttö:**  
**Vaihda pölypussi,** kun s-bag®-merkkivalo palaa.\*

**1. Modeller med digital display:**  
**Byt dammsugarpåsen** når s-bag®-indikatoren lyser.\*

**1. Dijital ekranlı modeller:** S-bag® göstergesi yandığında toz torbasını değiştirin.\*

**1. Моделі з цифровим дисплеєм:**  
**Замініть пилозбірний мішок,** коли загориться індикатор s-bag®.\*

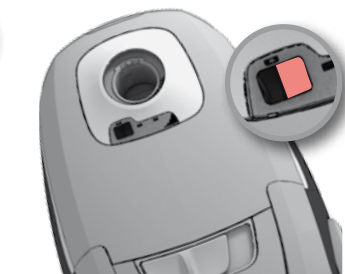

**2. Modeliai su mechaniniu indikatoriumi:**  
Dulkių maišelį „s-bag“® vėliausiai reikia keisti, kai indikatoriaus langelis tampa visiškai raudonas. Indikatorij tikrinkite pakėlę antgalį nuo grindų.\*

**2. Modellen met mechanische indicator:** De stofzak/s-bag® moet in ieder geval worden vervangen wanneer het indicatievenster helemaal rood is. Lees het venster af terwijl u het mondstuk omhoog houdt.\*

**2. Modeller med mekanisk indikator:**  
Støvposen, s-bag®, må skiftes ut senest når indikatorvinduet er helt rødt. Avleses med munnstykket løftet.\*

**2. Modele ze wskaźnikiem mechanicznym:**  
Worek na kurz S-bag® powinien być wymieniony najpóźniej wtedy, gdy okienko wskaźnika będzie w całości czerwone. Odczyt przeprowadza się przy podniesionej ssawce.\*

**2. Modelos com indicador mecânico:** O saco de poeiras, s-bag®, tem de ser substituído, o mais tardar, quando a janelinha do indicador estiver completamente vermelha. Veja o indicador com a escova levantada do chão.\*

**2. Modele cu indicator mecanic:** Sacul pentru praf, s-bag®, trebuie înlocuit cel mai târziu când fereastra indicatoare este în întregime roșie. Verificați cu duza ridicată în sus.\*

**2. Модели с механическим индикатором:**  
пылесборник s-bag® следует обязательно заменить не позже, чем окно индикатора станет полностью красным (считывайте при поднятой насадке).\*

**2. Modely s mechanickým indikátorom:**  
Prachové vrečko, vrečko s-bag® sa musí vymeniť najneskôr vtedy, keď je indikačné okienko úplne červené. Kontrolujte so zdvihnutou hubicou.\*

**2. Modeli z mehanskim indikatorjem:** Vrečko za prah s-bag® morate zamenjati najkasneje, ko postane okence indikatorja v celoti rdeče. Odčitajte ga, ko je nastavek za sesanje dvignjen od tal.\*

**2. Mallit, joissa on mekaaninen ilmaisin:**  
Vaihda s-bag®-pölypussi viimeistään silloin, kun ilmaisinnikuna on kokonaan punainen. Älä pidä suulaketta lattiasa, kun luet ilmaisinta.\*

**2. Modeller med mekanisk indikator:**  
Dampmåsen s-bag® ska bytas senast når indikatorfönstret är helt rött. Läs av med munstycket upplyft från underlaget.\*

**2. Mekanik göstergeli modeller:** Toz torbası, s-bag®, en son gösterge penceresi tamamen kırmızı olduğunda değiştirilmelidir. Üç yukarıdayken okuma yapın.\*

**2. Моделі з механічними індикатором:** Пилозбірний мішок s-bag® треба замінювати не пізніше, ніж індикатор стане повністю червоним. Під час заміни тримайте насадку дотори отвором.\*



**3. Atidarykite dulkių talpos dangtį.**

**3. Open de klep van de stofzakruimte.**

**3. Åpne dekslet på støvposerommet.**

**3. Otwórz pokrywę komory worka na kurz.**

**3. Abra a tampa do compartimento do pó.**

**3. Deschideți capacul compartimentului pentru praf.**

**3. Откройте крышку отсека для пыли.**

**3. Otvorte kryt priehradky na prachové vrečko.**

**3. Odprite pokrov predelka za prah.**

**3. Avaa pölypussikotelon kansi.**

**3. Öppna dammbehållarluckan.**

**3. Toz bölmesi kapağını açın.**

**3. Откройте крышку отсека для пыли.**



**4. Ištraukite dulkių maišelio „s-bag“® laikiklį.**

**4. Verwijder de s-bag®-houder.**

**4. Løft ut s-bag®-holderen.**

**4. Podnieś wkładkę podtrzymującą worek S-bag®.**

**4. Levante o suporte do saco s-bag®.**

**4. Ridicați suportul sacului s-bag®.**

**4. Выньте держатель пылесборника s-bag®.**

**4. Vytiahnite držiak vrečka s-bag®.**

**4. Izvlecite držalo vrečke za prah s-bag®.**

**4. Nosta pois pidike jossa s-bag®-pölypussi on.**

**4. Lyft ur hållaren för s-bag®.**

**4. S-bag® tutucuyu yukarı kaldırarak çıkarın.**

**4. Выньте держатель пылесборника s-bag®.**

lith

ned

nor

pol

por

rom

rus

slk

slv

suo

sve

tur

ukr

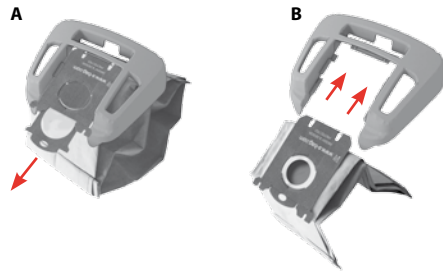

**5. A** Patraukite už kartoninio laikiklio ir ištraukite maišelį „s-bag“ iš įdėklo. Taip automatiškai užsandarinamas maišelis „s-bag“, kad neiškristų dulksės. **B** Įdėkite naują „s-bag“ maišelį į spraudami jo kartoninį laikiklį į įdėklo griovelius.

**5. A** Trek aan het karton om de „bag“ uit de insteekhouder te tillen. De s-bag® wordt zo automatisch gesloten en er kan geen stof meer ontsnappen. **B** Breng een nieuwe s-bag® aan door het karton tot aan het einde van de groef op de insteekhouder te duwen.

**5. A** Trekk i kartongen for å fjerne s-bag®/støvposen fra innsatsen. s-bag® lukkes automatisk slik at det ikke drysser støv ut av den. **B** Sett inn en ny s-bag® ved å skyve kartongen rett inn og helt til bunns i sporet i innsatsen.

**5. A** Pociągnij kartonowe usztywnienie, aby wyjąć worek s-bag®. Spowoduje to automatyczne uszczelnienie worka s-bag® i zapobiegnie wydostawaniu się kurzu na zewnątrz. **B** Włóż nowy worek s-bag®, wypychając kartonowe usztywnienie do samego końca w rowek wkładki.

**5. A** Puxe a parte de cartão para remover o saco s-bag® do encaixe. Esta acção fecha automaticamente o saco s-bag® e impede o pó de sair para o ar. **B** Insira um saco s-bag® novo puxando a parte de cartão até ao fim da ranhura do encaixe.

**5. A** Trageți cartonul pentru a scoate sacul s-bag® din garnitură. Această acțiune va sigila automat sacul s-bag® și va împiedica împrăștierea prafului. **B** Introduceți un sac s-bag® nou, împingând cartonul în capătul canalului de pe garnitură.

**5. A** Для извлечения пылесборника s-bag® из вставки потяните картонный держатель. Пылесборник s-bag® автоматически герметизируется, и пыль не разлетится. **B** Вставьте новый пылесборник s-bag®, протолкнув картонный держатель во вставку до упора.

**5. A** Potiahnutím za kartónový držiak vyberte vrečko s-bag® z vložky. Vrečko s-bag® sa tým automaticky utesní a zabráni unikaniu prachu. **B** Nové vrečko s-bag® vložte zatlačením lepenkového držáka do drážky vo vložke.

**5. A** Povlecite za prijemalo iz lepenke, tako da odstranite vrečko s-bag® iz vstavka. Tako se vrečka s-bag® samodejno zapre, kar prepreči uhajanje prahu. **B** Novo vrečko s-bag® vstavite tako, da potisnete prijemalo iz lepenke v razpoko vstavka.

**5. A** Irrota s-bag®-pölypussi pidikkeestä vetämällä pahviosasta. Tämä sulkee s-bag®-pölypussin automaattisesti ja estää pölyä vuotamasta ulos. **B** Laita uusi s-bag®-pölypussi paikalleen työntämällä sen pahvikahva kokonaan pidikkeen uraan.

**5. A** Dra i kartongbiten för att ta ut dammsugarpåsen s-bag® från innsatsen. Den försluter automatiskt s-bag® och förhindrar att damm läcker ut ur påsen. **B** Sätt i ny s-bag® genom att skjuta in kartongskivan till ändläget i spåren i innsatsen.

**5. A** s-bag® toz torbasını yuvadan çıkartmak için karton yuvayı çekin. Bu, s-bag®'in ağızını otomatik olarak kapatarak, tozun dışarı çıkmasını önler. **B** Kartonu yuva üzerindeki oluğun sonuna kadar iterek yeni bir s-bag® torbası takın.

**5. A** Для извлечения пылесборника s-bag® из вставки потяните картонный держатель. Пылесборник s-bag® автоматически герметизируется, и пыль не разлетится. **B** Вставьте новый пылесборник s-bag®, протолкнув картонный держатель во вставку до упора.



**6.** Įdėkite dulkių maišelio laikiklį į dulkių talpą ir uždarykite dangtį.

**6.** Plaats de stofzakhouder terug in de stofzakruimte en sluit de klep.

**6.** Sett støvposeholderen tilbake i støvposerommet, og lukk dekselet.

**6.** Umieść wkładkę podtrzymującą worek w komorze worka i zamknij pokrywę.

**6.** Coloque novamente o suporte do saco do pó no compartimento do pó e feche a tampa.

**6.** Așezați suportul sacului pentru praf înapoi în compartimentul pentru praf și închideți capacul.

**6.** Поместите держатель пылесборника в отсек для пыли и закройте крышку.

**6.** Držiak prachového vrečka umiestnite späť do priehradky na prachové vrečko a zatvorte kryt.

**6.** Nosilec vrečke namestite nazaj v predelek za prah zaprite pokrov.

**6.** Aseta pölyussinpidike takaisin pölypussikoteloon ja sulje kansi.

**6.** Sätt tillbaka hållaren i dammbehållaren och stäng luckan.

**6.** Toz torbası tutucusunu toz bölmesine geri yerleştirin ve kapağı kapatın.

**6.** Поместите держатель пылесборника в отсек для пыли и закройте крышку.



Maišelį „s-bag“ keiskite užsidegus indikatoriu, net jei jis nėra pilnas (gali būti užsikimšęs) ir po kiekvieno kilimų valymo miltelių naudojimo. Naudokite tik originalius sintetinius maišelius „Electrolux s-bag“.

[www.s-bag.com](http://www.s-bag.com)

Vervang de s-bag® altijd wanneer het indicatielampje brandt, ook als de s-bag® nog niet vol is (mogelijk is er een verstopping), en altijd nadat u tapijtreiniger in poedervorm hebt gebruikt. Gebruik uitsluitend de originele synthetische s-bag® van Electrolux. [www.s-bag.com](http://www.s-bag.com)

Bytt alltid s-bag® når indikatoren lyser, selv om s-bag® ikke er full (den kan være blokkert), og etter at du har brukt tepperenspulver. Bruk Electrolux® originale, syntetiske s-bag®. [www.s-bag.com](http://www.s-bag.com)

Zawsze wymieniaj worek S-bag® po zaświeceniu się wskaźnika, nawet jeśli nie jest on pełny (może to oznaczać, że jest zablokowany) oraz po użyciu proszku do czyszczenia dywanów. Używaj tylko oryginalnych, syntetycznych worków S-bag®. [www.s-bag.com](http://www.s-bag.com)

Substitua sempre o saco s-bag® quando o sinal indicador se acender, mesmo que o saco s-bag® não esteja cheio (poderá estar bloqueado) e depois de utilizar pó de limpeza de tapetes. Utilize apenas os sacos s-bag® sintéticos originais da Electrolux. [www.s-bag.com](http://www.s-bag.com)

Schimbați întotdeauna sacul s-bag® atunci când indicatorul este aprins, chiar dacă sacul s-bag® nu este plin (este posibil să fie blocat) și după ce folosiți praf de curățat covore. Utilizați exclusiv saci sintetici s-bag® originali Electrolux. [www.s-bag.com](http://www.s-bag.com)

сгда заменяйте пылесборник s-bag® при горящем индикаторе, даже если он не полон (он мог засориться), и после применения порошка для чистки ковров. Пользуйтесь только подлинными синтетическими фильтрами Electrolux s-bag®. [www.s-bag.com](http://www.s-bag.com)

Vrečko s-bag® vymeňte vždy po rozsvietení indikátora, aj keď vrečko s-bag® nie je plné (môže byť zablokované), a po použití prášku na čistenie kobercov. Používajte len originálne syntetické vrečko s-bag® od spoločnosti Electrolux. [www.s-bag.com](http://www.s-bag.com)

Vrečko za prah s-bag® zamenjajte vsakič, ko se indikator prižge, tudi če vrečka še ni polna (morda je zamašena). Zamenjajte jo tudi po vsaki uporabi praška za čiščenje preprog. Uporabljajte samo originalne, sintetične Electroluxove vrečke za prah s-bag®. [www.s-bag.com](http://www.s-bag.com)

Vaihda s-bag®-pölypussi aina kun merkkivalo palaa, vaikka s-bag®-pölypussi ei olisi täynnä (se voi olla tukossa), ja aina tekstiilipuhdistusjauheen käytön jälkeen. Käytä vain Electroluxin alkuperäisiä synteettisiä s-bag®-pölypusseja. [www.s-bag.com](http://www.s-bag.com)

Byt alltid s-bag®-påsen när indikator lyser även om påsen inte är full (den kan vara igentäppt) och efter att du använt mattrengöringsmedel. Använd endast syntetisk original-s-bag® från Electrolux. [www.s-bag.com](http://www.s-bag.com)

S-bag® toz torbasını, dolu olmasa bile gösterge lambası her yandığında (tukanmış olabilir) ve halı temizleme deterjanı kullandıktan sonra mutlaka değiştirin. Yalnızca orijinal Electrolux sentetik s-bag® kullanın. [www.s-bag.com](http://www.s-bag.com)

сгда заменяйте пылесборник s-bag® при горящем индикаторе, даже если он не полон (он мог засориться), и после применения порошка для чистки ковров. Пользуйтесь только подлинными синтетическими фильтрами Electrolux s-bag®. [www.s-bag.com](http://www.s-bag.com)





- Modeliai su skaitmeniniu ekranu:** Pakeiskite / išvalykite\* išmetimo filtrą, kai užsižiebė indikatorius „filtras“. \*Tik plaunamiems filtrams
- Modellen met digitaal display:** Vervang/reinig\* het uitlaatfilter wanneer de 'filter'-indicator brandt. \*Uitsluitend uitwasbare filters
- Modeller med digitalt display:** Bytt/rengjør\* utløpsfilteret når filterindikatoren lyser. \*Kun skyllbare filtre
- Modele z wyświetlaczem cyfrowym:** Wymień lub oczyść\* filtr wylotowy, kiedy zaświeci się wskaźnik „filter“. \*Filtry, które można oplukiwać wodą
- Modelos com display digital:** Substitua/limpe\* o filtro de saída de ar quando o indicador "filter" ficar iluminado. \*Apenas para filtros laváveis
- Modele cu afişaj digital:** Înlocuiți / curățați\* filtrul de evacuare atunci când indicatorul „filtru“ este aprins. \*Doar filtre lavabile
- Модели с цифровым дисплеем:** замените или промойте\* выпускной фильтр, если горит индикатор "фильтр". \*Только моющиеся фильтры
- Modely s digitálnym displejom:** Výfukový filter vymeňte/vyčistite\*, keď sa rozsvieti indikátor „filter“. \*Platí len pre umývateľné filtre
- Modeli z digitalnim zaslonom:** Zamenjajte/očistite\* izhodni filter, ko zasveti indikatorska lučka za filter. \*Velja samo za pralne filtre
- Mallit, joissa on digitaalinen näyttö:** vaihda tai puhdista\* poistoilman suodatin, kun suodatimen merkkivalo palaa. \*Vain pestävät suodatimet
- Modeller med digital display:** Byt ut/rengör\* utblåsfiltret när "filter"-indikatorn lyser. \*Endast med tvättbara filter
- Dijital ekranlı modeller:** "Filtre" göstergesi yandığında tahliye filtresini değiştirin/temizleyin\*. \*Yalnızca yıkanabilir filtreler
- Моделі з цифровим дисплеєм:** Замініть/очистіть\* випускний фільтр, коли загориться індикатор "фільтр" (фільтр). \*тільки для фільтрів, що мийуться



- Modeliai su mechaniniu siurbimo galios valdikiu:** Pakeiskite/išvalykite\* išmetimo filtrą kas penktą kartą keisdami dulkių maišelį „s-bag“.
- Modellen met mechanische zuigkrachtbediening:** Vervang/reinig\* het uitlaatfilter bij elke vijfde keer dat u de stofzak/s-bag\* vervangt.
- Modeller med mekanisk sugestyrkekontroll:** Bytt/rengjør\* utløpsfilteret hver femte gang du skifter ut støvposen, s-bag\*.
- Modele z mechaniczną regulacją siły ssania:** Wymień lub oczyść\* filtr wylotowy przy co piątę wymianie worka na kurz s-bag\*.
- Modelos com controlo mecânico de potência de sucção:** Substitua/limpe\* o filtro de saída de ar a cada 5 substituições do saco de poeiras, s-bag\*.
- Modele cu control mecanic al puterii de aspirare:** Înlocuiți/curățați\* filtrul de evacuare la fiecare a 5-a înlocuire a sacului pentru praf, s-bag\*.
- Модели с механическим управлением мощностью всасывания:** заменяйте или мойте\* выпускной фильтр при каждой пятой замене пылесборника s-bag\*.
- Modely s mechanickým ovládaním sacieho výkonu:** Výfukový filter vymeňte/vyčistite\* pri každej piatej výmene prachového vrečka, vrečka s-bag\*.
- Modeli z mehanskim nadzorom moči sesanja:** Zamenjajte/očistite izhodni filter ob vsaki peti menjavi vrečke za prah s-bag\*.
- Mallit, joissa on mekaaninen imutehon säädin:** vaihda tai puhdista\* poistoilman suodatin joka viidennellä s-bag\*-pölypussin vaihtokerralla.
- Modeller med mekanisk sugoeffektreglering:** Byt ut/rengör\* utblåsfiltret vid vart femte påsbyte.
- Mekanik emiş gücü kontrollü modeller:** Tahliye filtresini s-bag\*, toz torbasının her 5. değiştirilişinde değiştirin/temizleyin\*.
- Моделі з механічним регулятором сили всмоктування:** Замінійте/очишуйте\* випускний фільтр з кожною 5-ю заміною пилозбірного мішка s-bag\*.

lith

ned

nor

pol

por

rom

rus

slk

slv

suo

sve

tur

ukr

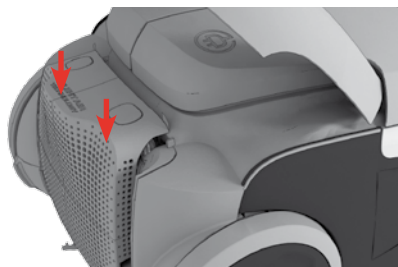

**3. Atidarykite filtro dangtelį vienu** metu paspausdami du po rankena esančius mygtukus. Naudokite originalius „Electrolux“ filtrus: EFH 12W/EF5 1W.

**3. Open de filterklep** door de twee knoppen onder de handgreep tegelijkertijd in te drukken. Gebruik originele Electrolux-filters: EFH 12W/EF5 1W.

**3. Åpne filterlokket** ved å trykke på begge de to knappene under håndtaket samtidig. Bruk originale Electrolux-filtre: EFH 12W/EF5 1W.

**3. Otwórz pokrywę filtra,** naciskając jednocześnie dwa przyciski pod uchwytem. Używaj oryginalnych filtrów firmy Electrolux: EFH 12W/EF5 1W.

**3. Abra a tampa do filtro** premindo simultaneamente os dois botões existentes sob a pega na parte de trás do aspirador. Utilize filtros originais da Electrolux: EFH 12W/EF5 1W.

**3. Deschideți capacul filtrului** apăsând simultan cele două butoane de sub mâner. Utilizați filtre originale Electrolux: EFH 12W/EF5 1W.

**3. Откройте крышку фильтра,** нажав одновременно две кнопки под рукояткой. Пользуйтесь подлинными фильтрами Electrolux: EFH 12W/EF5 1W.

**3. Otvorte kryt filtra** súčasným stlačením dvoch tlačidiel pod rukoväťou. Používajte originálne filtre od spoločnosti Electrolux: EFH 12W/EF5 1W.

**3. Odprite pokrov filtra,** tako da oba gumba hkrati potisnete pod ročaj. Uporabljajte originalne filtre Electrolux: EFH 12W/EF5 1W.

**3. Avaa suodattimen kansi** painamalla kääntäytän kantokahvan alla olevaa kahta painiketta samaan aikaan. Käytä aitoja Electrolux-suodattimia: EFH 12W/EF5 1W.

**3. Öppna filterluckan** genom att trycka samtidigt på de två knapparna under handtaget. Använd originalfilter från Electrolux: EFH 12W/EF5 1W.

**3. Sapın altındaki iki düğmeye aynı anda basarak filtre kapağını** açın. Orijinal Electrolux filtrelerini kullanın: EFH 12W/EF5 1W.

**3. Відкрийте кришку фільтра,** одночасно натиснувши обидві кнопки під рукою. Використовуйте оригінальні фільтри Electrolux: EFH 12W/EF5 1W.

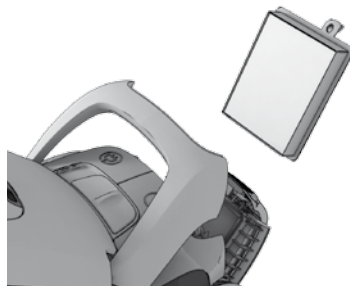

**4.** Išimkite filtrą ir patikrinkite rėmelio spalvą: **Žalia spalva = Privaloma pakeisti nauju filtru** (neplaunamas filtras). **Mėlyna spalva = Pakeiskite nauju filtru arba jį išplaukite, žr. 5** (plaunamas filtras).

**4.** Løft ut filteret, og se på fargen på rammen: **Grønn = Het filter moet worden vervangen door een nieuwe** (niet-wasbaar filter). **Blaauw = Vervang door een nieuwe filter of reinig de huidige, zie 5** (uitwasbare filter).

**4.** Løft ut filteret, og se på fargen på rammen: **Grønn = Må skiftes ut med et nytt filter** (ikke-vaskbart filter). **Blå = Skift ut med et nytt filter eller rens den, se 5** (vaskbart filter).

**4.** Wyjmij filtr i sprawdź, jaki jest kolor ramki: **Zielony = Należy wymienić filtr na nowy** (filtr niezmywalny). **Niebieski = Wymienić filtr na nowy lub umyć go – patrz punkt 5** (filtr zmywalny).

**4.** Retire o filtro e verifique a cor da estrutura: **Cor verde = Deve ser substituído por um filtro novo ou limpo; consulte 6** (filtro nonlavável). **Cor azul = Substitua por um filtro novo ou lave-o; consulte 5** (filtro lavável).

**4.** Ridicați filtrul și examinați culoarea cadrului: **Culoare verde = Trebuie înlocuit cu un filtru nou** (filtru nonlavabil). **Culoare albastră = Înlocuiți cu un filtru nou sau curățați-l. Consultați secțiunea 5** (filtru lavabil).

**4.** Выньте фильтр и проверьте цвет рамки: **Зеленый = Фильтр необходимо заменить новым** (фильтр не является моющимся). **Синий = Заменить новым или очистите – см. 5** (фильтр является моющимся).

**4.** Vyberte filter a skontrolujte farbu rámu. **Zelený rám = Filter musí být vyměněn za nový** (neumývateľný filter). **Modrý rám = Vymeňte za nový filter alebo vyčistite, pozri 5** (umývateľný filter).

**4.** Dvignite filter in preverite barvo okvirja: **zelena barva = Zamenjati ga morate z novim filtrom** (filter ni primeren za pranje). **modra barva = Zamenjajte ga z novim filtrom ali ga očistite, glejte 5** (pralni filter).

**4.** Irrota suodatin ja tarkista kehityksen väri: **vihreä = Tilalle on vaihdettava uusi suodatin** (suodatin jota ei voi pestä). **Sininen = Vaihda tilalle uusi suodatin tai puhdista se, katso 5** (pestävä suodatin).

**4.** Lyft ut filteret og kontrollera fargen på rammen: **grön ram = Måste ersättas med ett nytt filter** (ej tvättbart filter). **Blå ram = Ersätt med ett nytt filter eller rengör det, se 5** (tvättbart filter).

**4.** Filteyi kaldırıp çıkartın ve çerçevenin rengini kontrol edin. **Yeşil renkli = Yeni bir filtre ile değiştirilmelidir** (yıkanamaz filtre) **Mavi renkli = Yeni bir filtre ile değiştirin veya temizleyin, bkz. 5.** (yıkabilir filtre)

**4.** Втягніть фільтр і перевірте колір рамки: **зелений колір = Фільтр повинен бути замінений на новий** (фільтр не можна мити). **синій колір = Замінити фільтр на новий або очистити його 5** (фільтр який можна мити).

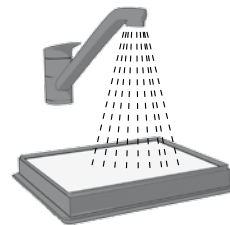

**5. Plaunamo išmetimo filtro valymas:** Praskalaukite vūdų (nešvarų šoną) drungnu vandeniu iš čiaupo. Papurtykite filtro rėmą, kad išbėgtų vanduo. Šiuos veiksmus pakartokite keturis kartus.

**5. Het uitwasbare uitlaafilter reinigen:** Spoel de binnenkant (vuile kant) af onder lauw stromend water. Klop op het filterframe om het water te verwijderen. Herhaal dit vier keer.

**5. Rengjøre det skylbare utløpsfilteret:** Skyll innsiden (den skitne siden) under lunkent vann. Gi filterrammen et lett slag for å fjerne vannet. Gjenta prosessen fire ganger.

**5. Czyszczenie filtra wylotowego, który można oplać wodą:** Wewnętrzzną (brudną) stronę filtra należy oplać pod kranem letnią wodą. Postukaj ramką filtra, aby usunąć z niego wodę. Powtórz ten proces cztery razy.

**5. Limpeza do filtro de saída de ar lavável:** Lave o interior (o lado sujo) do filtro em água fria corrente. Bata suavemente na estrutura do filtro para remover o excesso de água. Repita o processo quatro vezes.

**5. Curățarea filtrului de evacuare lavabil:** Clățiți interiorul (partea murdară) cu apă caldută de la robinet. Bateți ușor cadrul filtrului pentru a îndepărta apa. Repetați procesul de patru ori.

**5. Мытье моющегося выпускного фильтра:** Промойте фильтр изнутри (грязную сторону) теплой водой из-под крана. Слегка постучите по рамке фильтра, чтобы стряхнуть воду. Повторите процедуру четырежды.

**5. Čistenie umývateľného výfukového filtra:** Vnútorú (znečistenú) stranu filtra prepláchnite vlažnou vodou z vodovodu. Rám filtra zľahka oklepte, aby ste odstránili prebytočnú vodu. Zopakujte tento postup štyrikrát.

**5. Čišenje pralnega izhodnega filtra:** Z mlačno vodo izperite notranjo (umazano) stran filtra. Vodo odstranite s trkanjem okvirja filtra. Postopek ponovite štirikrat.

**5. Pestävän poistoilman suodattimen puhdistus:** Huuhtele sisäpuoli (likaisempi puoli) juoksevassa kädenlämpöisessä vedessä. Poista ylimääräinen vesi napauttamalla suodattimen kehystä. Toista vaiheet neljä kertaa.

**5. Rengöring av det tvättbara utblåsfiltret:** Skölj filtrets insida (den smutsiga sidan) i ljummet kranvatten. Slå på filterrammen för att skaka av vattnet. Upprepa proceduren fyra gånger.

**5. Yıkabilir tahliye filtresinin yıkaması:** İç kısmını (kirlili kısmı) ılık musluk suyunda yıkayın. Suyunu almak için filtre çerçevesine hafifçe vurun. Bu süreci dört kez tekrarlayın.

**5. Очищення фільтра, що миться:** Промийте внутрішню частину (брудну сторону) теплою проточною водою. Потрусіть раму фільтра, щоб віддалити залишки води. Повторіть цей процес 4 рази.

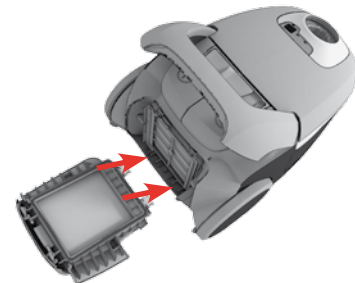

Pastaba: plaudami filtrą nenaudokite jokių valymo priemonių ir nelieskite filtro paviršiaus. **Prieš dėdami filtrą atgal į dulkių siurbį, leiskite jam visiškai išdžiūti (mažiausiai 12 val. kambario temperatūroje).** Rekomenduojame keisti plaunamą filtrą mažiausiai kartą per metus, arba tada, kai jis yra ypač nešvarus arba pažeistas.

Opmerking: gebruik geen schoonmaakmiddelen en raak het filteroppervlak niet aan. **Laat het filter volledig drogen (minimum 12 uur op kamertemperatuur) voordat u het terugplaatst!** We raden aan om het uitwasbare filter ook minstens eenmaal per jaar of als het erg vuil of beschadigd is te vervangen.

Merk: Ikke bruk rengjøringsmiddel og ikke berør filteroverflaten. **La filteret tørke helt (minst 12 timer i romtemperatur) før du setter det tilbake på plass!** Vi anbefaler at du bytter det skyllbare filteret minst én gang i året eller når det er veldig skittent eller skadet.

Uwaga: Nie należy używać środków czyszczących ani dotykać powierzchni filtra. **Filtr musi całkowicie wyschnąć (co najmniej 12 godzin w temperaturze pokojowej) przed ponownym włożeniem do odkurzacza.** Zaleca się wymianę zmywalnego filtra przynajmniej raz w roku, a także gdy jest bardzo brudny lub uszkodzony.

Importante: Não utilize agentes de limpeza no filtro e evite tocar na superfície do filtro. **Deixe o filtro secar completamente ao ar (mín. de 12 h à temperatura ambiente) antes de voltar a instalá-lo!** (Evitar a exposição directa ao sol ou colocação sobre fontes de calor) Recomendamos que o filtro lavável seja substituído pelo menos uma vez por ano ou quando estiver muito sujo ou danificado.

Notă: Nu utilizați agenți de curățare și evitați atingerea suprafeței filtrului. **Lăsați filtrul să se usuce complet (minimum 12 ore la temperatura camerei) înainte de a-l pune la loc!** Vă recomandăm să schimbați, de asemenea, filtrul lavabil cel puțin o dată pe an sau când este foarte murdar sau deteriorat.

Примечание. Не применяйте моющие средства и старайтесь не прикасаться к поверхности фильтра. **Перед установкой на место дайте фильтру полностью просохнуть (не менее 12 часов при комнатной температуре)** Рекомендуем также заменять моющийся фильтр по крайней мере раз в год, при сильном загрязнении или при повреждении.

Poznámka: Nepoužívajte čistiace prostriedky a nedotýkajte sa povrchu filtra. **Pred opätovným vložením nechajte filter úplne vysušiť (minimálne 12 hodín pri izbovej teplote).** Umyvateľný filter sa tiež odporúča vymeniť minimálne raz za rok alebo vtedy, keď vidno, že je silne znečistený alebo poškodený.

Opomba: Ne uporabljajte čistilnih sredstev in se ne dotikajte površine filtra. **Preden ga namestite nazaj, naj se filter popolnoma posuši (na sobni temperaturi naj bo minimalno 12 ur)!** Priporočamo, da npralni filter prav tako menjate vsaj enkrat na leto ali ko je zelo umazan oziroma poškodovan.

Huomautus: Älä käytä puhdistusaineita äläkä kosketa suodatinpintaa. **Anna suodattimen kuivua kokonaan (noin 12 tuntia huonelämpötilassa), ennen kuin panet sen takaisin paikoilleen!** Suosittelemme vaihtamaan pestävän suodattimen viimeistään 2-2,5 vuoden käytön jälkeen tai kun se on erittäin likainen tai vähäestikin vaurioitunut.

OBS! Använd inte rengöringsmedel och undvik att vidröra filterytan. **Låt filtren bli helt torra (minst 12 timmar i rumstemperatur) innan du sätter tillbaka dem!** Du bör även byta det tvättbara filtret minst en gång om året, eller när du ser att det är mycket smutsigt eller skadat.

Not: Temizlik malzemeleri kullanılmamalı ve filtre yüzeyine dokunulmamalıdır. **Yerine takmadan önce filtrenin tamamen kurumasını bekleyin (oda sıcaklığında min. 12 saat)!** Ayrıca yıkanabilir filtreyi, yılda bir kez veya çok kirlilye ya da hasar görmüşse değiştirmenizi öneririz.

Примітка: Не використовуйте миючі засоби та не торкайтеся поверхні фільтра. **Перш ніж повернути фільтр на місце, дайте йому повністю висохнути (не менше 12 годин за кімнатної температури).** Рекоменується замінювати фільтр, що миється, принаймні один раз на рік або у разі серйозного забруднення чи пошкодження.

6. Pakeitus filtrą, **filto dangtelį galima stumti atgal**, kol spragtelės abu mygtukai.

6. Als het filter is vervangen, kan **de klep van het filter worden teruggeduwd** totdat de twee knoppen vastklikken.

6. Når filteret er byttet ut, **kan filterlokket skyves tilbake** til de to knappene klikker på plass.

6. Po wymianie filtra **zamknij pokrywę**, dociskając ją, aż oba przyciski wsckoczą na miejsce se słyszalnym kliknięciem.

6. Depois do filtro ter sido substituído, deverá **empurrar a tampa do filtro** até que os dois botões emitam um estalido.

6. După înlocuirea filtrului, **capacul filtrului poate fi împins înapoi până când cele două butoane fac clic.**

6. После замены фильтра до зашелкивания двух кнопок **крышка фильтра может откидываться.**

6. Po výmene filtra **možno kryt filtra zatlačiť späť**, aby obe tlačidlá zapadli na miesto.

6. Ko filter zamenjate, **potisnite pokrov filtra nazaj; potisnite ga tako, da se bosta gumba zaskočila.**

6. Kun suodatin on asetettu takaisin paikalleen, **työnnä suodattimen kanta kiinni**, kunnes kaks painiketta napsahtavat kiinni.

6. När filtret har bytts ut kan **filterluckan tryckas tillbaka** tills de två knapparna hamnar på plats med ett klick.

6. Filtre deęiştirilirken, **iki düğme tık sesiyle yerine oturana dek filtre kapağı geri itilebilir.**

6. Після заміни фільтра **необхідно натиснути на кришку фільтра**, доки не клацнуть обидві кнопки.

7. **Jei filtro dangtelis atsilaisvintų**, įdėkite jį atgal pasukę du apačioje esančius vyrius ir stumdami filtro dangtelį, kol spragtelės abu mygtukai.

7. **Als de klep van het filter loskomt**, plaatst u het terug door de twee scharnieren onderin terug te plaatsen en de klep van het filter terug te schuiven totdat de twee knoppen vastklikken.

7. **Hvis filterlokket løsner**, setter du det tilbake ved å sette de to hengslene nederst og skyve filterlokket tilbake til begge de to knappene klikker på plass

7. **Jeśli pokrywa filtra obluzuje się**, dopasuj dwa zaczepy w dolnej części, a następnie dociśnij pokrywę, aż usłyszysz kliknięcie obu przycisków.

7. **Se a tampa do filtro ficar solta**, prenda-a novamente posicionando as duas articulações existentes na parte inferior e premindo a tampa do filtro até que os dois botões emitam um estalido.

7. **Jeśli pokrywa filtra obluzuje się**, dopasuj dwa zaczepy w dolnej części, a następnie dociśnij pokrywę, aż usłyszysz kliknięcie obu przycisków.

7. **Если крышка фильтра выпала**, установите две петли вниз и вдвиньте крышку фильтра на место до зашелкивания обеих кнопок.

7. **Ak sa kryt filtra uvoľní**, upevnite ho nastavením dvoch pántov v spodnej časti a zatlačte kryt filtra späť, aby obe tlačidlá zapadli na miesto.

7. **Če se pokrov filtra sname**, ga zaprete nazaj tako, da pravilno namestite tečaja na dnu in pokrov filtra potiskate nazaj, dokler se gumba ne zaskočita.

7. **Jos poistoilman suodattimen kansi irtoaa kokonaan** paikaltaan, aseta kannen alareunan saranatapi takaisin paikoilleen ja työnnä kanta, kunnes molemmat painikkeet napsahtavat kiinni.

7. **Om filterluckan lossnar** kan den återställas genom att de två gängjärnen sätts på plats och luckan trycks bakåt tills de två knapparna hamnar på plats med ett klick.

7. **Filtre kapağı gevserse**, alt kısımdeki iki menteşeyi konumlandırarak eski haline getirin ve iki düğme tık sesiyle yerine oturana dek filtre kapağını geri itin.

7. **Якщо кришка фільтра відходить**, повторно встановіть її, відрегулювавши обидва елементи кріплення нижньої частини, та знову натисніть на кришку, доки не клацнуть обидві кнопки.

lith

ned

nor

pol

por

rom

rus

slk

slv

suo

sve

tur

ukr

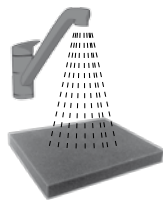
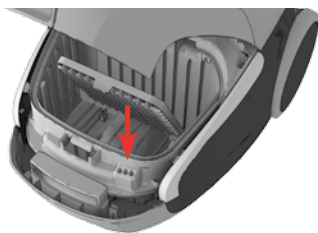

- 8. Pakeiskite arba išplaukite variklio filtrą, kai jis yra nešvarus arba kas 5-ą mėnesį „s-bag“.** Filtrą laikiklį nuspauskite žemyn ir ištraukite jį. Pakeiskite arba išplaukite filtrą, žr. 9-ą veiksmą.
- 8. Vervang of reinig het motorfilter als het vies is of na iedere 5e s-bag.** Duw de filterhouder naar beneden en trek eraan. Vervang of was het filter, zie stap 9.
- 8. Bytt ut eller vask motorfilteret når det er skittent eller etter hver femte s-bag.** Trykk filterholderen ned, og trekk den ut. Bytt ut filteret eller vask det – se trinn 9.
- 8. Filtr silnika należy wymienić lub umyć, gdy jest zabrudzony lub przy co piątej wymianie worka S-bag.** Naciśnij uchwyt filtra, a następnie wyjmij go. Wymień lub umyj filtr – patrz krok 9.
- 8. Substitua ou lave o filtro do motor quando estiver sujo ou após 5 substituições do s-bag.** Pressione o suporte do filtro para baixo e retire-o. Substitua o filtro ou lave-o. Consulte o passo 9.
- 8. Înlocuiți sau spălați filtrul motorului atunci când este murdar sau după fiecare al 5-lea sac s-bag.** Împingeți în jos suportul filtrului și trageți-l afară. Înlocuiți filtrul sau spălați-l, consultați pasul 9.
- 8. Заменяйте или промывайте фильтр двигателя при его загрязнении или каждой 5-й замене мешка для сбора пыли («s-bag»).** Нажмите на держатель фильтра и выньте его. Замените или вымойте фильтр (см. шаг 9).
- 8. Filter motora vymeňte alebo umyte, keď je znečistený alebo po každom piatom vrecku na prach s-bag.** Zatlačte držiak filtra nadol a vyťahnite ho. Vymeňte alebo vyčistite filter, pozri krok č. 9.
- 8. Zamenjajte ali operite filter motorja, ko je umazan ali po vsaki 5. zamenjavi vrečke s-bag.** Nosilec filtra potisnite navzdol in ga izvlecite. Zamenjajte filter ali pa ga operite, oglejte si 9. korak.
- 8. Vaihda tai pese moottorin suodatint, kun se on likainen tai s-bag joka 5. vaihtokerta.** Käännä suodatintimen pidike alas ja vedä suodatint ulos. Vaihda tai pese suodatint (ks. vaihe 9).
- 8. Byt eller tvätta motorfiltret när det är smutsigt eller efter var 5:e s-bag.** Tryck filterhållaren nedåt och dra sedan ut den. Rengör eller byt ut filtret, se steg 9.
- 8. Kirlendiğinde veya s-bag toz torbasını her 5. değiştirişinizde motor filtresini değiştirin veya yıkayın.** Filtre tutucusunu aşağı itip dışarı çekin. Filtreyi değiştirin veya yıkayın , bkz. adım 9.
- 8. Фільтр двигуна слід замінювати або мити при його забрудненні або після кожної 5-ї заміни мішка s-bag.** Натисніть на тримач фільтра та витягніть фільтр. Замініть фільтр або помийте його (див. крок 9).

- 9. Plaukite kempinį filtrą drungname vandenyje iš čiaupo.**
- 9. Spoel het sponsfilter met lauwwarm kraanwater.**
- 9. Skyll skumfilteret i lunkent springvann.**
- 9. Przepłucz filtr gąbkowy letnią, bieżącą wodą.**
- 9. Lave o filtro de esponja em água corrente morna.**
- 9. Clătiți filtrul din burete, cu apă caldută de la robinet.**
- 9. Промойте губчатый фильтр теплой водой из-под крана.**
- 9. Špongiový filter opláchnite vo vlažnej vode z vodovodu.**
- 9. Izperite gobasti filter v mlačni vodi.**
- 9. Huuhtelee vaahantuovisuodatint haalealla hanavedellä.**
- 9. Skölj skumgummifiltret i ljummet kranvatten.**
- 9. Sünger filtreyi ilik musluk suyunda durulayın.**
- 9. Обполосніть губчатий фільтр теплою водою.**

*Pastaba: plaudami filtrą nenaudokite jokių valymo priemonių ir nelieskite filtro paviršiaus. Prieš dėdami filtrą atgal į dulkių siurbį, leiskite jam visiškai išdžiūti (mažiausiai 12 val. kambario temperatūroje). Rekomenduojame keisti plaunamą filtrą mažiausiai kartą per metus, arba tada, kai jis yra ypač nešvarus arba pažeistas.*

*Opmerking: gebruik geen schoonmaakmiddelen en raak het filteroppervlak niet aan. Laat het filter volledig drogen (minimum 12 uur op kamertemperatuur) voordat u het terugplaatst! We raden aan om het uitwasbare filter ook minstens eenmaal per jaar of als het erg vuil of beschadigd is te vervangen.*

*Merke: Ikke bruk rengjøringsmiddel og ikke berør filteroverflaten. La filteret tørke helt (minst 12 timer i romtemperatur) før du setter det tilbake på plass! Vi anbefaler at du bytter det skyllbare filteret minst én gang i året eller når det er veldig skittent eller skadet.*

*Uwaga: Nie należy używać środków czyszczących ani dotykać powierzchni filtra. Filtr musi całkowicie wyschnąć (co najmniej 12 godzin w temperaturze pokojowej) przed ponownym włożeniem do odkurzacza. Zaleca się wymianę zmywalnego filtra przynajmniej raz w roku, a także gdy jest bardzo brudny lub uszkodzony.*

*Importante: Não utilize agentes de limpeza no filtro e evite tocar na superfície do filtro. Deixe o filtro secar completamente ao ar (min. de 12 h à temperatura ambiente) antes de voltar a instalá-lo! (Evitar a exposição directa ao sol ou colocação sobre fontes de calor) Recomendamos que o filtro lavável seja substituído pelo menos uma vez por ano ou quando estiver muito sujo ou danificado.*

*Notă: Nu utilizați agenți de curățare și evitați atingerea suprafeței filtrului. Lăsați filtrul să se usuce complet (minimum 12 ore la temperatura camerei) înainte de a-l pune la loc! Vă recomandăm să schimbați, de asemenea, filtrul lavabil cel puțin o dată pe an sau când este foarte murdar sau deteriorat.*

*Примечание. Не применяйте моющие средства и старайтесь не прикасаться к поверхности фильтра. Перед установкой на место дайте фильтру полностью просохнуть (не менее 12 часов при комнатной температуре)! Рекомендуем также заменять моющийся фильтр по крайней мере раз в год, при сильном загрязнении или при повреждении.*

*Poznámka: Nepoužívejte čistiace prostriedky a nedotýkajte sa povrchu filtra. Pred opätovným vložením nechajte filter úplne vysušiť (minimálne 12 hodín pri izbovej teplote). Umývateľný filter sa tiež odporúča vymeniť minimálne raz za rok alebo vtedy, keď vidno, že je silne znečistený alebo poškodený.*

*Opomba: Ne uporabljajte čistilnih sredstev in se ne dotikajte površine filtra. Preden ga namestite nazaj, naj se filter popolnoma posuši (na sobni temperaturi naj bo minimalno 12 ur)! Priporočamo, da npralni filter prav tako menjate vsaj enkrat na leto ali ko je zelo umazan oziroma poškodovan.*

*Huomautus: Älä käytä puhdistusaineita äläkä kosketa suodatintinta. Anna suodatintimen kuivua kokonaan (noin 12 tuntia huonelämpötilassa), ennen kuin panet sen takaisin paikalleen! Suosittelemme vaihtamaan pestävän suodatintimen viimeistään 2-2,5 vuoden käytön jälkeen tai kun se on erittäin likainen tai vähäestikin vaurioitunut.*

*OBS! Använd inte rengöringsmedel och undvik att vidröra filterytan. Låt filtren bli helt torra (minst 12 timmar i rumstemperatur) innan du sätter tillbaka dem! Du bör även byta det tvättbara filtret minst en gång om året, eller när du ser att det är mycket smutsigt eller skadat.*

*Not: Temizlik malzemeleri kullanılmamalı ve filtre yüzeyine dokunulmamalıdır. Yerine takmadan önce filtrenin tamamen kurumasını bekleyin (oda sıcaklığında min. 12 saat)! Ayrıca yıkanabilir filtreyi, yılda bir kez veya çok kirliyse ya da hasar görmüşse değiştirmenizi öneririz.*

*Примітка: Не використовуйте миючі засоби та не торкайтеся поверхні фільтра. Перш ніж повернути фільтр на місце, дайте йому повністю висохнути (не менше 12 годин за кімнатної температури). Рекомендується замінювати фільтр, що мийється, принаймні один раз на рік або у разі серйозного забруднення чи пошкодження.*

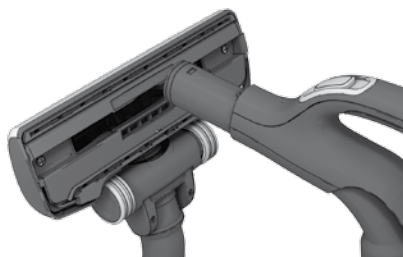

1. Atjunkite antgalį nuo vamzdžio. Antgalį išvalykite naudodami žarnos rankeną.
1. Haal het mondstuk los van de buis. Gebruik de slanggreep om het mondstuk te reinigen.
1. Ta munnstykket av røret. Rengjør munnstykket med slangehåndtaket.
1. Odłącz ssawkę od rury. Oczyszć ssawkę, używając uchwytu węża.
1. Separe a escova do tubo. Utilize a pega da mangueira para limpar a escova.
1. Deconectați duza de la tub. Folosiți mânerul furtunului pentru a curăța duza.
1. Отсоедините насадку от трубки. Очистите насадку рукояткой шланга.
1. Odpojte hubicu od trubice. Na vyčistenie hubice použite rukoväť hadice.
1. Snemite ščetko s teleskopske cevi. Šobo očistite z ročajem upogibljive cevi.
1. Irrota suulake imurin putkesta. Puhdistus sujuu parhaiten imuromalla letkun kahvalla.
1. Ta bort munstycket från røret. Använd slanghandtaget för att rengöra munstycket.
1. Başlıđı borudan çıkarın. Başlıktaki pislikleri emmek için hortum sapını kullanın.
1. Зніміть насадку з трубки. За допомогою ручки шланга очистіть насадку.



2. **Je i ratukai įstrigo**, išvalykite juos, nuėmę ratukų dangtelius mažu atsuktuvu.
2. **Als de wieltjes klem zitten**, verwijderd u met een kleine schroevendraaier de wioldop om het wieltje schoon te maken.
2. **Hvis hjulene ikke går rundt**, rengjør du dem ved å fjerne hjuldekslet med en liten skrutrekker.
2. **Jeśli kółka są zablokowane**, oczyść je, zdejmując osłonę kółka za pomocą niewielkiego śrubokręta.
2. **Se as rodas estiverem presas**, limpe-as removendo a capa da roda com a ajuda de uma chave de fendas pequena.
2. **Dacă roțile sunt blocate**, curățați-le indepărtând capacul roților cu o șurubelniță mică.
2. **Если колеса застревают**, очистите их, сняв крышки небольшой отверткой.
2. **Ak sú kolieska zablokované**, pomocou malého skrutkovača z nich odmontujte kryty a kolieska vyčistite.
2. **Če sta se kolesci zataknil**, ju očistite tako, da z majhnim izvijačem odstranite njuna pokroščka.
2. **Jos pyörät ovat jumissa**, puhdista ne irrottamalla pyöräsuojus pienellä ruuvimeisselillä.
2. **Om hjulen har fastnat** kan du rengöra dem genom att ta bort hjulkåpan med hjälp av en liten skruvmejsel.
2. **Tekerlekler sıkışırsa**, tekerlek kapađını küçük bir tornavida ile sökerek tekerlekleri temizleyin.
2. **Якщо коліщатка заблоковано**, очистіть їх, знявши кришку коліщаток за допомогою викрутки.



3. Atsukite ratukų ašį ir išvalykite visas dalis. Sudėkite detales iš naujo atvirkštine tvarka.
3. Schroef de wielas los en maak alle onderdelen schoon. Plaats de onderdelen in omgekeerde volgorde terug.
3. Skru av hjulaksen, og rengjør alle delene. Sett sammen delene igjen.
3. Odkręć oś i oczyść wszystkie części. Włóż części z powrotem, wykonując czynności w odwrotnej kolejności.
3. Desaparafuse o eixo da roda e limpe todas as peças. Volte a montar pela ordem inversa.
3. Deșurubați axul roților și curățați toate piesele. Montați la loc componentele, procedând în ordine inversă.
3. Отвинтите ось колеса и очистите все детали. Соберите в обратном порядке.
3. Odmontujte os kolieska a vyčistite všetky časti. Súčasti znova zložte v opačnom poradí.
3. Odvijte os kolesca in očistite vse dele. Dele znova namestite v obratnem vrstnem redu, kot ste jih odstranili.
3. Irrota pyöräakseli ja puhdista kaikki osat. Pane osat takaisin paikoilleen käänteisessä järjestyksessä.
3. Skruva loss hjulen och rengör alla delar. Sätt tillbaka allt i omvänd ordning.
3. Tekerlek aksını söküp tüm parçaları temizleyin. Ters sırada geri takın.
3. Розкрутіть коліщатка та очистіть усі деталі. Зберіть пилосос у зворотній послідовності.

lith

ned

nor

pol

por

rom

rus

slk

slv

suo

sve

tur

ukr



- lith**
1. **Turboantgalio valymas** (*tik tam tikriems modeliams*): Numaukite antgalį nuo siurblio vamzdžio ir pašalinkite įsipainiojusius plaukus ir kt. nukirpdami juos žirkklėmis. Antgalį išvalykite naudodami žarnos rankeną.\*
- ned**
1. **Het turbomondstuk reinigen** (*alleen bepaalde modellen*): Maak het mondstuk los van de zuigbuis en verwijder alle verwarde draadjes, enzovoort, door deze met een schaar los te knippen. Gebruik de slanggreep om het mondstuk te reinigen.\*
- nor**
1. **Rengjøre turbomunnstykket** (*kun enkelte modeller*): Koble munnstykket fra støvsugerrøret, og fjern tråder osv. som er viklet inn, ved å klippe dem vekk med en saks. Rengjør munnstykket med slangehåndtaket.\*
- pol**
1. **Czyszczenie ssawki Turbo** (*tylko niektóre modele*): Odłącz ssawkę od rury odkurzacza i usuń splątane nitki, na przykład za pomocą nożyczek. Oczyść ssawkę, używając uchwytu węży.\*
- por**
1. **Limpeza da escova Turbo** (*apenas em determinados modelos*): Separe a escova do tubo do aspirador e remova fios que possam estar presos, etc, cortando-os com uma tesoura. Utilize a pega da mangueira para limpar a escova.\*
- rom**
1. **Curățarea duzei Turbo** (*doar pentru anumite modele*): Deconectați duza de la tubul aspiratorului și îndepărtați firele încalcite etc., tăindu-le cu o foarfecă. Folosiți mânerul furtunului pentru a curăța duza.\*
- rus**
1. **Чистка турбонасадки** (*только отдельные модели*): Отсоедините насадку от трубки пылесоса и удалите запутавшиеся нити и проч., разрезав их ножницами. Очистите насадку рукояткой шланга.\*
- slk**
1. **Čistenie turbohubice** (*len určité modely*): Odpojte hubicu od trubice vysávača a odstrihnite zachytené vlákna a nečistoty. Na vyčistenie hubice použite rukoväť hadice.\*
- slv**
1. **Čiščenje mehanske turbo krtače** (*le določeni modeli*): Nastavek snemite s cevi sesalnika ter s škarjami odrežite niti, ki so se zapletle v krtačo. Sobo očistite z ročajem upogibljive cevi.\*
- suo**
1. **Turbosuulakkeen puhdistus** (*vain tietyt mallit*): Irrota suulake imurin putkesta ja poista harjan ympärille kiertyneet langat ja muut roskat leikkaamalla ne pois saksilla. Puhdistus sujuu parhaiten imuroimalla letkun kahvalla.\*
- sve**
1. **Rengöring av Turbomunstycke** (*bara vissa modeller*): Ta bort munstycket från dammsugaren och avlägsna trådar och liknande som fastnat genom att klippa av dem med en sax. Använd slanghandtaget för att rengöra munstycket.\*
- tur**
1. **Turbo ucunun temizlenmesi** (*yalnızca bazı modellerde*): Başlığı elektrikli süpürge borusundan çıkartın ve dolaşmış iplik ve benzeri malzemeyi makasla keserek temizleyin. Başlıktaki pislilikleri emmek için hortum sapını kullanın.\*
- ukr**
1. **Чищення турбонасадки** (*залежно від моделі*): Від'єднайте насадку від трубки пилососа та видаліть зі щітки нитки та інший бруд, вирізаючи їх ножицями. Для чищення насадки використовуйте ручку шланга.\*

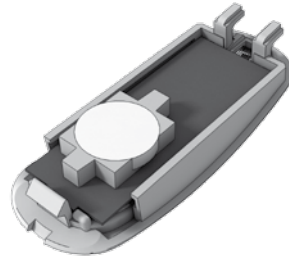

- Keiskite maitinimo elementą**, jei, paspaudus bet kurią mygtuką, indikatorius nereaguoja. \*
- Vervang de batterij** indien het indicatielampje op geen enkele knop reageert. \*
- Bytt batteri når** lysindikatoren ikke reagerer når du trykker på en knapp. \*
- Wymień baterie, jeśli** lampka wskaźnika nie reaguje na naciskanie przycisków. \*
- Substitua as pilhas quando** o indicador luminoso não responder à pressão de qualquer um dos botões. \*
- Schimbați bateria când** indicatorul luminos nu răspunde la apăsarea niciunui buton. \*
- Замените батарею, если** индикатор не загорается при нажатии любой кнопки. \*
- Batériu vymeňte, keď** indikátor nereaguje pri stlačení žiadneho tlačidla. \*
- Baterijo zamenjajte**, ko se indikatorska lučka ob pritisku poljubnega od gumbov ne prižge. \*
- Vaihda paristo, jos** merkivalo ei reagoi, kun painikkeita painetaan. \*
- Byt batteri når** indikatorlamporna inte tänds när du trycker på knapparna. \*
- Herhangi bir düğmeye bastığınızda**, ışıklı gösterge herhangi bir tepki vermiyorsa pili değiştirin. \*
- Замініть акумулятор, коли** індикатор перестав умикатися під час натискання будь-якої кнопки. \*
- Naudokite tik LITHIUM CR2032 tipo maitinimo elementus. Prieš išardant dulkių siurbį, maitinimo elementus reikia išimti ir saugiai išmesti. \*
- Gebruik alleen batterijen van het type LITHIUM CR2032. Voordat u het apparaat wegdoet, moet u de batterijen eruit halen en deze op verantwoorde wijze afvoeren. \*
- Bruk bare litiumbatterier av typen CR2032. Du må ta batteriene ut av støvsugeren før du kasserer den, og kaste batteriene på en forsvarlig måte. \*
- Używaj tylko baterii litowych typu CR2032. Przed użyciem odkurzacza należy wyjąć baterie i utylizować je w bezpieczny sposób. \*
- Utilize apenas pilhas do tipo LITHIUM CR2032. As pilhas devem ser removidas do aparelho antes de este ser deixado fora e devem ser eliminadas de um modo seguro. \*
- Utilizați doar baterii de tipul LITHIUM CR2032. Bateriile trebuie scoase din aparat înainte ca acesta să fie aruncat și trebuie eliminate în siguranță. \*
- Пользуйтесь только литиевыми батареями CR2032. Батареи следует вынимать из устройства до того, как они придут в негодность, и утилизировать, соблюдая меры предосторожности. \*
- Používajte len batérie typu LITHIUM CR2032. Pred vyradením prístroja je potrebné z neho batérie vybrať a bezpečne ich zlikvidovať. \*
- Uporabljajte samo baterije vrste LITHIUM CR2032. Preden aparat zavržete, morate iz njega odstraniti baterijo in jo ločeno zavreči na varen način. \*
- Käytä vain seuraavanlaisia paristoja: LITHIUM CR2032. Paristot täytyy poistaa laitteesta, ennen kuin se vietään kierrätykseen ja hävitetään turvallisesti. \*
- Använd bara batterier av typen LITHIUM CR2032. Batterierna måste tas bort från tillbehöret innan det kasseras och de måste avyttras enligt gällande regler om återvinning. \*
- Yalnızca LITHIUM CR2032 tipi pil kullanın. Cihazı hurdaya çıkarmadan önce piller çıkartılmalı ve güvenli bir şekilde atılmalıdır. \*
- Використовуйте акумулятор лише серії LITHIUM CR2032. Акумулятор необхідно видалити з пристрою заздалегідь, щоб уникнути ризику пошкодження поверхні пирососа або загрози вашій безпеці. \*

lith

ned

nor

pol

por

rom

rus

slk

slv

suo

sve

tur

ukr

**Dulkių siurblys neįsijungia**

- Patikrinkite, ar laidas įjungtas į tinklą.
- Patikrinkite, ar nepažeistas kištukas ir elektros laidas.
- Patikrinkite, ar neperdegę saugiklis.
- Patikrinkite, ar veikia maitinimo elemento indikatorius (tik tam tikruose modeliuose).

**Dega maišelio „s-bag“ indikatorius** (tik tam tikruose modeliuose)

- Patikrinkite, ar maišelis „s-bag“ yra pilnas, ar užsikimšęs.
- Jei maišelį „s-bag“ jau pakeitėte, pakeiskite variklio filtrą.

**Dega filtro indikatorius** (tik tam tikruose modeliuose)

- Pakeiskite išmetimo filtrą

**Dulkių siurblys išsijungia**

Gali būti, kad dulkių siurblys perkaito: išjunkite iš maitinimo lizdo; patikrinkite, ar neužsikimšo antgalis, vamzdis ir žarna. Prieš vėl įjungdami leiskite dulkių siurbliui apie 30 minučių atvėsti. Jei dulkių siurblys vis tiek neveikia, susisiekite su įgaliotais „Electrolux“ techninės priežiūros centro specialistais.

**Žarnos valymas**

Žarną valykite ją suspausdami. Tačiau būkite atsargūs: žarnoje galėjo įstrigti stiklo šukų ar adatų.

*Pastaba: garantija negalioja, jei žarna buvo pažeista valant.*

**Į dulkių siurblių pateko vandens**

Įgaliotajame „Electrolux“ techninės priežiūros centre reikės pakeisti variklį. Dėl patekusio vandens sugedusiam varikliui garantija netaikoma.

Jei kiltų kitų problemų, susisiekite su įgalioto „Electrolux“ techninės priežiūros centro specialistais.

**Stovsugeren starter ikke**

- Kontroller at støpselet er satt inn i stikkkontakten.
- Kontroller at støpselet og ledningen ikke er skadet.
- Kontroller at ingen sikringer er gått.
- Kontroller om batteriindikatorlampen lyser (bare enkelte modeller).

**S-bag®-indikatoren lyser** (kun visse modeller)

- Kontroller om s-bag® er full eller blokkert.
- Hvis du allerede har byttet s-bag®, bytter du motorfilter.

**Filterindikatoren lyser** (kun visse modeller)

- Bytt utløpsfilteret

**Støvsugeren stanser**

Støvsugeren kan være overopphetet: Trekk støpselet ut av stikkkontakten. Kontroller om munestykket, røret eller slangen er blokkert. La støvsugeren kjøle seg ned i 30 minutter før du slår den på igjen. Hvis støvsugeren fortsatt ikke virker, kontakter du et Electrolux-autorisert servicesenter.

**Fjerne blokkeringer fra slangen**

Fjern blokkeringer fra slangen ved å klemme den. Vær forsiktig i tilfelle tilstoppingen skyldes glass, nåler e.l.

*Merk: Garantien dekker ikke skade på slangen ved rengjøring.*

**Det har kommet vann i støvsugeren**

Motoren må skiftes ut på et Electrolux-autorisert servicesenter. Skade på motoren som er forårsaket av vann, dekkes ikke av garantien.

Hvis du har andre problemer med støvsugeren, kontakter du et Electrolux-autorisert servicesenter.

**Stofzuiger doet het niet**

- Controleer of de stekker in het stopcontact zit.
- Controleer of de stekker en het snoer niet zijn beschadigd.
- Controleer of de zekeringen niet zijn doorgebrand.
- Controleer of het indicatielampje van de batterij reageert (alleen bepaalde modellen).

**Het indicatielampje s-bag® brandt (alleen bij specifieke modellen)**

- Controleer of de s-bag® vol of verstopt is.
- Als u de s-bag® al hebt vervangen, vervangt u ook het motorfilter. Zie pagina 9

**Het indicatielampje FILTER brandt (alleen bij specifieke modellen)**

- Vervang het uitlaatfilter.

**De stofzuiger houdt ermee op**

Mogelijk is de stofzuiger oververhit. Haal de stekker uit het stopcontact en controleer of het mondstuk, de buis of de slang verstopt zijn. Laat de stofzuiger een half uur afkoelen voordat u deze weer inschakelt.

Als het apparaat nog steeds niet werkt, raadpleegt u een erkend Electrolux Service Centre.

**De slang leegmaken**

Knijp in de slang om verstoppingen te verwijderen. Wees echter voorzichtig voor het geval de blokkering wordt veroorzaakt door glas of scherpe voorwerpen die in de slang vast zijn geraakt.

*Opmerking: de garantie geldt niet voor beschadigingen die zijn ontstaan tijdens het reinigen van de slang.*

**Er is water in de stofzuiger gekomen**

De motor moet door een erkend Electrolux Service Centre worden vervangen. Schade aan de motor veroorzaakt door binnendringend water valt niet onder de garantie.

Voor alle verdere problemen raadpleegt u een erkend Electrolux Service Centre.

**Nie można uruchomić odkurzacza**

- Sprawdź, czy przewód zasilający jest podłączony do gniazdka.
- Sprawdź, czy wtyczka lub przewód zasilający nie są uszkodzone.
- Sprawdź bezpiecznik.
- Sprawdź, czy lampka wskaźnika baterii działa (tylko niektóre modele).

**Świeci się lampka wskaźnika worka S-bag® (tylko niektóre modele)**

- Sprawdź, czy worek S-bag® nie jest pełny lub zablokowany.
- Jeśli worek S-bag® został już wymieniony, wymień filtr silnika.

**Świeci się lampka wskaźnika filtra (tylko niektóre modele)**

- Wymień filtr wylotowy.

**Odkurzaczy wyłącza się**

Odkurzaczy mógł się przegrzać: odłącz zasilanie; sprawdź, czy ssawka, wąż lub rura nie są zablokowane. Przed ponownym włączeniem pozostaw odkurzaczy na 30 minut do ostygnięcia.

Jeśli odkurzaczy nadal nie będzie działał, skontaktuj się z autoryzowanym centrum serwisowym firmy Electrolux.

**Czyszczenie węża**

Oczyść wąż „wyciskając” go. Zachowaj ostrożność, na wypadek, jeśli przyczyną blokady jest szkło lub igły, które utknęły wewnątrz węża.

*Uwaga: Gwarancja nie obejmuje żadnych uszkodzeń węża spowodowanych jego czyszczeniem.*

**Do odkurzacza dostała się woda**

W takim przypadku konieczna będzie wymiana silnika przez pracownika autoryzowanego centrum serwisowego firmy Electrolux. Gwarancja nie obejmuje uszkodzeń silnika powstałych w wyniku dostania się wody do wnętrza urządzenia.

W przypadku jakichkolwiek dalszych problemów skontaktuj się z autoryzowanym centrum serwisowym firmy Electrolux.

lith

ned

nor

pol

por

rom

rus

slk

slv

suo

sve

tur

ukr



**O aspirador não arranca**

- Verifique se o cabo está ligado à corrente.
- Verifique se a ficha e o cabo não estão danificados.
- Verifique se há algum fusível queimado.
- Verifique se a luz indicadora das pilhas responde (apenas determinados modelos).

**A luz indicadora do saco s-bag® está acesa (apenas em modelos específicos)**

- Verifique se o saco s-bag® está cheio ou bloqueado.
- Se já tiver substituído o saco s-bag®, substitua o filtro do motor.

**A luz indicadora do filtro de saída ar está acesa (apenas em modelos específicos)**

- Substitua o filtro de saída de ar.

**O aspirador pára**

O aspirador poderá ter sobreaquecido: desligue-o da corrente; verifique se a escova, o tubo ou a mangueira estão bloqueados. Deixe o aspirador arrefecer durante 30 minutos antes de voltar a ligá-lo.

Se o aspirador continuar a não funcionar, contacte um centro de assistência Electrolux autorizado.

**Desobstrução da mangueira**

Desobstrua a mangueira "apertando-a". Contudo, tenha cuidado no caso de a obstrução ter sido causada por vidros ou agulhas presas no interior da mangueira.

*Nota: A garantia não cobre quaisquer danos às mangueiras provocados pela limpeza das mesmas.*

**Entrou água no aspirador**

Será necessário proceder à substituição do motor num centro de assistência Electrolux autorizado.

Os danos causados no motor pela entrada de água não estão cobertos pela garantia.

No caso de detectar outros problemas, contacte um centro de assistência Electrolux autorizado.

**Пылесос не включается**

- Убедитесь, что шнур питания включен в сеть.
- Проверьте, нет ли повреждений шнура и вилки.
- Проверьте, не сгорел ли предохранитель.
- Проверьте, включается ли индикатор батареи (только отдельные модели).

**Индикатор пылесборника s-bag® горит (только на определенных моделях)**

- Проверьте, не полон и не засорен ли пылесборник s-bag®.
- Если вы уже заменили пылесборник s-bag®, замените фильтр двигателя.

**Индикатор фильтра горит (только на определенных моделях)**

- Замените выпускной фильтр

**Пылесос отключается**

Возможно, пылесос перегрелся: выньте вилку из сети; проверьте, не засорены ли насадка, трубка или шланг. Дайте пылесосу остыть 30 минут, перед тем как снова включить в сеть.

Если пылесос по-прежнему не работает, обратитесь в авторизованный сервисный центр Electrolux.

**Очистка шланга**

Очистите шланг, сжимая его. Однако при этом следует соблюдать повышенную осторожность, поскольку причиной засорения могут быть осколки стекла или другие острые предметы, застрявшие внутри шланга.

*Примечание. Гарантия не распространяется на любые повреждения шланга при чистке.*

**В пылесос попала вода**

Необходимо заменить двигатель в авторизованном сервисном центре Electrolux. На двигатель, поврежденный водой, гарантия не распространяется.

По поводу любых других проблем обратитесь в авторизованный сервисный центр Electrolux.

**Aspiratorul nu pornește**

- Verificați dacă ați conectat cablul la rețeaua electrică.
- Asigurați-vă că fișa și cablul nu sunt deteriorate.
- Verificați să nu se fi ars vreo siguranță.
- Verificați dacă lampa indicatorului pentru baterie răspunde (doar la anumite modele).

**Indicatorul luminos s-bag® este aprins (doar la anumite modele)**

- Verificați dacă sacul s-bag® este plin sau blocat.
- Dacă ați schimbat deja sacul s-bag®, schimbați filtrul motorului.

**Indicatorul luminos pentru filtru este aprins (doar la anumite modele)**

- Schimbați filtrul de evacuare

**Aspiratorul se oprește**

Este posibil ca aspiratorul să fie supraîncălzit: deconectați-l de la priză; verificați dacă duza, tubul sau furtunul sunt blocate. Lăsați aspiratorul să se răcească 30 de minute înainte de a-l conecta din nou la priză.

Dacă aspiratorul tot nu funcționează, contactați un centru de service autorizat de Electrolux.

**Curățarea furtunului**

Curățați furtunul „strângându-l” cu mâna. În orice caz, aveți grijă în cazul în care obstrucția a fost cauzată de sticlă sau ace prinse în interiorul furtunului.

*Notă: Garanția nu acoperă daunele produse furtunului în cursul curățării acestuia.*

**A intrat apă în aspirator**

Va fi necesară înlocuirea motorului la un centru de service autorizat de Electrolux. Avarierea motorului prin pătrunderea apei nu este inclusă în garanție.

Pentru orice alte probleme, contactați un centru de service autorizat de Electrolux.

**Vysávač sa nedá spustiť**

- Skontrolujte, či je kábel pripojený do elektrickej zásuvky.
- Skontrolujte, či nie je poškodená zástrčka alebo kábel.
- Skontrolujte, či nie je vypálená poistka.
- Skontrolujte, či indikátor batérie reaguje (iba pri niektorých modeloch).

**Indikátor vrecka s-bag® svieti (iba pri niektorých modeloch)**

- Skontrolujte, či vrecko s-bag® nie je plné alebo zablokované.
- Ak ste už vymenili vrecko s-bag®, vymeňte filter motora.

**Indikátor filtra svieti (iba pri niektorých modeloch)**

- Vymeňte výfukový filter.

**Vysávač sa zastavuje**

Vysávač môže byť prehriaty: odpojte ho od elektrickej zásuvky a skontrolujte, či hubica, trubica alebo hadica nie sú zablokované. Pred opätovným zapojením nechajte vysávač 30 minút vychladnúť.

Ak vysávač aj napriek tomu nefunguje, kontaktujte autorizované servisné centrum spoločnosti Electrolux.

**Čistenie hadice**

Hadicu vyčistite jej „stláčaním“. Ak je však hadica upchatá sklom alebo špicatými predmetmi, pri čistení postupujte opatrne.

*Poznámka. Záruka sa nevzťahuje na poškodenie hadice spôsobené jej čistením.*

**Do vysávača sa dostala voda**

Bude potrebná výmena motora, ktorú vykoná autorizované servisné centrum spoločnosti Electrolux. Na poškodenie motora spôsobené vniknutím vody sa záruka nevzťahuje.

V prípade ďalších problémov kontaktujte autorizované servisné centrum spoločnosti Electrolux.

lith

ned

nor

pol

por

rom

rus

slk

slv

suo

sve

tur

ukr

**Sesalnik se ne vklopi.**

- Preverite, ali je kabel vključen v vtičnico.
- Preverite, ali sta kabel in vtičač poškodovana.
- Preverite varovalko.
- Preverite, ali se indikatorska lučka baterije odziva (*samo pri nekaterih modelih*).

**Indikatorska lučka vrečke za prah s-bag® se prižge** (*samo pri določenih modelih*).

- Preverite, ali je vrečka za prah s-bag® morda polna ali zamašena.
- Če ste vrečko za prah s-bag® že zamenjali, zamenjajte še filter motorja.

**Indikatorska lučka filtra se prižge** (*samo pri določenih modelih*).

- Zamenjajte izhodni filter.

**Sesalnik se izklaplja.**

Sesalnik je morda pregret: odklopite ga iz električnega napajanja in preverite, ali je šoba, teleskopska cev ali upogibljiva cev morda zamašena. Preden sesalnik znova priklopite v električno napajanje, počakajte 30 minut, da se ohladi.

Če še zmeraj ne deluje, se obrnite na pooblaščen Electroluxov servis.

**Praznjenje upogibljive cevi.**

Upogibljivo cev izpraznite s »stiskanjem«. Ravnajte previdno, če so vzrok zamašitve steklo ali šivanke, ki so se ujeli v upogibljivo cev.

*Opomba: garancija ne vključuje poškodb, ki so povzročene na cevih med čiščenjem.*

**Voda je prišla v sesalnik.**

Pooblaščen Electroluxov servis bo moral zamenjati motor.

Poškodbe motorja zaradi vstopa vode v sesalnik garancija ne krije.

Če imate še kakšne druge težave pri uporabi sesalnika, se obrnite na pooblaščen Electroluxov servis.

**Dammsugaren startar inte**

- Kontrollera att sladden är ansluten till eluttaget.
- Kontrollera att stickpropp och sladd är oskadade.
- Kontrollera husets elsäkringar.
- Kontrollera om batteriindikatorlampan tänds (endast vissa modeller).

**Indikatorlampan för s-bag®-påsen lyser** (endast vissa modeller)

- Kontrollera om s-bag®-påsen är full eller igensatt.
- Om du redan har bytt s-bag®-påsen byter du ut motorfiltret.

**Filterindikatorlampan lyser** (endast vissa modeller)

- Byt ut utblåsfiltret

**Dammsugaren stannar**

Dammsugaren är för varm: koppla från dammsugaren från eluttaget. Kontrollera om munstycket, röret eller slangens är igensatt. Låt dammsugaren svalna i 30 minuter innan du ansluter den till eluttaget igen.

Om dammsugaren fortfarande inte fungerar bör du kontakta ett auktoriserat Electrolux-servicecenter.

**Rengör slangen**

Rengör slangen genom att klämma på den. Var dock försiktig om det finns risk för att glas eller nålar har fastnat i slangen.

*OBS! Skador uppkomna vid rengöring av slangar täcks ej av dammsugarens serviceåtagande.*

**Vatten har kommit in i dammsugaren**

Motorn måste bytas ut på ett auktoriserat Electrolux-servicecenter.

Motorskadorna som orsakats av vatteninträngning täcks inte av dammsugarens garanti.

Om det uppstår andra problem kontaktar du ett auktoriserat Electrolux-servicecenter.

**Pölynimuri ei käynnisty**

- Tarkista, että johto on kiinnitettynä virtalähteeseen.
- Tarkista, että pistoke ja johto eivät ole vahingoittuneet.
- Tarkista sulakkeet.
- Tarkista, toimiiko pariston merkkivalo (ei koske kaikkia malleja).

**S-bag®-merkkivalo palaa** (*ei koske kaikkia malleja*)

- Tarkista, onko s-bag®-pölypussi täynnä tai tukossa.
- Jos olet jo vaihtanut s-bag®-pölypussin, vaihda moottorin suodatin.

**Suodattimen merkkivalo palaa** (*ei koske kaikkia malleja*)

- Puhdista/vaihda poistoilman suodatin

**Pölynimuri sammuu**

Pölynimuri voi olla ylikuumentunut: irrota virtajohto pistorasiasta ja tarkista, onko suulake, putki tai letku tukossa. Anna pölynimurin jäähtyä 30 minuuttia, ennen kuin kytket virtajohdon pistorasiaan.

Mikäli pölynimuri ei vielä kukaan toimi, ota yhteyttä valtuutettuun Electrolux-huoltoliikkeeseen.

**Letkun avaaminen**

Avaa letku ”puristelemalla” sitä. Ole kuitenkin varovainen, mikäli tukoksen on aiheuttanut letkuun joutunut lasinpalanen tai neula.

*Huomautus: takuu ei korvaa letkulle puhdistuksen aikana aiheutuneita vahinkoja.*

**Pölynimuriin on joutunut vettä**

Moottori on vaihdettava valtuutetussa Electrolux-huoltoliikkeessä.

Takuu ei korvaa vahinkoja, jotka aiheutuvat veden joutumisesta moottoriin.

Ota muiden ongelmien kohdalla yhteyttä valtuutettuun Electrolux-huoltoliikkeeseen.

**Elektrikli süpürge çalışmıyor**

- Elektrik kablosu fişinin prize takılı olduğundan emin olun.
- Fiş veya kablonun hasarlı olmadığından emin olun.
- Atık/Arızalı sigorta olmadığından emin olun.
- Pil gösterge lambasının tepki verdiğiinden emin olun (sadece bazı modellerde).

**S-bag® gösterge lambası yanıyor** (*yalnızca belirli modellerde*)

- s-bag® toz torbasının dolu veya tıkalı olup olmadığını kontrol edin.
- s-bag® toz torbasını zaten değiştirmiş olmanız halinde motor filtresini de değiştirin.

**Filtre gösterge lambası yanıyor** (*yalnızca belirli modellerde*)

- Tahliye filtresini değiştirin

**Elektrikli süpürge kapanıyor**

Elektrik süpürgesi aşırı ısınmış olabilir: Fişini prizden çekin, başlık, boru veya hortumun tıkalı olup olmadığını kontrol edin. Elektrik süpürgesini tekrar prize takmadan önce soğuması için 30 dakika bekleyin.

Elektrik süpürgesi hala çalışmıyorsa, yetkili bir Electrolux servis merkezi ile iletişim kurun.

**Hortumu temizleme**

Hortumu “sıkıştırarak” temizleyin. Bununla birlikte, tıkanmaya hortuma sıkışmış iğne veya cam parçalarının neden olması durumunda dikkatli olun.

*Not: Hortum temizliği sırasında oluşan hasarlar garanti kapsamı dışındadır.*

**Elektrikli süpürgeye su girmiş**

Motorun, yetkili bir Electrolux servis merkezi tarafından değiştirilmesi gerekir. Suyun makine içine sızarak motora verdiği hasar, garanti kapsamında değildir.

Diğer sorunlar için yetkili bir Electrolux servis merkezi ile iletişim kurun.

**Пилосос не вмикається**

- Перевірте, чи під'єднано кабель до розетки живлення.
- Перевірте, чи не пошкоджено кабель та вилку.
- Перевірте, чи не пошкоджено запобіжник.
- Перевірте, чи вмикається індикатор акумулятора (залежно від моделі).

**Світиться індикатор мішка s-bag® (залежно від моделі)**

- Перевірте, чи не заповнено або заблоковано мішок s-bag®.
- Якщо заміну мішка s-bag® уже було здійснено, замініть фільтр мотора.

**Світиться індикатор фільтра (залежно від моделі)**

- Замініть випускний фільтр.

**Пилосос вимикається**

Можливе надмірне нагрівання пилососа. Від'єднайте пилосос від джерела живлення та перевірте, чи не заблоковано насадки, трубки або шланг. Перед повторним увімкненням дайте пилососу охолонути протягом 30 хвилин. Якщо пилосос не вмикається, зверніться до авторизованого сервісного центру Electrolux.

**Чищення шланга**

Чищення здійснюється "стисненням" шланга. Утім, слідкуйте за тим, щоб у середину шланга не потрапило скло або гострі предмети, що можуть його пошкодити.

*Примітка: Гарантія не поширюється на пошкодження шланга, що сталися під час чищення.*

**До пилососа потрапила вода**

Необхідно замінити мотор в авторизованому сервісному центрі Electrolux. Пошкодження мотору через потрапляння води не підлягає гарантійному ремонту.

У разі виникнення будь-яких проблем, зверніться до авторизованого сервісного центру Electrolux.

lith

ned

nor

pol

por

rom

rus

slk

slv



suo

sve



tur

ukr



## English

Recycle the materials with the symbol . Put the packaging in applicable containers to recycle it. Help protect the environment and human health and to recycle waste of electrical and electronic appliances. Do not dispose appliances marked with the symbol  with the household waste. Return the product to your local recycling facility or contact your municipal office.



## Hrvatski

Reciklirajte materijale sa simbolom . Ambalažu za recikliranje odložite u prikladne spremnike. Pomozite u zaštiti okoliša i ljudskog zdravlja, kao i u recikliranju otpada od električnih i elektroničkih uređaja. Uređaje označene simbolom  ne bacajte zajedno s kućnim otpadom. Proizvod odnesite na lokalno reciklažno mjesto ili kontaktirajte nadležnu službu.



## Deutsch

Recyceln Sie Materialien mit dem Symbol . Entsorgen Sie die Verpackung in den entsprechenden Recyclingbehältern. Recyceln Sie zum Umwelt- und Gesundheitsschutz elektrische und elektronische Geräte. Entsorgen Sie Geräte mit diesem Symbol  nicht mit dem Hausmüll. Bringen Sie das Gerät zu Ihrer örtlichen Sammelstelle oder wenden Sie sich an Ihr Gemeindeamt.



## Eesti keeles

Sümboliga  tähistatud materjalid võib ringlusse suunata. Selleks viige pakendid vastavatesse konteineritesse. Aidake hoida keskkonda ja inimeste tervist ja suunake elektri- ja elektroonilised jäätmed ringlusse. Ärge visake sümboliga  tähistatud seadmeid muude majapidamisjäätmete hulka. Viige seade kohalikku ringluspunkti või pöörduge abi saamiseks kohalikku omavalitsusse.



## Magyar

A következőkkel jelölt anyagokat hasznosítsa újra: . Újrahasznosításhoz tegye a megfelelő konténerekbe a csomagolást. Járuljon hozzá környezetünk és egészségünk védelméhez, és hasznosítsa újra az elektromos és elektronikus hulladékokat. A  tiltó szimbólummal ellátott készüléket ne dobja a háztartási hulladék közé. Juttassa el a készüléket a helyi újrahasznosító telepre, vagy lépjen kapcsolatba a hulladékkezelésért felelős hivatallal.



## Français

Recyclez les matériaux portant le symbole . Déposez les emballages dans les conteneurs prévus à cet effet. Contribuez à la protection de l'environnement et à votre sécurité, recyclez vos produits électriques et électroniques. Ne jetez pas les appareils portant le symbole  avec les ordures ménagères. Emmenez un tel produit dans votre centre local de recyclage ou contactez vos services municipaux.



## Česky

Recyklujte materiály označené symbolem . Obaly vyhodte do příslušných odpadních kontejnerů k recyklaci. Pomáhejte chránit životní prostředí a lidské zdraví a recyklovat elektrické a elektronické spotřebiče určené k likvidaci. Spotřebiče označené příslušným symbolem  nelikvidujte spolu s domovním odpadem. Spotřebič odevzdejte v místním sběrném dvoře nebo kontaktujte místní úřad.



## العربية

أعد تدوير المواد الموضوع عليها الرمز  وضع العبوة في الحاويات المخصصة لإعادة تدويرها. ساعد في حماية البيئة وصحة الإنسان وفي إعادة تدوير نفايات الأجهزة الكهربائية والإلكترونية. لا تتخلص من الأجهزة الموضوع عليها الرمز  مع النفايات المنزلية. أعد المنتج إلى مرفق إعادة التدوير المحلي لديك أو اتصل بمكتب البلدية.



## Српски

Reciklirajte materijale sa ovim simbolom . Odložite materijal za pakovanje u odgovarajuće kontejnere da bi bili reciklirani. Pomozite u zaštiti životne sredine i zdravlja ljudi i reciklirajte otpadne električne i elektronske uređaje. Uređaje sa ovim simbolom  nemojte odlagati zajedno sa kućnim otpadom. Odnesite proizvod u lokalno sakupljačište za recikliranje ili se obratite lokalnoj kancelariji za reciklažu.



## Italiano

Riciclare i materiali con il simbolo . Buttare l'imballaggio negli appositi contenitori per il riciclaggio. Aiutare a proteggere l'ambiente e la salute umana e a riciclare rifiuti derivanti da apparecchiature elettriche ed elettroniche. Non smaltire le apparecchiature che riportano il simbolo  insieme ai normali rifiuti domestici. Portare il prodotto al punto di riciclaggio più vicino o contattare il comune di residenza.



## Български

Reciklirajte materijale sa simbolom . Postavljajte pakovke u odgovarajuće kontejnere za recikliranje im. Pomognete za opazvanje na oколната среда и човешкото здраве, както и за рециклирането на отпадъци от електрически и електронни уреди. Не изхвърляйте уредите, означени със символа  заедно с битовата смет. Върнете уреда в местния пункт за рециклиране или се обърнете към вашата общинска служба.



## Dansk

Genbrug materialer med symbolet . Anbring emballagematerialet i passende beholdere til genbrug. Hjælp med at beskytte miljøet og menneskelig sundhed samt at genbruge affald af elektriske og elektroniske apparater. Kasser ikke apparater, der er mærket med symbolet  sammen med husholdningsaffaldet. Lever produktet tilbage til din lokale genbrugsplads eller kontakt din kommune.



## Español

Recicle los materiales con el símbolo . Coloque el material de embalaje en los contenedores adecuados para su reciclaje. Ayuda a proteger el medio ambiente y la salud pública, así como a reciclar residuos de aparatos eléctricos y electrónicos. No deseche los aparatos marcados con el símbolo  junto con los residuos domésticos. Lleve el producto a su centro de reciclaje local o póngase en contacto con su oficina municipal.



## Ελληνικά

Ανακυκλώστε τα υλικά που φέρουν το σύμβολο . Τοποθετήστε τα υλικά συσκευασίας σε κατάλληλα δοχεία για ανακύκλωση. Συμβάλλετε στην προστασία του περιβάλλοντος και της ανθρώπινης υγείας ανακυκλώνοντας τις άχρηστες ηλεκτρικές και ηλεκτρονικές συσκευές. Μην απορρίπτετε με τα οικιακά απορρίμματα συσκευές που φέρουν το σύμβολο . Επιτρέψτε το προϊόν στην τοπική σας μονάδα ανακύκλωσης ή επικοινωνήστε με τη δημοτική αρχή.



## Latviski

Nododiet otrreizējai pārstrādei materiālus ar simbolu  levietojiet iepakojuma materiālus atbilstošos konteineros to otrreizējai pārstrādei. Palīdziet aizsargāt apkārtējo vidi un cilvēku veselību, atkārtoti pārstrādājot elektrisko un elektronisko iekārtu atkritumus. Neizmetiet ierīces, kas apzīmētas ar šo simbolu , kopā ar mājsaimniecības atkritumiem. Nododiet izstrādājumu vietējā otrreizējās pārstrādes punktā vai sazinieties ar vietējo pašvaldību.



## Lietuviškai

Atiduokite perdirbti medžiagas, pažymėtas šiuo ženklu . Išmeskite pakuotę į atitinkamą atliekų surinkimo konteinerį, kad ji būtų perdirbta. Padėkite saugoti aplinką bei žmonių sveikatą ir surinkti bei perdirbti elektros ir elektronikos prietaisų atliekas. Neišmeskite šiuo ženklu  pažymėtų prietaisų kartu su kitomis buitinėmis atliekomis. Atiduokite šį gaminį į vietos atliekų surinkimo punktą arba susisiekiate su vietnos savivaldybe dėl papildomos informacijos.



## Polski

Materiały oznaczone symbolem  należy poddać utylizacji. Opakowanie urządzenia włożyć do odpowiedniego pojemnika w celu przeprowadzenia recyklingu. Należy zadbać o ponowne przetworzenie odpadów urządzeń elektrycznych i elektronicznych, aby chronić środowisko naturalne oraz ludzkie zdrowie. Nie wolno wyrzucać urządzeń oznaczonych symbolem  razem z odpadami domowymi. Należy zwrócić produkt do miejscowego punktu ponownego przetwarzania lub skontaktować się z odpowiednimi władzami miejskimi.



## Русский

Материалы с символом  следует сдавать на переработку. Положите упаковку в соответствующие контейнеры для сбора вторичного сырья. Принимая участие в переработке старого электробытового оборудования, Вы помогаете защитить окружающую среду и здоровье человека. Не выбрасывайте вместе с бытовыми отходами бытовую технику, помеченную символом . Доставьте изделие на местное предприятие по переработке вторичного сырья или обратитесь в свое муниципальное управление.

## Suomi

Kierrätät materiaalit, jotka on merkitty merkillä . Kierrätät pakkaus laittamalla se asianmukaiseen kierrätysastiaan. Suojele ympäristöä ja ihmisten terveyttä kierrättämällä sähkö- ja elektroniikkaromut. Älä hävitä merkillä  merkittyjä kodinkoneita kotitalousjätteen mukana. Palauta tuote paikalliseen kierrätyskeskukseen tai ota yhteyttä paikalliseen viranomaiseen.



## Український

Здавайте на повторну переробку матеріали, позначені відповідним символом . Викидайте упаковку у відповідні контейнери для вторинної сировини. Допоможіть захистити навколишнє середовище та здоров'я інших людей і забезпечити вторинну переробку електричних і електронних приладів. Не викидайте прилади, позначені відповідним символом , разом з іншим домашнім сміттям. Поверніть продукт до заводу із вторинної переробки у вашій місцевості або зверніться до місцевих муніципальних органів влади.



## Nederlands

Recycle de materialen met het symbool . Gooi de verpakking in een geschikte verzamelcontainer om het te recyclen. Help om het milieu en de volksgezondheid te beschermen en recycle het afval van elektrische en elektronische apparaten. Gooi apparaten gemarkeerd met het symbool  niet weg met het huishoudelijk afval. Breng het product naar het milieustation bij u in de buurt of neem contact op met de gemeente.



## Português

Recicle os materiais que apresentem o símbolo . Coloque a embalagem nos contentores indicados para reciclagem. Ajude a proteger o ambiente e a saúde pública através da reciclagem de aparelhos eléctricos e electrónicos. Não elimine os aparelhos que tenham o símbolo  juntamente com os resíduos domésticos. Coloque o produto num ponto de recolha para reciclagem local ou contacte as suas autoridades municipais.



## Slovensky

Materiály označené symbolom  odovzdajte na recykliáciu. Obal hodte do príslušných kontajnerov na recykliáciu. Chráňte životné prostredie a zdravie ľudí a recyklujte odpad z elektrických a elektronických spotrebičov. Nelikvidujte spotrebiče označené symbolom  spolu s odpadom z domácnosti. Výrobok odovzdajte v miestnom recyklačnom zariadení alebo sa obráťte na obecny alebo mestský úrad.



## Svenska

Återvinn material med symbolen . Återvinn förpackningen genom att placera den i lämpligt kärl. Bidra till att skydda vår miljö och vår hälsa genom att återvinna avfall från elektriska och elektroniska produkter. Släng inte produkter märkta med symbolen  med hushållsavfallet. Lämna in produkten på närmaste återvinningsstation eller kontakta kommunkontoret.



## Norsk

Resirkuler materialer som er merket med symbolet . Legg emballasjen i riktige beholdere for å resirkulere det. Bidrar til å beskytte miljøet, menneskers helse og for å resirkulere avfall av elektriske og elektroniske produkter. Ikke kast produkter som er merket med symbolet  sammen med husholdningsavfallet. Produktet kan leveres der hvor tilsvarende produkt selges eller på miljøstasjonen i kommunen. Kontakt kommunen for nærmere opplysninger.



## Română

Reciclați materialele marcate cu simbolul . Pentru a recicla ambalajele, acestea trebuie puse în containerele corespunzătoare. Ajutați la protejarea mediului și a sănătății umane și la reciclarea deșeurilor din aparatele electrice și electrocasnice. Nu aruncați aparatele marcate cu acest simbol  împreună cu deșeurile menajere. Returnați produsul la centrul local de reciclare sau contactați administrația orașului dvs.

## Slovenščina

Reciklirajte materiale, ki jih označuje simbol . Embalažo odložite v ustrezne zabojnike za reciklažo. Pomagajte zaščiti okolje in zdravje ljudi ter reciklirati odpadke električnih in elektronskih naprav. Naprav, označenih s simbolom , ne odstranjajte z gospodinjstvijskimi odpadki. Izdelek vrnite na krajevno zbirališče za recikliranje ali se obrnite na občinski urad.

## Türkçe

Şu sembole sahip malzemeler geri dönüştürülebilir . Ambalajı geri dönüşüm için uygun konteynerlere koyun. Elektrikli ve elektronik cihaz atıklarının geri dönüşümüne ve çevre ve insan sağlığının korunmasına yardımcı olun. Ev atığı sembolü  bulunan cihazları atmayın. Ürünü yerel geri dönüşüm tesislerinize gönderin ya da belediye ile irtibata geçin.





## Consumables & Accessories

**Delicate Care Kit**  
**Ref: KIT 11**  
Part nr: 900167959/7

**Clean & Tidy Kit**  
**Ref: KIT 12**  
Part nr: 900167960/5

**Animal Care Kit**  
**Ref: KIT 13**  
Part nr: 900167961/3

**AeroPro™ TurboBrush**  
**Ref: ZE 119**  
Part nr: 900167800/3

**AeroPro™ FlexPro**  
**Ref: ZE 112**  
Part nr: 900167786/4

**2 Motor filters**  
**Ref: EF 54**  
Part nr: 9000843053

**s-bag® classic long performance**  
**Ref: E 201B**  
Part nr: 9002560598

**s-bag® anti-odour**  
**Ref: E 203B**  
Part nr: 9001660068

**s-bag® hygiene anti-allergy**  
**Ref: E 206B**  
Part nr: 9001660357

**UltraSilencer Starter Kit**  
**Ref: USK 9**  
Part nr: 9001670927

**s-filter®**  
**Ref: EFS 1W / EFH 12W**  
Part nr: 9001677682/  
9001951194

**s-fresh™ Evening Rose**  
**Ref: ES RO**  
Part nr: 900167776/5

**s-fresh™ Citrus Burst**  
**Ref: ES MA**  
Part nr: 900167780/7

**s-fresh™ Brown Sugar & Fig**  
**Ref: ES FI**  
Part nr: 900167778/1

**s-fresh™ Tropical Breeze**  
**Ref: ES CO**  
Part nr: 900167779/9

**s-fresh™ Crispy Bamboo**  
**Ref: ES BA**  
Part nr: 900167777/3



Share more of our thinking at [www.electrolux.com](http://www.electrolux.com)

[electrolux.com/shop](http://electrolux.com/shop)



Electrolux Floor Care AB  
S:t Göransgatan 143  
S-105 45 Stockholm  
Sweden