

Directives d'utilisation



www.whirlpool.eu/register



FRANÇAIS 3

FRANÇAIS

CONSIGNES DE SÉCURITÉ ET D'INSTALLATION



MERCI D'AVOIR CHOISI UN PRODUIT WHIRLPOOL.
Pour un soutien aux utilisateurs encore plus complet,
enregistrez votre appareil à www.whirlpool.eu/register

Index

Guide de santé et sécurité

MESURES DE SÉCURITÉ	5
IMPORTANT : DOIVENT ÊTRE LUES ET SUIVIES	5
PROTECTION DE L'ENVIRONNEMENT	8
DÉCLARATION DE CONFORMITÉ	9

Utilisation et entretien

DESCRIPTION DU PRODUIT	10
APPAREIL	10
PANNEAU DE COMMANDE	10
DISTRIBUTEUR DE DÉTERGENT	11
SPÉCIFICATIONS TECHNIQUES POUR LE BRANCHEMENT DE L'EAU	12
PORTE	12
COMMENT UTILISER L'APPAREIL	13
PREMIÈRE UTILISATION	13
UTILISATION QUOTIDIENNE	13
COMMENT UTILISER LA LAVEUSE/SÉCHEUSE	14
PROGRAMMES ET OPTIONS	16
FONCTIONS	19
TRUCS ET ASTUCES	20
CONSEILS RELATIFS À L'ÉCONOMIE D'ÉNERGIE	21

NETTOYAGE ET ENTRETIEN	22
NETTOYAGE DE L'EXTÉRIEUR DE LA LAVEUSE/SÉCHEUSE.....	22
VÉRIFICATION DU TUYAU D'ARRIVÉE D'EAU.....	23
NETTOYAGE DES FILTRES DANS LE TUYAU D'ARRIVÉE D'EAU	24
NETTOYAGE DU DISTRIBUTEUR DE DÉTERGENT	25
NETTOYER LE FILTRE À EAU / VIDANGE DE L'EAU RÉSIDUELLE	26
TRANSPORT ET MANUTENTION.....	28
DÉPANNAGE	29
PORTE – COMMENT L'OUVRIR POUR ENLEVER LA LESSIVE DANS LE CAS D'UNE DÉFAILLANCE	31
SERVICE APRÈS-VENTE	32
CONSIGNES D'INSTALLATION.....	33

Consignes de sécurité

MESURES DE SÉCURITÉ

IMPORTANT : DOIVENT ÊTRE LUES ET SUIVIES

!  Ce symbole est utilisé pour vous rappeler de lire ce manuel.

Avant d'utiliser l'appareil, lisez attentivement les Consignes d'utilisation et sécurité. Conservez ces directives à portée de main pour toute consultation ultérieure.

VOTRE SÉCURITÉ ET CELLE DES AUTRES EST TRÈS IMPORTANTE.

Le présent manuel et l'appareil en question contiennent des consignes de sécurité importantes qui doivent être lues et observées en tout temps. Voici le symbole d'alerte à la sécurité.

Ce symbole vous avertit des



risques potentiels de blessures graves ou même de mort qui peuvent survenir pour vous et toute autre personne.

Tous les messages de sécurité suivent le symbole d'avertissements ou les mots « **DANGER** » ou « **AVERTISSEMENT** ». Ces mots signifient :

DANGER

Indique une situation dangereuse qui, si elle n'est pas évitée, occasionnera des blessures graves.

AVERTISSEMENT

Indique une situation dangereuse qui, si elle n'est pas évitée, est susceptible d'entraîner des blessures graves.

Tous les messages relatifs à la sécurité spécifient le danger potentiel présenté et indiquent

comment réduire le risque de blessure, de dommage et de décharge électrique résultant d'une mauvaise utilisation de l'appareil. Veuillez observer scrupuleusement les instructions suivantes. Le non-respect de ces consignes peut augmenter les risques. Le Fabricant décline toute responsabilité en cas de lésion aux personnes ou aux animaux ou de dommages aux biens si ces conseils et précautions ne sont pas respectés.

Les enfants en bas âge (0-3 ans) et les jeunes enfants (3-8 ans) doivent être tenus à l'écart de l'appareil sauf s'ils sont constamment sous supervision. Les enfants âgés de 8 ans et plus, ainsi que les personnes présentant des capacités physiques, sensorielles ou mentales réduites, ou ne possédant ni l'expérience ni les connaissances requises, peuvent utiliser cet appareil seulement s'ils sont supervisés, ou si une personne responsable leur a expliqué l'utilisation sécuritaire et les dangers potentiels de l'appareil. Les enfants ne doivent pas jouer avec l'appareil. Les enfants ne doivent pas nettoyer, ni procéder à l'entretien de l'appareil sans surveillance.

Enlevez les boulons de transport. L'appareil est doté de boulons de transport afin d'éviter d'endommager l'intérieur durant le transport. Les boulons de sécurité, utilisés pour le transport, doivent absolument être enlevés avant d'utiliser la

laveuse/sécheuse.

Une fois cette opération terminée, bouchez les ouvertures à l'aide des 4 obturateurs en plastique fournis.

N'ouvrez pas la porte avec trop de vigueur et ne l'utilisez pas comme marchepied.

Les articles souillés par des substances telles que l'huile de cuisson, l'acétone, l'alcool, l'essence, le kérosène, du détachant, l'essence de térébenthine, cires et éliminateurs de cires, doivent être préalablement lavés à l'eau chaude en augmentant la quantité de détergent, avant d'être séchés dans la sécheuse. Les articles suivants ne devraient pas être séchés dans le sèche-linge : caoutchouc mousse, bonnets de douche, textiles imperméables, articles dont le revers est caoutchouté, et vêtements ou oreillers dont le rembourrage est en caoutchouc mousse.

AVERTISSEMENT

Vérifiez que les poches des vêtements à sécher ne contiennent aucun objet, notamment des briquets ou des allumettes. Ne séchez pas des vêtements que vous avez préalablement lavés avec des produits chimiques.

Les articles tachés d'huile peuvent prendre feu spontanément, surtout s'ils sont exposés à une source de chaleur comme dans une sécheuse. Les articles deviennent chauds et provoquent une réaction

d'oxydation de l'huile. L'oxydation développe de la chaleur. Si la chaleur ne peut pas se dissiper il pourrait y avoir surchauffe et les vêtements pourraient prendre feu. Empiler ou entreposer des articles imbibés d'huile peuvent empêcher la chaleur de se dissiper et ainsi créer un risque d'incendie.

Ne pas arrêter l'appareil avant la fin du cycle de séchage ; si cela s'avère nécessaire, enlevez rapidement tous les vêtements et étendez les pour faciliter la dissipation de la chaleur.

La dernière phase du séchage est accomplie sans chaleur (phase de refroidissement), pour s'assurer que la lessive reste à une température qui n'endommagera pas la lessive.

UTILISATION PRÉVUE DU PRODUIT

Cet appareil est conçu uniquement pour un usage domestique. Il est interdit d'en faire un usage professionnel. Le fabricant décline toute responsabilité suite à une mauvaise utilisation ou un mauvais réglage des commandes.

MISE EN GARDE : Cet appareil n'est pas conçu pour fonctionner à l'aide d'une minuterie ou d'un système de commande à distance.

N'utilisez pas l'appareil à l'extérieur.

N'entreposez pas de substances explosives comme les aérosols et ne placez pas ou n'utilisez pas d'essence ou autres matériaux inflammables dans ou près de l'appareil : ils risquent de s'enflammer si l'appareil démarrer par accident. Cet appareil est conçu uniquement pour une utilisation domestique, avec de la lessive qui peut être lavée et

séchée dans une laveuse/sècheuse.

INSTALLATION

L'installation et les réparations doivent être effectuées par un technicien qualifié, conformément aux directives du fabricant et la réglementation de sécurité locale. Ne procédez à aucune réparation ni à aucun remplacement de pièce sur l'appareil autres que ceux spécifiquement indiqués dans le guide d'utilisation.

Les enfants ne doivent pas s'occuper de l'installation. Gardez les enfants à l'écart pendant l'installation de l'appareil. Gardez le matériel d'emballage (sacs en plastique, parties en polystyrène, etc.) hors de la portée des enfants, pendant et après l'installation de l'appareil.

Utilisez des gants de protection pour le déballage et l'installation de l'appareil. Après le déballage de l'appareil, assurez-vous qu'il n'a pas été endommagé pendant le transport. En cas de problème, contactez le détaillant ou le Service Après-vente le plus près. L'appareil doit être manipulé et installé par au moins deux personnes.

Gardez les enfants à l'écart pendant l'installation de l'appareil.

L'appareil ne doit pas être branché à l'alimentation électrique lors de l'installation. Pendant l'installation, assurez-vous que l'appareil n'endommage pas le câble d'alimentation. Branchez l'appareil seulement après avoir complété l'installation.

Après l'installation de l'appareil, attendez quelques heures avant de le démarrer pour qu'il s'acclimate aux conditions environnementales de la pièce.

N'installez pas votre appareil dans un endroit où il pourrait être exposé à des conditions extrêmes comme : mauvaise ventilation, température inférieure à 5°C ou supérieure à 35°C.

Lors de l'installation de l'appareil, assurez-vous que les quatre supports sont stables et reposent sur le sol, ajustez-les au besoin, et assurez-vous que l'appareil est parfaitement de niveau en utilisant un niveau à bulle.

Si la laveuse/sècheuse est installée sur un plancher en bois ou sur un plancher flottant, placez-la sur un panneau en contreplaqué de 60 x 60 cm de largeur/longueur, et au minimum 3 cm d'épaisseur, préalablement fixé au sol.

Utilisez uniquement de nouveaux tuyaux pour relier l'appareil à l'alimentation d'eau. N'utilisez jamais de tuyaux usagés ; mettez-les au rebut. Ne déplacez pas la laveuse/sècheuse en la tenant par le haut.

Raccordez le(s) tuyau(x) d'alimentation d'eau conformément aux règlements locaux de la compagnie de distribution d'eau.

Pour des modèles conçus pour un lavage à l'eau froide uniquement : Ne raccordez pas l'alimentation en eau chaude.

Pour les modèles avec arrivée d'eau chaude : la température de l'eau chaude à l'arrivée ne doit pas dépasser 60°C. Assurez-vous que les bouches de ventilation à la base de votre appareil (selon le modèle) ne sont pas obstruées par de la moquette ou tout autre matériau.

La pression de l'eau doit être entre 0,1-1 MPa.

L'appareil ne doit pas être installé de façon à empêcher l'ouverture complète de la porte (p. ex. derrière une porte verrouillable, une porte

couissante, ou une porte articulée sur le côté opposé de celle de la porte de l'appareil).

ALIMENTATION ÉLECTRIQUE

Assurez-vous que la tension spécifiée sur l'étiquette signalétique correspond à celle de votre résidence.

Pour que l'installation soit conforme à la réglementation en vigueur en matière de sécurité, un interrupteur omnipolaire avec un intervalle de contact minimum de 3 mm est requis.

La mise à la terre de l'appareil est obligatoire.

Pour les appareils dotés d'une fiche, si la fiche n'est pas adaptée à votre prise, contactez un technicien qualifié.

N'utilisez pas de rallonge, de prise multiple, ou d'adaptateur. Ne branchez pas l'appareil à une prise qui peut être actionnée par une commande à distance.

Le câble d'alimentation doit être suffisamment long pour permettre le branchement de l'appareil, une fois installé, à l'alimentation principale.

Ne tirez pas sur le câble d'alimentation.

Si le câble électrique est endommagé, il doit être remplacé par un câble identique. Le câble électrique ne doit être remplacé que par un technicien qualifié conformément aux directives du fabricant et aux normes de sécurité en vigueur. Contactez un centre de service agréé.

N'utilisez pas cet appareil si le câble d'alimentation ou la prise de courant sont endommagés, si l'appareil ne fonctionne pas correctement, ou s'il a été échappé ou endommagé. Ne plongez jamais le câble d'alimentation ou la prise dans l'eau. Gardez le câble loin des surfaces chaudes.

Une fois l'installation terminée, l'utilisateur ne doit plus pouvoir accéder aux composantes électriques.

Ne touchez pas l'appareil si

vous êtes mouillé, et ne l'actionnez pas pieds nus.

BRANCHEMENT ÉLECTRIQUE POUR LA GRANDE-BRETAGNE ET L'IRLANDE UNIQUEMENT

Remplacement du fusible

Si le câble d'alimentation de cet appareil est équipé d'une fiche BS 1363A 13 A dont le fusible a sauté, remplacez ce dernier par un fusible de type A.S.T.A. agréé conforme à la norme BS 1362 et procédez comme suit :

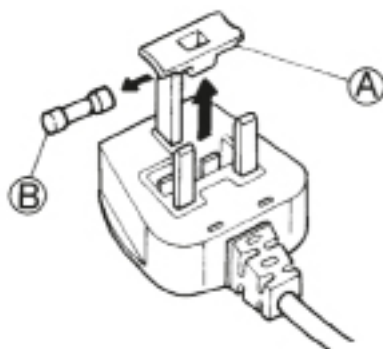

1. Enlevez le couvercle de fusible (A) et le fusible (B).
2. Placez le fusible de remplacement 13A à l'intérieur du couvercle.
3. Insérez les deux dans la prise.

Important :

Le couvercle doit être replacé après avoir remplacé le fusible ; en cas de perte, n'utilisez la fiche qu'après avoir remplacé le couvercle manquant. Le code de couleur ou les mots en relief inscrits en couleur à la base de la fiche permettent d'identifier le couvercle adapté pour votre appareil. Vous pouvez vous procurer des couvercles de fusible chez le marchand d'équipement électrique le plus proche.

Pour la République d'Irlande uniquement

Généralement, les informations fournies pour la Grande-Bretagne s'appliquent, mais un troisième type de fiche et de prise est également utilisé ; à 2 broches avec mise à la terre latérale.

Prise de courant / fiche (valable pour les deux pays)

Si la fiche de l'appareil ne correspond pas à votre prise de courant, veuillez contacter le Service après-vente pour la marche à suivre. N'essayez pas de changer la prise vous-même, cette procédure doit être confiée à un technicien qualifié conformément aux directives du fabricant et aux normes de sécurité en vigueur.

BONNE UTILISATION

Ne dépassez pas la charge maximale autorisée. Vérifiez la charge maximale autorisée dans le tableau des programmes.

Fermez le robinet lorsque que vous n'utilisez pas la laveuse/sécheuse.

N'utilisez pas de solvants (par exemple térébenthine, benzène), de détergents contenant des solvants, de la poudre à récurer, de détergents pour vitre ou tout usage, ou de liquides inflammables ; ne lavez pas des tissus imbibés de solvant ou de liquides inflammables dans la laveuse/sécheuse.

Ne pas trop sécher la lessive.

Utilisez les assouplissants et autres produits similaires en vous conformant aux instructions figurant sur l'emballage.

Ne pas sécher de la lessive qui n'a pas été lavée.

NETTOYAGE ET ENTRETIEN

L'appareil doit être débranché avant d'effectuer une quelconque opération de nettoyage ou d'entretien.

N'utilisez jamais d'appareil de nettoyage à vapeur.

PROTECTION DE L'ENVIRONNEMENT

ÉLIMINATION DES MATÉRIAUX D'EMBALLAGE

Les matériaux d'emballage sont entièrement recyclables comme l'indique le symbole de recyclage (*). Les différentes parties de l'emballage doivent donc être jetées de manière responsable, et en totale conformité avec les réglementations des autorités locales régissant la mise au rebut des déchets.



MISE AU REBUT DES APPAREILS ÉLECTROMÉNAGERS

Lors de la mise au rebut de l'appareil, rendez-le inutilisable en coupant le câble d'alimentation et en enlevant les portes et les étagères (le cas échéant) de sorte que les enfants ne puissent pas facilement grimper à l'intérieur et s'y retrouver piégés. Cet appareil est fabriqué avec des matériaux recyclables (*) ou pouvant être réutilisés. Mettez-le au rebut en vous conformant aux réglementations locales en matière d'élimination des déchets.



Pour plus d'information sur le traitement et le recyclage des appareils électroménagers, contactez le service municipal compétent, le service de collecte des déchets ménagers ou le magasin où vous avez acheté l'appareil.

Cet appareil est certifié conforme à la Directive européenne 2012/19/UE relative aux déchets d'équipements électriques et électroniques (DEEE).

En s'assurant que l'appareil est mis au rebut correctement, vous pouvez aider à éviter d'éventuelles conséquences négatives sur l'environnement et la santé humaine, qui pourraient autrement être provoquées par une mise au rebut inappropriée du présent appareil.



Ce symbole (*) sur le produit ou sur la documentation jointe  indique qu'il ne doit pas être traité comme un déchet domestique, mais doit être remis à un centre de collecte spécialisé pour le recyclage des appareils électriques et électroniques.

CONSEILS RELATIFS À L'ÉCONOMIE D'ÉNERGIE

Séchez toujours une pleine charge, en fonction du type de textiles et du programme/temps de séchage. Pour plus d'informations, consultez le tableau des programmes.

Utilisez toujours la vitesse d'essorage maximale autorisée de l'appareil ; un essorage mécanique consomme moins d'énergie. Vous gagnerez du temps et économiserez de l'énergie lors du cycle de séchage.

Sélectionnez toujours un programme ou un temps de séchage adapté à la charge afin d'obtenir les résultats de séchage requis.

Sélectionnez l'option de séchage délicat uniquement pour les petites charges.

Par exemple, lorsque vous séchez des vêtements en coton, séchez les vêtements à repasser avec ceux qui n'ont pas besoin d'être repasser. Commencez en réglant le programme ou le temps de séchage pour les vêtements à repasser ; à la fin du cycle, enlevez la lessive à repasser, séchez ensuite le reste de la lessive en réglant le programme pour les vêtements qui n'ont pas besoin d'être repassés.

DÉCLARATION DE CONFORMITÉ

Cet appareil a été conçu,
construit et mis sur le marché
conformément aux normes de
sécurité prévues dans les
directives européennes
suivantes :

-Directive « Basse tension »
2006/95/CE

-Directive sur la compatibilité
électromagnétique
2004/108/CE.

DESCRIPTION DU PRODUIT

APPAREIL

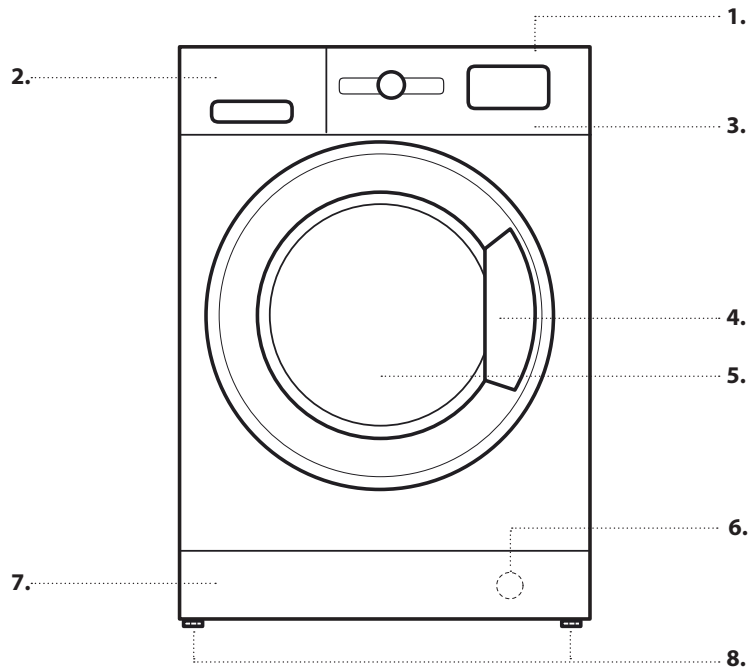

1. Dernier
2. Distributeur de détergent
3. Panneau de commande
4. Poignée du couvercle
5. Porte
6. Filtre à eau - derrière le panneau de seuil de porte
7. Enlevez le panneau de seuil de porte
8. Supports réglables (2)

PANNEAU DE COMMANDE

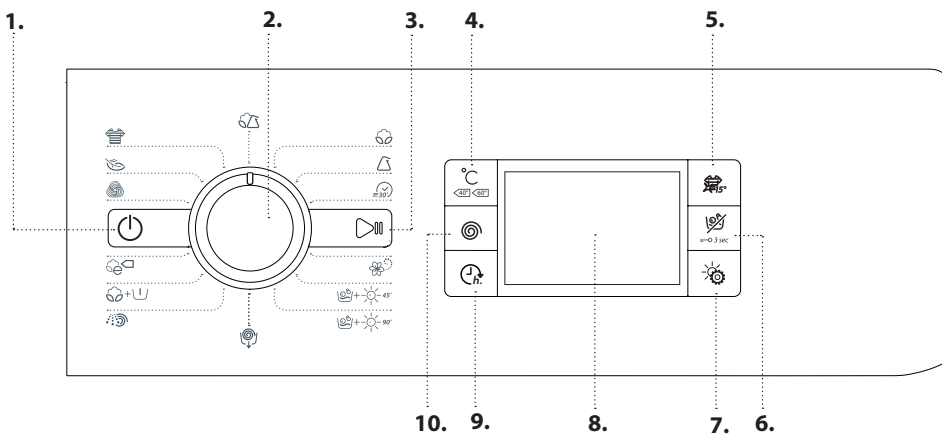

1. Touche Marche/Arrêt
2. Sélecteur de programme
3. Touche Marche / Pause
4. Touche de réglage de la température
5. Touche Colours 15°
6. Touche Séchage seul/ Verrouillage des touches
7. Touche Paramètre de séchage
8. Écran
9. Touche Départ différé
10. Touche Vitesse essorage

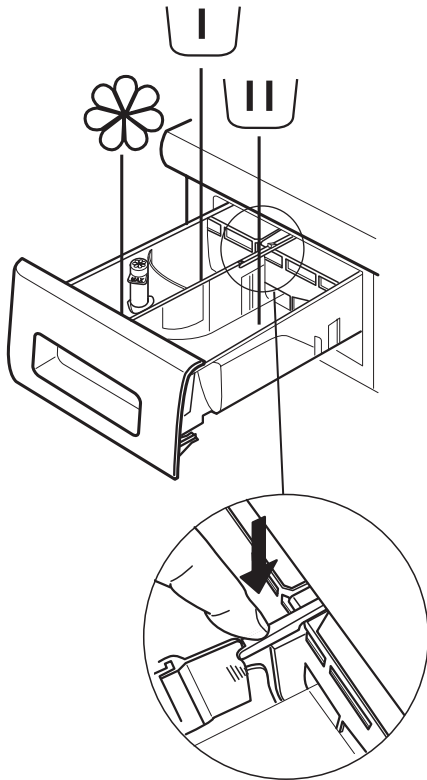

Compartment de prélavage

- Détergent pour le prélavage



Compartment de lavage principal

- Détergent pour le lavage principal
- Détachant
- Assouplissant



Compartment adoucissant

- Assouplissant
- Amidon liquide

Versez l'assouplissant ou l'amidon dans le compartiment sans dépasser le niveau « max ».

Bouton déclencheur

(appuyez pour enlever le bac pour le nettoyer).

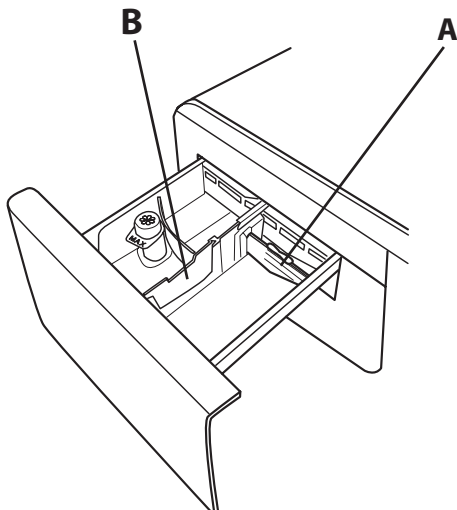

De préférence, utilisez le séparateur **A** lorsque que vous lavez avec un détergent liquide, pour être certain d'utiliser la bonne quantité de détergent (le séparateur est inclus dans le sac contenant les directives).

Insérez le séparateur dans la fente **B** lorsque vous utilisez du détergent en poudre.

SPÉCIFICATIONS TECHNIQUES POUR BRANCHEMENT DE L'EAU

ARRIVÉE D'EAU	Froide
ROBINET	Raccord fileté pour tuyaux flexibles de 3/4"
PRESSION MINIMALE D'ARRIVÉE D'EAU	100 kPa (1 bar)
PRESSION MAXIMALE D'ARRIVÉE D'EAU	1000 kPa (10 bars)

PORTE

Pour ouvrir la porte, tirez sur la poignée.

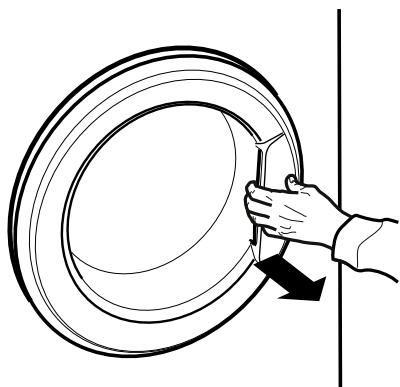

Pour fermer la porte, poussez sur la poignée jusqu'à ce qu'elle s'enclenche.

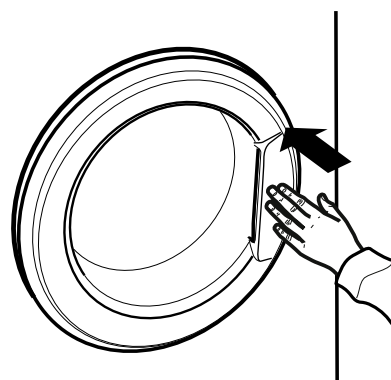

COMMENT UTILISER L'APPAREIL

PREMIÈRE UTILISATION

Enlevez tout débris de fabrication :

- Sélectionnez le programme  avec la température réglée à 90 °C.
- Versez une petite quantité de détergent en poudre dans le compartiment de lavage principal du distributeur de détergent (au maximum 1/3 de la quantité de détergent recommandée par le fabricant pour le linge légèrement sale).
- Démarrez le programme **sans linge dans le lave-linge - sècheuse** (tambour vide).



UTILISATION QUOTIDIENNE

PRÉPARER LA LESSIVE

1. VIDEZ LES POCHEES

- La monnaie, les épingles, etc. peuvent endommager votre linge et les pièces de la laveuse/sècheuse.
- Les mouchoirs en papier vont se déchirer lors du cycle de lavage et les petits morceaux devront être enlevés à la main après le lavage.



2. FERMEZ LES FERMETURES ÉCLAIRS, LES BOUTONS, ET LES CROCHETS. ATTACHEZ TOUS LES RUBANS ET LES CEINTURES.

- Insérez les petits articles (p. ex. bas en nylon, ceintures, etc.) et le linge avec agrafes (p. ex. soutiens-gorge) dans un sac à linge ou dans une taie d'oreiller avec fermeture éclair. Retirez tous les crochets de rideaux ou placez les rideaux avec leurs crochets dans un sac à linge.



3. TYPE DE TISSU / SYMBOLE SUR L'ÉTIQUETTE DE LAVAGE

Coton, tissus mélangés, synthétiques, lainages, vêtements à laver à la main.

- Couleur
séparez les vêtements blancs et les vêtements de couleur. Lavez séparément le linge de couleur neuf.
- Taille
Lavez les articles de taille différente en même temps pour améliorer l'efficacité du lavage et la distribution du poids à l'intérieur du tambour.
- Délicats
Lavez les articles délicats séparément ; ces vêtements demandent une manipulation particulière.

COMMENT UTILISER LA LAVEUSE/SÉCHEUSE

1. CHARGER LA LESSIVE.

- Préparez votre linge selon les recommandations figurant à la section « TRUCS ET ASTUCES ». - Ouvrez la porte et placez la lessive sans excéder la capacité de charge maximale indiquée dans la section intitulée « Programmes et Options ».



- Fermez la porte, poussez jusqu'à ce que vous entendiez le verrou s'enclencher, et assurez-vous que le linge n'est pas pris entre la porte et le joint de caoutchouc.





2. OUVREZ LE ROBINET D'EAU.

Assurez-vous que la laveuse est bien branché à la conduite d'eau principale. Ouvrez le robinet d'eau.



3. DÉMARRER LA LAVEUSE/SÉCHEUSE.

Appuyez la touche  ; le voyant  clignotera lentement.



4. SÉLECTIONNEZ LE PROGRAMME ET PERSONNALISEZ LE CYCLE.

Cet appareil permet d'accomplir les fonctions suivantes :

- Lavage seulement
- Lavage et séchage
- Séchage seulement

Lavage seulement

Sélectionnez le programme désiré en utilisant le sélecteur de PROGRAMME. La durée du programme est affichée sur l'écran. Le lave-linge/sécheuse affiche automatiquement la température maximum et les vitesses d'essorage disponibles pour le programme sélectionné. Au besoin, ajustez la température et/ou la vitesse d'essorage en utilisant les touches correspondantes.

- Appuyez sur la touche  pour abaisser progressivement le réglage de la température jusqu'à ce que le lavage à l'eau froide s'affiche (« - - » sur l'écran).
- Appuyez sur la touche  pour diminuer progressivement la vitesse d'essorage jusqu'à ce que le cycle d'essorage soit éteint (« 0 » s'affiche sur l'écran).
- Appuyez de nouveau sur la touche pour régler les valeurs les plus élevées. Sélectionnez les options nécessaires (au besoin).
- Appuyez sur la touche  pour sélectionner l'option ; le voyant associé à la touche s'illumine.
- Appuyez de nouveau sur la touche pour annuler l'option ; le voyant s'éteint.

! Si l'option sélectionnée n'est pas compatible avec le programme choisi, une tonalité d'avertissement se fait entendre et le voyant clignote trois fois. L'option n'est pas sélectionnée.

Lavage et séchage

Si vous désirez laver et sécher une charge de linge sans interrompre les cycles de lavage et de séchage, vous devez vous assurer que la charge à laver est dans les limites de séchage permises pour le programme sélectionné (voir « Charge de séchage max. » dans le chapitre intitulé « Programmes et options »).

1. Suivez les directives indiquées au paragraphe « Lavage seulement » pour sélectionner et, au besoin, personnaliser le programme désiré.
2. Sélectionnez le mode de séchage désiré en appuyant sur la touche . Deux modes de séchage sont disponibles : automatique ou minuterie.

- Séchage automatique avec niveaux qui peuvent être sélectionnés :

En mode séchage automatique, le lave-linge/sécheuse sèche le linge jusqu'à ce que le degré de séchage soit atteint. Aussitôt que la touche  est appuyée, la laveuse/sécheuse sélectionne automatiquement le niveau de séchage maximum compatible avec le programme sélectionné. Appuyez sur la touche de nouveau pour réduire le niveau de séchage.



Les niveaux suivants sont disponibles :

Garde-robe  : le linge est complètement sec et est prêt à être rangé dans la garde-robe sans être repassé.

Cintre  : le linge est légèrement humide pour qu'il ne se froisse pas. Les vêtements doivent être suspendus pour finir de sécher à l'air.

Repassage  : les vêtements sont laissés assez humide pour faciliter le repassage.

- Mode séchage par minuterie :

Si vous désirez déterminer la durée du cycle de séchage, appuyez sur la touche  à plusieurs reprises. Après le défilement de tous les niveaux de séchage automatique, continuez d'appuyer sur la touche  jusqu'à l'affichage du temps désiré. Vous pouvez choisir des valeurs entre 210 et 30 minutes.

Si vous désirez laver et sécher une charge de linge qui dépasse la charge de séchage maximum (voir « Charge de séchage max. » dans le chapitre intitulé « Programmes et options »), vous devrez enlever une certaine quantité de vêtements à la fin du cycle de lavage avant de continuer avec le séchage. Procédez de la manière suivante :

1. Suivez les directives indiquées au paragraphe « Lavage seulement » pour sélectionner et, au besoin, personnaliser le programme désiré.
2. Ne pas sélectionner le cycle de séchage.
3. Une fois que le cycle de lavage est terminé, ouvrez la porte et enlevez quelques morceaux de linge pour réduire la charge. Suivez maintenant les directives pour « Séchage seulement ».

REMARQUE : toujours permettre une période de refroidissement avant d'ouvrir la porte.

Lorsque vous utilisez les cycles pré-réglés et -45° et -90°, il n'est pas nécessaire de sélectionner et démarrer le cycle de séchage.

Séchage seulement

Cette fonction est utilisée simplement pour sécher une charge de linge mouillée, précédemment lavée dans le lave-linge/sécheuse ou à la main.

1. Sélectionnez un programme qui est compatible avec le type de vêtements à sécher (p. ex. sélectionnez Coton si vous désirez sécher une charge de vêtements de coton humide).
2. Appuyez la touche pour démarrer un cycle de séchage seulement, sans effectuer un cycle de lavage.
3. Sélectionnez le mode de séchage désiré en appuyant sur la touche . Deux modes de séchage sont disponibles : automatique ou minuterie.

- *Séchage automatique avec niveaux qui peuvent être sélectionnés :*

En mode séchage automatique, le lave-linge/sécheuse sèche le linge jusqu'à ce que le degré de séchage soit atteint. Aussitôt que la touche est appuyée, la laveuse/sécheuse sélectionne automatiquement le niveau de séchage maximum compatible avec le programme sélectionné. Appuyez sur la touche de nouveau pour réduire le niveau de séchage.

Les niveaux suivants sont disponibles :

Garde-robe : le linge est complètement sec et est prêt à être rangé dans la garde-robe sans être repassé.

Cintre : le linge est légèrement humide pour qu'il ne se froisse pas. Les vêtements doivent être suspendus pour finir de sécher à l'air.

Repassage : les vêtements sont laissés assez humide pour faciliter le repassage.

- *Mode séchage par minuterie :*

Si vous désirez déterminer la durée du cycle de séchage, appuyez sur la touche à plusieurs reprises. Après le défilement de tous les niveaux de séchage automatique, continuez d'appuyer sur la touche jusqu'à l'affichage du temps désiré. Vous pouvez choisir des valeurs entre 210 et 30 minutes.

REMARQUE : toujours permettre une période de refroidissement avant d'ouvrir la porte.

5. UTILISER LA BONNE QUANTITÉ DE DÉTERGENT.

Enlevez le distributeur et versez le détergent dans le bac prévu à cet effet, comme illustré à la section intitulée « Distributeur de détergent ». Seulement si vous désirez effectuer un programme de lavage ou lavage et séchage.

6. DIFFÉRER LE DÉMARRAGE D'UN PROGRAMME.

Si vous désirez retarder le début du programme, reportez-vous à la section intitulée « Programmes et Options ».

7. DÉMARRER UN PROGRAMME.

Appuyez sur la touche MARCHE/PAUSE. Le voyant correspondant s'illumine, la porte se verrouille, et le symbole porte ouverte s'éteint. Pour changer un programme lorsque le cycle est en cours, placez la laveuse/sécheuse sur pause en appuyant sur la touche MARCHE/PAUSE (le voyant MARCHE/PAUSE clignote lentement de couleur orange) ; ensuite, sélectionnez le cycle désiré et appuyez de nouveau sur la touche MARCHE/PAUSE. Pour ouvrir la porte lorsque le cycle est en cours, appuyez sur la touche MARCHE/PAUSE ; si le symbole s'illumine, la porte peut être ouverte. Appuyez de nouveau sur la touche MARCHE/PAUSE pour reprendre le programme à l'endroit où il y a été interrompu.

8. ANNULER UN PROGRAMME EN COURS (AU BESOIN)

Appuyez sur la touche jusqu'à ce que la laveuse/sécheuse s'arrête.

Si le niveau d'eau et la température sont assez bas, la porte se déverrouille et peut être ouverte.

La porte demeure verrouillée s'il reste de l'eau dans le tambour. Pour déverrouiller la porte, démarrez le lave-linge/sécheuse, sélectionnez le programme et éteignez la fonction d'essorage en réglant la vitesse d'essorage à 0. L'eau se vide et la porte se déverrouille à la fin du programme.

9. ARRÊTER LA LAVEUSE/SÉCHEUSE À LA FIN DU PROGRAMME.











À la fin du cycle, le mot « END » apparaît sur l'écran. La porte peut seulement être ouverte lorsque le symbole s'illumine. Assurez-vous que le symbole porte déverrouillée est illuminée ; ouvrez ensuite la porte et sortez le linge.













Appuyez sur pour éteindre le lave-linge/sécheuse. Pour économiser de l'énergie, si le lave-linge/sécheuse n'est pas éteint manuellement avec la touche , il s'éteint automatiquement environ 30 minutes après la fin du programme.





Laissez la porte entrouverte pour laisser l'intérieur de la laveuse/sécheuse sécher.

PROGRAMMES ET OPTIONS

Pour sélectionner le programme le plus approprié pour le type de lessive, reportez-vous aux directives sur l'étiquette de lavage du vêtement.



PROGRAMME		Genre de lavage et recommandations	Symboles de lavage	Réglages
COTON		pour laver les serviettes, sous-vêtements, linges de lit et de table, etc. en coton et lin résistants, sales à très sales.		CHARGE DE LAVAGE MAX. max CHARGE DE SÉCHAGE MAX. 6 kg TEMPÉRATURE Froide - 90°C VITESSE D'ESSORAGE MAX. max OPTIONS DISPONIBLES Départ différé, Colours 15°, Séchage seul
SYNTHÉTIQUES		pour laver les vêtements sales en fibres synthétiques (comme le polyester, polyacrylique, viscose, etc.) ou un mélange de coton et fibres synthétiques.		CHARGE DE LAVAGE MAX. 4,5 kg CHARGE DE SÉCHAGE MAX. 4 kg TEMPÉRATURE Froide - 60°C VITESSE D'ESSORAGE MAX. 1000 OPTIONS DISPONIBLES Départ différé, Colours 15°, Séchage seul
RAPIDE 30'		pour laver rapidement les vêtements légèrement sales : ce cycle dure seulement 30 minutes, économisant temps et énergie. Charge maximum 3,5 Kg.	 	CHARGE DE LAVAGE MAX. 3,5 kg CHARGE DE SÉCHAGE MAX. - TEMPÉRATURE Froide - 30°C VITESSE D'ESSORAGE MAX. 800 OPTIONS DISPONIBLES Départ différé, Colours 15°
RAFRAÎCHIR		pour rafraîchir les vêtements, neutraliser les odeurs déplaisantes, et détendre la fibre en relâchant de la vapeur dans le tambour. Les vêtements seront humides à la fin du cycle.		CHARGE DE LAVAGE MAX. 2 kg CHARGE DE SÉCHAGE MAX. - TEMPÉRATURE - VITESSE D'ESSORAGE MAX. - OPTIONS DISPONIBLES Départ différé
LAVAGE & SÉCHAGE 45'		pour laver et sécher rapidement les vêtements en coton et fibres synthétiques légèrement sales. Ce cycle lave et sèche une charge de linge d'un maximum de 1 Kg en seulement 45 minutes.		CHARGE DE LAVAGE MAX. 1 kg CHARGE DE SÉCHAGE MAX. 1 kg TEMPÉRATURE 30°C VITESSE D'ESSORAGE MAX. max OPTIONS DISPONIBLES Départ différé
LAVAGE & SÉCHAGE 90'		pour laver et sécher rapidement les vêtements en coton et fibres synthétiques. Ce cycle lave et sèche une charge de linge d'un maximum de 2 Kg en seulement 90 minutes.		CHARGE DE LAVAGE MAX. 2 kg CHARGE DE SÉCHAGE MAX. 2 kg TEMPÉRATURE 30°C VITESSE D'ESSORAGE MAX. 1200 OPTIONS DISPONIBLES Départ différé

PROGRAMME		Genre de lavage et recommandations	Symboles de lavage	Réglages
ESSORAGE & VIDANGE		essore la charge de linge pour ensuite vider l'eau. Pour les vêtements résistants.		CHARGE DE LAVAGE MAX. max CHARGE DE SÉCHAGE MAX. 6 kg TEMPÉRATURE - VITESSE D'ESSORAGE MAX. max OPTIONS DISPONIBLES Départ différé, Séchage seul
RINÇAGE & ESSORAGE		rince et essore ensuite. Pour vêtements résistants.		CHARGE DE LAVAGE MAX. max CHARGE DE SÉCHAGE MAX. 6 kg TEMPÉRATURE - VITESSE D'ESSORAGE MAX. max OPTIONS DISPONIBLES Départ différé, Séchage seul
COTON 90°C+P		pour laver les serviettes, sous-vêtements, linges de lit et de table, etc., en coton et lin résistants, très sales. Utilisez seulement du détergent en poudre dans le " Compartiment de lavage principal ".		CHARGE DE LAVAGE MAX. max CHARGE DE SÉCHAGE MAX. 6 kg TEMPÉRATURE Froide - 90°C VITESSE D'ESSORAGE MAX. max OPTIONS DISPONIBLES Départ différé, Colours 15°, Séchage seul
COTON  (1-2) 		pour laver les vêtements de coton sales. À 60°C, c'est le programme standard pour le coton, et le plus efficace en terme de consommation d'eau et d'énergie.		CHARGE DE LAVAGE MAX. max CHARGE DE SÉCHAGE MAX. 6 kg TEMPÉRATURE Froide - 60°C VITESSE D'ESSORAGE MAX. max OPTIONS DISPONIBLES Départ différé, Séchage seul
LAINES 		LAINES - Woolmark Apparel Care - Green: le cycle de lavage « Laine » de ce lave-linge/sécheuse a été approuvé par la société Woolmark Company pour le lavage d'articles en laine classés comme « lavables à la main », à condition que le lavage soit effectué conformément aux instructions indiquées sur l'étiquette du vêtement et aux indications fournies par le fabricant de ce lavante-séchant. (M1318)		CHARGE DE LAVAGE MAX. 2 kg CHARGE DE SÉCHAGE MAX. 2 kg TEMPÉRATURE Froide - 40°C VITESSE D'ESSORAGE MAX. 800 OPTIONS DISPONIBLES Départ différé, Colours 15°, Séchage seul
DÉLICATS		pour laver les vêtements délicats. De préférence, tournez les vêtements à l'envers avant de les laver.		CHARGE DE LAVAGE MAX. 1 kg CHARGE DE SÉCHAGE MAX. 1 kg TEMPÉRATURE Froide - 30°C VITESSE D'ESSORAGE MAX. - OPTIONS DISPONIBLES Départ différé, Colours 15°, Séchage seul

PROGRAMME		Genre de lavage et recommandations	Symboles de lavage	Réglages
COULEURS		pour laver les vêtements de couleur en coton. Ce programme est optimisé pour garder les couleurs brillantes, même après plusieurs lavages.		CHARGE DE LAVAGE MAX. max CHARGE DE SÉCHAGE MAX. 6 kg TEMPÉRATURE Froide - 40°C VITESSE D'ESSORAGE MAX. max OPTIONS DISPONIBLES Départ différé, Colours 15°, Séchage seul
MIXTE		pour laver les vêtements en coton, lin, fibres synthétiques, et fibres mixtes résistants, sales à légèrement sales.	 	CHARGE DE LAVAGE MAX. 4,5 kg CHARGE DE SÉCHAGE MAX. 4,5 kg TEMPÉRATURE Froide - 40°C VITESSE D'ESSORAGE MAX. 1000 OPTIONS DISPONIBLES Départ différé, Colours 15°, Séchage seul

1) Programme de vérification confirme à la norme EN 50229 (Lavage): sélectionnez le  programme avec une température de 60°C.

2) Programme coton prolongé: réglez le  programme avec une température de 40°C.

Programme de vérification confirme à la norme EN 50229 (Séchage): pour le séchage de la charge de linge réduite (2kg), sélectionner le niveau de séchage , le linge doit comprendre: 2 draps et 1 taie d'oreiller et 1 serviette de toilette; pour le séchage de la charge de linge restante, sélectionner le niveau de séchage .

OPTIONS

! Si l'option sélectionnée n'est pas compatible avec le programme choisi, une tonalité d'avertissement se fait entendre et le voyant clignote trois fois. L'option n'est pas sélectionnée.



COULEURS 15°

Cette option aide à protéger les couleurs en lavant à l'eau froide (15°C). Cette option utilise moins d'énergie pour réchauffer l'eau et donne de bons résultats.

Adéquat pour les vêtements légèrement sales qui ne sont pas tachés, selon le programme préalablement sélectionné.

Remarque: sélectionner cette option avec le programme  permet d'obtenir des résultats comparables au cycle à 40°C à juste 15°C.



DÉPART DIFFÉRÉ

Pour démarrer le programme sélectionné plus tard, appuyez sur la touche pour régler le délai désiré. Le symbole  s'illumine sur l'écran lorsque la fonction est activée. Pour annuler le départ différé, appuyez de nouveau sur la touche jusqu'à ce que la valeur " 0 " soit affichée sur l'écran.

FONCTIONS

MARCHE/ARRÊT



Pour allumer la laveuse/sécheuse : appuyez sur cette touche jusqu'à ce que la touche MARCHE/PAUSE s'allume.

Pour annuler un programme en cours : Appuyez sur la touche  jusqu'à ce que la laveuse/sécheuse s'arrête.

Pour éteindre la laveuse/sécheuse à la fin du programme : appuyez sur la touche  jusqu'à ce que le voyant s'éteigne.

CADRAN DE RÉGLAGE

- Permet la sélection des programmes
- Tournez le cadran pour faire une sélection

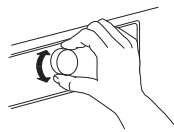





MARCHE/PAUSE



- Pour démarrer le programme après avoir sélectionné les réglages
- Pour interrompre un programme en cours
- Pour reprendre un programme qui a été interrompu

VERROUILLAGE DES TOUCHES



- pour **verrouiller** le panneau de commande, appuyez sur la touche  environ 3 secondes. Le symbole  s'allume sur l'écran pour indiquer que le panneau de commande est verrouillé (la seule exception est la touche ). Ceci prévient tout changement non intentionnel des programmes, surtout avec des enfants près de l'appareil.
- Si quelqu'un essaie d'utiliser le panneau de commande, le symbole  clignote sur l'écran.
- Pour **déverrouiller** le panneau de commande, appuyez sur la touche  environ 3 secondes.

TRUCS ET ASTUCES

RÈGLES POUR SÉPARER LA LESSIVE

- Type de tissu / indications sur l'étiquette (coton, fibres mixtes, synthétiques, laine, articles à laver à la main)
- Couleur (séparez les articles de couleur et le blanc, lavez séparément les articles de couleur neufs)
- Taille (lavez les articles de taille différente ensemble pour améliorer l'efficacité du lavage et la distribution à l'intérieur du tambour)
- Délicats (placez les petits articles – comme les bas de nylon – et les vêtements avec des fermetures – comme les soutiens-gorges – dans un sac à lessive ou dans une taie d'oreiller avec une fermeture éclair).





VIDEZ LES POCHE

- Les objets comme la monnaie ou les épingles de sûreté peuvent endommager la lessive et le tambour de la laveuse/sécheuse.

SYMBOLES DE LAVAGE

SUR LES ÉTIQUETTES DE VÊTEMENT

La valeur indiquée dans le symbole de la cuve est la température maximum possible pour laver le vêtement.

-  Mouvement mécanique normal
-  Action mécanique réduite
-  Action mécanique très réduite
-  Lavage à la main uniquement
-  Ne pas laver

NETTOYEZ LE FILTRE À EAU RÉGULIÈREMENT

- Ceci est nécessaire pour empêcher le filtre de se bloquer, ce qui pourrait entraver la vidange de l'eau.

ÉCONOMISEZ DE L'ÉNERGIE ET PROTÉGEZ L'ENVIRONNEMENT

- Restez dans les limites de charge indiquées dans le tableau des programmes optimisera la consommation d'énergie, d'eau, et de détergent, et réduira le temps de lavage.
- Ne dépassez pas la quantité de détergent recommandée par le fabricant du détergent.
- Économisez de l'énergie en utilisant un programme de lavage à 60 °C au lieu d'un programme à 90 °C, ou en utilisant un programme de lavage à 40 °C au lieu de 60 °C. Nous recommandons d'utiliser le programme  60 °C pour les vêtements de coton ; il est plus long, mais utilise moins d'énergie.
- Pour économiser de l'énergie et du temps lors du lavage et le séchage, sélectionnez la plus haute vitesse d'essorage disponible pour le programme pour réduire la quantité d'eau dans les vêtements à la fin du cycle de lavage.

CONSEILS RELATIFS À L'ÉCONOMIE D'ÉNERGIE

- Restez dans les limites de charge indiquées dans le tableau des programmes optimisera la consommation d'énergie, d'eau, et de détergent, et réduira le temps de lavage.
- Utilisez le programme « Prélavage » uniquement lorsque le linge est très sale.
- Frottez les tâches avec un détachant efficace, ou laissez les tâches séchées tremper dans l'eau avant le lavage pour réduire le besoin d'utiliser un programme de lavage à haute température.
- Pour économiser de l'énergie, utilisez le programme de lavage à 60°C plutôt que 95°C, ou utilisez le programme 40°C plutôt que le programme de 60°C. Pour le coton, le programme  à 60 °C est recommandé.
- Pour économiser du temps et de l'énergie, assurez-vous de sélectionner un essorage à haute vitesse pour réduire la quantité d'eau sur les vêtements avant d'utiliser la sècheuse.
- Utilisez l'option « Colours 15° » pour le linge de couleur légèrement sale ; cela va réduire la quantité d'énergie utilisée pour chauffer l'eau.

NETTOYAGE ET ENTRETIEN

⚠ AVERTISSEMENT

Assurez-vous d'éteindre la laveuse/sécheuse et de la débrancher de l'alimentation électrique avant de la nettoyer ou d'exécuter des opérations d'entretien.

Ne jamais utiliser des liquides inflammables pour nettoyer la laveuse/sécheuse.

NETTOYAGE DE L'EXTÉRIEUR DE LA LAVEUSE/SÉCHEUSE

Nettoyez les pièces extérieures de la laveuse/sécheuse avec un chiffon doux humide.



N'utilisez pas un détergent générique, détergent pour le verre, de la poudre abrasive, ou des produits de même type pour nettoyer le panneau de commande ; ils pourraient endommager les éléments imprimés.

VÉRIFICATION DU TUYAU D'ARRIVÉE D'EAU

Vérifiez régulièrement l'intégrité du tuyau d'arrivée d'eau. S'il est endommagé, contactez le Service après-vente ou un détaillant autorisé pour obtenir un tuyau de remplacement.

Selon le type de tuyau :

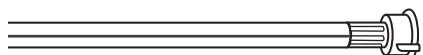
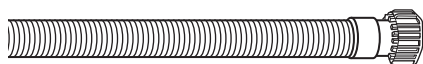

Si le tuyau d'arrivée d'eau comprend un couvercle transparent, vérifiez-le régulièrement pour vous assurer qu'il n'y a pas d'endroit où la couleur est plus prononcée. Dans ce cas, le tuyau peut fuir et pourrait devoir être remplacé.

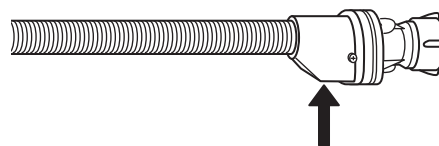
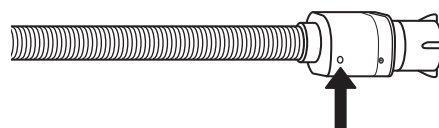

Pour les tuyaux de protection contre les inondations : vérifiez la fenêtre d'inspection de la soupape de sûreté (voir la flèche). Si elle est rouge, cela signifie que la fonction de protection contre les inondations a été activée ; dans ce cas, le tuyau doit être remplacé par un nouveau. Pour débrancher le tuyau, appuyez sur le bouton déclencheur (si disponible) et dévissez le tuyau.

NETTOYAGE DES FILTRES DANS LE TUYAU D'ARRIVÉE D'EAU

1. Fermez le robinet et dévissez le tuyau d'arrivée d'eau.

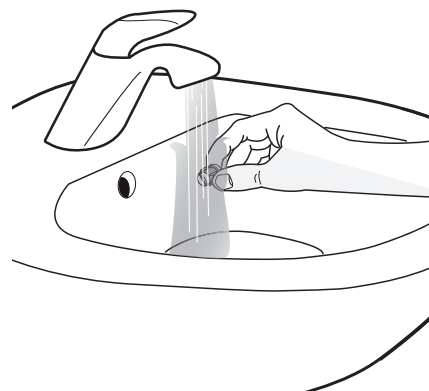
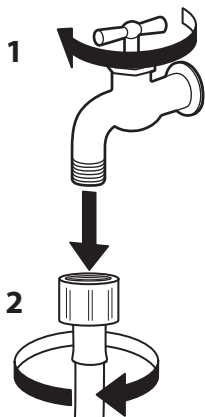

2. Nettoyez soigneusement le filtre à tamis à l'extrémité du tuyau en utilisant une brosse.

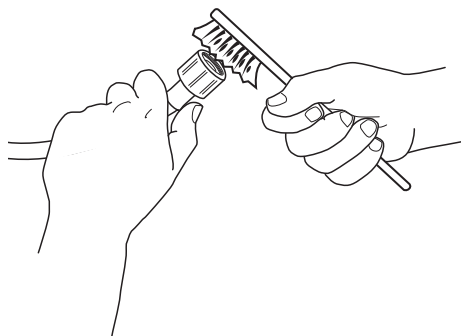

3. Ensuite, dévissez à la main le tuyau d'arrivée d'eau de l'arrière de la laveuse/sécheuse. En utilisant des pinces, enlevez le filtre à tamis de la soupape à l'arrière de la laveuse/sécheuse et nettoyez-le.

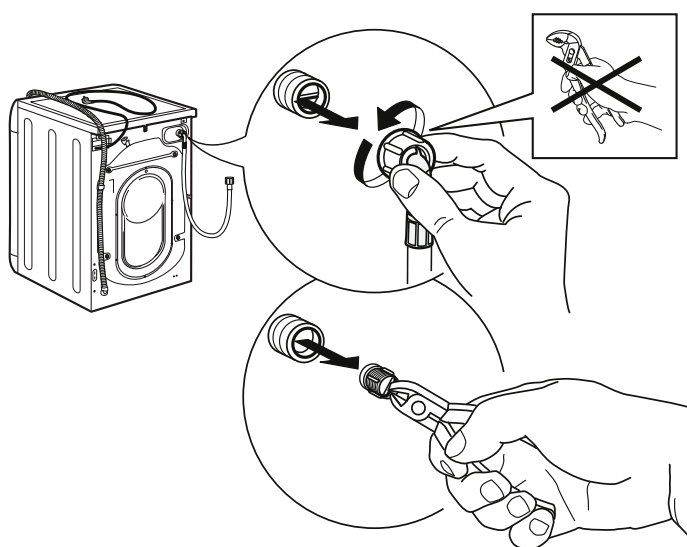

4. Remplacez le filtre à tamis. Rebranchez le tuyau d'arrivée d'eau au robinet et à la laveuse/sécheuse. N'utilisez pas d'outils pour brancher le tuyau d'arrivée d'eau. Ouvrez le robinet et assurez-vous que toutes les connexions sont bien serrées.

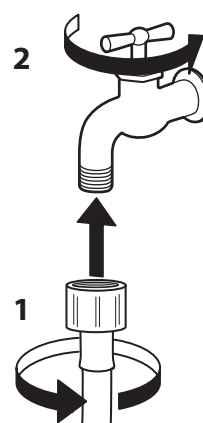
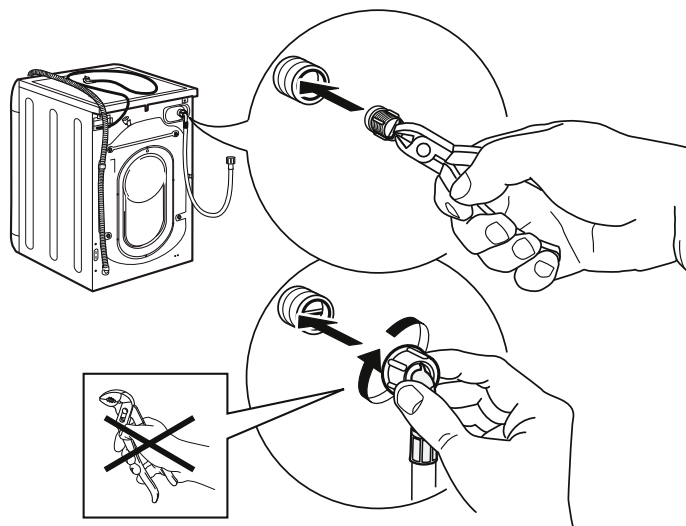

NETTOYAGE DU DISTRIBUTEUR DE DÉTERGENT

1. Enlevez le distributeur de détergent en appuyant sur le bouton déclencheur et, en même temps, tirez sur le distributeur.

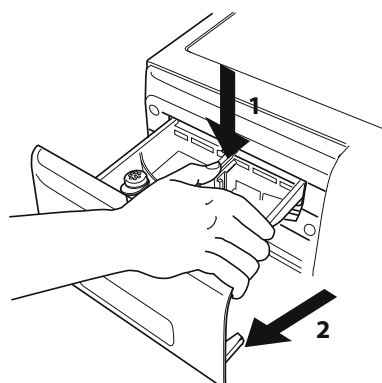

4. Séchez avec un chiffon doux.

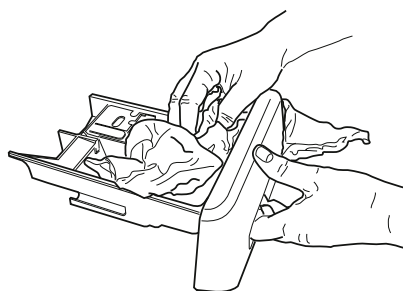

2. Enlevez la pièce détachable du compartiment pour l'assouplissant.

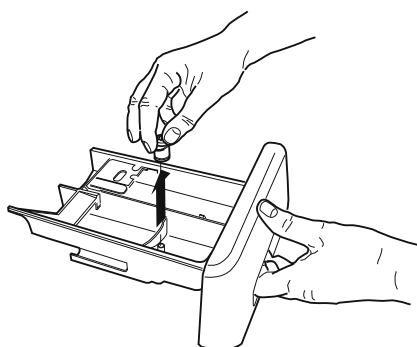

5. Replacez le distributeur de détergent et fermez-le.

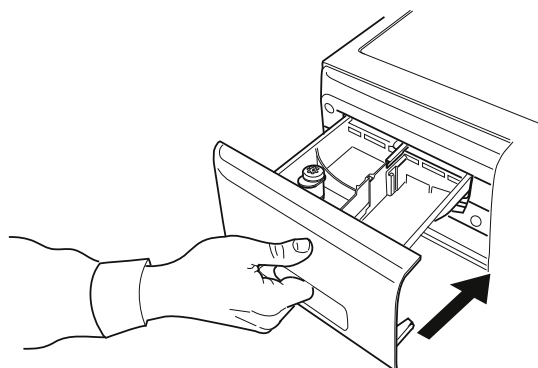

3. Lavez les composantes à l'eau courante, en prenant soin d'enlever tous les résidus de détergent et d'assouplissant.

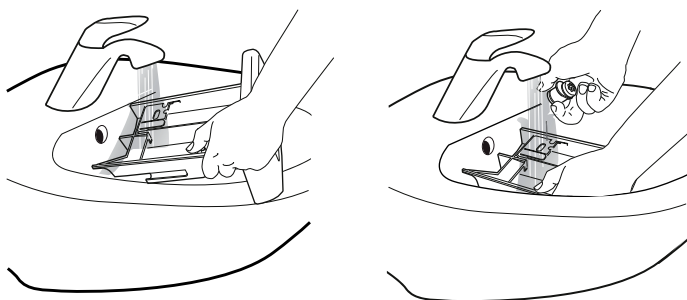

NETTOYER LE FILTRE À EAU / VIDANGE DE L'EAU RÉSIDUELLE

⚠ AVERTISSEMENT

Assurez-vous que la laveuse/sécheuse est éteinte et débranchez de l'alimentation électrique avant de nettoyer le filtre à eau ou vidanger les eaux usées. Si un programme de lavage à haute

température a été utilisé récemment, attendez que l'eau refroidisse avant de la vidanger.

Le filtre à eau doit être nettoyé régulièrement pour prévenir une accumulation d'eau à l'intérieur de l'appareil après les cycles de lavage à cause des obstructions du filtre.

1. Enlevez le panneau de seuil de porte : En utilisant un tournevis, effectuez l'action illustrée dans l'image suivante.

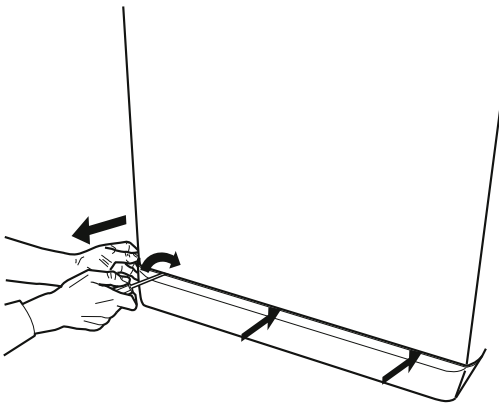

2. Contenant pour les eaux de vidange : Placez un contenant bas et large sous le filtre à eau pour recueillir les eaux usées.

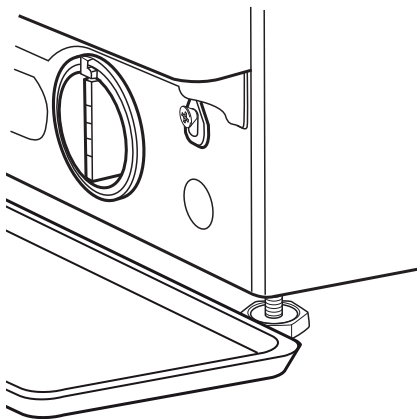

3. Vidanger l'eau : Tournez lentement le filtre dans le sens antihoraire jusqu'à ce que toute l'eau soit vidangée. Permet à l'eau de s'évacuer sans enlever le filtre. Lorsque le récipient est plein, fermez le filtre à eau en le tournant dans le sens horaire. Videz le récipient. Répétez cette procédure jusqu'à ce que toute l'eau soit vidangée.

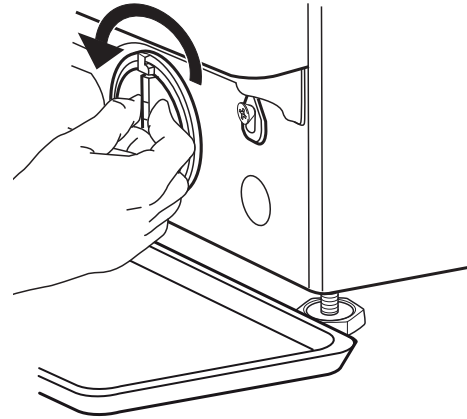

4. Enlevez le filtre : Placez un tissu de coton sous le filtre à eau pour absorber les petites quantités d'eau usée. Ensuite, enlevez le filtre à eau en le tournant dans le sens antihoraire.

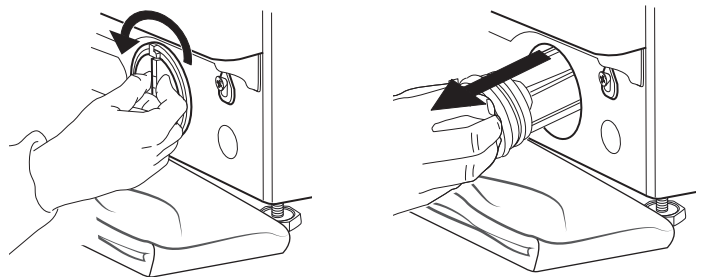

5. Nettoyez le filtre à eau : enlevez les résidus dans le filtre et nettoyez-le sous l'eau courante.

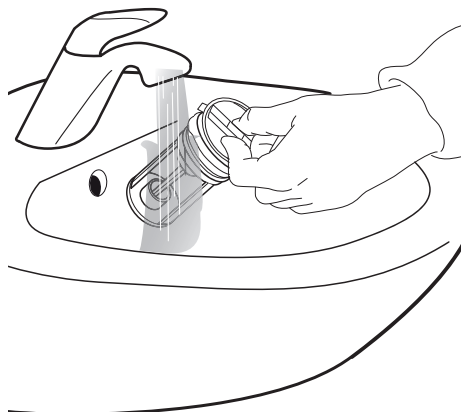

6. Insérez le filtre à eau et replacez le panneau de seuil de porte : Replacez le filtre à eau en le tournant dans le sens horaire. Tournez le plus possible ; la poignée du filtre devrait être en position verticale. Pour vérifier l'étanchéité du filtre, versez environ un litre d'eau dans le distributeur de détergent. Replacez le panneau de seuil de porte.

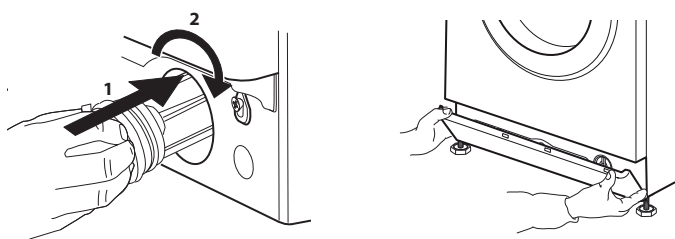

TRANSPORT ET MANUTENTION

AVERTISSEMENT

Ne déplacez pas la laveuse/sécheuse en la tenant par le haut.

- 1.** Débranchez la fiche électrique et fermez le robinet.
- 2.** Assurez-vous que la porte et le distributeur de détergent sont bien fermés.
- 3.** Débranchez le tuyau d'arrivée d'eau du robinet, débranchez ensuite le tuyau de vidange. Évacuez toute l'eau résiduelle des tuyaux et fixez-les de façon à ce qu'ils ne soient pas endommagés durant le transport.
- 4.** Remplacez les boulons de transport. Suivez les directives pour enlever les boulons de transport décrites dans les Consignes d'installation dans l'ordre inverse.
Important : toujours installer les boulons de transport avant de transporter la laveuse/sécheuse.

DÉPANNAGE

Il est possible que la laveuse/sécheuse ne fonctionne pas correctement. Avant de contacter le Service après-vente, il est conseillé de voir si le problème peut être résolu en utilisant la liste suivante.

Anomalies :

La laveuse/sécheuse ne s'allume pas.

Le cycle de lavage ne démarre pas.

La laveuse/sécheuse ne se vidange pas (le message « H2O » apparaît sur l'écran).

La laveuse/sécheuse se remplit d'eau et se vidange continuellement.

La laveuse/sécheuse ne se vidange pas ou ne s'essore pas.

La laveuse/sécheuse vibre excessivement lors du cycle d'essorage.

La laveuse/sécheuse fuit.

Le voyant pour « Colours 15° » et le bouton MARCHE/PAUSE clignote rapidement et l'écran affiche un code d'erreur (p. ex. : F-01, F-.).

Possible causes / Solution :

- La fiche n'est pas insérée dans la prise de courant, ou le contact n'est pas adéquat.
- Il y a une panne de courant.
- La porte n'est pas complètement fermée.
- Vous n'avez pas appuyé sur le bouton MARCHE/ARRÊT.
- Vous n'avez pas appuyé sur le bouton MARCHE/PAUSE.
- Le robinet n'est pas ouvert.
- La fonction Départ différé a été réglée.
- Le tuyau d'arrivée d'eau n'est pas branché au robinet.
- Le tuyau est plié.
- Le robinet n'est pas ouvert.
- L'alimentation d'eau principale a été coupée.
- La pression n'est pas assez forte.
- Vous n'avez pas appuyé sur le bouton MARCHE/PAUSE.
- Le tuyau de vidange n'est pas installé entre 65 et 100 cm du sol.
- L'extrémité du tuyau de vidange est immergé dans l'eau.
- Le raccord de vidange sur le mur ne comporte pas d'évent. Si le problème est toujours présent après avoir effectué ces vérifications, fermez le robinet, éteignez la laveuse/sécheuse, et contactez le Service après-vente. Si le logement est situé à l'étage supérieur d'un édifice, l'effet de siphon peut causer la laveuse/sécheuse de se remplir d'eau et se vidanger continuellement. Des soupapes anti-siphonement sont disponibles sur le marché pour éviter ce type de problèmes.
- Le programme ne comprend pas la fonction de vidange : avec certains programmes, elle doit être activée manuellement.
- Le tuyau est plié.
- La ligne de vidange est obstruée.
- Au moment de l'installation, le tambour n'a pas été correctement déverrouillé.
- La laveuse/sécheuse n'est pas au niveau.
- La laveuse/sécheuse est pressée entre un meuble et le mur.
- Le tuyau d'arrivée d'eau n'est pas adéquatement serré.
- Le distributeur de détergent est obstrué.
- Le tuyau de vidange n'est pas bien fixé.
- Éteignez l'appareil, débranchez la fiche de la prise de courant, et attendez environ une minute avant de le rallumer. Si le problème n'est pas résolu, contactez le Service Après-vente.

Il y a trop de mousse.

- Le détergent n'est pas compatible avec la laveuse/sécheuse (il doit contenir les mots « laveuse à linge », « pour lavage à la main et laveuses à linge », ou une inscription similaire).
- Il y avait une trop grande quantité.

La laveuse/sécheuse ne sèche pas.

- La fiche n'est pas insérée dans la prise de courant.
- Il y a une panne de courant.
- La porte n'est pas complètement fermée
- La fonction Départ différé est activée.
- La fonction SÉCHAGE est réglée à la position 0.

PORTE – COMMENT L'OUVRIR POUR ENLEVER LA LESSIVE DANS LE CAS D'UNE DÉFAILLANCE

Éteignez la laveuse/sécheuse et débranchez-la de l'alimentation électrique. Fermez le robinet d'eau.
Attendez que le tambour cesse complètement de tourner.

Si un programme à haute température a été sélectionné, attendez que l'eau et la lessive refroidissent.

1. Vidangez l'eau résiduelle comme indiqué à la section « Vidange de l'eau résiduelle ».

4. Par la suite, rattachez le cordon en insérant la vis à l'aide du tournevis.

2. Utilisez un tournevis pour enlever la vis.

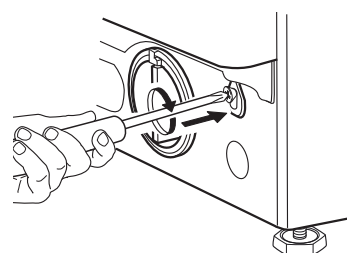
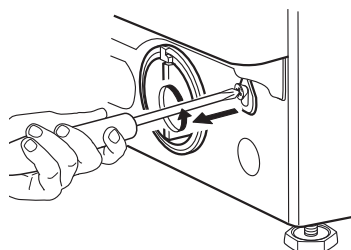

3. Tirez le cordon vers le bas comme indiqué sur la figure. À cette étape, la porte se déverrouille et la lessive peut être enlevée.

5. Remplacez le panneau de seuil de porte.

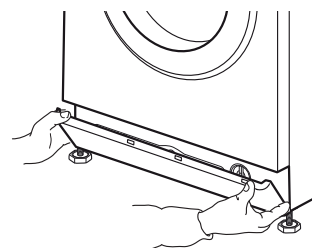
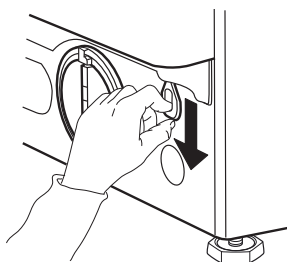

SERVICE APRÈS-VENTE

AVANT DE CONTACTER LE SERVICE APRÈS-VENTE

1. En premier, essayer de résoudre le problème en consultant la section intitulée.

DÉPANNAGE

2. Éteignez la laveuse/sécheuse et rallumez-la pour voir si le problème est toujours présent.

SI LE PROBLÈME EST TOUJOURS PRÉSENT, CONTACTEZ LE SERVICE APRÈS-VENTE

Appelez le numéro inscrit dans le livret de garantie, ou suivez les directives sur le site **website www.whirlpool.eu**

Toujours fournir :
Une brève description du problème.
Le modèle de la laveuse/sécheuse (voir la plaque signalétique à l'intérieur de la porte).
Votre adresse et votre numéro de téléphone.

Pour toutes réparations, veuillez contacter un centre de Service après-vente autorisé pour vous assurer que les réparations sont exécutées selon les normes, en utilisant des pièces d'origine.

Fabricant :
Whirlpool Europe s.r.l. - Socio Unico
Viale Guido Borghi 27
21025 Comerio (VA)
Italy

CONSIGNES D'INSTALLATION

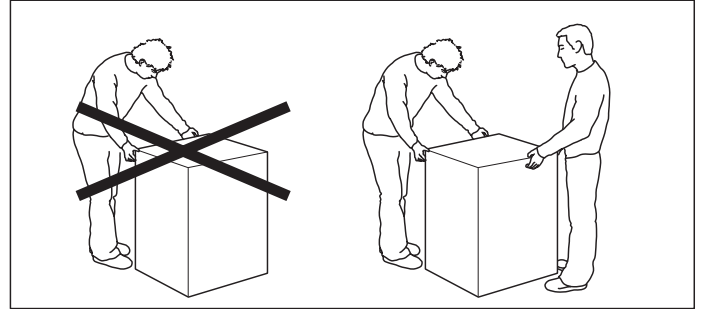
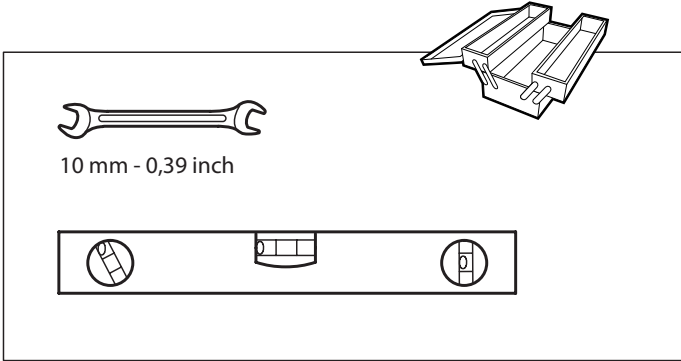

1.

2.

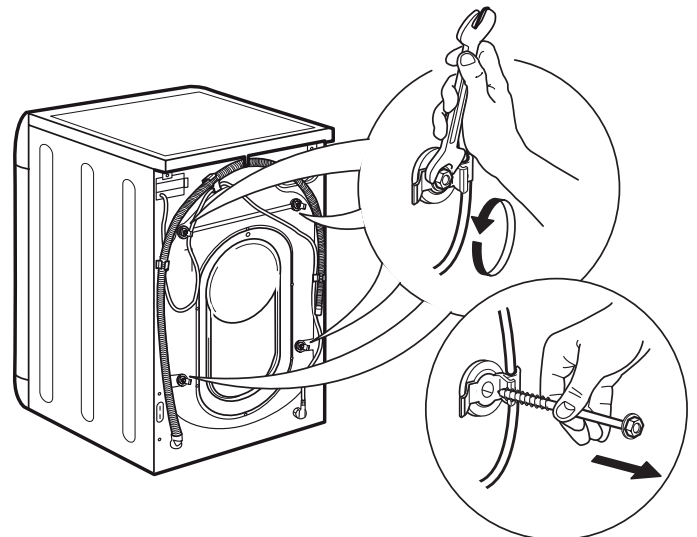
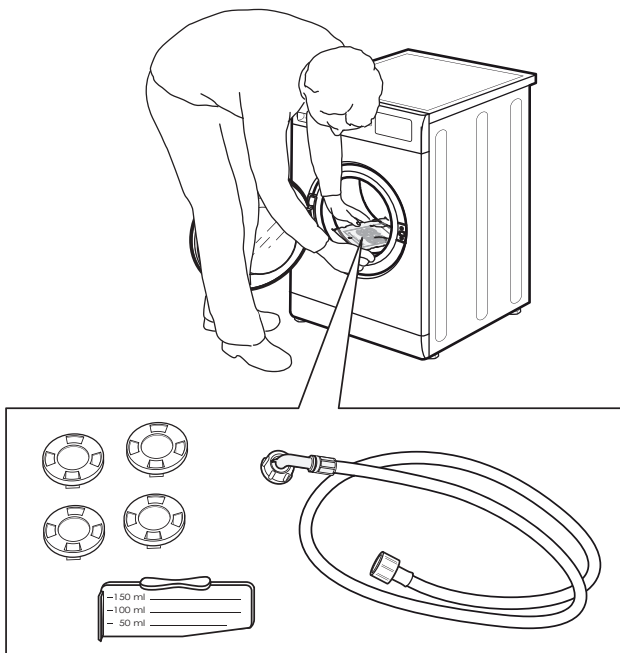

3.

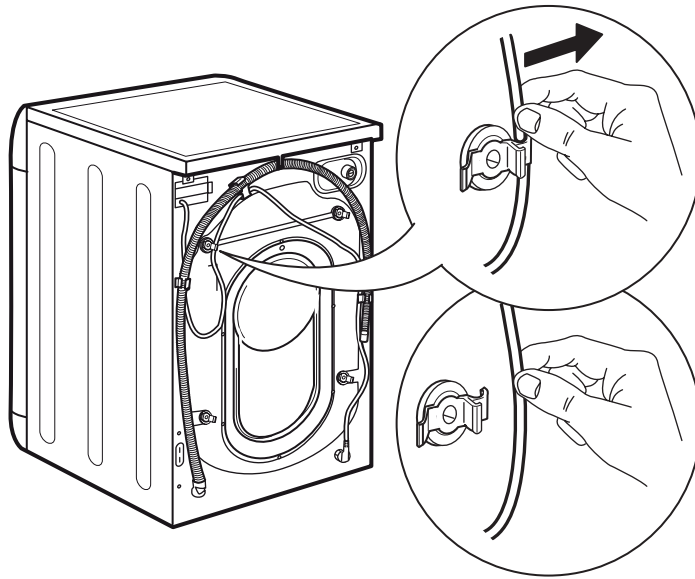

4.

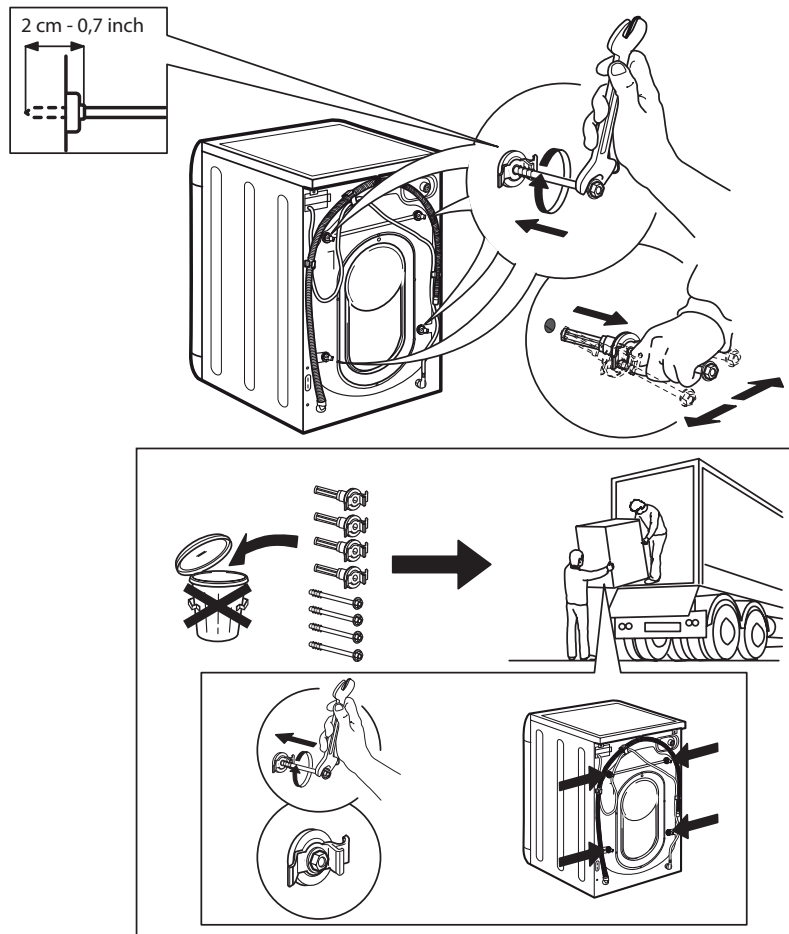

5.

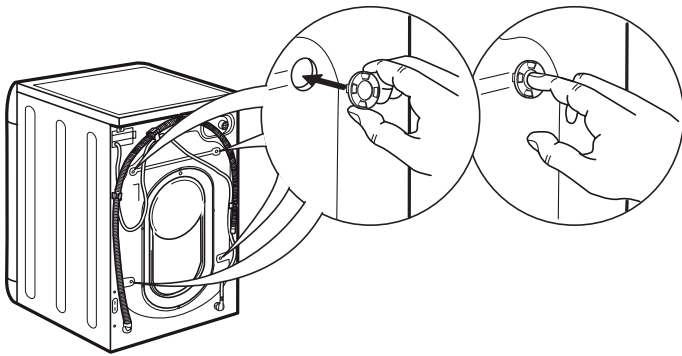

6.

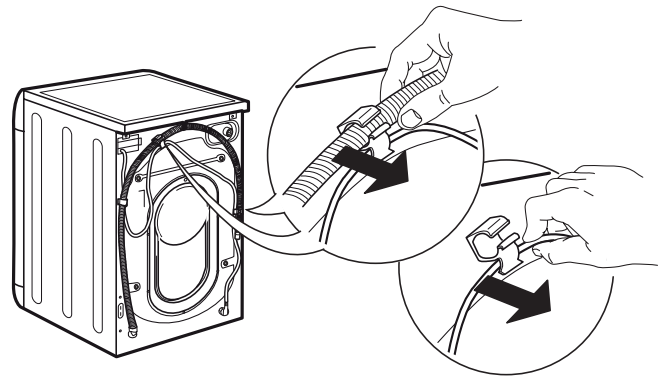

7.

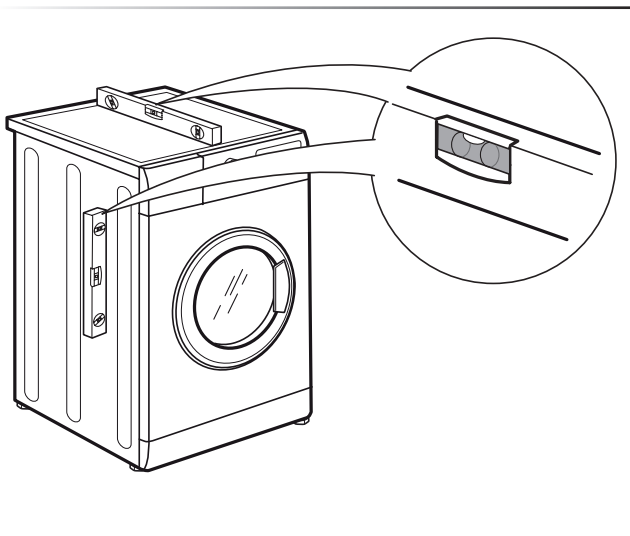

8.

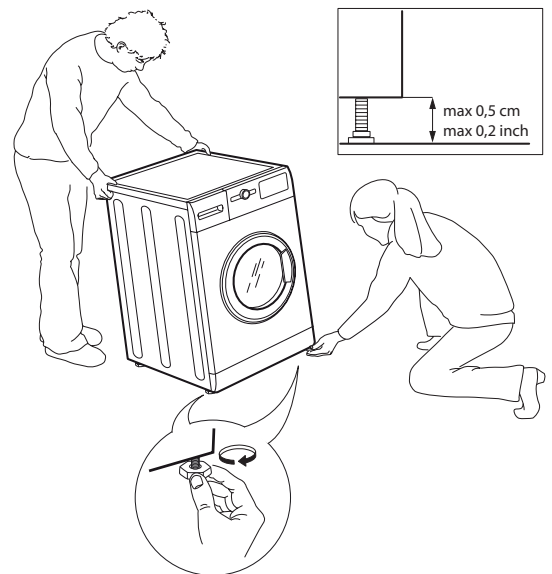

9.

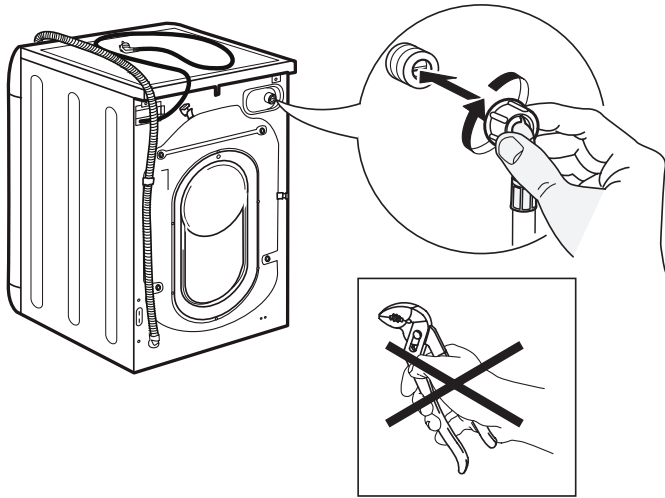

10.

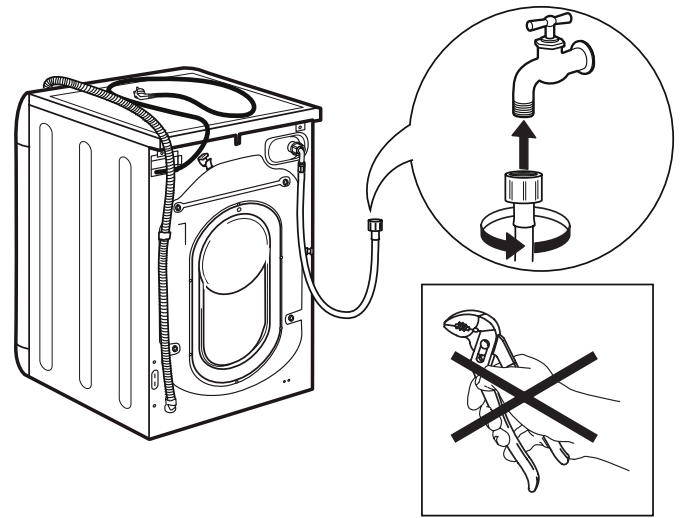

11.

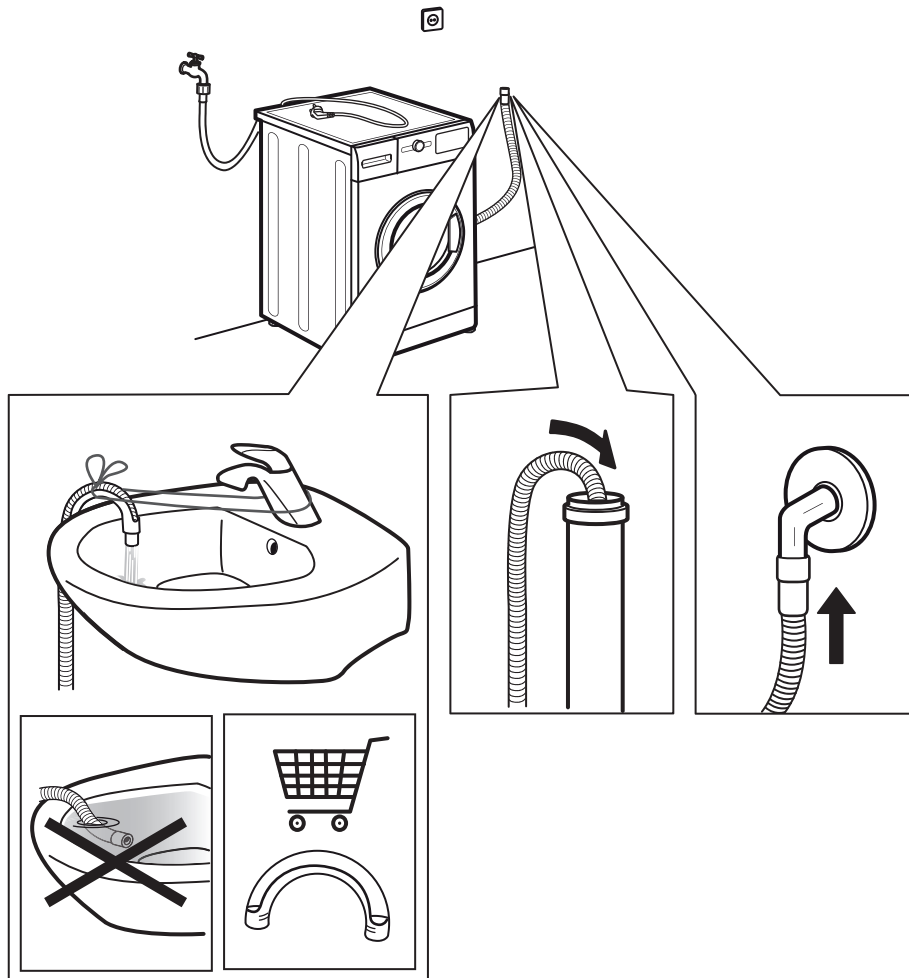

12.

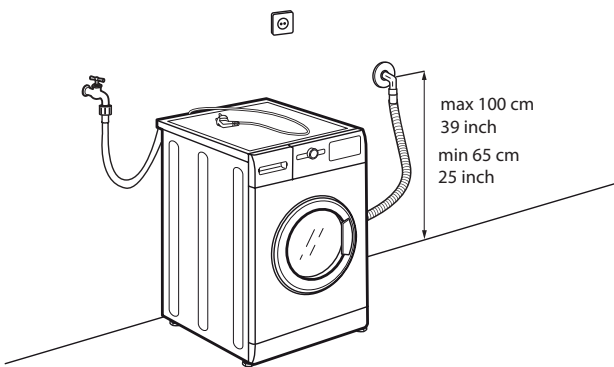
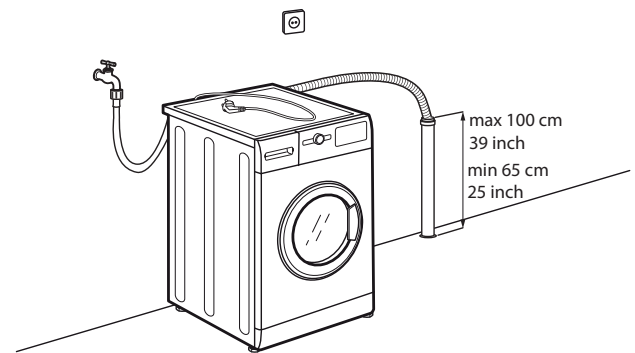
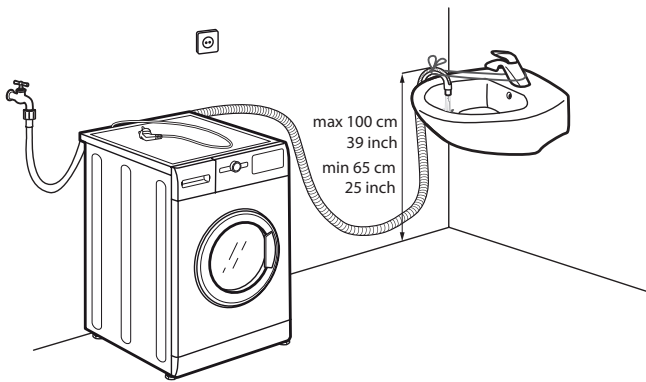

13.

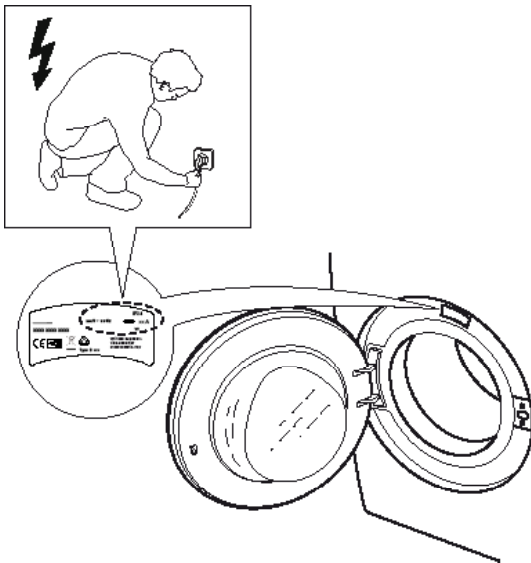

14.

