

EWW1684SWD



FR Lavante-séchante

Notice d'utilisation



Electrolux

TABLE DES MATIÈRES

1. CONSIGNES DE SÉCURITÉ.....	3
2. INSTRUCTIONS DE SÉCURITÉ.....	6
3. DESCRIPTION DE L'APPAREIL.....	7
4. BANDEAU DE COMMANDE.....	8
5. PROGRAMMES	9
6. VALEURS DE CONSOMMATION.....	13
7. OPTIONS.....	14
8. RÉGLAGES.....	16
9. AVANT LA PREMIÈRE UTILISATION.....	16
10. UTILISATION QUOTIDIENNE - LAVAGE UNIQUEMENT.....	16
11. UTILISATION QUOTIDIENNE - SÉCHAGE UNIQUEMENT.....	20
12. UTILISATION QUOTIDIENNE - LAVAGE ET SÉCHAGE.....	22
13. CONSEILS.....	23
14. ENTRETIEN ET NETTOYAGE.....	26
15. EN CAS D'ANOMALIE DE FONCTIONNEMENT.....	30
16. OUVERTURE D'URGENCE DU HUBLOT.....	33
17. CARACTÉRISTIQUES TECHNIQUES.....	34

NOUS PENSONS À VOUS

Merci d'avoir choisi ce produit Electrolux. Avec ce produit, vous bénéficiez de dizaines d'années d'expérience professionnelle et d'innovation. Ingénieux et élégant, il a été conçu sur mesure pour vous. Grâce à cet appareil, vous savez que chaque utilisation vous apportera satisfaction.

Bienvenue chez Electrolux.

Visitez notre site Internet pour :



Obtenir des conseils d'utilisation, des brochures, de l'aide, des informations :
www.electrolux.com



Enregistrer votre produit pour obtenir un meilleur service :
www.registerelectrolux.com



Acheter des accessoires, consommables et pièces de rechange d'origine pour votre appareil :
www.electrolux.com/shop

SERVICE APRÈS-VENTE

N'utilisez que des pièces de rechange d'origine.

Avant de contacter le service, assurez-vous de disposer des informations suivantes : Modèle, PNC, numéro de série.

Vous trouverez ces informations sur la plaque signalétique.



Avertissement/Attention : consignes de sécurité.



Informations générales et conseils.



Informations en matière de protection de l'environnement.

Sous réserve de modifications.

1. ⚠️ CONSIGNES DE SÉCURITÉ

Avant d'installer et d'utiliser cet appareil, lisez soigneusement les instructions fournies. Le fabricant ne peut être tenu pour responsable des dommages et blessures liés à une mauvaise installation ou utilisation. Conservez toujours cette notice avec votre appareil pour vous y référer ultérieurement.

1.1 Sécurité des enfants et des personnes vulnérables



AVERTISSEMENT!

Risque d'asphyxie, de blessure ou d'invalidité permanente.

- Cet appareil peut être utilisé par des enfants âgés d'au moins 8 ans et par des personnes ayant des capacités physiques, sensorielles ou mentales réduites ou dénuées d'expérience ou de connaissance, s'ils (si elles) sont correctement surveillé(e)s ou si des instructions relatives à l'utilisation de l'appareil en toute sécurité leur ont été données et si les risques encourus ont été appréhendés.
- Les enfants ne doivent pas jouer avec l'appareil.
- Les enfants de moins de 3 ans, sans surveillance, doivent être tenus à l'écart de l'appareil.
- Ne laissez pas les emballages à la portée des enfants.
- Ne laissez pas les détergents à la portée des enfants.
- Tenez les enfants et les animaux éloignés de la porte de l'appareil lorsque celle-ci est ouverte.
- Le nettoyage et l'entretien par l'utilisateur ne doivent pas être effectués par des enfants sans surveillance.

1.2 Consignes générales de sécurité

- Ne modifiez pas les caractéristiques de cet appareil.

- L'appareil peut être installé de façon autonome ou sous un plan de travail de cuisine si un espace correct est disponible.
- L'appareil ne doit pas être installé derrière une porte à serrure, une porte coulissante ni une porte battante dotée d'une charnière du côté opposé à l'appareil qui pourrait empêcher l'ouverture complète du hublot.
- Ne connectez la fiche d'alimentation secteur à la prise de courant secteur qu'à la fin de l'installation. Assurez-vous que la fiche d'alimentation est accessible une fois l'appareil installé.
- Les ouvertures de ventilation ne doivent pas être obstruées par un tapis.
- Aérez suffisamment la pièce pour éviter le reflux de gaz provenant d'appareils utilisant d'autres combustibles, y compris les flammes nues.
- L'air rejeté ne doit pas être évacué dans une évacuation utilisée pour les fumées rejetées provenant des appareils brûlant du gaz ou d'autres combustibles (si applicable).
- La pression de l'eau en service (minimale et maximale) doit être comprise entre 0,5 bar (0,05 MPa) et 8 bar (0,8 MPa).
- Respectez la charge maximale de 8 kg (reportez-vous au chapitre « Tableau des programmes »).
- L'appareil doit être raccordé au circuit d'eau à l'aide des tuyaux neufs fournis. N'utilisez pas de tuyaux provenant d'anciens appareils.
- Si le câble d'alimentation est endommagé, il doit être remplacé par le fabricant, son service après-vente ou des personnes de qualification similaire afin d'éviter un danger.
- Retirez les peluches accumulées dans l'appareil.
- Il convient que les articles qui ont été salis avec des substances telles que l'huile de cuisson, l'acétone, l'alcool, l'essence, le kérosène, les détachants, la térébenthine, la cire et les substances pour retirer la

cire soient lavés dans de l'eau chaude avec une quantité supplémentaire de détergent avant d'être séchés dans le sèche-linge à tambour.

- Ne séchez pas d'articles sur lesquels ont été utilisés des produits de nettoyage chimiques industriels.
- N'introduisez dans le sèche-linge que du linge propre.
- Les pièces avec mousse de caoutchouc (mousse de latex), bonnets de bains, textiles imperméables, articles doublés en caoutchouc ou vêtements et taies d'oreiller rembourrés de mousse de caoutchouc ne doivent pas être séchés dans un sèche-linge à tambour.
- Les assouplissants ou autres produits similaires doivent être utilisés conformément aux instructions de leur fabricant.
- Retirez des poches tous les objets tels que briquets et allumettes.
- N'arrêtez jamais le sèche-linge avant la fin du cycle de séchage à moins de sortir immédiatement tout le linge et de le déplier pour mieux dissiper la chaleur.
- La phase finale d'un cycle de sèche-linge se produit sans chaleur (cycle de refroidissement) afin de s'assurer que les articles sont soumis à une température garantissant qu'ils ne seront pas endommagés.
- Ne pulvérisez pas d'eau ni de vapeur pour nettoyer l'appareil.
- Nettoyez l'appareil avec un chiffon doux humide. Utilisez uniquement des produits de nettoyage neutres. N'utilisez pas de produits abrasifs, de tampons à récurer, de solvants ni d'objets métalliques.
- Avant toute opération d'entretien, éteignez l'appareil et débranchez la fiche de la prise secteur.

2. INSTRUCTIONS DE SÉCURITÉ

2.1 Installation

- Suivez scrupuleusement les instructions d'installation fournies avec l'appareil.
- N'installez pas l'appareil ou ne l'utilisez pas dans un endroit où la température ambiante est inférieure à 0 °C ou dans un endroit exposé aux intempéries.
- Déplacez toujours l'appareil à la verticale.
- Assurez-vous que de l'air circule entre l'appareil et le sol.
- Retirez l'intégralité de l'emballage et les boulons de transport.
- Assurez-vous que le sol sur lequel vous installez l'appareil est plat, stable, résistant à la chaleur et propre.
- Conservez les boulons de transport. Si vous devez déplacer à nouveau l'appareil, il est conseillé de bloquer le tambour.
- L'appareil est lourd, prenez toujours des précautions lorsque vous le déplacez. Portez toujours des gants de sécurité.
- N'installez pas et ne branchez pas un appareil endommagé.
- N'installez pas l'appareil ou ne l'utilisez pas dans un endroit où la température ambiante est inférieure à 0 °C ou dans un endroit exposé aux intempéries.
- N'installez pas l'appareil dans un endroit où il ne pourrait pas être complètement ouvert.
- Réglez les pieds pour laisser un espace suffisant entre l'appareil et la surface en moquette.
- Une fois l'appareil installé à son emplacement permanent, vérifiez qu'il est bien de niveau à l'aide d'un niveau à bulle. S'il n'est pas de niveau, réglez les pieds jusqu'à ce qu'il le soit.

2.2 Branchement électrique



AVERTISSEMENT!
Risque d'incendie ou d'électrocution.

- L'appareil doit être relié à la terre.
- Utilisez toujours une prise de courant de sécurité correctement installée.
- N'utilisez pas d'adaptateurs multiprises ni de rallonges.
- Ne tirez jamais sur le câble d'alimentation électrique pour débrancher l'appareil. Tirez toujours sur la fiche.
- Ne touchez jamais le câble d'alimentation ni la fiche avec des mains mouillées.
- Pour le Royaume-Uni et l'Irlande uniquement : L'appareil est livré avec une fiche secteur de 13 ampères. Si vous devez changer le fusible de la fiche secteur, utilisez un fusible 13 A approuvé ASTA (BS 1362).
- Cet appareil est conforme aux directives CEE.

2.3 Raccordement à l'arrivée d'eau

- Veillez à ne pas endommager les tuyaux de circulation d'eau.
- Avant de brancher l'appareil à des tuyaux neufs ou n'ayant pas servi depuis longtemps, laissez couler l'eau jusqu'à ce qu'elle soit propre.
- Avant d'utiliser l'appareil pour la première fois, assurez-vous de l'absence de fuites.

2.4 Usage



AVERTISSEMENT!

Risque de blessure, de choc électrique, d'incendie, de brûlures ou de dommage matériel à l'appareil.

- Utilisez cet appareil uniquement dans un environnement domestique.
- Ne modifiez pas les caractéristiques de cet appareil.
- Ne placez pas de produits inflammables ou d'éléments imbibés de produits inflammables à l'intérieur ou à proximité de l'appareil, ni sur celui-ci.
- Ne touchez pas la vitre du couvercle pendant le déroulement d'un

programme. La vitre peut être chaude.

- Ne séchez pas d'articles endommagés contenant un rembourrage ou un garnissage.
- Si vous avez lavé votre linge avec un produit détachant, lancez un cycle de rinçage supplémentaire avant de démarrer un cycle de séchage.
- Veillez à retirer tout objet métallique du linge avant chaque lavage.
- Séchez uniquement les textiles adaptés au séchage dans une lavante-séchante. Suivez les instructions figurant sur l'étiquette des textiles.
- Les objets en plastique ne sont pas résistants à la chaleur.
 - Si vous utilisez une boule de lavage, retirez-la avant de régler le programme de séchage.
 - N'utilisez pas de boule de lavage lorsque vous réglez un

programme non-stop (séchage enchaîné).



AVERTISSEMENT!

Risque de blessure corporelle ou de dommages matériels.

- Ne montez pas sur le hublot ouvert de votre appareil ; ne vous asseyez pas dessus.
- N'introduisez pas de linge non essoré dans l'appareil.

2.5 Mise au rebut

- Débranchez l'appareil de l'alimentation électrique.
- Coupez le câble d'alimentation et mettez-le au rebut.
- Retirez le dispositif de verrouillage de la porte pour empêcher les enfants et les animaux de s'enfermer dans l'appareil.

3. DESCRIPTION DE L'APPAREIL

3.1 Vue d'ensemble de l'appareil

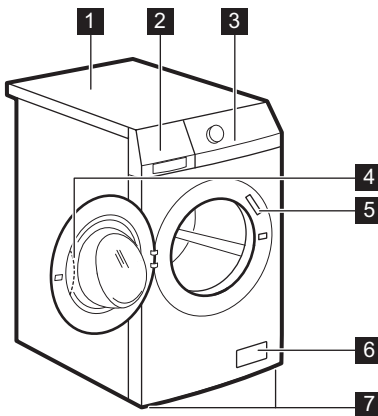

- 1 Plan de travail
- 2 Distributeur de produit de lavage
- 3 Bandeau de commande
- 4 Poignée d'ouverture du hublot
- 5 Plaque signalétique
- 6 Filtre de la pompe de vidange
- 7 Pieds pour la mise de niveau de l'appareil

3.2 Kit de plaques de fixation (4055171146)

Disponible auprès de votre magasin vendeur.

Si vous installez l'appareil sur un socle, stabilisez l'appareil à l'aide des plaques de fixation.

Lisez attentivement la notice fournie avec l'accessoire.

4. BANDEAU DE COMMANDE

4.1 Description du bandeau de commande

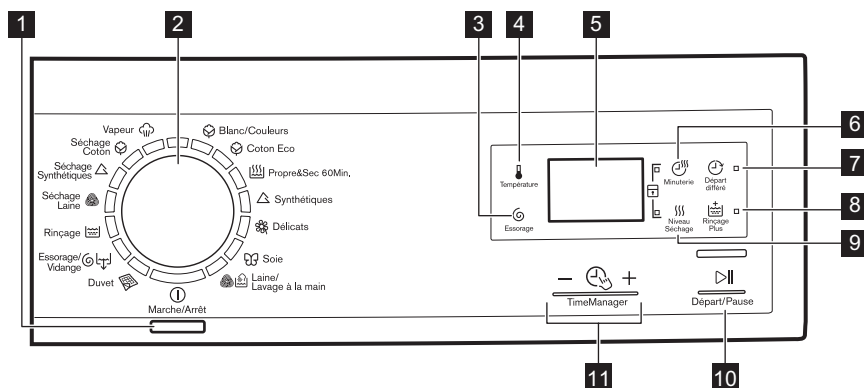





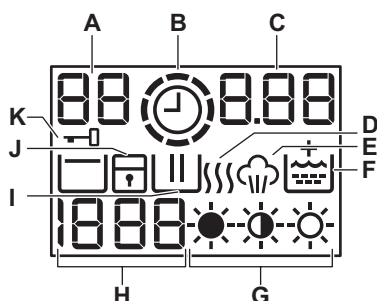







- 1** Touche Marche/Arrêt (Marche/Arrêt)
- 2** Sélecteur de programme
- 3** Touche de réduction de la vitesse d'essorage (Essorage)
- 4** Touche Température (Température)
- 5** Affichage
- 6** Touche Durée de séchage (Minuterie)
- 7** Touche Départ différé (Départ Différé)
- 8** Touche Rinçage plus (Rinçage Plus)
- 9** Touche Degré de séchage (Niveau Séchage)
- 10** Touche Départ/Pause (Départ/Pause)
- 11** Touches Time Manager

4.2 Affichage















- A)** La zone de température :
 - 88: Voyant de température
 - : Voyant d'eau froide
- B)** ☰: Voyant Time Manager.
- C)** La zone de l'horloge :
 - 1.25: la durée du programme
 - 2h: le départ différé
 - E20: les codes d'alarme
 - E r r: le message d'erreur

- : le programme est terminé.
- D) : La phase de séchage.
- E) : La phase vapeur.
- F) : Option Rinçage plus activée en permanence.
- G) ; ; : Voyants du degré de séchage.
- H) La zone de vitesse d'essorage :
 - : Voyant de vitesse d'essorage
- : Voyant d'absence d'essorage
- : Voyant Arrêt cuve pleine
- I) : La phase de lavage.
- J) : Le voyant de sécurité enfants.
- K) : Voyant Couvercle verrouillé

5. PROGRAMMES

5.1 Tableau des programmes

















Programme Plage de températures	Charge maximale Vitesse d'essorage maximale	Description du programme (Type de charge et degré de salissure)
Programmes de lavage		
 Blanc/Couleurs 90 °C - Froid	8 kg 1600 tr/min	Coton blanc et couleurs. Normalement sale ou légèrement sale.
 Coton Eco ¹⁾ 60 °C - 40 °C	8 kg 1600 tr/min	Coton blanc et couleurs grand teint. Normalement sale. La consommation d'énergie diminue et la durée du programme de lavage est prolongée.
 Propre&Sec 60Min. 40 °C - 30 °C	1 kg 1200 tr/min	Programme complet composé d'une phase de lavage et d'une phase de séchage pour une petite charge de linge mélangé (articles en coton et en textiles synthétiques).
 Synthétiques 60 °C - Froid	3.5 kg 1200 tr/min	Articles en textiles synthétiques ou mixtes. Normalement sale.
 Déliçats 40 °C - Froid	3.5 kg 1200 tr/min	Articles en textiles délicats tels que l'acrylique, la viscose ou le polyester. Normalement sale.
 Soie 30 °C	1 kg 1000 tr/min	Programme spécial pour les articles en soie et en textiles synthétiques mixtes.

Programme Plage de températures	Charge maximale Vitesse d'essorage maximale	Description du programme (Type de charge et degré de sal- issure)
 Laine/Lavage à la main 40 °C - Froid	1.5 kg 1200 tr/min	Laine lavable en machine, laine lavable à la main et textiles délicats avec le symbole « lavable à la main ».2)
 Duvet 60 °C - Froid	2.5 kg 800 tr/min	Programme spécial pour une couverture, une couette, un couvre-lit, etc. en textile synthétique.
 Essorage/Vidange ³⁾	8 kg 1600 tr/min	Pour essorer le linge et vidanger l'eau du tambour. Tous textiles.
 Rinçage Froid	8 kg 1600 tr/min	Pour rincer et essorer le linge. Tous textiles.
Programmes de séchage)))		
 Séchage Laine	1 kg	Programme de séchage pour la laine.
 Séchage Synthét.	2 kg	Programme de séchage pour les articles synthétiques.
 Séchage Coton	4 kg	Programme de séchage pour les articles en coton.
Programmes vapeur⁴⁾		
<p>La vapeur peut être utilisée sur du linge sec, lavé ou porté une seule fois. Ces programmes permettent de réduire le froissement et les odeurs et rendent le linge plus doux.</p> <p>N'utilisez aucun produit de lavage. En cas de besoin, nettoyez les taches en effectuant un cycle de lavage ou à l'aide d'un produit détachant à application locale.</p> <p>Les programmes Vapeur n'effectuent pas de cycle de lavage hygiénique.</p> <p>Ne sélectionnez pas le programme Vapeur pour ces types d'articles :</p> <ul style="list-style-type: none"> articles pour lesquels il n'est pas précisé sur l'étiquette qu'ils peuvent aller au sèche-linge. tous les articles contenant des pièces en plastique, métal, bois ou équivalent. 		

Programme Plage de températures	Charge maximale Vitesse d'essorage maximale	Description du programme (Type de charge et degré de salissure)
 Vapeur 40 °C	1,5 kg	Programme vapeur pour les articles en coton et textiles synthétiques . Ce cycle contribue à défroisser le linge.

- 1) Programme Coton éco. Ce programme à 60 °C avec une charge de 8 kg est le programme de référence pour les données de l'étiquette énergétique, conformément aux normes CEE 92/75. Sélectionnez ce programme pour obtenir de bons résultats de lavage et réduire la consommation d'énergie. La durée du programme de lavage est prolongée.
- 2) Durant ce cycle, le tambour tourne lentement pour garantir un lavage en douceur. Il peut donner l'impression de ne pas tourner, ou de tourner de façon anormale. L'appareil se comporte normalement.
- 3) Réglez la vitesse d'essorage. Assurez-vous qu'elle correspond au linge chargé. Si vous éliminez la phase d'essorage, seule la phase de vidange est disponible.
- 4) Si vous sélectionnez un programme Vapeur avec du linge sec, il sera humide à la fin du cycle. Il est préférable de l'exposer à l'air libre pendant environ 10 minutes afin de permettre à cette humidité de se dissiper. Lorsque le programme est terminé, retirez rapidement le linge du tambour. Après un cycle vapeur, les vêtements peuvent être repassés, mais ils le seront avec plus de facilité !

Compatibilité des options avec les programmes

Programme					
Blanc/Couleurs 	■	■	■	■	■
Coton Eco 	■	■	■	■	■
Propre&Sec 60Min. 				■	
Synthétiques 	■	■	■	■	■
Délicats 	■	■	■	■	■
Soie 	■	■		■	
Laine/Lavage à la main  	■	■	■	■	
Duvet 	■			■	
Essorage/Vidange   1)	■	■		■	
Rinçage 	■	■	■	■	■

- 1) Réglez la vitesse d'essorage. Assurez-vous qu'elle correspond au linge chargé. Si vous éliminez la phase d'essorage, seule la phase de vidange est disponible.

5.2 Séchage automatique

Degré de séchage	Type de textile	Charge
☀️ Très Sec Pour les articles en tissu éponge	Coton et lin (peignoirs, serviettes de bain, etc.)	jusqu'à 4 kg
☀️ Prêt à Ranger¹⁾ Pour les articles à ranger directement	Coton et lin (peignoirs, serviettes de bain, etc.)	jusqu'à 4 kg
	Textiles synthétiques et mixtes (pull-overs, chemisiers, sous-vêtements, linge de maison)	jusqu'à 2 kg
	Articles en soie (blouses, chemises, vêtements, etc.)	jusqu'à 1 kg
	Laine (pull-overs)	jusqu'à 1 kg
☀️ Prêt à Repasser Pour les vêtements à repasser	Coton et lin (draps, nappes, chemises, etc.)	jusqu'à 4 kg

1) Conseils pour les organismes de test Conformément à la norme EN 50229, le test de performance doit être effectué avec une PREMIÈRE charge de séchage à capacité de séchage maximale (composition de la charge conforme à la norme EN 61121), en sélectionnant le programme de SÉCHAGE AUTOMATIQUE PRÊT À RANGER pour le coton. La SECONDE charge de séchage restante doit être testée en sélectionnant le programme de SÉCHAGE AUTOMATIQUE PRÊT À RANGER pour le coton.

5.3 Séchage chronométrique

Degré de séchage	Type de textile	Charge (kg)	Vitesse d'essorage (tr/min)	Durée suggérée (min)
Très Sec Pour les articles en tissu éponge	Coton et lin (peignoirs, serviettes de bain, etc.)	4	1600	165 - 180
		2	1600	90 - 100
		1	1600	60 - 70
Prêt à Ranger Pour les articles à ranger directement	Coton et lin (peignoirs, serviettes de bain, etc.)	4	1600	155 - 170
		2	1600	80 - 90
		1	1600	50 - 60

Degré de séchage	Type de textile	Charge (kg)	Vitesse d'essorage (tr/min)	Durée suggérée (min)
Prêt à Ranger Pour les articles à ranger directement	Textiles synthétiques et mixtes (pull-overs, chemisiers, sous-vêtements, linge de maison)	2	1200	90 - 105
		1	1200	40 - 50
	Laine (pull-overs en laine)	1	1200	80 - 100
	Soie (blouses, chemises, vêtements etc.)	1	1000	80
Prêt à Repasser Pour les vêtements à repasser	Coton et lin (draps, nappes, chemises, etc.)	4	1600	110 - 125
		2	1600	65 - 75
		1	1600	40 - 50

5.4 Woolmark Apparel Care - Bleu



- Le cycle Laine de cet appareil a été approuvé par la société Woolmark pour le lavage des vêtements en laine portant une étiquette « lavage à la main », sous réserve que les vêtements soient lavés conformément aux instructions mentionnées par le

fabricant de ce lave-linge. Respectez les instructions de séchage figurant sur l'étiquette des vêtements et toutes les autres instructions concernant le linge. M1380

- Le cycle Séchage Laine de cet appareil a été approuvé par la société Woolmark pour le séchage des vêtements en laine portant une étiquette « lavage à la main », sous réserve que les vêtements soient séchés conformément aux instructions mentionnées par le fabricant de ce lave-linge. Respectez l'ensemble des instructions figurant sur l'étiquette des vêtements. M1381

Au Royaume-Uni, en Irlande, à Hong Kong ainsi qu'en Inde, le symbole Woolmark est une marque de certification.

6. VALEURS DE CONSOMMATION



Les données de ce tableau sont approximatives. Les données peuvent différer pour différentes raisons : la quantité et le type de linge, la température ambiante ou de l'eau.



Au démarrage du programme, l'affichage indique la durée du programme pour la charge maximale.

Durant la phase de lavage, la durée du programme est calculée automatiquement. Elle peut être réduite si la charge de linge est inférieure à la capacité maximale (par exemple, pour le programme Coton 60 °C, dont la capacité maximale est de 8 kg, la durée du programme est de plus de 2 heures ; pour une charge réelle de 1 kg, la durée du programme est inférieure à 1 heure).

Un point clignote sur l'affichage lorsque l'appareil calcule la durée réelle du programme.

Programmes	Charg e (kg)	Consom- mation énergé- tique (kWh)	Consom- mation d'eau (li- tres)	Durée approxi- mative du programme (minutes)
Coton 60 °C	8	1.35	67	175
Coton Eco Programme Coton Éco à 60 °C ¹⁾	8	1.07	63	241
Coton 40 °C	8	0.85	67	170
Synthétiques 40 °C	3.5	0.40	48	115
Déliçats 40 °C	3.5	0.50	55	80
Laine/Lavage à la main 30 °C	1.5	0.25	45	60

¹⁾ Le « programme coton éco » à 60 °C avec une charge de 8 kg est le programme de référence pour les données de l'étiquette énergétique, conformément aux normes CEE 92/75.

7. OPTIONS

7.1 Température

Sélectionnez cette option pour modifier la température par défaut.

Voyant = eau froide.

La température sélectionnée s'affiche.

7.2 Essorage

Cette touche vous permet de réduire la vitesse d'essorage par défaut.

Le voyant de la vitesse sélectionnée s'affiche.

Options d'essorage supplémentaires :
Sans essorage

- Sélectionnez cette option pour éliminer toutes les phases d'essorage.
- Sélectionnez cette option pour les textiles très délicats.
- Certains programmes de lavage utilisent une quantité d'eau plus importante lors de la phase de rinçage.
- Le voyant s'allume.

Arrêt cuve pleine

- Sélectionnez cette option pour éviter que le linge ne se froisse.
- Le programme de lavage s'arrête avec de l'eau dans le tambour. Le

tambour tourne régulièrement pour éviter que le linge ne se froisse.

- Le hublot reste verrouillé. Vous devez vidanger l'eau pour pouvoir ouvrir le hublot.
- Le voyant  s'allume.

 Pour effectuer la vidange, reportez-vous au chapitre « À la fin du programme ».

7.3 Minuterie

Avec cette option, vous pouvez régler la durée de séchage adaptée aux textiles. La valeur réglée s'affiche.

À chaque fois que vous appuyez sur cette touche, la durée augmente de 5 minutes.

 Certaines durées ne peuvent pas être sélectionnées selon le type de textile.

7.4 Départ Différé

Cette option vous permet de différer le départ du programme de 30 minutes à 20 heures.

L'indicateur correspondant s'affiche.

7.5 Rinçage Plus



Cette option vous permet d'ajouter des rinçages à un programme de lavage.

Utilisez cette option pour les personnes allergiques aux produits de lavage et dans les régions où l'eau est douce.

Le voyant correspondant s'allume.

7.6 Niveau Séchage



Avec cette option, vous pouvez régler le degré automatique de séchage de votre linge. Le symbole du degré sélectionné s'affiche.

-  Degré de séchage **Extra sec** pour les articles en coton
-  Degré de séchage **Prêt à ranger** pour les articles en coton, textiles synthétiques, soie et laine













-  Degré de séchage **Prêt à repasser** pour les articles en coton

7.7 Time Manager – +

Lorsque vous sélectionnez un programme de lavage, sa durée par défaut s'affiche.

Appuyez sur la touche  ou  pour réduire ou augmenter la durée du programme.

L'option Time Manager est uniquement disponible avec les programmes indiqués dans le tableau.

Indicateur				Coton Eco	 1)	 1)
 2)	■	■			■	
	■	■	■		■	■
	■	■			■	
	■	■	■	■	■	■
	■	■			■	
	■ 3)	■ 3)	■		■ 3)	■
	■	■			■	
 4)	■	■	■ 3)	■ 3)	■	■ 3)

1) Si présent.

2) Le plus court : pour rafraîchir le linge.



3) Durée du programme par défaut.

4) Le plus long : L'augmentation de la durée du programme diminue graduellement la consommation d'énergie. L'optimisation de la phase de chauffe permet d'économiser de l'énergie et sa durée plus longue permet d'obtenir les mêmes résultats de lavage (en particulier pour un linge normalement sale).



8. RÉGLAGES

8.1 Sécurité enfants

Avec cette option, vous pouvez empêcher les enfants de jouer avec le bandeau de commande.



- Pour **activer/désactiver** cette option, appuyez simultanément sur les touches  et  jusqu'à ce que le voyant  s'allume/s'éteigne.

Vous pouvez activer cette option :

- Après avoir appuyé sur  : les options et le sélecteur de programme sont verrouillés.
- Avant d'appuyer sur  : l'appareil ne peut pas démarrer.

8.2 Rinçage plus permanent



Cette fonction vous permet de maintenir la fonction Rinçage Plus en permanence lorsque vous sélectionnez un nouveau programme.

- Pour **activer/désactiver** cette option, appuyez simultanément sur les touches  et  jusqu'à ce que le voyant  s'allume/s'éteigne.

8.3 Signaux sonores

Les signaux sonores retentissent lorsque :

- Le programme est terminé.
- L'appareil présente une anomalie.

Pour **désactiver/activer** les signaux sonores, appuyez simultanément sur les touches  et  pendant 6 secondes.



Si vous désactivez les signaux sonores, ils continueront à retentir si l'appareil présente une anomalie.

9. AVANT LA PREMIÈRE UTILISATION

1. Versez 2 litres d'eau dans le distributeur de produit de lavage pour la phase de lavage.
Cela active le système de vidange.
2. Versez une petite quantité de détergent dans le compartiment de la phase de lavage.
3. Sélectionnez et faites démarrer, à vide, un programme pour le coton à la température la plus élevée possible.
Cela élimine toute salissure éventuelle du tambour et de la cuve.

10. UTILISATION QUOTIDIENNE - LAVAGE UNIQUEMENT

10.1 Chargement du linge

1. Ouvrez le hublot de l'appareil
2. Mettez le linge dans le tambour, un article à la fois.
3. Dépliez-les le plus possible avant de les placer dans l'appareil.
Assurez-vous de ne pas surcharger le tambour.
4. Fermez bien le hublot.

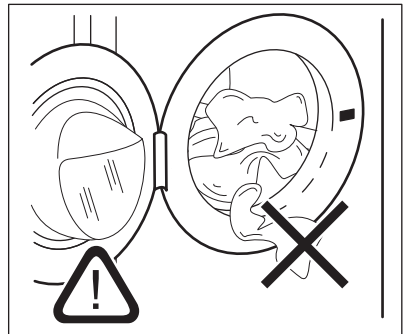

**ATTENTION!**

Veillez à ce qu'il n'y ait pas de linge coincé entre le joint et le hublot. Cela pourrait provoquer une fuite d'eau ou endommager le linge.

10.2 Utilisation de lessive et d'additifs

1. Dosez le produit de lavage et l'assouplissant.
2. Mettez le produit de lavage et l'assouplissant dans les compartiments.

3. Fermez soigneusement la boîte à produits.

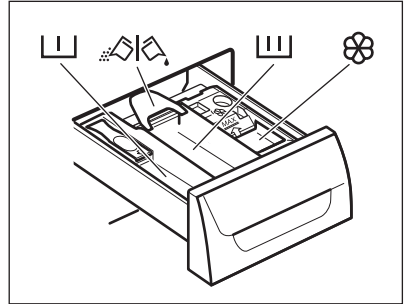
**10.3 Compartiments****ATTENTION!**

Utilisez uniquement les lessives recommandées pour le lave-linge.



Respectez toujours les instructions figurant sur l'emballage des lessives.



Compartiment à lessive pour la phase de prélavage.



Compartiment à lessive pour la phase de lavage.



Compartiment réservé aux additifs liquides (assouplissant, amidon).

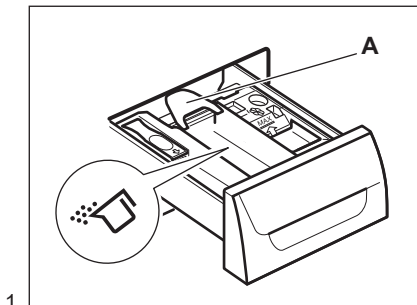

Volet pour produit de lavage en poudre ou liquide.

10.4 Lessive liquide ou en poudre

1.

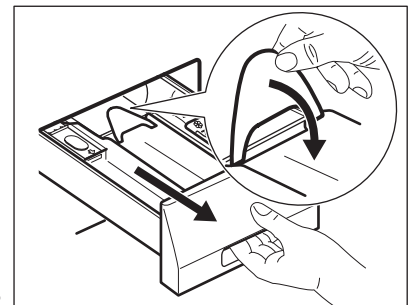

2.

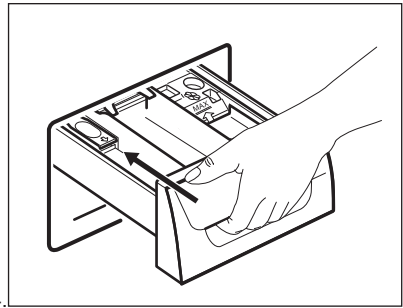
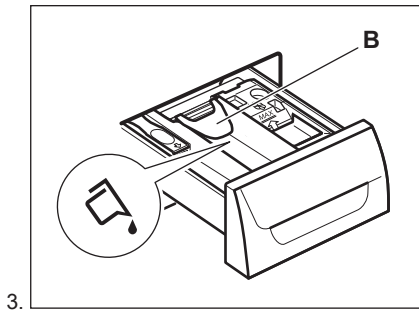

3. Position **A** pour la lessive en poudre (réglage d'usine).
 • Position **B** pour la lessive liquide.



Si vous utilisez une lessive liquide :

- N'utilisez pas de lessives liquides gélifiées ou épaisses.
- Ne dépassez pas le niveau maximum.
- Ne sélectionnez pas de phase de prélavage.
- Ne sélectionnez pas la fonction Départ différé.

10.5 Activation de l'appareil

Appuyez sur la touche  pour allumer ou éteindre l'appareil. Un son retentit lorsque l'appareil s'allume.

10.6 Réglage d'un programme



1. Tournez le sélecteur pour régler le programme :
 - Le voyant correspondant au programme s'allume.
 - Le voyant de la touche  clignote.
 - L'affichage indique le niveau de Time Manager, la durée du programme et les voyants des phases du programme.
2. Si nécessaire, modifiez la température, la vitesse d'essorage, la durée du cycle ou ajoutez des options disponibles. Lorsque vous activez une option, le voyant correspondant s'allume.



En cas de réglage incorrect, le message  s'affiche.

10.7 Démarrage d'un programme sans départ différé

Appuyez sur .

- Le voyant  cesse de clignoter et reste fixe.
- Le voyant  clignote sur l'affichage.
- Le programme démarre, le hublot se verrouille et l'indicateur  s'affiche.
- La pompe de vidange peut momentanément se mettre en route lorsque l'appareil se remplit d'eau.





Au bout d'environ 15 minutes après le départ du programme :

- L'appareil règle automatiquement la durée du programme en fonction de la charge de linge.
- La nouvelle valeur s'affiche.

10.8 Départ d'un programme avec départ différé





1. Appuyez sur  à plusieurs reprises jusqu'à ce que le délai que vous souhaitez sélectionner s'affiche.

Le voyant correspondant s'allume.

2. Appuyez sur  :
 - L'appareil commence le décompte.
 - Le hublot se verrouille, l'indicateur  s'affiche.
 - Lorsque le décompte est terminé, le programme démarre automatiquement.





Vous pouvez à tout moment modifier ou annuler le départ différé, avant d'appuyer sur la touche . Pour annuler le départ différé :

- Appuyez sur  pour mettre l'appareil en pause.
- Appuyez sur  jusqu'à ce que  s'affiche.
- Appuyez de nouveau sur  pour démarrer le programme immédiatement.

10.9 Interruption d'un programme et modification des options

Vous ne pouvez modifier que quelques options avant qu'elles ne soient actives.

1. Appuyez sur la touche . Le voyant clignote.
2. Modifiez les options.
3. Appuyez de nouveau sur . Le programme se poursuit.

10.10 Annulation d'un programme en cours

1. Appuyez sur la touche  pendant quelques secondes pour annuler le programme et désactiver l'appareil.
2. Appuyez à nouveau sur cette même touche pour mettre l'appareil en marche. Maintenant, vous pouvez sélectionner un nouveau programme de lavage.



Avant de lancer le nouveau programme, l'appareil peut vidanger l'eau. Dans ce cas, assurez-vous qu'il y a toujours du détergent dans le compartiment de produit de lavage ; si ce n'est pas le cas, versez à nouveau du détergent.

10.11 Ouverture du couvercle





ATTENTION!

Si la température et le niveau de l'eau dans le tambour sont trop élevés et que le tambour continue de tourner, vous ne pouvez pas ouvrir le hublot.

Lors du fonctionnement d'un programme ou du départ différé, le hublot de l'appareil est verrouillé et le voyant  est allumé.





Pour ouvrir le hublot lorsque le programme ou le départ différé est en cours :

1. Appuyez sur  pour mettre l'appareil en pause.
2. Attendez que le voyant Hublot verrouillé  s'éteigne.
3. Ouvrez le hublot.
4. Fermez le hublot et appuyez à nouveau sur .

Le programme ou le départ différé se poursuit.

10.12 À la fin du programme



- L'appareil s'arrête automatiquement.

- Le signal sonore retentit (s'il est activé).
- Le symbole  s'affiche.
- Le voyant  s'éteint.
- Le voyant de verrouillage du hublot  s'éteint.
- Vous pouvez ouvrir le hublot.
- Sortez le linge de l'appareil. Vérifiez que le tambour est vide.
- Fermez le robinet d'eau.
- Appuyez sur la touche  pendant quelques secondes pour éteindre l'appareil.
- Laissez le hublot entrouvert pour éviter la formation de moisissures et l'apparition de mauvaises odeurs.

Le programme de lavage est terminé, mais il y a de l'eau dans le tambour :

- Le tambour tourne régulièrement pour éviter que le linge ne se froisse.
- Le voyant de verrouillage du hublot  est allumé. Le hublot reste verrouillé.
- Vous devez vidanger l'eau pour pouvoir ouvrir le hublot.

Pour vidanger l'eau :

1. Appuyez sur . L'appareil effectue la vidange et l'essorage.
2. Pour que l'appareil effectue une vidange seule, sélectionnez . Si besoin est, diminuez la vitesse d'essorage.
3. Une fois le programme terminé et le voyant de verrouillage du hublot  éteint, vous pouvez ouvrir le hublot.



4. Appuyez sur la touche  pendant quelques secondes pour éteindre l'appareil.



L'appareil effectue automatiquement la vidange et l'essorage au bout d'environ 18 heures (sauf pour le programme Laine).

10.13 Option Veille auto

La fonction Veille auto désactive automatiquement l'appareil pour réduire la consommation d'énergie lorsque :

- Vous n'utilisez pas l'appareil pendant 5 minutes avant d'appuyer sur . Appuyez sur la touche  pour rallumer l'appareil.
- Au bout de 5 minutes après la fin du programme de lavage. Appuyez sur la touche  pour rallumer l'appareil. L'affichage indique la fin du dernier programme sélectionné. Tournez le sélecteur pour choisir un nouveau cycle.



Si vous sélectionnez un programme ou une option se terminant avec de l'eau dans le tambour, la fonction Veille auto **n'éteint pas l'appareil** pour vous rappeler qu'il faut vidanger l'eau.

11. UTILISATION QUOTIDIENNE - SÉCHAGE UNIQUEMENT



AVERTISSEMENT!
Reportez-vous aux chapitres concernant la sécurité.

11.1 Réglage du séchage







AVERTISSEMENT!
Assurez-vous que le robinet d'eau est ouvert.

1. Appuyez sur Marche/Arrêt pendant quelques secondes pour allumer l'appareil.
2. Chargez le linge dans le tambour, un article à la fois.
3. Tournez le sélecteur de programme sur le programme adapté aux articles à sécher. L'indicateur de séchage  s'allume.

i Pour obtenir de bonnes performances de séchage, **ne dépassez pas** les charges de linge humide à sécher recommandées dans la notice d'utilisation. **Ne sélectionnez pas** de vitesse d'essorage inférieure à la vitesse automatique du programme sélectionné.



11.2 Degrés de séchage automatique

Le linge peut être séché en fonction de degrés de séchage prédéfinis :

- Appuyez sur  à plusieurs reprises jusqu'à ce que l'un des indicateurs de degré de séchage s'allume :
 -  : indicateur PRÊT À REPASSER pour les articles en coton
 -  : indicateur PRÊT À RANGER pour les articles en coton, textiles synthétiques, laine et soie
 -  : indicateur EXTRA SEC pour les articles en coton

La durée, calculée selon le poids d'une charge par défaut, s'affiche. Si votre charge de linge est plus ou moins lourde que le poids par défaut, l'appareil ajuste automatiquement la durée au cours du cycle.

- Appuyez sur la touche  pour lancer le programme.

L'indicateur Hublot verrouillé  s'allume. L'indicateur de séchage  commence à clignoter.



i Certains degrés de séchage ne peuvent pas être sélectionnés selon le type de linge.

11.3 Séchage chronométrique

Le linge peut également être séché par un séchage chronométrique manuel :

- Appuyez à plusieurs reprises sur la touche  pour régler la durée de



séchage (reportez-vous au tableau du « Programme de séchage chronométrique »).

- L'affichage indique 10 minutes. À chaque fois que vous appuyez sur cette touche, la durée augmente de 5 minutes.
 - La valeur réglée s'affiche : par exemple : **40**.
 - La nouvelle durée s'affiche au bout de quelques secondes : **43**. L'appareil calcule également la durée des phases d'anti-froissage et de refroidissement.
- Appuyez sur la touche  pour lancer le programme.
 - La nouvelle durée s'affiche régulièrement.
 - L'indicateur de séchage  commence à clignoter.
 - L'indicateur Hublot verrouillé  s'allume.

i Si vous ne réglez qu'une durée de séchage de 10 minutes, l'appareil procède uniquement à une phase de refroidissement. Si le linge n'est pas assez sec, sélectionnez de nouveau une courte durée de séchage.

11.4 Fin du programme de séchage

L'appareil se met automatiquement à l'arrêt.

- Les signaux sonores retentissent (s'ils sont activés).
- Le symbole  s'affiche.
- Le voyant  s'éteint.
- Les dernières minutes du cycle de séchage correspondent à la phase de refroidissement et à la phase anti-froissage. Le hublot reste verrouillé.

Lorsque le voyant Hublot verrouillé  s'éteint, vous pouvez ouvrir le hublot.

1. Appuyez sur la touche  pendant quelques secondes pour éteindre l'appareil.

Quelques minutes après la fin du programme, la fonction d'économie

d'énergie éteint automatiquement l'appareil.

2. Sortez le linge de l'appareil. Vérifiez que le tambour est vide.
3. Laissez le hublot entrouvert pour éviter la formation de moisissures et l'apparition de mauvaises odeurs.
4. Fermez le robinet d'eau.

12. UTILISATION QUOTIDIENNE - LAVAGE ET SÉCHAGE



AVERTISSEMENT!

Reportez-vous aux chapitres concernant la sécurité.

12.1 Programme Non-Stop (séchage enchaîné)

1. Appuyez sur Marche/Arrêt pendant quelques secondes pour allumer l'appareil.
2. Chargez le linge dans le tambour, un article à la fois.







Pour obtenir de bonnes performances de séchage, **ne dépassez pas** les charges de linge humide à sécher recommandées dans le Manuel d'utilisation. **Ne sélectionnez pas** de vitesse d'essorage inférieure à la vitesse automatique du programme sélectionné.

3. Versez le produit de lavage et les additifs dans le compartiment approprié.
 4. Tournez le sélecteur sur le programme de lavage.
- Les voyants des différentes phases de lavage s'allument.
5. Sélectionnez les options disponibles.

12.2 Lavage et séchage automatique

1. Appuyez sur  à plusieurs reprises jusqu'à ce que l'un des indicateurs de degré de séchage s'allume :

-  : indicateur PRÊT À REPASSER pour les articles en coton
-  : indicateur PRÊT À RANGER pour les articles en coton, textiles synthétiques, laine et soie
-  : indicateur EXTRA SEC pour les articles en coton

L'indicateur  s'allume. La valeur affichée est la durée des cycles de lavage + séchage calculée selon le poids d'une charge par défaut.



Pour obtenir de bons résultats de séchage, vous ne pouvez pas sélectionner une vitesse d'essorage trop basse pour les articles devant être lavés et séchés.

2. Appuyez sur la touche  pour lancer le programme. L'indicateur du degré de séchage sélectionné reste allumé.

L'indicateur Hublot verrouillé  s'allume. La nouvelle durée s'affiche régulièrement.







Les dernières minutes du cycle de séchage correspondent aux phases d'anti-froissage et de refroidissement.

12.3 Lavage et séchage chronométrique

Pour obtenir de bons résultats de séchage, vous ne pouvez pas

sélectionner une vitesse d'essorage trop basse pour les articles devant être lavés et séchés.

1. Pour régler la durée de séchage, appuyez sur la touche . L'affichage indique 10 minutes.

Le voyant  s'allume. L'affichage indique la durée de séchage sélectionnée, par exemple : . Au bout de quelques secondes, l'affichage indique la durée finale , correspondant à la durée totale des cycles de lavage et de séchage (phases de lavage + séchage + anti-froissage + refroidissement).

 Si vous ne réglez qu'une durée de séchage de 10 minutes après le lavage, l'appareil calcule également la durée des phases d'anti-froissage et de refroidissement.

2. Appuyez sur  pour lancer le programme.

Le voyant  s'allume. Le hublot est verrouillé. La nouvelle durée s'affiche régulièrement.

12.4 Fin du programme

L'appareil s'arrête automatiquement. Les signaux sonores retentissent (s'ils sont activés).

Pour de plus amples informations, reportez-vous à la section « À la fin du programme de séchage » du chapitre précédent.

1. Sortez le linge de l'appareil. Vérifiez que le tambour est vide.
2. Laissez le hublot entrouvert pour éviter la formation de moisissures et l'apparition de mauvaises odeurs.
3. Fermez le robinet d'eau.

12.5 Peluches sur les textiles

Durant les phases de lavage et/ou séchage, certains types de textiles, tels que le tissu éponge, la laine ou les sweat-shirts, peuvent perdre des peluches.

Ces peluches peuvent ensuite s'accrocher aux tissus lavés au cours du cycle suivant.



Cet inconvénient est encore plus fréquent avec des tissus techniques.

Pour éviter que les peluches ne s'accrochent à vos vêtements, il est recommandé :

- de ne pas laver de tissus de couleur sombre après avoir lavé et séché des vêtements de couleur claire (tissu éponge, laine et sweat-shirts) et inversement.
- de laisser sécher ce type de textiles à l'air libre lorsqu'ils viennent d'être lavés pour la première fois.
- de nettoyer le filtre de vidange.
- Après la phase de séchage, nettoyez entièrement le tambour vide, le joint et le hublot avec un chiffon humide.

12.6 Comme éliminer les peluches des vêtements

Pour éliminer les peluches se trouvant dans le tambour, sélectionnez un programme spécial :

1. Videz le tambour.
2. Nettoyez le tambour, le joint et le hublot avec un chiffon humide.
3. Sélectionnez le programme de rinçage.
4. Appuyez simultanément sur  et  pour activer la fonction de nettoyage, jusqu'à ce que **CLE** s'affiche.
5. Appuyez sur  pour lancer le programme.

13. CONSEILS



AVERTISSEMENT!

Reportez-vous aux chapitres concernant la sécurité.

13.1 Chargement du linge

- Répartissez le linge entre articles : blancs, de couleurs, synthétiques, délicats et en laine.

- Respectez les instructions de lavage qui figurent sur les étiquettes des vêtements.
- Ne lavez pas les articles blancs et de couleur ensemble.
- Certains articles de couleurs peuvent déteindre lors des premiers lavages. Il est recommandé de les laver séparément les premières fois.
- Boutonnez les taies d'oreiller, fermez les fermetures à glissière et à pression et les crochets. Attachez les ceintures.
- Videz les poches des vêtements et dépliez-les.
- Retournez les tissus multi-couches, en laine et les articles portant des illustrations imprimées vers l'intérieur.
- Enlevez les taches tenaces.
- Lavez les taches incrustées avec un produit spécial.
- Traitez les rideaux avec précautions. Enlevez les crochets et placez les rideaux dans un sac de lavage ou une taie d'oreiller.
- Ne lavez pas d'articles sans ourlet ou déchirés dans l'appareil. Utilisez un sac de lavage pour les articles très petits et/ou délicats (par exemple les soutiens-gorge à armatures, les ceintures, les bas, etc.).
- Une très petite charge peut provoquer des problèmes d'équilibre pendant la phase d'essorage. Si cela se produit, répartissez manuellement les articles dans la cuve et lancez à nouveau la phase d'essorage.

13.2 Taches tenaces

Pour certaines taches, l'eau et les produits de lavage ne suffisent pas.

Il est recommandé d'éliminer ces taches avant de mettre les articles dans l'appareil.

Des détachants spéciaux sont disponibles. Utilisez le détachant spécial adapté au type de tache et de textile.

13.3 Produits de lavage et additifs

- Utilisez uniquement des produits de lavage et des additifs spécialement conçus pour les lave-linge :
 - lessives en poudre pour tous les types de textiles,
 - lessives en poudre pour les textiles délicats (40 °C max.) et les lainages,
 - lessives liquides, de préférence pour les programmes de lavage à basse température (60 °C max.) pour tous les types de textiles, ou lessives spéciales pour les lainages uniquement.
- Ne mélangez pas différents types de produits de lavage.
- Afin de préserver l'environnement, n'utilisez que la quantité nécessaire de produit de lavage.
- Respectez les instructions qui se trouvent sur les emballages de ces produits.
- Utilisez des produits adaptés au type et à la couleur du textile, à la température du programme et au niveau de salissure.
- Si votre appareil ne dispose pas d'un distributeur de produit de lavage avec volet, ajoutez les produits de lavage liquides à l'aide d'une boule doseuse (fournie par le fabricant du produit de lavage).

13.4 Conseils écologiques

- Réglez un programme sans pré-lavage pour laver du linge normalement sale.
- Commencez toujours un programme de lavage avec une charge de linge maximale.
- Si nécessaire, utilisez un détachant quand vous réglez un programme à basse température.
- Pour utiliser la bonne quantité de produit de lavage, vérifiez la dureté de l'eau de votre système domestique.

13.5 Dureté de l'eau

Si, dans votre région, la dureté de l'eau est élevée ou modérée, il est recommandé d'utiliser un adoucisseur

d'eau pour lave-linge. Dans les régions où l'eau est douce, il n'est pas nécessaire d'utiliser un adoucisseur d'eau.

Pour connaître la dureté de l'eau dans votre région, contactez votre compagnie des eaux.

Utilisez la bonne quantité d'adoucisseur d'eau. Respectez les instructions qui se trouvent sur les emballages du produit.

13.6 Conseils de séchage

Préparation du cycle de séchage

- Ouvrez le robinet d'eau.
- Vérifiez que le tuyau de vidange est correctement raccordé. Pour plus d'informations, reportez-vous au chapitre « Installation ».
- Reportez-vous au tableau des programmes de séchage pour connaître les charges de linge maximales des programmes de séchage.

13.7 Articles à ne pas sécher



Ne réglez pas de programme de séchage pour les types de linge suivants :

- Articles très délicats.
- Rideaux synthétiques.
- Vêtements avec des pièces en métal.
- Bas en nylon.
- Couvertures.
- Couvre-lits.
- Couettes.
- Anoraks.
- Sacs de couchage
- Textiles avec des résidus de laque, de dissolvant pour les ongles ou substances similaires.
- Vêtements avec de la mousse de caoutchouc ou une matière similaire à la mousse de caoutchouc.

13.8 Étiquettes des vêtements

Lorsque vous séchez du linge, respectez les indications se trouvant sur les étiquettes des fabricants des vêtements :

-  = Le vêtement peut être séché en machine

-  = Le cycle de séchage est à haute température
-  = Le cycle de séchage est à basse température
-  = Le vêtement ne peut pas être séché en machine.

13.9 Durée du cycle de séchage

La durée de séchage peut varier en fonction :

- de la vitesse du dernier essorage
- du degré de séchage
- du type de linge
- de la quantité de linge

13.10 Séchage supplémentaire

Si le linge est encore trop humide à la fin du programme de séchage, effectuez un autre cycle de séchage court.



AVERTISSEMENT!

Pour éviter que le linge ne se froisse ou rétrécisse, ne le séchez pas excessivement.

13.11 Conseils généraux

Reportez-vous au tableau des « Programmes de séchage » pour connaître les durées de séchage **moyennes**.

L'expérience vous aidera à mieux maîtriser le séchage du linge. Notez les durées de séchage des cycles que vous avez déjà effectués.

Pour éviter la formation d'électricité statique à la fin du cycle de séchage :

1. Utilisez un assouplissant durant le cycle de lavage.
2. Utilisez un assouplissant spécial pour les sèche-linge.

Lorsque le programme de séchage est terminé, retirez rapidement le linge du tambour.

14. ENTRETIEN ET NETTOYAGE



AVERTISSEMENT!

Reportez-vous aux chapitres concernant la sécurité.

14.1 Nettoyage extérieur

Nettoyez l'appareil uniquement à l'eau savonneuse chaude. Séchez complètement toutes les surfaces.



ATTENTION!

N'utilisez pas d'alcool, de solvants ni de produits chimiques.

14.2 Détartrage

Si, dans votre région, la dureté de l'eau est élevée ou modérée, il est recommandé d'utiliser un détartrant pour lave-linge.

Examinez régulièrement le tambour pour éviter le dépôt de particules de calcaire et de rouille.

Pour éliminer les particules de rouille, utilisez uniquement des produits spéciaux pour lave-linge. Procédez séparément d'un lavage de linge.



Respectez toujours les instructions figurant sur l'emballage du produit.

14.3 Lavage d'entretien

Avec les programmes à basse température, il est possible que certains produits de lavage restent dans le tambour. Procédez régulièrement à un lavage d'entretien. Pour ce faire :

- Retirez le linge du tambour.
- Sélectionnez le programme pour le coton à température maximale avec une petite quantité de détergent.

14.4 Joint du couvercle

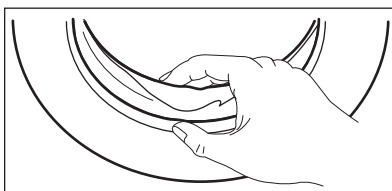

Examinez régulièrement le joint et enlevez tous les objets situés à l'intérieur.

14.5 Nettoyage du distributeur de produit de lavage

1.

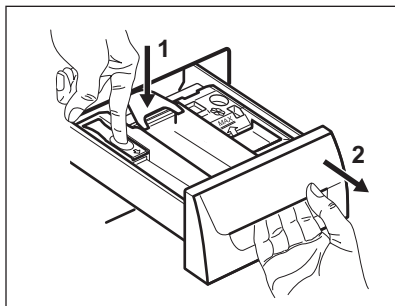

2.

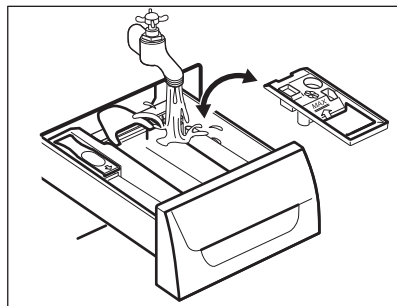

3.

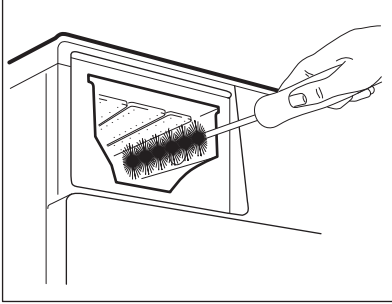

4.

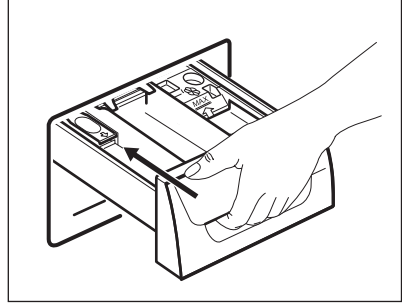

14.6 Nettoyage du filtre de vidange



Ne nettoyez pas le filtre de vidange si l'eau dans l'appareil est chaude.

1.

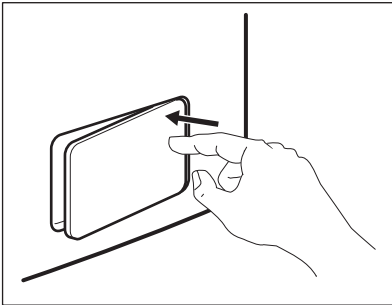

2.

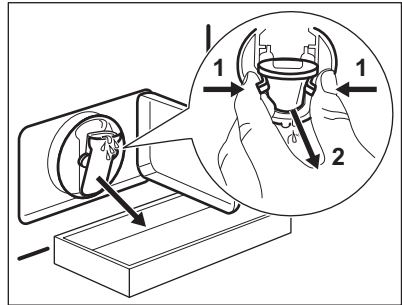

3.

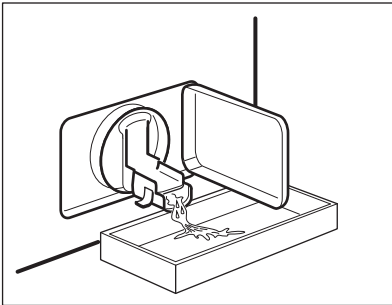

4.

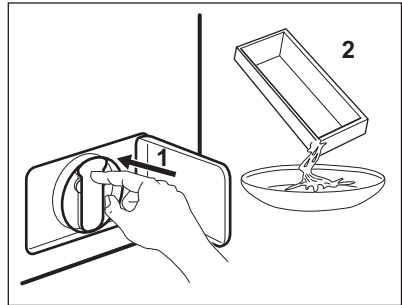

5.

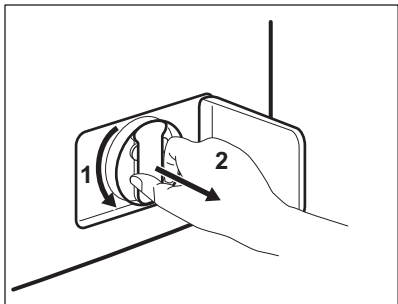

6.

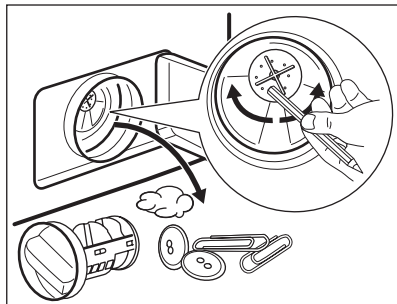

7.

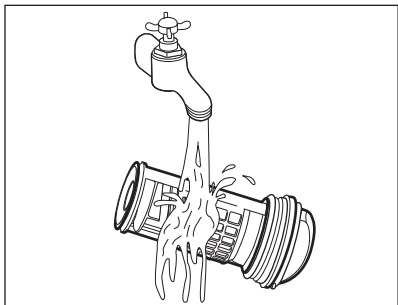

8.

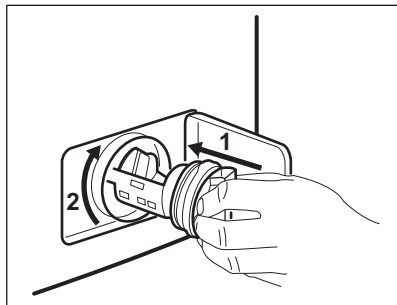

9.

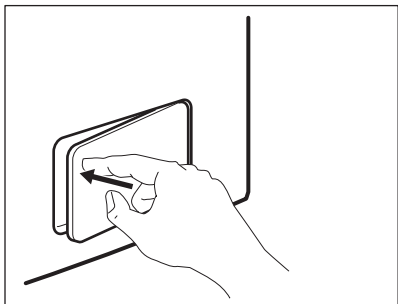

14.7 Nettoyage du tuyau d'arrivée d'eau et du filtre de la vanne

1.

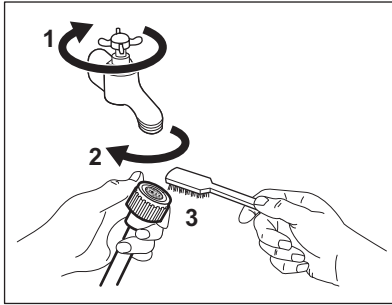

2.

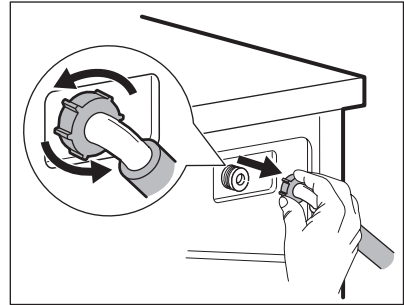

3.

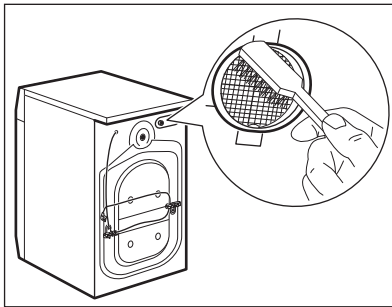

4.

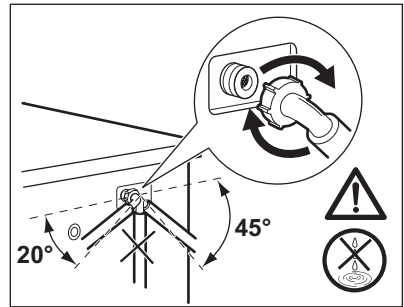

14.8 Vidange d'urgence

En raison d'une anomalie de fonctionnement, l'appareil ne peut pas vidanger l'eau.

Si cela se produit, procédez aux étapes (1) à (9) du chapitre « Nettoyage du filtre de vidange ». Si nécessaire, nettoyez la pompe.

Lorsque vous vidangez l'eau avec la vidange d'urgence, vous devez réactiver le système de vidange :

1. Lorsque vous vidangez l'eau avec la vidange d'urgence, vous devez réactiver le système de vidange : Versez 2 litres d'eau dans le distributeur de produit de lavage pour le lavage principal.
2. Démarrez le programme pour vidanger l'eau.

14.9 Précautions contre le gel

Si l'appareil est installé dans un local où la température peut être négative, évacuez toute l'eau restant dans le tuyau d'alimentation et la pompe de vidange.

1. Débranchez la fiche d'alimentation de la prise secteur.
2. Fermez le robinet d'eau.
3. Placez les deux extrémités du tuyau d'alimentation dans un récipient et laissez l'eau s'écouler du tuyau.
4. Videz la pompe de vidange. Reportez-vous à la procédure de vidange d'urgence.
5. Une fois que la pompe de vidange est vide, réinstallez le tuyau d'alimentation.

**AVERTISSEMENT!**

Assurez-vous que la température est supérieure à 0 °C avant d'utiliser à nouveau l'appareil.
Le fabricant ne pourra être tenu pour responsable en cas de dommages dus aux basses températures.

15. EN CAS D'ANOMALIE DE FONCTIONNEMENT

**AVERTISSEMENT!**

Reportez-vous aux chapitres concernant la sécurité.

15.1 Introduction

L'appareil ne démarre pas ou s'arrête en cours de programme.

Dans un premier temps, essayez de trouver une solution au problème (reportez-vous au tableau). Si vous n'y parvenez pas, contactez le service après-vente agréé.

Pour certaines anomalies, un signal sonore se fait entendre et un code d'alarme s'affiche :

- *E10* - L'appareil ne se remplit pas d'eau correctement.

- *E20* - L'appareil ne se vidange pas.
- *E40* - Le hublot de l'appareil n'est pas fermé. Vérifiez le hublot !
- *E40* - L'alimentation électrique est instable. Attendez que l'alimentation électrique se stabilise.
- *E91* - Il n'y a aucune communication entre les composants électroniques de l'appareil. Éteignez puis rallumez l'appareil.

**AVERTISSEMENT!**

Éteignez l'appareil avant de procéder aux vérifications.

15.2 Pannes possibles

Problème	Solution possible
Le programme ne démarre pas.	Assurez-vous que la fiche du câble d'alimentation est bien insérée dans la prise de courant.
	Vérifiez que le hublot de l'appareil est fermé.
	Assurez-vous qu'aucun fusible n'est grillé dans la boîte à fusibles.
	Assurez-vous que la touche Départ/Pause est enfoncée.
	Si vous avez sélectionné un départ différé, annulez-le ou attendez la fin du décompte.
	Désactivez la sécurité enfants si elle a été préalablement activée.

Problème	Solution possible
L'appareil ne se remplit pas d'eau correctement.	Assurez-vous que le robinet d'eau est ouvert.
	Assurez-vous que la pression de l'arrivée d'eau n'est pas trop basse. Pour obtenir cette information, contactez votre compagnie des eaux.
	Assurez-vous que le robinet d'eau n'est pas obstrué.
	Assurez-vous que le filtre du tuyau d'arrivée d'eau et le filtre de la vanne ne sont pas obstrués. Reportez-vous au chapitre « Entretien et nettoyage ».
	Assurez-vous que le tuyau d'arrivée d'eau n'est pas tordu ni plié.
	Vérifiez que le raccordement du tuyau d'arrivée d'eau est correct.
L'appareil ne se remplit pas d'eau et se vidange immédiatement.	Vérifiez que la position du tuyau de vidange est correcte. Le tuyau est peut-être trop bas.
L'appareil ne vidange pas l'eau.	Assurez-vous que le siphon de l'évier n'est pas obstrué.
	Assurez-vous que le tuyau de vidange n'est pas tordu ni plié.
	Assurez-vous que le filtre de vidange n'est pas obstrué. Nettoyez le filtre si nécessaire. Reportez-vous au chapitre « Entretien et nettoyage ».
	Vérifiez que le raccordement du tuyau de vidange est correct.
	Sélectionnez le programme de vidange si vous avez choisi un programme sans phase de vidange.
	Sélectionnez le programme de vidange si vous avez choisi une option se terminant avec de l'eau dans la cuve.
La phase d'essorage n'a pas lieu ou le cycle de lavage dure plus longtemps que d'habitude.	Sélectionnez le programme d'essorage.
	Assurez-vous que le filtre de vidange n'est pas obstrué. Nettoyez le filtre si nécessaire. Reportez-vous au chapitre « Entretien et nettoyage ».
	Répartissez manuellement les vêtements dans la cuve et lancez à nouveau la phase d'essorage. Ce problème peut résulter de problèmes d'équilibrage.

Problème	Solution possible
Il y a de l'eau sur le sol.	Assurez-vous que les raccords des tuyaux d'eau sont bien serrés et qu'il n'y a aucune fuite d'eau.
	Assurez-vous que le tuyau de vidange n'est pas endommagé.
	Assurez-vous d'utiliser une lessive adaptée en quantité correcte.
Impossible d'ouvrir le hublot de l'appareil.	Assurez-vous que le programme de lavage est terminé.
	Sélectionnez le programme de vidange ou d'essorage s'il y a de l'eau dans le tambour.
	Vérifiez que l'appareil est alimenté en électricité.
	Ce problème peut résulter d'une anomalie de l'appareil. Contactez le service après-vente agréé. Si vous devez ouvrir le hublot, lisez attentivement le chapitre « Ouverture d'urgence du hublot ».
L'appareil fait un bruit inhabituel.	Vérifiez que l'appareil est de niveau. Reportez-vous au chapitre « Installation ».
	Vérifiez que l'emballage et/ou les boulons de transport ont été retirés. Reportez-vous au chapitre « Installation ».
	Ajoutez plus de linge dans le tambour. La charge est peut-être trop légère.
Le cycle est plus court que la durée affichée.	L'appareil calcule une nouvelle durée selon la charge de linge. Reportez-vous au chapitre « Valeurs de consommation ».
Le cycle est plus long que la durée affichée.	Une charge de linge mal répartie augmente la durée du cycle. L'appareil se comporte normalement.
Les résultats de lavage ne sont pas satisfaisants.	Augmentez la quantité de produit de lavage ou utilisez-en un autre.
	Utilisez des produits spéciaux pour enlever les taches tenaces avant de laver le linge.
	Veillez à sélectionner la bonne température.
	Réduisez la charge de linge.
Impossible de régler une option.	Assurez-vous d'avoir appuyé sur la/les bonne(s) touche(s).
L'appareil ne sèche pas ou le séchage n'est pas satisfaisant.	Ouvrez le robinet d'arrivée d'eau.
	Assurez-vous que le filtre de vidange n'est pas obstrué.

Problème	Solution possible
	Réduisez la charge de linge.
	Assurez-vous que vous avez réglé un cycle adapté. Si nécessaire, sélectionnez de nouveau une courte durée de séchage.
Le linge est couvert de peluches de différentes couleurs.	<p>Le linge lavé au cours du cycle précédent a libéré des peluches de couleurs différentes :</p> <ul style="list-style-type: none"> • La phase de séchage vous permet d'éliminer une partie des peluches. • Lavez les vêtements avec un anti-pelucheux. <p>En cas de présence excessive de peluches dans le tambour, effectuez un programme adapté (reportez-vous au chapitre « Peluches sur les textiles » pour plus de détails).</p>

Après avoir effectué ces contrôles, mettez l'appareil en marche. Le programme reprend là où il s'était interrompu.

Si le problème persiste, contactez le service après-vente agréé.

Si l'écran affiche d'autres codes d'alarme. Éteignez puis rallumez l'appareil. Si le problème persiste, contactez le service après-vente agréé.

16. OUVERTURE D'URGENCE DU HUBLOT

En cas de panne d'alimentation ou d'anomalie de l'appareil, le hublot reste verrouillé. Le programme de lavage continue dès que l'alimentation est rétablie. Si le hublot reste verrouillé en cas d'anomalie, il est possible de l'ouvrir à l'aide du dispositif de déverrouillage d'urgence.

Avant d'ouvrir le hublot :



ATTENTION!
Assurez-vous que la température de l'eau et le linge ne sont pas brûlants. Si nécessaire, attendez qu'ils refroidissent.



ATTENTION!
Assurez-vous que le tambour ne tourne pas. Si nécessaire, attendez que le tambour cesse de tourner.



Assurez-vous que le niveau de l'eau à l'intérieur du tambour n'est pas trop élevé. Effectuez une vidange d'urgence si nécessaire (reportez-vous à la section « Vidange d'urgence » au chapitre « Entretien et nettoyage »).

Pour ouvrir le hublot, procédez comme suit :

1. Appuyez sur la touche Marche/Arrêt pour éteindre l'appareil.
2. Débranchez la fiche d'alimentation de la prise secteur.
3. Ouvrez le volet du filtre.
4. Maintenez le dispositif de déverrouillage d'urgence en le tirant vers le bas et ouvrez le hublot simultanément.

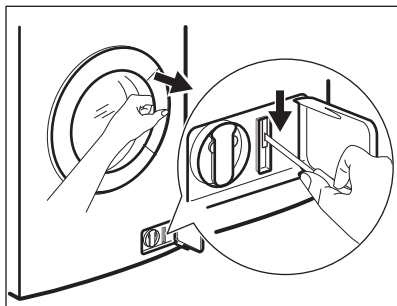

5. Sortez le linge et refermez le hublot.

6. Fermez le volet du filtre.

17. CARACTÉRISTIQUES TECHNIQUES

Dimensions	Largeur / Hauteur / Profondeur / Profondeur totale	600 mm / 850 mm / 522 mm / 555 mm
Branchement électrique	Tension	230 V
	Puissance totale	2 200 W
	Fusible	10 A
	Fréquence	50 Hz
Niveau de protection contre l'infiltration de particules solides et d'humidité assuré par le couvercle de protection, excepté là où l'équipement basse tension ne dispose d'aucune protection contre l'humidité		IPX4
Pression de l'arrivée d'eau	Minimale	0,5 bar (0,05 MPa)
	Maximale	8 bar (0,8 MPa)
Charge de lavage maximale	Coton	8 kg
Charge de séchage maximale	Coton	4 kg
	Synthétiques	2 kg
Vitesse d'essorage	Maximale	1600 tr/min

18. EN MATIÈRE DE PROTECTION DE L'ENVIRONNEMENT

Recyclez les matériaux portant le symbole . Déposez les emballages dans les conteneurs prévus à cet effet. Contribuez à la protection de l'environnement et à votre sécurité, recyclez vos produits électriques et

électroniques. Ne jetez pas les appareils portant le symbole  avec les ordures ménagères. Emmenez un tel produit dans votre centre local de recyclage ou contactez vos services municipaux.

www.electrolux.com/shop



132897530-A-262015

