



Notice d'utilisation

Sèche-linge
à condensation
SLC8-L1b

Veillez d'abord lire ce manuel !

Chère cliente, cher client,
Nous vous remercions d'avoir choisi un appareil Listo. Nous espérons que votre appareil qui a été fabriqué avec des matériaux de haute qualité et une technologie de pointe vous offrira les meilleurs résultats. Nous vous conseillons de lire attentivement ce manuel et tout autre document fourni avant d'utiliser votre appareil et de le conserver à titre de référence. Si vous cédez l'appareil à quelqu'un d'autre, donnez-lui aussi le manuel. Prêtez attention à tous les détails et aux mises en garde indiquées dans le manuel d'utilisation et suivez les instructions qui y sont inscrites. Utilisez ce manuel d'utilisateur pour le modèle indiqué sur la page de couverture.



- Lisez les instructions.

Explication des symboles

Les symboles suivants sont utilisés tout au long du manuel d'utilisation :



DANGER !

- Avertissement contre les risques d'électrocution.



DANGER !

- Avertissement contre les risques d'incendie.



AVERTISSEMENT !

- Avertissement contre des situations dangereuses concernant la vie et les biens.



AVERTISSEMENT !

- Avertissement contre les surfaces chaudes.



AVERTISSEMENT !

- Avertissement concernant le risque d'échauder



REMARQUE

- Informations importantes ou conseils pratiques relatifs à l'utilisation.



Les matériaux d'emballage de l'appareil sont fabriqués à partir des matériaux recyclables en conformité avec la réglementation relative à l'environnement en vigueur dans notre pays.

Ne jetez pas les déchets d'emballage avec les déchets domestiques ou autres, déposez-les aux points de collecte dédiés désignés par les autorités locales.

1 Consignes importantes en matière de sécurité



REMARQUE

- Cette section comprend des consignes de sécurité qui aideront à vous protéger contre les blessures corporelles ou à éviter des dégâts matériels. Le non respect de ces consignes annulera toute garantie.

1.1 Exigences générales en matière de sécurité



AVERTISSEMENT !

Cet appareil peut être utilisé par des enfants âgés de 8 ans et plus et des personnes ayant des capacités physiques, sensorielles ou mentales réduites ou un manque d'expérience et de connaissances s'ils ont reçu une supervision ou des instructions concernant l'utilisation de l'appareil de manière sécuritaire et comprennent les dangers inhérents. Les enfants ne doivent pas jouer avec l'appareil. Le nettoyage et l'entretien par l'utilisateur ne doivent pas être effectués par les enfants sans surveillance.

- Tenez les enfants de moins de 3 ans à distance de l'appareil, à moins qu'ils soient sous surveillance permanente.



AVERTISSEMENT !

- Les pieds réglables ne doivent pas être enlevés. Les ouvertures ne doivent pas être obstruées par un tapis. Cela pourrait causer des problèmes avec le sèche-linge.
- Les procédures d'installation et de réparation doivent toujours être effectuées par un agent du Service agréé. Le fabricant ne saurait être tenu responsable des dommages découlant de manoeuvres réalisées par des personnes non autorisées.
- Ne lavez jamais votre sèche-linge en versant ou répandant de l'eau dessus ! Vous vous exposeriez à un risque d'électrocution !



AVERTISSEMENT !

- Vous ne pouvez mettre que du linge non sale ou taché, mais imprégné d'odeur désagréable dans le programme de vapeur (suppression des odeurs).
- N'utilisez aucun kit de nettoyage à sec ou additif au cours du programme vapeur ou tout autre programme.

1.1.1 Sécurité électrique



DANGER !

- Respectez les consignes de sécurité électriques lorsque vous effectuez le raccordement électrique pendant l'installation.
- Branchez le sèche-linge à une prise équipée d'une mise à la terre protégée par un fusible à la valeur indiquée sur la plaque signalétique. Assurez-vous que toute installation de mise à la terre soit réalisée par un électricien qualifié. Notre entreprise ne sera pas tenue responsable des dommages liés à une utilisation du sèche-linge sans prise de terre en conformité avec les règlements locaux.



AVERTISSEMENT !

- Ne branchez pas l'appareil sur un dispositif de commutation externe à l'exemple d'une minuterie. Ne le connectez pas non plus à un circuit régulièrement activé et désactivé par le service d'alimentation.



DANGER !

- La tension et la valeur de protection autorisée du fusible sont indiquées sur la plaque signalétique.
- La tension spécifiée sur la plaque signalétique doit être égale à celle de votre réseau électrique.
- Débranchez le sèche-linge lorsque celui-ci n'est pas utilisé.
- Débranchez le sèche-linge du secteur lors des travaux d'installation, d'entretien, de nettoyage et de réparation.
- Ne touchez pas à la prise avec des mains mouillées ! Ne débranchez jamais la machine en tirant sur le câble, saisissez uniquement la prise pour la débrancher.
- N'utilisez pas de rallonges, de multiprises ou d'adaptateurs pour brancher le sèche-linge au secteur pour réduire le risque d'incendie et électrocution.
- La prise du câble d'alimentation doit être facilement accessible après l'installation.
- Tout câble d'alimentation endommagé doit être remplacé, suivi d'une notification au service agréé.
- Si le sèche-linge est défectueux, évitez de l'utiliser jusqu'à ce qu'il soit réparé par un agent du service agréé ! Vous vous exposeriez à un risque d'électrocution !
- Si le câble d'alimentation est endommagé, il doit être remplacé par le fabricant, son service après-vente ou des personnes de qualification similaire afin d'éviter un danger.

1.1.2 Sécurité du produit



DANGER !

Points à prendre en considération pour les risques d'incendie :

Le linge ou les articles spécifiés ci-dessous ne doivent pas être séchés dans le sèche-linge compte tenu des risques d'incendie.

- Linge non lavé
- Les articles souillés avec de l'huile, de l'acétone, de l'alcool, du mazout, du détachant, de l'essence de térébenthine, de la paraffine, de l'essence, de la cire ou des dissolvants de la cire doivent être lavés à l'eau chaude avec beaucoup de détergent avant d'être séchés.

Pour cette raison en particulier, les articles contenant les types de taches spécifiés ci-dessus doivent être très bien lavés. Pour cela, utilisez un détergent adéquat et sélectionnez le type de lavage à haute température.

Le type de linge ou les articles décrits ci-dessous ne sont pas appropriés pour un séchage dans le sèche-linge, compte tenu des risques d'incendie :

- Le linge ou les oreillers garnis de mousse de caoutchouc (mousse de latex), les bonnets de bain, les textiles imperméables, les matériaux contenant des renforts en latex et les coussinets en mousse de caoutchouc.



DANGER !

- Les vêtements lavés avec des produits chimiques industriels. Les éléments tels que les pièces légères, les allumettes, les pièces de monnaie, les pièces métalliques, les aiguilles, etc. peuvent endommager le tambour ou causer des problèmes fonctionnels. Veuillez donc vérifier tout le linge que vous souhaitez charger dans votre sèche-linge. Retirer des poches tous les objets tels que briquets et allumettes.

N'arrêtez jamais le sèche-linge avant la fin du programme. Si vous devez le faire, enlevez rapidement tout le linge et disposez-le afin de dissiper la chaleur.

- Vous devez aménager une ventilation suffisante pour éviter l'accumulation des gaz s'échappant d'appareils à combustion d'essence ou d'autres types de carburants. Cela comprend également les flammes nues pouvant être générées suite à l'effet de retour de flamme.

Les vêtements mal lavés peuvent s'enflammer, même une fois que le séchage est terminé.



AVERTISSEMENT !

- La lingerie contenant des armatures métalliques ne doit pas être placée dans le sèche-linge. Le sèche-linge peut être endommagé si des armatures métalliques se détendent et se cassent durant le séchage.



REMARQUE

- Utilisez des adoucissants et des produits similaires conformément aux consignes de leurs fabricants.
- Nettoyez toujours le filtre à peluche avant ou après chaque chargement. N'utilisez jamais le sèche-linge sans le filtre à peluches.



AVERTISSEMENT !

N'essayez jamais de réparer le sèche-linge vous-même. Ne réalisez aucune opération de réparation ou de remplacement sur le produit, même si vous savez ou possédez les capacités pour les effectuer, sauf si cela est expressément mentionné dans les instructions d'utilisation ou dans le manuel de service fourni. Dans le cas contraire, vous exposeriez votre vie ainsi que celle d'autres personnes.

- Assurez-vous que l'emplacement de votre sèche-linge ne comporte pas d'appareils dotés de porte verrouillable, coulissante ou battante, susceptibles de bloquer l'ouverture de la porte de chargement.
- Installez votre sèche-linge à des endroits appropriés pour un usage domestique (salle de bains, balcon fermé, garage, etc.)
- Assurez-vous que des animaux domestiques ne pénètrent pas dans le sèche-linge. Contrôlez l'intérieur du sèche-linge avant de le mettre en marche.



AVERTISSEMENT !

- Ne vous penchez pas sur la porte de chargement de votre sèche-linge lorsqu'elle est ouverte, autrement, le sèche-linge risque de tomber.
- Ne laissez pas d'accumulation de peluches autour du sèche-linge.

1.2 Montage sur un lave-linge

- Un dispositif de fixation doit être utilisé entre les deux machines pour pouvoir utiliser le sèche-linge sur un lave-linge. Faites installer le dispositif de montage par l'agent du service autorisé.
- Le poids total de la machine à laver et du sèche-linge en chargement plein quand ils sont placés l'un sur l'autre atteint environ 180 kilos. Placez l'appareil sur un sol solide qui a une capacité de résistance suffisante !



AVERTISSEMENT !

- Évitez de poser le lave-linge sur le sèche-linge. Faites attention aux avertissements ci-dessus lors de l'installation sur votre lave-linge.

Schéma d'installation pour lave-linge et sèche-linge

Profondeur du sèche-linge	Profondeur du lave-linge			
	62 cm	60 cm	54 cm	50 cm v
54 cm	Peut être installé			Ne peut pas être installé
60 cm	Peut être installé		Ne peut pas être installé	

1.3 Utilisation prévue

- Le sèche-linge a été conçu pour un usage domestique. Par conséquent, il n'est pas approprié pour une utilisation commerciale et ne doit pas être utilisé en dehors de son utilisation prévue.
- Utilisez le sèche-linge uniquement pour sécher du linge qui porte une étiquette autorisant cette opération.
- Le fabricant décline toute responsabilité née de l'utilisation ou du transport incorrect(e) de l'appareil.

1.4 Sécurité pour enfants

- Les matériaux d'emballage sont dangereux pour les enfants. Tenez-les hors de leur portée.
- Les appareils électriques sont dangereux pour les enfants. Maintenez-les à l'écart de la machine lorsque celle-ci fonctionne. Ne les laissez pas jouer avec le sèche-linge. Utilisez le verrouillage de sécurité pour enfants, afin d'éviter que les enfants ne touchent au sèche-linge.



REMARQUE

- La fonction Verrouillage de sécurité pour enfants est située sur le panneau de commande de votre appareil. (Voir sécurité enfants)
- Gardez la porte de chargement fermée même lorsque le sèche-linge n'est pas en cours d'utilisation.

1.5 Conformité à la norme DEEE et mise au rebut du produit



Ce produit est conforme à la directive DEEE (2012/19/UE) de l'Union européenne). Ce produit porte un symbole de classification pour la mise au rebut des équipements électriques et électroniques (DEEE). Le présent produit a été fabriqué avec des pièces et du matériel de qualité supérieure susceptibles d'être réutilisés et adaptés au recyclage. Par conséquent, nous vous conseillons de ne pas le mettre au rebut avec les ordures ménagères et d'autres déchets à la fin de sa durée de vie. Au contraire, rendez-vous dans un point de collecte pour le recyclage de tout matériel électrique et électronique. Veuillez vous rapprocher des autorités de votre localité pour plus d'informations concernant le point de collecte le plus proche.

1.6 Conformité avec la directive LdSD

L'appareil que vous avez acheté est conforme à la directive LdSD (2011/65/UE) de l'Union européenne. Il ne comporte pas les matériels dangereux et interdits mentionnés dans la directive.

1.7 Informations relatives à l'emballage

Les matériaux d'emballage de ce produit sont faits de matériaux recyclables, conformément à nos réglementations nationales en matière d'environnement. Ne jetez pas les matériaux d'emballage avec les déchets domestiques ou autres. Ramenez-les dans des points de collecte de matériaux d'emballage désignés par les autorités locales.

1.8 Caractéristiques techniques

FR

Hauteur (Minimale / Maximale)	84,6 cm / 86,6 cm*
Largeur	59,7 cm
Profondeur	56,8 cm
Capacité (max.)	8 kg**
Poids net (\pm 4 kg)	34 kg
Tension	Voir fiche signalétique***
Puissance de sortie nominale	
Code du modèle	

* Hauteur minimale : Hauteur de votre appareil lorsque les pieds réglables ne sont pas étirés.

Hauteur maximale : Hauteur de votre appareil lorsque les pieds réglables sont étirés au maximum.

** Poids du linge sec avant le lavage.

*** La fiche signalétique se trouve derrière la porte de chargement.



REMARQUE

- Les caractéristiques techniques du sèche-linge peuvent être modifiées sans préavis, dans le but d'améliorer la qualité du produit.
- Les schémas présentés dans ce manuel sont indicatifs et peuvent ne pas correspondre exactement à votre produit.
- Les valeurs indiquées sur les étiquettes du sèche-linge ou dans les documents fournis avec celui-ci, ont été obtenues en laboratoire, conformément aux normes applicables. Ces valeurs varient en fonction des conditions d'utilisation et d'environnement du sèche-linge.

2 Votre sèche-linge

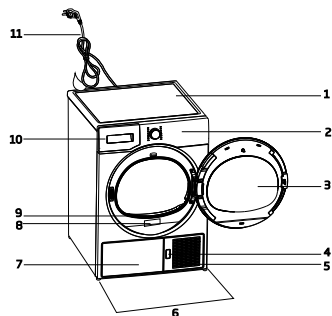

1. Couvercle supérieur
2. Bandeau de commande
3. Porte de chargement (hublot)
4. Bouton d'ouverture de la trappe d'accès au condenseur
5. Grille d'aération
6. Pieds réglables
7. Trappe d'accès au condenseur
8. Fiche signalétique
9. Filtre anti-peluches
10. Bac de récupération de l'eau de condensation
11. Cordon d'alimentation

3 Installation

Avant d'appeler l'agent de service agréé le plus proche pour l'installation du sèche-linge, assurez-vous que l'installation électrique est appropriée en vous référant au manuel de l'utilisateur. Si ce n'est pas le cas, contactez un électricien qualifié.



REMARQUE

- La préparation de l'installation du sèche-linge et de l'installation électrique sont sous la responsabilité du client.



AVERTISSEMENT !

- Avant l'installation, vérifiez visuellement si le sèche-linge présente des défauts. Si le sèche-linge est endommagé, vous ne devez pas l'installer. Les produits endommagés peuvent présenter des risques pour votre sécurité.

3.1 Emplacement d'installation approprié



- Installez le sèche-linge sur une surface stable et régulière.
- Le sèche-linge est lourd. Ne le déplacez pas tout vous-même.
- Utilisez votre sèche-linge dans un environnement bien aéré et non poussiéreux.
- L'écart entre le sèche-linge et le sol ne doit pas être réduit par les matériaux tels que les tapis et moquettes.
- Ne recouvrez pas les grilles de ventilation du sèche-linge.
- Une porte verrouillable, coulissante ou équipée d'une charnière ne doit pas bloquer l'ouverture de la porte de chargement à l'endroit où votre sèche-linge doit être installé.
- Lorsque le sèche-linge est installé, il doit rester au même endroit où ont été réalisés les branchements. Quand vous installez le sèche-linge, assurez-vous que sa paroi arrière n'est en contact avec aucun élément (robinet, prise, etc.).

- Maintenez au moins 1 cm d'écart avec les bords des autres meubles.
- Votre sèche-linge peut être utilisé à des températures entre +5 °C et +35 °C. Si les conditions d'utilisation sont en dehors de ces valeurs, le fonctionnement du sèche-linge sera altéré et il pourra être endommagé.
- La surface arrière du sèche-linge doit être placée contre un mur.

	AVERTISSEMENT !
<ul style="list-style-type: none"> • Nous vous recommandons de porter le sèche-linge en position verticale. S'il n'est pas possible de la transporter en position verticale, la machine doit être transportée en l'inclinant sur la droite vue de face. 	

	DANGER !
<ul style="list-style-type: none"> • Ne posez pas le sèche-linge sur un câble d'alimentation. 	

3.2 Enlever le montage de sécurité servant au transport

	AVERTISSEMENT !
	<ul style="list-style-type: none"> • Enlever le montage de sécurité, réservé au transport avant d'utiliser le sèche-linge pour la première fois. • Pour modifier le pivotement latéral de la porte de votre appareil, s'il est possible de le faire, reportez-vous aux instructions de montage de la porte réversible.

3.3 Réglage des pieds

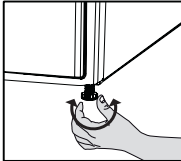
	<ul style="list-style-type: none"> • Tournez les pieds vers la gauche ou la droite, jusqu'à ce que le sèche-linge soit stable et horizontal.
--	---

3.4 Transport du sèche-linge

- Vidangez toute l'eau restante dans le sèche-linge.
- Si un raccord direct à un tuyau de vidange d'eau est effectué, alors enlevez les raccordements de tuyaux.

4 Préparation

4.1 Linge adapté à un séchage en machine

- Respectez toujours les instructions données sur les étiquettes des vêtements. Séchez seulement le linge avec une étiquette indiquant qu'il peut être séché dans un sèche-linge.

4.2 Linge non adapté à un séchage en machine



Les articles portant ce symbole ne doivent pas être séchés dans le sèche-linge.



REMARQUE

- Les tissus délicats brodés, la laine, les vêtements en soie, les tissus délicats et précieux, les articles hermétiques et les rideaux en tulle ne sont pas adaptés au séchage en machine.

4.3 Préparation du linge au séchage

- Il se peut que le linge soit emmêlé suite au lavage. Séparez votre linge avant de le placer dans le sèche-linge.
- Mettez les vêtements avec des accessoires métalliques tels que les fermetures à glissière, à l'envers pour les sécher.
- Fixez les fermetures à glissière, les crochets, les boucles et les boutons.

4.4 Mesures à adopter pour économiser de l'énergie

- Essorez le linge à la vitesse maximale au cours du lavage. Ainsi, le temps de séchage et la consommation d'énergie sont réduits.
- Triez le linge en fonction de son type et de son épaisseur. Séchez le même type de linge ensemble. Par exemple, les torchons de cuisine et les nappes peu épais séchent plus vite que les serviettes de bain épaisses.
- Veuillez suivre les informations contenues dans le manuel d'utilisation pour la sélection de programme.
- N'ouvrez pas la porte de la machine pendant le séchage sauf si cela est nécessaire. Si vous devez ouvrir la porte,

veillez à ne pas la laisser ouverte trop longtemps.

- Nettoyez le condenseur une fois par mois ou toutes les 30 utilisations.
- Nettoyez le filtre après chaque utilisation.
- Pendant le processus de séchage, faites circuler correctement l'air de la salle où votre sèche-linge fonctionne.

4.5 Capacité de charge appropriée

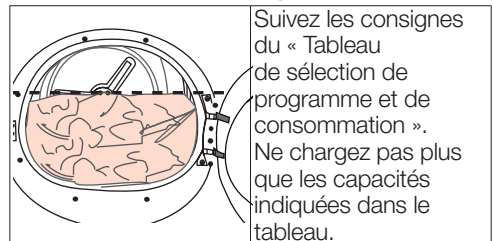

Suivez les consignes du « Tableau de sélection de programme et de consommation ». Ne chargez pas plus que les capacités indiquées dans le tableau.

Les poids suivants sont donnés à titre indicatif

Linge	Poids approximatif (g)*	Linge	Poids approximatif (g)*
Couette en coton (double)	1500	Chemisier	150
Couette en coton (simple)	1000	Chemise en coton	300
Drap de lit (double)	500	Chemises	250
Drap de lit (simple)	350	Robe en coton	500
Grande nappe	700	Robe	350
Petite nappe	250	Jeans	700
Serviette à thé	100	Mouchoirs (10 articles)	100
Serviette de bain	700	T-Shirt	125
Essuie-mains	350		

*Poids du linge sec avant le lavage.

5 Fonctionnement de l'appareil

5.1 Panneau de commande

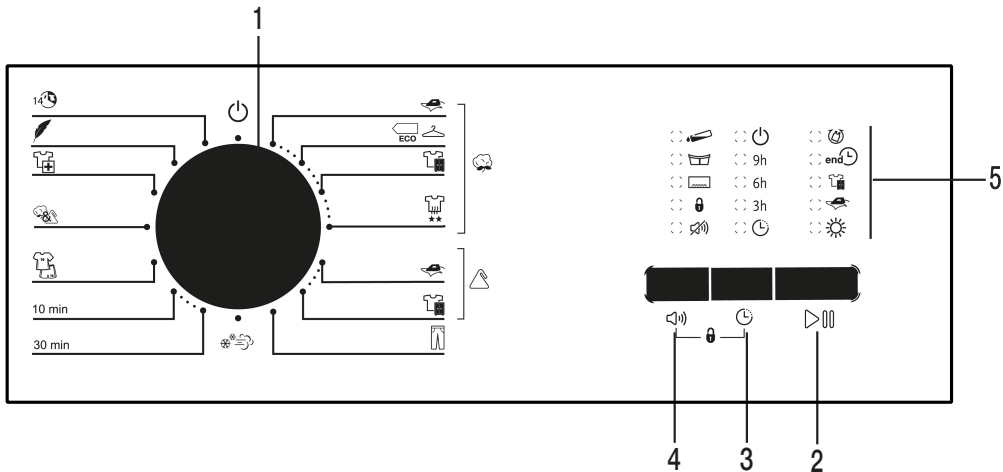

1. Sélecteur de programmes.

2. Bouton Départ/Pause.

3. Bouton Départ différé.

4. Bouton d'annulation sonnerie.

5. Indicateur de suivi du programme.

5.2 Symboles

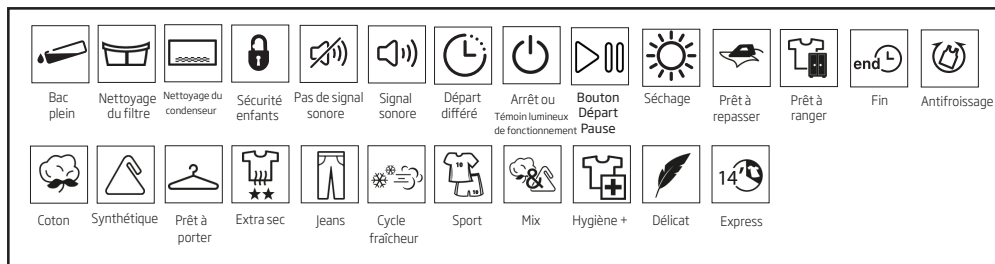

5.3. Préparation du sèche-linge

- Branchez le sèche-linge.
- Ouvrez la porte de chargement.
- Placez le linge sur le sèche-linge sans le coincer.
- Poussez et refermez la porte de chargement.

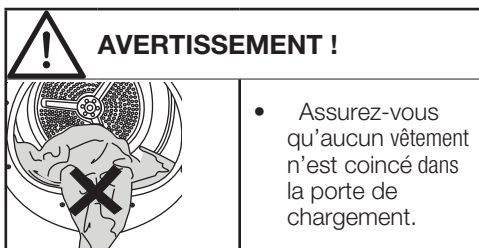









Sélectionnez le programme souhaité en tournant le bouton de sélection des programmes, l'appareil se met en marche.





REMARQUE







- La sélection d'un programme à l'aide du bouton de sélection des programmes, ne signifie pas que ce dernier est lancé. Appuyez sur le bouton Départ/Pause pour lancer le programme.

5.4 Sélection de programmes et tableau de consommation

FR				
Programmes	Description du programme	Capacité (kg)	Vitesse d'essorage du lave-linge (tr/min)	Durée de séchage (minutes)
Coton Prêt à repasser 	Avec ce programme, vous pouvez faire sécher vos vêtements en coton qui nécessitent un repassage afin de les rendre légèrement humides pour un repassage plus facile. (Chemises, T-shirts, nappes, etc.)	8	1000	107
Séchage Économique en Coton 	Vous pouvez faire sécher tout votre linge en coton avec ce programme (T-shirts, pantalons, pyjamas, vêtements pour bébés, sous-vêtements, etc.). Degré de séchage : prêt-à-porter.	8	1000	142
Coton Prêt à ranger 	Vous pouvez utiliser ce programme pour un séchage supplémentaire des vêtements épais tels que des pantalons, survêtements. Degré de séchage : prêt-à-ranger.	8	1000	147
Coton Extra sec 	Grâce à ce programme, vous pouvez faire sécher votre linge en coton épais, tels que des serviettes, peignoirs, etc. Degré de séchage : extra sec.	8	1000	152
Synthétique prêt à repasser 	Avec ce programme, vous pouvez faire sécher vos vêtements en fibres synthétiques afin de les rendre légèrement humides pour un repassage plus facile (Chemises, T-shirts, nappes, etc.)	3,5	800	35
Synthétique prêt à ranger 	Vous pouvez faire sécher tous vos vêtements en fibres synthétiques avec ce programme. (Chemises, T-shirts, sous-vêtements, nappes, etc.). Degré de séchage : prêt-à-ranger.	3,5	800	48
Sport 	Grâce à ce programme, vous pouvez faire sécher vos vêtements de sport qui sont appropriés pour le sèche-linge.	2	1000	78
Cycle Fraîcheur 	Ce programme fournit uniquement une aération de 10 minutes sans air chaud. Vous pouvez aérer vos vêtements en coton et en lin qui sont restés enfermés pendant une longue période afin d'éliminer toute odeur.	-	-	10
Programmes de la minuterie 10 min 30 min	Vous pouvez choisir parmi les programmes minutés entre 10 et 30 minutes pour atteindre le niveau de séchage souhaité à basse température. Dans ce programme, le fonctionnement du sèche-linge dure le temps défini indépendamment du degré de séchage du linge.	-	-	-
Hygiène +	Programme utilisé pour les vêtements de bébé qui portent la mention « adapté au séchage en machine » sur l'étiquette.	5	800	105

Jeans 	Grâce à ce programme, vous pouvez faire sécher vos pantalons, jupes, chemises ou vestes en jean.	4	1200	80
Délicat 	Ce programme permet de sécher le linge délicat et les chemises d'une manière plus délicate, réduit les plis et facilite le repassage.	1,5	1200	40
Express 14' 	Utiliser ce programme express pour sécher rapidement une petite quantité de linge (ex : 2 chemises) pour un degré de séchage "prêt à repasser".	0,5	1200	14

Valeurs de consommation énergétique



Programmes	Capacité (kg)	Vitesse d'essorage du lave-linge (tr/min)	Quantité approximative d'humidité résiduelle	Valeur de consommation énergétique kWh
Séchage Économique en Coton*  	8	1000	60%	4,75
Coton Prêt à repasser  	8	1000	60%	3,8
Synthétique prêt à ranger  	3,5	800	40%	1,42
	Le « Programme Séchage Économique en Coton » utilisé à charge pleine et demi-charge est le programme standard de séchage auquel se réfère les informations contenues dans l'étiquette signalétique et la fiche produit. Ce programme convient au séchage normal du linge humide en coton et il est le plus efficace en termes de consommation d'énergie pour le coton.			

* : Programme de la norme de l'étiquetage énergétique (EN 61121:2012)

Toutes les valeurs dans le tableau sont déterminées selon la norme EN 61121:2012. Les valeurs de consommation peuvent différer de celles du tableau en fonction du type de linge, de la vitesse d'essorage, des conditions ambiantes et des valeurs de tension.

5.5 Fonctions optionnelles

Signal Sonore

À la fin du programme, votre machine émet un signal sonore. Si vous ne souhaitez pas l'avertissement sonore, appuyez sur le bouton «  ». Lorsque vous appuyez sur ce bouton, le voyant associé  s'allume et aucun avertissement sonore n'est effectué lorsque le programme se termine.



REMARQUE

- Vous pouvez sélectionner cette fonction avant ou après le démarrage du programme.

Départ différé

Ce mode permet de différer le départ d'un programme de 3, 6 ou 9 heures.

- Ouvrez la porte et placez votre linge.
- Sélectionnez le programme de séchage.
- Sélectionner un départ différé en appuyant sur le bouton «  ».

Chaque appui sur le bouton fait défiler successivement le délai 3H/6H/9H indiqué par le voyant correspondant. Un 4e appui annule le départ différé.

- Appuyer sur le bouton «  » pour enregistrer le lancement du programme en différé.



REMARQUE



- Vous pouvez ajouter ou retirer du linge pendant le temps différé. À la fin du décompte de temps, le voyant du départ différé sélectionné (3H/6H/9H) s'éteint et le séchage commence.

Modification du départ différé programmé

Si vous voulez modifier le départ différé sélectionné :

Annulez le programme en mettant le sélecteur de programmes sur la position Arrêt . Sélectionnez à nouveau le même programme souhaité et recommencez le processus de programmation d'un Départ différé.

Désactivation d'un départ différé

Si vous voulez annuler le départ différé programmé et commencer le programme immédiatement : Annulez le programme en mettant le sélecteur de programmes sur la position Arrêt . Sélectionnez un nouveau programme et appuyez sur le bouton  pour le lancer.

5.6 Indicateurs d'avertissement

Nettoyage du filtre

À la fin du programme, l'indicateur d'avertissement de nettoyage du filtre s'allume.

Bac de récupération de l'eau de condensation

Si le réservoir d'eau se remplit alors que le programme est en cours, l'indicateur d'avertissement commence à clignoter et la machine passe en mode Veille. Dans ce cas, videz le réservoir d'eau et relancez le programme en appuyant sur le bouton . L'indicateur d'avertissement s'éteint et le programme reprend.

Nettoyage du condenseur

Au terme du programme, il est possible que le symbole de nettoyage du condenseur s'allume.

5.7 Lancement du programme Appuyez sur le bouton Départ/Pause pour lancer le programme.

L'indicateur de Séchage s'allume, indiquant que le programme a démarré.

5.8 Sécurité enfants

Le sèche-linge est équipé de la sécurité enfants qui permet d'éviter toute interruption de cycle de programme par le verrouillage des boutons lorsqu'un programme est en cours. Tous les boutons, à l'exception du bouton de sélection des programmes sont désactivés lorsque la Sécurité enfants est activée.

Pour activer la sécurité enfants, appuyez de manière simultanée sur les boutons "🔒" et "🕒" pendant 3 secondes.

Vous devez désactiver la Sécurité enfants pour pouvoir lancer un nouveau programme à la fin du programme en cours ou pour interrompre le programme en cours. Pour désactiver la Sécurité enfants, appuyez longuement sur les mêmes boutons pendant 3 secondes.



REMARQUE

- Lorsque la Sécurité enfants est activée, l'indicateur d'avertissement de Sécurité enfants 🔒 s'allume.
- La Sécurité enfants se désactive lorsque vous tournez le bouton de sélection des programmes pour éteindre puis rallumer le sèche-linge.

Lorsque la Sécurité enfants est activée :

Lorsque le sèche-linge fonctionne, ou en mode veille, les témoins indicateurs ne changent pas lorsque vous changez la position du bouton de sélection de programme.



REMARQUE

- Lorsque le sèche-linge fonctionne et que la sécurité enfants est activée, deux signaux sonores sont émis lorsque vous tournez le bouton de sélection des programmes. Si la sécurité enfants est désactivée sans replacer le bouton de sélection des programmes à sa position précédente, le programme se terminera.

5.9 Modification d'un programme en cours

Vous pouvez modifier un programme en cours et choisir un autre programme même si le sèche-linge est en marche.

Par exemple, en tournant le bouton de sélection des programmes sur Extra sec 🌞 au lieu de Prêt à repasser 🧺. Appuyez ensuite sur le bouton ▷⏸ pour lancer le nouveau programme.

Ajout ou retrait du linge en mode Veille

Si vous voulez ajouter ou retirer du linge dans le sèche-linge après le lancement du programme de séchage :

Appuyez sur le bouton ▷⏸ pour passer le sèche-linge au mode Veille. Le processus de séchage s'arrête.

Lorsque l'appareil est en Veille, ouvrez la porte de chargement et refermez-la après avoir ajouté ou retiré le linge.

Appuyez ensuite sur le bouton ▷⏸ pour relancer le programme.



REMARQUE

- L'ajout du linge pendant le processus de séchage peut occasionner le mélange dans la machine du linge sec et du linge mouillé, ce qui aura pour conséquence un linge humide à la fin du processus.
- Vous pouvez ajouter ou retirer le linge pendant le séchage autant de fois que vous le souhaitez. Cependant, le processus de séchage sera en permanence interrompu, ce qui aura pour conséquence de prolonger la durée du programme et augmenter la consommation d'énergie. Nous vous recommandons donc d'ajouter le linge avant le début du programme.
- Si vous sélectionnez un nouveau programme en tournant le bouton de sélection des programmes alors que le sèche-linge est en mode Veille, le programme en cours se termine.



AVERTISSEMENT !

Ne touchez pas la surface interne du tambour lorsque vous ajoutez ou retirez le linge pendant un programme en cours parce qu'elle est chaude.

5.10 Annulation du programme



Si vous souhaitez annuler un programme et arrêter le processus de séchage pour une raison quelconque après le démarrage du sèche-linge, tournez le bouton de sélection des programmes : le programme sera annulé.



AVERTISSEMENT !

- L'intérieur du sèche-linge peut être extrêmement chaud lorsque vous annulez le programme alors qu'il est en marche. Il convient donc d'exécuter le programme de rafraîchissement pour le laisser refroidir.

5.11 Fin du programme

Lorsque le programme se termine, les voyants d'avertissement de "Fin"  et "Anti-froissage"  s'allument sur l'indicateur de suivi du programme. La porte peut ainsi être ouverte et le sèche-linge est prêt pour un second cycle. Tournez le bouton de sélection des programmes sur la position Arrêt  pour éteindre le sèche-linge.



REMARQUE

- Si le linge n'est pas retiré à la fin du programme, la fonction anti-froissage s'active pendant 2 heures pour éviter que le linge à l'intérieur de la machine ne soit froissé. Le programme permet de tourner le linge toutes les 10 minutes pour l'empêcher de se froisser.

6 Maintenance et nettoyage



DANGER !

- Cet appareil doit être débranché durant les travaux d'entretien et de nettoyage.

6.1 Filtre anti-peluches / Surface intérieure de la porte

Les peluches et fibres qui se dégagent du linge dans l'air au cours du cycle de séchage sont récupérées par le filtre anti-peluches.



REMARQUE

- Vous pouvez nettoyer le filtre et son pourtour à l'aide d'un aspirateur.



AVERTISSEMENT !

- Il est recommandé de toujours nettoyer le filtre et les surfaces intérieures après chaque processus de séchage.

Pour nettoyer le filtre :

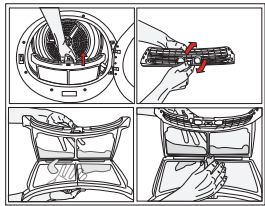

Ouvrez la porte de chargement. Retirez le filtre, puis ouvrez-le.

- Éliminez les peluches, les fibres et les résidus de coton à la main ou à l'aide d'un chiffon doux.
- Fermez le filtre et replacez-le correctement dans son logement.

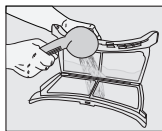

Une couche peut se former sur les mailles du filtre après avoir utilisé la machine pendant un certain temps. Lavez le filtre à l'eau chaude pour enlever la couche qui se forme sur la surface du filtre. Séchez le filtre complètement avant de le réinstaller.

- Nettoyez la surface intérieure de la porte et la serrure à l'aide d'un chiffon doux.

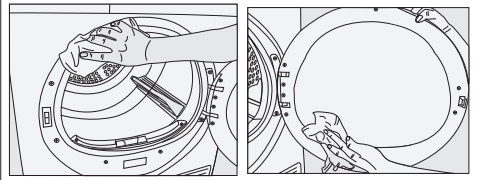

6.2 Capteurs d'humidité

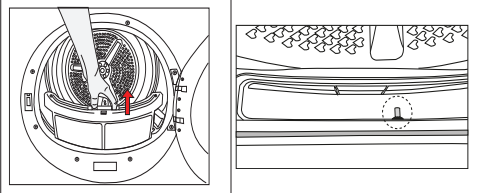

Votre machine est équipée de capteurs d'humidité qui détectent si le linge est sec ou non. Pour nettoyer le capteur :

- Ouvrez la porte du sèche-linge.
- Laissez la machine se refroidir si un séchage vient d'être réalisé.
- Nettoyez les capteurs métalliques à l'aide d'un chiffon doux imbibé de vinaigre puis séchez-les.



REMARQUE

- Nettoyez les capteurs métalliques 4 fois par an.
- Laissez refroidir la machine si elle est encore chaude en raison du processus de séchage.



AVERTISSEMENT !

- N'utilisez pas d'outils en métal pour nettoyer les surfaces métalliques des capteurs.
- N'utilisez jamais de solvants, de produits de nettoyage ou de substances similaires lors du nettoyage, en effet ces produits entraîneraient un risque d'incendie et d'explosion !



6.3 Bac de récupération de l'eau condensée

Videz le bac de récupération de l'eau condensée après chaque cycle de séchage.



AVERTISSEMENT !

- L'eau condensée n'est pas potable !
- Ne retirez jamais le bac de récupération lorsqu'un programme est en cours.

Si vous omettez de vider le bac de récupération, votre sèche-linge s'arrêtera de fonctionner et le témoin «  » s'allumera. Dans ce cas, videz le bac de récupération puis, appuyez sur le bouton «  » pour relancer le cycle de séchage.

Pour vider le bac :

1. Retirez le bac de son logement.

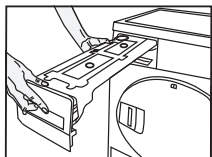

2. Videz l'eau du réservoir.

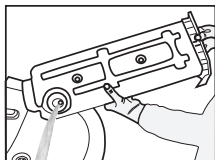

- Si des peluches sont présentes sur l'entonnoir du réservoir d'eau, nettoyez-les sous l'eau courante.
- Réinstallez le bac dans son logement.



REMARQUE

- Si le conduit d'évacuation d'eau direct est utilisé comme une option, il n'est pas nécessaire de vider le réservoir d'eau.

6.4 Condenseur

L'air chaud et humide à l'intérieur du condenseur est refroidi par l'air froid provenant de la pièce. Par conséquent, l'air humide circulant dans votre sèche-linge, se condense et peut être pompé vers le réservoir.



REMARQUE

- Nettoyez le condenseur tous les 30 cycles de séchage ou une fois par mois.

Pour nettoyer le condenseur :

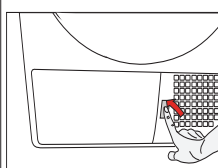

- Si un processus de séchage vient de se terminer, ouvrez la porte de la machine et attendez que celle-ci refroidisse.

- Pour ouvrir la trappe, appuyez sur le bouton.
- Déverrouillez les 2 sécurités puis, retirez le condenseur de son logement.

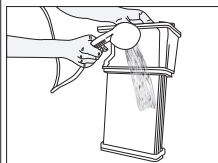
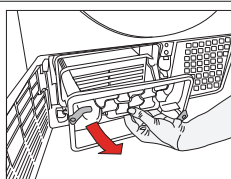
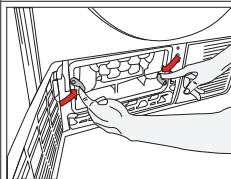

- Nettoyez le condenseur avec un jet d'eau et attendez que l'eau s'écoule.

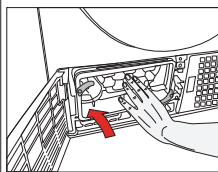

- Remplacez le condenseur dans son logement. Verrouillez les 2 sécurités et vérifiez qu'elles sont installées correctement.

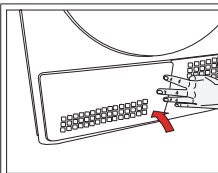

- Refermez la trappe.

7 Résolution de problèmes



Le processus de séchage est excessivement long.

Les mailles du filtre à peluches sont peut-être bouchées. >>> Lavez le filtre avec de l'eau chaude.
Le condenseur est peut-être obstrué. >>> Lavez le condenseur.
Les grilles d'aération devant la machine peuvent être obstruées.
>>> Retirez tous les objets placés devant les grilles de ventilation qui bloquent la circulation de l'air.
La ventilation peut être insuffisante car la pièce dans laquelle la machine est installée est trop petite. >>> Ouvrez la porte ou les fenêtres pour empêcher la température ambiante de s'élever.
Des peluches de vêtements se sont peut-être accumulées sur les capteurs d'humidité. >>> Nettoyez les capteurs d'humidité.
Une quantité excessive de linge a été chargée. >>> Ne chargez pas excessivement le sèche-linge.
Le linge n'a pas été bien essoré au préalable dans votre lave-linge. >>> Effectuez un essorage avec une vitesse plus élevée (dans votre lave-linge) puis, replacez le linge dans le sèche-linge pour finir le séchage.

Le linge est mouillé à la fin du séchage.

Vous avez utilisé un programme non approprié. >>> Vérifiez les étiquettes d'entretien sur les vêtements et sélectionnez un programme adapté au type de vêtements ou utilisez un programme minuté en supplément.
Les mailles du filtre à peluches sont peut-être bouchées. >>> Lavez le filtre avec de l'eau chaude.
Le condenseur est peut-être obstrué. >>> Lavez le condenseur.
Une quantité excessive de linge a été chargée. >>> Ne chargez pas excessivement le sèche-linge.
Le linge n'a pas été bien essoré au préalable dans votre lave-linge. >>> Effectuez un essorage avec une vitesse plus élevée (dans votre lave-linge) puis, replacez le linge dans le sèche-linge pour finir le séchage.

L'appareil ou le programme ne se met pas en marche.

La prise est peut-être débranchée. >>> Assurez-vous que le cordon d'alimentation est branché.
La porte du sèche-linge est ouverte ou entrouverte. >>> Assurez-vous que la porte est correctement fermée.
Vous n'avez pas appuyé sur le bouton  pour lancer le programme.
>>> Appuyez sur le bouton  après avoir sélectionné un programme.
La sécurité enfants est peut-être activée. >>> Désactivez la sécurité enfants.
Vous avez programmé un départ différé. >>> Le programme démarrera à la fin du temps différé programmé.

Le programme s'est interrompu sans raison.

La porte est peut-être entrouverte. >>> Assurez-vous que la porte est fermée correctement.
Il pourrait y avoir une panne de courant. >>> Appuyez sur le bouton  pour relancer le programme.
Le bac de récupération de l'eau condensée est peut-être plein.
>>> Videz le bac de récupération de l'eau condensée.

Le linge a rétréci ou s'est abîmé.

Un programme inapproprié pourrait avoir été utilisé pour le type de linge. >>> Vérifiez les étiquettes d'entretien sur les vêtements et sélectionnez un programme adapté aux vêtements.

Le témoin d'avertissement de Nettoyage du filtre  est allumé.

Le filtre à peluches est obstrué. >>> Nettoyez le filtre.

Le témoin d'avertissement de Vidange du bac de récupération de l'eau condensée  est allumé.

Le bac de récupération de l'eau condensée est plein. >>> Videz le bac de récupération de l'eau condensée.
Le tuyau de vidange est plié. >>> Si l'appareil est raccordé directement à un tuyau de vidange des eaux usées, vérifiez le tuyau de vidange.

L'eau s'écoule via la porte.

Des peluches se sont accumulées à l'intérieur de la porte et sur le joint de porte. >>> Nettoyez les surfaces internes de la porte et le joint de porte.

La porte s'ouvre toute seule.

La porte ne se ferme pas correctement. >>> Poussez la porte jusqu'à ce que vous entendiez un "clac" de verrouillage. Veillez par ailleurs à ce qu'aucun vêtement ne soit coincé dans la porte.

2 signaux sonores retentissent lorsque les touches sont enfoncées ou que vous tournez le bouton de sélection des programmes.

La sécurité enfants est peut être activée. >>> Désactivez la sécurité enfants.

Le bouton sélecteur de programmes est peut-être placé sur une position intermédiaire. >>> Sélectionnez un des programmes définis.



AVERTISSEMENT !

Si les informations ci-dessus ne vous aident pas à résoudre votre problème spécifique, veuillez ne pas procéder vous-même aux réparations. Contactez le service après-vente de votre magasin revendeur.



REMARQUE

- Si vous rencontrez des problèmes avec une pièce quelconque de votre appareil, vous pouvez demander un remplacement en communiquant le numéro de modèle de l'appareil au service après-vente.
- L'utilisation des pièces non authentiques peut causer un dysfonctionnement de l'appareil.
- Le fabricant et le distributeur ne sont en rien responsables des dysfonctionnements résultant de l'utilisation de pièces non authentiques.

FICHE PRODUIT

Conformité au règlement délégué de la Commission (EU) No 392/2012

Nom du fournisseur ou marque	Listo
Nom de modèle	SLC8-L1b
Capacité nominale (kg)	8,0
Type de sèche-linge	Condensation
Classe d'efficacité énergétique ⁽¹⁾	B
Consommation d'énergie annuelle (kWh) ⁽²⁾	561,3
Sèche-linge à tambour automatique	Oui
Consommation d'énergie du programme coton standard à pleine charge (kWh)	4,75
Consommation d'énergie du programme coton standard à charge partielle (kWh)	2,53
Consommation électrique en mode « arrêt » pour le programme coton standard à pleine charge, P ₀ (W)	0,50
Consommation électrique en mode « laissé sur marche » pour le programme coton standard à pleine charge, P _L (W)	1,00
La durée du mode « laissé sur marche » (min)	30
Programme coton standard ⁽³⁾	
Durée du programme coton standard à pleine charge, T _{sec} (min)	142
Durée du programme coton standard à demi-charge, T _{sec1/2} (min)	80
Durée pondérée du programme coton standard à pleine charge et à demi-charge (T _p)	107
Classe d'efficacité énergétique ⁽⁴⁾	B
Efficacité de condensation moyenne du programme coton standard à pleine charge, C _{sec}	81%
Efficacité de condensation moyenne du programme coton standard à demi-charge, C _{sec1/2}	81%
Efficacité de condensation pondérée du programme coton standard à pleine charge et à demi-charge, C _p	81%
Niveau de puissance acoustique pour le programme standard à pleine charge ⁽⁵⁾	66
Intégrable	Non

(1) Échelle allant de A+++ (plus efficace) à D (moins efficace)

(2) Consommation d'énergie sur la base de 160 cycles de séchage du programme coton standard à pleine charge et à demi-charge, et consommation des modes à faible puissance. La consommation réelle d'énergie par cycle dépend de l'utilisation de l'appareil.

(3) Le programme "coton standard Eco" utilisé à pleine charge et à demi-charge est le programme de séchage standard auquel se rapportent les informations contenues dans l'étiquette signalétique et la fiche produit. Ce programme est adapté au séchage du linge en coton normalement humide, et il est le programme le plus efficace en termes de consommation d'énergie pour le coton.

(4) Échelle de G (moins efficace) à A (plus efficace)

(5) Valeur moyenne pondérée — L_{WA} exprimée en dB(A) re 1 pW

ATTENTION :



Ce symbole apposé sur le produit signifie qu'il s'agit d'un appareil dont le traitement en tant que déchet est soumis à la réglementation relative aux déchets d'équipements électriques et électroniques (DEEE). Cet appareil ne peut donc en aucun cas être traité comme un déchet ménager, et doit faire l'objet d'une collecte spécifique à ce type de déchets. Des systèmes de reprise et de collecte sont mis à votre disposition par les collectivités locales (déchèterie) et les distributeurs. En orientant votre appareil en fin de vie vers sa filière de recyclage, vous contribuerez à protéger l'environnement et empêcherez toute conséquence nuisible pour votre santé.

Conditions de garantie :

Ce produit est garanti contre toute défaillance résultant d'un vice de fabrication ou de matériau. Cette garantie ne couvre pas les vices ou les dommages résultant d'une mauvaise installation, d'une utilisation incorrecte, ou de l'usure normale du produit. La durée de garantie est spécifiée sur la facture d'achat.



Faites un geste éco-citoyen. Recyclez ce produit en fin de vie.



Sourcing & Création
Avenue de la Motte
59810 Lesquin - FRANCE

Fabriqué en Turquie

Art. 8007299

Réf. SLC8-L1b