

# Brandt

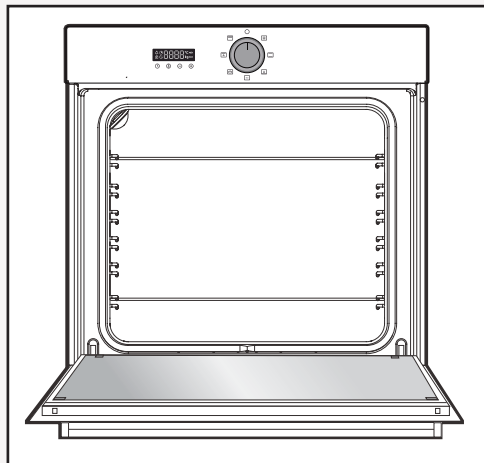

FR GUIDE D'UTILISATION  
EN USER GUIDE

## Four Oven



# 1



## 1.1

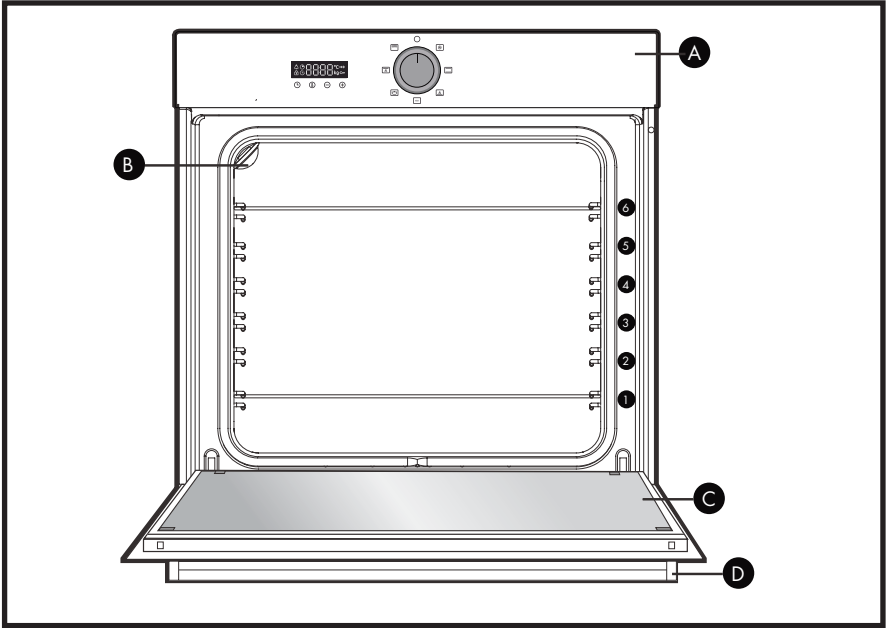

## 1.4

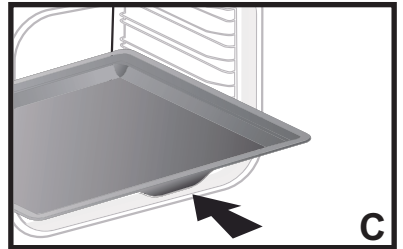
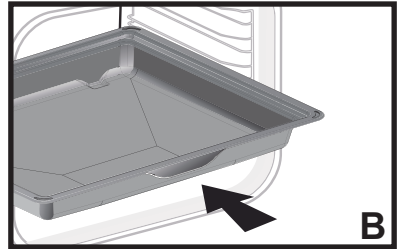
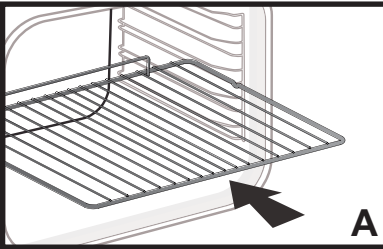

# 2



## 2.1

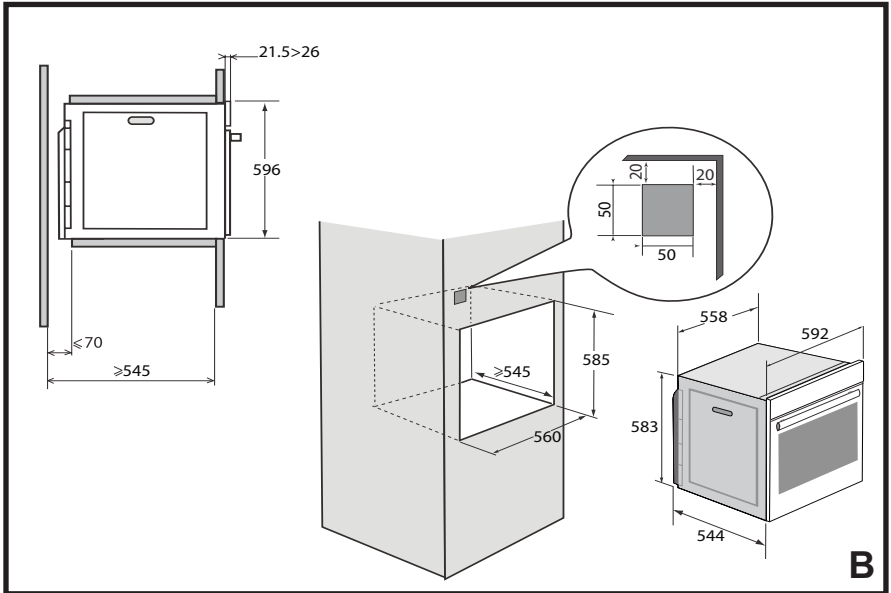
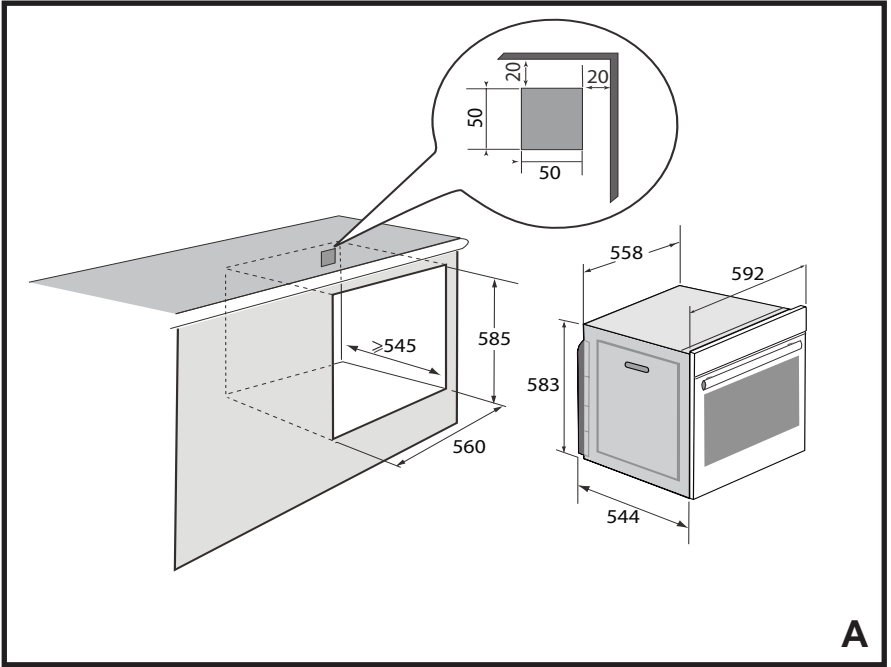

# 3



3.1

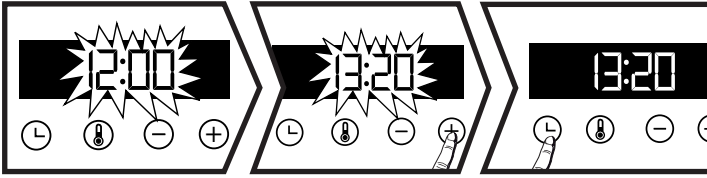

3.2

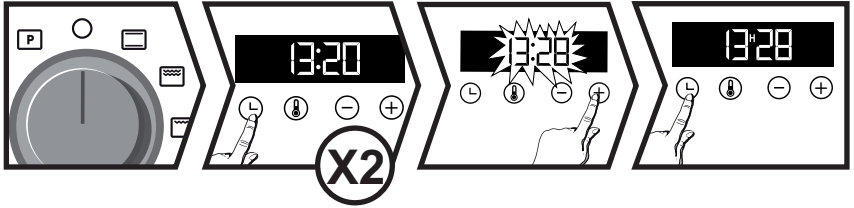

3.3

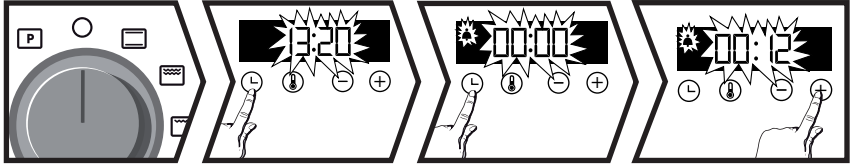

3.4

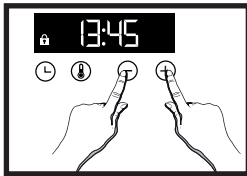

# 4



4.1



4.2

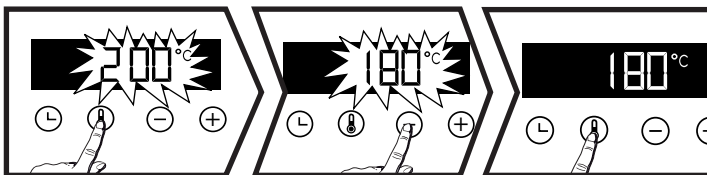

# 4



4.3

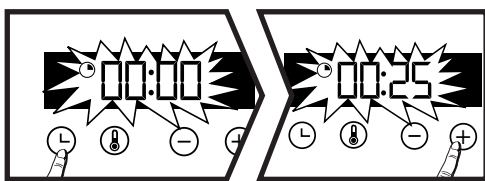

4.4

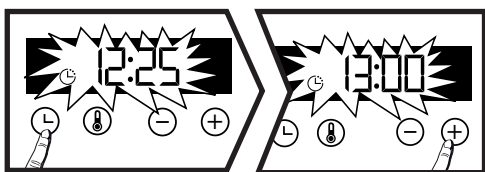

# 5



5.1

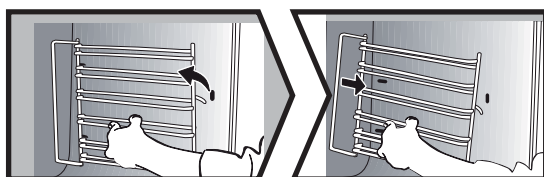

5.2



5.3

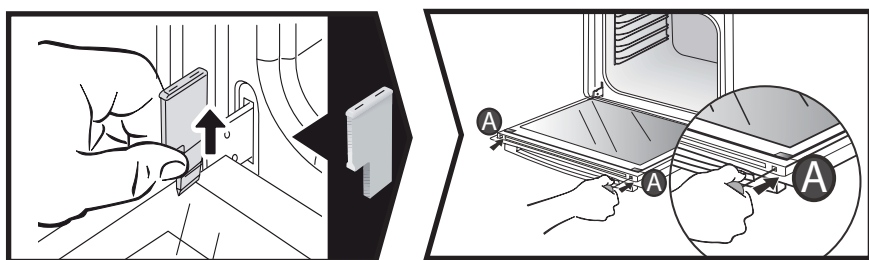

# 5



## 5.3

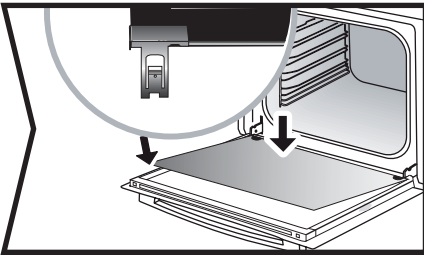
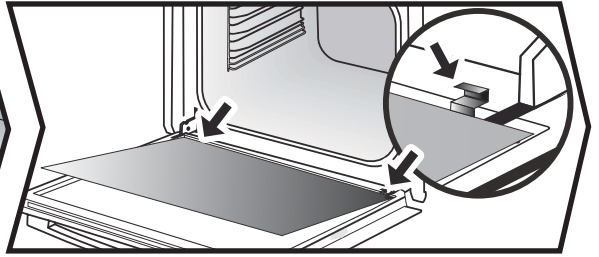
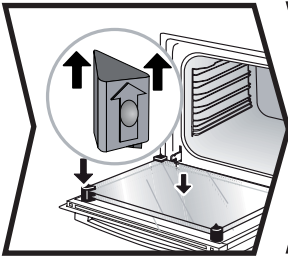
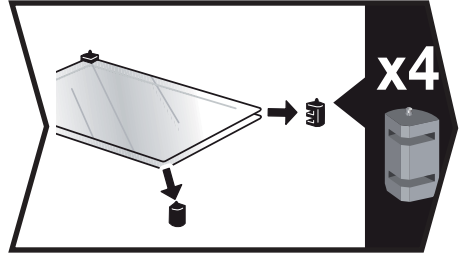
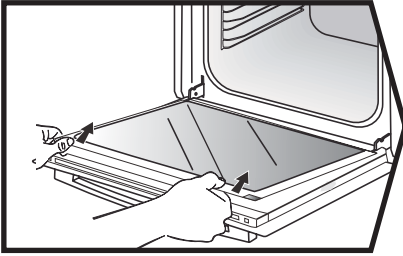

## 5.4

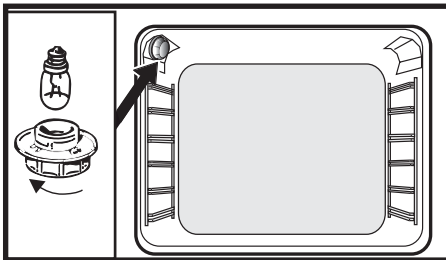

Chère Cliente, Cher Client,

Vous venez d'acquérir un produit **BRANDT** et nous vous remercions de la confiance que vous nous accordez.

Nous avons conçu et fabriqué ce produit en pensant à vous, à votre mode de vie, à vos besoins, pour qu'il réponde au mieux à vos attentes. Nous y avons mis notre savoir-faire, notre esprit d'innovation et toute la passion qui nous anime depuis plus de 60 ans.

Dans un souci permanent de toujours mieux satisfaire vos exigences, notre service consommateurs est à votre disposition et à votre écoute pour répondre à toutes vos questions ou suggestions.

Connectez-vous aussi sur notre site [www.brandt.com](http://www.brandt.com) où vous trouverez nos dernières innovations, ainsi que des informations utiles et complémentaires.

**BRANDT** est heureux de vous accompagner au quotidien et vous souhaite de profiter pleinement de votre achat.



**Important : Avant de mettre votre appareil en marche, veuillez lire attentivement ce guide d'installation et d'utilisation afin de vous familiariser plus rapidement avec son fonctionnement**

## INSTRUCTIONS DE SECURITE

### INSTRUCTIONS DE SÉCURITÉ IMPORTANTES LIRE AVEC ATTENTION ET GARDER POUR DE FUTURES UTILISATIONS.

Cette notice est disponible en téléchargement sur le site internet de la marque.

#### Important :

A la réception de l'appareil, déballer-le ou faites le déballer immédiatement. Vérifiez son aspect général. Faites les éventuelles réserves par écrit sur le bon de livraison dont vous gardez un exemplaire. Avant de mettre votre appareil en marche, veuillez lire attentivement ce guide d'installation afin de vous familiariser plus rapidement avec son fonctionnement. Conservez cette notice d'utilisation avec votre appareil. Si l'appareil devait être vendu ou cédé à une autre personne, assurez-vous que la notice d'utilisation l'accompagne.

Merci de prendre connaissance de ces conseils avant d'installer et d'utiliser votre appareil. Ils ont été rédigés pour votre sécurité et celle d'autrui.

— Cet appareil a été conçu pour être utilisé par des particuliers dans leur lieu d'habitation. Ce four ne contient aucun composant à base d'amiante.

— Votre appareil est destiné à un usage domestique normal. Ne l'utilisez pas à des fins commerciales ou industrielles ou pour d'autres buts que celui pour lequel il a été conçu.

— Ne modifiez pas ou n'essayez pas de modifier les caractéristiques de cet appareil. Cela représenterait un danger pour vous.

— Ne placez jamais de papier d'aluminium directement en contact avec la sole, la chaleur accumulée pourrait entraîner une détérioration de l'émail.

— Sur la porte ouverte du four, ne posez pas de charges lourdes, et assurez-vous qu'un enfant ne puisse ni monter ni s'asseoir.

— Ne vous servez pas de votre four comme garde-manger ou pour stocker quelconques éléments après utilisation.

— Après utilisation de votre four, assurez-vous que toutes les commandes se trouvent sur la position arrêté.

— Pour toute intervention de nettoyage dans la cavité du four, le four doit être arrêté.

— Avant de procéder au déclippage de la glace, laissez refroidir l'appareil.



Cet appareil peut être utilisé par des enfants âgés de 8 ans et plus, et par des personnes aux capacités physiques, sensorielles ou mentales réduites, ou dénuées d'expérience et de connaissance, si elles ont pu bénéficier d'une surveillance ou d'instructions préalables concernant l'utilisation de l'appareil de façon sûre et en ont compris les risques encourus. Les enfants ne doivent pas jouer avec l'appareil. Les opérations de nettoyage et de maintenance ne doi-



## INSTRUCTIONS DE SECURITE

vent pas être faites par des enfants laissés sans surveillance

— Il convient de surveiller les enfants pour s'assurer qu'ils ne jouent pas avec l'appareil.

**MISE EN GARDE** : L'appareil et ses parties accessibles deviennent chaudes au cours de l'utilisation. Faire attention à ne pas toucher les éléments chauffants situés à l'intérieur du four. Les enfants de moins de 8 ans doivent être tenus à l'écart à moins qu'ils ne soient surveillés en permanence

— Cet appareil est conçu pour faire des cuissons porte fermée.

— Avant de procéder à un nettoyage pyrolyse de votre four, retirez tous les accessoires et enlevez les éclaboussures importantes.

— Dans la fonction de nettoyage, les surfaces peuvent devenir plus chaudes qu'en usage normal. Il est recommandé d'éloigner les enfants.

— Ne pas utiliser d'appareil de nettoyage à la vapeur.

— Avant de retirer la paroi du fond, l'appareil doit être mis hors tension. Après le nettoyage, le protecteur doit être remis en place conformément aux instructions.

— Ne pas utiliser de produits d'entretien abrasifs ou de grattoirs métalliques durs pour nettoyer la porte en verre du four, ce qui pourrait érafler la surface et entraîner l'éclatement du verre.

 **MISE EN GARDE** : S'assurer que l'appareil est déconnecté de l'alimentation avant de remplacer la lampe pour éviter tout risque

de choc électrique. Intervenez lorsque l'appareil est refroidi. Pour dévisser le hublot et la lampe, utilisez un gant de caoutchouc qui facilitera le démontage.



La fiche de prise de courant doit être accessible après installation. Il doit être possible de déconnecter l'appareil du réseau d'alimentation, soit à l'aide d'une fiche de prise de courant, soit en incorporant un interrupteur dans les canalisations fixes conformément aux règles d'installation.

Si le câble d'alimentation est endommagé, il doit être remplacé par le fabricant, son service après-vente ou une personne de qualification similaire afin d'éviter un danger.

— Cet appareil peut être installé indifféremment sous plan ou en colonne comme indiqué sur le schéma d'installation.

— Centrez le four dans le meuble de façon à garantir une distance minimum de 10 mm avec le meuble voisin. La matière du meuble d'encastrement doit résister à la chaleur (ou être revêtu d'une telle matière). Pour plus de stabilité, fixez le four dans le meuble par 2 vis au travers des trous prévus à cet effet sur les montants latéraux.

— L'appareil ne doit pas être installé derrière une porte décorative, afin d'éviter une surchauffe.

# 1 Présentation du four





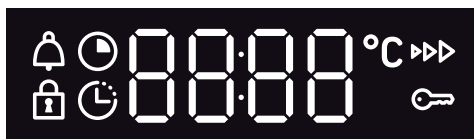

## 1.1 PRESENTATION DU FOUR

- A** Bandeau de commande
- B** Lampe
- C** Porte
- D** Poignée

Ce four dispose de 6 positions de gradins pour les accessoires: gradins de 1 à 6.

## 1.2 AFFICHAGE



-  Durée de cuisson
-  Fin de cuisson
-  Verrouillage clavier
-  Minuterie
-  Indicateur de température
-  Indicateur de préchauffage
-  Verrouillage porte

## 1.3 TOUCHES

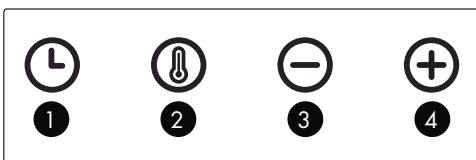

- 1** Réglage heure et durée
- 2** Réglage température
- 3** Touche -
- 4** Touche +

## 1.4 ACCESSOIRES (selon modèle)

### A • Grille sécurité anti-basculement

La grille peut être utilisée pour supporter tous les plats et moules contenant des aliments à cuire ou à gratiner. Elle sera utilisée pour les grillades (à poser directement dessus).

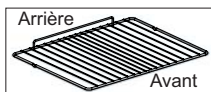

Insérer la grille, sécurité anti-basculement vers le fond du four.

### B • Plat multi usages lèche-frites 45mm

Inséré dans les gradins sous la grille poignée vers la porte du four. Il recueille les jus et les graisses des grillades, il peut être utilisé à demi rempli d'eau pour des cuissons au bain-marie.

### C • Plat Pâtisserie 20mm

Inséré dans les gradins poignée vers la porte du four. Idéal pour la cuisson de cookies, sablés, cupcake. Son pan incliné vous permet de déposer facilement vos préparations dans un plat. Peut aussi être inséré dans les gradins sous la grille, pour recueillir les jus et les graisses des grillades.

**⚠ Retirez les accessoires et les gradins du four avant de démarrer un nettoyage par pyrolyse.**

### Conseil

**Afin d'éviter le dégagement de fumées durant la cuisson de viandes grasses, nous vous recommandons d'ajouter une faible quantité d'eau ou d'huile au fond de la lèche-frites.**

## 2 Installation

### 2.1 CHOIX DE L'EMPLACEMENT ET ENCASTREMENT

Les schémas déterminent les côtes d'un meuble qui permettra de recevoir votre four.

Cet appareil peut être installé indifféremment sous plan **(A)** ou en colonne **(B)**. Si le meuble est ouvert, son ouverture doit être de 70 mm maximum à l'arrière.

Fixez le four dans le meuble. Pour cela retirer les butées caoutchouc et pré-percez un trou de Ø 2 mm dans la paroi du meuble pour éviter l'éclatement du bois. Fixez le four avec les 2 vis. Remplacez les butées caoutchouc.

### Conseil

**Pour être assuré d'avoir une installation conforme, n'hésitez pas à faire appel à un spécialiste de l'électroménager.**

**⚠ Attention**

**Avant d'utiliser votre four pour la première fois, chauffez le à 200°C à vide pendant 1 heure environ. Assurez-vous que la pièce est suffisamment aérée.**

**RACCORDEMENT ELECTRIQUE**

Le four doit être branché avec un câble d'alimentation normalisé à 3 conducteurs de 1,5 mm<sup>2</sup> ( 1 ph + 1 N + terre) qui doivent être raccordés sur le réseau 220~240 Volts par l'intermédiaire d'une prise de courant normalisée CEI 60083 ou d'un dispositif de coupure omnipolaire conformément aux règles d'installation.

Le fil de protection (vert-jaune) est relié à la borne ⊕ de l'appareil et doit être relié à la terre de l'installation. Le fusible de l'installation doit être de 16 ampères.

Notre responsabilité ne saurait être engagée en cas d'accident ou d'incident consécutif à une mise à la terre inexistante, défectueuse ou incorrecte ni en cas de branchement non conforme.

**⚠ Attention :**

**Si l'installation électrique de votre habitation nécessite une modification pour le branchement de votre appareil, faites appel à un électricien qualifié. Si le four présente une quelconque anomalie, débranchez l'appareil ou enlevez le fusible correspondant à la ligne de branchement du four.**

3



Mise à l'heure

**3.1 MISE A L'HEURE**

A la mise sous tension l'afficheur clignote à 12:00.

Réglez l'heure avec les touches + ou -.

Validez avec la touche ⊖.

En cas de coupure de courant l'heure clignote à 12:00.

**3.2 MODIFICATION DE L'HEURE**

Le sélecteur de fonction doit obligatoirement être sur la position 0.

Appuyez sur la touche ⊖ le symbole ♣ apparait appuyez de nouveau sur ⊖, ajustez le réglage de l'heure avec les touches + ou -.

Validez avec la touche ⊖.

L'enregistrement, de l'heure ajustée est automatique, au bout de quelques secondes.

**3.3 MINUTERIE**

**Cette fonction ne peut être utilisée que four à l'arrêt.**

Appuyez sur la touche ⊖.

La minuterie clignote.

Réglez la minuterie avec les touches + et -.

Appuyez sur la touche ⊖ pour valider, le compte à rebours se lance.

Une fois la durée écoulee, un signal sonore retentit. Pour le stopper, appuyez sur n'importe quelle touche.

L'heure réapparaît dans l'afficheur.

NB: Vous avez la possibilité de modifier ou d'annuler la programmation de la minuterie à n'importe quel moment. Pour annuler retourner au menu de la minuterie et régler sur 00:00. Sans validation, l'enregistrement s'effectue automatiquement au bout de quelques secondes

**3.4 VERROUILLAGE CLAVIER**

Appuyez simultanément sur les touches + et - jusqu'à l'affichage du symbole 🔒 à l'écran. Pour déverrouiller le clavier, appuyez simultanément sur les touches + et - jusqu'à ce que le symbole 🔒 disparaisse de l'écran.

4



Cuisson

**MODES DE CUISSON****TRADITIONNEL**

Température mini 35°C maxi 275°C

Recommandé pour les cuissons lentes et délicates: gibiers moelleux. Pour saisir rôtis de viandes rouge. Pour mijoter en cocotte fermée plats préalablement démarrés sur table de cuisson (coq au vin, civet).

**GRIL FORT**

Température mini 180°C maxi 275°C

Glissez la lèche-frites sur le gradin du bas pour recueillir les graisses.

**ECO\***

Température mini 35°C maxi 275°C

Recommandé pour les cuissons lentes et délicates: gibiers moelleux. Pour saisir rôtis de viandes rouge. Pour mijoter en cocotte fermée plats préalablement démarrés sur table de cuisson (coq au vin, civet).

**SOLE**

Température mini 75°C maxi 250°C

Recommandé pour les plats humides (quiches, tartes aux fruits juteux...). La pâte sera bien cuite dessous. Recommandé pour les préparations qui lèvent (cake, brioche, kouglof...) et pour les soufflés qui ne seront pas bloqués par une croûte dessus.

*\*Séquence(s) utilisée(s) pour l'annonce écrite sur l'étiquette énergétique conformément à la norme européenne EN 50304 et selon la directive Européenne 2002/40/CE.*

**Conseil économie d'énergie**

En fonction **ECO** la lampe de la cavité s'éteint au bout de 90 secondes. Pendant la cuisson, gardez la porte du four fermée.

**4.1 CUISSON IMMEDIATE**

Le programmeur ne doit afficher que l'heure. Celle-ci ne doit pas clignoter.

Tournez le sélecteur de fonctions sur la position de votre choix.

La montée en température démarre immédiatement. Votre four vous préconise une température, modifiable.

Le four chauffe et l'indicateur de température clignote. Une série de bips sonores retentit lorsque le four atteint la température programmée.

**4.2 MODIFICATION DE LA TEMPERATURE**

Appuyez sur .

Ajustez la température avec + ou -.





Validez en appuyant sur .

**4.3 PROGRAMMATION DE DURÉE**

Effectuez une cuisson immédiate ensuite appuyez sur , la durée de cuisson clignote, le réglage est alors possible. Appuyez sur + ou - pour régler la durée de cuisson.

Votre four est équipé de la fonction "SMART ASSIST" qui lors d'une programmation de durée, vous préconisera une durée de cuisson modifiable selon le mode de cuisson choisi.

Voir le tableau ci-contre:

FONCTION DE CUISSON	PRÉCONISATION DE TEMPS
 TRADITIONNEL	30 min
 GRIL FORT	7 min
 ECO	30 min
 SOLE	20 min

L'enregistrement du temps de cuisson est automatique au bout de quelques secondes. Le décompte de la durée se fait immédiatement une fois la température de cuisson atteinte.

**4.4 CUISSON DÉPART DIFFÉRÉ**

Procédez comme une durée programmée. Après le réglage de la durée de cuisson, appuyez sur la touche , la fin de cuisson clignote.

L'affichage clignote, réglez l'heure de fin de cuisson avec + ou -.

L'enregistrement de la fin de cuisson est automatique au bout de quelques secondes. L'affichage de la fin de cuisson ne clignote plus.

**5****Nettoyage****NETTOYAGE DE LA SURFACE EXTERIEURE**

Utilisez un chiffon doux, imbibé de produit à vitre. N'utilisez pas de crèmes à récurer, ni d'éponge grattoir.

**NETTOYAGE PAR PYROLYSE**

Avant de procéder à un nettoyage pyrolyse de votre four, enlevez les débordements importants qui auraient pu se produire. Enlevez le surplus de graisse sur la porte à l'aide d'une éponge humide. Par mesure de sécurité, l'opération de nettoyage ne s'effectue qu'après blocage automatique de la porte, il est impossible de déverrouiller la porte.





**Retirez les accessoires et les gradins du four avant de commencer un nettoyage par pyrolyse.**

## 5.1 DEMONTAGE DES GRADINS

Soulevez la partie avant du gradin fils vers le haut poussez l'ensemble du gradin et faite sortir le crochet avant de son logement. Puis tirez légèrement l'ensemble du gradin vers vous afin de faire sortir les crochets arrière de leur logement. Retirez ainsi les 2 gradins.

## 5.2 PYROLYSE IMMÉDIATE

Le programmeur doit afficher l'heure du jour, sans clignoter. Pour activer la pyrolyse, tournez le sélecteur de fonctions sur  >Pyro: 2h. Par mesure de sécurité, l'opération de nettoyage ne s'effectue qu'après blocage automatique de la porte, le symbole  apparaît dans l'afficheur, il est impossible de déverrouiller la porte. A la fin du nettoyage l'afficheur indique 0:00 et la porte se déverrouille.

Ramenez le sélecteur de fonctions sur 0.

### PYROLYSE DIFFÉRÉE

Suivre les instructions décrites dans le paragraphe "pyrolyse immédiate" et reportez-vous au chapitre 4.4 pour régler l'heure de fin de la pyrolyse.

Après ces actions, le départ de la pyrolyse est différé pour quelle se termine à l'heure programmée. Quand votre pyrolyse est terminée, remettez le sélecteur de fonction sur 0.

## 5.3 NETTOYAGE DES VITRES INTERIEURES

Pour nettoyer les vitres interieures démonter la porte. Avant le démontage des glaces enlevez avec un chiffon doux et du liquide vaisselle le surplus de graisse sur la glace interieure.

### Mise en garde

**Ne pas utiliser de produits d'entretien à récurer, d'éponge abrasive ou de grattoirs métalliques pour nettoyer la porte en verre du four, ce qui pourrait érafler la surface et entraîner l'éclatement du verre.**

### DÉMONTAGE

Ouvrez complètement la porte et bloquez-la à l'aide de la cale plastique fournie dans la pochette plastique de votre appareil.

Retirez la première glace clipée :

Appuyez à l'aide d'un outil (tournevis) dans les emplacements A afin de déclipper la glace.

Retirez la glace.

Selon modèle la porte est composé de deux glaces supplémentaire avec à chaque coins une entretoise noir en caoutchouc, si nécessaire, retirez les pour les nettoyer.

Ne pas immerger les glaces dans l'eau. Rincez à l'eau claire et essuyez avec un chiffon non pelucheux.

### REMONTAGE DE LA PORTE

Après nettoyage, repositionnez les quatre butées caoutchouc flèche vers le haut.

Repositionnez l'ensemble des glaces.

Engagez la dernière glace dans les butées métallique, ensuite clippez-la, face brillante à l'extérieur.

Retirez la cale plastique.

Votre appareil est de nouveau opérationnel.

## 5.4 REMPLACEMENT DE LA LAMPE

### Caractéristiques de l'ampoule:

15 W, 220-240 V~, 300°C, culot E14.

Pour dévisser le hublot et la lampe, utilisez un gant de caoutchouc qui facilitera le démontage.

 **Mise en garde:**  
**Assurez-vous que l'appareil est déconnecté de l'alimentation avant de remplacer la lampe pour éviter tout risque de choc électrique. Intervenez lorsque l'appareil est refroidi.**

6 

## Réglages

## 6.1 MENU

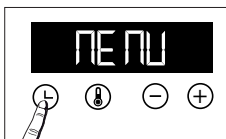





Vous pouvez intervenir sur différents paramètres de votre four, pour cela :

Appuyez sur la touche  jusqu'à l'affichage de "MENU" pour accéder au mode de réglage.

Appuyez de nouveau sur la touche  afin de faire défiler les différents réglages.

Activez ou désactivez avec les touches + et - les différents paramètres, voir tableau ci-après :

	AUTO: En mode cuisson la lampe de la cavité s'éteint au bout de 90 secondes ON: En mode cuisson la lampe est tous le temps allumé.
	Activez/désactivez les bips des touches
	Activez/désactivez le mode préchauffage
	Activez/désactivez le mode démonstration

Pour sortir du "MENU" appuyez de nouveau sur .

7  Anomalies et solutions

Vous pouvez résoudre vous-même certaines petites anomalies :

**Le four ne chauffe pas.** Vérifiez si le four est bien branché ou si le fusible de votre installation n'est pas hors service. Augmentez la température sélectionnée.

**La lampe du four ne fonctionne pas.** Remplacez l'ampoule ou le fusible. Vérifiez si le four est bien branché.

**Le ventilateur de refroidissement continue de tourner à l'arrêt du four.** C'est normal, la ventilation peut fonctionner jusqu'à une heure maxi après la cuisson pour faire baisser la température intérieure et extérieure du four. Au-delà d'une heure, contactez le Service Après Vente.

**Le nettoyage par pyrolyse ne se fait pas.** Vérifiez la fermeture de la porte. S'il s'agit d'un défaut de verrouillage de la porte ou du capteur de température, faites appel au Service Après Vente.

**Le symbole  clignote dans l'afficheur.** Défaut de verrouillage de la porte, faites appel au Service Après Vente.

8  Environnement

## RESPECT DE L'ENVIRONNEMENT

Les matériaux d'emballage de cet appareil sont recyclables. Participez à leur recyclage et contribuez ainsi à la protection de l'environnement en les déposant dans les conteneurs municipaux prévus à cet effet.



Votre appareil contient également de nombreux matériaux recyclables. Il est donc marqué de ce logo afin de vous indiquer que les appareils usagés ne doivent pas être mélangés avec d'autres déchets.

Le recyclage des appareils qu'organise votre fabricant sera ainsi réalisé dans les meilleures conditions, conformément à la directive européenne 2002/96/CE sur les déchets d'équipements électriques et électroniques.

Adressez-vous à votre mairie ou à votre revendeur pour connaître les points de collecte des appareils usagés les plus proches de votre domicile.

Nous vous remercions pour votre collaboration à la protection de l'environnement.

9



Service Après-Vente

## RELATIONS CONSOMMATEURS

Pour en savoir plus sur nos produits, vous pouvez consulter notre site :

[www.brandt.com](http://www.brandt.com)

vous pouvez nous contacter :

> Via notre site, [www.brandt.com](http://www.brandt.com)  
rubrique «SERVICES».

> Par e-mail à l'adresse suivante :  
[relations.consommateurs@groupebrandt.com](mailto:relations.consommateurs@groupebrandt.com)

> Par courrier à l'adresse postale suivante :  
Service Consommateurs BRANDT  
5, avenue des Béthunes  
CS 69 526  
95060 CERGY PONTOISE CEDEX

> Par téléphone du lundi au vendredi de 8h30 à 18h00 au :

**0 892 02 88 01**

Service 0,50 € / min  
+ prix appel

## INTERVENTIONS

Les éventuelles interventions sur votre appareil doivent être effectuées par un professionnel qualifié dépositaire de la marque. Lors de votre appel, afin de faciliter la prise en charge de votre demande, munissez-vous des références complètes de votre appareil (référence commerciale, référence service, numéro de série). Ces renseignements figurent sur la plaque signalétique.

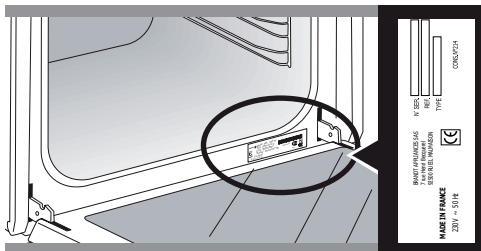

A		B		G	
SERVICE: C		TYPE: D			
E		F			
Nr. H				I	

B : Référence commerciale

C : Référence service

H : Numéro de série

Pour obtenir un rendez-vous avec un technicien, vous pouvez nous contacter du lundi au samedi de 8h00 à 20h00 au :















**09 69 39 25 25**

Service gratuit  
+ prix appel

## PIÈCES D'ORIGINE

Lors d'une intervention d'entretien, demandez l'utilisation exclusive de **pièces détachées certifiées d'origine**.



PLATS	 *		 *		 *		 *		 *		 *		 *			
		NIVEAU		NIVEAU		NIVEAU		NIVEAU		NIVEAU		NIVEAU		NIVEAU	min	
<b>Viandes</b>																
Rôti de porc (1kg)	200	2					180	2								60
Rôti de veau (1kg)	200	2					180	2								60-70
Rôti de boeuf	240	2														30-40
Agneau (gigot, épaule 2,5 kg)	220	1			220					200	2					60
Volailles (1 kg)	200	2			220		180	2			210	3				60
Volailles grosses pièces	180	1														60-90
Cuisses de poulet					220	3				210	3					20-30
Côtes de porc / veau					210	3										20-30
Côtes de boeuf (1kg)					210	3				210	3					20-30
Côtes de mouton					210	3										20-30
<b>Poissons</b>																
Poissons grillés					275	4										15-20
Poissons cuisinés	200	3					180	3								30-35
Poissons papillottes	220	3					200	3								15-20
<b>Légumes</b>																
Gratins (aliments cuits)					275	2										30
Gratins dauphinois	200	2					180	2								45
Lasagnes	200	3					180	3								45
Tomates farcies	170	3					160	2								30
<b>Pâtisseries</b>																
Biscuit de Savoie - Génoise			180	2								180	2			35
Biscuit roulé	220	3										180	2			5-10
Brioche	180	1	210									180	2			35-45
Brownies	180	2					175	3								20-25
Cake - Quatre-quarts	180	1	180	1								180	2			45-50
Clafoutis	200	2					180	3								30-35
Crèmes	165	2										150	2			30-40
Cookies - Sablés	175	3														15-20
Kugelhopf			180	2								180	2			40-45
Meringues	100	2										100	3			60-70
Madeines	220	3					200	3								5-10



PLATS	*		*		*		*		*		*		*		*		*		min		
		NIVEAU		NIVEAU		NIVEAU		NIVEAU		NIVEAU		NIVEAU		NIVEAU		NIVEAU		NIVEAU		NIVEAU	
<b>Pâtisseries</b>																					
Madeleines	220	3					200	3													5-10
Pâtes à choux	200	3					180	3											180	3	30-40
Petits fours feuilletés	220	3					200	3													5-10
Savarin	180	3																	175	3	30-35
Tarte pâte Brisée	200	1					195	1													30-40
Tarte pâte feuilletée fine	215	1					200	1													20-25
Tarte pâte à levure	210	1					200	1													10-30
<b>Divers</b>																					
Brochettes	220	3			210	4															10-15
Pâté en terrine	200	2					190	2													80-100
Pizza pâte Brisée	200	2																			30-40
Pizza pâte à pain																					15-18
Quiches																					35-40
Soufflé																			180	2	50
Tourtes	200	2																			40-45
Pain	220						200		220												30-40
Pain grillé	180				275	4-5															2-3
Cocottes fermées (daube)	180	2																	180	2	90-180

\* Selon modèle

**Toutes les T°C et temps de cuisson sont donnés pour des fours préchauffés**

N.B: Avant d'être mises au four, toutes les viandes doivent rester au moins 1 heure à température ambiante.

**EQUIVALENCE : CHIFFRES °C**

°C	30	60	90	120	150	180	210	240	275
Chiffres	1	2	3	4	5	6	7	8	9 maxi

## Recette avec levure

Ingrédients:

- Farine 2 kg ● Eau 1240 ml ● Sel 40 g ● 4 paquets de levure de boulanger déshydratée



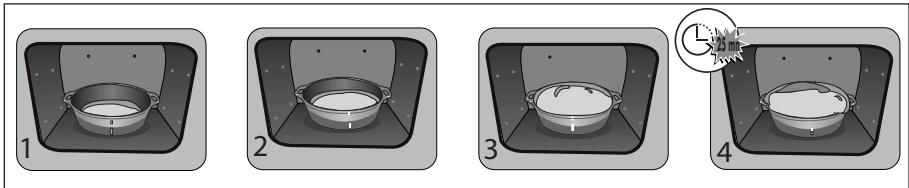

Mélanger la pâte avec le mixer et faire lever la pâte dans le four.

**Procédure:** Pour les recettes de pâtes à base de levure. Verser la pâte dans un plat résistant à la chaleur, retirer les supports de gradins fils et placer le plat sur la sole.

**Préchauffez le four avec la fonction chaleur tournante à 40-50 °C pendant 5 minutes. Arrêtez le four et laissez lever la pâte 25-30 minutes grâce à la chaleur résiduelle.**



## ESSAIS D'APTITUDE A LA FONCTION SELON LA NORME CEI 60350

ALIMENT	MODE DE CUISSON	NIVEAU	ACCESSOIRES	°C	DUREE	PRECHAUFFAGE
Sablés (8.4.1)		4	Plat 45	175	20 min 25 min	OUI
Petits cakes (8.4.2)		4	Plat 45	160	25 min 30 min	NON
Gâteau moelleux sans matière grasse (8.5.1)		3	Grille	170	30 min 35 min	NON
Tourte aux pommes (8.5.2)		3	Grille	180	5 min 55 min	OUI
Surface gratinée (9.2.2)		4	Grille	275	3-5 min	OUI 5 min





Dear Customer,

You have just acquired a **BRANDT** product and we would like to thank you.

We have designed and made this product with you, your lifestyle and your requirements in mind so that it meets your expectations. We have devoted our know-how, our innovative spirit and the passion that has been guiding us for over 60 years.

In an effort to ensure that our products meet your requirements in the best possible way, our Customer Relations department is at your disposal, to answer all your questions and to listen to all your suggestions.

Visit our website [www.brandt.com](http://www.brandt.com) where you will find our latest innovations, as well as useful and complementary information.

**BRANDT** is delighted to assist you every day and hopes you get the most out of your purchase.



**Important: Before using your appliance, read this user guide carefully to familiarise yourself more quickly with its operation.**

## SAFETY INSTRUCTIONS

### IMPORTANT SAFETY INSTRUCTIONS - READ CAREFULLY AND RETAIN FOR FUTURE USE.

This user guide is available for download on the brand's website.

#### Important:

When you receive the appliance, unpack it immediately. Give it an overall inspection. Make note of any concerns or reservations on the delivery slip and make sure to keep a copy of this form. Before starting your appliance, please read this installation guide carefully to familiarise yourself quickly with its operation. Keep this user guide with your appliance. If the appliance is ever sold or transferred to another person, ensure that the new owner receives this user guide. Please become familiar with these recommendations before installing and using your oven. They were written for your safety and the safety of others.

— This oven was designed for use by private persons in their homes. This oven does not contain any asbestos-based components.

— Your appliance is intended for standard household use. Do not use it for commercial or industrial purposes or for any other purpose than that for which it was designed.

— Do not modify or attempt to modify any of the characteristics of this appliance. This would be dangerous to your safety.

— Never place tin foil directly in

contact with the oven floor as the build up of heat may damage the enamel.

— Do not place heavy weights on the open oven door, and make sure that children are able neither to climb nor sit on it.

— Do not use your oven as a larder or to store any items after use.

— After using your oven, make sure that all the controls are in their stop position.

— The oven must be turned off when cleaning inside the oven.

— Before removing the glass window, allow the appliance to cool down.



This appliance may be used by children aged 8 years and older, and by persons with impaired physical sensorial or mental capacities, or without experience or knowledge, if they are supervised or have received prior instructions on how to use the appliance safely and have understood the risks involved. Children must not be allowed to play with the appliance. Cleaning and maintenance operations must not be carried out by children without supervision.

— Children must be supervised to prevent them from playing with the appliance.

## SAFETY INSTRUCTIONS

**WARNING:** The appliance and its accessible parts become hot during use. Be careful not to touch the heating elements inside the oven. Children under 8 years old must not be allowed near it unless they are supervised at all times.

— This appliance is designed to cook with the door closed.

— Before pyrolytic cleaning of your oven, remove all accessories and any thick deposits.

— During cleaning, the surfaces may become warmer than under normal conditions of use. It is advisable to keep children away from the appliance.

— Do not use a steam cleaner.

— Before removing the back wall, the appliance must be powered off. After cleaning, the back wall must be put back in place in accordance with the instructions.

— Do not use abrasive cleaning products or hard metal scrapers for cleaning the oven's glass door, as they could scratch the surface and cause the glass to shatter.

 **WARNING:** Make sure the appliance is disconnected from the power before replacing the lamp in order to avoid the risk of electric shock. Change the lamp only when the appliance has cooled down. To unscrew the view port and the light, use a rubber glove, which

will make disassembly easier.

 The electrical plug must remain accessible after installation.

It must be possible to disconnect the appliance from the power supply, either using a plug or by fitting a switch on the fixed wiring system in accordance with installation rules.

If the power cable is damaged, it should be replaced by the manufacturer, its after-sales service department or by a similarly qualified person in order to avoid danger.

— This appliance may be installed either under a worktop or in a cabinet column, as indicated on the installation diagram.

— Centre the oven in the unit so as to ensure a minimum distance of 10 mm between the appliance and the surrounding unit. The material of the unit supporting the appliance must be heat-resistant (or covered with a heat-resistant material). For greater stability, attach the oven to the unit with 2 screws through the holes provided on the side panels.

In order to avoid overheating, the appliance must not be installed behind a decorative door.

# 1 Description of the oven

## 1.1 PRESENTATION OF THE OVEN

- A** Control panel
- B** Light
- C** Door
- D** Handle

This oven has 6 positions for the accessories: shelf supports 1 to 6.

## 1.2 DISPLAY



- Cooking time
- 2** End of cooking
- 1** Keypad lock
- Timer
- Temperature indicator
- Pre-heating indicator
- Door lock

## 1.3 BUTTONS

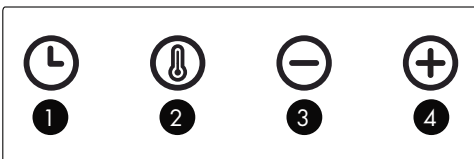

- 1** Set clock and cooking time
- 2** Set temperature
- 3** - button
- 4** + button

## 1.4 ACCESSORIES (depending on model)

### A • Anti-tip safety grid

The grid can be used to hold all dishes and moulds containing foodstuffs to be cooked or browned. It can be used for barbecues (to be placed directly on the grid).



Insert the anti-tip safety grid towards the back of the oven.

### B • Multi-purpose 45mm drip pan

When inserted in the supports under the grid with the handle towards the oven door, it collects juice and fat from grilling, and can be used half-filled with water as a double-boiler.

### C • 20mm pastry dish

When inserted in the supports with the handle towards the oven door, it is ideal for baking cookies, shortbread and cupcakes. Its tilted surface makes it practical and easy to use. Can also be inserted into the supports under the grid to collect juice and fat from grilling.

**⚠ Remove the accessories and supports from the oven before beginning pyrolysis cleaning.**



**Tip**  
To avoid fumes when cooking fatty meats, we recommend you add a small amount of water or oil to the bottom of the drip pan.

# 2 Installation

## 2.1 CHOICE OF LOCATION AND FITTING

The diagrams show the dimensions of a cabinet that will be able to hold your oven.

This appliance may be installed either under a worktop (**A**) or in a column (**B**). If the cabinet is open, its opening at the back must be 70 mm maximum.

Install the oven in the furniture. To do this, remove the rubber stops and pre-drill a 2-mm diameter hole in the wall of the furniture to avoid splitting the wood. Attach the oven with the two screws. Re-position the rubber stops.



**Tip**  
To be certain that you have properly installed your appliance, do not hesitate to call on a household appliance specialist.



**⚠ Caution**

Before using your oven for the first time, heat it to 200°C empty for around 1 hour. Ensure that the room is sufficiently aired.

**ELECTRICAL CONNECTION**

Your oven must be connected with a (standard) power cable with 3 conductors of 1.5mm<sup>2</sup> (1 live + 1 neutral + earth) which must be connected to a 220-240V<sub>~</sub> single-phase grid by means of a 1 live + 1 neutral + earth CEI 60083 standard power socket or via an all-poles cut-off device in compliance with the installation rules.

The safety wire (green-yellow) is connected to the appliance's ⊕ terminal and must be connected to the earth terminal of the electrical set-up.

The fuse in your set-up must be 16 amperes.

We cannot be held responsible for any accident resulting from in-existent, defective or incorrect earthing.

**⚠ Warning :**

*If the electrical installation in your residence requires any changes in order to hook up your appliance, contact a professional electrician. If the oven malfunctions in any way, unplug the appliance or remove the fuse corresponding to the sector where the oven is hooked up.*

**3.3 TIMER**

This function can only be used when the oven is off.

Press ⊖.

The timer flashes.

Set the timer with + or -.

Press ⊕ to confirm. The timer will then start.



Once the time has lapsed, there is a sound signal.

To stop it, press any key.

The time appears again in the display.

NB: You can modify or cancel the timer at any time. To cancel, go back to the timer menu and set to 00:00. Without having to confirm, the adjustment is automatically saved after a few seconds.

**3.4 KEYPAD LOCKING**

Press + and - at the same time until the  symbol appears on the screen. To unlock the keypad, press + and - together until the  symbol disappears off the screen.

**4****Cooking****COOKING MODES****TRADITIONAL\***

Min temperature 35°C, max 275°C

Recommended for slow, gentle cooking: rich game, etc. For retaining the juices in red meat roasts. For simmering in a covered casserole, dishes that were begun on the hob (coq au vin, stew).

**FULL GRILL**

Min temperature 180°C, max 275°C

Slide the drip tray into the bottom shelf to collect the grease.

**BOTTOM**

Min temperature 75°C, max 250°C

Recommended for moist dishes (quiches, tarts with juicy fruits, etc.). The pastry will be thoroughly cooked on the bottom. Recommended for recipes which rise (cake, brioche, kügelhopf, etc.) and for soufflés which will not be stopped by a crust on the top.

**3****Setting the clock****3.1 SETTING THE CLOCK**

When switching on the display flashes at 12:00.

Set the clock with + or -.

Confirm with ⊕.

If there is a power cut, the clock flashes.

**3.2 CHANGING THE CLOCK**

The function selector switch must be in the 0 position.

Press ⊖. The symbol  appears. Press ⊕ again, adjust the clock setting with + or -.

Confirm with ⊕.

The cooking end time is automatically saved after a few seconds.



ECO\*

Min temperature 35°C, max 275°C

Recommended for slow, gentle cooking: rich game, etc. For retaining the juices in red meat roasts. For simmering in a covered casserole, dishes that were begun on the hob (coq au vin, stew).

\* *Sequence(s) used to obtain the results indicated on the energy label in compliance with European standard EN 50304 and in accordance with European Directive 2002/40/EC:*



### Advice on how to save energy

*During cooking, keep the oven door closed.*

## 4.1 IMMEDIATE COOKING

The programmer must only display the time. It should not be flashing.

Turn the function selector to any position.

The temperature starts to increase at once. Your oven suggests a temperature, which can be modified.

The oven heats up and the temperature indicator flashes. A series of beeps sounds when the oven has reached the programmed temperature.

## 4.2 CHANGING THE TEMPERATURE

Press .

Adjust the temperature with + or -.

Confirm by pressing .

## 4.3 PROGRAMMING THE COOKING TIME

Use the immediate cooking programme, then press ; the cooking time flashes and it is now possible to set it. Press + and - to adjust the cooking time.

Your oven has the "SMART ASSIST" function which, when programming a cooking time, will suggest a cooking time which can be modified depending on the selected cooking mode. See the table opposite:

COOKING FUNCTION	RECOMMENDATION OF COOKING TIME
TRADITIONAL	30 min
FULL GRILL	7 min
ECO	30 min
BOTTOM	20 min

The cooking time is saved automatically after a few seconds. The time starts to count down as soon as the cooking temperature is reached.

## 4.4 DELAYED START

Proceed as for programmed cooking. After setting the cooking time, press ; the cooking end time flashes.

The display flashes. Set the cooking end time with + and -.

The cooking end time is automatically saved after a few seconds. The cooking end time display stops flashing.

## 5



## Cleaning

### CLEANING THE OUTER SURFACES

Use a window washing product applied to a soft cloth. Do not use abrasive creams or scouring sponges.

### PPYROLYSIS CLEANING

Before starting pyrolysis cleaning, remove any large overspills, if any. Remove the excess grease on the door using a damp sponge.

As a safety measure, cleaning only occurs after the door locks automatically; it is impossible to unlock the door.



**Remove the accessories and supports from the oven before beginning pyrolysis cleaning.**

## 5.1 REMOVING THE SHELF SUPPORTS

Lift the front part of the wire shelf support upwards. Press the entire shelf support and release the front hook from its housing. Then gently pull the whole of the support towards you to release the rear hooks from their housing. Pull out the two shelf supports.

## 5.2 IMMEDIATE PYROLYSIS

The programmer must display the time of day and must not be flashing. To activate the pyrolysis cycle, turn the function switch to [P]>Pyro: 2 hours. As a safety measure, cleaning only occurs after the door locks automatically. The symbol  appears and it is impossible to unlock the door. At the end of the cleaning cycle, 0:00 will appear on the display and the door will be unlocked. Turn the function switch back to 0.

## DELAYED PYROLYSIS

Follow the instructions described in the «immediate pyrolysis» and refer to Chapter 4.4 to adjust the pyrolysis end time.

After these steps have been completed, the start of pyrolysis is delayed so that it finishes at the programmed time. When the pyrolysis cycle has finished, return the function selector to 0.

## 5.3 CLEANING THE INSIDE GLASS

To clean the inside glass, remove the door. Before doing this, remove any excess grease with a soft cloth and washing up liquid.

### Warning

**Do not use scouring cleaning products, abrasive sponges or metal scrapers to clean the oven's class door, which may scratch the surface and lead to the glass breaking.**

### REMOVAL

Open the door fully and block it with the plastic wedge provided in your appliance's plastic pouch.

Remove the first clipped glass panel:

Use a tool (screwdriver) to press the slots  in order to unclip the glass panel.

Remove the glass panel.

Depending on the model, the door consists of two additional glass panels, with a black rubber spacer at each corner. If necessary, remove them to clean. Do not soak the glass panels in water. Rinse with clean water and dry off with a lint-free cloth.

### RE-ASSEMBLING THE DOOR

After cleaning, reposition the four rubber stops with the arrow upwards.

Reposition all of the glass panels.

Slip the last glass panel into the metal stops, then clip it in with the shiny side facing outwards.

Remove the plastic wedge.

Your appliance is now ready for use again.

## 5.4 REPLACING THE OVEN LAMP

### Bulb specification:

15 W, 220-240 V~, 300°C, E14 cap.

To unscrew the view port and the light, use a rubber glove, which will make disassembly easier.

### Warning:

**Make sure the appliance is disconnected from the power before replacing the lamp in order to avoid the risk of electric shock. Change the lamp only when the appliance has cooled down.**

## 6



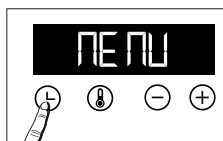

## Settings

### 6.1 MENU







You can adjust different settings on your oven. To do so:

Press  until you get to the "MENU" display to access the settings mode.

Press  again to scroll

through the different settings.

Activate or de-activate the different parameters with + and -; see table below:

	AUTO: In cooking mode , the light inside the oven automatically turns itself off after 90 seconds. ON: In cooking mode , the light is on all the time.
	Activate/de-activate the beeping sound of the buttons
	Activate/de-activate pre-heating mode
	Activate/de-activate demonstration mode

To exit the "MENU", press  again.

## 7 ? Anomalies and solutions

You may resolve certain little problems yourself:

**The oven is not heating.** Check that the oven is correctly connected and that your installation's fuse is not out of service. Increase the selected temperature.

**The oven light is not working.** Replace the bulb or the fuse. Check that the oven is correctly connected.

**The cooling fan continues to operate after the oven stops.** This is normal; the fan may continue running until a maximum of 1 hour after cooking to lower the temperature inside and outside the oven. If the fan runs for over an hour, contact the After Sales Department.

**The pyrolysis cleaning cycle does not begin.** Check that the door is locked. If there is a door locking or temperature sensor fault, contact the Customer Services Department.

**The symbol  flashes in the display.** Door locking fault; contact the Customer Services Department.

## 8 Environment

### CARE FOR THE ENVIRONMENT

- This appliance's packing materials are recyclable. Please recycle them and help protect the environment by depositing them in municipal containers provided for this purpose.

 - Your appliance also contains many recyclable materials. It is therefore marked with this logo to indicate that used appliances must not be mixed with other waste.

The appliance recycling organised by your manufacturer will therefore be conducted in optimum conditions, in accordance with European directive 2002/96/EC on electrical and electronic equipment waste.

Consult your local authority or your retailer to locate your nearest used appliance drop-off points.

- We thank you for your help in protecting the environment.

## 9 Service Calls

### SERVICE CALLS

Any repairs made to your appliance must be carried out by a qualified professional authorised to work on the brand. When calling, please provide the complete references of your appliance (commercial reference, service reference, serial number), so that we can handle your call better. This information appears on the manufacturer's nameplate attached to your equipment.

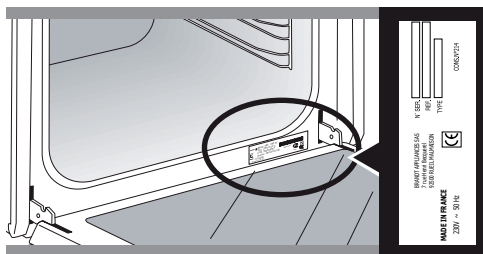

A		B			
SERVICE :	C	TYPE :	D	G	
E		F			
H:		I		L	

B: Commercial reference









C: Service reference

H: Serial number

















### GENUINE REPLACEMENT PARTS

During maintenance work, request that only **certified genuine replacement parts** are used.



DISHIES	 *		 *		 *		 *		 *		 *		 *			
	LEVEL	LEVEL	LEVEL	LEVEL	LEVEL	LEVEL	LEVEL	LEVEL	LEVEL	LEVEL	LEVEL	LEVEL	LEVEL	LEVEL	min	
<b>Meat</b>																
Roast pork (1kg)	200	2					180	2								60
Roast veal (1kg)	200	2					180	2								60-70
Roast beef	240	2														30-40
Lamb (leg, shoulder, 2.5kg)	220	1			220						200	2				60
Poultry (1kg)	200	2			220		180	2			210	3				60
Large pieces of poultry	180	1														60-90
Chicken thighs					220	3					210	3				20-30
Pork/veal chops					210	3										20-30
Beef ribs (1kg)					210	3					210	3				20-30
Lamb chops					210	3										20-30
<b>Fish</b>																
Grilled fish					275	4										15-20
Cooked fish (bream)	200	3					180	3								30-35
Fish in papillote	220	3					200	3								15-20
<b>Vegetables</b>																
Gratins (cooked foods)					275	2										30
Potato gratin	200	2					180	2								45
Lasagne	200	3					180	3								45
Stuffed tomatoes	170	3					160	2								30
<b>Pastries</b>																
Sponge cake			180	2									180	2		35
Swiss roll	220	3											180	2		5-10
Buns	180	1	210										180	2		35-45
Brownies	180	2					175	3								20-25
Cake - Pound cake	180	1	180	1									180	2		45-50
Clafoutis	200	2					180	3								30-35
Baked custards	165	2											150	2		30-40
Cookies - Shortbread	175	3														15-20
Kugelhoppf			180	2									180	2		40-45
Meringues	100	2											100	3		60-70
Madeleines	220	3					200	3								5-10

\* Depending on the model

DISHIES	 *		 *		 *		 *		 *		 *		 *		 *		min
		LEVEL		LEVEL		LEVEL		LEVEL		LEVEL		LEVEL		LEVEL		LEVEL	
<b>Pastries</b>																	
Madeleines	220	3					200	3									5-10
Choux pastry	200	3					180	3					180	3			30-40
Flaky pastry hors d'oeuvres	220	3					200	3									5-10
Savarin cake	180	3											175	3			30-35
Shortcrust tart	200	1					195	1									30-40
Thin flaky crust tart	215	1					200	1									20-25
Tart made with yeast-based	210	1					200	1									10-30
<b>Other</b>																	
Skewers	220	3			210	4											10-15
Terrine pâté	200	2					190	2									80-100
Shortcrust pizza	200	2															30-40
Dough-based pizza																	15-18
Quiches																	35-40
Soufflé													180	2			50
Pies	200	2															40-45
Bread	220						200		220								30-40
Bread	180				275	4-5											2-3
Casseroles (stews)	180	2											180	2			90-180

\* Depending on the model

**All T°C and cooking times are given for pre-heated ovens.**

N.B: Before being placed in the oven , all meat must remain at least 1 hour at room temperature.

**RELATIONSHIP OF SETTINGS TO TEMPERATURE**  °F / °C

Setting	1	2	3	4	5	6	7	8	9 maxi
° Fahrenheit	85	140	195	250	300	355	410	465	525
° Celsius	30	60	90	120	150	180	210	240	275

## Recipe with yeast (depending on model)

Ingredients:

- Flour 2 kg
- Water 1240 ml
- Salt 40 g
- 4 packets of dehydrated baker's yeast

Mix the dough in a mixer and allow to rise in the oven.

**Method:** For yeast-based pastry recipes. Pour the dough into a heat-resistant dish. Remove the wire shelf supports and put the dish on the bottom.

**Pre-heat the oven to 40–50°C with the circulating heat function for five minutes. Stop the oven and allow the dough to rise for 25-30 minutes thanks to the residual heat.**



## PERFORMANCE TESTING ACCORDING TO STANDARD CEI 60350

FOOD	COOKING MODES	SHELF	ACCESSORIES	°C	TIME	PREHEAT
Shortbread (8.4.1)		4	Deep Tray 45mn	175	20 min 25 min	YES
Small cakes (8.4.2)		4	Deep Tray 45mn	160	25 min 30 min	NO
Fatless sponge cake (8.5.1)		3	Grill	170	30 min 35 min	NO
Apple pie (8.5.2)		3	Grill	180	5 min 55 min	YES
Surface browning (9.2.2))		4	Grill	275	3-5 min	YES 5 min

Service fourni par BRANDT FRANCE, Etablissement de CERGY, 5/7 avenue des Béthunes, 95310 SAINT OUEN L'AUMÔNE.  
SAS au capital social de 100.000.000 euros RCS NANTERRE 801 250 531.

CZ5703033-00 07-2016