

AERATEURS AXIAUX **DESING** ULTRA-SILENCIEUX

Série SILENT 100 DESIGN

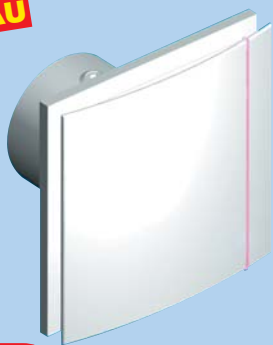

NOUVEAU



Technologie
SILENCE

Les plus

- Très faible niveau sonore
- Très faible consommation : 8 W
- Extra-plat
- Faible profondeur
- Roulement à billes
- Clapet anti-retour
- Installation murale ou en plafond
- Passe câble avec joint caoutchouc
- Voyant de fonctionnement

ESTHETIQUE

ULTRA-SILENCIEUX
26,5 dB(A)

Applications

Le choix ciblé des options de la gamme SILENT permet des applications très variées :
Habitat : bains, douches, toilettes ...
Tertiaire : bureaux, vestiaires, WC, cabine de péage, fumeurs, bars, ateliers ...



Logement
individuel



Locaux
tertiaire

Caractéristiques générales

- Façade ABS
- Corps et hélice en polypropylène
- Moteur 230V-50 Hz réglable
- Protection thermique
- Température d'air maxi de l'air ambiant : 40°C

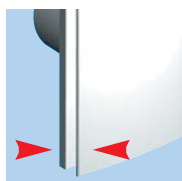

Extra-plat



Moteur sur
silentbloc

Versions

CZ	Clapet anti retour
CRZ	Clapet anti retour Tempo réglable 1 à 30 mn
CHZ	Clapet anti retour Tempo réglable 1 à 30 mn Hygrostat de 60 à 90% HR

Caractéristiques techniques - Accessoires voir page 19

Référence	Code	Puissance maxi (W)	Tension (V) 50 Hz	Niveau pression sonore (dB(A))	Débit à ouïe libre (m ³ /h)	Classe d'isolation Indice de protection	Poids (kg)
SILENT 100 CZ DESIGN	403 500	8	230	26,5	85	II - IP 45	0,47
SILENT 100 CRZ DESIGN	403 501	8	230	26,5	85	II - IP 45	0,47
SILENT 100 CHZ DESIGN	403 502	8	230	26,5	85	II - IP 45	0,47

Dimensions (mm)

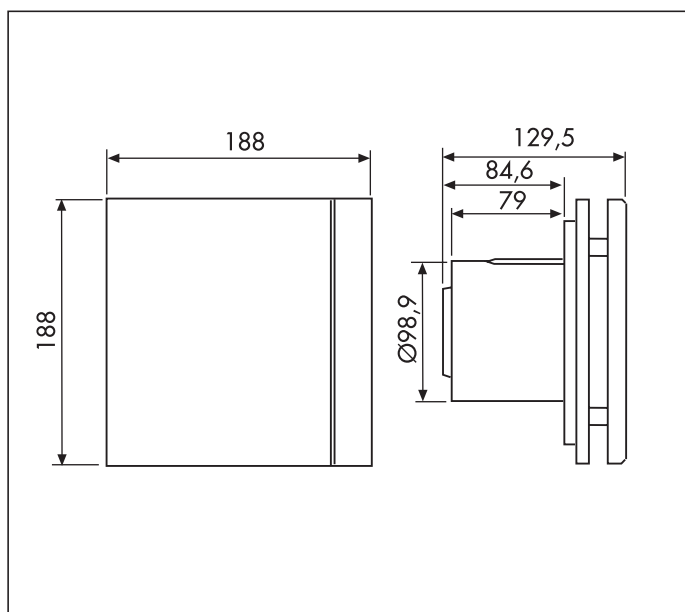

Courbe caractéristique

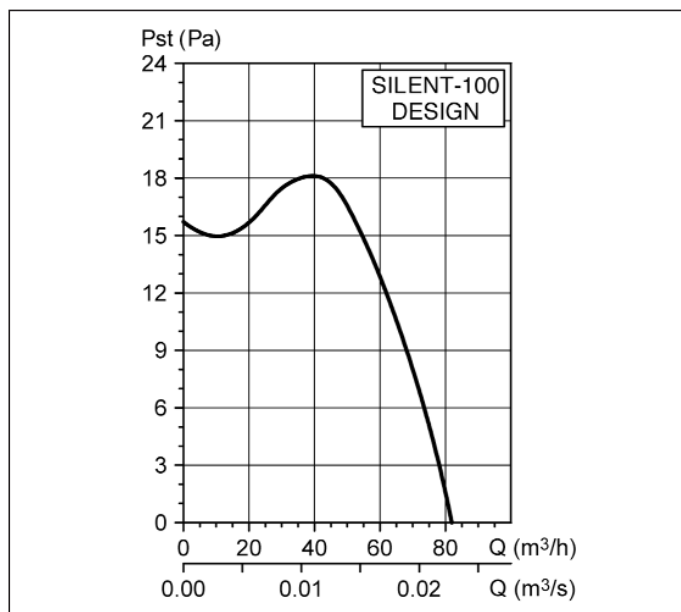

ACCESSOIRES pour Séries SILENT, DECOR, EDM, EB et SWF

■ Sélection accessoires

Type Aérateurs	Manchon de traverse murale	Conduit souple alu 3 m	Collier de serrage	Volet de surpression	Grille extérieure	Prise d'air et rejet
100	TGF 100	GSA 100	CX 125	PER 100 W / PEC 200	GR 100	
200		GSA 125	CX 125	PER 125 W	GRA 100	PAF 125
300		GSA 150	CX 215	PER 160 W	GRA 150	PAF 150
EB 100/250		GSA 100	CX 125	PER 100 W	GR 100	

■ Accessoires, codifications et prix HT

• Conduits et accessoires extra-plats *(voir page 355)*



La série TUB-PLA permet d'installer des réseaux de gaines discrets même visibles et dans des passages de dimensions réduites (doublures, faux plafonds, boisseaux ...)

- Gamme rect. 55 x 110 mm = Ø 80 et 100 mm
- Gamme rect. 55 x 220 mm = Ø 125 mm

(voir page 355)

• Conduits souples aluminium - M0 *Longueur 3m (voir page 350)*



Référence	Code	Ø (mm)
GSA 100	820 202	100
GSA 125	820 204	125
GSA 150	820 205	150

• Volets de surpression



Référence	Code	Ø (mm)
PER 100 W	870 363	100
PER 125 W	870 365	125
PER 160 W	870 366	160

• Grilles extérieures



Référence	Code	Ø (mm)
GR 100 PVC	870 625	100
GRA 100 ALU	870 215	125
GRA 150 ALU	870 216	150

• Manchons de traversée murale



Grille à lamelles fixes

Référence	Code
TGF 100	870 474

• Colliers de serrage *(voir page 343)*



Référence	Code	Ø (mm)
CX 125 (x2)	860 097	de 50 à 170
CX 215 (x2)	860 099	de 50 à 215

• Volet de surpression



Référence	Code
PEC 200 (Ø 100)	833 656

• Chapeaux de toiture *(voir page 346)*

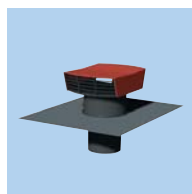

Référence	Code
CT 125 P tuile	870 073
CT 125 P ardoise	873 999
CT 150 P tuile	873 074
CT 125 P ardoise	874 000

• Prise et rejet d'air

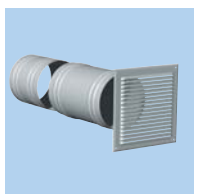

Référence	Code
PAF 125	875 307
PAF 150	875 308

• Chevêtre

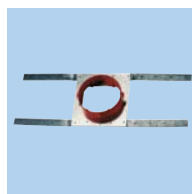

Référence	Code
Chevêtre 125	897 685
Chevêtre 150	897 686