



FR

Station météo sans fil avec température, Alerte Gel et horloge radio pilotée

Modèle: BAR386

MANUEL DE L'UTILISATEUR

TABLE DES MATIÈRES

Introduction	2
Vue d'Ensemble de l'Horloge	2
Face Avant	2
Face Arrière	2
Affichage LCD	3
Capteur à Distance (Modèle THN132N)	4
Au Commencement	4
Piles	4
Capteur à Distance	4
Transmission de Donnée du Capteur	6
Horloge	6
Réception de l'Horloge	6
Signal de Réception	6
Réglage de l'Horloge	7
Alarme	7
Prévision Météorologique	8

Température et Humidité	8
Changement de Température et Variation de Pression	8
Avertisseur de Gel	8
Alarme mini/ maxi de température	9
Cycle Lunaire	9
Reset (Réinitialiser)	9
Précautions	9
Caractéristiques	10
A Propos d'Oregon Scientific	11
EU - Déclaration de Conformité	11



INTRODUCTION

Merci d'avoir choisi cette Station météo sans fil avec température, Alerte Gel et horloge radio pilotée (modèle BAR386) Cette station est équipée d'une sonde sans fil (modèle THN132N) et peut accepter jusqu'à 3 capteurs en tout (sondes supplémentaires vendues séparément).

REMARQUE Veuillez conserver ce manuel pour toutes références ultérieures. Il contient toutes les instructions pratiques, les caractéristiques techniques et les avertissements à prendre en compte.

VUE D'ENSEMBLE DE L'HORLOGE

FACE AVANT



1. **SNOOZE (Rappel d'alarme)**
2. **ALARM**): Visualisation du statut de l'alarme ; réglage de l'alarme

FACE ARRIERE

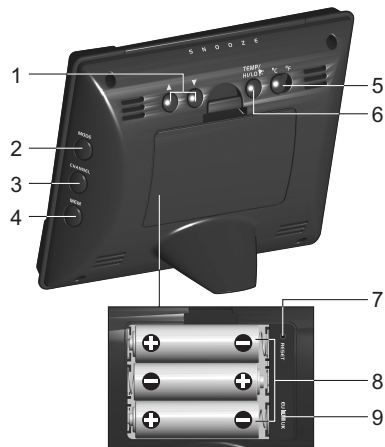

1. ▲ / ▼: Augmente / diminue les réglages; active / désactive le signal de réception de l'horloge
2. **MODE**: Change les réglages / l'affichage



FR

3. **CHANNEL (CANAL)** Active l'affichage du capteur à distance
4. **MEM:** Visualisation de la température actuelle/ maximum / minimum
5. **°C / °F:** Sélection de l'unité de mesure de la température
6. **TEMP HI / LO**  : Permet de changer les réglages ou d'activer / désactiver l'alarme mini/ maxi de température du canal 1
7. **RESET (REINITIALISER)** Réinitialise l'appareil aux réglages par défaut
8. Compartiment des piles
9. Bouton **EU / UK**

1. Piles du capteur faibles
2. Avertisseur de gel actif
3. Tendence de la Pression
4. Prévision météorologique
5. Alarme réglée
6. Mode AM / PM sélectionné
7. Signal de réception de l'horloge
8. Horloge
9. Icône de réception du capteur
10. Alarme mini / maxi de température
11. Tendence de la température extérieure
12. Température extérieure
13. Icône Mini / Maxi
14. Piles faibles (Appareil principal)
15. Tendence de la température intérieure
16. Température intérieure
17. Icône Mini / Maxi
18. Icône du capteur de l'appareil principal
19. Mode Alarme
20. Phases lunaires
21. Affichage Jour et Mois



AFFICHAGE LCD

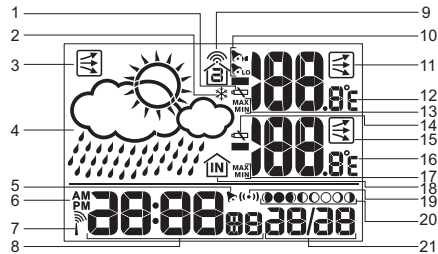

CAPTEUR À DISTANCE (MODÈLE THN132N)

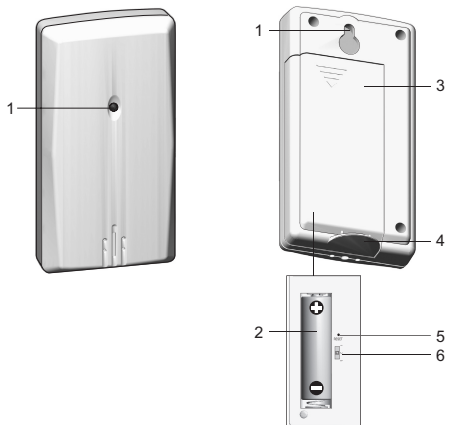

1. Diode
électroluminescente

1. Fixation murale
2. Compartiment des piles
3. Couverture du compartiment des piles
4. Pied
5. **RESET**
(REINITIALISER)
6. Bouton **CHANNEL**
(CANAL)

AU COMMENCEMENT

PILES

Insérez les piles avant la première utilisation, en respectant les polarités (+ et -). Appuyez sur **REINITIALISER (RESET)** après chaque changement de piles.

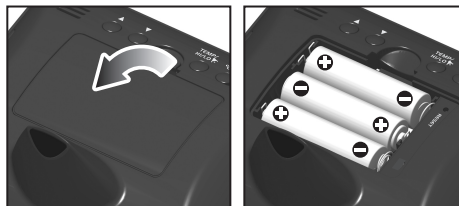

 indique que les piles de l'appareil principal sont faibles.

REMARQUE Ne pas utiliser de piles rechargeables. Nous vous recommandons d'utiliser des piles alcalines pour un usage prolongé et des piles au lithium lors de températures inférieures au gel.

CAPTEUR A DISTANCE

Le capteur enregistre les températures toutes les 40 secondes et les envoie à l'appareil principal. L'appareil principal peut collecter les données de 3 capteurs au maximum.



FR

Installation du capteur:

1. Ouvrir le couvercle du compartiment des piles.
2. Insérez les piles, en respectant les polarités (+/-). Appuyez sur **RESET** après chaque changement de piles.
3. Sélectionnez un canal. Assurez-vous d'utiliser un canal différent pour chaque capteur.

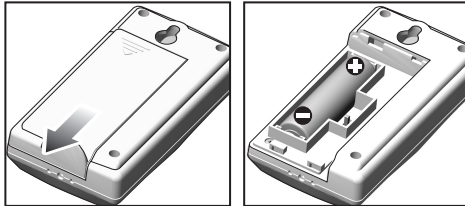

4. Fermez le compartiment des piles.
5. Mettez le capteur en un lieu sécurisé à l'aide de la fixation murale ou du pied.

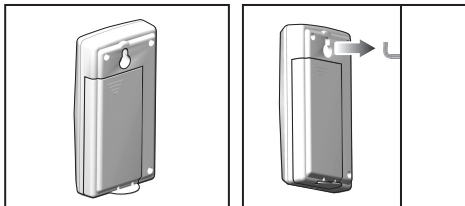

Pour obtenir de meilleurs résultats:

- Ne placez pas le capteur directement face aux rayons du soleil ou en contact avec de la moisissure.
- Ne placez pas le capteur à plus de 30 mètres (100 pieds) de l'appareil principal (intérieur).
- Positionnez le capteur de manière à ce qu'il soit face à l'appareil principal (intérieur), minimisant ainsi les obstructions comme les portes, murs ou les meubles.
- Placez le capteur directement vers le ciel, éloigné des objets métalliques et électroniques.
- Positionnez le capteur à proximité de l'appareil principal pendant les mois d'hiver puisque le gel peut endommager le fonctionnement des piles et la transmission du signal.

La distance de transmission peut varier en fonction de plusieurs facteurs. Vous pouvez expérimenter plusieurs emplacements afin d'obtenir les meilleurs résultats possibles.

Les piles alcalines standard sont composées d'un volume d'eau non négligeable. Par conséquent, elles peuvent geler lors de températures inférieures à -12°C (10°F). Les piles aux lithium ont un seuil inférieur lors de températures froides, elle ne peuvent en effet geler qu'à -30°C (-22°F).

Les ondes radios peuvent être endommagées par divers facteurs comme les températures extrêmement froides. En effet, le froid intense peut temporairement réduire le champ radio entre le capteur et la station de base. Si un dysfonctionnement de l'appareil est remarqué à

cause de températures froides, l'appareil reviendra en mode de fonctionnement normal dès que la température repassera dans une gamme acceptable (ainsi aucun dommage permanent ne sera remarqué).

TRANSMISSION DE DONNÉE DU CAPTEUR

L'icône de réception du capteur sur la zone du capteur à distance vous indique le statut de la transmission.

ICONE	DESCRIPTION
	L'appareil principal est à la recherche du/des capteur(s)
	Un canal a été trouvé et un signal du capteur est en cours de réception
	Le capteur ne peut être trouvé. Recherche du capteur et vérification des piles

Pour rechercher un capteur:

Appuyez simultanément et maintenez enfoncées les touches **MEM** et **CHANNEL** pendant 2 secondes.

REMARQUE Si le capteur n'est pas localisé, vérifiez les piles, les obstructions possibles et l'emplacement du capteur à distance.

HORLOGE

RECEPTION DE L'HORLOGE

Ce produit est conçu pour synchroniser automatiquement la date et l'heure, une fois placé dans le champ du:

- DCF-77 généré depuis Frankfort, Allemagne pour l'Europe centrale
- MSF-60 généré depuis Rugby, Angleterre

L'horloge est à même de recevoir les signaux radio, une fois placée dans un rayon de 1500 Km (932 miles) où peut se trouver un signal.

REMARQUE Placez le bouton **EU / UK** selon votre zone géographique. Répétez cette procédure à chaque fois que vous réinitialisez l'appareil.

REMARQUE La réception initiale peut prendre de 2 à 10 minutes lors de la première installation, ou après avoir appuyé sur **RESET**. Une fois la réception achevée, l'icône de réception cessera de clignoter. Si le signal est faible, 24 heures peuvent être nécessaires pour obtenir un signal valide.

SIGNAL DE RECEPTION

Indicateur de réception du signal de l'Horloge:

SIGNAL FORT	SIGNAL FAIBLE	PAS DE SIGNAL



FR

Pour activer ou enclencher une recherche de signal:

Appuyez et maintenez enfoncée la touche ▲ pendant 2 secondes.

Pour désactiver la réception d'un signal:

Appuyez et maintenez enfoncée la touche ▼ pendant 2 secondes.

REGLAGE DE L'HORLOGE

Si la réception du signal est activée et si un signal est en cours de réception, l'horloge n'a pas besoin d'être réglée manuellement.

1. Appuyez et maintenez enfoncée la touche **MODE** pendant 2 secondes.
2. Appuyez sur ▲ ou ▼ pour changer les réglages.
3. Appuyez sur **MODE** pour confirmer.
4. L'ordre de réglage est le suivant : Fuseau horaire, heure, minutes, année, mois, jour et la langue.

REMARQUE Utilisez le fuseau horaire pour régler l'horloge à + ou - 9 heures de l'heure du signal de l'horloge. Si la réception du signal de l'horloge est désactivée (réglage manuel de l'horloge par exemple), ne pas régler de valeur pour le fuseau horaire.

REMARQUE Les langues disponibles sont l'anglais (E), le français (F), l'allemand (D), l'italien (I) et l'espagnol (S).

Appuyez sur **MODE** pour choisir entre l'horloge avec les secondes et l'horloge disposant de modes d'affichage des jours de la semaine.

ALARME

Pour régler l'alarme:

1. Appuyez et maintenez enfoncée la touche **ALARM** pendant 2 secondes.
2. Appuyez sur ▲ / ▼ pour régler l'heure / les minutes.
3. Appuyez sur **ALARM** pour confirmer. 📄 indique que l'alarme est sur ON.

Pour activer/désactiver l'alarme:

1. Appuyez sur **ALARM** pour afficher l'heure de l'alarme.
2. Appuyez une nouvelle fois sur **ALARM** pour la mettre sur ON / OFF.

Pour couper le son de l'alarme:





- Appuyez sur **SNOOZE**, pour couper le son pendant 8 minutes.

OU

- Appuyez sur n'importe quelle touche sauf **SNOOZE** pour éteindre l'alarme et pour qu'elle se déclenche 24 heures plus tard.

PREVISION METEOROLOGIQUE

Ce produit vous donne les prévisions météorologiques pour les 12 à 24 heures à venir dans un rayon de 30 à 50 Km (19 à 21 miles) basées sur les lectures de pression barométrique.

ICONE	DESCRIPTION
	Temps clair
	Partiellement nuageux
	Nuageux
	Pluvieux

REMARQUE L'altitude maximum de fonctionnement pour la prévision météo est de 2500 m (8202 ft).

TEMPERATURE ET HUMIDITE

Pour sélectionner le mode de température:

Appuyez sur °C / °F

Pour visualiser les relevés des températures des capteurs:

Appuyez sur CHANNEL

Pour activer l'auto balayage entre les capteurs:

Appuyez et maintenez enfoncée la touche CHANNEL pendant 2 secondes.

Chaque donnée du capteur sera affichée pendant 3 secondes.

Pour désactiver l'auto balayage:

Appuyez sur CHANNEL ou MEM

Pour alterner entre les relevés actuels, maximum et minimum des capteurs sélectionnés:



Appuyez plusieurs fois sur MEM

Pour effacer les relevés:

Appuyez et maintenez enfoncée la touche MEM pendant 2 secondes.

CHANGEMENT DE TEMPERATURE ET VARIATION DE PRESSION

Les changements de températures et les variations de pression sont basés sur les lectures récentes des capteurs.

AUGMENTATION	STABLE	DIMINUTION
		

AVERTISSEUR DE GEL

Si le capteur du canal 1 chute de 3°C à -2°C (37°F à 28°F), * clignote pour vous avertir que la température approche du gel.

REMARQUE L'avertisseur s'arrêtera automatiquement si la température repasse au dessus de la gamme d'avertisseur de gel.







FR

ALARME MINI / MAXI DE TEMPÉRATURE

Vous pouvez régler le déclenchement d'une alarme si le capteur réglé sur le canal 1 enregistre des températures supérieures ou inférieures à votre choix.









Pour activer/désactiver l'alarme :

1. Appuyez et maintenez enfoncée la touche **TEMP HI / LO** .
2. Utilisez **▲** et **▼** pour sélectionner l'alarme de température Appuyez sur **TEMP HI / LO**  pour confirmer.
3. Appuyez sur **▲/▼** pour mettre l'alarme sur ON / OFF et appuyez sur **TEMP HI / LO**  pour confirmer.
4. Si l'alarme a été activée, utilisez **▲** et **▼** pour sélectionner la température.
5. Appuyez sur **TEMP HI / LO**  pour confirmer.

Pour éteindre l'alarme de température. Appuyez sur n'importe quelle touche L'alarme se règle automatiquement et sonnera si le seuil de température inférieure ou supérieure est dépassé.

CYCLE LUNAIRE

- Une fois le calendrier réglé, appuyez sur **▲** ou **▼** pour visualiser le cycle lunaire du jour précédent / suivant.
- Appuyez et maintenez enfoncées **▲** ou **▼** pour voir les cycles lunaires de 2001 à 2099.

	Nouvelle lune
	Premier croissant
	Premier quartier
	Lune gibbeuse croissante
	Pleine lune
	Lune gibbeuse décroissante
	Dernier quartier
	Dernier croissant

RESET (REINITIALISER)

Appuyez sur **RESET** pour que l'appareil revienne aux réglages par défaut.

PRECAUTIONS

Cet appareil est conçu pour vous donner satisfaction pendant de nombreuses années si vous le manipulez soigneusement. Voici quelques précautions:

- Ne faites pas subir à l'appareil des forces, des chocs, de la poussière, des changements de température ou de l'humidité excessifs car cela pourrait avoir pour conséquence un mauvais fonctionnement, une durée de vie électronique abrégée, des piles endommagées et des pièces déformées.
- Ne plongez pas l'appareil dans l'eau. S'il se trouve en contact avec de l'eau, essuyez-le immédiatement avec un chiffon doux.

- Ne nettoyez pas l'appareil avec des produits abrasifs ou corrosifs. Ceci pourrait rayer les pièces en plastique et corroder le circuit électronique.
- Ne manipulez pas les composants internes. Ceci annulera la garantie de l'appareil et pourrait cause des dégâts inutiles. L'appareil ne contient pas de pièces utilisables par l'utilisateur.
- Utilisez seulement des piles neuves comme il est indiqué dans les instructions. Ne mélangez pas les piles neuves et usagées car les vieilles piles peuvent fuir.
- En raison des limites de service d'impression, les affichages montrés dans ce manuel peuvent différer de ceux de l'appareil.
- Le contenu de ce manuel ne peut pas être reproduit sans la permission du fabricant.
- Ne pas mettre cet appareil à la poubelle. Un traitement spécifique est dédié au recyclage des déchets électroniques.

REMARQUE Les caractéristiques techniques de cet appareil et le contenu de ce manuel sont sujets à changement sans préavis.

CARACTERISTIQUES

TYPE	DESCRIPTION
APPAREIL PRINCIPAL	
L X E x H	130 x 55 x 112 mm (5,1 x 2,1 x 4,4 pouces)
Poids	176 g (6.2 onces) sans piles
Unité de mesure de température	°C / °F
Plage de mesure de la température	-5°C à 50°C (23°F à 122°F)
Résolution	0,1°C (0,2°F)
Fréquence de l'horloge	DCF-77 (UE) / MSF -60 (UK)
Synchronisation	Automatique ou désactivée
Fréquence du signal	433 MHz
Horloge	Automatique ou manuelle (désactivée)
Plage de mesure de l'humidité	25% - 95%
Résolution de l'humidité	1%
Mémoire	Température et humidité relative maxi et mini.
Durée de l'alarme	2 minutes
Snooze (Rappel d'alarme)	8 minutes
Affichage de l'horloge	HH :MM :SS HH :MM :Jour de la Semaine
Format de l'heure	Format 12 ou 24 heures
Calendrier	JJ/MM langues disponibles: E, F, D, I, et S



FR

Alimentation	3 x UM-3 (AA) 1,5V
APPAREIL A DISTANCE	
L X E x H	96 x 50 x 22 mm (3,8 x 2,0 x 0,9 pouces)
Poids	62 g (2,22 onces) sans les piles
Distance de transmission	30 m (100 pieds) sans obstruction
Plage de mesure de la température	-30°C à 60°C (-22°F à 140°F)
Alimentation	1 x UM-3 (AA) 1,5V

REMARQUE Nous vous recommandons d'utiliser des piles alcalines pour un usage prolongé et des piles au lithium lors de températures inférieures au gel.

A PROPOS D'OREGON SCIENTIFIC

En consultant notre site internet (www.oregonscientific.fr), vous pourrez obtenir des informations sur les produits Oregon Scientific: photo numérique; lecteurs MP3; produits et jeux électroniques éducatifs; réveils; sport et bien-être; stations météo; téléphonie. Le site indique également comment joindre notre service après-vente.

Nous espérons que vous trouverez toutes les informations dont vous avez besoin sur notre site, néanmoins, si vous souhaitez contacter le service client Oregon Scientific directement, allez sur le site www2.oregonscientific.com/service/support ou appelez le 1-800-853-8883 aux US. Pour des demandes internationales, rendez vous sur le site: www2.oregonscientific.com/about/international/default.asp

EU - DÉCLARATION DE CONFORMITÉ

Par la présente Oregon Scientific déclare que le Station météo sans fil avec température, Alerte Gel et horloge radio pilotée (Modèle BAR386) est conforme aux exigences essentielles et aux autres dispositions pertinentes de la directive 1999/5/CE. Une copie signée et datée de la déclaration de conformité est disponible sur demande auprès de notre Service Client.



PAYS CONCERNÉS RTT&E

Tous les pays de l'UE, Suisse **(CH)**
et Norvège **(N)**