



Rowenta®



FR

EN

NL

DE

PT

ES

IT

EL

RU

UK

TR

RO

BG

ROWENTA ERGO FORCE CYCLONIC

RO67XX series

www.rowenta.com

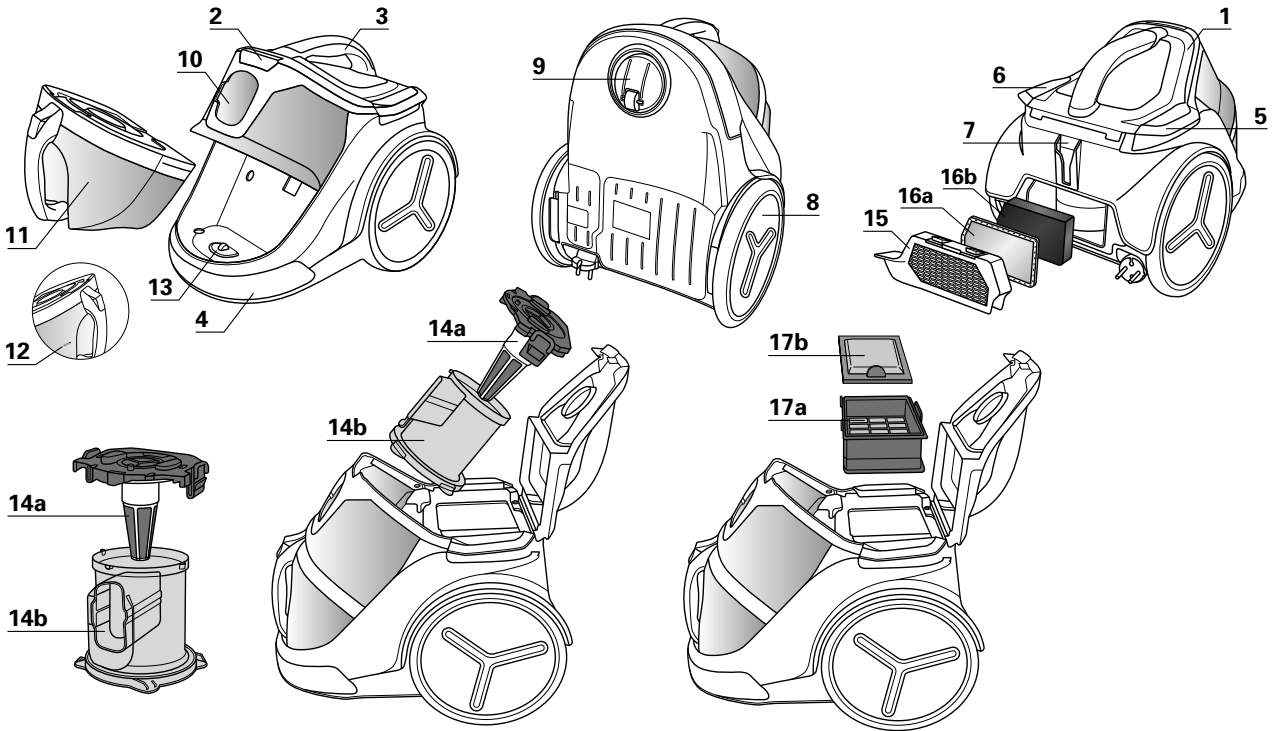

I. ERGO COMFORT*

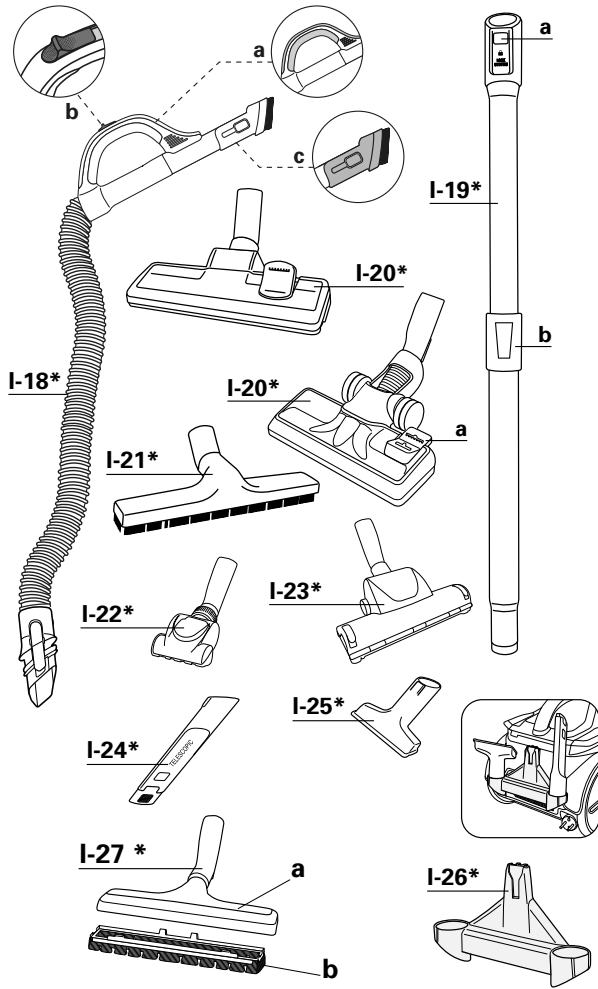

II. ERGO COMFORT (LOCK SYSTEM)*

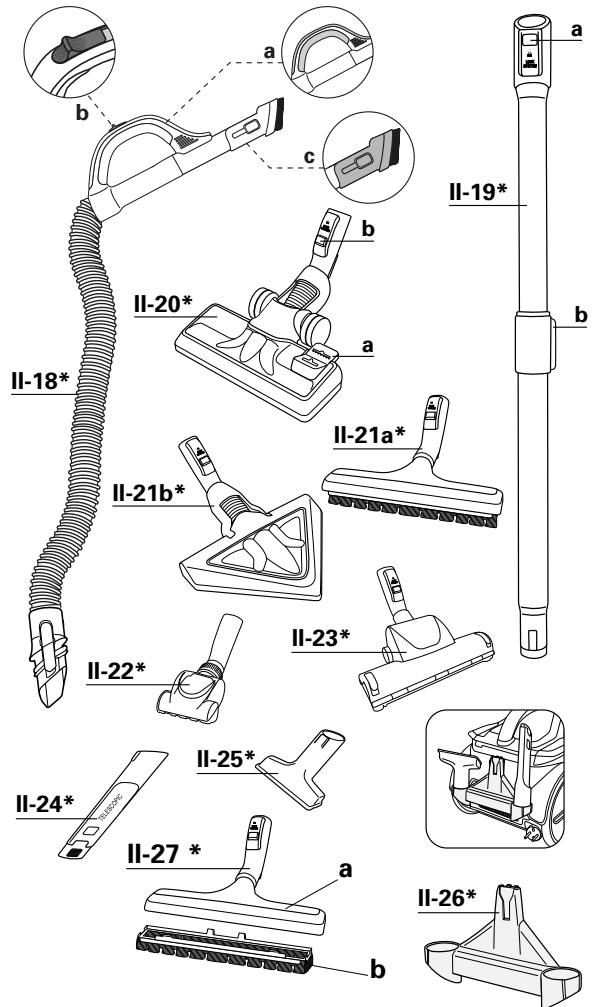

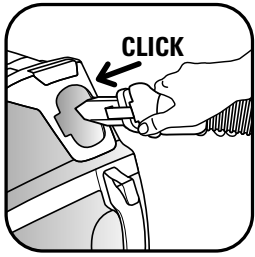

fig. 1

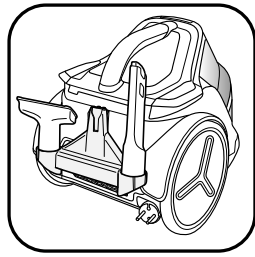

fig. 2

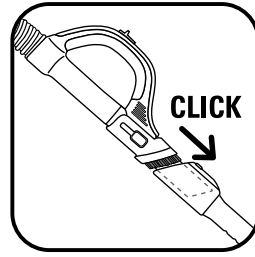

fig. 3

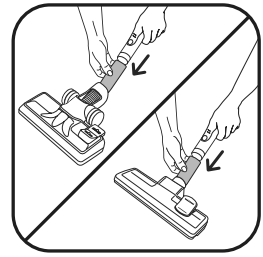

fig. 4a

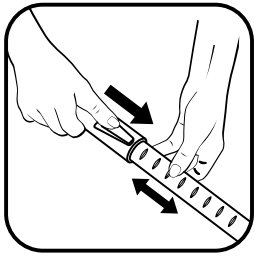

fig. 4b

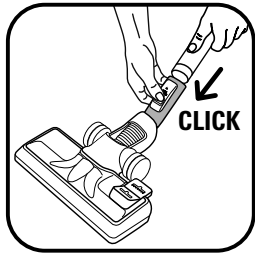

fig. 5a

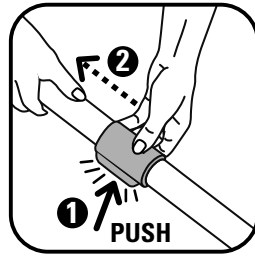

fig. 5b



fig. 6

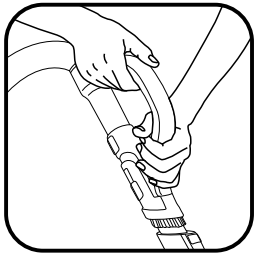

fig. 7

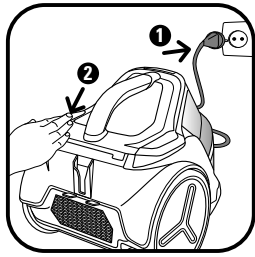

fig. 8

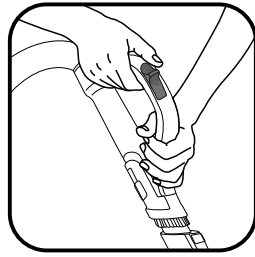

fig. 9

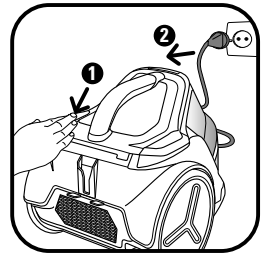

fig. 10

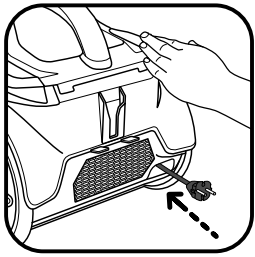

fig. 11

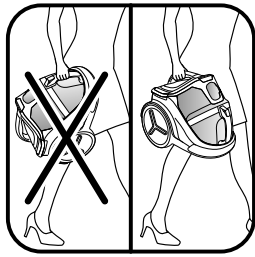

fig. 12

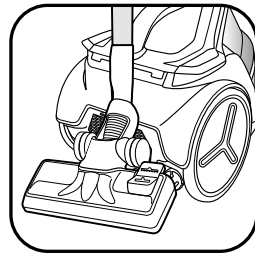

fig. 13

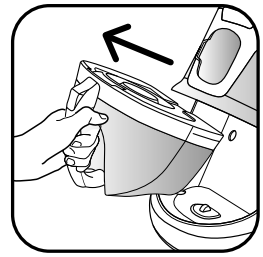

fig. 14

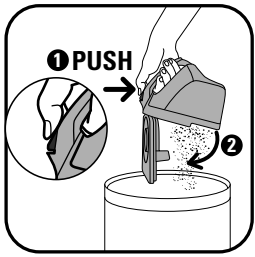

fig. 15

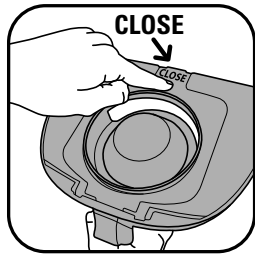

fig. 16

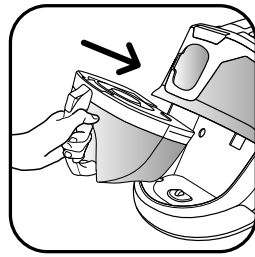

fig. 17

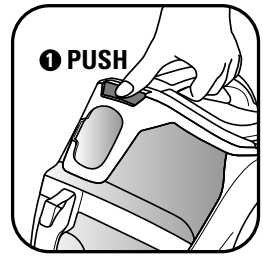

fig. 18a

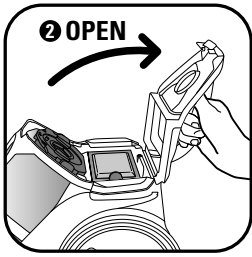

fig. 18b

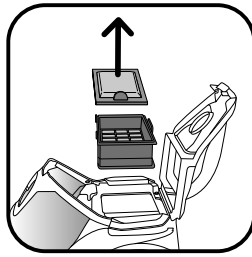

fig. 19



fig. 20



fig. 21



fig. 22

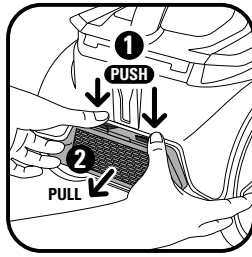

fig. 23

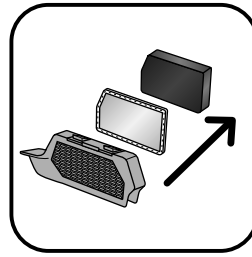

fig. 24



fig. 25

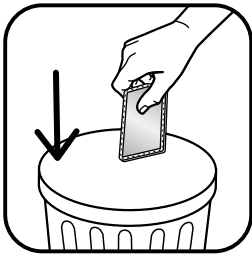

fig. 26

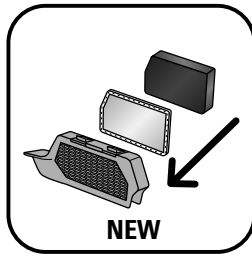

fig. 27

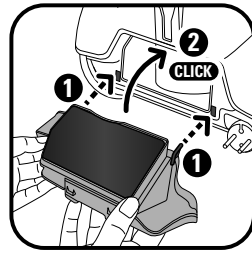

fig. 28

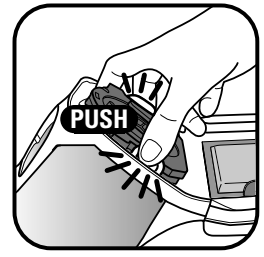

fig. 29

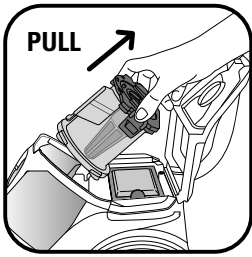

fig. 30

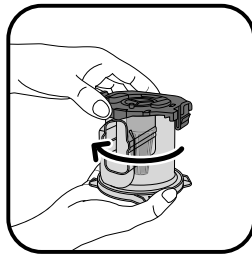

fig. 31

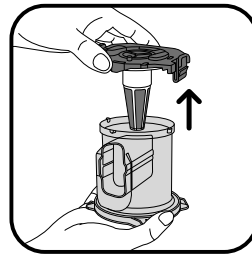

fig. 32

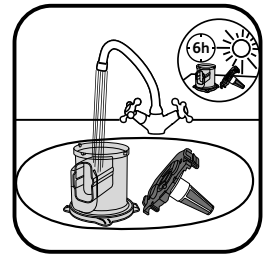

fig. 33



fig. 34

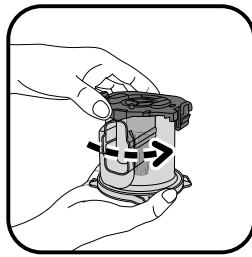

fig. 35

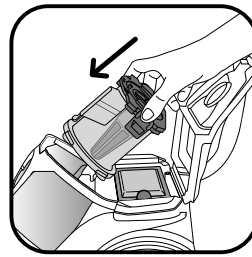

fig. 36a

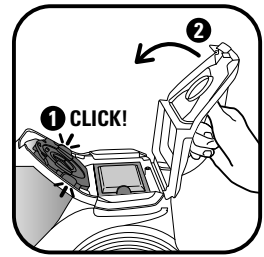

fig. 36b



Français	Page	2 - 6
English	Page	7 - 11
Nederlands	Pagina	12 - 16
Deutsch	Seite	17 - 21
Português	Página	22 - 26
Español	Página	27 - 31
Italiano	Pagina	32 - 36
Ελληνικά	Σελίδας	37 - 41
Русский	Страница	42 - 46
Українська	Сторінка	47 - 51
Türkçe	Sayfa	52 - 56
Romana	Pagina	57 - 61
Български	Страница	62 - 66

FR

GARANTIE

- Cet appareil est uniquement réservé à un usage ménager et domestique ; en cas d'utilisation non appropriée ou non conforme au mode d'emploi, aucune responsabilité ne peut engager la marque et la garantie est annulée.
- Lisez attentivement le mode d'emploi avant la première utilisation de votre appareil : une utilisation non conforme au mode d'emploi dégageait Rowenta de toute responsabilité.

CONSEILS DE SÉCURITÉ

Pour votre sécurité, cet appareil est conforme aux normes et réglementations applicables (Directives Basse Tension 2006/95/CE, Compatibilité Electromagnétique 2004/108/CE, Environnement,...).

- Cet appareil n'est pas prévu pour être utilisé par des personnes (y compris les enfants) dont les capacités physiques, sensorielles ou mentales sont réduites, ou des personnes dénuées d'expérience ou de connaissance, sauf si elles ont pu bénéficier, par l'intermédiaire d'une personne responsable de leur sécurité, d'une surveillance ou d'instructions préalables concernant l'utilisation de l'appareil.

Il convient de surveiller les enfants pour s'assurer qu'ils ne jouent pas avec l'appareil.

- Cet appareil peut être utilisé par des enfants âgés de 8 ans et plus et les personnes manquant d'expérience et de connaissances ou dont les capacités physiques, sensorielles ou mentales sont réduites, si elles ont été formées et encadrées quant à l'utilisation de manière sûre et connaissent les risques encourus. Les enfants ne doivent pas jouer avec l'appareil. Le nettoyage et l'entretien par l'utilisateur ne doit pas être fait par des enfants sans surveillance. Tenir l'appareil et son cordon hors de la portée des enfants.

- N'utilisez pas l'appareil si le cordon d'alimentation est endommagé. L'ensemble enrouleur et cordon de votre aspirateur doit être remplacé impérativement par un Centre Service Agréé car des outils spéciaux sont nécessaires pour effectuer toute réparation afin d'éviter un danger.

Ne laissez jamais l'appareil fonctionner sans surveillance.

Ne tenez pas le suceur ou l'extrémité du tube à portée des yeux et des oreilles.

N'aspirez pas de surfaces mouillées à l'alcool, de liquides quelle que soit leur nature, de substances chaudes, de substances ultrafines (plâtre, ciment, cendres...), de gros débris tranchants (verre), de produits nocifs (solvants, décapants...), agressifs (acides, nettoyeurs ...), inflammables et explosifs (à base d'essence ou d'alcool).

Ne plongez jamais l'appareil dans l'eau, ne projetez pas d'eau sur l'appareil et ne l'entrez pas à l'extérieur.

N'utilisez pas l'appareil : s'il est tombé et présente des détériorations visibles ou des anomalies de fonctionnement.

Pour les opérations de nettoyage et de maintenance se reporter à la page 5.

DESCRIPTION

- | | |
|--|--|
| <ul style="list-style-type: none"> 1 Couvercle de l'aspirateur 2 Bouton d'ouverture du couvercle 3 Poignée de transport 4 Bumper 5 Pédale enrouleur du cordon 6 Pédale Marche / Arrêt 7 Position parking 8 Roues 9 Roulette multidirectionnelle 10 Ouverture d'aspiration 11 Bac à poussière 12 Niveau max de remplissage du bac à poussière | <ul style="list-style-type: none"> 13 Logement du bac à poussière 14 Système de séparation air/poussière <ul style="list-style-type: none"> a - Séparateur avec grille de séparation air/poussière b - Compartiment de séparation 15 Grille sortie d'air 16 Filtres sortie d'air : <ul style="list-style-type: none"> a - Microfiltre (ref. RS-RT4041) b - Mousse de filtration (ref. RS-RT4042) 17 Casette filtre HEPA (ref. ZR9026.01) : <ul style="list-style-type: none"> a - Filtre HEPA b - Filtre lavable |
|--|--|

Accessoires

Votre appareil est équipé soit d'une chaîne d'accessoire ERGO COMFORT sans système de verrouillage tube/suceur (Lock System), soit d'une chaîne ERGO COMFORT avec système de verrouillage tube/suceur.

I. Chaîne d'accessoires ERGO COMFORT sans système de verrouillage tube/suceur *

- I.18 Flexible avec crosse ERGO COMFORT
 - a - Crosse ergonomique ERGO COMFORT
 - b - Variateur mécanique de puissance (POWERCONTROL)
 - c - Brosse ameublement intégrée (EASY BRUSH)
- I.19 Tube télescopique métal ERGO COMFORT *
 - a - Système de verrouillage crosse/tube (LOCK SYSTEM)
 - b - Bouton de réglage du tube (TELESCOPIC SYSTEM)
- I.20 Suceur tous sols 2 positions *
 - a - Bouton 2 positions : brosse rentrée pour tapis et moquettes / brosse sortie pour parquets et sols lisses.
- I.21 Suceur parquet *
- I.22 Mini turbobrosse*
- I.23 Maxi turbobrosse*
- I.24 Suceur fente télescopique*
- I.25 Suceur ameublement*
- I.26 Support accessoires*
- I.27 Suceur sols lisses avec brosse amovible*
 - a - utilisation pour sols lisses avec fente
 - b - utilisation pour sols lisses fragiles

II. Chaîne d'accessoires ERGO COMFORT avec système de verrouillage tube/suceur *

- II.18 Flexible avec crosse ERGO COMFORT
 - a - Crosse ergonomique ERGO COMFORT
 - b - Variateur mécanique de puissance (POWERCONTROL)
 - c - Brosse ameublement intégrée (EASY BRUSH)
- II.19 Tube télescopique métal ERGO COMFORT *
 - a - Système de verrouillage crosse/tube (LOCK SYSTEM)
 - b - Bouton de réglage du tube (TELESCOPIC SYSTEM)
- II.20 Suceur tous sols 2 positions *
 - a - Bouton 2 positions : brosse rentrée pour tapis et moquettes / brosse sortie pour parquets et sols lisses.
 - b - Système de verrouillage tube/suceur (LOCK SYSTEM)
- II.21 a - Suceur parquet *
 - b - Suceur parquet Delta*
- II.22 Mini turbobrosse*
- II.23 Maxi turbobrosse*
- II.24 Suceur fente télescopique*
- II.25 Suceur ameublement*
- II.26 Support accessoires*
- II.27 Suceur sols lisses avec brosse amovible*
 - a - utilisation pour sols lisses avec fente
 - b - utilisation pour sols lisses fragiles

AVANT LA PREMIÈRE UTILISATION

1 • Déballage

Déballer votre appareil et débarrassez-le de toutes les étiquettes éventuelles, conservez votre bon de garantie et lisez attentivement le mode d'emploi avant la première utilisation de votre appareil.

Votre aspirateur est un appareil électrique : il doit être utilisé dans des conditions normales d'utilisation.

Vérifiez que la tension d'utilisation (voltage) de votre aspirateur correspond bien à celle de votre installation.

Arrêtez et débranchez l'appareil en retirant la prise de courant, sans tirer sur le cordon : immédiatement après

utilisation, avant chaque changement d'accessoires, avant chaque nettoyage, entretien ou changement de filtre.

Important : la prise de secteur doit être protégée par un fusible d'au moins 16A. Si Le disjoncteur se déclenche lors de la mise en marche de l'appareil, ceci peut être dû au fait que d'autres appareils électriques d'une puissance connectée élevée sont branchés en même temps sur le même circuit électrique. Le déclenchement du disjoncteur peut être évité en réglant l'appareil sur la faible puissance avant de le mettre en marche et en le réglant ensuite sur une puissance supérieure.

* Selon modèles : il s'agit d'équipements spécifiques à certains modèles ou d'accessoires disponibles en option.

FR

AVANT LA PREMIÈRE UTILISATION

2 • Conseils et précautions

Avant chaque utilisation, le cordon doit être déroulé complètement. Ne le coincez pas et ne le passez pas sur des arêtes tranchantes.

Si vous utilisez une rallonge électrique, assurez-vous qu'elle est en parfait état et de section adaptée à la puissance de votre aspirateur. Ne débranchez jamais l'appareil en tirant sur le cordon.

Ne déplacez pas l'aspirateur en tirant sur le cordon, l'appareil doit être déplacé par sa poignée de transport.

N'utilisez pas le cordon ou le flexible pour soulever l'appareil.

Arrêtez et débranchez votre aspirateur après chaque utilisation. Arrêtez et débranchez toujours votre aspirateur

avant l'entretien ou le nettoyage.

Votre aspirateur est équipé d'une protection qui évite la surchauffe du moteur. Dans certains cas (utilisation de la crosse sur fauteuils, sièges,...) la protection se déclenche et l'appareil peut émettre un bruit inhabituel et sans gravité.

N'utilisez que des accessoires et des filtres d'origine Rowenta.

Vérifiez que tous les filtres sont bien en place.

Ne faites jamais fonctionner votre aspirateur, sans système de filtration (mousse, microfiltre et filtre).

Ne remettez jamais la mousse et le microfiltre dans l'appareil tant qu'ils ne sont pas complètement secs.

En cas de difficultés pour obtenir les accessoires et les filtres pour cet aspirateur, contactez le service consommateurs Rowenta.

UTILISATION

1 • Assemblage des éléments de l'appareil

Clipsez l'embout du flexible dans l'entrée d'aspiration située sur le devant de l'appareil (fig.1). *Pour le retirer, déclipsez l'embout à l'aide du clip et tirez.*

Fixez éventuellement le support accessoires* (I-II.26) sur l'encoche de la position parking (7) située à l'arrière de l'aspirateur et rangez les accessoires dessus (Fig.2).

IMPORTANT ! Si le support accessoires* est positionné à l'arrière de l'appareil, il est impératif de retirer les accessoires afin de pouvoir ouvrir le couvercle de l'aspirateur.

Si vous disposez de la chaîne d'accessoires ERGO COMFORT sans système de verrouillage tube/suceur (I)*

- Emboîtez le tube télescopique métal à l'extrémité de la crosse jusqu'à ce que vous entendiez un 'clic' de verrouillage (Fig.3) (pour le déboîter, appuyez sur le bouton de verrouillage du tube et retirez-le).

- Emboîtez le suceur tous sols* (I.20) à l'extrémité du tube télescopique métal (Fig.4a).

- Réglez le tube télescopique métal à la longueur désirée à l'aide du système télescopique (Fig.4b).

Si vous disposez de la chaîne d'accessoires ERGO COMFORT avec système de verrouillage tube/suceur (II)*

- Emboîtez le tube télescopique métal à l'extrémité de la crosse jusqu'à ce que vous entendiez un 'clic' de verrouillage (Fig.3) (pour le déboîter, appuyez sur le bouton de verrouillage du tube et retirez-le).

- Emboîtez le suceur tous sols* (II.20) à l'extrémité du tube télescopique métal jusqu'à ce que vous entendiez un 'clic' de verrouillage (Fig.5a) (pour le déboîter, appuyez sur le bouton de verrouillage du tube et retirez-le).

- Réglez le tube télescopique métal à la longueur désirée à l'aide du système télescopique (Fig.5b).

CONSEILS ERGONOMIQUES

Ergonomique, la chaîne ERGO COMFORT a été conçue pour faciliter et améliorer le confort de l'utilisateur lors du passage de l'aspirateur.

Pour éviter de courber le dos et afin de garantir une posture droite, veillez à :

1. Régler la longueur du tube télescopique métal ERGO COMFORT selon votre morphologie (fig.6).
2. Placer votre deuxième main à l'avant de la poignée de la crosse ERGO COMFORT (fig.7).

Emboîtez l'accessoire qui convient à l'extrémité du tube télescopique métal ou de la crosse :

ATTENTION Arrêtez et débranchez toujours votre aspirateur avant de changer d'accessoires.

- Pour les tapis et moquettes : utilisez le suceur tous sols en position brosse rentrée ou la Turbobrosse* (fibres et poils d'animaux).

- Pour les sols lisses avec fentes (type sols carrelés) : utilisez le suceur 2 positions (I-20* II-20* selon modèle) en position sols lisses (brosse sortie), ou, pour un meilleur résultat, utilisez le suceur sols lisses avec fente sans la brosse amovible (I-27a* II-27a* selon modèle).

- Pour les sols lisses y compris les sols lisses fragiles de type parquet, utilisez le suceur 2 positions (I-20* II-20* selon modèle) en position sols lisses (brosse sortie), ou, pour un meilleur résultat, utilisez le suceur sols lisses avec la brosse amovible (I-27b* II-27b* selon modèle).

IMPORTANT : Le suceur sols lisses avec fentes (I-27a* II-27a*) est utilisé pour mesurer les performances liées à l'étiquette énergie.

Ce suceur vous permet d'optimiser les performances de dépoussiérage de votre appareil sur les sols lisses avec fentes.

- Pour les recoins et les endroits difficiles : utilisez le suceur fente télescopique*.

- Pour les meubles et les surfaces fragiles : utilisez la brosse intégrée à la crosse (EASY BRUSH) ou le suceur ameublement*.

* Selon modèles : il s'agit d'équipements spécifiques à certains modèles ou d'accessoires disponibles en option.



UTILISATION

2 • Branchement du cordon et mise en marche de l'appareil

Déroulez complètement le cordon, branchez votre aspirateur et appuyez sur la pédale Marche / Arrêt (fig.8).

ATTENTION Ne faites jamais fonctionner votre aspirateur, sans système de filtration (mousse, microfiltre et filtre).

Réglez la puissance d'aspiration avec le variateur mécanique de puissance* à la crosse (Fig.9) :

- Position  (MIN) pour l'aspiration des tissus délicats (voilages, textiles)
- Position  (Moyenne) pour l'aspiration quotidienne de tous types de sols, en cas de faible salissure
- Position  (MAX) pour l'aspiration des sols durs (carrelage, parquet, ...) et des tapis et moquettes en cas de fort encrassement.

NETTOYAGE ET MAINTENANCE

L'air que nous respirons contient des particules qui peuvent être allergènes : les larves et déjections d'acariens, les moisissures, le pollen, les fumées et les résidus animaux (poils, peau, salive, urine). Les particules les plus fines pénètrent profondément dans l'appareil respiratoire où elles peuvent provoquer une inflammation et altérer la fonction respiratoire dans son ensemble.

Les filtres (H)EPA (High Efficiency Particulate Air Filter, c'est-à-dire filtres de (Haute) Efficacité pour les Particules Aériennes, permettent de retenir les particules les plus fines. Grâce au filtre (H)EPA, l'air rejeté dans la pièce est plus sain que l'air aspiré.

IMPORTANT Arrêtez et débranchez toujours votre aspirateur avant l'entretien ou le nettoyage. Vérifiez et nettoyez régulièrement l'ensemble de votre aspirateur et les différents filtres.

1 • Videz le bac à poussière (11)

Après chaque utilisation, videz le bac à poussière comme suit :

- prenez le bac à poussière par la poignée (sans appuyer sur le bouton) et tirez-le (fig.14).
- placez le bac à poussière à la verticale au dessus d'une poubelle et appuyez sur le bouton d'ouverture du couvercle (fig.15).
- lavez si nécessaire le bac à poussière à l'eau claire ou savonneuse, puis laissez sécher.
- Appuyez sur « CLOSE » pour refermer le couvercle (Fig.16).
- Remettez le bac à poussière en place (Fig.17).

ATTENTION Ne jamais dépasser le niveau max (12) mentionné sur le bac à poussière.

2 • Nettoyez la cassette filtre HEPA (17a + 17b) (ref ZR9026.01)

IMPORTANT Procédez au nettoyage du filtre HEPA (17a) tous les mois et du filtre lavable (17b) à chaque vidage du bac à poussière.

3 • Rangement et transport de l'appareil

Après utilisation, arrêtez votre aspirateur en appuyant sur la pédale Marche / Arrêt et débranchez-le (fig.10).

Rangez le cordon en appuyant sur la pédale enrouleur de cordon (fig.11).

Grâce à sa poignée (3), transportez facilement votre aspirateur.

Ne transportez pas votre appareil en le prenant par la poignée du bac à poussière (fig.12).

Lorsque vous rangez votre aspirateur, placez le tube dans son rangement à l'arrière de votre appareil (fig.13).

Il n'est pas nécessaire d'enlever le support accessoire* (I-II.26) pour ranger la chaîne d'accessoires.

- otez si besoin le support accessoires* (I-II.26)

- appuyez sur le bouton d'ouverture du couvercle de l'aspirateur (fig.18a) puis ouvrez le couvercle (fig.18b)

- retirez la cassette filtre HEPA de son logement puis séparez le filtre lavable (17b) du filtre HEPA (17a) (fig.19)

- nettoyez le filtre HEPA (17a) en le tapotant légèrement au dessus d'une poubelle (fig.20).

- passez le filtre lavable (17b) sous l'eau claire, essorez-le et laissez-le sécher au moins 12H (fig.21).

- une fois sec, remplacez le filtre lavable (17b) avec le filtre HEPA (17a) et repositionnez la cassette filtre (17) dans son logement dans le sens des repères (fig.22).

ATTENTION : le couvercle de l'aspirateur ne pourra se fermer si la cassette filtre HEPA n'est pas repositionnée correctement dans le sens des repères.

- fermez le couvercle de l'aspirateur.

IMPORTANT Remplacez le filtre HEPA (17a) et le filtre lavable (17b) tous les 12 mois (selon la fréquence d'utilisation). Ces deux filtres sont disponibles sous la référence ZR0026.01 chez votre revendeur ou dans les Centres Services Agréés.

3 • Changez le microfiltre (16a) et la mousse de filtration (16b)

IMPORTANT Changez le microfiltre et la mousse de filtration tous les 12 mois.

- déclipsez et retirez la grille sortie d'air (15) contenant le microfiltre (16a) et la mousse de filtration (16b) (fig.23).

- retirez la mousse de filtration (16b) et le microfiltre (16a) (fig.24) puis jetez-les à la poubelle (fig.25-26).

- remplacez respectivement dans la grille sortie d'air le nouveau microfiltre (16a) puis la nouvelle mousse de filtration (16b) (fig.27).

* Selon modèles : il s'agit d'équipements spécifiques à certains modèles ou d'accessoires disponibles en option.

FR

NETTOYAGE ET MAINTENANCE

- remplacez la grille (15) dans son logement en plaçant les ergots dans les encoches prévues à cet effet puis fermez jusqu'au 'clic' de verrouillage (fig.28).

4 • Nettoyez le système de séparation air/poussière (14)

- retirez le flexible de l'aspirateur.
- ouvrez le couvercle de l'aspirateur (fig.18a+18b).
- appuyez sur les boutons d'éjection du séparateur (fig.29) puis retirez le système de séparation air/poussière (14) (fig.30).
- dévissez le compartiment de séparation (14b) dans le sens de la flèche (fig.31) puis séparez les deux éléments (fig.32).

- lavez les éléments à l'eau claire (fig.33) et laissez les sécher durant 6H.

- remettez le compartiment de séparation (14b) sur le séparateur (14a) à l'aide des encoches (fig.34) puis tournez légèrement vers la droite (fig.35).

- remplacez ensuite l'ensemble du système de séparation (14) dans l'appareil puis refermez le couvercle.(fig.36a+ b)

5 • Nettoyez votre aspirateur

Essuyez le corps de l'appareil et les accessoires avec un chiffon doux et humide, puis séchez avec un chiffon sec.

N'utilisez pas de produits détergents, agressifs ou abrasifs.

DÉPANNAGE

IMPORTANT Dès que votre aspirateur fonctionne moins bien et avant toute vérification arrêtez-le en appuyant sur la pédale Marche / Arrêt.

Les réparations ne doivent être effectuées que par des spécialistes avec des pièces détachées d'origine. Réparer un appareil soi-même peut constituer un danger pour l'utilisateur et annule la garantie.

Si votre aspirateur ne démarre pas

- L'appareil n'est pas alimenté. Vérifiez que l'appareil est correctement branché.

Si votre aspirateur n'aspire pas

- Un accessoire, le tube, le flexible, le séparateur air/poussière (14a) ou le compartiment de séparation (14b) sont bouchés : débouchez-les.
- Le système de filtration est saturé : nettoyez la cassette filtre HEPA (17a+17b) selon la procédure et remplacez-la dans son logement. Si le filtre HEPA est endommagé, remplacez-le.

Si votre aspirateur aspire moins bien, fait du bruit, siffle

- Un accessoire, le tube, le flexible, le séparateur air/poussière (14a) ou le compartiment de séparation (14b) sont partiellement bouchés : débouchez-les.
- Le bac à poussière est plein : videz-le et lavez-le.
- Le couvercle de l'aspirateur n'est pas bien en place : refermez bien le couvercle.
- Le bac à poussière est mal positionné : remplacez-le correctement.
- Le variateur mécanique de puissance* de la crosse est ouvert : fermez-le.

- La grille sortie d'air (15) est mal repositionnée : repositionnez correctement la grille sortie d'air.
- Le microfiltre (16a) et la mousse de filtration (16b) sont absents : remplacez-les dans la grille sortie d'air.
- Le filtre HEPA (17a) et le filtre lavable (17b) sont absents : repositionnez-les dans l'aspirateur.

Si le compartiment de séparation (14b) se remplit

- Les poussières s'accumulent dans le compartiment de séparation (14b) : vérifiez que rien n'obstrue l'entrée du bac à poussière.
- L'entrée du bac à poussière est obstruée : enlevez le bac à poussière et videz-le.

Si le couvercle ne se ferme pas

- Vérifiez que la cassette filtre HEPA (17) et le séparateur (14) sont correctement repositionnés.

Si le suceur est difficile à déplacer

- Ouvrez le variateur mécanique de puissance* de la crosse.
- Vérifiez que la position (brosse rentrée/ brosse sortie) du suceur tous sols correspond bien à la surface du sol nettoyé.

Si le cordon ne rentre pas totalement

- Le cordon est ralenti lors de sa rentrée : ressortez le cordon et appuyez sur la pédale enrouleur de cordon.

Si un problème persiste, confiez votre aspirateur au Centre Service Agréé Rowenta le plus proche ou contactez le Service Consommateur Rowenta.

ENVIRONNEMENT

- Conformément à la réglementation en vigueur, tout appareil hors d'usage doit être rendu définitivement inutilisable : débranchez et coupez le cordon avant de jeter l'appareil.
- Environnement : Directive 2002/95/CE.



Participons à la protection de l'environnement !

Votre appareil contient de nombreux matériaux valorisables ou recyclables.

Confiez celui-ci dans un point de collecte pour que son traitement soit effectué.

* Selon modèles : il s'agit d'équipements spécifiques à certains modèles ou d'accessoires disponibles en option.

GUARANTEE

- This appliance is for domestic use only; any misuse or use that does not conform to the instructions will release the brand from all liability and the guarantee will be cancelled.
- Read the instructions for use carefully before using your appliance for the first time: Rowenta shall accept no liability in the event of any use that does not comply with the instructions.

SAFETY INSTRUCTIONS

For your safety, this appliance complies with all applicable standards and regulations (Low Voltage 2006/95/EC, Electromagnetic Compatibility 2004/108/EC, Environmental directives, etc.).

- This appliance is not designed to be used by persons (including children) with reduced physical, sensory or mental capabilities, or by people with no prior knowledge or experience, except where they have benefited from supervision or previous instructions relating to the use of the appliance, from a person responsible for their safety.

Children must be supervised to ensure that they do not play with the appliance.

- This appliance can be used by children aged from 8 years and above and persons with reduced physical, sensory or mental capabilities or who lack experience and knowledge if they have been given supervision or instruction concerning safe use and understand the hazards involved. Children should not be allowed to play with the appliance. Children should not clean or perform maintenance procedures on the appliance unless they are supervised by a responsible adult. Keep the appliance and its cord out

of the reach of children.

- Do not use the appliance if the power cord is damaged. The cord winder and cord for your vacuum cleaner must be replaced by an Approved Service Centre as special tools are required for repairs to avoid any risks.

Never leave the vacuum on unsupervised.

Do not place the nozzle or the end of the tube near the eyes or ears.

Do not vacuum wet surfaces, any type of liquids, hot substances, super fine substances (plaster, cement, ashes, etc.), large sharp waste (glass), harmful products (solvents, abrasives, etc.), corrosive products (acids, cleaning products, etc.), or flammable or explosive products (oil or alcohol based).

Never immerse the appliance in water; do not spill water on the appliance and do not store it outside.

Do not use the appliance if it has been dropped and there is visible damage to it, or if it fails to function normally.

For cleaning and maintenance operations, refer to page 10.

EN

DESCRIPTION

- | | |
|--|--|
| <ul style="list-style-type: none"> 1 Lid 2 Lid release button 3 Transport handle 4 Bumper 5 Power cord rewind pedal 6 ON/OFF pedal 7 Parking position 8 Wheels 9 Multi-directional wheel 10 Suction inlet 11 Dust compartment 12 Maximum fill level for dust compartment | <ul style="list-style-type: none"> 13 Dust compartment housing 14 Air/dust separation system <ul style="list-style-type: none"> a - Separator with air/dust divider b - Separation compartment 15 Air outlet grill 16 Air outlet filters : <ul style="list-style-type: none"> a - Microfilter (ref. RS-RT4041) b - Filtration foam (ref. RS-RT4042) 17 HEPA filter cassette (ref. ZR9026.01): <ul style="list-style-type: none"> a - HEPA filter b - Washable filter |
|--|--|

Accessories

Your appliance will come equipped with a series of ERGO COMFORT accessories either with or without a tube/nozzle locking system.

I. Chain of ERGO COMFORT accessories without tube/nozzle locking system*

- I.18 Flexible hose with power nozzle ERGO COMFORT
 - a - ERGO COMFORT ergonomic nozzle
 - b - Manual power switch (POWERCONTROL)
 - c - Integrated furniture brush (EASY BRUSH)
- I.19 Telescopic metal tube ERGO COMFORT*
 - a - Nozzle/tube locking system (LOCK SYSTEM)
 - b - Tube adjustment button (TELESCOPIC SYSTEM)
- I.20 Nozzle for all floor types, 2 positions*
 - a - 2 position button: brush retracted for rugs and carpets - brushed extended for parquets and smooth floors.
- I.21 Parquet nozzle*
- I.22 Mini turbo-brush*
- I.23 Maxi turbo-brush*
- I.24 Telescopic crevice nozzle*
- I.25 Upholstery nozzle*
- I.26 Accessory holder*
- I.27 Smooth floors nozzle with removable brush*
 - a - use on smooth floors with crevices
 - b - use on fragile smooth floors

II. Chain of ERGO COMFORT accessories with tube/nozzle locking system*

- II.18 Flexible hose with power nozzle ERGO COMFORT
 - a - ERGO COMFORT ergonomic nozzle
 - b - Manual power switch (POWERCONTROL)
 - c - Integrated furniture brush (EASY BRUSH)
- II.19 Telescopic metal tube ERGO COMFORT*
 - a - Nozzle/tube locking system (LOCK SYSTEM)
 - b - Tube adjustment button (TELESCOPIC SYSTEM)
- II.20 Nozzle for all floor types, 2 positions*
 - a - 2 position button: brush retracted for rugs and carpets - brushed extended for parquets and smooth floors.
 - b - Nozzle/tube locking system (LOCK SYSTEM)
- II.21 a - Parquet nozzle*
 - b - Delta parquet nozzle*
- II.22 Mini turbo-brush*
- II.23 Maxi turbo-brush*
- II.24 Telescopic crevice nozzle*
- II.25 Upholstery nozzle*
- II.26 Accessory holder*
- II.27 Smooth floors nozzle with removable brush*
 - a - use on smooth floors with crevices
 - b - use on fragile smooth floors

USING FOR THE FIRST TIME

1 • Unpacking

Unpack your appliance and remove any labels, keep your guarantee form and read the instructions carefully before using your appliance for the first time.

Your vacuum cleaner is an electrical appliance: it should be used in normal operating conditions.

Check that your vacuum cleaner voltage corresponds to that of your domestic power supply. Switch off and disconnect the appliance by unplugging without pulling the cord: immediately after use, before changing accessories, before cleaning, maintenance or changing the filter.

Important: the mains plug should be protected with a 16 A fuse at least. If the circuit breaker is triggered while the

appliance is in operation, this may be due to the fact that other appliances with high connected power are connected at the same time to the same electrical circuit. This can be avoided by setting the appliance to a low power before turning on and then adjusting to a higher power.

2 • Recommendations and precautions

Unwind the power cord completely before each use. Do not jam it and do not allow it to rub against sharp edges.

If you are using an electrical extension, check that it works properly and that it is suited to the power of your vacuum cleaner. Do not unplug the appliance by pulling on the

*According to model: these parts are specific to certain models or they are accessories that can be purchased separately.

USING FOR THE FIRST TIME

power cord.

Do not move the vacuum cleaner by pulling on the power cord, the appliance must be moved using its carrying handle.

Do not use the power cord or the hose to lift the appliance. Switch off and unplug your vacuum cleaner after each use. Always switch off and unplug your vacuum cleaner before maintenance or cleaning.

Your vacuum cleaner is fitted with a safety appliance which prevents the motor from overheating. In certain cases (when used on chairs, sofas, etc.) the safety appliance may be

tripped and the appliance may make an unusual noise that is not serious. Only use original Rowenta accessories and filters.

Check that all the filters are in place.

Do not operate your vacuum cleaner without the filtration system fitted (foam, microfilter and filter).

Never place the foam and microfilter in the appliance unless they are completely dry.

If you have any difficulties in finding accessories or filters for this vacuum cleaner, contact the Rowenta Customer Service.

USE

1 • Fitting the elements onto the appliance

Clip the end of the hose to the suction inlet located at the front of the appliance (fig.1). *To remove, unclip the end using the clip and remove.*

Fix the accessory holder* (I-II.26) to the notch in the self-standing position (7) located at the back of the vacuum cleaner and store the accessories on top (fig.2).

IMPORTANT! If the accessory holder* is positioned behind the appliance, it is essential to remove the accessories in order to open the vacuum cover.

If you have the ERGO COMFORT chain of accessories without the tube/nozzle Locking system (I)*

- Fit the telescopic metal tube to the end of the nozzle until you hear a 'click' (Fig 3) (To remove, press the tube lock button and pull).
- Fit the nozzle for all floor types* (I.20) to the end of the telescopic metal tube (Fig.4a).
- Adjust the telescopic metal tube to the desired length using the telescopic system (Fig 4b).

If you have the ERGO COMFORT chain of accessories with the tube/nozzle Locking system (II)*

- Fit the telescopic metal tube to the end of the nozzle until you hear a 'click' (Fig 3) (To remove, press the tube lock button and pull).
- Fit the nozzle for all floor types* (II.20) to the end of the telescopic metal tube until you hear a 'click' (Fig.5a) (To remove, press the tube lock button and pull).
- Adjust the telescopic metal tube to the desired length using the telescopic system (Fig 5b).

ERGONOMIC RECOMMENDATIONS

Ergonomic, the ERGO COMFORT range has been designed to facilitate and improve user comfort when vacuuming.

To prevent bending over and to ensure upright posture, make sure to:

1. Adjust the length of the ERGO COMFORT telescopic metal tube to your body size (fig.6).
2. Place your second hand in front of the ERGO COMFORT nozzle handle (fig.7).

Fit the corresponding accessory to the end of the metal telescopic tube or the nozzle:

IMPORTANT: Always switch off and unplug your vacuum cleaner before changing the accessories.

- For rugs and carpets: use the multi-surface nozzle in the retracted brush position or the Turbobrush* (fibres and animal hairs).
- For smooth floors with joins (tiled floors) : use the 2-position nozzle (I-20* II-20*, depending on the model) on the smooth floor setting (extended brush position), or, for a better result, use the nozzle for smooth floors with joins without the removable brush (I-27a* II-27a*, depending on the model).
- For smooth floors, including delicate smooth floors (parquet flooring), use the 2-position nozzle setting (I-20* II-20*, depending on the model) on the smooth floor setting (extended brush position), or, for a better result, use the nozzle for smooth floors with the removable brush (I-27b* II-27b* depending on the model).

IMPORTANT : The nozzle for smooth floors with joins (I-27a* II-27a*) is used to measure the performance related to the energy label.

The nozzle allows your appliance to achieve optimum dust removal performance on smooth floors with joins.

- For corners and hard-to-reach areas: use the telescopic crevice nozzle*.
- For furniture and fragile surfaces: use the integrated nozzle brush (EASY BRUSH) or the upholstery nozzle*.

2 • Plugging in the power cord and switching on the appliance

Unwind the power cord completely, plug in your vacuum cleaner and press the ON/OFF button (fig. 8).



IMPORTANT: do not operate your vacuum cleaner without the filtration system fitted (foam, microfilter and filter).

*According to model: these parts are specific to certain models or they are accessories that can be purchased separately.

EN

USE

Set the suction power using the manual power switch* on the power nozzle (fig.9):

- Position  (MIN) for vacuuming delicate fabrics (curtains, textiles)
- Position  (Medium) for daily vacuuming of all types of surfaces that are not very dirty.
- Position  (Max) for vacuuming hard floors (tiled floor, parquet, etc.) and rugs and carpets, if particularly dirty.

CLEANING AND MAINTENANCE

The air that we breathe contains particles which may be allergenic: mite larva and excreta, mould, pollen, fumes and animal residues (hair, skin, saliva, urine). The finest of these particles penetrate deeply into the respiratory system, where they can cause inflammation and alter the respiratory function as a whole.

(H)EPA ([High] Efficiency Particulate Air Filter) filters retain the finest particles. Thanks to the (H)EPA filter, the air that is expelled back into the room is cleaner than the air vacuumed.

IMPORTANT: always switch off and unplug your vacuum cleaner before cleaning or servicing. Check and clean your vacuum cleaner and the different filters regularly.

1 • Emptying the dust compartment (11)

After each use, empty the dust compartment as follows:

- take the dust compartment by the handle (without pressing on the button) and remove it (fig.14).
- place the dust compartment upright above a dustbin and press on the lid release button (fig.15).
- wash the dust compartment if needed in clean or soapy water, and then leave to dry.
- Press CLOSE to close the lid (Fig.16).
- Refit the dust compartment (Fig.17).

IMPORTANT: do not use the vacuum cleaner once the maximum level (12) is reached on the dust compartment.

2 • Clean the HEPA filter cassette (17a + 17b) (ref ZR9026.01)

IMPORTANT Clean the HEPA filter (17A) every month and the washable filter (17b) each time the dust compartment is emptied.

- remove the accessory holder as required* (I-II.26)
- press on the vacuum's lid release button (fig.18a) and then open the lid (fig.18b)

3 • Storing and transporting the appliance

After use, switch off your vacuum cleaner by pressing the ON/OFF pedal and unplug it (fig. 10).

Rewind the power cord by pressing the power cord rewind pedal (fig. 11).

It is easy to carry your vacuum cleaner using the handle (3). Do not carry your appliance using the dust compartment handle (fig.12).

When storing your vacuum cleaner, place the tube in its storage compartment at the back of the appliance (fig.13).

You do not need to remove the accessory holder* (I- II.26) to store the accessory range.

- remove the HEPA filter cassette from its housing and then separate the washable filter (17b) from the HEPA filter (17a) (fig.19).

- clean the HEPA filter (17a) by gently patting it over a dustbin (fig. 20).

- move the washable filter (17b) under clean water, shake it and leave it to dry for at least 12 hours (fig.21).

- once dry, refit the washable filter (17b) with the HEPA filter (17a) and reposition the filter cassette (17) in its housing in the direction of the arrows (fig.22).

IMPORTANT: the vacuum lid will not close if the HEPA filter cassette is not repositioned correctly in the direction of the arrows.

- close the lid of your vacuum cleaner.

IMPORTANT Replace the HEPA filter (17a) and the washable filter (17b) each year (depending on the frequency of use). These two filters are available under reference ZR0026.01 from your dealer or Approved Service Centre.

3 • Change the microfilter (16a) and the filtration foam (16b)

IMPORTANT Change the microfilter and the filtration foam each year.

- unclip and remove the air outlet grill (15) containing the microfilter (16a) and filtration foam (16b) (fig.23).

- remove the filtration foam (16b) and the microfilter (16a) (fig.24) and then throw them in the dustbin (fig.25-26).

- fit the new microfilter (16a) and then the new filtration foam (16b) respectively in the air outlet grill (fig.27).

- reposition the grill (15) in its housing by placing the grooves on the appropriate notches and then pull it down until you hear a 'click' (Fig.28).

*According to model: these parts are specific to certain models or they are accessories that can be purchased separately.

CLEANING AND MAINTENANCE

4 • Cleaning the air/dust separation system (14)

- remove the hose from the vacuum cleaner.
- open the lid of the vacuum cleaner (fig. 18a+18b).
- press the separator release buttons (fig.29) then remove the air/dust separation system (14) (fig.30).
- remove the separation compartment (14b) in the direction of the arrow (fig.31) then separate the two components (fig.32).
- wash the components in clean water (fig.33) and leave them to dry for 6 hours.

- refit the separation compartment (14b) on the separator (14a) using the notches (fig.34) and then turn slightly towards the right (fig.35).
- reposition the entire separation system (14) in the appliance and close the lid (fig.36a+b).

5 • Cleaning your vacuum cleaner

Wipe the body of the vacuum cleaner and accessories with a soft damp cloth, then dry with a dry cloth. Do not use detergents or any corrosive or abrasive products.

REPAIR SERVICE

IMPORTANT If you notice that your vacuum cleaner is not operating as well, before carrying out any checks, switch it off using the ON/OFF pedal.

Repairs should only be performed by specialists using original spare parts.

Repairs carried out by the user can pose a risk and cancel the guarantee.

If your vacuum cleaner does not function

- The appliance is not plugged in. Check that the appliance is plugged in correctly.

If your vacuum cleaner has no suction

- An accessory, the tube, hose, air/dust separator (14a) or the separation compartment (14b) is blocked: unblock it.
- The filtration system is saturated: clean the HEPA filter cassette (17a+17b) according to the procedure and replace it in its housing. If the HEPA filter is damaged, change it.

If your vacuum cleaner suction is not working properly or is making a whistling noise

- An accessory, the tube, hose, air/dust separator (14a) or the separation compartment (14b) is partially blocked: unblock it.
- The dust compartment is full: empty and wash it.
- The vacuum lid is not positioned correctly: close the lid correctly.
- The dust compartment is not correctly fitted: fit it correctly.
- The manual power switch* on the nozzle is open: close it.
- The air outlet grill (15) is fitted incorrectly: reposition the air outlet grill correctly.

- There is no microfilter (16a) or filtration foam (16b): replace them in the air outlet grill.
- There is no HEPA filter (17a) or washable filter (17b): replace them in the vacuum cleaner.

If the separation compartment (14b) fills up

- The dust is accumulating in the separation compartment (14b): check that there is nothing obstructing the dust compartment inlet.
- The dust compartment inlet is obstructed: remove the dust compartment and empty it.

If the lid does not close

- Check that the HEPA filter cassette (17) and the separator (14) are correctly repositioned.

If the suction attachment is difficult to move

- Open the manual power switch* on the nozzle.
- Ensure that the position (brush retracted / brush out) of the multi-surface nozzle corresponds to the surface being cleaned.

If the power cord does not wind up completely

- The power cord is slow to wind up: pull the cord out again and press on the power cord rewind pedal.

If a problem persists, take your vacuum cleaner to your local Rowenta Approved Service Centre or contact Rowenta Customer Services.

ENVIRONMENT

- In accordance with current regulations, any appliance that is no longer used must be made permanently inoperable: disconnect and cut the power cord before throwing the appliance away.
- Environment: Directive 2002/95/EC.



Think of the environment!

Your appliance contains valuable materials which can be recovered or recycled. Leave it at a local waste collection point.

*According to model: these parts are specific to certain models or they are accessories that can be purchased separately.

NL

GARANTIE

- Dit apparaat is uitsluitend bestemd voor huishoudelijk gebruik. Bij een verkeerd gebruik of niet-naleving van de gebruiksaanwijzing kan het merk niet aansprakelijk worden gehouden en wordt de garantie ongeldig.
- Lees de gebruiksaanwijzing aandachtig alvorens u uw apparaat de eerste keer gebruikt: bij niet-naleving van de gebruiksaanwijzing kan Rowenta niet aansprakelijk worden gesteld.

VEILIGHEIDSVOORSCHRIFTEN

Voor uw veiligheid voldoet dit apparaat aan de toepasselijke normen en regelgevingen (Richtlijnen laagspanning 2006/95/EG, Elektromagnetische Compatibiliteit 2004/108/EG, Milieu,...).

- Dit apparaat is niet bestemd voor gebruik door personen (inclusief kinderen) waarvan de lichamelijke, zintuiglijke of geestelijke vermogens verminderd zijn of door personen zonder enige ervaring of kennis, tenzij zij via een voor hun veiligheid verantwoordelijke persoon onder toezicht staan of van tevoren instructies hebben ontvangen betreffende het gebruik van het apparaat.

Houd toezicht op kinderen zodat zij niet met het apparaat kunnen spelen.

- Dit apparaat mag worden gebruikt door kinderen van minstens 8 jaar en personen zonder enige ervaring of kennis of waarvan de lichamelijke, zintuiglijke of geestelijke vermogens verminderd zijn, indien zij instructies hebben ontvangen en worden begeleid in het kader van het veilige gebruik en op de hoogte zijn van de risico's waaraan zij zijn blootgesteld.

Kinderen mogen niet spelen met het apparaat. De reiniging en het onderhoud door de gebruiker mag niet zonder toezicht door kinderen worden uitgevoerd. Houd het apparaat en netsnoer buiten bereik

van kinderen.

- Gebruik het apparaat niet als het netsnoer beschadigd is. Het oprol- en netsnoermechanisme van uw stofzuiger moet verplicht worden vervangen door een Erkend Servicecentrum aangezien er speciaal gereedschap nodig is om zonder gevaar reparaties uit te voeren.

Laat het apparaat nooit werken zonder toezicht.

Houd de zuiger of het uiteinde van de stang nooit in de buurt van ogen en oren.

Stofzuig geen oppervlakken waarop zich alcohol, eender welke vloeistof, warme stoffen, ultrafijne stoffen (pleister, cement, assen...), grote (glas)scherven, schadelijke (oplosmiddelen, afbijtmiddelen...), agressieve (zuren, reinigingsmiddelen ...), ontvlambare en explosieve producten (op basis van benzine of alcohol) bevinden.

Dompel het apparaat nooit onder in water, breng geen water aan op het apparaat en bewaar het nooit buiten.

Gebruik het apparaat niet: indien het gevallen is, zichtbare schade heeft of niet goed meer functioneert.

Aadpleeg bladzijde 15 voor informatie over reiniging en onderhoud.

BESCHRIJVING

- | | |
|---|---|
| <ul style="list-style-type: none"> 1 Deksel van de stofzuiger 2 Openingsknop van het deksel 3 Draaggreep 4 Bumper 5 Pedaal voor oprollen van het netsnoer 6 Pedaal aan / uit 7 Parkingpositie 8 Wielen 9 Multidirectioneel wielkje 10 Zuigopening 11 Stofbak 12 Max. niveau voor vulling van de stofbak | <ul style="list-style-type: none"> 13 Bevestigingspunt voor de stofbak 14 Systeem voor scheiding lucht/stof <ul style="list-style-type: none"> a - Scheider met rooster voor scheiding lucht/stof b - Scheidingscompartiment 15 Luchtuitlaatrooster 16 Luchtuitlaatfilters : <ul style="list-style-type: none"> a - Microfilter (ref. RS-RT4041) b - Filterschuim (ref. RS-RT4042) 17 HEPA-filtercassette (ref. ZR9026.01) : <ul style="list-style-type: none"> a - HEPA-filter b - Uitwasbare filter |
|---|---|

Accessoires

Uw apparaat is uitgerust met een accessoireserie ERGO COMFORT zonder systeem voor de vergrendeling van stang/zuiger (Lock Systeem) of met een accessoireserie ERGO COMFORT met systeem voor de vergrendeling van stang/zuiger.

I. Accessoire serie ERGO COMFORT zonder systeem voor de vergrendeling van stang/zuiger *

- I.18 Slang met gebogen greep ERGO COMFORT
 - a - Ergonomische gebogen greep ERGO COMFORT
 - b - Mechanische vermogensregelaar (POWERCONTROL)
 - c - Geïntegreerde meubelborstel (EASY BRUSH)
- I.19 Metalen telescopische stang ERGO COMFORT *
 - a - Systeem voor de vergrendeling van gebogen greep/stang (LOCK SYSTEM)
 - b - Knop voor de instelling van de stang (TELESCOPIC SYSTEM)
- I.20 Zuiger voor alle vloeren met 2 posities*
 - a - Knop 2 posities : borstel naar binnen voor tapijten - borstel naar buiten voor parket en gladde vloeren.
- I.21 Parketborstel *
- I.22 Miniturboborstel*
- I.23 Maxiturboborstel*
- I.24 Telescopische kierenzuiger*
- I.25 Meubelzuiger*
- I.26 Houder voor accessoires*
- I.27 Zuigmond voor gladde vloeren met afneembare borstel*
 - a - gebruik voor gladde vloeren met spleten
 - b - gebruik voor delicate gladde vloeren

II. Accessoire serie ERGO COMFORT met systeem voor de vergrendeling van stang/zuiger *

- II.18 Slang met gebogen greep ERGO COMFORT
 - a - Ergonomische gebogen greep ERGO COMFORT
 - b - Mechanische vermogensregelaar (POWERCONTROL)
 - c - Geïntegreerde meubelborstel (EASY BRUSH)
- II.19 Metalen telescopische stang ERGO COMFORT *
 - a - Systeem voor de vergrendeling van gebogen greep/stang (LOCK SYSTEM)
 - b - Knop voor de instelling van de stang (TELESCOPIC SYSTEM)
- II.20 Zuiger voor alle vloeren met 2 posities*
 - a - Knop 2 posities : borstel naar binnen voor tapijten - borstel naar buiten voor parket en gladde vloeren.
 - b - Systeem voor de vergrendeling van stang/zuiger (LOCK SYSTEM)
- II.21 a - Parketborstel *
- II.21 b - Delta-parketborstel *
- II.22 Miniturboborstel*
- II.23 Maxiturboborstel*
- II.24 Telescopische kierenzuiger*
- II.25 Meubelzuiger*
- II.26 Houder voor accessoires*
- II.27 Zuigmond voor gladde vloeren met afneembare borstel*
 - a - gebruik voor gladde vloeren met spleten
 - b - gebruik voor delicate gladde vloeren

VOOR HET EERSTE GEBRUIK

1 • Uitpakken

Pak uw apparaat uit en verwijder eventuele etiketten, bewaar uw garantiebewijs en lees de gebruiksaanwijzing aandachtig alvorens u uw apparaat de eerste keer gebruikt. Uw stofzuiger is een elektrisch apparaat: het apparaat moet worden gebruikt onder normale gebruiksvoorwaarden. Controleer of de gebruiksspanning (voltage) van uw stofzuiger overeenkomt met de gebruiksspanning van uw installatie. Zet het apparaat af en haal de stekker uit het stopcontact zonder aan het netsnoer te trekken:

onmiddellijk na gebruik, alvorens van accessoires te veranderen, alvorens een reiniging, onderhoud of filtervervanging uit te voeren.

Belangrijk: het stopcontact moet zijn beschermd door een zekering van minstens 16A. Indien de hoofdzekering springt tijdens het in gang zetten van het apparaat, kan dit worden veroorzaakt doordat andere elektrische apparaten met een groot aangesloten vermogen op hetzelfde ogenblik op hetzelfde elektriciteitscircuit zijn aangesloten. Door het apparaat op het laagste vermogen in te stellen alvorens het

* Naargelang het model: het gaat om uitrusting die eigen is aan bepaalde modellen of accessoires die als optie verkrijgbaar zijn.

NL

VOOR HET EERSTE GEBRUIK

in gang te zetten en het daarna op een hoger vermogen in te stellen, kan worden voorkomen dat de hoofdzekering springt.

2 • Advies en voorzorgsmaatregelen

Het netsnoer moet volledig afgerold zijn vóór elk gebruik. Zorg ervoor dat het niet klem komt te zitten of in aanraking komt met scherpe randen.

Gebruik enkel verlengsnoeren die in perfecte staat zijn en aangepast zijn aan het vermogen van uw stofzuiger. Trek nooit aan het netsnoer om de stekker uit het stopcontact te halen.

Trek niet aan het netsnoer om de stofzuiger te verplaatsen, het apparaat moet worden verplaatst met behulp van de draaggreep.

Gebruik het netsnoer of de slang niet om het apparaat op te tillen.

Zet na elk gebruik uw stofzuiger af en haal de stekker uit het stopcontact. Zet vóór elk onderhoud of elke reiniging steeds uw stofzuiger af en haal de stekker uit het stopcontact.

Uw stofzuiger beschikt over een bescherming die oververhitting van de motor voorkomt. In bepaalde gevallen (gebruik van de gebogen greep op banken, stoelen, ...) kan de bescherming in werking treden en kan het apparaat een ongebruikelijk en niet-alarmerend geluid produceren. Gebruik enkel originele Rowenta-accessoires en -filters.

Controleer of de filters zich op de juiste plaats bevinden.

Stofzuig nooit zonder filtersysteem (schuim, microfilter en filter).

Plaats het schuim en de microfilter nooit terug in het apparaat als zij nog niet volledig droog zijn.

Indien u moeite hebt met het vinden van accessoires en filters voor deze stofzuiger, neem dan contact op met de consumentenservice van Rowenta.

GEBRUIK

1 • Montage van de onderdelen van het apparaat

Klik het uiteinde van de slang op de zuigingang aan de voorkant van het apparaat (fig. 1). *Maak het uiteinde los met het behulp van de clip en trek om deze te verwijderen.*

Maak de houder voor accessoires* (I-II.26) eventueel vast op de sleuf van de parkingpositie (7) aan de achterkant van de stofzuiger en bevestig de accessoires hierop (Fig.2).

BELANGRIJK! Als de houder voor accessoires* zich aan de achterkant van het apparaat bevindt, moeten de accessoires worden verwijderd alvorens het deksel van de stofzuiger kan worden geopend.

Als u beschikt over accessoireserie ERGO COMFORT zonder het systeem voor de vergrendeling van stang/zuiger (I)*

- Bevestig de metalen telescopische stang op het uiteinde van de gebogen greep tot u een vergrendelingsklik hoort (fig. 3) (klik op de vergrendelingsknop van de stang om deze los te maken en te verwijderen).
- Bevestig de zuiger voor alle vloeren* (I.20) op het uiteinde van de metalen telescopische stang (Fig.4a).
- Stel de metalen telescopische stang met behulp van het telescopische systeem in op de gewenste lengte (Fig. 4b).

Als u beschikt over accessoireserie ERGO COMFORT met het systeem voor de vergrendeling van stang/zuiger (II)*

- Bevestig de metalen telescopische stang op het uiteinde van de gebogen greep tot u een vergrendelingsklik hoort (fig. 3) (klik op de vergrendelingsknop van de stang om deze los te maken en te verwijderen).
- Bevestig de zuiger voor alle vloeren* (II.20) op het uiteinde van de metalen telescopische stang tot u een vergrendelingsklik hoort (fig. 5a) (klik op de vergrendelingsknop van de stang om deze los te maken en te verwijderen).
- Stel de metalen telescopische stang met behulp van het telescopische systeem in op de gewenste lengte (Fig. 5b).

ERGONOMISCH ADVIES

De ergonomische serie ERGO COMFORT is ontworpen om het comfort van de gebruikers tijdens het stofzuigen te bevorderen en verbeteren. Om te vermijden dat u met kromme rug stofzuigt en om dus een rechte houding te waarborgen, moet u erop letten:

1. De lengte van de metalen telescopische stang ERGO COMFORT in te stellen naargelang uw lichaamsbouw (fig. 6)/
2. Uw tweede hand voor de gebogen greep ERGO COMFORT te plaatsen (fig. 7).

Bevestig het geschikte accessoire op het uiteinde van de metalen telescopische buis of de gebogen greep:

OPGELET Stofzuig nooit zonder filtersysteem (schuim, microfilter en filter).

- Voor tapijten: gebruik de zuiger voor alle vloeren in de positie borstel naar binnen of de Turboborstel* (vezels en dierenharen).

- Voor gladde vloeren met spleten (zoals tegelvloeren): gebruik de zuigmond met 2 standen (I-20* II-20* afhankelijk van het model) in de stand "gladde vloeren" (borstel uitgeklaapt) of gebruik de zuigmond voor gladde vloeren met spleten zonder afneembare borstel (I-27a* II-27a* afhankelijk van het model) voor een nog beter resultaat.

- Voor gladde vloeren en gladde delicate vloeren zoals parket, gebruik de zuigmond met 2 standen (I-20* II-20* afhankelijk van het model) in de stand "gladde vloeren" (borstel uitgeklaapt) of gebruik de zuigmond voor gladde vloeren met afneembare borstel (I-27b* II-27b* afhankelijk van het model) voor een nog beter resultaat.

BELANGRIJK: De zuigmond voor gladde vloeren met spleten (I-27a* II-27a*) wordt gebruikt om de prestaties volgens het energielabel te kunnen evalueren.

Dankzij deze zuigmond kunt u uw gladde vloeren met spleten nog beter stofvrij maken.

* Naargelang het model: het gaat om uitrusting die eigen is aan bepaalde modellen of accessoires die als optie verkrijgbaar zijn.

GEBRUIK

- Voor hoeken en moeilijke plaatsen: gebruik de telescopische kierenzuiger*.
- Voor meubels en delicate oppervlakken: gebruik de in de gebogen greep geïntegreerde borstel (EASY BRUSH) of de meubelzuiger*.



2 • Insteken van het netsnoer en aanzetten van het apparaat

Rol het netsnoer volledig af, steek uw stofzuiger in en druk op de pedaal aan/uit (fig.8).

OPGELET Zet uw stofzuiger steeds af en haal de stekker uit het stopcontact alvorens van accessoire te veranderen.

Stel het zuigvermogen in met de mechanische vermogensregelaar aan de gebogen greep (Fig.9):

- Positie  (MIN) voor het stofzuigen van delicate stoffen (vitrages, textiel)

- Positie  (Gemiddeld) voor het dagelijks stofzuigen van alle soorten vloeren die slechts beperkt vuil zijn.
- Positie  (MAX) voor het stofzuigen van harde vloeren (tegels, parket, ...) en tapijten die erg vuil zijn.

3 • Opbergen en dragen van het apparaat

Zet uw stofzuiger na gebruik af door te drukken op de pedaal aan/uit en haal de stekker uit het stopcontact (fig. 10).

Berg het netsnoer op door te drukken op de pedaal voor oprollen van het netsnoer (fig. 11).

Dankzij de greep (3) is uw stofzuiger gemakkelijk te dragen. Draag uw stofzuiger niet via de greep van de stofbak (fig. 12). Als u uw stofzuiger opbergt, plaats de stang dan in de opbergvoorziening aan de achterkant van uw apparaat (fig. 13).

Het is niet nodig om de houder voor accessoires te verwijderen* (I- II.26) om de accessoires op te bergen.

REINIGING EN ONDERHOUD

De lucht die wij ademen, bevat partikels die een allergische reactie kunnen veroorzaken: larven en uitwerpselen van mijten, schimmel, pollen, uitwerpselen en resten van dieren (haren, vacht, speeksel, urine). De fijnste partikels dringen diep in ons ademhalingsstelsel binnen waar zij een ontsteking kunnen veroorzaken of de ademhalingsfunctie in zijn geheel kunnen wijzigen.

(H)EPA-filters ((High) Efficiency Particulate Air Filter, d.w.z. filters die uiterst efficiënt zijn voor luchtpartikels maken het mogelijk om de fijnste partikels tegen te houden. Dankzij de (H)EPA-filter wordt de in de ruimte uitgestoten lucht gezonder dan de opgezogen lucht.

BELANGRIJK Zet steeds voor elk onderhoud of elke reiniging uw stofzuiger af en haal de stekker uit het stopcontact. Controleer en reinig regelmatig uw volledige stofzuiger en de verschillende filters.

1 • Leegmaken van de stofbak (11)

Maak de stofbak na elk gebruik als volgt leeg:

- neem de stofbak vast met de greep (zonder op de knop te drukken) en verwijder deze (fig. 14).
- plaats de stofbak verticaal boven een vuilbak en druk op de openingsknop van het deksel (fig. 15).
- was indien nodig de stofbak met zuiver of zeepwater en laat deze vervolgens drogen.
- Druk op "CLOSE" om het deksel te sluiten (fig. 16).
- Plaats de stofbak terug (fig. 17).

BELANGRIJK Zorg ervoor dat het op de stofbak vermelde maximumniveau (12) nooit wordt overschreden.

2 • Reinigen van de HEPA-filtercassette (17a + 17b) (ref ZR9026.01)

BELANGRIJK Reinig de HEPA-filter (17a) maandelijks en de wasbare filter (17b) telkens als u de stofbak leegmaakt.

- verwijder indien nodig de houder voor accessoires* (I- II.26)
- druk op de openingsknop van het deksel van de stofzuiger (fig. 18a) en open vervolgens het deksel (fig. 18b)
- haal de HEPA-filtercassette van zijn bevestigingspunt en scheid vervolgens de wasbare filter (17b) van de HEPA-filter (17a) (fig. 19)
- reinig de HEPA-filter (17a) door deze zacht uit te schudden boven een vuilbak (fig. 20).
- houd de wasbare filter (17b) onder zuiver water, wring deze uit en laat minstens 12u drogen (fig. 21).
- plaats de gedroogde wasbare filter (17b) met de HEPA-filter (17a) terug en zet de filtercassette (17) opnieuw op het bevestigingspunt in de richting van de pijl (fig.22).

OPGELET: het deksel van de stofzuiger kan enkel worden gesloten als de HEPA-filter op de juiste manier is teruggezet in de richting van de pijl.

- sluit het deksel van de stofzuiger.

BELANGRIJK Vervang de HEPA-filter (17a) en de wasbare filter (17b) jaarlijks (naargelang de gebruiksfrequentie). Deze twee filters onder referentie ZR0026.01 zijn verkrijgbaar bij uw verkoper of in Erkende Servicecentra.

* Naargelang het model: het gaat om uitrusting die eigen is aan bepaalde modellen of accessoires die als optie verkrijgbaar zijn.

NL

REINIGING EN ONDERHOUD

3 • Veranderen van de microfilter (16a) en het filterschuim (16b)

BELANGRIJK Verander de microfilter en het filterschuim jaarlijks.

- ontklip en verwijder het luchtuitlaatrooster (15) dat de microfilter (16a) en het filterschuim (16b) bevat (fig. 23).
- verwijder het filterschuim (16b) en de microfilter (16a) (fig. 24) en gooi deze vervolgens in de vuilbak (fig. 25-26).
- plaats in het luchtuitlaatrooster respectievelijk de nieuwe microfilter (16a) en vervolgens het nieuwe filterschuim (16b) (fig. 27).
- plaats het rooster (15) opnieuw op het bevestigingspunt door de randen in de hiervoor voorziene sleuven te plaatsen, sluit deze tot u een vergrendelingsklik hoort (fig. 28).

4 • Reinigen van het systeem voor scheiding van lucht/stof (14)

- haal de slang van de stofzuiger.

PROBLEEMVERHELPING

BELANGRIJK Zet uw stofzuiger uit via de pedaal aan/uit zodra deze minder goed werkt en alvorens een controle uit te voeren.

Reparaties mogen enkel worden uitgevoerd door een erkende Service Center en met originele onderdelen. Door zelf een apparaat te repareren, is de gebruiker blootgesteld aan gevaar en wordt de garantie ongeldig.

Indien uw stofzuiger niet start

- is het apparaat niet aangesloten. Controleer of de stekker van het apparaat correct in het stopcontact steekt.

Indien uw stofzuiger niet zuigt

- Is een accessoire, de stang, de slang, de scheider lucht/stof (14a) of het scheidingscompartiment (14b) verstopt: verwijder deze verstopping.
- Het filtersysteem is verzadigd: reinig de HEPA-filtercassette (17a+17b) volgens de procedure en plaats deze opnieuw op het bevestigingspunt. Vervang de HEPA-filter indien deze is beschadigd.

Indien uw stofzuiger minder goed zuigt, lawaai maakt, fluit

- Is een accessoire, de stang, de slang, de scheider lucht/stof (14a) of het scheidingscompartiment (14b) gedeeltelijk verstopt: verwijder deze verstopping.
- Is de stofbak vol: maak deze leeg en was deze.
- Is het deksel van de stofzuiger niet juist geplaatst: sluit het deksel goed.
- Is de stofbak niet goed geplaatst: plaats deze correct.
- Is de mechanische vermogensregelaar* van de gebogen greep open: sluit deze.

MILIEU

- Overeenkomstig de geldende regelgeving moet elk apparaat dat niet wordt gebruikt voorgoed onbruikbaar worden gemaakt: haal de stekker uit het stopcontact en snij het netsnoer over alvorens het apparaat weg te gooien.
- Milieu: Richtlijn 2002/95/EG

* Naargelang het model: het gaat om uitrusting die eigen is aan bepaalde modellen of accessoires die als optie verkrijgbaar zijn.

- open het deksel van de stofzuiger (fig. 18a+18b).
- druk op de knoppen voor verwijdering van de scheider (fig. 29) en verwijder vervolgens het systeem voor scheiding van lucht/stof (14) (fig. 30).
- draai het scheidingscompartiment (14b) los in de richting van de pijl (fig. 31) en scheid de twee onderdelen (fig. 32).
- was de onderdelen met zuiver water (fig. 33) en laat gedurende 6u drogen.
- plaats het scheidingscompartiment (14b) opnieuw op de scheider (14a) met behulp van de sleuven (fig. 34) en draai vervolgens zacht naar rechts (fig. 35).
- plaats vervolgens het volledige scheidingsstelsel (14) opnieuw in het apparaat en sluit het deksel (fig. 36a+b)

5 • Reinigen van uw stofzuiger

Maak het apparaat en de accessoires schoon met een zachte en vochtige doek en droog vervolgens met een droge doek. Gebruik geen schoonmaak-, agressieve of schuurmiddelen.

- Is het luchtuitlaatrooster (15) slecht geplaatst: plaats het luchtuitlaatrooster correct.
- Ontbreken de microfilter (16a) en het schuimrubber(16b): plaats deze in het luchtuitlaatrooster.
- Ontbreken de HEPA-filter (17a) en de wasbare filter (17b): plaats deze in de stofzuiger.

Indien het scheidingscompartiment (14b) volgeraakt

- Stapelen de stoffen zich op in het scheidingscompartiment (14b): controleer of niks de ingang van de stofbak blokkeert.
- Is de ingang van de stofbak geblokkeerd: verwijder de stofbak en maak deze leeg.

Indien het deksel niet sluit

- Controleer of de HEPA-filtercassette (17) en de scheider (14) correct zijn geplaatst.

Indien de zuiger moeilijk te verplaatsen is

- Open de mechanische vermogensregelaar* van de gebogen greep.
- Controleer of de positie (borstel naar binnen/borstel naar buiten) van de zuiger voor alle vloeren overeenstemt met het oppervlak van de te reinigen vloer.

Indien het netsnoer niet volledig oprolt

- Vertraagt het netsnoer bij het oprollen: rol het netsnoer opnieuw uit en druk op de pedaal voor oprollen van het netsnoer.

Indien een bepaald probleem blijft bestaan, breng uw stofzuiger dan naar het dichtstbijzijnde Erkende Servicecentrum van Rowenta of neem contact op met de consumentenservice van Rowenta



Wees vriendelijk voor het milieu!

Uw apparaat bevat veel materialen die geschikt zijn voor hergebruik of recycling. Breng het naar een verzamelpunt voor de verwerking ervan.

GARANTIE

- Dieses Gerät ist ausschließlich für die Verwendung zu Haushaltszwecken vorgesehen. Bei unsachgemäßem oder von der Bedienungsanleitung abweichendem Gebrauch übernimmt Rowenta keine Haftung und die Garantie erlischt.
- Lesen Sie die Bedienungsanleitung vor der ersten Inbetriebnahme des Geräts aufmerksam durch. Bei unsachgemäßem, von der Bedienungsanleitung abweichendem Gebrauch übernimmt Rowenta keine Haftung.

SICHERHEITSHINWEISE

Um Ihre Sicherheit zu gewährleisten, entspricht dieses Gerät den geltenden Normen und Richtlinien (Niederspannungsrichtlinie 2006/95/EG, EMV-Richtlinie 2004/108/EG, Umweltverträglichkeit usw.).

- Dieses Gerät ist nicht zur Handhabung durch Personen (einschließlich Kindern) mit eingeschränkten körperlichen, sensorischen oder geistigen Fähigkeiten oder durch Personen mit mangelnder Erfahrung bzw. mangelnden Kenntnissen vorgesehen, es sei denn unter Aufsicht einer Person, die für ihre Sicherheit verantwortlich ist und gegebenenfalls vorab Anweisungen zur Handhabung des Geräts gegeben hat.

Kinder müssen beaufsichtigt werden, um sicherzustellen, dass sie nicht mit dem Gerät spielen.

- Dieses Gerät kann von Kindern über 8 Jahren und von Personen ohne die nötige Vorkenntnis und Erfahrung oder mit eingeschränkten körperlichen, sensorischen oder mentalen Kapazitäten bedient werden, wenn diese vorher in die sichere Benutzung des Geräts eingewiesen und über die möglichen Risiken informiert wurden.

Kinder dürfen nicht mit dem Gerät spielen. Die benutzerseitige Reinigung und Pflege darf nicht von unbeaufsichtigten Kindern ausgeführt werden. Stellen Sie das Gerät mitsamt Kabel außerhalb der Reichweite von Kindern ab.

- Benutzen Sie das Gerät nicht, wenn das

Stromkabel beschädigt ist. Die Kabelaufrollung und das Stromkabel Ihres Staubsaugers müssen unbedingt von einem autorisiertem Servicezentrum ausgetauscht werden, da aus Sicherheitsgründen für alle Reparaturen Spezialwerkzeug verwendet werden muss.

Lassen Sie das in Betrieb befindliche Gerät niemals unbeaufsichtigt.

Die Düse oder das Rohrende dürfen niemals in Kopfnähe gebracht werden.

Saugen Sie niemals mit Alkohol benetzte Flächen ab und saugen Sie mit dem Gerät keinerlei Flüssigkeiten, heiße Substanzen, sehr feine Staubpartikel (Gips, Zement, Asche usw.), große, spitze oder schneidende Gegenstände (Glas), gefährliche Stoffe (Lösungs- oder Beizmittel usw.), aggressive Stoffe (Säure, Reinigungsmittel usw.) oder entflammbare oder explosive Stoffe (Benzin oder alkoholhaltige Stoffe) auf. Saugen Sie keine Personen oder Tiere ab.

Tauchen Sie das Gerät nicht in Wasser und besprühen Sie es nicht mit Wasser. Bewahren Sie das Gerät nicht im Freien auf.

Nach einem Sturz, bei sichtbaren Beschädigungen oder im Fall von Funktionsstörungen darf das Gerät nicht in Betrieb genommen werden.

Lesen Sie bitte Seite 20 zu Reinigung und Wartung.

DE

BESCHREIBUNG

- | | |
|---|--|
| <ul style="list-style-type: none"> 1 Staubsaugerdeckel 2 Knopf zum Öffnen des Deckels 3 Tragegriff 4 Stoßschutz 5 Kabelaufrollknopf 6 Ein-/Ausschalter 7 Parkpositionshalterung 8 Rollen 9 Richtungsrolle 10 Ansaugöffnung 11 Staubbehälter 12 Maximal zulässiger Füllstand für Staubbehälter | <ul style="list-style-type: none"> 13 Staubbehälterfach 14 Luft-Staub-Abscheidesystem <ul style="list-style-type: none"> a - Abscheider mit Luft-Staub-Abscheidefilter b - Abscheidebehälter 15 Luftauslassgitter 16 Luftauslassfilter : <ul style="list-style-type: none"> a - Mikrofilter (Nr. RS-RT4041) b - Schaumstofffilter (Nr. RS-RT4042) 17 HEPA-Filterkassette (Nr. ZR9026.01): <ul style="list-style-type: none"> a - HEPA-Filter b - Abwaschbarer Filter |
|---|--|

Zubehörteile

Ihr Gerät ist mit einem ERGO COMFORT-Griff-/Rohrsystem ohne oder mit Verriegelungs-System der Bodendüse (LOCK SYSTEM) ausgestattet.

I. ERGO COMFORT-Griff-/Rohrsystem ohne Verriegelungs-System der Bodendüse*

- I.18 Schlauch mit ERGO COMFORT-Steckteil
 - a - Ergonomischer ERGO COMFORT-Griff
 - b - Mechanische Saugleistungsregelung (POWER-CONTROL)
 - c - Integrierte Möbelbürste (EASY BRUSH)
- I.19 ERGO COMFORT-Metalteleskoprohr*
 - a - Rohr-Düse-Verschlusssystem (LOCK SYSTEM)
 - b - Rohrverstellknopf (TELESCOPIC SYSTEM)
- I.20 Bodendüse mit 2 Stellungen für alle Bodenbeläge*
 - a - 2-Stellungs-Knopf: eingeklappte Bürste für Teppiche und Teppichböden – ausgeklappte Bürste für Parkett und sonstige glatte Böden
- I.21 Parkettdüse*
- I.22 Mini-Turbobürste*
- I.23 Maxi-Turbobürste*
- I.24 Teleskop-Fugendüse*
- I.25 Polsterdüse*
- I.26 Zubehörhalter*
- I.27 Düse für glatte Böden mit abnehmbarer Bürste*
 - a - Verwendung bei glatten Böden mit Fugen
 - b - Verwendung bei empfindlichen glatten Böden

II. ERGO COMFORT-Griff-/Rohrsystem mit Verriegelungs-System der Bodendüse*

- II.18 Schlauch mit ERGO COMFORT-Steckteil
 - a - Ergonomischer ERGO COMFORT-Griff
 - b - Mechanische Saugleistungsregelung (POWER-CONTROL)
 - c - Integrierte Möbelbürste (EASY BRUSH)
- II.19 ERGO COMFORT-Metalteleskoprohr*
 - a - Rohr-Düse-Verschlusssystem (LOCK SYSTEM)
 - b - Rohrverstellknopf (TELESCOPIC SYSTEM)
- II.20 Bodendüse mit 2 Stellungen für alle Bodenbeläge*
 - a - 2-Stellungs-Knopf: eingeklappte Bürste für Teppiche und Teppichböden – ausgeklappte Bürste für Parkett und sonstige glatte Böden
 - b - Verriegelungs-System der Bodendüse (LOCK SYSTEM)
- II.21 a - Parkettdüse*
 - b - Delta-Parkettdüse*
- II.22 Mini-Turbobürste*
- II.23 Maxi-Turbobürste*
- II.24 Teleskop-Fugendüse*
- II.25 Polsterdüse*
- II.26 Zubehörhalter*
- II.27 Düse für glatte Böden mit abnehmbarer Bürste*
 - a - Verwendung bei glatten Böden mit Fugen
 - b - Verwendung bei empfindlichen glatten Böden

VOR DER ERSTEN INBETRIEBNAHME

1 • Auspacken

Packen Sie Ihr Gerät aus und entfernen Sie eventuell vorhandene Etiketten. Bewahren Sie den Garantieschein gut auf und lesen Sie die Bedienungsanleitung vor der ersten Verwendung des Geräts aufmerksam durch.

Ihr Staubsauger ist ein Elektrogerät und muss daher unter Beachtung der üblichen Bedingungen für seinen Gebrauch verwendet werden.

Stellen Sie sicher, dass die auf dem Gerät angegebene Betriebsspannung mit der Spannung Ihres Stromnetzes übereinstimmt. Schalten Sie das Gerät aus und ziehen Sie den Netzstecker, ohne dafür am Kabel zu ziehen, wenn

Folgendes der Fall ist: direkt nach dem Gebrauch, vor jedem Zubehör- oder Filterwechsel, vor jeder Reinigung und Pflege.

Wichtig: Die Steckdose muss mindestens durch eine 16-A-Sicherung geschützt sein. Sollte die Sicherung bei Inbetriebnahme des Geräts herauspringen, kann dies daran liegen, dass zeitgleich weitere Elektrogeräte mit hohem Stromverbrauch im selben Stromkreis in Betrieb sind. Das Auslösen der Sicherung umgehen Sie, indem Sie das Gerät vor Inbetriebnahme auf die kleinste Saugleistung einstellen und die Leistung anschließend erhöhen.

* Je nach Modell: Es handelt sich um Sonderausstattungen für bestimmte Modelle oder optionale Zubehörteile.

VOR DER ERSTEN INBETRIEBNAHME

2 • Tipps und Sicherheitshinweise

Rollen Sie das Kabel vor jedem Gebrauch vollständig ab. Klemmen Sie das Kabel nicht ein und ziehen Sie es nicht über scharfe Kanten.

Wenn Sie ein Verlängerungskabel verwenden, überzeugen Sie sich unbedingt vorher von seinem einwandfreien Zustand und vergewissern Sie sich, dass es für die Leistung Ihres Geräts geeignet ist. Ziehen Sie den Netzstecker des Geräts niemals am Kabel aus der Steckdose.

Transportieren Sie den Staubsauger nicht durch Ziehen am Kabel. Das Gerät muss zum Transport am Tragegriff gefasst werden.

Heben Sie das Gerät nicht am Kabel oder am Schlauch.

Schalten Sie den Staubsauger nach jedem Gebrauch aus und ziehen Sie den Netzstecker. Schalten Sie den

Staubsauger vor jeder Pflege oder Reinigung aus und ziehen Sie den Netzstecker.

Ihr Staubsauger ist mit einem Schutz ausgestattet, der die Überhitzung des Motors verhindert. In bestimmten Fällen (Verwendung des Rohrs auf Sesseln, Polstersitzen usw.) kann dieser Schutz ausgelöst werden, sodass das Gerät ein ungewöhnliches, aber unbedenkliches Geräusch verursacht. Verwenden Sie ausschließlich Originalzubehör und -filter von Rowenta.

Stellen Sie sicher, dass alle Filter richtig eingesetzt sind.

Betreiben Sie den Staubsauger niemals ohne Filtersystem (Schaumstofffilter, Mikrofilter und Filter).

Setzen Sie Schaumstofffilter und Mikrofilter niemals in das Gerät ein, wenn sie nicht vollständig getrocknet sind.

Wenn Sie die Zubehörteile und Filter für diesen Staubsauger nicht im Fachhandel finden, wenden Sie sich bitte an den Rowenta-Kundendienst.

GEBRAUCH

1 • Zusammensetzen der Einzelteile des Geräts

Stecken Sie den Schlauchstutzen in die Ansaugöffnung an der Vorderseite des Geräts ein, bis dieser einrastet (Abb. 1). *Zum Abnehmen des Schlauchs lösen Sie diesen mithilfe des Clips und ziehen den Schlauch heraus.*

Befestigen Sie gegebenenfalls den Zubehörhalter* (I/II.26) an der Parkpositionshalterung (7) an der Rückseite des Staubsaugers und räumen Sie die Zubehörteile ein (Abb. 2).

WICHTIG! Wird der Zubehörhalter* an der Geräterückseite angebracht, müssen die Zubehörteile vor dem Öffnen des Staubsaugerdeckels unbedingt entfernt werden.

Bei Ausstattung mit ERGO COMFORT-Griff-/Rohrsystem ohne Verriegelungs-System der Bodendüse (I)*

- Schieben Sie das Metallteleskoprohr auf das Ende des Steckteils, bis das Rohr mit einem Klicken einrastet (Abb. 3) (zum Abnehmen drücken Sie auf den Rohrverschlussknopf und ziehen das Rohr ab).
- Stecken Sie die Bodendüse* (I.20) auf das Ende des Metallteleskoprohrs (Abb. 4a).
- Stellen Sie das Teleskoprohr mithilfe des Teleskopsystems auf die gewünschte Länge ein (Abb. 4b).

Bei Ausstattung mit ERGO COMFORT-Griff-/Rohrsystem mit Verriegelungs-System der Bodendüse (II)*

- Schieben Sie das Metallteleskoprohr auf das Ende des Steckteils, bis das Rohr mit einem Klicken einrastet (Abb. 3) (zum Abnehmen drücken Sie auf den Rohrverschlussknopf und ziehen das Rohr ab).
- Stecken Sie die Bodendüse* (II.20) auf das Ende des Metallteleskoprohrs, bis das Rohr mit einem Klicken einrastet (Abb. 5a) (zum Abnehmen drücken Sie auf den Rohrverschlussknopf und ziehen das Rohr ab).
- Stellen Sie das Teleskoprohr mithilfe des Teleskopsystems auf die gewünschte Länge ein (Abb. 5b).

* Je nach Modell: Es handelt sich um Sonderausstattungen für bestimmte Modelle oder optionale Zubehörteile.

TIPPS FÜR DIE ERGONOMISCHE VERWENDUNG

Die ergonomische Zubehörreihe ERGO COMFORT wurde für den erhöhten Bedienkomfort beim Staubsaugen entwickelt.

Achten Sie auf folgende Punkte, damit Sie nicht den Rücken beugen und eine aufrechte Haltung wahren:

1. Stellen Sie die Länge des ERGO COMFORT-Metallteleskoprohrs auf Ihre Körpermaße ein (Abb. 6).
2. Halten Sie den vorderen Bereich des Griffs am ERGO COMFORT-Steckteil mit Ihrer zweiten Hand (Abb. 7).

Stecken Sie das passende Zubehörteil auf das Ende des Metallteleskoprohrs oder des Steckteils:

ACHTUNG Schalten Sie den Staubsauger aus und ziehen Sie den Netzstecker, bevor Sie Zubehörteile auswechseln.

- Für Teppiche und Teppichböden: Verwenden Sie die Bodendüse mit eingeklappter Bürste oder die Turbobürste* (Fasern und Tierhaare).

- Für glatte Böden mit Fugen (wie Fliesenböden): Verwenden Sie die Düse mit 2 Einstellungen (I-20* II-20* je nach Modell) in der Einstellung für glatte Böden (mit ausgeklappter Bürste) oder, für ein besseres Ergebnis, verwenden Sie die Düse für glatte Böden mit Fugen ohne die abnehmbare Bürste (I-27a* II-27a* je nach Modell).

- Für glatte Böden, einschließlich empfindlicher glatter Böden wie Parkett, verwenden Sie die Düse mit 2 Einstellungen (I-20* II-20* je nach Modell) in der Einstellung für glatte Böden (mit ausgeklappter Bürste) oder, für ein besseres Ergebnis, verwenden Sie die Düse für glatte Böden mit Fugen mit der abnehmbaren Bürste (I-27b* II-27b* je nach Modell).

WICHTIG: Die Düse für glatte Böden mit Fugen (I-27a* II-27a*) wird verwendet, um die Leistung für die Energieverbrauchskennzeichnung zu messen. Mit dieser Düse können Sie die Entstaubungsleistung Ihres Geräts auf glatten Böden mit Fugen optimieren.

- Für Ecken und schwer zugängliche Stellen: Verwenden Sie die Teleskop-Fugendüse*.

- Für Möbel und empfindliche Oberflächen: Verwenden Sie die in das Steckteil integrierte Bürste (EASY BRUSH) oder die Polsterdüse*.

DE



GEBRAUCH

2 • Anschließen des Stromkabels und Einschalten des Geräts

Rollen Sie das Stromkabel vollständig ab, schließen Sie den Staubsauger an eine Steckdose an und drücken Sie auf den Ein-/Ausschalter (Abb. 8).

ACHTUNG Betreiben Sie den Staubsauger niemals ohne Filtersystem (Schaumstofffilter, Mikrofilter und Filter).

Stellen Sie an der mechanischen Saugleistungsregelung* am Steckteil die gewünschte Saugkraft ein (Abb. 9):

- Stellung  (MIN) für empfindliche Stoffe (Vorhänge, Textilien)
- Stellung  (Mittel) für die allgemeine Reinigung wenig verschmutzter Böden.

- Stellung  (MAX) für harte Böden (Fliesen, Parkett usw.) und Teppiche und Teppichböden bei starker Verschmutzung

3 • Transport und Aufbewahrung des Geräts

Schalten Sie den Staubsauger nach der Verwendung aus, indem Sie auf den Ein-/Ausschalter drücken, und ziehen Sie den Netzstecker (Abb. 10).

Rollen Sie das Kabel auf, indem Sie auf den Kabelaufrollknopf drücken (Abb. 11).

Mit dem Tragegriff (3) können Sie den Staubsauger leicht transportieren.

Tragen Sie das Gerät nicht am Griff des Staubbehälters (Abb. 12).

Setzen Sie zur Aufbewahrung des Staubsaugers das Rohr in die Halterung an der Geräterückseite ein (Abb. 13).

Die Zubehörteile können verstaut werden, ohne dass der Zubehörhalter* (I/II.26) abgenommen werden muss.

REINIGUNG UND PFLEGE

Die Luft, die wir einatmen, enthält Partikel, die Allergien hervorrufen können: Larven und Ausscheidungen von Milben, Schimmel, Pollen, Rauch und Absonderungen von Tieren (Haare, Haut, Speichel, Urin). Sehr feine Partikel dringen tief in unsere Atemwege ein, wo sie Entzündungen hervorrufen und unsere Atemfunktionen beeinträchtigen können.

Diese besonders feinen Partikel werden durch einen (H)HEPA-Filter herausgefiltert ((High) Efficiency Particulate Air Filter, (hochwirksamer) Feinstaubfilter). Bei Verwendung eines (H)HEPA-Filters ist die in den Raum abgegebene Luft reiner als die angesaugte Luft.

WICHTIG Schalten Sie den Staubsauger vor jeder Reinigung oder Pflege aus und ziehen Sie den Netzstecker. Überprüfen und reinigen Sie regelmäßig den gesamten Staubsauger und die verschiedenen Filter.

1 • Leeren des Staubbehälters (11)

Leeren Sie den Staubbehälter nach jeder Verwendung. Gehen Sie dabei wie folgt vor:

- Fassen Sie den Staubbehälter am Griff (ohne auf den Knopf zu drücken) und ziehen Sie ihn heraus (Abb. 14).
- Platzieren Sie den Staubbehälter senkrecht über einem Abfallbehälter und drücken Sie auf den Knopf zum Öffnen des Deckels (Abb. 15).
- Waschen Sie den Staubbehälter bei Bedarf mit klarem Wasser oder Seifenwasser aus und lassen Sie ihn trocknen.
- Drücken Sie auf „CLOSE“ um den Deckel wieder zu schließen (Abb. 16).
- Setzen Sie den Staubbehälter wieder ein (Abb. 17).

ACHTUNG Der am Staubbehälter markierte maximal zulässige Füllstand (12) darf niemals überschritten werden.

2 • Reinigung der HEPA-Filterkassette (17a + 17b) (Nr. ZR9026.01)

WICHTIG Reinigen Sie den HEPA-Filter (17a) monatlich und den abwaschbaren Filter (17b) bei jeder Leerung des Staubbehälters.

- Entfernen Sie bei Bedarf den Zubehörhalter* (I/II.26).
- Drücken Sie auf den Knopf zum Öffnen des Staubsaugerdeckels (Abb. 18a) und klappen Sie den Deckel auf (Abb. 18b).
- Nehmen Sie die HEPA-Filterkassette aus dem Fach und nehmen Sie den abwaschbaren Filter (17b) aus dem HEPA-Filter heraus (17a) (Abb. 19).
- Reinigen Sie den HEPA-Filter (17a), indem Sie diesen über einem Abfallbehälter vorsichtig ausklopfen (Abb. 20).
- Spülen Sie den abwaschbaren Filter (17b) mit klarem Wasser ab, wringen Sie ihn aus und lassen Sie ihn mindestens 12 Stunden lang trocknen (Abb. 21).
- Setzen Sie den abwaschbaren Filter (17b) nach dem Trocknen wieder in den HEPA-Filter (17a) und die Filterkassette (17) in der markierten Richtung in das Fach ein (Abb. 22).

ACHTUNG Der Staubsaugerdeckel schließt nicht, wenn die HEPA-Filterkassette nicht richtig in der markierten Richtung eingesetzt wurde.

- Schließen Sie den Staubsaugerdeckel.

WICHTIG Tauschen Sie den HEPA-Filter (17a) und den abwaschbaren Filter (17b) alle 12 Monate aus (je nach Häufigkeit des Gebrauchs). Die beiden Filter können unter Angabe der Nummer ZR0026.01 über Ihren Fachhändler oder autorisierten Servicezentren bezogen werden.

3 • Austausch des Mikrofilters (16a) und des Schaumstofffilters (16b)

WICHTIG Tauschen Sie den Mikrofilter und den Schaumstofffilter alle 12 Monate aus.

- Entriegeln und entnehmen Sie das Luftauslassgitter (15), in dem sich der Mikrofilter (16a) und der Schaumstofffilter (16b) befinden (Abb. 23).

* Je nach Modell: Es handelt sich um Sonderausstattungen für bestimmte Modelle oder optionale Zubehörteile.

REINIGUNG UND PFLEGE

- Nehmen Sie den Schaumstofffilter (16b) und den Mikrofilter (16a) (Abb. 24) heraus und entsorgen Sie diese über den Hausmüll (Abb. 25 – 26).
- Setzen Sie jeweils im Luftauslassgitter einen neuen Mikrofilter (16a) und dann einen neuen Schaumstofffilter (16b) ein (Abb. 27).
- Bringen Sie das Gitter (15) wieder in seine Position, indem Sie die Nasen in die dafür vorgesehenen Führungen einsetzen, und schließen Sie das Gitter, bis es mit einem Klicken einrastet (Abb. 28).

4 • Reinigung der Luft-Staub-Abscheidung (14)

- Nehmen Sie den Staubsaugerschlauch ab.
- Öffnen Sie den Staubsaugerdeckel (Abb. 18a + 18b).
- Drücken Sie auf die Auswurfnöpfe des Abscheiders (Abb. 29) und nehmen Sie die Luft-Staub-Abscheidung (14) heraus (Abb. 30).

- Schrauben Sie den Abscheidebehälter (14b) in Pfeilrichtung auf (Abb. 31) und lösen Sie die beiden Teile voneinander (Abb. 32).
- Waschen Sie die beiden Teile mit klarem Wasser ab (Abb. 33) und lassen Sie sie 6 Stunden lang trocknen.
- Setzen Sie den Abscheidebehälter (14b) mithilfe der Nasen (Abb. 34) auf den Abscheider (14a) und drehen Sie dann vorsichtig nach rechts (Abb. 35).
- Setzen Sie anschließend das vollständige Abscheidungssystem (14) wieder in das Gerät ein und schließen Sie den Deckel (Abb. 36a + b).

5 • Reinigung des Staubsaugers

Wischen Sie das Gehäuse des Geräts und die Zubehörteile mit einem feuchten weichen Tuch ab und trocknen Sie anschließend mit einem trockenen Tuch nach. Verwenden Sie keine aggressiven Reinigungsmittel oder Scheuermittel.

FEHLERBEHEBUNG

WICHTIG Schalten Sie den Staubsauger bei Funktionsstörungen und vor jeder Überprüfung aus, indem Sie auf den Ein-/Ausschalter drücken.

Reparaturen dürfen nur von Fachkräften unter Verwendung von Originalersatzteilen erfolgen.

Selbst ausgeführte Reparaturen stellen eine Gefahr für den Benutzer dar.

Der Staubsauger lässt sich nicht einschalten

- Das Gerät wird nicht mit Strom versorgt. Vergewissern Sie sich, dass das Gerät richtig an das Stromnetz angeschlossen ist.

Der Staubsauger saugt nicht

- Ein Zubehörteil, das Rohr, der Schlauch, die Luft-Staub-Abscheidung (14a) oder der Abscheidebehälter (14b) ist verstopft: Beseitigen Sie die Verstopfung der betreffenden Teile.
- Das Filtersystem ist voll: Reinigen Sie die HEPA-Filterkassette (17a + 17b) gemäß dem beschriebenen Verfahren und setzen Sie sie wieder ein. Tauschen Sie den HEPA-Filter aus, falls dieser beschädigt sein sollte.

Der Staubsauger saugt nicht richtig/macht Geräusche/pfeift

- Ein Zubehörteil, das Rohr, der Schlauch, die Luft-Staub-Abscheidung (14a) oder der Abscheidebehälter (14b) ist teilweise verstopft: Beseitigen Sie die Verstopfung der betreffenden Teile.
- Der Staubbehälter ist voll: Leeren und reinigen Sie diesen.
- Der Staubsaugerdeckel sitzt nicht richtig: Schließen Sie den Deckel vollständig.
- Der Staubbehälter ist nicht richtig eingesetzt: Setzen Sie den Behälter richtig ein.
- Die mechanische Saugleistungsregelung* des Steckteils

ist geöffnet: Schließen Sie sie.

- Das Luftauslassgitter (15) ist nicht richtig eingesetzt: Setzen Sie das Gitter richtig ein.
- Der Mikrofilter (16a) und der Schaumstofffilter (16b) fehlen: Setzen Sie diese Filter in das Luftauslassgitter ein.
- Der HEPA-Filter (17a) und der abwaschbare Filter (17b) fehlen: Setzen Sie diese Filter in den Staubsauger ein.

Der Abscheidebehälter (14b) füllt sich

- Im Abscheidebehälter sammelt sich Staub (14b): Überprüfen Sie den Staubbehältereinlass auf Verstopfungen.
- Der Staubbehältereinlass ist verstopft: Nehmen Sie den Staubbehälter heraus und leeren Sie ihn.

Der Deckel lässt sich nicht schließen

- Überprüfen Sie, ob die HEPA-Filterkassette (17) und die Abscheidung (14) richtig eingesetzt sind.

Die Düse lässt sich nur mit Widerstand bewegen

- Öffnen Sie die mechanische Saugleistungsregelung* am Steckteil.
- Überprüfen Sie, ob die Bodendüsenstellung (ein-/ausgeklappte Bürste) für die Oberfläche des zu reinigenden Bodens geeignet ist.

Das Kabel lässt sich nicht vollständig aufrollen

- Das Kabel rollt sich langsamer auf: Ziehen Sie das Kabel heraus und drücken Sie auf den Kabelaufrollknopf.

Wenn Sie ein Problem nicht lösen können, bringen Sie Ihren Staubsauger in das nächste autorisierte Rowenta-Servicezentrum oder wenden Sie sich an den Rowenta-Kundendienst.

UMWELT

- Nach den gültigen Bestimmungen müssen nicht mehr einsatzfähige Geräte endgültig unbrauchbar gemacht werden: Ziehen Sie den Stecker und schneiden Sie das Stromkabel ab, bevor Sie das Gerät entsorgen.
- Umwelt: Richtlinie 2002/95/EG.



Denken Sie an den Schutz der Umwelt!

Ihr Gerät enthält wertvolle Rohstoffe, die wiederverwertet oder recycelt werden können. Geben Sie Ihr Gerät deshalb bitte bei einer Sammelstelle Ihrer Stadt oder Gemeinde ab.

* Je nach Modell: Es handelt sich um Sonderausstattungen für bestimmte Modelle oder optionale Zubehörteile.

PT

GARANTIA

- Este aparelho destina-se exclusivamente ao uso doméstico; a utilização não adequada ou não conforme ao modo de utilização indicado, invalida a responsabilidade da marca e a garantia é anulada.
- Leia atentamente as instruções de utilização antes de colocar o aparelho em funcionamento pela primeira vez: qualquer utilização não conforme ao manual de instruções liberta a Rowenta de qualquer responsabilidade.

CONSELHOS DE SEGURANÇA

Para sua segurança, este aparelho está em conformidade com as normas e regulamentos aplicáveis (Diretivas «Baixa Tensão» 2006/95/CE, «Compatibilidade Eletromagnética» 2004/108/CE, «Ambiente», ...).

• Este aparelho não foi concebido para ser utilizado por pessoas (incluindo crianças) cujas capacidades físicas, sensoriais ou mentais se encontram reduzidas, ou por pessoas com falta de experiência ou conhecimento, a não ser que tenham sido devidamente acompanhadas e instruídas sobre a correta utilização do aparelho, pela pessoa responsável pela sua segurança.

É importante vigiar as crianças por forma a garantir que as mesmas não brincam com o aparelho.

• Este aparelho pode ser utilizado por crianças a partir dos 8 anos de idade e por pessoas sem experiência nem conhecimentos ou com capacidades físicas, sensoriais ou mentais reduzidas, caso tenham recebido formação e supervisão relativamente ao uso do aparelho de forma segura e compreendam os perigos envolvidos.

As crianças não devem utilizar o aparelho como um brinquedo. A limpeza e a manutenção a cargo do utilizador não devem ser realizadas por crianças sem supervisão. Mantenha o aparelho e o cabo de alimentação fora do alcance das crianças.

• Não utilize o aparelho se o cabo de alimentação estiver danificado. Para evitar qualquer tipo de perigo, o conjunto do enrolador e do cabo do seu aspirador deve ser substituído impreterivelmente por um Serviço de Assistência Técnica autorizado, uma vez que são necessárias ferramentas especiais para efetuar qualquer reparação no aparelho.

Nunca deixe o aparelho funcionar sem vigilância.

Não coloque o bocal ou a extremidade do tubo junto aos olhos ou orelhas.

Não aspire superfícies molhadas, líquidos de qualquer natureza, substâncias quentes, substâncias ultrafinas (gesso, cimento, cinzas...), fragmentos grandes cortantes (vidro), produtos nocivos (solventes, decapantes...), agressivos (ácidos, detergentes...), inflamáveis e explosivos (à base de gasolina ou álcool).

Não coloque nunca o aparelho dentro de água, não deite água sobre o aparelho nem o guarde no exterior.

Não utilize o aparelho se este tiver caído e apresentar danos visíveis ou anomalias de funcionamento.

Para obter informações sobre os procedimentos de limpeza e manutenção, consulte a página 25.

DESCRIÇÃO

- | | | | |
|----|--|---|---------------------------------------|
| 1 | Tampa do aspirador | 13 | Fixação do recipiente para pó |
| 2 | Botão de abertura da tampa | 14 | Sistema de separação ar/pó |
| 3 | Pega de transporte | a - Separador com grelha de separação ar/pó | |
| 4 | Para-choques | b - Compartimento de separação | |
| 5 | Pedal do enrolador do cabo | 15 | Grelha de saída de ar |
| 6 | Pedal para Ligar/Desligar | 16 | Filtros de saída de ar : |
| 7 | Posição de descanso | a - Microfiltro (ref. RS-RT4041) | |
| 8 | Rodas | b - Esponja de filtração (ref. RS-RT4042) | |
| 9 | Rodízio multidirecional | 17 | Cassete-filtro HEPA (ref. ZR9026.01): |
| 10 | Abertura de aspiração | a - Filtro HEPA | |
| 11 | Recipiente para pó | b - Filtro lavável | |
| 12 | Nível de enchimento máximo do recipiente para pó | | |

Acessórios

O aparelho está equipado com dois conjuntos de acessórios da gama ERGO COMFORT, um deles sem sistema de bloqueio tubo/escova (Lock System), e o outro com sistema de bloqueio tubo/escova.

I. Gama de acessórios ERGO COMFORT sem sistema de bloqueio tubo/escova *

- I.18 Tubo flexível com pega ERGO COMFORT
a - Pega ergonómica ERGO COMFORT
b - Regulador mecânico de potência (POWERCONTROL)
c - Escova para móveis integrada (EASY BRUSH)
- I.19 Tubo telescópico de metal ERGO COMFORT *
a - Sistema de bloqueio pega/tubo (LOCK SYSTEM)
b - Botão de regulação do tubo (TELESCOPIC SYSTEM)
- I.20 Escova para todos os pavimentos, 2 posições *
a - Botão 2 posições: escova recolhida para tapetes e alcatifas/escova saliente para parquet e chão liso.
- I.21 Escova parquet *
- I.22 Escova turbo pequena *
- I.23 Escova turbo grande *
- I.24 Bocal telescópico para frestas e rodapés
- I.25 Escova para móveis *
- I.26 Suporte para acessórios *
- I.27 Bocal para pavimentos lisos com escova amovível*
a - utilização para pavimentos lisos com frestas
b - utilização para pavimentos lisos frágeis

II. Gama de acessórios ERGO COMFORT com sistema de bloqueio tubo/escova *

- II.18 Tubo flexível com pega ERGO COMFORT
a - Pega ergonómica ERGO COMFORT
b - Regulador mecânico de potência (POWERCONTROL)
c - Escova para móveis integrada (EASY BRUSH)
- II.19 Tubo telescópico de metal ERGO COMFORT *
a - Sistema de bloqueio pega/tubo (LOCK SYSTEM)
b - Botão de regulação do tubo (TELESCOPIC SYSTEM)
- II.20 Escova para todos os pavimentos, 2 posições *
a - Botão 2 posições: escova recolhida para tapetes e alcatifas/escova saliente para parquet e chão liso.
b - Sistema de bloqueio tubo/escova (LOCK SYSTEM)
- II.21 a - Escova para parquet *
b - Escova para parquet Delta *
- II.22 Escova turbo pequena *
- II.23 Escova turbo grande *
- II.24 Bocal telescópico para frestas e rodapés
- II.25 Escova para móveis *
- II.26 Suporte para acessórios *
- II.27 Bocal para pavimentos lisos com escova amovível*
a - utilização para pavimentos lisos com frestas
b - utilização para pavimentos lisos frágeis

ANTES DA PRIMEIRA UTILIZAÇÃO

1 • Desembalagem

Retire o aparelho da embalagem, remova todas as eventuais etiquetas, guarde o certificado de garantia e leia atentamente o manual de instruções antes da primeira utilização do aparelho.

O aspirador é um aparelho elétrico: deve ser usado em condições normais de utilização.

Verifique se a tensão de utilização (voltagem) do aspirador corresponde à da instalação elétrica. Pare e desligue o aparelho retirando a ficha da tomada elétrica, sem puxar pelo cabo: imediatamente após a utilização e antes da

substituição de acessórios, antes da limpeza, manutenção ou troca do filtro.

Importante: a fonte de alimentação elétrica deve estar protegida por um fusível de pelo menos 16A. Se o disjuntor disparar ao colocar o aparelho em funcionamento, tal pode dever-se ao facto de existirem outros aparelhos elétricos de potência elevada ligados em simultâneo ao mesmo circuito elétrico. O disparo do disjuntor pode ser evitado regulando o aparelho para uma potência mais fraca antes de o colocar em funcionamento e regulando-o de seguida para uma potência superior.

* Conforme o modelo: trata-se de equipamentos específicos de determinados modelos ou de acessórios que se encontram disponíveis como opção.

PT

ANTES DA PRIMEIRA UTILIZAÇÃO

2 • Conselhos e precauções

Antes de cada utilização, o cabo deve ser completamente desenrolado. Não o entale ou passe por cima de arestas cortantes.

Se utilizar uma extensão elétrica, certifique-se de que está em perfeitas condições e de que possui uma tensão adaptada à potência do aspirador. Nunca desligue o aparelho puxando pelo cabo.

Não puxe pelo cabo para deslocar o aspirador, segure pela pega de transporte.

Não utilize o cabo ou o tubo flexível para levantar o aparelho.

Desligue o aspirador e retire a ficha da tomada após cada utilização. Desligue sempre o aspirador e retire a ficha da

tomada antes da manutenção ou limpeza.

O aspirador está equipado com uma proteção que evita o sobreaquecimento do motor. Em alguns casos (utilização da pega em sofás, assentos,...), a proteção é desbloqueada e o aparelho pode emitir um ruído estranho e sem gravidade. Utilize apenas acessórios e filtros originais da Rowenta.

Verifique se todos os filtros estão bem colocados.

Não coloque o aspirador em funcionamento sem o sistema de filtração (esponja, microfiltro e filtro).

Não volte a colocar a esponja e o microfiltro no aparelho se não estiverem completamente secos.

Caso tenha dificuldade em obter os acessórios e os filtros para este aspirador, contacte o Serviço de Clientes Rowenta.

UTILIZAÇÃO

1 • Montagem dos acessórios do aparelho

Encaixe a extremidade do tubo flexível na entrada de aspiração situada na parte da frente do aparelho (fig.1). *Para o retirar, desencaixe a extremidade com a ajuda da mola e puxe.*

Quando na posição de descanso, prenda o suporte para acessórios * (I-II.26) na ranhura situada na parte posterior do aspirador (7) e arrume os acessórios no mesmo (Fig.2).

IMPORTANTE! Se o suporte para acessórios * estiver posicionado na parte posterior do aparelho, deve retirar os acessórios para poder abrir a tampa do aspirador.

Se adquiriu a gama de acessórios ERGO COMFORT sem sistema de bloqueio tubo/escova (I)*

- Encaixe o tubo telescópico de metal na extremidade da pega até ouvir um clique de bloqueio (Fig.3) (para o desencaixar, pressione o botão de desbloqueio do tubo e retire-o).

- Encaixe a escova para todo o tipo de pavimentos * (I.20) na extremidade do tubo telescópico em metal (Fig.4a).

- Regule o tubo telescópico de metal para o comprimento pretendido, com a ajuda do sistema telescópico (Fig.4b).

Se adquiriu a gama de acessórios ERGO COMFORT com sistema de bloqueio tubo/escova (II)*

- Encaixe o tubo telescópico de metal na extremidade da pega até ouvir um clique de bloqueio (Fig.3) (para o desencaixar, pressione o botão de desbloqueio do tubo e retire-o).

- Encaixe a escova para todo o tipo de pavimentos * (II.2) na extremidade do tubo telescópico até ouvir um clique de bloqueio (Fig.5a) (para a desencaixar, pressione o botão de desbloqueio do tubo e retire-a).

- Regule o tubo telescópico de metal para o comprimento pretendido, com a ajuda do sistema telescópico (Fig.5b).

CONSELHOS ERGONÓMICOS

Com características ergonómicas, a gama ERGO COMFORT foi concebida para facilitar e melhorar o conforto do utilizador ao utilizar o aspirador.

CONSELHOS ERGONÓMICOS

Para evitar dobrar as costas e manter uma postura direita, deve:

1. Regular o comprimento do tubo telescópico de metal ERGO COMFORT de acordo com a sua morfologia (Fig.6).
2. Colocar a mão livre à frente da pega ERGO COMFORT (Fig.7).

Encaixe o acessório pretendido na extremidade do tubo telescópico de metal ou da pega:

ATENÇÃO! Desligue sempre o aspirador e retire a ficha da tomada antes de trocar os acessórios.

- Para tapetes e alcatifas: utilize a escova para todo o tipo de pavimentos na posição de escova recolhida ou a escova turbo * (fibras e pelos de animais).

- Para pavimentos lisos com frestas (por exemplo, mosaicos), utilize o bocal de duas posições (I-20* II-20*, consoante o modelo) na posição para pavimentos lisos (escova saída) ou, para um melhor resultado, utilize o bocal para pavimentos lisos com frestas sem a escova amovível (I-27a* II-27a*, consoante o modelo).

- Para pavimentos lisos, incluindo pavimentos lisos frágeis (por exemplo, mosaicos), utilize o bocal de duas posições (I-20* II-20*, consoante o modelo) na posição para pavimentos lisos (escova saída) ou, para um melhor resultado, utilize o bocal para pavimentos lisos com a escova amovível (I-27b* II-27b*, consoante o modelo).

IMPORTANTE: O bocal para pavimentos lisos com frestas (I-27a* II-27a*) é utilizado para medir o desempenho associado ao rótulo energético.

Este bocal permite otimizar o desempenho de aspiração do pó do seu aparelho em pavimentos lisos com frestas.

- Para recantos e locais de difícil acesso: utilize o bocal telescópico para frestas e rodapés *.

- Para móveis e superfícies delicadas: utilize a escova integrada com pega (EASY BRUSH) ou a escova para móveis *.

* Conforme o modelo: trata-se de equipamentos específicos de determinados modelos ou de acessórios que se encontram disponíveis como opção.



UTILIZAÇÃO

2 • Ligação do cabo e colocação do aparelho em funcionamento

Desenrole completamente o cabo, ligue o aspirador à tomada e pressione o pedal Ligar/Desligar (Fig.8).

ATENÇÃO! Não coloque o aspirador em funcionamento sem sistema de filtração (esponja, microfiltro e filtro).

Regule a potência de aspiração com o regulador mecânico de potência localizado na pega (Fig.9):

- Posição  (MIN) para a aspiração de tecidos delicados (cortinas, têxteis)
- Posição  (Média) para a aspiração diária de todo o tipo de pavimentos, no caso de haver pouca sujidade

- Posição  (MAX) para a aspiração de pavimentos rijos (mosaicos, parquê...) e de tapetes e alcatifas, no caso de haver muita sujidade.

3 • Arrumação e transporte do aparelho

Após a utilização, pare o aspirador pressionando o pedal Ligar/Desligar e desligue-o da tomada (Fig.10).

Arrume o cabo pressionando o pedal enrolador do cabo (Fig.11).

Graças à pega (3) pode transportar facilmente o aspirador. Não transporte o aparelho pegando pela pega do recipiente para pó (Fig.12).

Quando arrumar o aspirador, coloque o tubo no local de arrumação na parte posterior do aparelho (Fig.13).

Não é necessário retirar o suporte para acessórios * (I- II.26) para arrumar a gama de acessórios.

LIMPEZA E MANUTENÇÃO

O ar que respiramos contém partículas potencialmente alergénias: larvas e dejetos de ácaros, bolores, pólenes, fumos e resíduos animais (pelos, pele, saliva, urina). As partículas mais finas penetram profundamente no aparelho respiratório onde podem provocar uma inflamação e alterar a função respiratória no seu todo.

Os filtros (H)EPA (High Efficiency Particulate Air Filter, ou seja, filtros de alta eficácia para partículas aéreas, permitem reter as partículas mais finas. Graças ao filtro (H)EPA, o ar que é novamente lançado para a assoalhada é mais saudável do que o ar aspirado.

IMPORTANTE! Desligue sempre o aspirador e retire a ficha da tomada antes da manutenção ou limpeza. Verifique e limpe regularmente o aspirador e os diferentes filtros.

1 • Esvaziar o recipiente para pó (11)

Após cada utilização, esvazie o recipiente para pó como indicado a seguir:

- Segure no recipiente para pó pela pega (sem pressionar o botão) e retire-o (fig.14).
- Coloque o recipiente para pó na vertical sobre um caixote do lixo e pressione o botão da abertura da tampa (fig.15).
- Se necessário, lave o recipiente para pó apenas com água ou com água e detergente, e deixe secar.
- Pressione «CLOSE» para voltar a fechar a tampa (fig.16).
- Coloque o recipiente para pó no sítio indicado (fig.17).

ATENÇÃO! Nunca exceder o nível máximo (12) indicado no recipiente para pó.

2 • Limpar a cassete-filtro HEPA (17a + 17b) (ref. ZR9026.01)

IMPORTANTE! Limpe o filtro HEPA (17a) mensalmente e o filtro lavável (17b) de cada vez que esvaziar o recipiente para pó.

- Se necessário, retire o suporte para acessórios * (I-II.26)
- Pressione o botão de abertura da tampa do aspirador (Fig.18a) e, depois, (Fig.18b)
- Retire a cassete-filtro HEPA do compartimento e separe o filtro lavável (17b) do filtro HEPA (17a) (Fig.19)
- Limpe o filtro HEPA (17a) sacudindo-o ligeiramente para o caixote do lixo (Fig.30).
- Passe o filtro lavável (17b) por água, enxugue e deixa secar durante, pelo menos, 12 horas (Fig.21).
- Depois de seco, volte a juntar o filtro lavável (17b) ao filtro HEPA (17a) e coloque novamente a cassete-filtro (17) no respetivo compartimento, de acordo com as marcações (Fig.22).

ATENÇÃO: não é possível fechar a tampa do aspirador caso a cassete-filtro HEPA não esteja corretamente posicionada de acordo com as marcações.

- Feche a tampa do aspirador.

IMPORTANTE! Substitua o filtro HEPA (17a) e o filtro lavável (17b) a cada 12 meses (de acordo com a frequência de utilização). Estes dois filtros estão disponíveis sob a referência ZR0026.01 através do revendedor ou Serviço de Assistência Técnica.

3 • Substituir o microfiltro (16a) e a esponja de filtração (16b)

IMPORTANTE! Substitua o microfiltro e a esponja de filtração a cada 12 meses.

- Desencaixe e retire a grelha de saída de ar (15) que contém o microfiltro (16a) e a esponja de filtração (16b) (Fig.23).
- Retire a esponja de filtração (16b) e o microfiltro (16a) (Fig.24) e coloque-o no lixo (Fig.25-26).
- Na grelha de saída de ar, substitua, respetivamente, o novo microfiltro (16a) e a nova esponja de filtração (16b) (Fig.27).

* Conforme o modelo: trata-se de equipamentos específicos de determinados modelos ou de acessórios que se encontram disponíveis como opção.

PT

LIMPEZA E MANUTENÇÃO

- Volte a colocar a grelha (15) no compartimento, encaixando os pinos nas ranhuras previstas para o efeito, e feche até ouvir um clique de encaixe (Fig.28).

4 • Limpar o sistema de separação ar/pó (14)

- Retire o tubo flexível do aspirador.
- Abra a tampa do aspirador (Fig.18a+18b).
- Pressione o botão de ejeção do separador (Fig.29) e, em seguida, retire o sistema de separação ar/pó (14) (Fig.30).
- Desenrosque o compartimento de separação (14b) no sentido da seta (Fig.31) e, em seguida, separe os dois elementos (Fig.32).
- Lave os acessórios com água (Fig.33) e deixe-os secar

durante 6 horas.

- Volte a colocar o compartimento de separação (14b) no separador (14a) com a ajuda das ranhuras (Fig.34) e rode ligeiramente para a direita (Fig.35).
- Em seguida, volte a colocar o conjunto do sistema de separação (14) dentro do aparelho e feche a tampa (Fig.36a+b).

5 • Limpar o aspirador

Limpe a estrutura do aparelho e os acessórios com um pano macio humedecido e seque com um pano seco. Não utilize detergentes agressivos ou abrasivos.

RESOLUÇÃO DE PROBLEMAS

IMPORTANTE! Se o aspirador não estiver a funcionar corretamente, antes de proceder a qualquer verificação, desligue-o pressionando o pedal Ligar/Desligar.

As reparações devem apenas ser efetuadas por um técnico especialista, utilizando peças de origem.

A reparação do aparelho pelo utilizador pode representar um risco para o mesmo e anular a garantia.

O aspirador não liga

- O aparelho não está ligado à eletricidade. Verifique se o aparelho está corretamente ligado.

O aspirador não aspira

- Um acessório, o tubo, o tubo flexível, o separador ar/pó (14a) ou o compartimento de separação (14b) estão obstruídos: deve desobstruí-los.
- O sistema de filtração está saturado: limpe a cassete-filtro HEPA (17a+17b) de acordo com o procedimento e volte a colocá-la no compartimento respetivo. Se o filtro HEPA estiver danificado, troque-o.

O aspirador aspira mal, faz barulho, sibilos

- Um acessório, o tubo, o tubo flexível, o separador ar/pó (14a) ou o compartimento de separação (14b) estão obstruídos: deve desobstruí-los.
- O recipiente para pó está cheio: deve esvaziá-lo e lavá-lo.
- A tampa do aspirador não está no devido lugar: feche bem a tampa.
- O recipiente para pó está mal colocado: volte a colocá-lo corretamente.
- O regulador mecânico de potência * da pega está aberto: feche-o.

- A grelha de saída de ar (15) está mal posicionada: coloque a grelha de saída de ar corretamente.
- O microfiltro (16a) e a esponja de filtração (16b) não estão no local devido: coloque-os na grelha de saída de ar.
- O filtro HEPA (17a) e o filtro lavável (17b) não estão no local devido: coloque-os no aspirador.

O compartimento de separação (14b) está cheio

- As poeiras acumulam-se nos compartimentos de separação (14b): verifique se a entrada do recipiente para pó não está obstruída.
- A entrada do recipiente para pó está obstruída: retire o recipiente para pó e esvazie-o.

A tampa não fecha

- Verifique se a cassete-filtro HEPA (17) e o separador (14) são corretamente posicionados.

É difícil deslocar a escova

- Abra o regulador mecânico de potência * da pega.
- Verifique se a posição (escova recolhida/escova saliente) da escova para todo o tipo de pavimentos é adequada à superfície a limpar.

O cabo não enrola completamente

- O cabo bloqueia quando está a enrolar: volte a retirar o cabo e pressione o pedal do enrolador do cabo.

Se o problema persistir, entregue o aspirador no Serviço de Assistência Técnica Rowenta autorizado mais próximo ou contacte o Serviço de Clientes Rowenta.

AMBIENTE

- Em conformidade com a regulamentação em vigor, os aparelhos em fim de vida não devem ser utilizados: desligue e corte o cabo antes de eliminar o aparelho.
- Ambiente: Diretiva 2002/95/CE.



Proteção do ambiente em primeiro lugar!

O aparelho contém materiais que podem ser recuperados ou reciclados.

Entregue-o num ponto de recolha para possibilitar o seu tratamento.

* Conforme o modelo: trata-se de equipamentos específicos de determinados modelos ou de acessórios que se encontram disponíveis como opção.

GARANTÍA

- Este aparato está destinado exclusivamente a uso doméstico; en caso de que hagan un uso inadecuado del mismo o que no respeten las instrucciones de uso, la marca no asumirá ninguna responsabilidad y la garantía quedará anulada.
- Lea atentamente las instrucciones de uso antes de utilizar el aparato por primera vez. El uso no conforme con las instrucciones eximirá a Rowenta de cualquier responsabilidad.

CONSEJOS DE SEGURIDAD

Por su seguridad, este aparato cumple las normas y reglamentaciones aplicables (Directivas de Baja Tensión 2006/95/CE, Compatibilidad Electromagnética, 2004/108/CE Medio Ambiente, etc.).

- Este aparato no está diseñado para que lo utilicen personas (incluyendo niños) con alguna discapacidad física, sensorial o mental, o con falta de experiencia y conocimientos, a no ser que la persona responsable de su seguridad las supervise o les haya proporcionado instrucciones previas sobre el funcionamiento del aparato.

No permita que los niños jueguen con el aparato.

- Este aparato puede ser utilizado por niños de 8 años o más y personas sin experiencia ni conocimientos o cuyas capacidades físicas, sensoriales o mentales son reducidas, siempre que hayan sido formadas e informadas en lo relativo a un uso seguro y conozcan los riesgos a los que se exponen. Los niños no han de jugar con el aparato. La limpieza y mantenimiento a cargo del usuario no deben correr a cargo de niños sin vigilancia. Mantenga el aparato y el cable de alimentación fuera del alcance de los niños.

- No utilice el aparato si el cable de

alimentación está dañado. El guardacables y el cable de su aspiradora deben ser cambiados obligatoriamente por un Centro de Servicio Autorizado, puesto que es necesario emplear herramientas especiales para efectuar cualquier tipo de reparación y evitar cualquier riesgo.

No sostenga la boquilla o el extremo del tubo a la altura de los ojos o las orejas.

No aspire superficies mojadas con alcohol, ni líquidos de ningún tipo, así como tampoco sustancias calientes, ultrafinas (yeso, cemento, cenizas, etc.), ni grandes residuos cortantes (vidrio), ni productos nocivos (disolventes, decapantes, etc.), agresivos (ácidos, limpiadores, etc.), inflamables y explosivos (a base de gasolina o alcohol).

No sumerja nunca el aparato en el agua, ni vierta agua sobre el mismo y no lo guarde a la intemperie.

No utilice el aparato si se ha caído y presenta deterioros visibles o anomalías de funcionamiento.

Para las operaciones de limpieza y mantenimiento consulte la página

30.

ES

DESCRIPCIÓN

- | | |
|--|---|
| <ul style="list-style-type: none"> 1 Carcasa de la aspiradora 2 Botón de apertura de la carcasa 3 Asa de transporte 4 Amortiguador de impacto 5 Pedal guadacables 6 Pedal de Encendido / Apagado 7 Posición parking 8 Ruedas 9 Ruedecilla multidireccional 10 Abertura de aspiración 11 Depósito de suciedad 12 Nivel máximo de llenado del depósito de suciedad | <ul style="list-style-type: none"> 13 Alojamiento del depósito de suciedad 14 Sistema de separación aire/polvo <ul style="list-style-type: none"> a - Separador con rejilla separadora aire/polvo b - Compartimento de separación 15 Rejilla de salida de aire 16 Filtros de salida de aire : <ul style="list-style-type: none"> a - Microfiltro (ref. RS-RT4041) b - Espuma de filtración (ref. RS-RT4042) 17 Casete del filtro HEPA (ref. ZR9026.01): <ul style="list-style-type: none"> a - Filtro HEPA b - Filtro lavable |
|--|---|

Accesorios

Su aparato está dotado bien de un conjunto de accesorios ERGO COMFORT sin sistema de bloqueo tubo/boquilla de succión (Lock System), o bien de un conjunto ERGO COMFORT con sistema de bloqueo tubo/boquilla de succión.

I. Conjunto de accesorios ERGO COMFORT sin sistema de bloqueo tubo/boquilla de succión*

- I.18 Tubo flexible con boquilla ERGO COMFORT
 - a - Boquilla ergonómica ERGO COMFORT
 - b - Variador mecánico de potencia (POWERCONTROL)
 - c - Cepillo para muebles integrado (EASY BRUSH)
- I.19 Tubo telescópico de metal ERGO COMFORT*
 - a - Sistema de bloqueo boquilla/tubo (LOCK SYSTEM)
 - b - Botón de regulación del tubo (TELESCOPIC SYSTEM)
- I.20 Boquilla de succión para todo tipo de suelos con 2 posiciones*
 - a - Botón de 2 posiciones: recoger el cepillo hacia dentro para alfombras y moquetas - sacar el cepillo hacia fuera para parquet y suelos lisos.
- I.21 Boquilla de succión para parquet*
- I.22 Miniturbocepillo*
- I.23 Maxiturbocepillo*
- I.24 Boquilla con ranura telescópica*
- I.25 Boquilla de succión para muebles*
- I.26 Soporte para accesorios*
- I.27 Boquilla para suelos lisos con cepillo amovible*
 - a - uso para suelos lisos con ranuras
 - b - uso para suelos lisos frágiles

II. Conjunto de accesorios ERGO COMFORT con sistema de bloqueo tubo/boquilla de succión*

- II.18 Tubo flexible con boquilla ERGO COMFORT
 - a - Boquilla ergonómica ERGO COMFORT
 - b - Variador mecánico de potencia (POWERCONTROL)
 - c - Cepillo para muebles integrado (EASY BRUSH)
- II.19 Tubo telescópico de metal ERGO COMFORT*
 - a - Sistema de bloqueo boquilla/tubo (LOCK SYSTEM)
 - b - Botón de regulación del tubo (TELESCOPIC SYSTEM)
- II.20 Boquilla de succión para todo tipo de suelos con 2 posiciones*
 - a - Botón de 2 posiciones: recoger el cepillo hacia dentro para alfombras y moquetas - sacar el cepillo hacia fuera para parquet y suelos lisos.
 - b - Sistema de bloqueo tubo/boquilla de succión (LOCK SYSTEM)
- II.21 a - Boquilla de succión para parquet*
b - Boquilla de succión para parquet Delta*
- II.22 Miniturbocepillo*
- II.23 Maxiturbocepillo*
- II.24 Boquilla con ranura telescópica*
- II.25 Boquilla de succión para muebles*
- II.26 Soporte para accesorios*
- II.27 Boquilla para suelos lisos con cepillo amovible*
 - a - uso para suelos lisos con ranuras
 - b - uso para suelos lisos frágiles

ANTES DEL PRIMER USO

1 • Desembalaje

Desembale el aparato y quítele todas las etiquetas que incorpore, conserve la tarjeta de garantía y lea atentamente el manual de uso antes de utilizar por primera vez el aparato.

Su aspiradora es un aparato eléctrico, por lo que debe utilizarse en condiciones normales de uso.

Asegúrese de que la tensión de uso (voltaje) de la aspiradora se corresponde con la de su instalación. Apague y desconecte el aparato retirando el enchufe, sin estirar del cable: justo después de su uso, y antes de cada cambio de

accesorios, limpieza, mantenimiento o cambio de filtro.

Importante: la toma del enchufe debe estar protegida por un fusible de como mínimo 16A. Si el disyuntor se activa al poner en marcha el aparato, puede deberse al hecho de que haya otros aparatos eléctricos de elevada potencia conectados simultáneamente en el mismo circuito eléctrico. Se puede evitar la activación del disyuntor ajustando el aparato a una potencia baja antes de ponerlo en funcionamiento y luego ajustándolo a una potencia superior.

* En función de los modelos: se trata de equipamientos específicos de determinados modelos o de accesorios disponibles opcionalmente.

ANTES DEL PRIMER USO

2 • Consejos y precauciones

Antes de cada uso, el cable debe estar completamente desenrollado. No lo atranque ni lo haga pasar bajo aristas cortantes.

En caso de que utilice un alargador, compruebe primero si se encuentra en perfecto estado y si se adapta a la potencia de su aspiradora. No desenchufe nunca el aparato tirando del cable.

No desplace la aspiradora tirando del cable, el aparato debe desplazarse agarrándolo por su asa de transporte.

No utilice el cable o el tubo flexible para levantar el aparato.

Apague y desconecte la aspiradora después de cada uso.

Apague y desconecte siempre la aspiradora antes de proceder a su mantenimiento o a su limpieza.

USO

1 • Montaje de los elementos del aparato

Encaje el extremo del tubo flexible en la entrada de aspiración situada en la parte delantera del aparato (fig.1). *Para retirarlo, desencaje el extremo con el clip y estire.*

Puede fijar el soporte para accesorios* (I-II.26) en la muesca de la posición parking (7) situada en la parte trasera de la aspiradora y colocar los accesorios encima (Fig. 2).

¡IMPORTANTE! Si el soporte para accesorios* está ubicado en la parte posterior del aparato, es necesario retirar los accesorios para poder abrir la carcasa de la aspiradora.

Si dispone de la línea de accesorios ERGO COMFORT sin sistema de bloqueo tubo/boquilla de succión (I)*

- Encaje el tubo telescópico de metal en el extremo de la boquilla hasta que oiga un 'clic' de bloqueo (fig.3) (para desencajarlo, pulse el botón de bloqueo del tubo y retírelo).
- Encaje la boquilla de succión para todo tipo de suelos* (I.20) en el extremo del tubo telescópico de metal (Fig.4a).
- Ajuste el tubo telescópico metálico a la longitud deseada mediante el sistema telescópico (fig.4b).

Si dispone de la línea de accesorios ERGO COMFORT con sistema de bloqueo tubo/boquilla de succión (II)*

- Encaje el tubo telescópico de metal en el extremo de la boquilla hasta que oiga un 'clic' de bloqueo (fig.3) (para desencajarlo, pulse el botón de bloqueo del tubo y retírelo).
- Encaje la boquilla de succión para todo tipo de suelos* (II.20) en el extremo del tubo telescópico de metal hasta que oiga un 'clic' de bloqueo (fig.5a) (para desencajarla, pulse el botón de bloqueo de la boquilla y retírela).
- Ajuste el tubo telescópico metálico a la longitud deseada mediante el sistema telescópico (fig.5b).

La aspiradora incorpora una protección que evita que el motor se recaliente. En algunos casos (uso de la boquilla sobre butacas, asientos, etc.) la protección se activa y el aparato puede emitir un ruido poco habitual y sin gravedad. Utilice únicamente accesorios y filtros originales Rowenta. Compruebe que todos los filtros estén bien colocados.

No ponga en marcha nunca su aspiradora sin un sistema de filtración (espuma, microfiltro y filtro).

No vuelva a introducir la espuma y el microfiltro en el aparato hasta que no estén completamente secos.

En caso de que tenga dificultades para conseguir accesorios y filtros para esta aspiradora, póngase en contacto con el Servicio de Atención al Consumidor de Rowenta:

CONSEJOS DE ERGONOMÍA

La línea ergonómica ERGO COMFORT ha sido diseñada para facilitar y mejorar la comodidad del usuario al pasar la aspiradora.

Para evitar doblar la espalda y garantizar una postura recta:

1. Regule la longitud del tubo telescópico metálico ERGO COMFORT según su morfología (fig.6).
2. Coloque la otra mano en la parte anterior del asa de la boquilla ERGO COMFORT (fig.7).

Encaje el accesorio adecuado en el extremo del tubo telescópico metálico o de la boquilla:

ATENCIÓN Apague y desconecte siempre la aspiradora antes de cambiar los accesorios.

- Para las alfombras y moquetas: utilice la boquilla para todo tipo de suelos en posición cepillo dentro o el Turbocepillo* (fibras y pelos de animales).
- Para los suelos lisos con ranuras (tipo de suelos de baldosas): utilice la boquilla de 2 posiciones (I-20* II-20* en función del modelo) en la posición para suelos lisos (cepillo fuera) o, para un mejor resultado, utilice la boquilla para suelos lisos con ranuras sin el cepillo amovible (I-27a* II-27a* en función del modelo).
- Para los suelos lisos, incluidos los suelos lisos frágiles de tipo parquet, utilice la boquilla de 2 posiciones (I-20* II-20* en función del modelo) en la posición para suelos lisos (cepillo fuera) o, para un mejor resultado, utilice la boquilla para suelos lisos con el cepillo amovible (I-27b* II-27b* en función del modelo).

¡IMPORTANTE! La boquilla para suelos lisos con ranuras (I-27a* II-27a*) se utiliza para medir los resultados relacionados con la etiqueta energética.

Esta boquilla le permite optimizar los resultados a la hora de eliminar el polvo de su aparato en suelos lisos con ranuras.

- Para las esquinas y lugares de difícil acceso: utilice la boquilla con ranura telescópica*.
- Para los muebles y las superficies delicadas: utilice el cepillo integrado en la boquilla (EASY BRUSH) o la boquilla para muebles*.

* En función de los modelos: se trata de equipamientos específicos de determinados modelos o de accesorios disponibles opcionalmente.

ES



USO

2 • Conexión del cable y puesta en funcionamiento del aparato

Desenrolle completamente el cable, conecte la aspiradora y presione el pedal de encendido / apagado (fig.8).

ATENCIÓN No ponga en marcha nunca su aspiradora sin un sistema de filtración (espuma, microfiltro y filtro).

Regule la potencia de aspiración con el variador mecánico de potencia* de la boquilla (fig.9):

- Posición  (MIN) para aspirar tejidos delicados (cortinas, telas).
- Posición  (Media) para aspirar diariamente todo tipo de suelos, en caso de que no haya demasiada suciedad.

- Posición  (MAX) para aspirar suelos duros (baldosa, parquet, etc.), además de alfombras y moquetas en caso de necesitar ejercer mucha presión.

3 • Ordenación y transporte del aparato

Después de utilizarla, pare la aspiradora apretando el pedal de encendido / apagado y desconéctela (fig.10).

Recoja el cable apretando el pedal guada cables (fig.11).

Gracias a su asa (3), podrá transportar fácilmente la aspiradora.

No transporte el aparato agarrándolo por el asa del depósito de suciedad (fig.12).

Cuando guarde la aspiradora, coloque el tubo en su emplazamiento en la parte trasera del aparato (fig.13).

No es necesario retirar el soporte para accesorios* (I-II.26) para guardar el conjunto de accesorios.

LIMPIEZA Y MANTENIMIENTO

El aire que respiramos contiene partículas que pueden ser alérgicas: las larvas y excrementos de ácaros, el moho, polen, humo y residuos animales (pelo, piel, saliva, orina). Las partículas más finas penetran profundamente en nuestro sistema respiratorio, donde pueden provocar una inflamación y alterar la función respiratoria en su conjunto.

Los filtros (H)EPA, o (High) Efficiency Particulate Air Filter (filtros de eficacia elevada para partículas aéreas) permiten retener las partículas más finas. Gracias al filtro (H)EPA, el aire que se vuelve a expulsar a la estancia es más sano que el aire aspirado.

IMPORTANTE Apague y desconecte siempre la aspiradora antes de proceder a su mantenimiento o a su limpieza. Compruebe totalmente su aspiradora, así como los distintos filtros, y límpielos con regularidad.

1 • Vacíe el depósito de suciedad (11)

Después de cada uso, vacíe el depósito de suciedad como se indica a continuación:

- Agarre el depósito de suciedad por el asa (sin presionar el botón) y tire de él (fig.14).
- Ponga el depósito de suciedad en vertical encima de una papelera y presione el botón de apertura de la carcasa (fig.15).
- Si es necesario, lave el depósito de suciedad con agua limpia o con jabón, luego déjelo secar.
- Pulse « CLOSE » para volver a cerrar la carcasa (fig.16).
- Vuelva a colocar el compartimento de polvo (fig.17).

ATENCIÓN No supere nunca el nivel máximo (12) mencionado en el depósito de suciedad.

2 • Limpie el casete del filtro HEPA (17a + 17b) (ref ZR9026.01)

IMPORTANTE Limpie el filtro (17a) todos los meses y el filtro lavable (17b) cada vez que vacíe el depósito de suciedad.

- Si es necesario, desmonte el soporte de accesorios* (I-II.26)

- Presione el botón de apertura de la carcasa de la aspiradora (fig.18a) y abra la carcasa (fig.18b).

- Retire el casete filtro HEPA de su alojamiento y separe el filtro lavable (17b) del filtro HEPA (17a) (fig.19).

- Limpie el filtro HEPA (17a) sacudiéndolo ligeramente encima de una papelera (fig.20).

- Meta el filtro lavable (17b) bajo agua limpia, escúrralo y déjelo secar al menos 12 horas (fig.21).

- Una vez seco, monte de nuevo el filtro lavable (17b) con el filtro HEPA (17a) y coloque otra vez el casete filtro (17) en su alojamiento en el sentido de las marcas (fig.22).

ATENCIÓN: la carcasa de la aspiradora no se cerrará si el casete filtro HEPA no está bien colocado en el sentido de las marcas.

- Cierre la carcasa de la aspiradora.

IMPORTANTE Sustituya el filtro HEPA (17a) y el filtro lavable (17b) cada 12 meses (en función de la frecuencia de uso). Estos dos filtros están disponibles con la referencia ZR0026.01 en el establecimiento de su distribuidor o en los Centros de Asistencia Autorizados.

3 • Cambie el microfiltro (16a) y la espuma de filtración (16b)

IMPORTANTE Cambie el microfiltro y la espuma de filtración cada 12 meses.

- Desencaje y retire la rejilla de salida de aire (15) que contiene el microfiltro (16a) y la espuma de filtración (16b) (fig.23).

- Retire la espuma de filtración (16b) y el microfiltro (16a) (fig.24) y tírelos a la basura (fig.25-26).

- Coloque de nuevo respectivamente en la rejilla de salida de aire el nuevo microfiltro (16a) y luego la nueva espuma de filtración (16b) (fig.27).

* En función de los modelos: se trata de equipamientos específicos de determinados modelos o de accesorios disponibles opcionalmente.

LIMPIEZA Y MANTENIMIENTO

- monte nuevamente la rejilla (15) en su alojamiento introduciendo los ganchos en las muescas previstas al efecto y luego cierre hasta que oiga un "clic" de bloqueo (fig.28).

4 • Limpie el sistema de separación aire/polvo (14)

- Retire el tubo flexible de la aspiradora.
- Abra la carcasa de la aspiradora (fig.18a+18b).
- Pulse los botones de eyección del separador (fig.29) y luego retire el sistema de separación aire/polvo (14) (fig.30).
- Desmonte el compartimento de separación (14b) siguiendo el sentido de la flecha (fig.31) y luego separe los dos elementos (fig.32).

- Lave los elementos con agua limpia (fig. 33) y déjelos secar durante 6 horas.

- coloque de nuevo el compartimento de separación (14b) en el separador (14a) utilizando las muescas (fig. 34) y luego gírelo ligeramente hacia la derecha (fig.35).

- a continuación vuelva a colocar el conjunto del sistema de separación (14) en el aparato y luego cierre la carcasa (fig.36a+b).

5 • Limpieza de su aspiradora

Limpie el cuerpo del aparato y los accesorios con un paño suave y húmedo, y a continuación séquelo con un paño seco. No utilice productos detergentes, agresivos o abrasivos.

RESOLUCIÓN DE PROBLEMAS

IMPORTANTE Cuando la aspiradora funcione peor y antes de proceder a cualquier comprobación, apáguela presionando el pedal de encendido/apagado.

Las reparaciones únicamente deben efectuarlas especialistas con piezas de recambio originales.

El hecho de que el usuario repare por sí mismo el aparato puede representar un peligro para él y suponer la anulación de la garantía.

Si su aspiradora no se enciende

• El aparato no está conectado a la corriente eléctrica. Asegúrese de que el aparato esté correctamente enchufado.

Si su aspiradora no aspira

• Puede que algún accesorio o el tubo, el tubo flexible, el separador aire/polvo (14a) o el compartimento de separación (14b) estén obstruidos, desobstrúyalos.
• El sistema de filtración está saturado, limpie el casete filtro HEPA (17a+17b) siguiendo el procedimiento y móntelo en su alojamiento. Si el filtro HEPA estuviera dañado, sustitúyalo.

Si su aspiradora ya no aspira igual de bien, hace ruido o emite un silbido

• Puede que algún accesorio o el tubo, el tubo flexible, el separador aire/polvo (14a) o el compartimento de separación (14b) estén obstruidos, desobstrúyalos.
• El depósito de suciedad está lleno, vacíelo y lávelo.
• La carcasa de la aspiradora no está bien colocada, cierre la carcasa correctamente.
• El depósito de suciedad está mal colocado, vuelva a colocarlo correctamente.
• El variador mecánico de potencia* de la boquilla está abierto, ciérrelo.

• La rejilla de salida de aire (15) está mal colocada; coloque bien la rejilla de salida de aire.

• Faltan el microfiltro (16a) y la espuma de filtración (16b), colóquelos en la rejilla de salida de aire.

• Faltan el filtro HEPA (17a) y el filtro lavable (17b), colóquelos en la aspiradora.

En caso de que el compartimento de separación se llene (14b)

• El polvo se acumula en el compartimento de separación (14b), compruebe que no hay ninguna obstrucción en la entrada del depósito de suciedad.

• La entrada del depósito de suciedad está obstruida, retire el depósito de suciedad y vacíelo.

En caso de que la carcasa no se cierre

• Compruebe que el casete filtro HEPA (17) y el separador (14) están colocados correctamente.

Si resulta difícil desplazar la boquilla

• Abra el variador mecánico de potencia* de la boquilla.
• Asegúrese de que la posición (cepillo dentro / cepillo fuera) de la boquilla para todo tipo de suelos se corresponde perfectamente con la superficie de suelo que desea limpiar.

Si el cable no se enrolla totalmente

• Al cable le cuesta entrar, extraiga nuevamente el cable y presione el pedal guadacables.

Si el problema persiste, lleve su aspiradora al Centro de Servicio Autorizado Rowenta más cercano o póngase en contacto con el Servicio de Atención al Consumidor de Rowenta.

MEDIO AMBIENTE

• Conforme a la normativa vigente, todo aparato no utilizado debe dejarse definitivamente inutilizable. Desconecte y corte el cable antes de tirar el aparato.
• Medio ambiente: Directiva 2002/95/CE.



¡Contribuyamos a proteger el medio ambiente!

Su aparato contiene numerosos materiales recuperables o reciclables.

Llévelo a un centro de recogida de residuos para su procesamiento.

* En función de los modelos: se trata de equipamientos específicos de determinados modelos o de accesorios disponibles opcionalmente.

IT

GARANZIA

- Questo apparecchio è riservato al solo uso domestico all'interno dell'abitazione. In caso di utilizzo inappropriato o non conforme alle istruzioni per l'uso, il fabbricante declina ogni responsabilità e la garanzia viene annullata.
- Leggere attentamente le istruzioni d'uso prima di utilizzare l'apparecchio per la prima volta: un utilizzo non conforme alle norme d'uso prescritte solleva Rowenta da qualsiasi responsabilità.

ISTRUZIONI DI SICUREZZA

Per garantire la massima sicurezza, questo apparecchio è conforme alle norme e ai regolamenti vigenti (Direttive Bassa tensione 2006/95/CE, Compatibilità elettromagnetica 2004/108/CE, Ambiente ecc.).

- Questo apparecchio non è destinato all'uso da parte di persone (bambini inclusi) le cui abilità fisiche, sensoriali o mentali risultino ridotte o che siano prive dell'esperienza e delle conoscenze necessarie, fatto salvo il caso in cui una persona responsabile della loro sicurezza provveda alla sorveglianza o le abbia precedentemente istruite sulle modalità d'uso dell'apparecchio. Sorvegliare i bambini per evitare che giochino con l'apparecchio.

- Questo apparecchio può essere usato da bambini di età superiore a 8 anni e da persone prive di esperienza e conoscenza o da persone le cui capacità fisiche, sensoriali o mentali sono ridotte, se sono state istruite sull'uso sicuro dell'apparecchio e conoscono i rischi correlati.

I bambini non devono giocare con l'apparecchio. Le operazioni di pulizia e manutenzione non devono essere effettuate da bambini senza sorveglianza. Tenere l'apparecchio e il cavo fuori dalla portata dei bambini.

- Non utilizzare l'apparecchio se il cavo di alimentazione è danneggiato.

Il gruppo avvolgicavo/cavo dell'aspirapolvere deve essere sostituito solo e unicamente da un centro di assistenza autorizzato poiché qualsiasi intervento di riparazione richiede l'impiego di utensili speciali per evitare pericoli.

Non lasciare mai l'apparecchio in funzione senza sorveglianza.

Tenere la bocchetta o l'estremità del tubo lontani dagli occhi e dalle orecchie.

Non passare l'aspirapolvere su superfici umide di alcol, su nessun liquido di alcun tipo, su sostanze calde, su sostanze ultrafini (gesso, cemento, ceneri ecc.), su frammenti taglienti di grandi dimensioni (vetro), su prodotti nocivi (solventi, sverniciatori ecc.), aggressivi (acidi, prodotti per la pulizia ecc.), infiammabili ed esplosivi (a base di benzina o alcol).

Non immergere mai l'apparecchio in acqua, non spruzzare mai acqua sull'apparecchio e non riporlo in ambienti esterni.

Non utilizzare l'apparecchio se è caduto e presenta segni visibili di deterioramento o anomalie di funzionamento.

Per le operazioni di pulizia e manutenzione consultare la pagina 35.

DESCRIZIONE

- | | | | |
|----|---|----|--|
| 1 | Coperchio dell'aspirapolvere | 13 | Vano del contenitore raccogli-polvere |
| 2 | Pulsante di apertura del coperchio | 14 | Sistema di separazione aria/polvere |
| 3 | Impugnatura di trasporto | a | - Separatore con griglia di separazione aria/polvere |
| 4 | Paraurti | b | - Scomparto di separazione |
| 5 | Pedale avvolgicavo | 15 | Griglia di uscita dell'aria |
| 6 | Pedale On/Off | 16 | Filtri di uscita dell'aria : |
| 7 | Posizione parcheggio | a | - Microfiltro (rif. RS-RT4041) |
| 8 | Rotelle | b | - Schiuma filtrante (rif. RS-RT4042) |
| 9 | Rotella girevole multidirezionale | 17 | Cassetta del filtro HEPA (rif. ZR9026.01): |
| 10 | Apertura d'aspirazione | a | - Filtro HEPA |
| 11 | Contenitore raccogli-polvere | b | - Filtro lavabile |
| 12 | Livello massimo di riempimento del contenitore raccogli-polvere | | |

Accessori

L'apparecchio è dotato o di una serie di accessori ERGO COMFORT senza sistema di bloccaggio tubo/bocchetta (Lock System), o di una serie ERGO COMFORT con sistema di bloccaggio tubo/bocchetta.

I. Serie di accessori ERGO COMFORT senza sistema di bloccaggio tubo/bocchetta *

- I.18 Flessibile con manico ERGO COMFORT
a - Manico ergonomico ERGO COMFORT
b - Variatore meccanico di potenza (POWERCONTROL)
c - Spazzola imbottiti integrata (EASY BRUSH)
- I.19 Tubo telescopico in metallo ERGO COMFORT *
a - Sistema di bloccaggio manico/tubo (LOCK SYSTEM)
b - Pulsante di regolazione del tubo (TELESCOPIC SYSTEM)
- I.20 Spazzola pavimenti 2 posizioni *
a - Pulsante 2 posizioni: spazzola rientrata per tappeti e moquette/spazzola estratta per parquet e superfici lisce.
- I.21 Bocchetta parquet*
- I.22 Mini turbospazzola*
- I.23 Maxi turbospazzola*
- I.24 Bocchetta a lancia telescopica*
- I.25 Bocchetta imbottiti*
- I.26 Supporto accessori*
- I.27 Bocchetta pavimenti lisci con spazzola amovibile*
a - utilizzo per pavimenti lisci con fessure
b - utilizzo per pavimenti lisci delicati

II. Serie di accessori ERGO COMFORT con sistema di bloccaggio tubo/bocchetta *

- II.18 Flessibile con manico ERGO COMFORT
a - Manico ergonomico ERGO COMFORT
b - Variatore meccanico di potenza (POWERCONTROL)
c - Spazzola imbottiti integrata (EASY BRUSH)
- II.19 Tubo telescopico in metallo ERGO COMFORT *
a - Sistema di bloccaggio manico/tubo (LOCK SYSTEM)
b - Pulsante di regolazione del tubo (TELESCOPIC SYSTEM)
- II.20 Spazzola pavimenti 2 posizioni *
a - Pulsante 2 posizioni: spazzola rientrata per tappeti e moquette/spazzola estratta per parquet e superfici lisce.
b - Sistema di bloccaggio tubo/bocchetta (LOCK SYSTEM)
- II.21 a - Bocchetta parquet *
b - Bocchetta parquet Delta*
- II.22 Mini turbospazzola*
- II.23 Maxi turbospazzola*
- II.24 Bocchetta a lancia telescopica*
- II.25 Bocchetta imbottiti*
- II.26 Supporto accessori*
- II.27 Bocchetta pavimenti lisci con spazzola amovibile*
a - utilizzo per pavimenti lisci con fessure
b - utilizzo per pavimenti lisci delicati

AL PRIMO UTILIZZO

1 • Disimballaggio

Disimballare l'apparecchio e rimuovere tutte le etichette dal prodotto, conservare il tagliando di garanzia e leggere con attenzione queste istruzioni prima del primo utilizzo dell'apparecchio.

Questo aspirapolvere è un apparecchio elettrico: deve essere utilizzato in normali condizioni d'utilizzo.

Verificare che la tensione di utilizzo (voltaggio) dell'aspirapolvere corrisponda a quella dell'impianto elettrico domestico. Spegnerne e scollegare l'apparecchio,

tirando sulla presa di corrente e mai sul cavo: subito dopo ogni utilizzo, prima di ciascun cambio di accessori, prima di qualsiasi intervento di pulizia o manutenzione o prima della sostituzione del filtro.

Importante: la presa di corrente deve essere protetta attraverso un interruttore di sicurezza di almeno 16 A. Se il dispositivo di protezione scatta al momento dell'avvio dell'apparecchio, la causa può essere dovuta al fatto che altri apparecchi elettrici con elevata potenza allacciati sono

* Secondo il modello: si tratta di dotazioni specifiche di certi modelli o di accessori disponibili in opzione.

IT

AL PRIMO UTILIZZO

stati collegati contemporaneamente allo stesso circuito elettrico. Per evitare che il dispositivo salti, prima di avviare l'apparecchio impostare il livello di potenza minimo e scegliere quindi solo successivamente un livello di potenza superiore.

2 • Consigli e precauzioni

Prima di ogni utilizzo, il cavo deve essere srotolato completamente. Non bloccarlo e non farlo passare sopra bordi taglienti.

Se si utilizza una prolunga, assicurarsi che sia in ottimo stato e di sezione adatta alla potenza dell'aspirapolvere. Non tirare mai il cavo per scollegare l'apparecchio dalla presa di corrente.

Non spostare l'aspirapolvere tirando il cavo. L'apparecchio deve essere spostato mediante l'impugnatura per il trasporto.

Non utilizzare il cavo o il flessibile per sollevare l'apparecchio.

Dopo ogni utilizzo, spegnere e scollegare l'aspirapolvere. Prima di qualsiasi operazione di manutenzione o pulizia, spegnere e scollegare l'aspirapolvere.

L'aspirapolvere è dotato di una protezione che evita il surriscaldamento del motore. In alcuni casi (utilizzo del manico su poltrone, sedie ecc.), la protezione si attiva e l'apparecchio può emettere un rumore insolito che non è grave. Utilizzare solo accessori e filtri originali Rowenta. Controllare che tutti i filtri siano ben installati.

Non fare mai funzionare l'aspirapolvere in assenza del sistema di filtrazione (schiuma, microfiltro e filtro).

Non rimettere mai la schiuma e il microfiltro nell'apparecchio finché non sono completamente asciutti.

In caso di difficoltà nel trovare gli accessori e i filtri per questo aspirapolvere, contattare il Servizio Consumatori Rowenta.

UTILIZZO

1 • Assemblaggio degli elementi dell'apparecchio

Agganciare la punta del flessibile nell'ingresso di aspirazione situato sulla parte anteriore dell'apparecchio (fig. 1). *Per toglierlo, sganciare la punta con la clip e tirare.* Fissare il supporto accessori* (I-II.26) sulla tacca della posizione parcheggio (7) posta sul retro dell'aspirapolvere e sistemarvi gli accessori (fig. 2).

IMPORTANTE! Se il supporto accessori* è posizionato sul dorso dell'apparecchio, è necessario toglierlo al fine di poter aprire il coperchio dell'aspirapolvere.

Se si possiede la serie di accessori ERGO COMFORT senza sistema di bloccaggio tubo/bocchetta (I)*

- Inserire il tubo telescopico in metallo nell'estremità del manico e spingerlo fino a sentire un "clic" di bloccaggio (fig. 3) (per sfilarlo, premere il pulsante di bloccaggio sul tubo ed estrarlo).

- Inserire la spazzola pavimenti* (I.20) all'estremità del tubo telescopico metallico (fig. 4a).

- Regolare la lunghezza del tubo telescopico in metallo sulla lunghezza desiderata utilizzando il sistema telescopico (fig. 4b).

Se si possiede la serie di accessori ERGO COMFORT con sistema di bloccaggio tubo/bocchetta (II)*

- Inserire il tubo telescopico in metallo nell'estremità del manico e spingerlo fino a sentire un "clic" di bloccaggio (fig. 3) (per sfilarlo, premere il pulsante di bloccaggio sul tubo ed estrarlo).

- Inserire la spazzola pavimenti* (II.20) all'estremità del tubo telescopico metallico e spingerla fino a sentire un "clic" di bloccaggio (fig. 5a) (per sbloccarla, premere il pulsante di bloccaggio del tubo e sfilarla).

- Regolare la lunghezza del tubo telescopico in metallo sulla lunghezza desiderata utilizzando il sistema telescopico (fig. 5b).

CONSIGLI ERGONOMICI

Il sistema ergonomico ERGO COMFORT è stato appositamente studiato per agevolare l'utente e migliorarne il comfort durante l'utilizzo dell'aspirapolvere.

Per evitare di curvare la schiena e garantire una postura diritta, assicurarsi di:

1. Regolare la lunghezza del tubo telescopico in metallo ERGO COMFORT in base alle proprie caratteristiche fisiche (fig. 6).
2. Collocare l'altra mano sulla parte davanti dell'impugnatura del manico ERGO COMFORT (fig. 7).

Inserire l'accessorio idoneo nell'estremità del tubo telescopico in metallo o del manico:

ATTENZIONE! Prima della sostituzione di qualsiasi accessorio, spegnere e scollegare l'aspirapolvere.

- Per tappeti e moquette: utilizzare la spazzola pavimenti in posizione "spazzola rientrata" o la turbospazzola* (fibre e peli di animali).

- Per i pavimenti lisci con fessure (tipo pavimenti piastrellati): utilizzare la bocchetta a 2 posizioni (I-20* II-20* secondo il modello) in posizione pavimenti lisci (spazzola estratta) oppure, per un risultato migliore, utilizzare la bocchetta pavimenti lisci con fessure senza la spazzola amovibile (I-27a* II-27a* secondo il modello).

- Per i pavimenti lisci, compresi i pavimenti lisci delicati come il parquet, utilizzare la bocchetta a 2 posizioni (I-20* II-20* secondo il modello) in posizione pavimenti lisci (spazzola estratta) oppure, per un risultato migliore, utilizzare la bocchetta pavimenti lisci con la spazzola amovibile (I-27b* II-27b* secondo il modello).

IMPORTANTE: La bocchetta per pavimenti lisci con fessure (I-27a* II-27a*) è utilizzata per misurare le prestazioni connesse all'etichetta energetica. Questa bocchetta consente di ottimizzare le prestazioni di aspirazione della polvere dell'apparecchio sui pavimenti lisci con fessure.

* Secondo il modello: si tratta di dotazioni specifiche di certi modelli o di accessori disponibili in opzione.

UTILIZZO

- Per angoli e posizioni difficili: utilizzare la bocchetta a lancia telescopica*.
- Per mobili e superfici delicate: utilizzare la spazzola integrata con manico (EASY BRUSH) o la bocchetta imbottiti*.



2 • Collegamento del cavo e messa in funzione dell'apparecchio

Svolgere completamente il cavo, collegare l'aspirapolvere e premere il pedale On/Off (fig. 8).

ATTENZIONE! Non fare mai funzionare l'aspirapolvere in assenza del sistema di filtrazione (schiuma, microfiltro e filtro).

Regolare la potenza di aspirazione con il variatore meccanico di potenza* posto sul manico (fig. 9):

- Posizione  (MIN) per l'aspirazione di tessuti delicati (tendaggi, tessuti)

- Posizione  (media) per l'aspirazione quotidiana di ogni tipo di pavimento, in presenza di poca sporcizia
- Posizione  (MAX) per l'aspirazione su superfici dure (piastrelle, parquet ecc.), tappeti e moquette in caso di grosse incrostazioni.

3 • Conservazione e trasporto dell'apparecchio

Dopo l'utilizzo, spegnere l'aspirapolvere premendo il pedale On/Off e scollegarlo (fig. 10).

Riavvolgere il cavo premendo sul pedale dell'avvolgicavo (fig. 11).

Grazie all'impugnatura (3), l'aspirapolvere è facilmente trasportabile.

Non spostare l'apparecchio tenendolo per l'impugnatura del contenitore raccogli-polvere (fig. 12).

Al momento di riporre l'aspirapolvere, collocare il tubo nella sua sede sul retro dell'apparecchio (fig. 13).

Non è necessario togliere il supporto accessori* (I- II.26) per riporre la serie di accessori.

PULIZIA E MANUTENZIONE

L'aria che respiriamo contiene particelle che possono causare allergie: larve e deiezioni di acari, muffe, pollini, fumi e residui animali (peli, pelle, saliva, urina). Le particelle più fini penetrano profondamente nell'apparato respiratorio, rischiando di provocare infiammazioni e alterare l'insieme delle funzioni respiratorie.

I filtri (H)EPA (High Efficiency Particulate Air Filter, ovvero filtri ad elevata efficienza per la depurazione dell'aria, consentono di trattenere le particelle più fini. Grazie al filtro (H)EPA, l'aria reimmessa nella stanza è più pulita dell'aria respirata.

IMPORTANTE! Prima di qualsiasi operazione di manutenzione o pulizia, spegnere e scollegare l'aspirapolvere. Controllare e pulire regolarmente tutto l'aspirapolvere e i diversi filtri.

1 • Svotare il contenitore raccogli-polvere (11)

Dopo ogni utilizzo svotare il contenitore raccogli-polvere come illustrato di seguito:

- afferrare il contenitore raccogli-polvere per l'impugnatura (senza premere il pulsante) ed estrarlo (fig. 14).
- collocare verticalmente il contenitore raccogli-polvere su un contenitore per rifiuti e premere il pulsante di apertura del coperchio (fig. 15).
- se necessario, lavare il contenitore raccogli-polvere con acqua semplice o acqua e sapone, dopodiché lasciare asciugare.
- Premere su « CLOSE » per richiudere il coperchio (Fig.16).
- Rimettere il contenitore raccogli polvere a posto (Fig.17).

ATTENZIONE! Non superare mai il livello massimo (12) indicato sul contenitore raccogli-polvere.

2 • Pulire la cassetta del filtro HEPA (17a + 17b) (rif. ZR9026.01)

IMPORTANTE! Lavare il filtro HEPA (17a) una volta al mese e il filtro lavabile (17b) ogni volta che si svuota il contenitore raccogli-polvere.

- togliere all'occorrenza il supporto accessori* (I-II.26)
- premere il pulsante di apertura del coperchio dell'aspirapolvere (fig. 18a), dopodiché aprire il coperchio (fig. 18b)
- togliere la cassetta del filtro HEPA dal vano e separare il filtro lavabile (17b) dal filtro HEPA (17a) (fig. 19)
- pulire il filtro HEPA (17a) picchiettandolo leggermente mentre lo si tiene sopra un contenitore per rifiuti (fig. 20).
- lavare il filtro lavabile (17b) con acqua semplice, scolarlo e lasciarlo asciugare almeno 12 ore (fig. 21).
- una volta asciutto, riporre il filtro lavabile (17b) e il filtro HEPA (17a) e reinserire nel vano la cassetta del filtro (17) nel senso indicato (fig. 22).

ATTENZIONE: non sarà possibile chiudere il coperchio dell'aspirapolvere se la cassetta del filtro HEPA non è stata correttamente reinserita nel senso indicato.

- chiudere il coperchio dell'aspirapolvere.

IMPORTANTE! Sostituire il filtro HEPA (17a) e il filtro lavabile (17b) ogni 12 mesi (in base alla frequenza di utilizzo). Entrambi i filtri (rif. ZR0026.01) sono disponibili presso il vostro rivenditore o un centro di assistenza autorizzato.

3 • Cambiare il microfiltro (16a) e la schiuma filtrante (16b)

IMPORTANTE! Cambiare il microfiltro e la schiuma filtrante ogni 12 mesi.

- sbloccare e togliere la griglia di uscita dell'aria (15) contenente il microfiltro (16a) e la schiuma filtrante (16b) (fig. 23).

* Secondo il modello: si tratta di dotazioni specifiche di certi modelli o di accessori disponibili in opzione.

IT

PULIZIA E MANUTENZIONE

- togliere la schiuma filtrante (16b) e il microfiltro (16a) (fig. 24) e gettarli in un contenitore per rifiuti (fig. 25-26).
- riporre rispettivamente nella griglia di uscita dell'aria dapprima il nuovo microfiltro (16a) e in seguito la nuova schiuma filtrante (16b) (fig. 27).
- riporre la griglia (15) nel vano inserendo i perni nelle apposite tacche, quindi chiudere finché non si sente il "clic" di bloccaggio (fig. 28).

4 • Pulire il sistema di separazione aria/polvere (14)

- staccare il flessibile dall'aspirapolvere.
- aprire il coperchio dell'aspirapolvere (fig. 18a+18b).
- premere il pulsante di espulsione del separatore (fig. 29) poi togliere il sistema di separazione aria/polvere (14) (fig. 30).

- svitare lo scomparto di separazione (14b) nel senso della freccia (fig. 31), poi separare i due elementi (fig. 32).
- lavare gli elementi con acqua semplice (fig. 33) e lasciarli asciugare per 6 ore.
- rimettere lo scomparto di separazione (14b) sul separatore (14a) per mezzo delle tacche (fig. 34), poi girare leggermente verso destra (fig. 35).
- in seguito riporre l'insieme del sistema di separazione (14) nell'apparecchio e richiudere il coperchio (fig. 36a+ b)

5 • Pulire l'aspirapolvere

Passare sul corpo dell'apparecchio e degli accessori un panno morbido umido, quindi asciugare con un panno asciutto. Non utilizzare prodotti detergenti, aggressivi o abrasivi.

RISOLUZIONE DEI PROBLEMI

IMPORTANTE! Se si riscontra un peggioramento nel funzionamento dell'aspirapolvere, prima di effettuare qualunque controllo, spegnerlo premendo il pedale On/Off.

Le riparazioni devono essere effettuate solo da specialisti con pezzi di ricambio originali.

La riparazione effettuata da soli può esporre l'utilizzatore a pericoli e annulla la garanzia.

Se l'aspirapolvere non si avvia

- L'apparecchio non è alimentato. Verificare che l'apparecchio sia correttamente collegato alla rete elettrica.

Se l'aspirapolvere non aspira

- Un accessorio, il tubo, il flessibile, il separatore aria/polvere (14a) o lo scomparto di separazione (14b) sono otturati: togliere ciò che li ottura.
- Il sistema di filtrazione è saturo: pulire la cassetta del filtro HEPA (17a+17b) seguendo la procedura e sostituirlo nel suo vano. Se il filtro HEPA è danneggiato, sostituirlo.

Se l'aspirapolvere non aspira come dovrebbe o produce rumori e sibili

- Un accessorio, il tubo, il flessibile, il separatore aria/polvere (14a) o lo scomparto di separazione (14b) sono parzialmente otturati: togliere ciò che li ottura.
- Il contenitore raccogli-polvere è pieno: svuotarlo e lavarlo.
- Il coperchio dell'aspirapolvere non è posizionato correttamente: chiudere bene il coperchio.
- Il contenitore raccogli-polvere non è posizionato correttamente: posizionarlo correttamente.

- Il variatore meccanico di potenza* del manico è aperto: chiuderlo.
- La griglia di uscita dell'aria (15) non è posizionata correttamente: riposizionare correttamente la griglia di uscita dell'aria.
- Il microfiltro (16a) e la schiuma filtrante (16b) sono assenti: rimetterli nella griglia di uscita dell'aria.
- Il filtro HEPA (17a) e il filtro lavabile (17b) sono assenti: rimetterli nell'aspirapolvere.

Se lo scomparto di separazione (14b) è pieno

- Le polveri si accumulano nello scomparto di separazione (14b): verificare che non vi siano ostruzioni nell'ingresso del contenitore raccogli-polvere.
- L'ingresso del contenitore raccogli-polvere è ostruito: togliere il contenitore raccogli-polvere e svuotarlo.

Se il coperchio non si chiude

- Verificare che la cassetta del filtro HEPA (17) e il separatore (14) sono stati riposizionati correttamente.

Se la bocchetta è difficile da muovere

- Aprire il variatore meccanico di potenza* del manico.
- Verificare che la posizione (spazzola rientrata/ spazzola estratta) della spazzola pavimenti corrisponda bene alla superficie del pavimento da pulire.

Se il cavo non si avvolge completamente

- Il riavvolgimento del cavo è rallentato: srotolare di nuovo il cavo e premere il pedale avvolgi-cavo.

Se un problema dovesse persistere, consegnare l'aspirapolvere al centro di assistenza autorizzato Rowenta più vicino o contattare il Servizio Consumatori Rowenta.

AMBIENTE

- Conformemente alla regolamentazione in vigore, ogni apparecchio fuori uso va reso definitivamente inutilizzabile: staccare e tagliare il cavo prima di gettare l'apparecchio.
- Ambiente: Direttiva 2002/95/CE.



Partecipiamo alla tutela dell'ambiente!

Questo apparecchio è composto da diversi materiali che possono essere smaltiti o riciclati. Per il suo smaltimento, depositarlo presso un centro per la raccolta differenziata.

* Secondo il modello: si tratta di dotazioni specifiche di certi modelli o di accessori disponibili in opzione.

ΕΓΓΥΗΣΗ

• Η παρούσα συσκευή έχει σχεδιαστεί αποκλειστικά για εργασίες καθαρισμού και οικιακή χρήση. Σε περίπτωση χρήσης που είναι ακατάλληλη ή αντίθετη προς τις οδηγίες χρήσης, η κατασκευάστρια εταιρεία δεν φέρει καμία ευθύνη και η εγγύηση ακυρώνεται.

• Διαβάστε προσεκτικά τις οδηγίες χρήσης πριν χρησιμοποιήσετε τη συσκευή σας για πρώτη φορά: χρήση που δεν συμμορφώνεται με τις οδηγίες απαλλάσσει τη Rowenta από κάθε ευθύνη.

ΣΥΜΒΟΥΛΕΣ ΑΣΦΑΛΕΙΑΣ

Για την ασφάλειά σας, η συσκευή αυτή συμμορφώνεται προς τα ισχύοντα πρότυπα και κανονισμούς (Οδηγίες περί χαμηλής τάσης 2006/95/EK, ηλεκτρομαγνητικής συμβατότητας 2004/108/EK, περιβάλλοντος,...).

• Η παρούσα συσκευή δεν προορίζεται για χρήση από άτομα (συμπεριλαμβανομένων των παιδιών) με μειωμένες σωματικές, αισθητηριακές ή νοητικές ικανότητες, ή από άτομα που δεν διαθέτουν επαρκή εμπειρία ή γνώση, εκτός εάν έχουν λάβει προηγουμένως οδηγίες για τη χρήση της συσκευής ή επιβλέπονται από άτομο που είναι υπεύθυνο για την ασφάλειά τους.

Τα παιδιά πρέπει να βρίσκονται υπό επίβλεψη προκειμένου να διασφαλιστεί ότι δεν θα χρησιμοποιήσουν τη συσκευή ως παιχνίδι.

• Η παρούσα συσκευή μπορεί να χρησιμοποιείται από παιδιά ηλικίας 8 ετών και άνω και από άτομα που στερούνται εμπειρίας και γνώσεων καθώς και από άτομα με μειωμένες σωματικές, αισθητηριακές ή νοητικές ικανότητες, εφόσον έχουν εκπαιδευτεί και εποπτεύονται ως προς τη χρήση κατά τρόπο ασφαλή και γνωρίζουν τους κινδύνους που διατρέχουν.

Τα παιδιά δεν πρέπει να χρησιμοποιούν τη συσκευή σαν παιχνίδι. Ο καθαρισμός και η συντήρηση από τον χρήστη δεν πρέπει να πραγματοποιείται από παιδιά χωρίς επίβλεψη. Φυλάσσετε τη συσκευή και το καλώδιό της μακριά από παιδιά.

• Μην χρησιμοποιείτε τη συσκευή εάν το καλώδιο τροφοδοσίας έχει υποστεί βλάβη. Το σύστημα περιέλιξης καλωδίου και το καλώδιο της ηλεκτρικής σας σκούπας πρέπει οπωσδήποτε να αντικατασταθούν από Εξουσιοδοτημένο Κέντρο Επισκευής, καθώς χρειάζονται ειδικά εργαλεία για την εκτέλεση κάθε επισκευής προκειμένου να αποφευχθούν πιθανοί κίνδυνοι.

Μην αφήνετε ποτέ τη συσκευή να λειτουργεί χωρίς επίβλεψη.

Μην κρατάτε το ακροφύσιο ή το άκρο του σωλήνα κοντά στα μάτια ή τα αυτιά.

Μην την χρησιμοποιείτε για να σκουπίσετε επιφάνειες εμποτισμένες με οινόπνευμα, πάσης φύσεως υγρά, ζεστά υλικά, λεπτόκοκκες ουσίες (γύψο, τσιμέντο, στάχτες...), μεγάλα αιχμηρά θραύσματα (γυαλί), επιβλαβή προϊόντα (διαλυτικά, αποχρωστικά...), διαβρωτικά (οξέα, καθαριστικά ...), εύφλεκτα και εκρηκτικά (με βάση τη βενζίνη ή το οινόπνευμα).

Μην βυθίζετε ποτέ τη συσκευή στο νερό, μη ρίχνετε νερό στη συσκευή και μην την τοποθετείτε σε εξωτερικό χώρο.

Μην χρησιμοποιείτε τη συσκευή: εάν έχει πέσει και εμφανίζει ορατές φθορές ή ανωμαλίες λειτουργίας.

Για τις εργασίες καθαρισμού και συντήρησης ανατρέξτε στη σελίδα 40.

EL

ΠΕΡΙΓΡΑΦΗ

- 1 Κάλυμμα της ηλεκτρικής σκούπας
- 2 Πλήκτρο ανοίγματος του καλύμματος
- 3 Λαβή μεταφοράς
- 4 Προφυλακτήρας
- 5 Πεντάλ περιέλιξης καλωδίου
- 6 Πεντάλ ενεργοποίησης / απενεργοποίησης
- 7 Θέση ακινητοποίησης
- 8 Ρόδες
- 9 Ροδάκι πολλαπλής κατεύθυνσης
- 10 Άνοιγμα αναρρόφησης
- 11 Δοχείο σκόνης
- 12 Μέγιστη στάθμη γεμίματος δοχείου σκόνης
- 13 Θέση του δοχείου σκόνης
- 14 Σύστημα διαχωρισμού αέρα/σκόνης
 - a - Διαχωριστικό με σίτα διαχωρισμού αέρα/σκόνης
 - b - Διαμέρισμα διαχωρισμού
- 15 Πλέγμα εξόδου αέρα
- 16 Φίλτρα εξόδου αέρα :
 - a - Μικροφίλτρο (κωδ. RS-RT4041)
 - b - Αφρώδες φίλτρο (κωδ. RS-RT4042)
- 17 Κασέτα φίλτρου HEPA (κωδ. ZR9026.01) :
 - a - Φίλτρο HEPA
 - b - Πλενόμενο φίλτρο

Εξαρτήματα

Η συσκευή σας διαθέτει είτε σειρά εξαρτημάτων ERGO COMFORT χωρίς σύστημα κλειδώματος σωλήνα/ακροφυσίου (Lock System), είτε σειρά ERGO COMFORT με σύστημα κλειδώματος σωλήνα/ακροφυσίου.

I. Σειρά εξαρτημάτων ERGO COMFORT χωρίς σύστημα κλειδώματος σωλήνα/ακροφυσίου *

- I.18** Εύκαμπτος σωλήνας με λαβή ERGO COMFORT
 a - Εργονομική λαβή ERGO COMFORT
 b - Μηχανικός ρυθμιστής ισχύος (POWERCONTROL)
 c - Ενσωματωμένη βούρτσα για ταπετσαρίες επιπλώσεων (EASY BRUSH)
- I.19** Μεταλλικός τηλεσκοπικός σωλήνας ERGO COMFORT *
 a - Σύστημα κλειδώματος λαβής/σωλήνα (LOCK SYSTEM)
 b - Πλήκτρο ρύθμισης σωλήνα (TELESCOPIC SYSTEM)
- I.20** Ακροφύσιο για όλα τα δάπεδα 2 θέσεων *
 a - Πλήκτρο 2 θέσεων: εσωτερική θέση βούρτσας για χαλιά και μοκέτες / εξωτερική θέση βούρτσας για παρκέτα και λεία δάπεδα.
- I.21** Ακροφύσιο παρκέτου *
- I.22** Μικρή βούρτσα τούρμπο*
- I.23** Μεγάλη βούρτσα τούρμπο*
- I.24** Τηλεσκοπικό ακροφύσιο με σχισμή*
- I.25** Ακροφύσιο για ταπετσαρίες επιπλώσεων*
- I.26** Βάση εξαρτημάτων*
- I.27** Ακροφύσιο λείων δαπέδων με αφαιρούμενη βούρτσα*
 a - χρήση σε λεία δάπεδα με σχισμές
 b - χρήση σε ευαίσθητα λεία δάπεδα

II. Σειρά εξαρτημάτων ERGO COMFORT με σύστημα κλειδώματος σωλήνα/ακροφυσίου *

- II.18** Εύκαμπτος σωλήνας με λαβή ERGO COMFORT
 a - Εργονομική λαβή ERGO COMFORT
 b - Μηχανικός ρυθμιστής ισχύος (POWERCONTROL)
 c - Ενσωματωμένη βούρτσα για ταπετσαρίες επιπλώσεων (EASY BRUSH)
- II.19** Μεταλλικός τηλεσκοπικός σωλήνας ERGO COMFORT *
 a - Σύστημα κλειδώματος λαβής/σωλήνα (LOCK SYSTEM)
 b - Πλήκτρο ρύθμισης σωλήνα (TELESCOPIC SYSTEM)
- II.20** Ακροφύσιο για όλα τα δάπεδα 2 θέσεων*
 a - Πλήκτρο 2 θέσεων: εσωτερική θέση βούρτσας για χαλιά και μοκέτες / εξωτερική θέση βούρτσας για παρκέτα και λεία δάπεδα.
 b - Σύστημα κλειδώματος σωλήνα/ακροφυσίου (LOCK SYSTEM)
- II.21** a - Ακροφύσιο παρκέτου*
 b - Δελτοειδές ακροφύσιο παρκέτου*
- II.22** Μικρή βούρτσα τούρμπο*
- II.23** Μεγάλη βούρτσα τούρμπο*
- II.24** Τηλεσκοπικό ακροφύσιο με σχισμή*
- II.25** Ακροφύσιο για ταπετσαρίες επιπλώσεων*
- II.26** Βάση εξαρτημάτων*
- II.27** Ακροφύσιο λείων δαπέδων με αφαιρούμενη βούρτσα*
 a - χρήση σε λεία δάπεδα με σχισμές
 b - χρήση σε ευαίσθητα λεία δάπεδα

ΠΡΙΝ ΑΠΟ ΤΗΝ ΠΡΩΤΗ ΧΡΗΣΗ

1 • Αφαίρεση συσκευασίας

Αφαιρέστε τη συσκευασία από τη συσκευή σας και τα όποια αυτοκόλλητα, φυλάξτε το δελτίο εγγύησης και διαβάστε προσεκτικά τις οδηγίες χρήσης πριν από την πρώτη χρήση της συσκευής σας.

Η σκούπα σας είναι ηλεκτρική συσκευή και πρέπει να χρησιμοποιείται στο πλαίσιο των κανονικών συνθηκών χρήσης. Ελέγξτε εάν η τάση παροχής της σκούπας σας (σε βολτ) αντιστοιχεί στην τάση της ηλεκτρολογικής σας εγκατάστασης. Απενεργοποιείτε και αποσυνδέετε τη συσκευή από την πρίζα, χωρίς να τραβάτε το καλώδιο: αμέσως μετά τη χρήση, πριν από

κάθε αλλαγή εξαρτημάτων, πριν από κάθε καθαρισμό, συντήρηση ή αλλαγή φίλτρου.

Σημαντικό: η ηλεκτρική πρίζα πρέπει να προστατεύεται με ασφάλεια τουλάχιστον 16Α. Εάν το ρελέ ασφαλείας ενεργοποιηθεί κατά τη θέση της συσκευής σε λειτουργία, αυτό μπορεί να οφείλεται στο γεγονός ότι άλλες ηλεκτρικές συσκευές αυξημένης συνδεδεμένης ισχύος είναι συνδεδεμένες ταυτόχρονα στο ίδιο ηλεκτρικό κύκλωμα. Η ενεργοποίηση του ρελέ μπορεί να αποτραπεί, εάν ρυθμίσετε τη συσκευή στη χαμηλή ισχύ πριν την ενεργοποιήσετε και στη συνέχεια τη ρυθμίσετε σε μεγαλύτερη ισχύ.

* Ανάλογα με το μοντέλο: πρόκειται για ειδικά εξαρτήματα ορισμένων μοντέλων ή για εξαρτήματα που διατίθενται προαιρετικά.

ΠΡΙΝ ΑΠΟ ΤΗΝ ΠΡΩΤΗ ΧΡΗΣΗ

2 • Συμβουλές και προφυλάξεις

Πριν από κάθε χρήση, το καλώδιο πρέπει να ξετυλιχτεί εντελώς. Μην το στριμώνχετε και μην το περνάτε πάνω από αιχμηρά άκρα. Εάν χρησιμοποιείτε καλώδιο επέκτασης, βεβαιωθείτε ότι βρίσκεται σε άριστη κατάσταση και ότι είναι κατάλληλης τομής για την ισχύ της ηλεκτρικής σας σκούπας. Μην βγάζετε ποτέ τη συσκευή από την πρίζα τραβώντας το καλώδιο.

Μην μετακινείτε την ηλεκτρική σας σκούπα τραβώντας την από το καλώδιο, η συσκευή πρέπει να μετακινείται από τη λαβή μεταφοράς της.

Μην χρησιμοποιείτε το καλώδιο ή τον εύκαμπο σωλήνα για να ανασηκώσετε τη συσκευή.

Απενεργοποιείτε και βγάζετε από την πρίζα την ηλεκτρική σας σκούπα μετά από κάθε χρήση. Απενεργοποιείτε και βγάζετε πάντοτε από την πρίζα την ηλεκτρική σας σκούπα πριν από τη

συντήρηση ή τον καθαρισμό.

Η ηλεκτρική σας σκούπα διαθέτει προστασία που αποτρέπει την υπερθέρμανση του μοτέρ. Σε κάποιες περιπτώσεις (χρήση της λαβής σε πολυθρόνες, καθίσματα, ...) ενεργοποιείται ο μηχανισμός προστασίας και η συσκευή μπορεί να εκπέμψει ασυνήθιστο ήχο χωρίς κίνδυνο. Χρησιμοποιείτε μόνο αυθεντικά εξαρτήματα και φίλτρα Rowenta.

Βεβαιωθείτε ότι όλα τα φίλτρα είναι σωστά στη θέση τους.

Μην θέτετε ποτέ σε λειτουργία την ηλεκτρική σας σκούπα, χωρίς κάποιο σύστημα φιλτραρίσματος (αφρώδες φίλτρο, μικροφίλτρο και φίλτρο).

Μην επαναποθετείτε ποτέ το αφρώδες φίλτρο και το μικροφίλτρο στη συσκευή εάν δεν έχουν στεγνώσει εντελώς.

Εάν αντιμετωπίσετε δυσκολίες σχετικά με την απόκτηση εξαρτημάτων και φίλτρων για αυτή την ηλεκτρική σκούπα, απευθυνθείτε στην υπηρεσία εξυπηρέτησης πελατών της Rowenta.

ΧΡΗΣΗ

1 • Συναρμολόγηση των εξαρτημάτων της συσκευής

Συνδέστε το στόμιο του εύκαμπτου σωλήνα με τη βοήθεια του κλιπ στην είσοδο αναρρόφησης που βρίσκεται στο εμπρός μέρος της συσκευής (σχ.1). Για να το βγάλετε, αποσυνδέστε το άκρο από το κλιπ και τραβήξτε.

Στερεώστε ενδεχομένως τη βάση εξαρτημάτων* (I-II.26) στην υποδοχή της θέσης ακινητοποίησης (7) που βρίσκεται στο πίσω μέρος της ηλεκτρικής σκούπας και τακτοποιήστε πάνω της τα εξαρτήματα (σχ.2).

ΣΗΜΑΝΤΙΚΟ! Εάν η βάση εξαρτημάτων* τοποθετηθεί στο πίσω μέρος της συσκευής, πρέπει οπωσδήποτε να βγάλετε τα εξαρτήματα για να μπορέσετε να ανοίξετε το κάλυμμα της ηλεκτρικής σκούπας.

Εάν διαθέτετε τη σειρά εξαρτημάτων ERGO COMFORT χωρίς σύστημα κλειδώματος σωλήνα/ακροφυσίου (I)*

- Συνδέστε τον μεταλλικό τηλεσκοπικό σωλήνα στο άκρο της λαβής μέχρι να ακούσετε ένα «κλικ» κλειδώματος (σχ.3) (για να τον αποσυνδέσετε, πατήστε το κουμπί κλειδώματος του σωλήνα και τραβήξτε τον).
- Συνδέστε το ακροφύσιο για όλα τα δάπεδα* (I.20) στο άκρο του μεταλλικού τηλεσκοπικού σωλήνα (σχ.4α).
- Ρυθμίστε τον μεταλλικό τηλεσκοπικό σωλήνα στο επιθυμητό μήκος με τη βοήθεια του τηλεσκοπικού συστήματος (σχ.4β).

Εάν διαθέτετε τη σειρά εξαρτημάτων ERGO COMFORT με σύστημα κλειδώματος σωλήνα/ακροφυσίου (II)*

- Συνδέστε τον μεταλλικό τηλεσκοπικό σωλήνα στο άκρο της λαβής μέχρι να ακούσετε ένα «κλικ» κλειδώματος (σχ.3) (για να τον αποσυνδέσετε, πατήστε το κουμπί κλειδώματος του σωλήνα και τραβήξτε τον).
- Συνδέστε το ακροφύσιο για όλα τα δάπεδα* (II.20) στο άκρο του μεταλλικού τηλεσκοπικού σωλήνα μέχρι να ακουστεί ένα «κλικ» κλειδώματος (σχ.5α) (για να το αποσυνδέσετε, πατήστε το κουμπί κλειδώματος του σωλήνα και τραβήξτε το).
- Ρυθμίστε τον μεταλλικό τηλεσκοπικό σωλήνα στο επιθυμητό μήκος με τη βοήθεια του τηλεσκοπικού συστήματος (σχ.5β).

ΣΥΜΒΟΥΛΕΣ ΕΡΓΟΝΟΜΙΑΣ

Η εργονομική σειρά ERGO COMFORT σχεδιάστηκε για να διευκολύνει και να βελτιώσει την άνεση του χρήστη κατά τη χρήση της ηλεκτρικής σκούπας.

Για να μην σκύβετε και να διατηρείτε ευθεία στάση σώματος, μην παραλείπετε να:

1. Ρυθμίζετε το μήκος του μεταλλικού τηλεσκοπικού σωλήνα ERGO COMFORT ανάλογα με τη μορφολογία του σώματός σας (σχ.6).
2. Τοποθετείτε το άλλο χέρι σας μπροστά από το χερούλι της λαβής ERGO COMFORT (σχ.7).

Συνδέστε το εξάρτημα που ταιριάζει στο άκρο του μεταλλικού τηλεσκοπικού σωλήνα ή της λαβής:

ΠΡΟΣΟΧΗ Απενεργοποιείτε και βγάζετε πάντα την ηλεκτρική σας σκούπα από την πρίζα πριν αλλάξετε εξαρτήματα.

- Για τα χαλιά και τις μοκέτες: χρησιμοποιήστε το ακροφύσιο για όλα τα δάπεδα επιλέγοντας την εσωτερική θέση βούρτσας ή τη βούρτσα τούρμπο* (ίνες και τρίχες ζώων).

- Για τα λεία δάπεδα με σχισμές (τύπου δαπέδων με πλακάκια): χρησιμοποιήστε το ακροφύσιο 2 θέσεων (I-20* II-20* ανάλογα με το μοντέλο) στη θέση για λεία δάπεδα (με τη βούρτσα προς τα έξω) ή, για ένα καλύτερο αποτέλεσμα, χρησιμοποιήστε το ακροφύσιο για λεία δάπεδα με σχισμές χωρίς την αφαιρούμενη βούρτσα (I-27a* II-27a* ανάλογα με το μοντέλο).

- Για τα λεία δάπεδα, συμπεριλαμβανομένων των ευαίσθητων λείων δαπέδων τύπου παρκέ, χρησιμοποιήστε το ακροφύσιο 2 θέσεων (I-20* II-20* ανάλογα με το μοντέλο) στη θέση για λεία δάπεδα (με τη βούρτσα προς τα έξω) ή, για ένα καλύτερο αποτέλεσμα, χρησιμοποιήστε το ακροφύσιο για λεία δάπεδα με την αφαιρούμενη βούρτσα (I-27b* II-27b* ανάλογα με το μοντέλο).

ΣΗΜΑΝΤΙΚΟ: Το ακροφύσιο για λεία δάπεδα με σχισμές (I-27a* II-27a*) χρησιμοποιείται για να μετρηθεί η ενεργειακή απόδοση που σχετίζεται με την ενεργειακή σήμανση.

Αυτό το ακροφύσιο σας επιτρέπει να βελτιώσετε την ενεργειακή απόδοση της συσκευής σας όσον αφορά την αφαίρεση της σκόνης σε λεία δάπεδα με σχισμές.

- Για τις γωνίες και τα δύσκολα σημεία: χρησιμοποιήστε το τηλεσκοπικό ακροφύσιο με σχισμή*.

- Για τα έπιπλα και τις εύθραυστες επιφάνειες: χρησιμοποιήστε την ενσωματωμένη βούρτσα της λαβής (EASY BRUSH) ή το ακροφύσιο για τις ταπεσαρίες επιπλώσεων*.

* Ανάλογα με το μοντέλο: πρόκειται για ειδικά εξαρτήματα ορισμένων μοντέλων ή για εξαρτήματα που διατίθενται προαιρετικά.

EL



ΧΡΗΣΗ

2 • Σύνδεση του καλωδίου και ενεργοποίηση της συσκευής

Ξετυλίξτε εντελώς το καλώδιο, βάλτε την ηλεκτρική σκούπα σας στην πρίζα και πατήστε το πεντάλ ενεργοποίησης / απενεργοποίησης (σχ.8).

ΠΡΟΣΟΧΗ Μην θέτετε ποτέ σε λειτουργία την ηλεκτρική σας σκούπα, χωρίς κάποιο σύστημα φιλτραρίσματος (αφρό, μικροφίλτρο και φίλτρο).

Ρυθμίστε την ισχύ αναρρόφησης με το μηχανικό ρυθμιστή ισχύος* της λαβής (σχ.9) :

- Θέση  (MIN) για σκούπισμα ευαίσθητων υφασμάτων (κουρτίνες, υφαντά).
- Θέση  (Moyenne) για το καθημερινό σκούπισμα όλων των ειδών δαπέδων, σε περίπτωση ελαφριάς βρωμιάς.

ΚΑΘΑΡΙΣΜΟΣ ΚΑΙ ΣΥΝΤΗΡΗΣΗ

Ο αέρας που εισπνέουμε περιέχει σωματίδια, τα οποία ενδέχεται να είναι αλλεργιογόνα: *προνύμφες και απεκκρίσεις ακαρέων, μούχλα, γύρη, καπνό και ζωικά υπολείμματα (τρίχες, δέρμα, σάλια, ούρα).* Τα μικρότερα σωματίδια εισχωρούν βαθιά στον αναπνευστικό μηχανισμό, όπου μπορούν να προκαλέσουν φλεγμονή και να αλλοιώσουν την αναπνευστική λειτουργία στο σύνολό της.

Τα φίλτρα (H)HEPA (High Efficiency Particulate Air Filter, δηλαδή φίλτρα (Υψηλής) Αποτελεσματικότητας για τα Εναέρια Σωματίδια, καθιστούν δυνατή τη συγκράτηση των πιο μικροσκοπικών σωματιδίων. Χάρη στο φίλτρο (H)HEPA, ο αέρας που απελευθερώνεται στο δωμάτιο είναι πιο υγιεινός από εκείνον που αναρροφάται.

ΣΗΜΑΝΤΙΚΟ Απενεργοποιείτε και βγάξετε πάντα από την πρίζα την ηλεκτρική σας σκούπα πριν από τη συντήρηση ή τον καθαρισμό. Ελέγχετε και καθαρίζετε τακτικά το σύνολο της ηλεκτρικής σας σκούπας και τα διάφορα φίλτρα.

1 • Αδειάστε το δοχείο σκόνης (11)

Μετά από κάθε χρήση, αδειάστε το δοχείο σκόνης ως εξής:

- κρατήστε το δοχείο σκόνης από τη χειρολαβή (χωρίς να πατήσετε το κουμπί) και τραβήξτε το (σχ.14).
- κρατήστε το δοχείο σκόνης κάθετα πάνω από κάδο και πατήστε το κουμπί για το άνοιγμα του καλύμματος (σχ.15).
- πλύντε εάν χρειαστεί το δοχείο σκόνης με κρύο νερό ή με νερό και σαπούνι, έπειτα αφήστε το να στεγνώσει.
- Πατήστε «CLOSE» για να κλείσετε το κάλυμμα (σχ.16).
- Επανατοποθετήστε το δοχείο σκόνης στη θέση του (σχ.17).

ΠΡΟΣΟΧΗ Μην ξεπερνάτε ποτέ τη μέγιστη στάθμη (12) που σημειώνεται επάνω στο δοχείο σκόνης.

2 • Καθαρίστε την κασέτα φίλτρου HEPA (17α + 17β) (κωδ. ZR9026.01)

ΣΗΜΑΝΤΙΚΟ Καθαρίζετε το φίλτρο HEPA (17α) κάθε μήνα και το πλενόμενο φίλτρο (17β) κάθε φορά που αδειάζετε το δοχείο σκόνης.

- Θέση  (MAX) για το σκούπισμα σκληρών δαπέδων (πλακιδίων, παρκέτων, ...) και χαλιών και μοκετών σε περίπτωση έντονης βρωμιάς.

3 • Αποθήκευση και μεταφορά της συσκευής

Μετά τη χρήση, απενεργοποιήστε την ηλεκτρική σας σκούπα πατώντας το πεντάλ ενεργοποίησης / απενεργοποίησης και βγάλτε την από την πρίζα (σχ.10).

Τακτοποιήστε το καλώδιο πατώντας το πεντάλ περιέλιξης καλωδίου (σχ.11).

Η χειρολαβή (3) σας επιτρέπει να μεταφέρετε εύκολα την ηλεκτρική σας σκούπα.

Μην μεταφέρετε τη συσκευή σας κρατώντας την από τη χειρολαβή του δοχείου σκόνης (σχ.12).

Όταν φυλάσσετε την ηλεκτρική σας σκούπα, τοποθετήστε το σωλήνα μέσα στη θέση φύλαξης του στο πίσω μέρος της συσκευής σας (σχ.13).

Δεν είναι απαραίτητο να αφαιρέσετε τη βάση εξαρτημάτων* (I-II.26) για να τακτοποιήσετε τη σειρά εξαρτημάτων.

- αφαιρέστε, εάν είναι απαραίτητο, τη βάση εξαρτημάτων* (I-II.26)

- πατήστε το κουμπί για το άνοιγμα του καλύμματος της ηλεκτρικής σκούπας (σχ.18α) και έπειτα ανοίξτε το κάλυμμα (σχ.18β)

- τραβήξτε την κασέτα φίλτρου HEPA από τη θέση της και έπειτα ξεχωρίστε το πλενόμενο φίλτρο (17β) από το φίλτρο HEPA (17α) (σχ.19)

- καθαρίστε το φίλτρο HEPA (17α) χτυπώντας το ελαφρά πάνω από έναν κάδο (σχ.20).

- βάλτε το πλενόμενο φίλτρο (17β) κάτω από κρύο νερό, στραγγίστε το και αφήστε το να στεγνώσει για τουλάχιστον 12 ώρες (σχ.21).

- μόλις στεγνώσει, βάλτε ξανά το πλενόμενο φίλτρο (17β) μαζί με το φίλτρο HEPA (17α) και τοποθετήστε την κασέτα φίλτρου (17) ξανά στη θέση της με τη φορά που υποδεικνύεται (σχ.22).

ΠΡΟΣΟΧΗ : το κάλυμμα της ηλεκτρικής σκούπας δεν θα μπορεί να κλείσει εάν η κασέτα του φίλτρου HEPA δεν τοποθετηθεί σωστά με τη φορά που υποδεικνύεται.

- κλείστε το κάλυμμα της ηλεκτρικής σκούπας.

ΣΗΜΑΝΤΙΚΟ Αντικαθιστάτε το φίλτρο HEPA (17α) και το πλενόμενο φίλτρο (17β) κάθε 12 μήνες (ανάλογα με τη συχνότητα της χρήσης). Τα δύο αυτά φίλτρα διατίθενται με τον κωδ. ZR0026.01 μέσω του πωλητή σας ή από τα Εξουσιοδοτημένα Κέντρα Επισκευής.

3 • Αλλάζετε το μικροφίλτρο (16α) και το αφρώδες φίλτρο (16β)

ΣΗΜΑΝΤΙΚΟ Αλλάζετε το μικροφίλτρο και το αφρώδες φίλτρο κάθε 12 μήνες.

- αποσυνδέστε και τραβήξτε το πλέγμα εξόδου αέρα (15) που περιέχει το μικροφίλτρο (16α) και το αφρώδες φίλτρο (16β) (σχ.23).

- τραβήξτε το αφρώδες φίλτρο (16β) και το μικροφίλτρο (16α) (σχ.24) και πετάξτε τα στον κάδο απορριμμάτων (σχ.25-26).

* Ανάλογα με το μοντέλο: πρόκειται για ειδικά εξαρτήματα ορισμένων μοντέλων ή για εξαρτήματα που διατίθενται προαιρετικά.

ΚΑΘΑΡΙΣΜΟΣ ΚΑΙ ΣΥΝΤΗΡΗΣΗ

- τοποθετήστε ξανά αντίστοιχα στο πλέγμα εξόδου αέρα το νέο μικροφίλτρο (16α) έπειτα το νέο αφρώδες φίλτρο (16β) (σχ.27).
- τοποθετήστε ξανά το πλέγμα (15) στη θέση του τοποθετώντας τις ακίδες στις προβλεπόμενες για το σκοπό αυτό εγκοπές και έπειτα κλείστε μέχρι να ακουστεί το «κλικ» κλειδώματος (σχ.28).

4 • Καθαρίστε το σύστημα διαχωρισμού αέρα/σκόνης (14)

- Βγάλτε τον εύκαμπτο σωλήνα της ηλεκτρικής σκούπας.
- ανοίξτε το κάλυμμα της ηλεκτρικής σκούπας (σχ.18α+18β).
- πατήστε τα κουμπιά εξαγωγής του διαχωριστή (σχ.29) κατόπιν βγάλτε το σύστημα διαχωρισμού αέρα/σκόνης (14) (σχ.30).
- στρέψτε το διαμέρισμα διαχωρισμού (14β) κατά τη φορά του

βέλους (σχ.31) κατόπιν διαχωρίστε τα δύο στοιχεία (σχ.32).

- πλύνετε τα στοιχεία με καθαρό νερό (σχ.33) και αφήστε τα να στεγνώσουν για 6 ώρες.
- Βάλτε ξανά το διαμέρισμα διαχωρισμού (14β) επάνω στο σύστημα διαχωρισμού (14α) με τη βοήθεια των εγκοπών (σχ.34) κατόπιν στρέψτε ελαφρώς προς τα δεξιά (σχ.35).
- τοποθετήστε έπειτα ξανά το σύνολο του συστήματος διαχωρισμού (14) στη συσκευή και κατόπιν ξανακλείστε το κάλυμμα.(σχ.36α+ β)

5 • Καθαρίστε την ηλεκτρική σας σκούπα

Σκουπίστε το σώμα της συσκευής και τα εξαρτήματα με μαλακό νυπό πανί, κατόπιν στεγνώστε με στεγνό πανί. Μην χρησιμοποιείτε απορρυπαντικά, δραστικά ή διαβρωτικά προϊόντα.

ΑΝΤΙΜΕΤΩΠΙΣΗ ΠΡΟΒΛΗΜΑΤΩΝ

ΣΗΜΑΝΤΙΚΟ Μόλις η ηλεκτρική σας σκούπα αρχίσει να λειτουργεί λιγότερο καλά και πριν από οποιοδήποτε έλεγχο, απενεργοποιήστε την πατώντας το πεντάλ ενεργοποίησης / απενεργοποίησης.

Οποιαδήποτε επισκευή πρέπει να πραγματοποιείται μόνο από εξειδικευμένους τεχνικούς με αυθεντικά ανταλλακτικά. Η επισκευή μιας συσκευής από τον ίδιο τον καταναλωτή αποτελεί πιθανό κίνδυνο για τον χρήστη και ακυρώνει την εγγύηση.

Εάν η ηλεκτρική σας σκούπα δεν ενεργοποιείται

- Η συσκευή δεν τροφοδοτείται. Ελέγξτε εάν η συσκευή είναι σωστά συνδεδεμένη στην πρίζα.

Εάν η ηλεκτρική σας σκούπα δεν αναρροφά

- Ένα εξάρτημα, ο σωλήνας, ο εύκαμπτος σωλήνας, ο διαχωριστής αέρα/σκόνης (14α) ή το διαμέρισμα διαχωρισμού (14β) είναι φραγμένα: αποφράξτε τα.
- Το σύστημα φιλτραρίσματος έχει γεμίσει: καθαρίστε την κασέτα φίλτρου HEPA (17α+17β) ακολουθώντας τη διαδικασία και επανατοποθετήστε την στη θέση της. Εάν το φίλτρο HEPA έχει υποστεί βλάβη, αντικαταστήστε το.

Εάν η ηλεκτρική σας σκούπα αναρροφά λιγότερο καλά, κάνει θόρυβο, σφυρίζει

- Ένα εξάρτημα, ο σωλήνας, ο εύκαμπτος σωλήνας, ο διαχωριστής αέρα/σκόνης (14α) ή το διαμέρισμα διαχωρισμού (14β) είναι μερικώς φραγμένα: αποφράξτε τα.
- Το δοχείο σκόνης είναι γεμάτο: αδειάστε το και πλύνετε το.
- Το κάλυμμα της ηλεκτρικής σκούπας δεν είναι καλά τοποθετημένο: ξανακλείστε καλά το κάλυμμα.
- Το δοχείο σκόνης δεν είναι καλά τοποθετημένο: επανατοποθετήστε το σωστά στη θέση του.
- Ο μηχανικός ρυθμιστής ισχύος* της λαβής είναι ανοιχτός: κλείστε τον.

ΠΕΡΙΒΑΛΛΟΝ

- Σύμφωνα με τους ισχύοντες κανονισμούς, κάθε συσκευή που δεν χρησιμοποιείται πρέπει να τεθεί οριστικά εκτός λειτουργίας: αποσυνδέστε τη συσκευή και κόψτε το καλώδιο πριν απορρίψετε τη συσκευή.
- Περιβάλλον: Οδηγία 2002/95/EK.

* Ανάλογα με το μοντέλο: πρόκειται για ειδικά εξαρτήματα ορισμένων μοντέλων ή για εξαρτήματα που διατίθενται προαιρετικά.

- Το πλέγμα εξόδου αέρα (15) δεν είναι καλά τοποθετημένο: τοποθετήστε ξανά σωστά το πλέγμα εξόδου αέρα.
- Το μικροφίλτρο (16α) και το αφρώδες φίλτρο (16β) λείπουν: βάλτε τα ξανά στο πλέγμα εξόδου αέρα.
- Το φίλτρο HEPA (17α) και το πλεονόμενο φίλτρο (17β) λείπουν: βάλτε τα ξανά στην ηλεκτρική σκούπα.

Εάν το διαμέρισμα διαχωρισμού (14b) είναι γεμάτο

- Η σκόνη συγκεντρώνεται μέσα στο διαμέρισμα διαχωρισμού (14β): ελέγξτε εάν κάτι φράσσει την είσοδο του δοχείου σκόνης.
- Η είσοδος του δοχείου σκόνης είναι φραγμένη: βγάλτε το δοχείο σκόνης και αδειάστε το.

Εάν το κάλυμμα δεν κλείνει

- Βεβαιωθείτε ότι η κασέτα φίλτρου HEPA (17) και το σύστημα διαχωρισμού (14) έχουν τοποθετηθεί σωστά.

Εάν το ακροφύσιο μετακινείται με δυσκολία

- Ανοίξτε τον μηχανικό ρυθμιστή ισχύος* της λαβής.
- Βεβαιωθείτε ότι η θέση (εσωτερική θέση βούρτσας/εξωτερική θέση βούρτσας) του ακροφυσίου για όλα τα δάπεδα είναι η κατάλληλη για την επιφάνεια δαπέδου που καθαρίζετε.

Εάν το καλώδιο δεν τυλίσσεται εντελώς

- Το καλώδιο επιβραδύνει κατά την περιέλιξη: ξαναβγάλτε το καλώδιο και πατήστε το πεντάλ περιέλιξης του καλωδίου.

Εάν ένα πρόβλημα επιμένει, πηγαίνετε την ηλεκτρική σας σκούπα στο πλησιέστερο Εξουσιοδοτημένο Κέντρο Επισκευής ή επικοινωνήστε με την Υπηρεσία Εξυπηρέτησης Πελατών της Rowenta.



As συμβάλλουμε στην προστασία του περιβάλλοντος!

Η συσκευή σας περιέχει πολλά αξιοποιήσιμα ή ανακυκλώσιμα υλικά. Παραδώστε την παλιά σας συσκευή σε κέντρο συλλογής για την επεξεργασία της.

RU

УСЛОВИЯ ГАРАНТИЙНОГО ОБСЛУЖИВАНИЯ

- Прибор предназначен исключительно для использования в хозяйственно-бытовых целях; производитель не несет никакой ответственности, а гарантия теряет свою силу в случае использования прибора не по назначению или не в соответствии с инструкцией по эксплуатации.
- Внимательно прочтите инструкцию по эксплуатации перед первым использованием прибора: использование не по инструкции освобождает Rowenta от ответственности.

ПРАВИЛА ТЕХНИКИ БЕЗОПАСНОСТИ

В целях Вашей безопасности этот прибор соответствует действующим нормам и правилам (Директива 2006/95/CE, касающаяся низкого напряжения, Директива 2004/108/CE, касающаяся электромагнитной совместимости, охраны окружающей среды и т.д.).

- Данный прибор не предназначен для использования лицами (включая детей) с ограниченными физическими или умственными способностями или лицами, которым для этого не хватает опыта или знаний, кроме как с помощью лица, отвечающего за их безопасность, надзор или предварительное инструктирование относительно использования прибора. Следите за тем, чтобы дети не играли с электроприбором.

- Прибор может использоваться детьми в возрасте 8 лет и старше, а также лицами без соответствующих знаний и опыта и людьми с ограниченными физическими или умственными способностями, если их проинструктировали о работе с прибором, и они знают о возможных рисках.

Детям запрещается играть с прибором. Дети могут осуществлять чистку и уход за прибором только под присмотром взрослых. Храните прибор и провод от него в местах, недоступных для детей.

- Не пользуйтесь прибором, если поврежден шнур питания. Замена блока сматывания шнура и самого

шнура должна обязательно выполняться в одном из аккредитованных центров технического обслуживания, поскольку в целях безопасности для любого ремонта прибора необходимо использовать специальные инструменты.

Не оставляйте работающий прибор без присмотра.

Не держите всасывающую насадку или наконечник трубы возле глаз и ушей.

Не пылесосьте поверхности, смоченные алкоголем, любые жидкости, горячие субстанции, тонко измельченные материалы (гипс, цемент, пепел и т.д.), крупные режущие осколки (стекло), вредные (растворители, декапирующие средства и т.д.), агрессивные (кислоты, очищающие средства и т.д.), горючие и взрывоопасные (на основе бензина или алкоголя) вещества.

Никогда не погружайте прибор в воду, не наливайте в него воды и не храните вне помещения.

Нельзя использовать прибор, если он упал на пол, поврежден или неисправно работает.

Для операций по очистке и обслуживанию см. страницу 45.

ОПИСАНИЕ

- | | |
|---|--|
| <ul style="list-style-type: none"> 1 Крышка прибора 2 Кнопка открытия крышки 3 Ручка для переноски 4 Бампер 5 Кнопка сматывания электрического шнура 6 Кнопка Вкл./Выкл. 7 Паз для паркинга 8 Колеса 9 Разнонаправленное колесо 10 Всасывающее отверстие 11 Пылесборник 12 Отметка максимального уровня заполнения пылесборника | <ul style="list-style-type: none"> 13 Отсек пылесборника от содержимого 14 Система отделения воздуха/пыли <ul style="list-style-type: none"> a - Сепаратор с решеткой сепарации для воздуха/пыли b - Отсек сепарации 15 Решетка для выхода воздуха 16 Фильтры для выхода воздуха : <ul style="list-style-type: none"> a - Микрофильтр (ном. RS-RT4041) b - Поролоновый фильтр для фильтрации (ном. RS-RT4042) 17 Кассетный фильтр H.E.P.A.* (ном. ZR9026.01): <ul style="list-style-type: none"> a - Фильтр HEPA b - Моющийся фильтр |
|---|--|

Аксессуары

К прибору прилагается комплект аксессуаров ERGO COMFORT без системы блокировки изогнутой рукоятки / телескопической трубки (Lock System) или комплект ERGO COMFORT с системой блокировки изогнутой рукоятки / телескопической трубки.

I. Комплект аксессуаров ERGO COMFORT без системы блокировки изогнутой рукоятки / телескопической трубки *

- I.18 Шланг с изогнутой рукояткой ERGO COMFORT
 - a - Эргономическая рукоятка ERGO COMFORT
 - b - Механический силовой вариатор (POWERCONTROL)
 - c - Встроенная щетка для чистки мебели (EASY BRUSH)
- I.19 Металлическая телескопическая трубка ERGO COMFORT *
 - a - Система блокировки изогнутой рукоятки / телескопической трубки (LOCK SYSTEM)
 - b - Кнопка регулирования длины трубки (TELESCOPIC SYSTEM)
- I.20 Универсальная насадка, 2 положения *
 - a - Кнопка, 2 положения: задвинутая щетка для ковров и покрытий/ выдвинутая щетка для паркетов и гладких полов.
- I.21 Насадка для паркета*
- I.22 Мини-турбощетка*
- I.23 Макси-турбощетка*
- I.24 Телескопическая щелевая всасывающая насадка*
- I.25 Насадка для мебели*
- I.26 Подставка для аксессуаров*
- I.27 Всасывающая насадка для гладких поверхностей со съемной щеткой*:
 - a - для гладкой поверхности со щелями
 - b - для деликатной гладкой поверхности

II. Комплект аксессуаров ERGO COMFORT с системой блокировки изогнутой рукоятки / телескопической трубки *

- II.18 Шланг с изогнутой рукояткой ERGO COMFORT
 - a - Эргономическая рукоятка ERGO COMFORT
 - b - Механический силовой вариатор (POWERCONTROL)
 - c - Встроенная щетка для чистки мебели (EASY BRUSH)
- II.19 Металлическая телескопическая трубка ERGO COMFORT *
 - a - Система блокировки изогнутой рукоятки / телескопической трубки (LOCK SYSTEM)
 - b - Кнопка регулирования длины трубки (TELESCOPIC SYSTEM)
- II.20 Универсальная насадка, 2 положения *
 - a - Кнопка, 2 положения: задвинутая щетка для ковров и покрытий/ выдвинутая щетка для паркетов и гладких полов.
 - b - Система фиксации ручка/трубка (LOCK SYSTEM)
- II.21 a - Насадка для паркета *
b - Насадка для паркета Delta *
- II.22 Мини-турбощетка*
- II.23 Макси-турбощетка*
- II.24 Телескопическая щелевая всасывающая насадка*
- II.25 Насадка для мебели*
- II.26 Подставка для аксессуаров*
- II.27 Всасывающая насадка для гладких поверхностей со съемной щеткой*:
 - a - для гладкой поверхности со щелями
 - b - для деликатной гладкой поверхности

РЕКОМЕНДАЦИИ ПЕРЕД ПЕРВЫМ ИСПОЛЬЗОВАНИЕМ

1 • Извлечение из упаковки

Извлеките прибор из упаковки и снимите с него все имеющиеся наклейки. Храните гарантийный талон. Перед первым использованием прибора внимательно прочитайте инструкцию по эксплуатации.

Данный пылесос является электрическим устройством: пользуясь им, соблюдайте нормальные условия эксплуатации. Убедитесь, что рабочее напряжение (вольтаж) устройства соответствует напряжению в электрической сети. Выключение и отключение прибора от сети электропитания осуществляется путем извлечения вилки из розетки, при этом запрещается тянуть за шнур: отключайте прибор сразу же после

использования, перед заменой аксессуаров, перед каждой чисткой, ремонтом или заменой фильтра.

Важно: штепсельная розетка должна быть защищена плавким предохранителем на силу тока не менее 16А. Если в процессе включения прибора срабатывает аварийный выключатель, это может быть вызвано одновременным подключением к одной и той же электрической цепи других электроприборов присоединенной высокой мощности. Чтобы избежать срабатывания аварийного выключателя, перед включением прибора вы можете установить его на низкую мощность, после чего мощность можно повысить.

* В зависимости от моделей, есть специфическое оборудование для приборов некоторых моделей или аксессуары, которые можно приобрести дополнительно.

RU

РЕКОМЕНДАЦИИ ПЕРЕД ПЕРВЫМ ИСПОЛЬЗОВАНИЕМ

2 • Рекомендации и меры предосторожности

Перед каждым использованием необходимо полностью размотать шнур. Не пережимайте шнур и следите за тем, чтобы он не касался острых углов.

Если вы пользуетесь электрическим удлинителем, следует убедиться, что он находится в хорошем состоянии и соответствует параметрам напряжения вашего пылесоса. Не тяните за шнур для выключения прибора из сети.

Не тяните за шнур для перемещения прибора. С целью перемещения прибора пользуйтесь ручкой для перемещения. Не используйте шнур или гибкий шланг для поднимания прибора.

Выключайте пылесос и отключайте его от электросети после каждого использования. Перед техническим уходом или

очисткой всегда выключайте свой пылесос и отключайте его от сети.

Пылесос оснащен защитной системой, предотвращающей перегрев двигателя. В некоторых случаях (использование рукоятки для чистки кресел, сидений и т.д.) срабатывает система защиты. При этом может раздаваться непривычный звук без каких-либо последствий. Используйте аксессуары и фильтры только производства компании Rowenta.

Убедитесь в наличии всех фильтров.

Никогда не работайте с пылесосом без системы фильтрации (фильтр из поролона, микрофильтр и фильтр). Никогда не устанавливайте в пылесос фильтр из поролона и микрофильтр, если они не полностью высохли.

Если у вас возникают трудности с приобретением аксессуаров и фильтров для пылесоса, обратитесь в отдел работы с клиентами компании «Rowenta».

ИСПОЛЬЗОВАНИЕ

1 • Сборка деталей прибора

Вставьте конец гибкого шланга во всасывающее отверстие на передней части прибора (рис.1). Чтобы отсоединить шланг, разожмите защелки на его наконечнике и потяните шланг.

В случае необходимости закрепите подставку для аксессуаров в пазу для «парковки» (7), расположенном на торцевой стороне прибора (рис.2), и сложите в нее аксессуары.

ВАЖНО! Если подставка для аксессуаров* расположена в торцевой части прибора, необходимо вытащить аксессуары, чтобы открыть крышку пылесоса.

Если у вас комплект аксессуаров ERGO COMFORT без системы блокировки изогнутой рукоятки / телескопической трубки (I)*

- Установите металлическую телескопическую трубку на конец ручки, пока не услышите щелчок блокировки (рис. 2) (для отсоединения трубки, нажмите на кнопку блокировки ручки и отсоедините ее).
- Установите универсальную насадку (20) на конец металлической телескопической трубки (рис.4а).
- Установите металлическую телескопическую трубку на необходимую длину при помощи телескопической системы (рис. 4б).

Если у вас комплект аксессуаров ERGO COMFORT с системой блокировки изогнутой рукоятки / телескопической трубки (II)*

- Установите металлическую телескопическую трубку на конец ручки, пока не услышите щелчок блокировки (рис. 3) (для отсоединения трубки, нажмите на кнопку блокировки ручки и отсоедините ее).
- Установите универсальную насадку* (II.22) на конец металлической телескопической трубки, пока не услышите щелчок блокировки (рис.5а) (для отсоединения насадки, нажмите на кнопку блокировки трубки и отсоедините ее).
- Установите металлическую телескопическую трубку на необходимую длину при помощи телескопической системы (рис. 5б).

* В зависимости от моделей, есть специфическое оборудование для приборов некоторых моделей или аксессуары, которые можно приобрести дополнительно.

СОВЕТЫ ПО ЭРГОНОМИКЕ

Эргономичный комплект аксессуаров ERGO COMFORT SILENCE был разработан для большего удобства и облегчения работы во время уборки с помощью пылесоса.

Следующие рекомендации помогут вам не сгибать спину и сохранять прямую осанку:

1. Отрегулируйте длину металлической телескопической трубы ERGO COMFORT в соответствии с вашим телосложением (рис.6).
2. Положите вторую руку на переднюю часть рукоятки ERGO COMFORT (рис.7).

Соедините подходящий аксессуар с наконечником телескопической трубы или рукоятки:

ВНИМАНИЕ: всегда выключайте пылесос и отключайте его от сети перед заменой аксессуаров.

- Для ковров и покрытий: используйте всасывающую насадку для всех типов полов с задвинутой щеткой или турбощеткой* (для чистки ворсинок и шерсти животных).
- для гладких поверхностей со щелями (например, пол, выложенный плиткой) используйте насадку в 2 положениях (I-20* II-20*, в зависимости от модели): в положении для гладких поверхностей с выдвинутой щеткой, или, для достижения наилучшего результата, в положении для гладких поверхностей со щелями без съемной щетки (I-27a* II-27a*, в зависимости от модели).
- для гладких поверхностей, а также для деликатных гладких поверхностей типа паркета используйте насадку в 2 положениях (I-20* II-20*, в зависимости от модели): в положении для гладких поверхностей с выдвинутой щеткой, или, для достижения наилучшего результата, в положении для гладких поверхностей со съемной щеткой (I-27a* II-27a*, в зависимости от модели).

ВАЖНО! Насадка для гладких поверхностей со щелями (I-27a* II-27a*) используется для измерения эффективности, связанной с классом энергопотребления. Эта насадка позволяет оптимизировать эффективность удаления пыли прибором на гладких поверхностях со щелями.

- Для углов и сложноступных мест: используйте телескопическую щелевую всасывающую насадку*.
- Для мебели и хрупких поверхностей: используйте щетку, присоединяемую к рукоятке (EASY BRUSH) или всасывающую насадку для мебели*.



ИСПОЛЬЗОВАНИЕ

2 • Подключение шнура к источнику питания и включение прибора

Полностью размотайте шнур, включите пылесос в сеть электропитания и нажмите кнопку включения/ выключения (рис.8).

ВНИМАНИЕ Никогда не работайте с пылесосом без системы фильтрации (фильтр из поролона, микрофильтр и фильтр).

Отрегулируйте мощность с помощью механического регулятора мощности*, расположенного на рукоятке (рис.9):

- Положение  (MIN) для уборки деликатных тканей (тюль, текстиль)
- Положение  (Среднее) для ежедневной чистки любых типов пола при небольшой загрязненности

ОЧИСТКА И УХОД

Воздух, которым мы дышим, содержит частицы, которые могут быть аллергенными: личинки и экскременты клещей, плесневые грибы, пыльца, дым и отходы жизнедеятельности животных (шерсть, кожа, слюна, моча). Самые мелкие частицы глубоко проникают в дыхательный аппарат, где они могут вызывать воспаление и приводить к ухудшению дыхательной функции в целом. Н.Е.Р.А.-фильтры (от англ. (High) Efficiency Particulate Air Filter), т.е. фильтры (высоко) эффективного удержания содержащихся в воздухе частиц, позволяют удерживать мельчайшие частицы. Высокоэффективные фильтры для воздушных частиц позволяют удерживать самые мелкие частицы.

ВАЖНО Перед техническим уходом или очисткой всегда выключайте свой пылесос и отключайте его от сети. Регулярно проверяйте и чистите пылесос со всеми аксессуарами и все фильтры.

1 • Очистка пылесборника (11)

После каждого использования необходимо следующим образом удалять мусор из пылесборника:

- возьмите пылесборник за ручку (не нажимая на кнопку) и извлеките его из корпуса (рис.14).
- поставьте пылесборник вертикально над мусорником и нажмите на кнопку открытия крышки (рис.15).
- в случае необходимости вымойте пылесборник чистой водой, затем поставьте сушиться.
- Нажмите на « CLOSE », чтобы закрыть крышку (Рис.16).
- Поставьте на место пылесборник (Рис.17).

ВНИМАНИЕ: Никогда не превышайте отметку максимального уровня (12),указанную на пылесборнике.

2 • Чистка кассеты Н.Е.Р.А.-фильтра (17a + 17b) (номер ZR9026.01)

ВАЖНО Чистите Н.Е.Р.А.-фильтр (17a) ежемесячно, а моющийся фильтр (17b) при каждом опорожнении пылесборника.

- Положение  (MAX) для чистки твердого пола (кафель, паркет и т.д.), а также ковров и покрытий при сильном загрязнении.

3 • Хранение и перемещение прибора

После использования выключите прибор нажатием кнопки включения/ выключения и отключите его от сети электропитания (рис.10).

Смотайте шнур нажатием кнопки наматывающего устройства (рис.11).

Используя ручку (3), вы с легкостью можете перенести пылесос. Не переносите пылесос с помощью ручки от пылесборника (рис.12).

При уборке пылесоса на хранение установите трубу в специальное гнездо на торцевой стороне прибора (рис.13).

Для того, чтобы сложить комплект аксессуаров, не обязательно снимать подставку для аксессуаров* (I- II.26).

- в случае необходимости снимите подставку для аксессуаров* (I- II.26)

- нажмите на кнопку открытия крышки пылесоса (рис.18a), затем откройте крышку (рис.18b)

- выньте кассетный Н.Е.Р.А.-фильтр из отсека, затем отделите моющийся фильтр (17b) от Н.Е.Р.А.-фильтра (17a) (рис.19)

- прочистите Н.Е.Р.А.-фильтр (17a), легко встряхивая его над мусорным ведром (рис.20).

- промойте моющийся фильтр (17b) чистой водой, выжмите его и оставьте сушиться на срок не менее 12 часов (рис.21).

- замените высушенный фильтр (17b) Н.Е.Р.А.-фильтром (17a) и поставьте кассетный фильтр (17) в отсек в указанном направлении (рис.22).

ВНИМАНИЕ: крышка пылесоса не закроется, если кассетный Н.Е.Р.А.-фильтр вставлен неправильно.

- закройте крышку пылесоса.

ВАЖНО Меняйте Н.Е.Р.А.-фильтр (17a) и моющийся фильтр (17b) раз в год (в соответствии с частотой использования). Эти два фильтра доступны под номером ZR0026.01 у розничных продавцов или в уполномоченных центрах обслуживания потребителей.

3 • Замена микрофильтра (16a) и поролонового фильтра (16b)

ВАЖНО Меняйте микрофильтр и поролоновый фильтр один раз в год.

- отсоедините и выньте решетку выхода воздуха (15), содержащую микрофильтр (16a) и поролоновый фильтр (16b) (рис.23).

- выньте поролоновый фильтр (16b) и микрофильтр (16a) (рис.24) и выбросьте их (рис.25-26).

- поставьте в решетку выхода воздуха новый микрофильтр (16a) и новый поролоновый фильтр (16b) (рис.27).

* В зависимости от моделей, есть специфическое оборудование для приборов некоторых моделей или аксессуары, которые можно приобрести дополнительно.

RU

ОЧИСТКА И УХОД

- поставьте решетку (15) в паз, вставив шпоры в предназначенные для этого отверстия, затем закройте до щелчка системы блокировки (рис.28).

4 • Чистка системы сепарации воздуха/пыли (14)

- снимите с пылесоса гибкий шланг.
- откройте крышку пылесоса (рис.18а+18b).
- нажмите на кнопки выдвижения сепаратора (рис.29), затем извлеките систему сепарации воздуха/пыли (14) (рис.30).
- снимите отсек сепарации (14b), слегка повернув его влево (рис.31), затем разъедините две детали (рис.32).

- вымойте детали чистой водой (рис.33) и оставьте их сушиться на 6 часов.
- вставьте отсек сепарации (14b) на сепаратор (14a) с помощью отверстий (рис.34), затем слегка поверните его вправо(рис.35).
- после этого установите в прибор всю систему сепарации (14) и закройте крышку (рис.36а+ b)

5 • Чистка пылесоса

Протрите корпус прибора и аксессуары мягкой, влажной тряпкой, а затем подсушите с помощью сухой тряпки. Не используйте для чистки агрессивные или абразивные моющие средства.

УСТРАНЕНИЕ НЕИСПРАВНОСТЕЙ

ВАЖНО: в случае каких-либо нарушений в работе пылесоса, прежде чем осмотреть прибор, выключите его, нажав на педаль вкл. / выкл.

Любой ремонт должен производиться исключительно специалистами с использованием запасных частей производителя.

Самостоятельный ремонт прибора может быть опасным для его владельца и ведет к аннулированию гарантии.

Пылесос не работает

• Прибор не включено в сеть питания. Убедитесь, что прибор правильно подключен к сети питания.

Пылесос не всасывает воздух

• Забит один из аксессуаров, труба, гибкий шланг, сепаратор воздуха/пыли (14a) или отсек сепарации (14b): прочистите их.
• Переполнена система фильтрации: очистите кассетный Н.Е.Р.А.-фильтр (17а+17b) в соответствии с процедурой и замените его в пазе. В случае повреждения Н.Е.Р.А.-фильтра замените его.

Если пылесос хуже всасывает, шумит, свистит

• Забит один из аксессуаров, труба, гибкий шланг, сепаратор воздуха/пыли (14a) или отсек сепарации (14b): прочистите их.
• Переполнен пылесборник: опорожните и вымойте его.
• Неправильно установлена крышка пылесоса: закройте крышку правильно.
• Неправильно установлен пылесборник: установите его правильно.
• Открыт механический силовой вариатор* рукоятки: закройте его.
• Решетка выхода воздуха (15) установлена неправильно: поставьте решетку выхода воздуха правильно.

• Отсутствуют микрофильтр (16a) и поролоновый фильтр (16b): замените их в решетке выхода воздуха.
• Отсутствуют Н.Е.Р.А.-фильтр (17a) и моющийся фильтр: вставьте их в пылесос.

При заполнении отсека сепарации (14b)

• В отсеке сепарации (14b) скопилось пыль: проверьте, не засорилось ли отверстие пылесборника.
• Забилась входное отверстие пылесборника: выньте пылесборник и опорожните его.

Если крышка не закрывается

• Проверьте, правильно ли вставлены кассетный Н.Е.Р.А.-фильтр (17) и сепаратор (14).

Затруднено перемещение всасывающей насадки

• Откройте механический переключатель мощности* на рукоятке.
• Проверьте, что положение (щетка убрана/ щетка выпущена) всасывающей насадки для всех поверхностей соответствует типу очищаемой поверхности.

Если шнур питания не убирается полностью

• Шнур питания убирается с трудом: снова выньте шнур и нажмите на педаль сматывания.

Если проблема остается, доставьте Ваш пылесос в ближайший уполномоченный сервисный центр фирмы Rowenta или же обратитесь в центр обслуживания потребителей фирмы Rowenta.

ОХРАНА ОКРУЖАЮЩЕЙ СРЕДЫ

• В соответствии с действующим и правилами пришедший в негодность прибор должен быть непригодным для использования: выключите прибор из сети и перережьте шнур перед тем, как выбросить прибор.
• Охрана окружающей среды: директива 2002/95/CE.



Защитим окружающую среду!

Ваш прибор содержит целый ряд ценных деталей, которые могут быть повторно использованы.

Отнесите его на переработку в пункт приема бытовых отходов.

* В зависимости от моделей, есть специфическое оборудование для приборов некоторых моделей или аксессуары, которые можно приобрести дополнительно.

ГАРАНТІЯ

- Цей прилад розроблено виключно для використання у приміщенні та в домашніх умовах; у випадку неправильного використання, що суперечить цій інструкції, виробник не несе жодної відповідальності, та гарантію буде анульовано.
- Перед першим застосуванням приладу уважно прочитайте інструкцію щодо експлуатації: використання, яке не відповідає призначенню, звільняє компанію Rowenta від будь-якої відповідальності.

ПОРАДИ З ТЕХНІКИ БЕЗПЕКИ

Задля Вашої безпеки цей прилад відповідає чинним нормам та правилам (Директива 2006/95/CE, що стосується низької напруги, Директива 2004/108/CE, що стосується електромагнітної сумісності, охорони навколишнього середовища тощо).

- Цей прилад не призначений для використання особами (в тому числі дітьми) з обмеженими фізичними, чуттєвими та розумовими здібностями чи за відсутності у них досвіду та знань, якщо вони не знаходяться під контролем або не проінструктовані щодо користування приладом особою, відповідальною за їхню безпеку.

Не дозволяйте дітям гратися з пристроєм.

- Цей пристрій забороняється використовувати дітям, яким не виповнилося 8 років, а також особам, які не мають відповідного досвіду та знань, а також особам, чий фізичні, чуттєві чи розумові здібності є обмеженими, окрім випадків, коли вони отримали інструкції стосовно використання пристрою, а також усвідомлюють потенційну небезпеку.

Дітям забороняється гратися з пристроєм. Очищення та технічне обслуговування приладу можуть здійснювати діти, але виключно під наглядом дорослих. Зберігайте прилад і його шнур у місці, недоступному для дітей.

- Не користуйтеся приладом, якщо пошкоджено шнур живлення. Блок змотування та шнур живлення повинні

обов'язково бути замінені в Авторизованому сервісному центрі, оскільки, задля безпеки, для ремонту будь-якої складності необхідно використовувати спеціальні інструменти. Забороняється залишати пристрій ввімкненим без нагляду.

Забороняється підносити кінець трубки та всмоктувальні частини пилососа до очей та вух.

Забороняється пилососити поверхні з розлитим спиртом чи іншими рідинами, незалежно від їхнього походження, гарячими речовинами, поверхні з надтонкими частками (гіпс, цемент, попіл та ін.), гострими великими частками (скло), шкідливими речовинами (розчинники, очищувачі й ін.), агресивними (кислоти, очисники тощо), легкозаймистими та вибухонебезпечними речовинами (на основі спирту).

Забороняється занурювати пристрій у воду та виливати на нього рідину, а також зберігати пилосос поза приміщенням.

Не використовуйте пристрій, якщо він упав і має видимі ознаки пошкодження або Ви помітили розлади у функціонуванні.

Детальніше про очищення і технічне обслуговування приладу можна дізнатися на с. 50.

UK

ОПИС

- | | |
|--|--|
| <ul style="list-style-type: none"> 1 Кришка пилососа 2 Кнопка відкриття кришки 3 Ручка для транспортування 4 Бампер 5 Кнопка змотування шнура 6 Кнопка Ввімкн./Вимкн. 7 Фіксатор для «паркування» 8 Колеса 9 Поворотне колесо 10 Всмоктувальний отвір 11 Пилозбірник 12 Позначка максимального заповнення пилозбірника | <ul style="list-style-type: none"> 13 Гніздо для встановлення пилозбірника 14 Система фільтрації повітря/пилу <ul style="list-style-type: none"> a - Фільтр із решіткою для фільтрації повітря/пилу b - Відсік системи фільтрації 15 Решітка для виходу повітря 16 Фільтри для очищення повітря : <ul style="list-style-type: none"> a - Мікрофільтр (позн. RS-RT4041) b - Поролоновий фільтр (позн. RS-RT4042) 17 Касетний HEPA-фільтр (позн. ZR9026.01): <ul style="list-style-type: none"> a - HEPA-фільтр b - Фільтр, що миється |
|--|--|

Акcesуари

Пристрій обладнано або комплектом акcesуарів ERGO COMFORT без системи фіксації трубки/насадки (Lock System), або комплектом акcesуарів ERGO COMFORT із системою фіксації трубки/насадки.

I. Комплект акcesуарів ERGO COMFORT без системи фіксації трубки/насадки*

- I.18 Гнучкий шланг з рукояткою ERGO COMFORT
 - a - Ергономічна рукоятка ERGO COMFORT
 - b - Механічний регулятор потужності (POWERCONTROL)
 - c - Вмонтована щітка для видалення пилу (EASY BRUSH)
- I.19 Металева телескопічна трубка ERGO COMFORT*
 - a - Система фіксації рукоятки/трубки (LOCK SYSTEM)
 - b - Кнопка регулювання довжини трубки (TELESCOPIC SYSTEM)
- I.20 Дельтоподібна універсальна насадка, 2 позиції*
 - a - Кнопка для регулювання положення щітки: прихована щітка для чищення килимів і килимових покриттів/висувна щітка для чищення паркетів та гладких підлог.
- I.21 Насадка для паркету*
- I.22 Міні-турбощітка*
- I.23 Максі-турбощітка*
- I.24 Телескопічна щілинна всмоктувальна насадка*
- I.25 Насадка для видалення пилу з оббивки меблів*
- I.26 Підставка для акcesуарів*
- I.27 Насадка для рівної поверхні із змінною щіткою*
 - a - для рівної поверхні з щілинами
 - b - для делікатної рівної поверхні

II. Комплект акcesуарів ERGO COMFORT із системою фіксації трубки/насадки*

- II.18 Гнучкий шланг з рукояткою ERGO COMFORT
 - a - Ергономічна рукоятка ERGO COMFORT
 - b - Механічний регулятор потужності (POWERCONTROL)
 - c - Вмонтована щітка для видалення пилу (EASY BRUSH)
- II.19 Металева телескопічна трубка ERGO COMFORT*
 - a - Система фіксації рукоятки/трубки (LOCK SYSTEM)
 - b - Кнопка регулювання довжини трубки (TELESCOPIC SYSTEM)
- II.20 Дельтоподібна універсальна насадка, 2 позиції*
 - a - Кнопка для регулювання положення щітки: прихована щітка для чищення килимів і килимових покриттів/висувна щітка для чищення паркетів та гладких підлог.
 - b - Система фіксації трубки/насадки (LOCK SYSTEM)
- II.21 a - Насадка для чищення паркету*
b - Насадка для чищення паркету Delta*
- II.22 Міні-турбощітка*
- II.23 Максі-турбощітка*
- II.24 Телескопічна щілинна всмоктувальна насадка*
- II.25 Насадка для видалення пилу з оббивки меблів*
- II.26 Підставка для акcesуарів*
- II.27 Насадка для рівної поверхні із змінною щіткою*
 - a - для рівної поверхні з щілинами
 - b - для делікатної рівної поверхні

ПЕРЕД ПЕРШИМ ВИКОРИСТАННЯМ

1 • Розпаковування

Розпакуйте прилад і зніміть з нього усі наявні фірмові наклейки. Зберігайте гарантійний талон. Перед першим використанням уважно прочитайте інструкції щодо експлуатації приладу.

Пилосос є електричним приладом: необхідно дотримуватися відповідних умов експлуатації.

Переконайтеся, що напруга пилососа відповідає напрузі Вашої електромережі. Для вимкнення приладу з мережі електроживлення витягніть вилку з розетки. Не тягніть за шнур: вимикайте прилад із мережі одразу ж після застосування, перед

кожною заміною акcesуарів, чищенням, технічним обслуговуванням або заміною фільтра.

Важливо: штепсельна розетка повинна бути захищена плавким запобіжником, призначеним для струму не менше 16 А. Якщо під час увімкнення приладу спрацює аварійний вимикач, це може пояснюватись одночасним підключенням до тієї ж самої електричної мережі інших електроприладів високої потужності. Щоб уникнути спрацювання аварійного вимикача, перед увімкненням приладу Ви можете налаштувати його на низьку потужність, після чого потужність можна підвищити.

* Залежно від моделі: йдеться про специфічне обладнання для певних моделей або про акcesуари, що постачаються на замовлення.

ПЕРЕД ПЕРШИМ ВИКОРИСТАННЯМ

2 • Поради та застереження

Перед кожним використанням необхідно повністю розмотувати шнур живлення. Не перетискайте шнур живлення і стежте за тим, щоб він не торкався гострих поверхонь.

Якщо Ви використовуєте подовжувач, переконайтеся, що він знаходиться у хорошому стані та його потужність відповідає потужності Вашого пилососа. Забороняється тягнути за шнур, щоб вимкнути пристрій.

Для перенесення пилососа користуйтеся ручкою для перенесення, не тягніть за шнур.

Не використовуйте шнур або гнучкий шланг для підняття приладу.

Після кожного використання вимикайте пилосос і виймайте шнур із розетки. Завжди вимикайте пристрій і виймайте шнур із розетки перед очищенням та здійсненням процедур з

догляду.

Пилосос обладнано системою захисту, яка запобігає перегріванню двигуна. У деяких випадках (використання рукоятки для чищення крісел, сидінь тощо) спрацює система захисту. При цьому може лунати незвичний звук, але без подальших наслідків. Використовуйте лише аксесуари та фільтри виробництва компанії Rowenta.

Переконайтеся, що всі фільтри було правильно встановлено.

Ніколи не використовуйте пилосос без системи фільтрації (поролонного фільтра, мікрофільтра та фільтра).

Ніколи не встановлюйте в пилосос поролонний фільтр і мікрофільтр, якщо вони недостатньо сухі.

У випадку виникнення труднощів із придбанням аксесуарів і фільтрів для цього пилососа, зверніться до служби підтримки споживачів Rowenta.

ВИКОРИСТАННЯ

1 • Збирання деталей приладу

Вставте кінець гнучкого шланга у всмоктувальний отвір, який знаходиться на передній частині приладу (мал. 1). Щоб від'єднати шланг, розімкніть затискачі на його наконечнику та потягніть за шланг.

У разі необхідності зафіксуйте підставку для аксесуарів* (I-II.26) у пазу для «паркування» (7), розташованому на торцевій частині приладу, та розмістіть у ній аксесуари (мал. 2).

ВАЖЛИВО! Якщо підставка для аксесуарів* розташована на торцевій частині приладу, необхідно обов'язково витягти аксесуари, щоб мати можливість відкрити кришку пилососа.

За наявності комплекту аксесуарів ERGO COMFORT без системи фіксації трубки/насадки (I)*

- Вставте в металеву телескопічну трубку кінець рукоятки та тисніть, поки не почуєте характерний звук блокування (мал. 3) (щоб витягнути, натисніть на кнопку блокування трубки та витягніть її).

- Вставте кінець металеві телескопічної трубки в універсальну насадку* (I.20) (мал. 4а).

- Відрегулюйте металеву телескопічну трубку до необхідної довжини за допомогою телескопічної системи (мал. 4б).

За наявності комплекту аксесуарів ERGO COMFORT із системою фіксації трубки/насадки (II)*

- Вставте в металеву телескопічну трубку кінець рукоятки та тисніть, поки не почуєте характерний звук блокування (мал. 3) (щоб витягнути, натисніть на кнопку блокування трубки та витягніть її).

- Вставте кінець телескопічної металеві трубки в універсальну насадку (II.20). Ви почуєте клацання під час блокування насадки (мал. 5а) (щоб її зняти, натисніть кнопку блокування трубки та витягніть її).

- Відрегулюйте металеву телескопічну трубку до необхідної довжини за допомогою телескопічної системи (мал. 5б).

* Залежно від моделі: йдеться про специфічне обладнання для певних моделей або про аксесуари, що постачаються на замовлення.

ПОРАДИ ЩОДО ЕРГОНОМІКИ

Ергономічна система ERGO COMFORT була створена з метою полегшення прибирання за допомогою пилососа та для того, щоб зробити цей процес більш комфортним.

Наступні поради допоможуть вам не згинати спину та зберігати пряму поставу.

1. Відрегулюйте довжину металеві телескопічної трубки ERGO COMFORT відповідно до вашого зросту (мал. 6).

2. Покладіть другу руку на передню частину рукоятки ERGO COMFORT (мал. 7).

Прикріпіть необхідну насадку до металеві телескопічної трубки або рукоятки.

УВАГА! Завжди вимикайте та відключайте пилосос від електромережі, перш ніж змінювати насадки.

- Для килимів і килимових покриттів: використовуйте універсальну насадку в положенні з прихованою щіткою або турбощіткою* (волокна та шерсть тварин).

- Для гладких поверхонь зі щілинами (підлога, викладена плиткою, тощо): використовуйте двопозиційну всмоктувальну насадку (I-20* або II-20* залежно від моделі) у положенні для гладких поверхонь (з висунутою щіткою). Щоб покращити результати прибирання, використовуйте всмоктувальну насадку для гладких поверхонь без знімної щітки (I-27a* або II-27a* залежно від моделі).

- Для гладких поверхонь, зокрема делікатних на кшталт паркету, використовуйте двопозиційну всмоктувальну насадку (I-20* або II-20* залежно від моделі) у положенні для гладких поверхонь (з висунутою щіткою). Щоб покращити результати прибирання, використовуйте всмоктувальну насадку для гладких поверхонь із знімною щіткою (I-27a* або II-27a* залежно від моделі).

ВАЖЛИВО! Робочі характеристики, зазначені на таблиці енергоефективності, виміряно за використанням всмоктувальної насадки для гладких поверхонь зі щілинами (I-27a* II-27a*). Використання цієї насадки робить процес видалення пилу з гладких поверхонь зі щілинами за допомогою пристрою максимально ефективним.

- Для кутів і важкодоступних місць: використовуйте телескопічну щілинну всмоктувальну насадку*.

- Для меблів і делікатних поверхонь: використовуйте щітку, яка приєднується до рукоятки (EASY BRUSH), або насадку для видалення пилу з оббивки меблів*.

UK



ВИКОРИСТАННЯ

2 • Під'єднання шнура до мережі живлення та увімкнення приладу

Повністю розмотайте шнур, під'єднайте пилосос до мережі живлення та натисніть на кнопку Ввімкн./Вимкн. (мал. 8).

УВАГА! Ніколи не вмикайте пилосос без системи фільтрації (поролонового фільтра, мікрофільтра та фільтра).

Відрегулюйте потужність пилососа за допомогою механічного перемикача потужності*, розташованого на рукоятці (мал. 9):

- Положення  (MIN) для чищення делікатних тканин (тюль, текстиль)
- Положення  (SEP) для щоденного прибирання всіх типів поверхонь у разі незначного забруднення

ОЧИЩЕННЯ ТА ДОГЛЯД

Повітря, яке ми вдихаємо, містить часточки, які можуть викликати алергію: личинки й екскременти кліщів, плісняву, пилок, гази та часточки тваринного походження (шерсть, шкіру, слину, сечу). Найдрібніші часточки проникають глибоко в дихальні шляхи, де можуть викликати запалення та порушення функції легень у цілому.

(H)E.P.A.-фільтри (від англ. (High) Efficiency Particulate Air Filter), тобто фільтри (високо) ефективного затримання часточок, які містяться в повітрі, дозволяють затримувати найдрібніші забруднення. Завдяки фільтрові (H)EPA, повітря, яке виходить із пилососа, є кориснішим, ніж те, що всмоктується.

ВАЖЛИВО! Завжди вимикайте та від'єднайте пилосос від мережі перед ремонтом або чищенням. Регулярно перевіряйте та чистіть пилосос з усіма його аксесуарами, а також усі фільтри.

1 • Очищення пилозбірника (11) від сміття

Після кожного застосування очищуйте пилозбірник від сміття таким чином:

- Візьміть пилозбірник за ручку (не натискаючи на кнопку) та витягніть його з корпусу (мал. 14).
- Розмістіть пилозбірник вертикально над смітником і натисніть на кнопку відкриття кришки (мал. 15).
- За необхідності промийте пилозбірник чистою або мильною водою та залиште його висихати.
- Натисніть кнопку «CLOSE», щоб закрити кришку (мал. 16).
- Установіть пилозбірник на місце (мал. 17).

УВАГА! Ніколи не перевищуйте позначку максимального рівня (12), зазначену на пилозбірнику.

2 • Очищення касетного HEPA-фільтра (17а та 17б) (позн. ZR9026.01)

ВАЖЛИВО! Очищуйте HEPA-фільтр (17а) і фільтр, що миється (17б), щомісячно під час кожного очищення пилозбірника від сміття.

* Залежно від моделі: йдеться про специфічне обладнання для певних моделей або про аксесуари, що постачаються на замовлення.

- Положення  (MAX) для очищення жорстких поверхонь (плитка, паркет тощо) та килимів і килимових покриттів у разі значного забруднення.

3 • Зберігання та пересування приладу

Після використання вимкніть пилосос, натиснувши на кнопку Ввімкн./Вимкн., і від'єднайте його від електромережі (мал. 10). Змотайте шнур, натиснувши на кнопку змотування шнура (мал. 11).

Користуючись ручкою (3), Ви легко зможете перенести пилосос.

Не пересувайте прилад за допомогою ручки пилозбірника (мал. 12).

Під час розбирання пилососа для зберігання покладіть трубку в спеціальне гніздо на торцевому боці приладу (мал. 13).

Щоб прибрати комплект аксесуарів, необов'язково знімати підставку для аксесуарів* (I-II.26).

- За необхідності зніміть підставку для аксесуарів* (I-II.26).
- Натисніть на кнопку відкриття кришки пилососа (мал. 18а) і відкрийте кришку (мал. 18б).
- Витягніть касетний фільтр HEPA з його гнізда, а потім від'єднайте фільтр, що миється (17б), від HEPA-фільтра (17а) (мал. 19).
- Почистіть HEPA-фільтр (17а), злегка витрушуючи його над смітником (мал. 20).
- Промийте фільтр, що миється (17б), чистою водою, віджміть його і залиште сушитися принаймні на 12 годин (мал. 21).
- Після того, як він висохне, з'єднайте фільтр, що миється (17б), з HEPA-фільтром (17а) і встановіть касетний фільтр (17) на місце у вказаному напрямку (мал. 22).

УВАГА! Кришка пилососа не закриється, якщо касетний HEPA-фільтр неправильно встановлений у вказаному напрямку.

- Закрийте кришку пилососа.

ВАЖЛИВО! Замінійте HEPA-фільтр (17а) і фільтр, що миється (17б), щорічно (залежно від частоти використання). Обидва фільтри наявні за артикулом № ZR0026.01 у продавців пилососів або в авторизованих сервісних центрах.

3 • Заміна мікрофільтра (16а) і поролонового фільтра (16б)

ВАЖЛИВО! Щорічно замініть мікрофільтр і поролоновий фільтр.

- Відкріпіть і витягніть решітку для виходу повітря (15), яка містить мікрофільтр (16а) і поролоновий фільтр (16б) (мал. 23).
- Витягніть поролоновий фільтр (16б) з мікрофільтром (16а) (мал. 24) і викиньте їх у смітник (мал. 25-26).

ОЧИЩЕННЯ ТА ДОГЛЯД

- Поставте в решітку для виходу повітря новий мікрофільтр (16a), а потім новий поролоновий фільтр (16b) (мал. 27).
- Поставте решітку (15) на місце за допомогою спеціальних гачків, тисніть, поки не почуєте звук блокування (мал. 28).

4 • Очищення системи фільтрації повітря/пил (14)

- Від'єднайте від пилососа гнучкий шланг.
- Відкрийте кришку пилососа (мал. 18a та 18b).
- Натисніть на кнопку висування сепаратора (мал. 29), від'єднайте систему фільтрації повітря/пил (14) (мал. 30).
- Відкрутіть відсік системи фільтрації (14b) у напрямку, позначеному стрілкою (мал. 31), потім роз'єднайте ці дві деталі (мал. 32).

РЕМОНТ

ВАЖЛИВО! Якщо Ви помітили, що пилосос почав гірше працювати, вимкніть його, натиснувши на кнопку Ввімкн./Вимкн., перш ніж проводити будь-який огляд.

Ремонтні роботи повинні виконуватись виключно спеціалістами та з використанням оригінальних запчастин. Самостійний ремонт приладу може бути небезпечним для його користувача та призводить до анулювання гарантії.

Якщо Ваш пилосос не вмикається

- Пилосос не ввімкнено в розетку. Переконайтеся, що пилосос правильно під'єднано до електромережі.

Якщо Ваш пилосос не втягує бруд

- Забито один з аксесуарів: трубку, гнучкий шланг, сепаратор повітря/пилу (14a) або відсік фільтрації (14b): почистіть їх.
- Система фільтрації заповнена: очистіть касетний HEPA-фільтр (17a та 17b) відповідно до вказаної процедури й установіть його на місце. Якщо HEPA-фільтр пошкоджено, замініть його.

Якщо пилосос почав гірше втягувати бруд, видає сторонні звуки або свист

- Частково забито один з аксесуарів: трубку, гнучкий шланг, сепаратор повітря/пилу (14a) або відсік фільтрації (14b): почистіть їх.
- Пилозбірник заповнено: очистіть і помийте його.
- Неправильно встановлено кришку пилососа: закрийте кришку правильно.
- Неправильно встановлено пилозбірник: встановіть його правильно.

ЗАХИСТ ДОВКІЛЛЯ

- Відповідно до чинного законодавства, будь-який прилад, що є вилученим із використання, має бути приведений в остаточно непридатний до подальшого використання стан: відімкніть прилад від електромережі та переріжте шнур живлення перед утилізацією приладу.
- Охорона навколишнього середовища: Директива 2002/95/CE.

* Залежно від моделі: йдеться про специфічне обладнання для певних моделей або про аксесуари, що постачаються на замовлення.

- Промийте деталі чистою водою (мал. 33) і залиште їх висихати на 6 годин.
- Установіть відсік фільтрації (14b) на сепаратор (14a) за допомогою гачків (мал. 34), потім трохи поверніть його праворуч (мал. 35).
- Після цього встановіть усю систему фільтрації (14) у прилад і закрийте кришку (мал. 36a та 36b)

5 • Очищення пилососа

Протріть корпус приладу й аксесуари м'якою, вологою ганчіркою, потім просушіть за допомогою сухої ганчірки. Не використовуйте детергенти, агресивні або абразивні миючі засоби.

- Відкрито механічний регулятор потужності* на рукоятці: закрийте його.
- Неправильно встановлено решітку для виходу повітря (15): встановіть решітку для виходу повітря правильно.
- Мікрофільтр (16a) і поролоновий фільтр (16b) відсутні: встановіть їх у решітку для виходу повітря.
- HEPA-фільтр (17a) і фільтр, що миється (17b) відсутні: встановіть їх у пилосос.

Якщо заповнюється відсік фільтрації (14b)

- Пил накопичується у відсіку фільтрації (14b): переконайтеся, що вхід пилозбірника не забито.
- Вхід пилозбірника забито: витягніть і очистіть пилозбірник.

Кришка не закривається

- Переконайтеся, що касетний HEPA-фільтр (17) і сепаратор (14) правильно встановлені.

Якщо насадку важко пересувати

- Відкрийте механічний перемикач потужності* на рукоятці.
- Переконайтеся, що положення (із прихованою/висувною щіткою) універсальної насадки відповідає типу підлоги, що прибирається.

Якщо шнур повністю не змотується

- Під час змотування рух шнура уповільнюється: витягніть шнур і натисніть на кнопку змотування шнура.

Якщо проблема не зникає, зверніться до найближчого Авторизованого сервісного центру Rowenta або до центру обслуговування споживачів Rowenta.



Захищаймо навколишнє середовище разом!

Цей прилад містить цінні матеріали, які можуть використовуватись повторно. Віднесіть його на переробку до центру збору електричного та електронного обладнання.

TR

TÜRKÇE KULLANMA ve TANITMA KILAVUZU

RO67**

GARANTİ

• Bu cihaz yalnızca ev ortamında ve ev işlerinde kullanılmak üzere tasarlanmıştır; kullanım kılavuzuna aykırı olarak kullanılması halinde marka hiçbir sorumluluk kabul etmez, ürün garantisi geçersiz duruma gelir.

• Cihazınızı ilk defa kullanmadan önce kullanım kılavuzunu dikkatlice okuyun : Cihazın kullanım kılavuzuna aykırı olarak kullanılması halinde Rowenta hiçbir sorumluluk kabul etmez.

GÜVENLİK TALİMATLARI

Bu cihaz, sizin güvenliğiniz için ilgili düzenlemeler ve normlara uygun olarak üretilmiştir (Düşük Gerilime İlişkin Direktifler 2006/95/CE, Elektromanyetik Uyumluluk 2004/108/CE, Çevre...).

• Bu cihaz bedensel, duysal veya zihinsel engelleri olan kişiler (çocuklar da dahil) ya da daha önce cihazı kullanmamış veya cihaz hakkında bilgilendirilmemiş kişiler tarafından kullanılmamalıdır. Bu kişiler, ancak güvenliklerinden sorumlu birisinin gözetimi altında cihazın kullanımına dair bilgilendirilmişlerse cihazı kullanabilirler.

Çocukların cihazla oynamamasına dikkat edilmelidir.

• Bu cihaz, 8 yaşından büyük çocuklar ile deneyim ve bilgi eksiği olan kişiler veya bedensel, duysal ve zihinsel engelleri olan kişiler tarafından, sadece cihazın kullanımı ve riskleri konusunda kesin şekilde bilgilendirilmiş ve eğitilmişler ise kullanılabilir. Bu cihaz, çocuk oyuncağı değildir. Temizliği ve bakımı, gözetim altında olmayan çocuklar tarafından yapılmamalıdır. Cihazı ve kablosunu çocukların ulaşamayacağı bir yere kaldırın.

• Elektrik kablosu hasar görmüşse ürünü kullanmayın. Tüm onarım işlemleri için özel aletler gerektiğinden,

herhangi bir tehlikeye meydan vermemek için elektrikli süpürgeziniz kablo sarma sisteminin ve kablosunun mutlaka yetkili servis tarafından değiştirilmesi gerekmektedir.

Fişi prize takılı olan cihazın başından ayrılmayın.

Emiş başlığını veya emiş borusunun uç kısmını gözleriniz ve kulaklarınız hizasında tutmayın.

Elektrikli süpürgezinizle asla alkol dökülmüş zeminleri, sıvı veya sıcak maddeleri, çok ince taneli maddeleri (alçı, çimento, kül...), kesici özellikli iri atıkları (cam parçaları..), zehirli (solvent, pas temizleme ürünleri vb.), agresif özellikli (asit, temizlik ürünleri vb.), yanıcı ve patlayıcı (benzin veya alkol bazlı) maddeleri süpürmeyin.

Cihazı asla suya batırmayın, üzerine su püskürtmeyin, dış ortamda muhafaza etmeyin.

Düştüyse, görünür hasarları veya işleyiş bozuklukları varsa cihazı kullanmayın. Bu durumda cihazın içini açmadan en yakın yetkili servise gönderin veya Rowenta Müşteri Hizmetlerine başvurun.

Temizlik ve bakım işlemleri için 55 sayfaya bakın.

TANITIM

- | | |
|-----------------------------------|--|
| 1 Elektrikli süpürge kapağı | 13 Toz haznesi yerleştirme noktası |
| 2 Kapağı açma düğmesi | 14 Hava/toz ayırma sistemi |
| 3 Taşıma kolu | a - Hava/toz ayırma filtreli ayırıcı |
| 4 Koruyucu tampon | b - Ayırma haznesi |
| 5 Kablo sarma pedali | 15 Hava çıkış ızgarası |
| 6 Açma / Kapatma pedali | 16 Hava çıkış filtreleri : |
| 7 Park pozisyonu | a - Mikro filtre (ref. RS-RT4041) |
| 8 Arka tekerlekler | b - Filtre köpüğü (ref. RS-RT4042) |
| 9 Dört yönlü ön tekerlek | 17 HEPA filtre kaseti (ref. ZR9026.01) : |
| 10 Hortum girişi | a - HEPA filtresi |
| 11 Toz haznesi | b - Yıkanebilir filtre |
| 12 Toz haznesi doluluk göstergesi | |

Aksesuarlar

Cihazınız, ya süpürge borusu/başlık kilitleme sistemli (Lock System) ERGO COMFORT aksesuar serisi ile ya da süpürge borusu/başlık kilitleme sistemli ERGO COMFORT aksesuar serisi ile donatılmıştır.

I. Boru/başlık kilitleme sistemli ERGO COMFORT aksesuar serisi *

- I.18** ERGO COMFORT hortumlu tutma parçası ile hareket özgürlüğü
a - ERGO COMFORT ergonomik tutacak
b - Mekanik güç ayarı (POWERCONTROL)
c - Entegre mobilya fırçası (EASY BRUSH)
- I.19** ERGO COMFORT metal teleskopik boru*
a - Hortumlu tutacak/boru kilitleme sistemi (LOCK SYSTEM)
b - Boru ayar düğmesi (TELESCOPIC SYSTEM)
- I.20** Her zemin türü için 2 pozisyonlu emiş başlığı*
a - 2 pozisyon düğmesi : halılar ve duvardan duvara halılar için fırça içeride / parke ve düz zeminler için fırça dışarıda.
- I.21** Parke başlığı*
I.22 Mini turbo fırça*
I.23 Maksi turbo fırça*
I.24 Teleskopik Radyatör Başlığı*
I.25 Mobilya başlığı*
I.26 Aksesuar askısı*
I.27 Çıkarılabilir fırçalı düz zemin başlığı*
a - Derzli düz zeminlerde kullanım
b - Hassas düz zeminlerde kullanım

II. Boru/başlık kilitleme sistemli ERGO COMFORT aksesuar serisi *

- II.18** ERGO COMFORT hortumlu tutma parçası ile hareket özgürlüğü
a - ERGO COMFORT ergonomik tutacak
b - Mekanik güç ayarı (POWERCONTROL)
c - Entegre mobilya fırçası (EASY BRUSH)
- II.19** ERGO COMFORT metal teleskopik boru*
a - Hortumlu tutacak/boru kilitleme sistemi (LOCK SYSTEM)
b - Boru ayar düğmesi (TELESCOPIC SYSTEM)
- II.20** Her zemin türü için 2 pozisyonlu emiş başlığı*
a - 2 pozisyon düğmesi : halılar ve duvardan duvara halılar için fırça içeride / parke ve düz zeminler için fırça dışarıda.
b - Boru/başlık kilit sistemi (LOCK SYSTEM)
- II.21** a - Parke başlığı*
b - Delta parke başlığı*
II.22 Mini turbo fırça*
II.23 Maksi turbo fırça*
II.24 Teleskopik Radyatör Başlığı*
II.25 Mobilya başlığı*
II.26 Aksesuar askısı*
II.27 Çıkarılabilir fırçalı düz zemin başlığı*
a - Derzli düz zeminlerde kullanım
b - Hassas düz zeminlerde kullanım

İLK KULLANIMDAN ÖNCE

1 • Ambalajdan çıkartma

Cihazınızı paketten dışarı çıkartın ve üzerindeki tüm etiketleri çıkartın. Garanti belgesini saklayın ve ilk kullanımdan önce kullanma kılavuzunu dikkatlice okuyun.

Süpürge, elektrikli bir alettir : Normal kullanım koşulları altında kullanılması gereklidir.

Elektrikli süpürge kullanım geriliminin (voltajının), şebekenin tarafından sağlanan gerilime uygun olup olmadığını kontrol edin. Cihazı kapatıp fişini, kablosunu çekmeden prizden çıkarın: kullandıktan hemen sonra, her aksesuar değişiminden önce, her temizlik, bakım veya filtre değişimi işlemi öncesinde.

Önemli : Elektrik prizi en az 16A'lık bir elektrik sigortasına bağlı olmalıdır. Devre kesici, cihaz çalıştırıldığında elektriği kesiyorsa bunun sebebi, daha yüksek elektriksel güce sahip başka elektrikli cihazların aynı zamanda aynı elektrik devresine bağlı olması olabilir. Devre kesicinin devreye girmesini önlemek için aleti çalıştırmadan önce düşük bir basamağa ayarlayıp sonradan gücünü artırın.

2 • Öneriler ve tedbirler

Her kullanımdan önce kablonun tümüyle açılmış olması gereklidir. Kabloyu sıkıştırmayın, kesici yüzeylerle temas etmemesine dikkat edin.

* Modellerine göre değişiklik gösterir : Söz konusu ekipmanlar belirli modellere özgüdür veya opsiyonel olarak satın alınabilecek aksesuarlardır.

TR

İLK KULLANIMDAN ÖNCE

Uzatma kablosu kullanıyorsanız, uzatma kablosunun iyi durumda olduğundan ve cihazın gücüne uyduğundan emin olun. Cihazın fişini asla elektrik kablosundan çekerek çıkarmayın.

Cihazı kablosundan çekerek taşımayın; cihazın taşıma kolundan tutularak taşınması gerekir.

Cihazı yerinden kaldırmak için kablosundan tutmayın.

Her kullanım sonrasında cihazı durdurun ve fişini prizden çıkarın. Bakım ve temizlik işlemi öncesinde cihazınızı daima durdurun ve fişini prizden çıkarın.

Elektrikli süpürge, motorun aşırı ısınmasını önleyen bir koruma sistemi ile donatılmıştır. Bazı durumlarda (hortumun kanepelere, koltuklara vb. tutulması) koruma

tetiklenir ve cihaz alışılmadık ama önemsiz bir gürültü çıkabilir. Yalnızca Rowenta'ya ait aksesuarlar ve filtreler kullanın.

Tüm filtrelerin yerlerine düzgün bir şekilde yerleşmiş olduklarından emin olun.

Cihazı asla filtre sistemi olmadan (köpük, mikro filtre ve filtre) kullanmayın.

Tümüyle kurumamış köpük ve mikro filtreyi asla cihaza takmayın.

Bu elektrik süpürgesi için aksesuar ve filtre tedarikinde güçlükle karşılaşmanız halinde Rowenta Müşteri Hizmetlerini arayın.

CİHAZ KULLANIMI

1 • Cihazın parçalarının bir araya getirilmesi

Hortumun ucunu, cihazın ön tarafında yer alan giriş bölümüne oturtun (şek.1). *Çıkartmak için, hortumun ucunu düğmeye basarak oturma yerinden çıkartın ve çekin.*

Sonra aksesuar askısını* (I-II.26), cihazın arka tarafında bulunan park pozisyonundaki (7) kertiğe sabitleyin ve aksesuarları üzerine asın (şek.2).

ÖNEMLİ! Eğer aksesuar askısı* cihazın arka tarafındaysa, elektrik süpürgesinin kapağını açmak için aksesuarları çıkarmanız gereklidir.

Boru/başlık kilitleme sistemli ERGO COMFORT aksesuar serisine sahipseniz (I)*

- Metal teleskopik boruyu, hortumlu tutacağına ucuna 'tık' sesiyle oturuncaya kadar sokun (şek.3) (açmak için borudaki kilit düğmesine basın ve çekin).

- Her türlü zemine uygun emiş başlığını* (I.20) metal teleskopik borunun ucuna takın (şek.4a).

- Teleskopik sistem vasıtasıyla metal teleskopik boruyu istediğiniz uzunluğa getirin (şek.4b).

Boru/başlık kilitleme sistemli ERGO COMFORT aksesuar serisine sahipseniz (I)*

- Metal teleskopik boruyu, hortumlu tutacağına ucuna 'tık' sesiyle oturuncaya kadar sokun (şek.3) (açmak için borudaki kilit düğmesine basın ve çekin).

- Her türlü zemine uygun emiş başlığını* (II.20), metal teleskopik borunun ucuna 'tık' sesiyle oturuncaya kadar sokun (şek.5a) (açmak için borudaki kilit düğmesine basın ve çekin).

- Teleskopik sistem vasıtasıyla metal teleskopik boruyu istediğiniz uzunluğa getirin (şek.5b).

ERGONOMİK ÖNERİLER

Ergonomik ERGO COMFORT serisi, elektrikli süpürge kullanımının basitleştirilmesi ve kullanım konforunun artırılması için tasarlanmıştır.

ERGONOMİK ÖNERİLER

Eğilmeyi önlemek ve dik bir duruş için dikkat etmeniz gereken noktalar:

1. ERGO COMFORT metal teleskopik borunun uzunluğunu boyunuza göre ayarlayın (şek.6).

2. Elinizle ERGO COMFORT hortumlu tutacağına kavrama yerini tutun (şek.7).

Aşağıdaki aksesuarlardan amacınıza uygun olanını metal teleskopik borunun veya hortumlu tutacağına ucuna takın :

DİKKAT Aksesuar değiştirmeden önce daima elektrikli süpürgeyi kapatıp fişini prizden çekin.

- Halılar ve duvardan duvara halılar için : her türlü zemine uygun emiş başlığını, fırça içeri sürülmüş pozisyonda veya turbo fırça* ile (iplikler ve hayvan tüyleri için) kullanın.

- Derzli düz zeminler (mesela fayans döşemeli zeminler gibi) için: Düz zeminlere uygun konumda (fırça çıkışı) başlığı 2 konumda (I-20* II-20* modele göre) kullanın veya daha iyi sonuçlar elde etmek için derzli düz zemin başlığını çıkartılabilir fırça (I-27a* II-27a* modele göre) olmadan kullanın.

- Parke tipi hassas düz zeminler içeren düz zeminler için, düz zeminlere uygun konumda (fırça çıkışı) başlığı 2 konumda (I-20* II-20* modele göre) kullanın veya daha iyi sonuçlar elde etmek için düz zemin başlığını çıkartılabilir fırça (I-27a* II-27b* modele göre) ile birlikte kullanın.

ÖNEMLİ: Derzli düz zemin başlığı (I-27a* II-27a*), enerji etiketinde belirtilen performansı ölçmek için kullanılır. Bu başlık sayesinde cihazınızın derzli düz zeminlerdeki toz alma performansını optimize edebilirsiniz.

- Köşeler ve ulaşılması zor alanlar için : Teleskopik derz başlığını kullanın*.

- Mobilyalar ve hassas yüzeyler için : Hortumlu tutacağına entegre edilmiş fırçayı (EASY BRUSH) veya mobilya başlığını* kullanın.

* Modellerle göre değişiklik gösterir : Söz konusu ekipmanlar belirli modellere özgüdür veya opsiyonel olarak satın alınabilecek aksesuarlardır.



CİHAZ KULLANIMI

2 • Cihazın fişinin elektrik prizine takılması ve çalıştırma

Kablonun tümünü dışarı çıkartın, elektrikli süpürgeyi elektriğe bağlayın ve açma / kapatma pedalına basın (şek.8).

DİKKAT Elektrikli süpürgeyi asla filtre sistemi (köpük, mikro filtre ve HEPA Filtre) olmadan çalıştırmayın.

Hortumlu tutacaktaki mekanik güç ayar düğmesi* üzerinden emiş gücünü ayarlayın (şek.9) :

- Pozisyon  (MIN) hassas dokuların süpürülmesi (tül perde, tekstil ürünleri)
- Pozisyon  (Orta) her tür az kirli zeminin günlük süpürülmesi

TEMİZLİK VE BAKIM

Soluduğumuz hava, alerjilere neden olabilecek partiküller içerir : Akar larvaları ve dışkıları, küf, polenler, is ve hayvansal atıklar (tüy, deri, salya, üre). İnce taneli partiküller, solunum sisteminin derinlerine inebilir, iltihaplanmalara yol açabilir ve böylece genel solunum sistemini olumsuz yönde etkileyebilirler.

(H)EPA filtreleri - (High) Efficiency Particulate Air Filter -, yani hava partikülleri için (yüksek) etkili filtreler, en ufak taneli partikülleri bile toplarlar. (H)EPA filtreleri sayesinde odaya verilen hava, emilen havadan daha sağlıklıdır.

ÖNEMLİ Bakım ve temizlik işlemleri öncesinde cihazınızı daima durdurun ve fişini prizden çıkarın. Elektrikli süpürgezin genel yapısını ve farklı filtrelerini düzenli olarak gözden geçirin ve temizleyin.

1 • Toz haznesini boşaltma (11)

Her kullanımdan sonra toz haznesini aşağıda tarif edildiği şekilde boşaltın :

- toz haznesi kolunu tutup (düğmeye basmadan) çekin (şek.14).
- toz haznesini dikey olarak bir çöp kutusunun üzerine tutun ve kapağı açma düğmesine basın (şek.15).
- eğer gerekiyorsa toz haznesini temiz veya sabunlu suyla yıkayın ve kurumaya bırakın.
- Kapağı tekrar kapatmak için « CLOSE » düğmesine basın (şek.16).
- Toz haznesini yeniden yerine takın (şek.17).

ÖNEMLİ Toz haznesinin üzerinde belirtilen maksimal doluluk seviyesinin (12) aşılmasına dikkat edin.

2 • HEPA filtre kasetini (17a + 17b) temizleme (ref ZR9026.01)

ÖNEMLİ HEPA filtresini (17a) ayda bir ve yıkanabilir filtreyi (17b) toz haznesi her boşaltıldığında temizleyin.

- gerekiyorsa aksesuar askısını* çıkartın (I-II.26)

- Pozisyon  (MAX) sert zeminlerin süpürülmesi (taş döşeme, parke, ...) ve aşırı kirlenme durumunda halıların ve duvardan duvara halıların süpürülmesi.

3 • Cihazın kullanımdan sonra kaldırılması ve taşınması

Elektrikli süpürgeyi kullandıktan sonra açma / kapatma pedalına basarak cihazınızı durdurun ve fişini prizden çekin (şek.10). Kablo sarma pedalına basıp kabloyu toparlayın (şek.11). Kavrama yeri (3) sayesinde süpürgeyi kolaylıkla taşıyabilirsiniz. Cihazınızı, toz haznesinin tutacağından tutarak taşımayın (şek.12). Elektrikli süpürgeyi kaldırırken borunun başını, cihazın arkasındaki yerleştirme yerine takın (şek.13). Aksesuar serisini toparlamak için aksesuar askısını* (I- II.26) çıkarmak gerekmez.

- süpürge kapağı açma düğmesine basın (şek.18a) ve kapağı açın (şek.18b)
- HEPA filtre kasetini yerinden çıkartın ve yıkanabilir filtreyi (17b) HEPA filtresinden (17a) ayırın (şek.19)
- Bir çöp kutusunun üzerinde HEPA filtresini (17a) yavaşça üzerine vurarak temizleyin (şek.20).
- yıkanabilir filtreyi (17b) akan suyun altına tutun, suyunu sıkın ve an azından 12 saat boyunca kurumaya bırakın (şek .21).
- kurduğunda yıkanabilir filtreyi (17b) HEPA filtresi ile (17a) değiştirin ve filtre kasetini (17), işaretlenen yönde döndürerek yuvasına tekrar yerleştirin (şek.22).

DİKKAT : HEPA filtresi kaseti, işaretlerin yönünde, doğru şekilde yerleştirilmemişse süpürge kapağı kapanmaz.

- elektrikli süpürgezin kapağını kapatın.

ÖNEMLİ HEPA filtresini (17a) ve yıkanabilir filtreyi (17b) kullanım sıklığına bağlı olarak 12 ayda bir değiştirin. Bu iki filtre, satıcınızda veya yetkili serviste, ZR0026.01 referans numarası altında bulunabilir.

3 • Mikro filtreyi (16a) ve filtre köpüğünü (16b) değiştirme

ÖNEMLİ Mikro filtreyi ve filtre köpüğünü 12 ayda bir değiştirin.

- mikro filtreyi (16a) ve filtre köpüğünü (16b) kapsayan hava çıkış ızgarasını (15) oturma yerinden çıkartın ve çekin (şek.23).
- filtre köpüğünü (16b) ve mikro filtreyi (16a) çıkartın (şek.24) ve çöpe atın (şek.25-26).
- Sonra hava çıkış ızgarasına yeni mikro filtreyi (16a) ve ardından yeni filtre köpüğünü yerleştirin (16b) (şek.27).
- ızgarayı (15), yan taraflarındaki çıkıntıları cihazdaki kertiğe yerleştirerek yerine geri takın ve sonra kilitleme sistemi bir 'tık' sesi ile kilitlenecek şekilde kapatın (şek.28).

* Modellere göre değişiklik gösterir : Söz konusu ekipmanlar belirli modellere özgüdür veya opsiyonel olarak satın alınabilecek aksesuarlardır.

TR

TEMİZLİK VE BAKIM

4 • Hava/toz ayırma sistemini (14) temizleme

- hortumu elektrikli süpürgeден çıkartın.
- elektrikli süpürgeден kapağını açın (şek.18a+18b).
- ayırıcı dışarı atma düğmelerine basın (şek.29) ve hava/toz ayırma sistemini (14) çekin (şek.30).
- ayırma haznesini (14b) ok yönünde çevirerek çıkartın (şek.31) ve iki parçayı birbirinden ayırın (şek.32).
- parçaları temiz suyla yıkayın (şek.33) ve 6 saat boyunca kurumaya bırakın.

TAMİR İŞLEMLERİ

ÖNEMLİ Elektrikli süpürgeyi, çalışma gücünün azaldığı an itibarıyla ve incelemeye başlamadan önce açma / kapatma pedalına basarak durdurun.

Onarımların, ancak konusunda uzman kişiler tarafından, orijinal yedek parçalar kullanılarak gerçekleştirilmesi gerekmektedir. Cihazın kullanıcı tarafından onarılmaya çalışılması tehlikelidir ve garantinin sona ermesine neden olur.

Elektrikli süpürgeyi açılmıyorsa

- Cihaz, elektriğe bağlı değil. Cihazınızın doğru şekilde elektriğe bağlı olup olmadığını kontrol edin.

Elektrikli süpürgeyi toz çekmiyorsa

- Bir aksesuar, boru, hortum, hava/toz ayırıcı (14a) veya ayırma haznesi (14b) tıkalı : tıkanıklığı giderin.
- Filtre sistemi dolu : HEPA filtre kasetini (17a+17b) yukarıda açıklandığı şekilde temizleyin ve yerine geri yerleştirin. HEPA filtresi zarar gördüyse yenileyin.

Elektrikli süpürgeyi emiş gücü düşükse, gürültü veya ısı çıkarmıyorsa

- Bir aksesuar, boru, hortum, hava/toz ayırıcı (14a) veya ayırma haznesi (14b) kısmen tıkalı : tıkanıklığı giderin.
- Toz haznesi dolu : boşaltın ve temizleyin.
- Süpürgeyi kapağı yerleşik değil : kapağı yeniden iyice kapatın.
- Toz haznesi yerleşik değil : toz haznesini yeniden doğru şekilde yerleştirin.
- Hortumlu tutacağın mekanik güç ayarı* açık : kapatın.

ÇEVRE

- Yürürlükteki yönetmeliğe göre artık kullanılmayan tüm cihazlar, kesinlikle kullanılamaz duruma getirilmelidir : cihazı atmadan önce fişini prizden çekip kablosunu kesin.
- Çevre : Direktif 2002/95/CE.

İthalatçı Firma;

GROUPE SEB İSTANBUL A.Ş.

Dereboyu Cad. Meydan Sokak
No:1 BEYBİ GİZ PLAZA Kat:12
Maslak / İSTANBUL
0850 222 40 50
444 40 50

TÜKETİCİ HİZMETLERİ DANIŞMA HATTI

0850 222 40 50
444 40 50

KULLANIM ÖMRÜ: 10 YIL

* Modellerine göre değişiklik gösterir : Söz konusu ekipmanlar belirli modellere özgüdür veya opsiyonel olarak satın alınabilecek aksesuarlardır.

- kertikler vasıtasıyla ayırma haznesini (14b) ayırıcının (14a) üzerine geri takın (şek.34) ve hafifçe sağ tarafa doğru çevirin (şek.35).
- sonra ayırma sisteminin tümünü (14) cihaza geri takın ve kapağı kapatın.(şek.36a+ b)

5 • Elektrik süpürgeyi temizleme

Süpürgeyi gövdesini ve aksesuarlarını önce yumuşak ve nemli bir bezle ardından kuru bir bezle silin. Deterjan ve agresif veya aşındırıcı maddeler kullanmayın.

- Hava çıkış ızgarası (15) yerleşik değil : hava çıkış ızgarasını yeniden doğru şekilde yerleştirin.
- Mikro filtre (16a) ve filtre köpüğü (16b) eksik : iki parçayı da hava çıkış ızgarasına yeniden yerleştirin.
- HEPA filtresi (17a) ve yıkanabilir filtre (17b) eksik : iki parçayı da süpürgeyi içine yerleştirin.

Ayırma haznesi (14b) doluysa

- Toz parçacıkları ayırma haznesinde (14b) toplanıyor : toz ayırma haznesinin girişinde tıkanıklık olup olmadığını kontrol edin.
- Toz ayırma haznesinin girişi tıkalı : toz ayırma haznesini çıkartın ve boşaltın.

Kapak kapanmıyorsa

- HEPA filtresi kasetinin (17) ve ayırıcının (14) doğru şekilde yerleştirilip yerleştirilmediğini kontrol edin.

Emici başlık hareket etmekte zorlanıyorsa

- Hortumlu tutacağın mekanik güç ayarlayıcısını* açın.
- Başlık pozisyonunun (firça içeride/ firça dışarıda) temizlenen yüzeye uyup uymadığını kontrol edin.

Kablo cihaza tam olarak girmiyorsa

- Kablo cihaza girerken yavaşlıyor : Kabloyu yeniden çıkartıp kablo sarma pedalına basın.

Sorunun devam etmesi halinde cihazınızı en yakın Rowenta Yetkili Servisine götürün veya Rowenta Müşteri Hizmetlerine başvurun.



Çevreyi koruyun !

Cihazınız çok sayıda yeniden değerlendirilebilen veya geri dönüştürülebilen parça içerir. Doğru şekilde değerlendirilmesi için uygun bir toplama noktasına bırakın.

Üretici Firma;

GROUPE SEB INTERNATIONAL

Chemin du Petit Bois Les 4 M-BP 172
69134 ECULLY Cedex – FRANCE
Tel : 00 33 472 18 18 18
Fax: 00 33 472 18 16 15
www.groupeseb.com

GARANȚIA

- Acest aparat este rezervat doar pentru uz casnic; în cazul unei utilizări inadecvate sau neconforme cu instrucțiunile de utilizare, societatea nu își asumă nicio răspundere, iar garanția este anulată.
- Citiți cu atenție instrucțiunile de utilizare înainte de a folosi aparatul pentru prima dată: folosirea contrar instrucțiunilor de utilizare exonerează Rowenta de orice responsabilitate.

INSTRUCȚIUNI DE SIGURANȚĂ

Pentru siguranța dumneavoastră, acest aparat este conform cu normele și reglementările aplicabile (Directiva 2006/95/CE privind dispozitivele de joasă tensiune, Directiva 2004/108/CE privind compatibilitatea electromagnetică, Directiva privind protecția mediului,...).

- Acest aparat nu a fost conceput pentru a fi utilizat de către persoane (inclusiv copii) care au capacități fizice, senzoriale sau mentale reduse sau de către persoane care sunt lipsite de experiență sau nu posedă cunoștințele necesare, cu excepția cazului în care acestea au putut beneficia de supraveghere sau de instrucțiuni prealabile referitoare la utilizarea aparatului din partea unei persoane care răspunde de siguranța lor. Se recomandă supravegherea copiilor pentru a fi siguri că nu se joacă cu aparatul.

- Acest aparat poate fi utilizat de copii cu vârsta minimă de 8 ani și de persoane care nu au experiența și cunoștințele necesare sau ale căror capacități fizice, senzoriale sau mentale sunt reduse, dacă acestea au fost formate și instruite în ceea ce privește utilizarea în condiții de siguranță și cunosc riscurile implicate.

Nu este permis copiilor să se joace cu aparatul. Curățarea și întreținerea de către utilizator nu trebuie să fie efectuate de copii nesupravegheați. Nu lăsați aparatul și cablul acestuia la îndemâna copiilor.

- Nu utilizați aparatul în cazul în care cablul de alimentare este deteriorat. Tamburul și cablul aspiratorului trebuie înlocuite doar la un centru de service autorizat, deoarece sunt necesare unelte speciale pentru efectuarea oricărei reparații, cu scopul de a evita orice pericol.

Nu lăsați niciodată aparatul să funcționeze nesupravegheat.

Nu țineți duza de aspirare sau capătul tubului în apropierea ochilor și a urechilor.

Nu aspirați suprafețe îmbibate cu alcool, lichide, indiferent de natura acestora, substanțe calde, substanțe ultrafine (ghips, ciment, cenușă...), resturi de mari dimensiuni și ascuțite (sticlă), produse nocive (solvenți, agenți decapanți...), substanțe corozive (acizi, agenți de curățare...), substanțe inflamabile și explozive (pe bază de benzină sau de alcool).

Nu introduceți niciodată aparatul în apă, nu stropiți cu apă aparatul și nu îl depozitați în aer liber.

Nu utilizați aparatul: dacă a căzut și prezintă deteriorări vizibile sau anomalii de funcționare.

Pentru operațiunile de curățare și de întreținere, consultați pagina 60.

RO

DESCRIERE

- 1 Capacul aspiratorului
- 2 Buton de deschidere a capacului
- 3 Mâner pentru transport
- 4 Bară de protecție
- 5 Buton de înfășurare a cablului
- 6 Buton Pornit/Oprit
- 7 Poziție de depozitare
- 8 Roți
- 9 Rotiță multidirecțională
- 10 Orificiu de aspirare
- 11 Recipient pentru praf
- 12 Nivel maxim de umplere a recipientului pentru praf
- 13 Locașul recipientului pentru praf
- 14 Sistem de separare aer/praf
 - a - Separator cu grătar de separare aer/praf
 - b - Compartiment de separare
- 15 Grilaj de evacuare a aerului
- 16 Filtre de ieșire a aerului :
 - a - Microfiltru (ref. RS-RT4041)
 - b - Spumă de filtrare (ref. RS-RT4042)
- 17 Casetă pentru filtru HEPA (ref. ZR9026.01):
 - a - Filtru HEPA
 - b - Filtru lavabil

Accesorii

Aparatul dumneavoastră este echipat fie cu un set de accesorii ERGO COMFORT fără sistem de blocare tub/duză de aspirare (Lock System), fie cu un set de accesorii ERGO COMFORT cu sistem de blocare tub/duză de aspirare.

I. Set de accesorii ERGO COMFORT fără sistem de blocare tub/duză de aspirare*

- I.18 Furtun flexibil cu mâner ERGO COMFORT
 - a - Mâner ergonomic ERGO COMFORT
 - b - Variator mecanic de putere (POWERCONTROL)
 - c - Perie pentru mobilă integrată (EASY BRUSH)
- I.19 Tub telescopic din metal ERGO COMFORT
 - a - Sistem de blocare mâner/tub (LOCK SYSTEM)
 - b - Buton de reglare a tubului (TELESCOPIC SYSTEM)
- I.20 Duză de aspirare cu 2 poziții *
 - a - Buton cu 2 poziții: perie retractată pentru covore și mochete/perie în poziție ieșită pentru parchet și suprafețe netede.
- I.21 Duză de aspirare pentru parchet*
- I.22 Perie mică turbo*
- I.23 Perie mare turbo*
- I.24 Duză de aspirare telescopică pentru spații înguste*
- I.25 Duză de aspirare pentru mobilier*
- I.26 Suport pentru accesorii*
- I.27 Duză pentru suprafețe netede, cu perie demontabilă*
 - a - utilizare pe suprafețe netede, cu fantă
 - b - utilizare pe suprafețe netede delicate

II. Set de accesorii ERGO COMFORT cu sistem de blocare tub/duză de aspirare*

- II.18 Furtun flexibil cu mâner ERGO COMFORT
 - a - Mâner ergonomic ERGO COMFORT
 - b - Variator mecanic de putere (POWERCONTROL)
 - c - Perie pentru mobilă integrată (EASY BRUSH)
- II.19 Tub telescopic din metal ERGO COMFORT
 - a - Sistem de blocare mâner/tub (LOCK SYSTEM)
 - b - Buton de reglare a tubului (TELESCOPIC SYSTEM)
- II.20 Duză de aspirare pentru toate suprafețele cu 2 poziții *
 - a - Buton cu 2 poziții: perie retractată pentru covore și mochete/perie în poziție ieșită pentru parchet și suprafețe netede.
 - b - Sistem de blocare tub/duză de aspirare (LOCK SYSTEM)
- II.21 a - Duză de aspirare pentru parchet*
b - Duză de aspirare pentru parchet Delta*
- II.22 Perie mică turbo*
- II.23 Perie mare turbo*
- II.24 Duză de aspirare telescopică pentru spații înguste*
- II.25 Duză de aspirare pentru mobilier*
- II.26 Suport pentru accesorii*
- II.27 Duză pentru suprafețe netede, cu perie demontabilă*
 - a - utilizare pe suprafețe netede, cu fantă
 - b - utilizare pe suprafețe netede delicate

ÎNAINTE DE PRIMA UTILIZARE

1 • Dezambalare

Scoateți aparatul din ambalaj și îndepărtați toate eventualele etichete, păstrați bonul de garanție și citiți cu atenție instrucțiunile de utilizare înainte de a folosi aparatul pentru prima dată.

Aspiratorul dumneavoastră este un aparat electric: acesta trebuie utilizat doar în condiții normale de folosire.

Verificați dacă tensiunea de utilizare (voltajul) a aparatului dumneavoastră corespunde celei de la instalația dumneavoastră. Oprăți și decuplați aparatul de la priză fără a trage de cablu: imediat după utilizare, înainte de fiecare

schimbare a accesoriilor, înainte de fiecare curățare, întreținere sau de schimbare a filtrului.

Important: priza de rețea trebuie protejată de o siguranță de cel puțin 16 A. Dacă disjunctorul se declanșează în momentul punerii în funcțiune a aparatului, acest lucru poate fi cauzat de faptul că alte aparate electrice cu o putere instalată mare sunt racordate în același timp la circuitul electric. Declanșarea disjuncteurului poate fi evitată prin reglarea aparatului la o putere mică înainte de a-l pune în funcțiune și apoi, imediat, la o putere mai mare.

* În funcție de model: echipamente specifice anumitor modele sau accesorii disponibile opțional.

ÎNAINTE DE PRIMA UTILIZARE

2 • Recomandări și precauții

Înainte de fiecare utilizare, cablul trebuie să fie desfășurat complet. Nu-l înțepenii și nu-l treceți peste margini ascuțite. Dacă utilizați un prelungitor electric, asigurați-vă că acesta este în perfectă stare și că are o secțiune adaptată la puterea aspiratorului dumneavoastră. Nu decuplați niciodată aparatul de la priză trăgând de cablul de alimentare. Nu deplasați aspiratorul trăgând de cablu; aparatul trebuie deplasat cu ajutorul mânerului pentru transport aferent. Nu utilizați cablul sau furtunul flexibil pentru a ridica aparatul. Opriiți și decuplați de la priză aspiratorul după fiecare utilizare. Opriiți și deconectați întotdeauna de la priză aspiratorul înaintea oricărei activități de întreținere sau de curățare.

Aspiratorul dumneavoastră este echipat cu un sistem de protecție pentru evitarea supraîncălzirii motorului. În anumite cazuri (utilizarea mânerului peste fotolii, scaune,...) se declanșează sistemul de protecție și aparatul poate emite un sunet neobișnuit de joasă intensitate. Utilizați doar accesorii și filtre originale Rowenta.

Verificați ca toate filtrele să fie montate corect.

Nu puneți niciodată aspiratorul în funcțiune fără sistem de filtrare (spumă, microfiltru și filtru).

Nu introduceți niciodată spuma și microfiltrul în aparat dacă acestea nu sunt complet uscate.

În caz de dificultăți privind obținerea accesoriilor și a filtrelor pentru acest aspirator, contactați serviciul pentru consumatori al Rowenta.

UTILIZARE

1 • Asamblarea elementelor aparatului

Prindeți capătul furtunului flexibil în orificiul de aspirare situat pe partea frontală a aparatului (fig. 1). Pentru a-l scoate, desprindeți capătul cu ajutorul clemei și trageți.

Eventual, fixați suportul pentru accesorii *(I-II.26) în fanta pentru poziția de staționare (7), situată în partea din spate a aspiratorului și montați accesorii de mai jos (Fig. 2).

IMPORTANT! Dacă suportul pentru accesorii* este poziționat în partea din spate a aparatului, este imperios necesar să îndepărtați accesorii pentru a putea deschide capacul aspiratorului.

Dacă dispuneți de setul de accesorii ERGO COMFORT fără sistem de blocare tub/duză de aspirare (I)*

- Introduceți tubul telescopic din metal în capătul mânerului până ce auziți un „clic” de blocare (Fig. 3) (pentru a-l scoate, apăsați pe butonul de blocare al tubului și trageți).
- Introduceți duza de aspirare pentru toate suprafețele (I.20) în capătul tubului telescopic (Fig. 4a).
- Reglați tubul telescopic din metal la lungimea dorită cu ajutorul sistemului telescopic (Fig. 4b).

Dacă dispuneți de setul de accesorii ERGO COMFORT cu sistem de blocare tub/duză de aspirare (II)*

- Introduceți tubul telescopic din metal în capătul mânerului până ce auziți un „clic” de blocare (Fig. 3) (pentru a-l scoate, apăsați pe butonul de blocare al tubului și trageți).
- Introduceți duza de aspirare pentru toate suprafețele* (II.20) în capătul tubului telescopic din metal până ce auziți un „clic” de blocare (Fig. 5a) (pentru a-l scoate, apăsați pe butonul de blocare al tubului și trageți).
- Reglați tubul telescopic din metal la lungimea dorită cu ajutorul sistemului telescopic (Fig. 5b).

RECOMANDĂRI PRIVIND CARACTERUL ERGONOMIC

Ergonomic, setul ERGO COMFORT a fost conceput pentru a facilita și a îmbunătăți confortul utilizatorului în timpul folosirii aspiratorului.

Pentru a evita curbarea spatelui și pentru a garanta o poziție dreaptă, asigurați-vă că:

1. Reglați lungimea tubului telescopic din metal ERGO COMFORT în funcție de constituția dumneavoastră (fig. 6).
2. Așezați cea de-a doua mână în fața mânerului ERGO COMFORT (fig. 7).

Fixați accesoriul dorit la capătul tubului telescopic din metal sau al mânerului:

ATENȚIE Opriiți și decuplați întotdeauna de la priză aspiratorul înainte de a schimba accesorii.

- Pentru covoare și mochete: utilizați duza de aspirare pentru toate suprafețele cu peria în poziția retractată sau peria turbo* (fibre și păr de animale).
- Pentru suprafețele netede cu fante (pardoseală din plăci de ceramică): utilizați duza 2 poziții (I-20* II-20* în funcție de model) în poziția pentru suprafețe netede (perie neretractată) sau, pentru rezultate mai bune, utilizați duza pentru suprafețe netede cu fantă, fără peria demontabilă (I-27a* II-27a* în funcție de model).
- Pentru suprafețele netede, inclusiv suprafețele delicate precum parchetul, utilizați duza 2 poziții (I-20* II-20* în funcție de model) în poziția suprafețe netede (perie neretractată) sau, pentru rezultate mai bune, utilizați duza pentru suprafețe netede, cu peria demontabilă (I-27b* II-27b* în funcție de model).

IMPORTANT: Duza pentru suprafețe netede cu fante (I-27a* II-27a*) este utilizată pentru a măsura performanța în raport cu eticheta energetică. Această duză vă permite să optimizați performanța de îndepărtare a prafului a aspiratorului dumneavoastră pe suprafețele netede cu fante.

- Pentru colțuri și spații dificile: utilizați duza de aspirare telescopică pentru spații înguste*.

- Pentru mobilier și suprafețe delicate: utilizați peria integrată în mâner (EASY BRUSH) sau duza de aspirare pentru mobilier*.

* În funcție de model: echipamente specifice anumitor modele sau accesorii disponibile opțional.

RO



UTILIZARE

2 • Racordarea cablului și punerea în funcțiune a aparatului

Desfășurați complet cablul, conectați aspiratorul la sursa de alimentare cu energie electrică și apăsați pe butonul Pornit/Oprit (fig. 8).

ATENȚIE Nu puneți niciodată aspiratorul în funcțiune fără sistem de filtrare (spumă, microfiltru și filtru).

Reglați puterea de aspirare cu ajutorul variatorului mecanic de putere* amplasat pe mâner (Fig. 9):

- Poziția  (MIN) pentru aspirarea materialelor delicate (perdele, țesături)
- Poziția  (Medie) pentru aspirare cotidiană a tuturor tipurilor de suprafețe, în cazul în care gradul de murdărie este redus

CURĂȚARE ȘI ÎNTREȚINERE

Aerul pe care îl respirăm conține particule care pot fi alergice: larvele și dejectiile acarienilor, mușegai, polen, fum și reziduuri animale (păr, țesut cutanat, salivă, urină). Particulele cele mai fine pătrund în profunzime în aparatul respirator unde pot provoca o inflamație și pot afecta negativ funcția respiratorie în ansamblul ei.

Filtrele (H)EPA (High Efficiency Particulate Air Filter, adică filtre cu o eficiență (ridicată) pentru particulele din aer, permit reținerea celor mai fine particule. Datorită filtrului (H)EPA, aerul eliberat în încăpere este mai sănătos decât aerul aspirat.

IMPORTANT Opriti și decuplați întotdeauna de la priză aspiratorul înaintea oricărei activități de întreținere sau de curățare. Verificați și curățați periodic componentele aspiratorului și diferitele filtre.

1 • Golirea recipientul pentru praf (11)

După fiecare utilizare, golii recipientul pentru praf după cum urmează:

- țineți recipientul pentru praf de mâner (fără a apăsa pe buton) și trageți-l (fig. 14).
- țineți recipientul pentru praf în poziție verticală deasupra unui coș de gunoi și apăsați butonul de deschidere a capacului (fig. 15).
- dacă este necesar, spălați recipientul pentru praf cu apă curată sau cu apă și săpun, apoi lăsați-l să se usuce.
- Apăsați pe „CLOSE” pentru a închide capacul (Fig. 16).
- Așezați la loc recipientul pentru praf (Fig. 17).

ATENȚIE Nu depășiți niciodată nivelul maxim (12) înscris pe recipientul pentru praf.

2 • Curățați caseta filtrului HEPA (17a + 17b) (ref. ZR9026.01)

IMPORTANT Curățați lunar filtrul HEPA (17a), filtrul lavabil (17b), după fiecare golire a recipientului pentru praf.

- Poziția  (MAX) pentru aspirarea suprafețelor dure (pardoseală, parchet, ...) și a covoarelor și mochetelor în cazul în care gradul de murdărie este ridicat.

3 • Depozitarea și transportul aparatului

După utilizare, opriti aspiratorul apăsând pe butonul Pornit/Oprit și decuplați-l de la rețeaua de alimentare cu energie electrică (fig. 10).

Strângeți cablul apăsând butonul de înfășurare a acestuia (fig. 11).

Datorită mânerului (3), aspiratorul este ușor de transportat. Nu transportați aparatul ținându-l de mânerul recipientului pentru praf (fig. 12).

Când depozitați aspiratorul, plasați tubul în locașul special prevăzut în partea din spate a aparatului (fig. 13).

Nu este nevoie să scoateți suportul pentru accesorii * (I-II.26), pentru a depozita setul de accesorii.

- îndepărtați, dacă este necesar, suportul pentru accesorii * (I-II.26)
- apăsați pe butonul de deschidere a capacului aspiratorului (fig. 18a), apoi deschideți capacul (fig. 18b)
- scoateți caseta filtrului HEPA din locașul prevăzut, apoi separați filtrul lavabil (17b) de filtrul HEPA (17a) (fig. 19)
- curățați filtrul HEPA (17a) scuturându-l ușor deasupra unui coș de gunoi (fig. 20).
- țineți filtrul lavabil (17b) sub un jet de apă curată, scurgeți-l bine și lăsați-l să se usuce cel puțin 12H (fig. 21).
- odată uscat, remontați filtrul lavabil (17b), filtrul HEPA (17a) și re poziționați caseta filtrului (17) în lăcașul special prevăzut, în sensul indicat de semne (fig. 22).

ATENȚIE: capacul aspiratorului nu se va putea închide în situația în care caseta filtrului HEPA nu este corect re poziționată, în sensul indicat de semnele indicatoare.

- închideți capacul aspiratorului.

IMPORTANT Înlocuiți filtrul HEPA (17a) și filtrul lavabil (17b) la fiecare 12 luni (în funcție de frecvența de utilizare). Aceste două tipuri de filtre sunt disponibile cu referința ZR0026.01 la agentul dumneavoastră de vânzări sau la centrele de service autorizate.

3 • Schimbați microfiltrul (16a) și spuma de filtrare (16b)

IMPORTANT Schimbați microfiltrul și spuma de filtrare la fiecare 12 luni.

- desprindeți și trageți grilajul de evacuare a aerului (15), care conține microfiltrul (16a) și spuma de filtrare (16b) (fig. 23).
- scoateți spuma de filtrare (16b) și microfiltrul (16a) (fig. 24), apoi aruncați-le la coșul de gunoi (fig. 25-26).
- reamplasați-le în orificiul de evacuare a aerului noul microfiltru (16a), respectiv noua spumă de filtrare (16b) (fig. 27).

* În funcție de model: echipamente specifice anumitor modele sau accesorii disponibile opțional.

CURĂȚARE ȘI ÎNTREȚINERE

- remontați grilajul (15) în locașul special, fixând marginile în fantele prevăzute pentru acestea, apoi închideți până auziți un „clic” de blocare (fig. 28).

4 • Curățați sistemul de separare aer/praf (14)

- scoateți furtunul flexibil al aspiratorului.
- deschideți capacul aspiratorului (fig. 18a+18b).
- apăsați pe butoanele de ejectare a dispozitivului de separare (fig. 29), apoi scoateți sistemul de separare aer/praf (14) (fig. 30).

- deșurubați compartimentul de separare (14b) în sensul indicat de săgeată (fig. 31), apoi separați cele două elemente (fig. 32).

- remontați compartimentul de separare (14b) pe dispozitivul de separare (14a), cu ajutorul fantelor (fig. 34), apoi rotiți ușor spre dreapta (fig. 35).

- ulterior, reintroduceți în aparat elementele sistemului de separare (14), apoi închideți capacul. (fig. 36a+ b)

5 • Curățarea aparatului dumneavoastră

Ștergeți corpul aparatului și accesoriile cu o lavetă moale și umezită, apoi uscați-le cu o lavetă uscată. Nu utilizați detergenți, produse corozive sau abrazive.

DEPANARE

IMPORTANT Imediat ce aspiratorul dumneavoastră începe să funcționeze defectuos și înaintea oricărei verificări, opriți-l apăsând pe butonul Pornire/Oprire.

Reparațiile trebuie efectuate doar de specialiști utilizând piese de schimb originale.

Repararea unui aparat fără ajutorul unui specialist poate constitui un pericol pentru utilizator și conduce la anularea garanției.

Dacă aspiratorul dumneavoastră nu pornește

• Aparatul nu este alimentat cu energie electrică. Verificați dacă aparatul este conectat în mod corect la sursa de alimentare.

Dacă aspiratorul dumneavoastră nu aspiră

• Un accesoriu, tubul, furtunul flexibil, dispozitivul de separare aer/praf (14a) sau compartimentul de separare (14b) sunt înfundate: desfundați-le.
• Sistemul de filtrare este înfundat: curățați caseta filtrului HEPA (17a+17b) urmând procedura și reintroduceți-l în locașul special prevăzut. Dacă filtrul HEPA este deteriorat, înlocuiți-l.

Dacă aspiratorul dumneavoastră aspiră mai puțin bine, face zgomot, șuieră

• Un accesoriu, tubul, furtunul flexibil, dispozitivul de separare aer/praf (14a) sau compartimentul de separare (14b) sunt parțial înfundate: desfundați-le.
• Recipientul pentru praf este plin: goliți-l și spălați-l.
• Capacul aspiratorului nu este bine fixat: reînchideți bine capacul.
• Recipientul pentru praf este poziționat incorect: poziționați-l corect.
• Variatorul mecanic de putere* de pe mâner este deschis: închideți-l.

• Grilajul de evacuare a aerului (15) este incorect poziționat: poziționați corect grilajul de evacuare a aerului.

• Microfiltrul (16a) și spuma de filtrare (16b) lipsesc: introduceți-le în grătarul de evacuare a aerului.

• Filtrul HEPA (17a) și filtrul lavabil (17b) lipsesc: reintroduceți-le în aspirator.

În cazul în care compartimentul de separare (14b) este plin

• Praful se acumulează în compartimentul de separare (14b): verificați să nu existe nimic care să obtureze orificiul de intrare a recipientului pentru praf.

• Orificiul de intrare a recipientului pentru praf este obturat: scoateți recipientul pentru praf și goliți-l.

În cazul în care capacul nu se închide

• Verificați re poziționarea corectă a casetei filtrului HEPA (17) și a dispozitivului de separare (14).

Dacă duza de aspirare este dificil de deplasat

• Deschideți variatorul mecanic de putere* de pe mâner.
• Verificați dacă poziția (perie retractată/perie ieșită) a duzei de aspirare pentru toate suprafețele corespunde suprafeței curățate.

Dacă nu se retrage cablul complet

• Cablul se retrage încet: scoateți din nou cablul și apăsați pe butonul de înfășurare a cablului.

Dacă o problemă persistă, duceți aspiratorul la cel mai apropiat centru de service autorizat al Rowenta sau contactați serviciul pentru consumatori al Rowenta.

MEDIUL ÎNCONJURĂTOR

• În conformitate cu normele în vigoare, toate aparatele care nu mai sunt funcționale, trebuie să fie inoperabile definitiv: decuplați și tăiați cablul înainte de a vă debarasa de aparat.
• Protecția mediului: Directiva 2002/95/CE.



Să contribuim la protecția mediului!

Aparatul dumneavoastră conține numeroase materiale refolosibile sau reciclabile.

Vă rugăm să îl duceți la un punct de colectare a deșeurilor pentru a fi eliminat corespunzător.

* În funcție de model: echipamente specifice anumitor modele sau accesorii disponibile opțional.

BG

ГАРАНЦИЯ

- Уредът е предназначен единствено за домакинска и домашна употреба. При употреба не по предназначение и несъобразена с ръководството за употреба марката не носи никаква отговорност и гаранцията се обезсилва.
- Прочетете внимателно инструкциите за употреба преди първоначално използване на Вашия уред: несъобразената с начина на използване употреба освобождава Rowenta от всякаква отговорност.

СЪВЕТИ ЗА БЕЗОПАСНОСТ

С оглед на Вашата безопасност този уред е в съответствие с действащите стандарти и норми (Директиви за ниско напрежение 2006/95/ЕО, електромагнитна съвместимост 2004/108/ЕО, околна среда и т.н.).

- Уредът не е предназначен за използване от лица (включително от деца), чиито физически, сетивни или умствени способности са ограничени, или лица без опит и знания, освен ако отговорно за тяхната безопасност лице наблюдава и дава предварителни указания относно използването на уреда.

Деца трябва да се наблюдават, за да се да гарантира, че не си играят с уреда.

- Този уред може да се използва от деца на 8 и повече години и лица без опит и знания или чиито физически, сетивни или умствени способности са ограничени, ако са били обучени и инструктирани относно безопасната употреба и познават рисковете, които могат да възникнат.

Деца не трябва да си играят с този уред. Почистването и поддръжката от потребителя не трябва да се извършва от деца без наблюдение. Дръжте уреда и кабела му на недостъпно за деца място.

- Не ползвайте уреда, ако захранващият кабел е повреден. Механизмът за прибиране на кабела

на прахосмукачката трябва задължително да се подмени от упълномощен сервиз, защото за тази поправка са необходими специални инструменти, за да се избегне всякаква опасност.

Никога не оставяйте уреда да работи без надзор.

Не поставяйте засмукващия накрайник или тръбата в близост до очите и ушите.

Не почиствайте повърхности, намокрени със спирт или каквато и да е друга течност, горещи повърхности, фини материали (гипс, цимент, пепел и др.), големи остри парчета (стъкло), опасни препарати (разтворители и др.), агресивни препарати (киселини, почистващи и др.), леснозапалими или взривоопасни продукти (на бензинова или спиртна основа).

Никога не потапяйте уреда във вода, не го мокрете с вода и не го оставяйте на открито.

Не работете с уреда, ако е паднал и има видими повреди или не функционира нормално.

За операции по почистване и поддръжка, вижте страница 65.

ОПИСАНИЕ

- | | |
|---|---|
| <ul style="list-style-type: none"> 1 Капак на прахосмукачката 2 Бутон за отваряне на капака 3 Ръкохватка за пренасяне 4 Броня 5 Педал за навиване на захранващия кабел 6 Педал вкл/изкл 7 Положение в покой 8 Колела 9 Въртящо се колело 10 Отвор за засмукване 11 Торба за прах 12 Максимално ниво на запълване на торбата за прах | <ul style="list-style-type: none"> 13 Отделение на торбата за прах 14 Система за разделяне въздух/прах <ul style="list-style-type: none"> a - сепаратор с решетка за отделяне въздух/прах b - разделящо отделение 15 Изходна решетка за въздух 16 Филтри за изпускане на въздух : <ul style="list-style-type: none"> a - Микрофилтър (код: RS-RT4041) b - Филтрираща пяна (код: RS-RT4042) 17 Касетка HEPA филтър (код: ZR9026.01): <ul style="list-style-type: none"> a - HEPA филтър b - Миещ се филтър |
|---|---|

Приставки

Вашият уред разполага с тръба за приставки ERGO COMFORT със или без система за заключване тръба/приставка (Lock System).

I. Тръба за приставки ERGO COMFORT без система за заключване тръба/приставка*

- I.18 Гъвкав маркуч с ръкохватка ERGO COMFORT
 - a - ергономична ръкохватка ERGO COMFORT
 - b - механичен контролер на мощността
 - c - Вградена четка (EASY BRUSH)
- I.19 Телескопична метална тръба ERGO COMFORT *
 - a - Система за блокиране ръкохватка/тръба (LOCK SYSTEM)
 - b - Бутон за регулиране на тръбата (TELESCOPIC SYSTEM)
- I.20 Приставка за всякакви подове с 2 позиции*
 - a - Бутон с 2 позиции: прибрана четка за мокети и килими/извадена четка за паркет и гладки подове.
- I.21 Приставка за паркет*
- I.22 Мини турбо четка*
- I.23 Макси турбо четка*
- I.24 Приставка за ъгли телескопична*
- I.25 Приставка за мебели*
- I.26 Стойка за приставки*
- I.27 Приставка за гладки подове със сваляща се четка*
 - a - употреба за гладки подове с fugи
 - b - употреба за деликатни гладки подове

II. Тръба за приставки ERGO COMFORT със система за заключване тръба/приставка*

- II.18 Гъвкав маркуч с ръкохватка ERGO COMFORT
 - a - ергономична ръкохватка ERGO COMFORT
 - b - механичен контролер на мощността (POWER-CONTROL)
 - c - Вградена четка (EASY BRUSH)
- II.19 Телескопична метална тръба ERGO COMFORT *
 - a - Система за блокиране ръкохватка/тръба (LOCK SYSTEM)
 - b - Бутон за регулиране на тръбата (TELESCOPIC SYSTEM)
- II.20 Приставка за всякакви подове с 2 позиции*
 - a - Бутон с 2 позиции: прибрана четка за мокети и килими/извадена четка за паркет и гладки подове.
 - b - Система за блокиране тръба/накрайник (LOCK SYSTEM)
- II.21 a - Приставка за паркет*
 - b - Приставка за паркет Delta*
- II.22 Мини турбо четка*
- II.23 Макси турбо четка*
- II.24 Приставка за ъгли телескопична*
- II.25 Приставка за мебели*
- II.26 Стойка за приставки*
- II.27 Приставка за гладки подове със сваляща се четка*
 - a - употреба за гладки подове с fugи
 - b - употреба за деликатни гладки подове

ПРЕДИ ПЪРВАТА УПОТРЕБА

1 • Déballage

Разпокавайте уреда и отстранете всички етикети, запазете талона за гаранцията и прочетете внимателно инструкцията за работа преди първото ползване на уреда.

Вашата прахосмукачка е електрически уред: трябва а се използва при обичайните условия за употреба.

Уверете се, че напрежението (волтажът) на прахосмукачката отговаря на електрическата ви инсталация. Спрете и изключете уреда като извадите щепсела от контакта, без да дърпате кабела: веднага след употреба, преди всяка смяна

на аксесоари, преди всяко чистене, поддръжка или смяна на филтър.

Важно: контактът трябва да бъде защитен с предпазител минимум 16А. Ако прекъсвачът се задейства по време на работа на уреда, това може да се дължи на факта, че други електрически уреди с повишена мощност са включени по същото време в същата електрическа мрежа. Задействането на прекъсвача може да се избегне, като се настрои уреда на слаба мощност преди да се пусне и след това да се включи на по-голяма.

* Според модела: специфично оборудване за някои модели или допълнителни приставки.

BG

ПРЕДИ ПЪРВАТА УПОТРЕБА

2 • Съвети и предупреждения

Развивайте кабела докрай преди всяко ползване. Не го прищипвайте и не го прекарвайте върху остри ръбове.

Ако ползвате удължител, се уверете, че е изправен и сечението на кабела му отговаря на мощността на прахосмукачката. Не изключвайте уреда с издърпване на кабела.

Не дърпайте хранящия кабел, за да преместите прахосмукачката, а я хванете за ръкохватката за пренасяне. Не вдигайте уреда като го държите за кабела или тръбата.

След всяко ползване изключвайте прахосмукачката от бутона и от контакта. Изключете прахосмукачката от бутона и от контакта преди поддръжка или почистване.

Вашата прахосмукачка е оборудвана с защита, която предпазва мотора от прегряване. В някои случаи (употреба на тръбата върху фотьойли, столове...) защитата се включва и апаратът може да издаде необичаен, но безопасен звук. Ползвайте само оригинални приставки и филтри Rowenta.

Проверете дали всички филтри са на местата си.

Не работете с Вашата прахосмукачка без поставена филтриращата система (пяна, микрофилтър и филтър).

Не поставяйте пяната и микрофилтърта в уреда докато не са напълно изсъхнали.

Ако не можете да се снабдите с принадлежности или филтри за този модел прахосмукачка, се обърнете към центъра за обслужване на клиенти на Rowenta.

УПОТРЕБА

1 • Сглобяване на частите на уреда

Вкарайте края на гъвкавия маркуч в отвора за смучене, намиращ се отпред на уреда (фиг. 1). *За да го извадите, изкарайте края като натиснете бутона и дръпнете.*

Сложете поставката за приставки* (I-II.26), ако има, в гнездото на позицията в покой (7), намиращо се на гърба на прахосмукачката, и подредете приставките отгоре (фиг. 2).

ВАЖНО! Ако поставката за приставки* е поставена отзад на уреда, задължително махайте приставките, за да можете да отворите капака на прахосмукачката.

Ако разполагате с тръба за приставки ERGO COMFORT без система за заключване тръба/приставка (I)*

- Вкарайте телескопичната метална тръба на края на ръкохватката, докато чуete щрак' за закопчаване (Фиг. 3) (за изваждане натиснете бутона за блокиране на тръбата и я изтеглете).

- Вкарайте универсалната приставка за подове* (I.20) в края на телескопичната метална тръба (фиг. 4а).

- Регулирайте телескопичната метална тръба на желаната дължина, чрез телескопичната система (Фиг. 4б).

Ако разполагате с тръба за приставки ERGO COMFORT със система за заключване тръба/приставка (II)*

- Вкарайте телескопичната метална тръба на края на ръкохватката, докато чуete щрак' за закопчаване (Фиг. 3) (за изваждане натиснете бутона за блокиране на тръбата и я изтеглете).

- Вкарайте универсалната приставка* (II.20) на края на телескопичната метална тръба, докато чуete щрак' за закопчаване (Фиг. 5а) (за изваждане натиснете бутона за блокиране на тръбата и я изтеглете).

- Регулирайте телескопичната метална тръба на желаната дължина, чрез телескопичната система (TELESCOPIC SYSTEM) (Фиг. 5б).

СЪВЕТИ ЗА ЕРГОНОМИЧНОСТ

Със своята ергономичност, серията ERGO COMFORT е предназначена да улесни потребителя и да увеличи комфорта при ползване на прахосмукачката.

За да не превивате гърба си и да стоите добре изправени:

1. Регулирайте дължината на телескопичната метална тръба ERGO COMFORT според вашето тяло (Фиг. 6).

2. Хванете с другата ръка пред ухото на ръкохватката ERGO COMFORT (фиг. 7).

Поставете подходящата приставка на края на телескопичната тръба или на ръкохватката:

ВНИМАНИЕ Винаги спирайте и изключвайте прахосмукачката, преди да смените принадлежностите.

- За килими и мокети: ползвайте универсалната приставка с прибрана четка или Турбо четката* (за влакна и животински косми).

- За гладки подове с фуги (тип теракот): използвайте приставката с 2 позиции (I-20* II-20* според модела) в позиция за гладки подове (извадена четка) или, за по-добър резултат, използвайте приставката за гладки подове с фуги без свалящата се четка (I-27a* II-27a* според модела).

- За гладки подове, включително деликатни такива тип паркет, използвайте приставката с 2 позиции (I-20* II-20* според модела) в позиция за гладки подове (извадена четка) или, за по-добър резултат, използвайте приставката за гладки подове със свалящата се четка (I-27b* II-27b* според модела).

ВАЖНО: Приставката за гладки подове с фуги (I-27a* II-27a*) е използвана при оценяване на характеристиките, свързани с етикета за енергийна ефективност.

Тази приставка Ви позволява да оптимизирате поемането на прах от Вашия уред от гладки подове с фуги.

- За трудни места и ъгли: ползвайте телескопичната приставка за ъгли*.

- За мебели и чупливи повърхности: ползвайте четката в ръкохватката (EASY BRUSH) или приставката за мебели*.

* Според модела: специфично оборудване за някои модели или допълнителни приставки.



УПОТРЕБА

2 • Включване на кабела в захранването и пускане на уреда

Развийте захранващия кабел докрай, включете щепсела в контакта и натиснете педала Пуск/Стоп (Фиг. 8).

ВНИМАНИЕ: Не работете с Вашата прахосмукачка без да е поставена филтриращата система (пяна, микрофилтър и филтър).

Настройте мощността на смучене с механичния регулатор за мощност на ръкохватката (фиг.9):

- Положение  (Минимум) за почистване на деликатни тъкани (тънки пердета, платове)
- Положение  (Средно) за ежедневно почистване на всякакви подове, които са слабо замърсени

ПОЧИСТВАНЕ И ПОДДРЪЖКА

Въздухът, който дишаме, съдържа частици, които могат да предизвикат алергии: ларви и екскременти на акари, плесени, прах, изпарения и животински отпадъци (косми, кожа, слюнка, урина). Най-фините частици проникват дълбоко в дихателния апарат, където могат да причинят възпаления и да увредят цялостно дихателната функция.

Филтрите (H)EPA (High Efficiency Particulate Air Filter, т.е. Високоэффективен въздушен филтър за частици, задържат дори най-фините частици. Благодарение на филтъра (H)EPA, изходящият въздух от прахосмукачката е по-чист от засмуквания.

ВАЖНО: Винаги спирайте и изключвайте прахосмукачката от захранването преди поддръжка или почистване. Проверявайте и чистете редовно цялата прахосмукачка и различните филтри.

1 • Изпразване на торбата за прах (11)

След всяка употреба изпразвайте торбата за прах както следва:

- хванете торбата за прах за ръкохватката (без да натискате бутона) и я дръпнете (фиг. 14).
- поставете торбата за прах вертикално над кофа за боклук и натиснете бутона за отваряне на капака (фиг. 15).
- ако е необходимо, измийте торбата за прах с чиста или сапунена вода, след това я оставете да изсъхне.
- Натиснете "CLOSE", за да затворите капака (фиг. 16).
- Поставете обратно торбата за прах на нейното място (фиг. 17).

ВНИМАНИЕ: Не превишавайте максималното ниво (12), посочено на торбата за прах.

2 • Почистване на касетката на HEPA филтъра (17a + 17b) (код: ZR9026.01)

ВАЖНО: Почиствайте HEPA филтъра (17a) всеки месец, а миещия се филтър (17b) при всяко изпразване на торбата за прах.

- Положение  (Максимум) за почистване на твърди подове (плочки, паркет) и килими и мокети в случай на голямо замърсяване.

3 • Прибиране и пренасяне на уреда

След ползване спрете прахосмукачката като натиснете педала Пуск/Стоп и я изключете от контакта (Фиг. 10).

Приберете кабела като натиснете педала на барабана за навиване на кабела (Фиг. 11).

Благодарение на ръкохватката (3) прахосмукачката е лесна за пренасяне.

Не пренасяйте прахосмукачката си като я държите за ръкохватката на торбата за прах (фиг. 12).

Когато прибирате прахосмукачката си, слагайте тръбата в гнездото ѝ отзад на уреда (фиг. 13).

Не е необходимо да махате поставката за приставки* (I-II.26), за да сложите тръбата.

- Ако е нужно, свалете поставката за приставки* (I-II.26)
- натиснете бутона за отваряне на капака на прахосмукачката (фиг. 18a), след това го отворете (фиг. 18b)
- извадете касетката на HEPA филтъра от мястото ѝ и отделете миещия се филтър (17b) от HEPA филтъра (17a) (фиг. 19)
- почиствайте HEPA филтъра (17a) като леко го изтупвате над кофа за боклук (фиг. 20).
- прекарайте миещия се филтър (17b) под чиста вода, изсушете го и го оставете да съхне поне 12 часа (фиг. 21).
- след като изсъхне, върнете миещия се филтър (17b) заедно с HEPA филтъра (17a) и поставете филтриращата касетка (17) на мястото ѝ според знаците (фиг. 22).

ВНИМАНИЕ: Капакът на прахосмукачката няма да може да се затвори, ако филтриращата касетка HEPA не е поставена правилно според знаците.

- затворете капака на прахосмукачката.

ВАЖНО: Сменяйте HEPA филтъра (17a) и миещия се филтър (17b) на всеки 12 месеца (според честотата на употреба). Тези два филтъра са налични под код ZR0026.01 при във Вашия дистрибутор или в договорените сервизни центрове.

3 • Смяна на микрофилтъра (16a) и филтриращата пяна (16b)

ВАЖНО: Сменяйте микрофилтъра и филтриращата пяна на всеки 12 месеца.

- откопчайте и извадете изходната решетка за въздух (15), съдържаща микрофилтъра (16a) и филтриращата пяна (16b) (фиг. 23).
- извадете филтриращата пяна (16b) и микрофилтъра (16a), след това ги хвърлете в кофата за боклук (фиг. 25-26).
- съответно сложете в изходната решетка за въздух новите микрофилтър (16a) и филтрираща пяна (16b) (фиг. 27).
- върнете изходната решетка (15) на мястото ѝ, като

* Според модела: специфично оборудване за някои модели или допълнителни приставки.

BG

ПОЧИСТВАНЕ И ПОДДРЪЖКА

слагате шиповете в предвидените за това места, след това затворете, докато не чуете 'щрак' за заключване (фиг. 28).

4 • Почистване на разделителната система въздух/прах (14)

- извадете маркуча на прахосмукачката.
- отворете капака на прахосмукачката (Фиг. 18а+18б).
- натиснете бутоните за изваждане на разделителя (фиг. 29), след това дръпнете разделителната система въздух/прах (14) (фиг. 30).
- развийте разделителното отделение (14б) в посока на стрелката (фиг. 31), след това разделете двата елемента (фиг. 32).
- измийте елементите с чиста вода (фиг. 33) и ги оставете

да съхнат за 6 часа.

- върнете разделителното отделение (14б) върху разделителя (14а) с помощта на шиповете (фиг. 34), след това завъртете леко надясно (фиг. 35).
- след това върнете цялата разделителна система (14) в уреда и затворете капака (фиг. 3б+ 6)

5 • Почистване на прахосмукачката

Избършете корпуса на уреда и принадлежностите с мек влажен парцал и ги подсушете със сух такъв. Не ползвайте агресивни или абразивни почистващи препарати.

ОТСТРАНЯВАНЕ НА ПОВРЕДИ

ВАЖНО: Ако работата на прахосмукачката се влоши и преди да я проверявате, я спрете като натиснете педала вкл/изкл.

Ремонтите се извършват задължително от специалист като се ползват оригинални резервни части.

Ремонти, извършени от потребителя, може да представляват опасност за самия него, а гаранцията отпада.

Ако прахосмукачката не се включва

- Няма захранване. Проверете дали уредът е правилно включен.

Ако прахосмукачката не смуче

- Приставка, тръбата, гъвкавия маркуч, разделителя въздух/прах (14а) или разделителното отделение (14б) са запушени: отпушете ги.
- Филтриращата система е пълна: почистете касетката на HEPA филтъра (17а+17б) според процедурата и я върнете на мястото ѝ. Ако HEPA филтърът е повреден, сменете го.

Ако прахосмукачката не засмуква добре, или се чува шум или свистене

- Приставка, тръбата, гъвкавия маркуч, разделителя въздух/прах (14а) или разделителното отделение (14б) са частично запушени: отпушете ги.
- Торбата за прах е пълна: изпразнете я и я измийте.
- Капакът на прахосмукачката не е добре поставен: затворете го добре.
- Торбата за прах не е добре поставена: поставете я добре.
- Механичният регулатор на мощността* на прилавката е отворен: затворете го.

- Изходната решетка з въздух (15) не е добре поставена: поставете я правилно.
- Микорфилтърът (16а) и филтриращата пяна (16б) липсват: поставете ги в решетката.
- HEPA филтърът (17а) и миешият се филтър (17б) липсват: поставете ги в прахосмукачката.

Ако разделителното отделение (14б) е пълно

- Прахът се събира в разделителното отделение (14б): проверете дали нещо не пречи на входа към торбата за прах.
- Входът към торбата за прах е препречен: извадете торбата за прах и я изпразнете.

Ако капакът не се затваря

- Проверете дали касетката на HEPA филтъра (17) и разделителя (14) са правилно поставени.

Ако накрайникът се движи трудно

- Отворете механичния регулатор на мощност* на ръкохватката.
- Проверете дали положението (прибрана/извадена четка) на универсалната приставка отговаря на вида на почиствани под.

Ако кабелът не се прибира напълно

- Кабелът се бави при прибиране: извадете кабела отново и натиснете бутона за навиване.

Ако не можете да се справите с проблема, се обърнете към най-близкия упълномощен сервиз на Rowenta или се свържете с центъра за клиенти на Rowenta.

ОКОЛНА СРЕДА

- Според текущия регламент, всички неупотребявани уреди трябва да са напълно неизползваеми: изключете и нарежете кабела преди да хвърлите уреда.
- Опазване на околната среда: Директива 2002/95/ЕО.



Да участваме в опазването на околната среда!

Вашият уред съдържа множество материали, които могат да бъдат използвани повторно или рециклирани.

Занесете го в център за вторични суровини, където той ще бъде рециклиран.

* Според модела: специфично оборудване за някои модели или допълнителни приставки.

