



MARQUE: ROWENTA
REFERENCE: R02321EA
CODiC: 4261852



NOTICE
↓

Rowenta®

FR

EN

NL

DE

IT

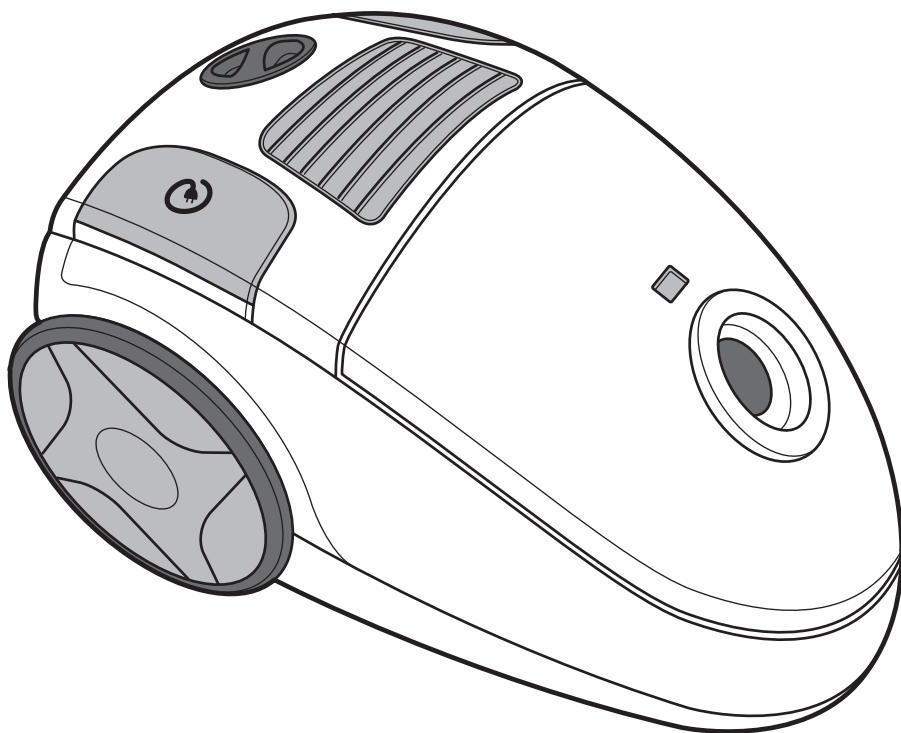

ROWENTA POWER SPACE

www.rowenta.com

903555/01

20/14

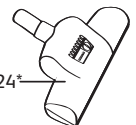
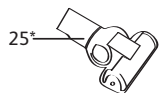
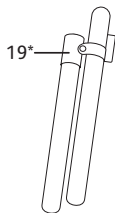
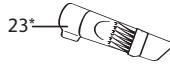
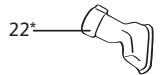
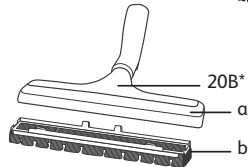
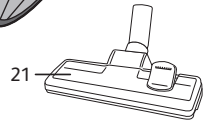
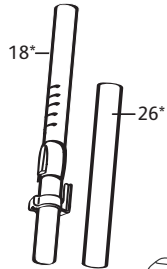
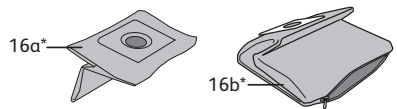
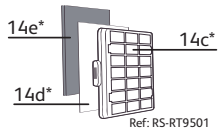
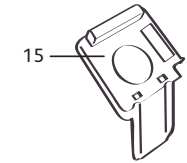
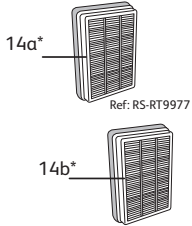
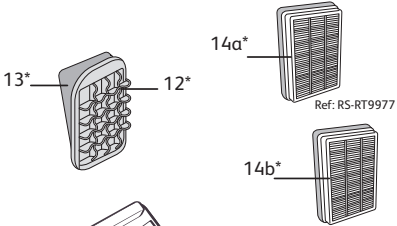
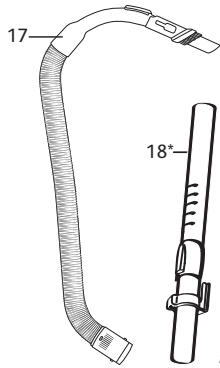
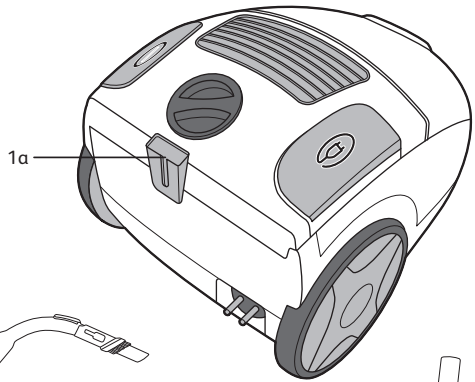
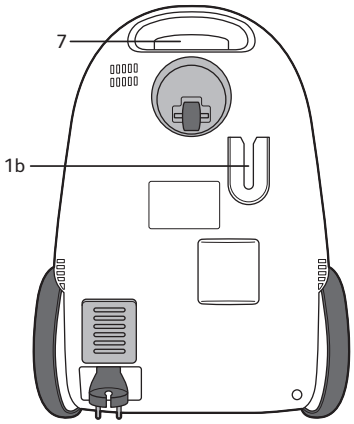
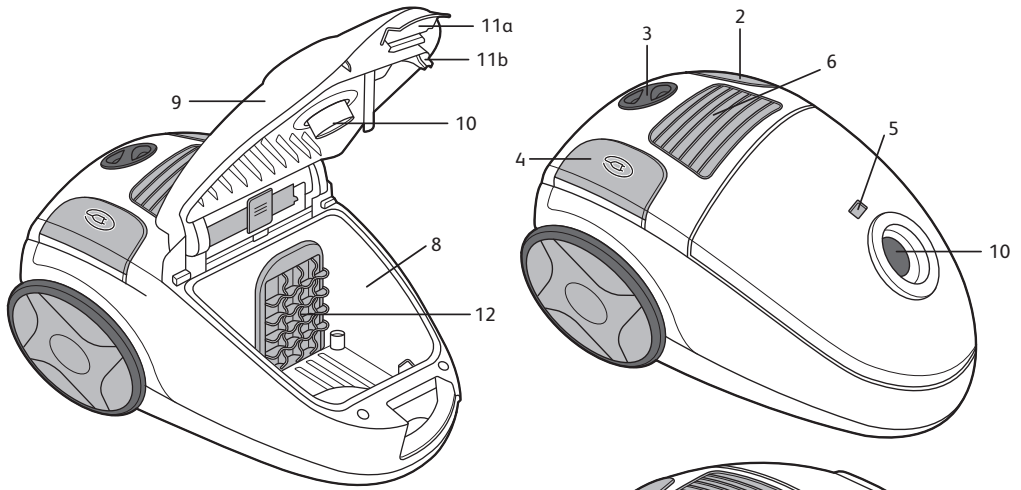



fig. 1



fig. 2

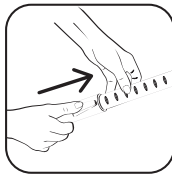

fig. 3a

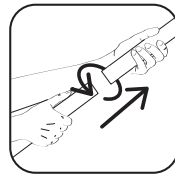

fig. 3b

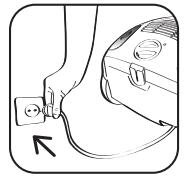

fig. 4



fig. 5

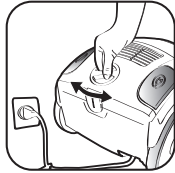

fig. 6

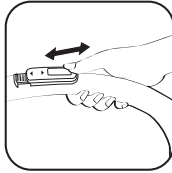

fig. 7

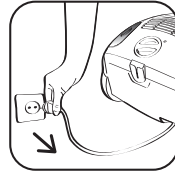

fig. 8

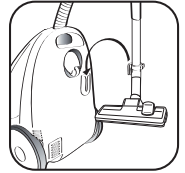

fig. 9

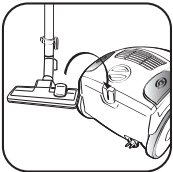

fig. 10



fig. 11

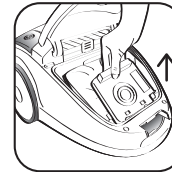

fig. 12

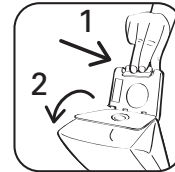

fig. 13



fig. 14

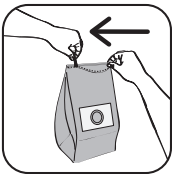

fig. 15a



fig. 15b

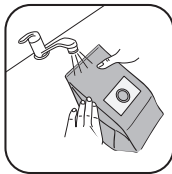

fig. 15c

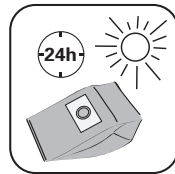

fig. 15d



fig. 15e

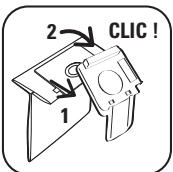

fig. 16

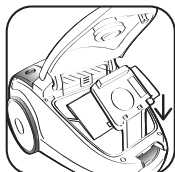

fig. 17

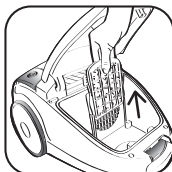

fig. 18

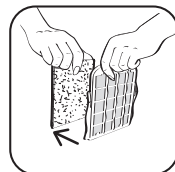

fig. 19



fig. 20a

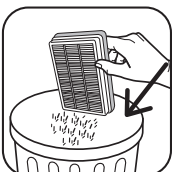

fig. 20b



fig. 20c

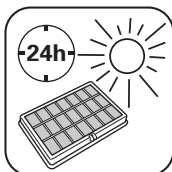

fig. 20d

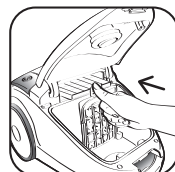

fig. 20e



fig. 21

CONSEILS DE SÉCURITÉ

Pour votre sécurité, cet appareil est conforme aux normes et réglementations applicables (Directives Basse Tension, Compatibilité Electromagnétique, Environnement,...).

- Cet appareil n'est pas prévu pour être utilisé par des personnes (y compris les enfants) dont les capacités physiques, sensorielles ou mentales sont réduites, ou des personnes dénuées d'expérience ou de connaissance, sauf si elles ont pu bénéficier, par l'intermédiaire d'une personne responsable de leur sécurité, d'une surveillance ou d'instructions préalables concernant l'utilisation de l'appareil.

Il convient de surveiller les enfants pour s'assurer qu'ils ne jouent pas avec l'appareil.

- Cet appareil peut être utilisé par des enfants âgés de 8 ans et plus et les personnes manquant d'expérience et de connaissances ou dont les capacités physiques, sensorielles ou mentales sont réduites, si elles ont été formées et encadrées quant à l'utilisation de manière sûre et connaissent les risques encourus. Les enfants ne doivent pas jouer avec l'appareil. Le nettoyage et l'entretien par l'utilisateur ne doit pas être fait par des enfants sans surveillance. Tenir l'appareil et son cordon hors de la portée des enfants.
- N'utilisez pas l'appareil : si le cordon est endommagé. Afin d'éviter un danger, l'ensemble enrouleur et cordon de votre aspirateur doit être remplacé impérativement par un Centre Service Agréé Rowenta.

- Ne laissez jamais l'appareil fonctionner sans surveillance.
- Ne tenez pas le suceur ou l'extrémité du tube à portée des yeux et des oreilles.
- N'aspirez pas de surfaces mouillées, d'eau ou de liquides quelle que soit leur nature, de substances chaudes, de substances ultrafines (plâtre, ciment, cendres...), de gros débris tranchants (verre), de produits nocifs (solvants, décapants...), agressifs (acides, nettoyeurs...), inflammables et explosifs (à base d'essence ou d'alcool).
- Ne plongez jamais l'appareil dans l'eau, ne projetez pas d'eau sur l'appareil et ne l'entrez pas à l'extérieur.
- N'utilisez pas l'appareil s'il est tombé et présente des détériorations visibles ou des anomalies de fonctionnement.
- Pour les opérations de nettoyage et de maintenance se reporter à la page 7.

* Selon modèles : il s'agit d'équipements spécifiques à certains modèles ou d'accessoires disponibles en option.

DESCRIPTION

1. a - Parking horizontal
b - Parking vertical
2. Pédale Marche/Arrêt
3. Variateur électronique de puissance
4. Pédale enrouleur de cordon
5. Témoin de remplissage du sac
6. Grille de sortie d'air
7. Poignée de transport vertical
8. Compartiment sac
9. Couvercle
10. Ouverture d'aspiration
11. a - Trappe d'ouverture du couvercle
b - Détecteur de présence de sac
12. Grille de protection du moteur
13. Filtre-mousse de protection du moteur
14. a - Cassette filtre HEPA* (réf. RS-RT9977), adaptée aux sacs papier
b - Cassette filtre HEPA*, adaptée aux sacs textile*
c - Cassette microfiltre* (réf. RS-RT9501)
d - Microfiltre*
e - Filtre mousse gris*

Votre aspirateur est équipé soit d'une cassette microfiltre* (d+e) soit d'une cassette filtre HEPA*

15. Support de sac pour sac papier* (16a) ou sac textile* (16b)

Accessoires standard :

16. Sacs
 - a - Sac papier* (réf. RS-RT9976)
 - b - Sac textile*
- 17 Flexible avec crosse, variateur mécanique de puissance, et brosse intégrée*
18. Tube télescopique*
19. Tubes*
- 20A Suceur sols lisses*
- 20B Suceur sols lisses avec brosse amovible*
 - a - utilisation pour sols lisses avec fente
 - b - utilisation pour sols lisses fragiles
21. Suceur 2 positions (sols lisses - moquette)
22. Suceur ameublement*
23. Suceur fente convertible en brosette*
24. Turbobrosse*
25. Mini turbobrosse*
26. Rallonge tube*

AVANT LA PREMIÈRE UTILISATION

1. Déballage

- Déballez votre appareil, conservez votre bon de garantie et lisez attentivement le mode d'emploi avant la première utilisation de votre appareil.
- Votre aspirateur est un appareil électrique : il doit être utilisé dans les conditions normales d'utilisation.
- Vérifiez que la tension d'utilisation (voltage) de votre aspirateur correspond bien à celle de votre installation.
- Débranchez l'appareil en retirant la prise de courant :
 - immédiatement après l'utilisation,
 - avant chaque changement d'accessoires,
 - avant chaque nettoyage, entretien ou changement de filtre.

2. Conseils et précautions

- Avant chaque utilisation, le cordon doit être déroulé complètement.
- Ne le coincez pas et ne le passez pas sur des arêtes tranchantes.
- Si vous utilisez une rallonge électrique, assurez-vous qu'elle est en parfait état et de section adaptée à la puissance de votre aspirateur.

- Votre aspirateur est équipé d'une protection qui évite la surchauffe du moteur. Dans certains cas (utilisation de la crosse sur fauteuil, sièges...) la protection se déclenche et l'appareil peut émettre un bruit inhabituel et sans gravité.
- Ne déplacez pas l'aspirateur en tirant sur le cordon, l'appareil doit être déplacé par sa poignée de transport.
- N'utilisez pas le cordon pour soulever l'appareil.
- Ne débranchez jamais l'appareil en tirant sur le cordon.
- Ne faites jamais fonctionner l'aspirateur sans sac et sans système de filtration (cassettes).
- Vérifiez que le filtre (12+13 ou 14a ou 14b ou 14c) est bien en place.
- N'utilisez que des sacs et des filtres d'origine Rowenta.
- N'utilisez que des accessoires d'origine Rowenta.
- En cas de difficultés pour obtenir les accessoires et les filtres pour cet aspirateur, contactez le service consommateurs Rowenta (voir les coordonnées en dernière page).

* Selon modèles : il s'agit d'équipements spécifiques à certains modèles ou d'accessoires disponibles en option.

UTILISATION

1. Assemblage des éléments de l'appareil

- Enfoncez le flexible (17) dans l'ouverture d'aspiration (10) jusqu'au déclic - fig.1. Pour le retirer, appuyez sur le bouton de l'embout flexible et tirez - fig.2.
- Si votre aspirateur est équipé du tube télescopique* (18) : poussez le bouton de réglage vers l'avant, sortez la longueur de tube désirée puis relâchez le bouton pour le bloquer - fig.3a. Emboîtez la rallonge tube* (26) si nécessaire. Sinon, assemblez les deux tubes* (19), en tournant légèrement - fig. 3b.
- Emboîtez l'accessoire qui convient à l'extrémité du tube :

Sélectionnez le bon accessoire

- pour les tapis et moquettes : utilisez le suceur 2 positions (21) en position moquette (brosses rentrées) ou la turbobrosse* (fibres et poils d'animaux).
- pour les sols lisses et sols lisses avec fentes (type sols carrelés) : utilisez le suceur 2 positions (21) en position sols lisses (brosses sorties), ou, pour un meilleur résultat, utilisez le suceur sols lisses avec fente* (20B.a) sans la brosse amovible.
- pour les sols lisses fragiles de type parquet, il est recommandé d'utiliser le suceur sols lisses (20A) ou (20B.b*).

Important : Le suceur sols lisses avec fentes 20B.a* est utilisé pour mesurer les performances liées à l'étiquette énergie. Ce suceur vous permet d'optimiser les performances de dépoussiérage de votre appareil sur les sols lisses avec fentes.

- Pour les recoins et les endroits difficiles d'accès : utilisez le suceur fente convertible en brosse* (23) en position suceur plat.
- Pour les meubles et les surfaces fragiles: utilisez la brosse du suceur fente convertible* (23) ou le suceur ameublement* (22) ou la brosse intégrée à la crosse (17).

Attention ! Arrêtez et débranchez toujours votre aspirateur avant de changer d'accessoires.

2. Branchement du cordon et mise en marche de l'appareil

- Déroulez complètement le cordon, branchez votre aspirateur - fig. 4 et appuyez sur la pédale Marche/Arrêt (2) - fig.5.
- Réglez la puissance d'aspiration :
 - avec le variateur électronique de puissance (3) : tournez le bouton du variateur électronique pour régler la puissance d'aspiration : vers position max pour les sols et sur la position min pour le mobilier et les tissus fragiles - fig. 6.
 - avec le variateur mécanique de puissance de la crosse : ouvrez le volet du curseur de régulation pour diminuer manuellement la puissance d'aspiration, ex : sur les surfaces fragiles... - fig. 7.

3. Rangement et transport de l'appareil

- Après utilisation, arrêtez votre aspirateur en appuyant sur la pédale Marche/Arrêt (2) et débranchez-le - fig. 8. Rangez le cordon en appuyant sur la pédale enrouleur de cordon (4).
- En position verticale, placez le tube télescopique* (18) dans son rangement sous l'appareil (1b) - fig. 9.
- En position horizontale, placez le suceur (21) dans son rangement à l'arrière de l'appareil (1a) - fig. 10.
- Transportez facilement votre aspirateur grâce à sa poignée de transport (7).

* Selon modèles : il s'agit d'équipements spécifiques à certains modèles ou d'accessoires disponibles en option.

NETTOYAGE ET MAINTENANCE

Attention ! Arrêtez et débranchez toujours votre aspirateur avant l'entretien ou le nettoyage.

1. Changez de sac

- Le témoin de remplissage du sac (5) vous indique que le sac est plein ou saturé.
Si vous constatez une diminution de l'efficacité de votre appareil, réglez la puissance au maximum et maintenez le suceur levé au-dessus du sol. Si le témoin reste rouge, remplacez le sac.
- Retirez le flexible (17) de l'ouverture d'aspiration (10) – fig. 2.
- Ouvrez le couvercle (9) de votre aspirateur - fig. 11.

a) Si votre aspirateur est équipé d'un sac papier* (16a) :

- Retirez le support de sac (15) - fig. 12 ; déclipsez le sac (16.a) en pressant le levier - fig. 13, jetez le sac dans une poubelle - fig. 14.
- Remplacez un nouveau sac, positionnez le grâce à la languette et reclipsez le sur le support de sac - fig. 16. Remettez le support de sac dans les glissières - fig. 17. et placez le sac à l'intérieur du compartiment.
- Assurez-vous du bon positionnement du sac avant de refermer le couvercle (9).

b) Si votre aspirateur est équipé d'un sac textile* (16b):

- Retirez le support de sac (15) du compartiment sac (8) – fig.12. puis déclipsez le sac (16b) en pressant le levier-fig.13.
- Ouvrez le sac à l'aide du zip - fig. 15a, puis videz-le au-dessus d'une poubelle - fig. 15b.
- Nettoyer le sac à l'eau claire - fig. 15c.
- Laissez le sécher au moins 24h (ne remplacez le sac que s'il est parfaitement sec) - fig. 15d.
- Refermez le sac textile : veillez à ce que le zip soit fermé complètement - fig.15e - avant de remettre le sac dans l'appareil.
- Repositionnez le sac textile sur le support de sac - fig.16.
- Assurez-vous du bon positionnement du sac textile* (16.b) et du support de sac (15) avant de refermer le couvercle.

2. Nettoyez le filtre-mousse de protection du moteur

- Le filtre mousse de protection du moteur (13) doit toujours rester en place lors de l'utilisation.
- Ouvrez le couvercle (9). Retirez la grille (12) - fig. 18 et enlevez le filtre-mousse (13) - fig. 19.
- Secouez-le puis nettoyez-le, tous les dix changements de sac, avec de l'eau savonneuse tiède (détergent doux).
- Rincez-le et laissez-le sécher au moins 12h avant de le remettre en place.

Attention : veillez à ce que le filtre-mousse soit bien sec avant de le remettre en place.

3. Changez la cassette filtre HEPA* (Ref. RS-RT9977) adaptée aux sacs papier

Important : Remplacez la cassette filtre Hepa* (Ref. RS-RT9977) tous les 6 mois (selon la fréquence d'utilisation).

- Ouvrez le couvercle (9) de votre aspirateur - fig. 11.
- Retirez la cassette filtre HEPA* (14a) - fig. 20a et jetez la cassette dans une poubelle.
- Remplacez la nouvelle cassette filtre HEPA* (14a) dans son compartiment - fig. 20e.
- Assurez-vous du bon positionnement de la cassette filtre HEPA* (14a) avant de refermer le couvercle (9).

4. Nettoyez la cassette filtre Hepa* adaptée aux sacs textile

Attention ! Ce nettoyage est exclusivement réservé à la cassette filtre HEPA*.

- Ouvrez le couvercle (9) de votre aspirateur - fig. 11
- Retirez la cassette filtre HEPA lavable (14b) - fig. 20a, tapotez la face non grillagée sur le rebord de la poubelle - fig. 20b.
- Lavez la cassette sous l'eau claire - fig. 20c et laissez-la sécher à l'air libre pendant 24h00 - fig. 20d.
- Veillez à ce que la cassette filtre HEPA* (14b) soit bien sèche avant de la remettre en place.
- Remplacez la cassette filtre HEPA lavable* (14b) dans son compartiment - fig. 20e.
- Nettoyez la cassette filtre HEPA lavable tous les 6 mois.

* Selon modèles : il s'agit d'équipements spécifiques à certains modèles ou d'accessoires disponibles en option.

NETTOYAGE ET MAINTENANCE

5. Changez la cassette microfiltre* (ref. RS-RT9501)

Important : Changez le microfiltre* (Ref. RS-RT9501) tous les 6 changements de sac.

- Ouvrez le couvercle (9) de votre aspirateur - fig. 11.
 - Retirez la cassette microfiltre* (14c) - fig. 20a.
 - Séparez le filtre mousse gris (14e) du microfiltre (14d).
 - Jetez le microfiltre (14d) dans une poubelle et remplacez-le par un nouveau microfiltre.
 - Lavez le filtre mousse gris (14e) avec de l'eau savonneuse (détergent doux) tiède. Essorez-le et laissez-le sécher au moins 12h.
- Attention : veillez à ce que le filtre mousse gris soit bien sec avant de le remettre en place.

- Remplacez le filtre mousse gris (14e) par dessus le microfiltre (14d).
- Remplacez la cassette microfiltre* (14c) dans son compartiment - fig. 20e.
- Assurez-vous du bon positionnement de la cassette microfiltre* (14c) avant de refermer le couvercle (9).

6. Nettoyez l'aspirateur

- Essuyez le corps de l'appareil et les accessoires avec un chiffon doux et humide, puis séchez.
- Essuyez le couvercle avec un chiffon sec - fig. 21.
- N'utilisez pas de produits détergents agressifs ou abrasifs.

DÉPANNAGE

Important : Dès que votre aspirateur fonctionne moins bien et avant toute vérification, arrêtez-le en appuyant sur la pédale Marche/ Arrêt.

- Les réparations ne doivent être effectuées que par des spécialistes avec des pièces détachées d'origine. Réparer un appareil soi-même peut constituer un danger pour l'utilisateur. Contactez le Centre Service Agréé le plus proche ou le service consommateurs Rowenta (voir les coordonnées en dernière page).

1. Si votre aspirateur ne démarre pas

- L'appareil n'est pas alimenté : vérifiez que l'appareil est correctement branché.

2. Si votre aspirateur n'aspire pas

- Un accessoire ou le flexible est bouché : débouchez l'accessoire ou le flexible.
- Le couvercle est mal fermé : vérifiez la mise en place du sac et du support de sac et refermez le couvercle.

3. Si votre aspirateur aspire moins bien, fait du bruit, siffle

- Un accessoire ou le flexible est partiellement bouché : débouchez l'accessoire ou le flexible.
- Le sac est plein ou saturé par des poussières fines : remplacez le sac.
- Le filtre-mousse est saturé : nettoyez le filtre-mousse.
- Le témoin de remplissage du sac reste rouge* : le système de filtration est saturé.

- Cassette HEPA* : changez la cassette HEPA* et remplacez-la dans son logement.

- Cassette filtre HEPA lavable* : nettoyez ou changez la cassette filtre HEPA lavable et remplacez-la dans son logement.

- Cassette microfiltre* : retirez le microfiltre de la cassette, changez-le. Lavez le filtre mousse gris, essorez-le et laissez-le sécher au moins 12h. Remplacez ensuite la cassette dans son logement.

- Le variateur électronique de puissance est en position min : augmentez la puissance à l'aide du variateur électronique de puissance (sauf si vous aspirez des tissus fragiles).
- Le variateur mécanique de puissance à la crosse est ouvert : fermez le variateur mécanique de puissance.

4. Si l'indicateur de remplissage du sac est rouge

- Le sac est saturé : remplacez le sac ou nettoyez le sac*.

5. Si le suceur est difficile à déplacer

- Ouvrez le curseur de régulation de la crosse ou diminuez la puissance.
- Vérifiez que la position du suceur (21) soit adaptée au sol aspiré : pour les tapis et moquettes, utilisez le suceur en position brosse rentrée, pour les parquets et sols lisses, utilisez le suceur en position brosse sortie.

* Selon modèles : il s'agit d'équipements spécifiques à certains modèles ou d'accessoires disponibles en option.

DÉPANNAGE

6. Si le cordon ne rentre pas totalement

- Le cordon est ralenti lors de sa rentrée : ressortez le cordon et appuyez sur la pédale enrouleur de cordon.

Si un problème persiste, confiez votre aspirateur au Centre Service Agréé Rowenta le plus proche. Consultez la liste des Centres Service Agréés Rowenta ou contactez le service consommateurs Rowenta (voir les coordonnées en dernière page).

GARANTIE

- Cet appareil est uniquement réservé à un usage ménager et domestique ; en cas d'utilisation non appropriée ou non conforme au mode d'emploi, aucune responsabilité ne peut engager la marque et la garantie est annulée.
- Lisez attentivement le mode d'emploi avant la première utilisation de votre appareil : une utilisation non conforme au mode d'emploi dégraderait Rowenta de toute responsabilité.

ENVIRONNEMENT

- Conformément à la réglementation en vigueur, tout appareil hors d'usage doit être rendu définitivement inutilisable : débranchez et coupez le cordon avant de jeter l'appareil.
- Environnement : Directive 2002/95/CE.



Participons à la protection de l'environnement !

- ① Votre appareil contient de nombreux matériaux valorisables ou recyclables.
- ➔ Confiez celui-ci dans un point de collecte pour que son traitement soit effectué.

* Selon modèles : il s'agit d'équipements spécifiques à certains modèles ou d'accessoires disponibles en option.

- FR** Service Consommateurs : (33) 09 7450 3623
GROUPE SEB FRANCE
Place Ambroise Courtois - BP 8553
69356 LYON - FRANCE
<http://www.rowenta.fr>
- DE** Zentralkundendienst: Instandsetzung
und Ersatzteile : (49) 212 387 400
GROUPE SEB DEUTSCHLAND GmbH
Herrnrainweg 5 - 63067 Offenbach - GERMANY
<http://www.rowenta.de/>
- GB** Consumer Service & Accessories ordering :
0845 602 1454 - UK / (01) 461 0390 - Ireland
GROUPE SEB UK Ltd.
11-49 Station Road - Langley, Slough
Berkshire SL3 8 DR - UNITED KINGDOM
<http://www.rowenta.co.uk/>
- NL** Consumentenservice : (31) 318 58 24 40
GROUPE SEB NEDERLAND BV
Generatorstraat 6 - 3903 LJ Postbus 238
3900 AE VEENENDAAL - NETHERLANDS
<http://www.rowenta.nl>
- BE** Service Consommateurs / Consumentendienst :
(32) 070 23 31 59
GROUPE SEB BELGIUM SA NV
25, avenue de l'Espérance - ZI
6220 FLEURUS - BELGIUM
<http://www.rowenta.be>
- IT** Centro assistenza & ordinazione
degli accessori : 199 20 78 15
GROUPE SEB ITALIA S.p.A.
Via Montefeltro, 4 - 20156 Milano - ITALY
<http://www.rowenta.it/>