

Haier

User Manual
Washing Machine

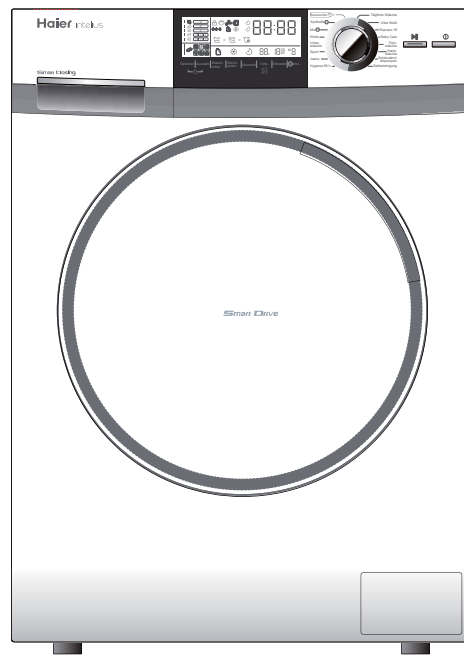

HW80-BDI626

Thank you for purchasing a Haier product

Please read these instructions carefully before using this appliance. It contains important information which will help you get the best out of your appliance and ensure safe and proper installation, use, care and cleaning.

Keep this manual in a convenient place so you can always refer to it for safe and proper use.

If you sell the appliance, give it away, or leave it behind when you move, make sure you also pass on this manual so that the new owner can become familiar with all features and safety warnings.

Legend



Yes



No



General information and tips



Warning! Important safety information!



Environmental information

Disposal

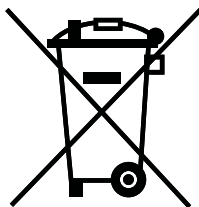

The presence of this symbol on the product, accessories or materials that goes with this information indicates that at the end of its useful life the product or its electronic accessories (e.g. cable, Aqua Stop hose) should not be disposed with other household waste. To prevent possible damage to the environment or human health from uncontrolled waste disposal, please separate these items from other types of waste and recycle them. This will promote the sustainable reuse of material resources. Household users should contact either the retailer where they purchased the product or relevant local authorities to find out how they can take this item for environmentally safe recycling and safety. Business users should contact their supplier and check the conditions of the purchase. This product and its electronic accessories should not be mixed with other commercial waste.

Safety	4-5
Product description	6
Control panel	7-10
Programmes	11
Consumption	12
Daily use	13-16
Care and cleaning	17-19
Troubleshooting	20-22
Installation	23-25
Technical data	26
After sales service	27

Before switching on the appliance for the first time...

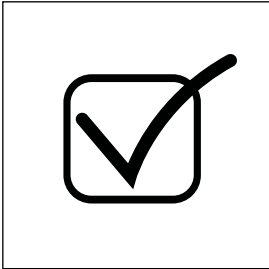

- ...make sure all transport bolts are removed.
- ...make sure the power cord is not caught under or in the appliance and there is no damage or risk for damaging.
- ...make sure the power circuit fuse is rated for 15A.
- ...use a separate earthed socket for the power supply.
- ...make sure the plug is always accessible.
- ...hold the plug and not the electric cable when unplugging the power supply.
- ...check that hose joints and connections are firm and by opening tap check for any waterleakage.
- ...do not switch on the appliance until everything is properly installed!

Do not ...

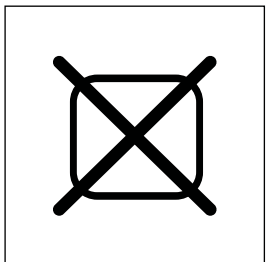

- ...allow children or infirm persons to play with the appliance or packing materials.
- ...install the appliance outdoors in a damp place, or in an area which may be prone to water leaks such as under or near a sink unit. In the event of a water leak cut power supply and allow the machine to dry naturally.
- ...expose machine to any frost, heat or direct sunlight.
- ...touch or use the appliance when barefoot or with wet or damp hands or feet.
- ...use flammable detergent or dry cleaning agent.
- ...use any flammable sprays in close vicinity to the appliance.
- ...remove or insert the plug in presence of flammable gas.
- ...place the appliance directly on a carpet, or close to a wall or furniture.

During daily use of the appliance...

- ...supervise children. 
- Ensure that they don't play with the appliance and its packaging.

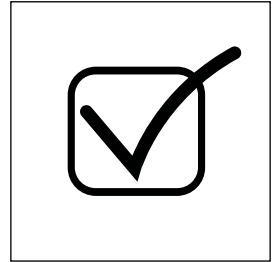

- ...ensure that appliance is not used by people with reduced physical, sensory or mental capabilities, lack of experience and knowledge.
- ...pull up zips, fix loose threads and take care for small items to prevent laundry from being entangled. If necessary, use an appropriate bag or net.
- ...switch off at the wall socket after each wash programme to save electricity and for safety.
- ...keep the lower part of the porthole clean and open door and detergent drawer if appliance is not in use to prevent odours.
- ...a damaged power cord is only to be replaced by the manufacturer, his service agent or other specifically qualified people.

Do not ...

- ...touch the door during the washing process, it gets hot.
- ...place heavy objects or sources of heat or damp on top of the appliance.
- ...hot wash foam rubber or sponge-like materials.
- ...open detergent drawer during any wash cycle.
- ...force the door to open, it is fitted with a self-lock device and will open shortly after wash cycle end.
- ...open the door if the water level is visibly over the porthole.
- ...cover or encase the appliance during operation or afterwards to allow any moisture or dampness to evaporate..

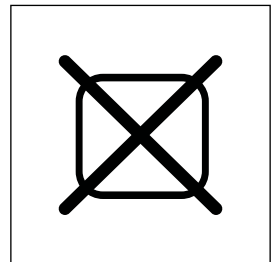

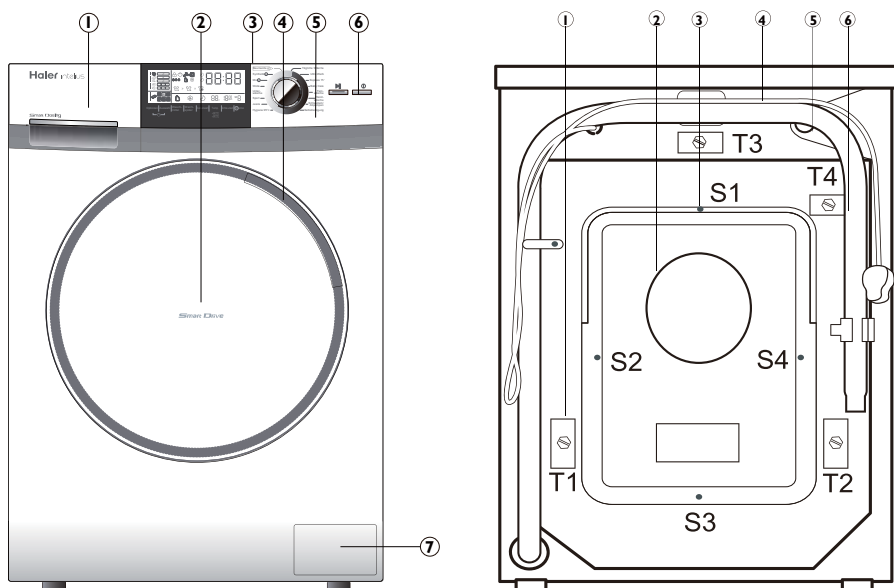

This drawing may be slightly different from the layout of the washing machine you have just purchased.

- | | |
|-------------------------------|--------------------------------|
| 1 Detergent / Softener drawer | 1 Transportation bolts (T1-T4) |
| 2 Door | 2 Back cover |
| 3 Worktop | 3 Back cover screws (S1-S4) |
| 4 Door handle | 4 Power cord |
| 5 Control panel | 5 Water inlet valve |
| 6 On/Off | 6 Drain hose |
| 7 Service flap | |

Accessories

Check the accessories and literature in accordance with this list.



1x Inlet hose assembly

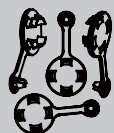

4x Blanking plugs



1x Drain hose bracket



1x User manual

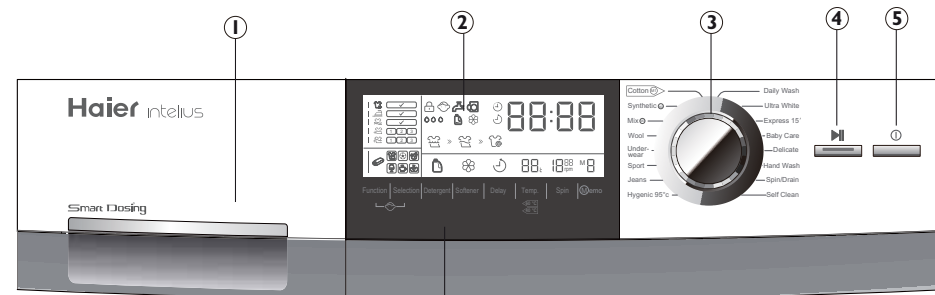

- | | | |
|-------------------------------|-------|-------------------------|
| 1 Detergent / Softener drawer | 6 a-h | a Function |
| 2 Display | | b Selection |
| 3 Programme selector | | c Detergent |
| 4 "Start/Pause" button | | d Softener |
| 5 "On/Off" button | | e Delay (Endtime delay) |
| 6 Function buttons (a-h) | | f Temp. |
| | | g Spin (rpm) |
| | | h Memo |

Detergent drawer

Compartment 3: Softener reservoir (Smart Dosing).

Compartment 2: Washing agent compartment.

For all washing agents if "Smart Dosing" function is deactivated.

Compartment 1: Liquid detergent reservoir ("Smart Dosing") no gel, no concentrate.

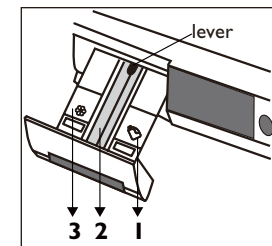

The recommendation on the type of detergents is suitable for the various washing temperatures, please refer to the manual of detergent.

Display

If the appliance is on display will light up the actual status on six different sections (see next pages). During operation display will be deactivated after a while (Energy saving mode) until programme selector is turned at random.

Programme selector

By turning the knob one of 16 programmes can be selected, related LED will light up its default settings will be displayed.

"Start/Pause" button

Press this button gently to start or interrupt the currently displayed programme. During operation its symbol is shining, or if interrupted blinking.

"On/Off" button

Press this button gently to switch on, the display is shining. Press again for about 2 seconds to switch off. If no panel element or programme is activated after a while machine will shut down automatically.

To get best results in each programme Haier has well defined specific default settings. If there is no special requirement default settings are recommended. Accordingly to these factory settings many programme parameters and additional functions could be individually changed (see “programmes“ and “function“ buttons).

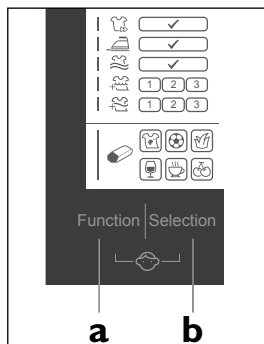

“Function“ (button a)

Touch it to select sequentially required functions and settings. The related symbol will shine.

“Selection“ (button b)

Touch it to confirm the current chosen “Function“, its symbol is blinking. Additionally a “checkmark“, a “1“/“2“/“3“ symbol, or one of the stain symbols will light up. Function will be activated after 3 seconds or if button a (“Function“) is touched.

“Child lock“ - control panel lock function (button a + b)

This option blocks all panel elements against activation. After starting, press simultaneously “Function“+“Selection“ for about 3 seconds. Panel lock symbol is now displayed. Next repetition deblocks any function.

“Detergent“ (button c)

Touch it to deactivate or activate “Smart Dosing“ for liquid detergent. If default setting liquid detergent (see “Smart Dosing“) is deactivated detergent drawer compartment 2 is to be used for all kinds of washing agent.

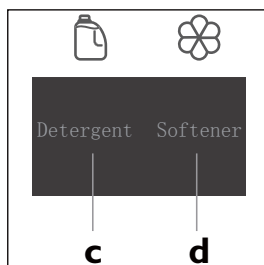

“Softener“ (button d)

Touch it to deactivate, or activate an additional dosage of softener (see “Smart Dosing“).

“Smart Dosing“ (button c or button d)

“Smart Dosing“ is default setting. Means, due to programme, laundry load and water hardness there will be an optimal automatic dosage of liquid detergent and softener using related compartments 1 (1,3l) and 3 (0,5l) of the detergent drawer. If activated according symbols will light up. This function achieves optimal results, saves washing agent and protect our environment. A charge lasts for up to 20 programme cycles. If a reservoir is empty related symbol will be blinking.

“Delay“ - End time delay (button e)

Touch it to light up related symbol and display present programme end time. Accordingly to all programme settings start of wash cycle will be delayed.

End time delay could be increased by turning programme selector in steps of 30 minutes from 0,5-24h. For example, display of “6:30“ means end of programme cycle will be in 6 hours and 30 minutes.

It is not applicable to programme “Spin/Drain“.

Note: End time must always be longer than programme cycle time. Otherwise operation will start immediately, although chosen end time could not be reached.

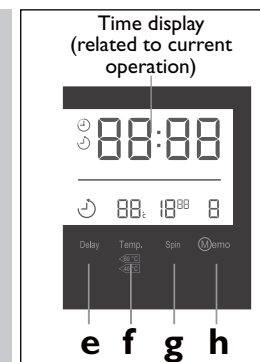

“Temp.“ (button f)

Touch it to adapt maximum of water temperature.

Note: Display of “-“ stands for “no operational heating“.

“Spin“ (button g)

Touch it to adapt speed of centrifugation.

“Memo“ (button h)

Memory function is available in programme “Cotton“ (M1), “Synthetic“ (M2), “Mix“ (M3). After selecting individual options and related values touch “Memo“ button until display shows related “M1“/“M2“/“M3“. Start programme, memory is now activated for chosen programme. When that programme will be chosen next, press “Memo“ button to activate memorized setting and be at once ready to start.

General information and tips:













To cancel any actual setting change programme or press “On/Off“ about 3 seconds. To cancel a running programme touch “Start/Pause“ and then “On/Off“ for about 3 seconds.

Control panel - display symbols

10

Function

















Function (Stains remover)

 Reduced programme cycle time	 Default setting, no option
 Anti wrinkling (after cycle end)	 Sport
 Anti wrinkling (rinse cycle stop)	 Grass
 Intensified main wash cycle (1 to 3)	 Wine
 Additional rinse cycle (1 to 3)	 Coffee
	 Fruit

Basic status indication

Programme cycle indication

Programme settings indication

 Door is locked (in operation)	 Running wash cycle	 Liquid detergent Smart Dosing activated
 Control panel locked	 Running rinse cycle	 Softener Smart Dosing activated
 No water supply	 Running spin/drainage cycle	 Endtime delay activated
 Door is open		 Maximum wash-temperatur setting
 Water hardness (automatic detection)		 Maximum speed of rotation setting
 Liquid detergent - empty Reservoir		 Memo setting
 Softener - empty Reservoir		

11

Programmes

Programme table

- 1 Liquid detergent reservoir
- 2 Washing agent compartment
- 3 Softener reservoir

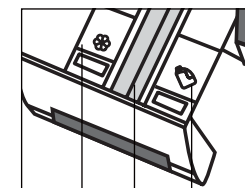

Programme	Temp. max.	Preset	Preset			Fibre type	Preset Spin speed
			3	2	1		
1 Hygienic 95°C	---	95°C	<input checked="" type="checkbox"/>	<input type="checkbox"/>	<input checked="" type="checkbox"/>	Cotton /Synth.	1000 rpm
2 Jeans	0-60°C	40°C	<input checked="" type="checkbox"/>	<input type="checkbox"/>	<input checked="" type="checkbox"/>	Jeans	1000 rpm
3 Sport	0-40°C	30°C	<input checked="" type="checkbox"/>	<input type="checkbox"/>	<input checked="" type="checkbox"/>	Sports Wear	1000 rpm
4 Underwear	0-60°C	40°C	<input checked="" type="checkbox"/>	<input type="checkbox"/>	<input checked="" type="checkbox"/>	Underwear	1000 rpm
5 Wool	0-40°C	---	<input checked="" type="checkbox"/>	<input type="checkbox"/>	<input checked="" type="checkbox"/>	Woolen fabrics	600 rpm
6 Mix	0-60°C	40°C	<input checked="" type="checkbox"/>	<input type="checkbox"/>	<input checked="" type="checkbox"/>	Cotton /Synth.	1000 rpm
7 Synthetic	0-60°C	30°C	<input checked="" type="checkbox"/>	<input type="checkbox"/>	<input checked="" type="checkbox"/>	Chemical fibre fabrics	1200 rpm
8 Cotton	0-90°C	40°C	<input checked="" type="checkbox"/>	<input type="checkbox"/>	<input checked="" type="checkbox"/>	Cotton /Synth	1600 rpm
9 Daily Wash	0-40°C	40°C	<input checked="" type="checkbox"/>	<input type="checkbox"/>	<input checked="" type="checkbox"/>	Cotton fabrics	1400 rpm
10 Ultra White	0-60°C	40°C	<input checked="" type="checkbox"/>	<input type="checkbox"/>	<input checked="" type="checkbox"/>	Cotton /Synth	1000 rpm
11 Express 15'	0-30°C	20°C	<input checked="" type="checkbox"/>	<input type="checkbox"/>	<input checked="" type="checkbox"/>	Cotton /Synth	1000 rpm
12 Baby Care	0-90°C	90°C	<input checked="" type="checkbox"/>	<input type="checkbox"/>	<input checked="" type="checkbox"/>	Cotton /Synth	1000 rpm
13 Delicate	0-40°C	30°C	<input checked="" type="checkbox"/>	<input type="checkbox"/>	<input checked="" type="checkbox"/>	Silk or wool	600 rpm
14 Hand Wash	0-40°C	30°C	<input checked="" type="checkbox"/>	<input type="checkbox"/>	<input checked="" type="checkbox"/>	Cotton fabrics	800 rpm
15 Spin/Drain	---	---	<input checked="" type="checkbox"/>	<input checked="" type="checkbox"/>	<input checked="" type="checkbox"/>	---	1400 rpm
16 Self Clean	---	90°C	<input checked="" type="checkbox"/>	<input type="checkbox"/>	<input checked="" type="checkbox"/>	---	1000 rpm

Yes Optional No

Consumption

12

The indicated consumption values may differ in addition of local conditions.

Programme	Max. load kg	Energy kWh	Water L	Temp. °C	Washing time h:min	Spin drying performance %
Hygienic 95°C	2	2,00	36,0	95	Auto	---
Jeans	4	0,56	40,0	40	Auto	---
Sport	2	0,26	35,0	30	0:25	---
Underwear	4	0,50	40,0	40	1:09	---
Wool	1	0,10	50,0	---	0:42	---
Mix	4	0,56	34,0	40	Auto	---
Synthetic	4	0,25	46,0	30	Auto	---
Cotton 40*	4	0,40	35,0	40	Auto	<45
Cotton 60*	4	0,55	36,0	60	Auto	<45
Cotton 60*	8	0,55	45,0	60	Auto	<45
Daily Wash	4	0,58	46,0	40	1:20	---
Ultra White	2	0,60	45,0	40	0:59	---
Express 15'	1	0,20	20,0	20	0:15	---
Baby Care	4	2,00	67,5	90	2:05	---
Delicate	1	0,25	50,0	30	0:56	---
Hand Wash	2	0,25	36,0	30	0:57	---
Spin/Drain	8	0,10	---	---	0:06	---
Self Clean	---	1,80	15,0	90	1:05	---



*General information and tips:



Standard programme for the Energy Labelling according to 2010/30EU:
Cotton 60°C/40°C with max. spin speed setting and activated intensive function (level 3) without "smart dosing".

The standard 60°C and 40°C cotton programmes are suitable to clean normally soiled cotton laundry. They are the most efficient programmes in terms of combined energy and water consumption for cotton laundry. Used water temperature may differ from declared cycle temperature.

13

Daily use

This appliance is only for domestic use inside the house. If it is used for commercial, industrial or not intended purposes any Haier guarantee will not be valid anymore. Consider anytime instructions of each garment label and wash only machine-washable laundry.

Power supply

Connect the washing machine to the power supply (220V to 240V~/50Hz).

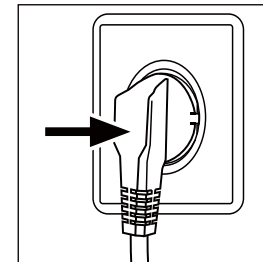

Water connection

Turn on the tap. The water must be clean and clear.

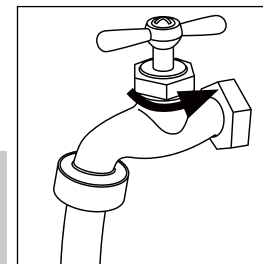

Warning!



Before use, turn tap on and check for any leakage.

Preparing laundry

Sort out clothes according to fabric (cotton, synthetics, wool or silk) and to how dirty they are. Separate white clothes from coloured ones. Wash coloured textiles first by hand to check if they fade or run. Garments without hems, delicates and finely woven textile such as fine curtains are to be put into a wash bag to care for this delicate laundry (hand or dry cleaning would be better). Close zippers and hooks, make sure the buttons are sewn on tightly and place small items such as socks, bras, etc. in a wash bag. Unfold large pieces of fabric such as bed sheets, bedspreads etc. Turn clothes inside out. Empty pockets (keys, coins, etc.) and remove harder decorative objects (e.g. brooches).

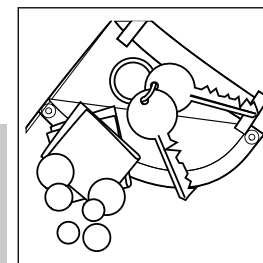
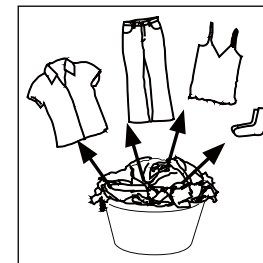

Warning!



Non-textile, as well as small, loose or sharp-edged items may cause malfunctions and damage of clothes and appliance.



Loading the appliance

Open the door and put in the laundry piece by piece. Don't overload. Check if you can put a hand upright on top of load. Close the door carefully.

General information and tips:



After each installation or longer down time run at first programme "Self Clean" with no load and added detergent in washing agent compartment (2) to remove possibly corrosive residues.

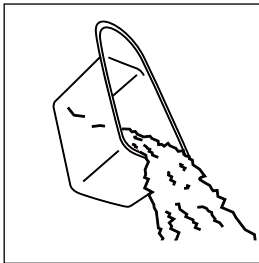

Selecting detergent

Washing efficiency and performance is determined by used detergent quality. Use only machine wash approved detergent and if needed specific detergents, e.g. for synthetic and woolen fabric. Mind always detergent manufacturer recommendations.

General information and tips:



Remove detergent residues before next wash cycle. Please follow given detergent dosage recommendation from detergent package.

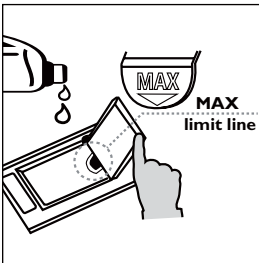

Adding detergent - "Smart Dosing"

Slide out the detergent drawer and put the required washing agents into the corresponding compartments.

Important information: "Smart Dosing" is default setting. Accordingly to programme, load and water hardness an optimal dosage of washing agent will be automatically applied using reservoirs for liquid detergent (1,3l) and softener (0,5l). To fill up open related flap of the detergent drawer and add a non concentrated product until the "MAX limit line" is reached. At last push gently the drawer back.

Select a programme

To get the best washing results, select a programme which fits the degree of soiling and sort of laundry type. Please turn the programme knob to select the right programme.

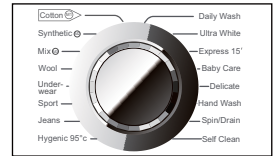

Select options

Select required options (refer to "Control Panel").

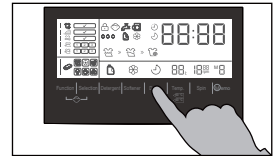

Start wash programme

Touch "Start/Pause" button to start. Appliance operates according to present settings. Changes are only possible by cancelling wash programme. At programme cycle end "End" is displayed, afterwards machine will shut off automatically.

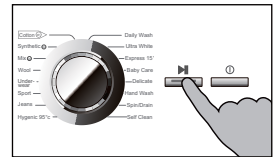

Interrupt - cancel wash programme

To interrupt a running programme press gently "Start/Pause" button. Press it again to resume operation. To cancel a running programme and all its individual settings activate "Start/Pause" and then for about 3 seconds "On/Off".

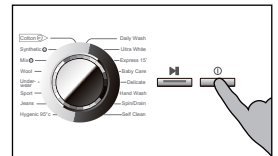

General information and tips:



Choose programme settings carefully referring to icons on each laundry label and "Care chart". Removing laundry promptly at cycle end will be gently and minimize wrinkling.





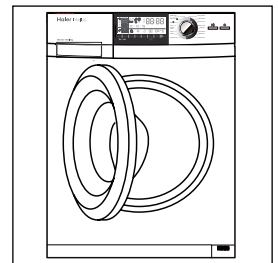





After washing

Turn off the water supply and unplug the power cord. Open the door to prevent formation of moisture and odours. Let it open while not used.





Care chart





Washing Process

 Maximum washing temperature 95°C - normal process	 Maximum washing temperature 60°C - normal process	 Maximum washing temperature 60°C - mild process
 Maximum washing temperature 40°C - normal process	 Maximum washing temperature 40°C - mild process	 Maximum washing temperature 40°C - very mild process
 Maximum washing temperature 30°C - normal process	 Maximum washing temperature 30°C - mild process	 Maximum washing temperature 30°C - very mild process
 Wash by hand max. temp. 40° C	 Do not wash	





Bleaching Process

 Any bleaching agent allowed bleach allowed	 Only oxygen / non-chlorine	 Do not bleach
--	--	---





Tumble Drying Process

 Tumble drying possible normal temperature	 Tumble drying possible lower temperature	 Do not tumble dry
 Line drying	 Flat drying	

Ironing Process

 Iron at a maximum sole-plate temperature of 200°C	 Iron at a maximum sole-plate temperature of 150°C	 Iron at a maximum sole-plate temperature of 110°C without steam (steam ironing may cause irreversible damage)
 Do not iron		

Professional Textile Care Process

 Professional dry cleaning in tetrachloroethene	 Professional dry cleaning in hydrocarbons	 Do not dry clean
 Professional wet clean	 Do not professional wet clean	

Cleaning the detergent drawer

Clean the drawer from detergent residues regularly. Pull out the drawer until it stops (1) and press the release button (2) to remove the drawer. Then flush the drawer with water until it is clean and insert the drawer back in the appliance.

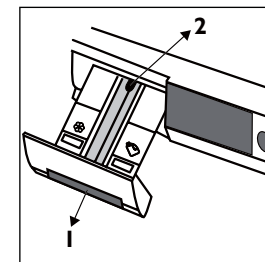

Cleaning the machine

Unplug the machine during cleaning and maintenance. Use a soft cloth with soap liquid to clean the machine case and rubber components. Do not use organic chemicals or corrosive solvents.

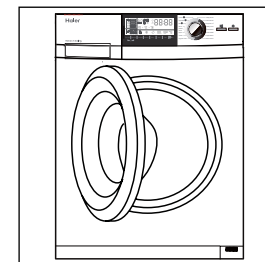

General information and tips:



After each installation or longer downtime run at first programme "Self Clean" with no load and added detergent in washing agent compartment (2) to remove possibly corrosive residues.

Environmental information

To achieve best use of energy, water, detergent and time you should use the recommended maximum load size. Do not exceed indicated chemical dosages. Choose always lowest washing temperature. Modern detergents are cleaning efficiently below 60°C. Only due to heavy soil raise accordingly default settings. Using afterwards a domestic dryer max. spinning speed is recommended.

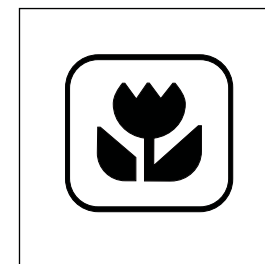

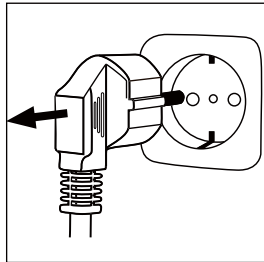

Pump filter

Please check the pump filter regularly and if the appliance

- doesn't drain the water,
- doesn't spin,
- cause unusual noise while running.

Warning!

Scalding Risk! Water in the pump filter can be very hot! Before any action please ensure water has cooled down.

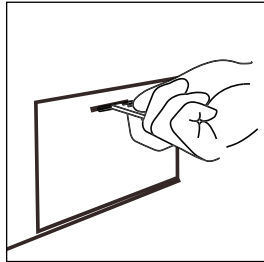

1. Turn off and unplug the machine.
2. Open service flap. You can either use a coin or a screwdriver.
3. Provide a flat container to catch leach water. There could be bigger amounts!
4. Pull the drainhose out and hold its end above the container.
5. Take the sealing plug out of the drainhose.
6. After complete drainage, unscrew and remove counter clockwise the pump filter.
7. Remove contaminants and dirt.
8. Clean carefully pump filter, e.g. using running water.
9. Refix it thoroughly.
10. Close drainhose and push it back into the machine.
11. Close service flap

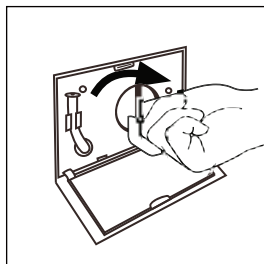
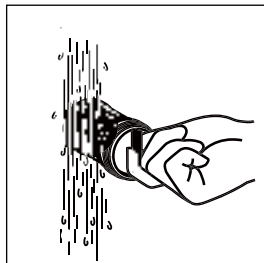
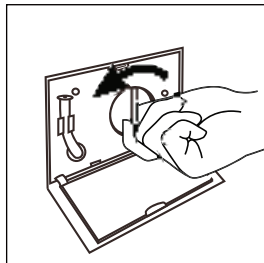

Warning!

Pump filter sealing has to be clean and unhurt. If the lid is not full tightened, water can escape.

Water inlet valve and inlet valve filter

To prevent blockage of water supply by foreign substances, clean inlet valve filter regularly.

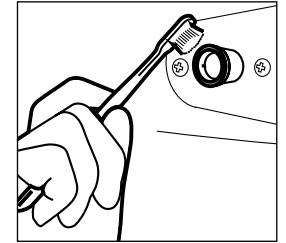

Period of disuse

If the appliance is left idle for a longer period, pull out the electrical plug (1) and turn off water supply (2). Open the door to prevent formation of moisture and odours. Let door open while not used.

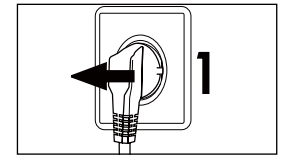

Before next usage check carefully power cord, water inlet and drain hose. Make sure everything is properly installed and without leakage.

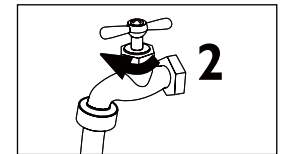

Choose the best Detergent

	Universal	Color	Delicate	Special	Softener
Wool	-	-	-	L	O
Mix	L/P	L/P	-	-	O
Synthetic	L/P	L/P	L	-	O
Cotton	L/P	L/P	-	-	O
Express 15'	L	L	-	-	O
Delicate	-	-	L	-	O

	Detergent	Temperatur range in °C
L	Liquid	cold - 60
P	Powder	40 - 90
o	Optional	---
-	No	---

If using liquid detergent, it is not recommended to activate the delayed start. The amount of detergent necessarily choose to package information!
info: Modern washing detergents at low temperatures.

Display code

Code	Cause	Solution
Auto	Automatic load detection.	Laundry weight detection in progress, please wait until program cycle time is displayed.
Lo /HALF /FULL /HI	Weighing the laundry load in the drum.	Please wait until program cycle time is displayed: Lo = small load; HALF = half load; FULL = optimized weight load; HI = full load.
1:25	Remaining wash cycle time.	Refer to additional symbol.
19:30	Remaining wash cycle time.	End is likely delayed - refer to symbol.
Lock	Door cannot be opened due to water level or hot water in the drum.	Wait to the end of program or cancel the program and select the drain program. In case of hot water is in the drum, to avoid scalding, select a handwash program and wash several minutes and then select a draining program before open the door.
End	End of cycle.	
E1	Drainage error, water not emptied.	Clean pump filter. Check drain hose for blockage and proper installation.
E2	Lock - error.	Shut the door properly.
E4	Water level not reached after 8 minutes.	Check if water supply and water pressure is normal. Drain hose is self-syphoning.
E8	Water protective level - error.	Auto release. Otherwise contact the After sales service.
F3	Temperature sensor - error.	Contact the After sales service.
F4	Heating error (Appears at the end of a cycle).	Contact the After sales service.
F7	Motor - error.	Contact the After sales service.
Fb	Water overflow.	Close tap immediately. Contact the After sales service.
FA	Water level sensor error.	Contact the After sales service.
FC	Electronic control - error.	Contact the After sales service.
Unb	Unbalanced load and not able to spin.	Check and balance the laundry load in the drum. Also reduce the load if too heavy. Restart with a spin program.

Warning!



Code **Fb**: Water-overflow protection is placed on deepest part of appliance. In case of leakage all functions will be shut down automatically except drain pump which will be activated for safety reasons.

In case of power failure

The current programme and its setting will be saved only for a short time. Probably a new programme cycle start is needed.

If a power failure cuts an operating wash programme door opening is mechanically blocked. To get out any laundry water level should not be seen in the glassy porthole of the door - danger of burns!

Water level has to be lowered as described in "Pump filter". Not till then pull lever beneath service flap until door is unlocked by a gentle click. Afterwards refix all parts.

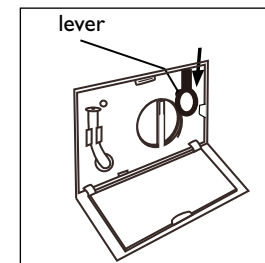

Troubleshooting without display code

Problem	Cause	Solution
Washing machine fails to operate.	Programme is not yet started. Door is not properly closed. Machine has not been switched on. Power failure.	Press "Start/Pause" button. Close the door properly. Switch the machine on. Check power supply.
Washing machine will not be filled with water.	No chosen programme. No water. Inlet hose is kniked. Inlet hose filter is blocked. Water pressure is less than 0,03 MPa. Water supply failure.	Set programme and start it. Check water tap. Check inlet hose. Unblock inlet hose filter. Check water pressure. Ensure the water supply.
Machine is draining while being filled	Height of drain hose is below 80 cm. Drain hose end could reach into water.	Make sure that drain hose is properly installed.

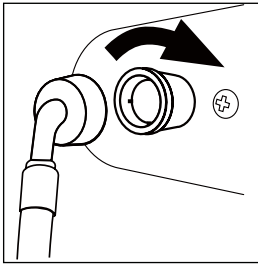

Inlet hose - Aqua control System

The Aqua Stop inlet hose is an important element for safety and over all control. Its valves are controlling water supply and will interrupt it if the hose is leaking

1. Connect the nut on the inlet hose to the connector on the water valve.

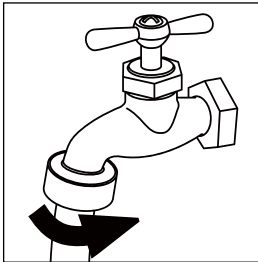

2. Apply inlet hose to a water tap.

Warning!



Appliance is only qualified for cold water supply!
Use the hose-set supplied with the appliance.
Old hose-sets should not be reused.

Drain hose

Drainage could be installed in different ways. Nevertheless, level of drain hose has to reach at one point 80-100 cm. If possible keep always drain hose fixed to the clip at the appliance back.

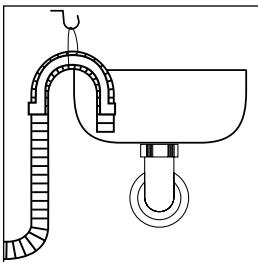

1. Drain hose to sink

Use the drain hose bracket to keep drain hose end retained and out of any water level. Fix the bracket sufficiently to avoid dropping down due to operational movements.

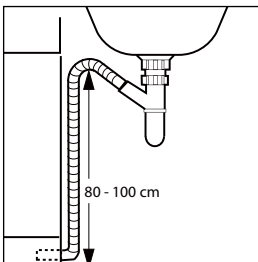

2. Drain hose to sink siphon

Connection has to be securely sealed and fixed to correspondig adapter above the siphoning part!

3. Drain hose to sewage pipe

Use the drain hose bracket to keep drain hose end retained. Fix the bracket sufficiently to avoid dropping down due to operational movements.

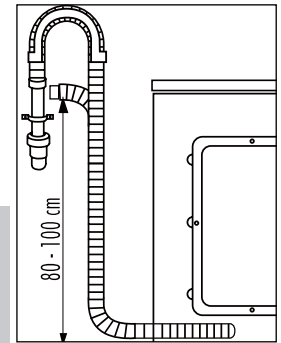

Warning!



The drain hose should not be submerged in water and should be securely fixed and leak-free. If the drain hose is placed on the ground or if the pipe is at a height of less than 80cm, the washing machine will continuously drain while being filled (self-siphoning). Drain hose is not to be extended. If necessary contact after sales service.

Power supply connection

Before each connection check if:

- socket is adequate for the maximum power of the appliance (safety power circuit fuse should be rated not less than 15A).
- voltage should meet the requirement.
- power outlet should be appropriate to appliance plug.
- used power socket has to be earthed.

Note - only UK: The fuse in a UK 13A plug must comply to BS1362 standard.

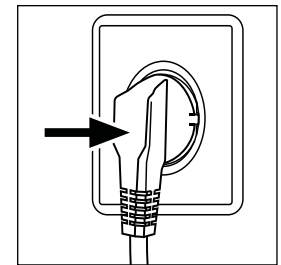

Basic technical information regarding the appliance

HW80-BD1626

Power source	220 - 240V~/50Hz
Max. working current (A)	10
Water pressure (MPa)	$0.03 \leq P \leq 1$
Nominal load (kg)	8
Spinning speed (rpm)	1600
Washing programmes	16
Max. power (W)	2000
Dimensions (HxDxW mm)	845 x 650 x 595
Net. weight (kg)	71
Power consumption of the off-mode (W)	0,2
Power consumption of the left-on mode (W)	0,2

In case of trouble, please check the trouble-shooting section of this manual. If required please check your warranty card for after sales service information.

For other countries please refer to: www.haier.com service and support area.

You can find FAQs and can activate service claim.

Product Fiche (according EU 1061/2010)	
Trade mark	Haier
Model No.	HW80-BD1626
Rated capacity(kg)	8
Energy efficiency class	A+++
Energy consumption per year (kWh) ¹⁾	118
Energy consumption of cotton 60°C, full load	0.55
Energy consumption of cotton 60°C, partial load	0.55
Energy consumption of cotton 40°C, partial load	0.40
Weighted power consumption of the off-mode	0.2
Weighted power consumption of the left-on mode	0.2
Water consumption per year (L) ²⁾	9856
Spin-drying efficiency class ³⁾	A
Max.spin speed (rpm) ⁴⁾	1600
Remaining moisture content (%) ⁴⁾	44
standard 60°C cotton program ⁵⁾	Cotton 60°C with max. spin speed setting and activated intensive function (level 3) without "smart dosing".
standard 40°C cotton program ⁵⁾	Cotton 40°C with max. spin speed setting and activated intensive function (level 3) without "smart dosing".
Program time of cotton 60°C, full load (min)	175
Program time of cotton 60°C, partial load(min)	175
Program time of cotton 40°C, partial load (min)	169
Duration of the left-on mode (min) ⁶⁾	-
Airborne acoustical noise (washing/spinning)(dB(A)) ⁷⁾	54/70
Type	front loader freestanding
¹⁾ Based on 220 standard washing cycles for cotton programmes at 60°C and 40°C at full and partial load, and the consumption of the low-power modes. Actual energy consumption will depend on how the appliance is used.	
²⁾ Based on 220 standard washing cycles for cotton programmes at 60°C and 40°C at full and partial load.Actual water consumption will depend on how the appliance is used.	
³⁾ Class G is the least efficient and Class A is the most efficient.	
⁴⁾ Based on the standard 60°C cotton program at full load and the standard 40°C cotton program at partial load	
⁵⁾ "standard 60°C cotton program" and "standard 40°C cotton program" are the standard washing programmes to which the information in the label and fiche relates. These programmes are suitable to clean normally soiled cotton laundry and they are the most efficient programmes in terms of combined energy and water consumption.	
⁶⁾ In case there is a power management system	
⁷⁾ Based on the standard 60°C cotton program at full load	

Haier

Gebrauchsanleitung
Waschmaschine

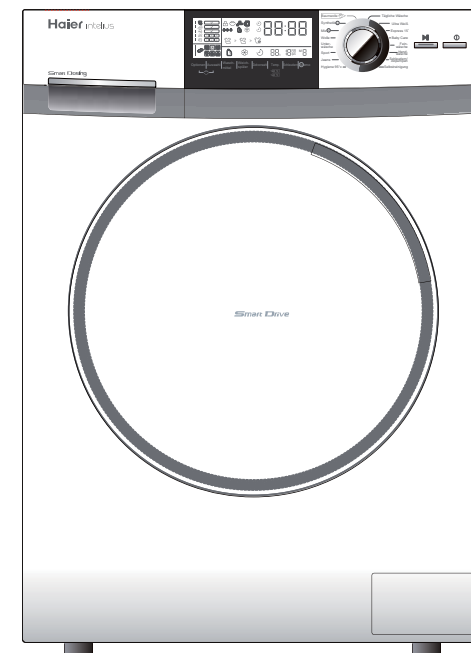

HW80-BD1626

Danke, dass Sie sich für ein Haier Produkt entschieden haben.

Bitte lesen Sie diese Gebrauchsanleitung sehr sorgfältig bevor Sie das Gerät in Betrieb nehmen. Sie enthält wichtige Informationen, damit Sie viel Freude an Ihrem Gerät haben und ein sicherer und sauberer Betrieb gewährleistet ist. Bewahren Sie dieses Handbuch gut auf, damit Sie bei Bedarf immer wieder darauf zurückgreifen können.

Wenn Sie die Maschine verkaufen, abgeben oder bei einem Umzug zurücklassen, geben Sie bitte die Gebrauchsanleitung dazu, damit der neue Besitzer sich mit den Anweisungen zur Benutzung und zum sicheren Betrieb vertraut machen kann.

Legende



Ja



Nein



Allgemeine Hinweise und Tipps



Achtung! Unbedingt lesen!
Wichtige Hinweise zur Sicherheit von Personen und zur Vermeidung von Sachschäden.



Umwelt-Tipps

Entsorgung

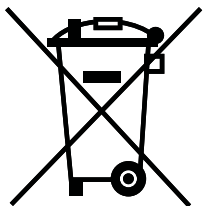

Elektrogeräte nicht in den Hausmüll geben, sondern getrennt entsorgen. Wenden Sie sich an Ihren Abfallwirtschaftsbetrieb für genauere Informationen über die Möglichkeiten zur Entsorgung. Wenn Elektrogeräte auf Mülldeponien oder Schuttablageplätzen entsorgt werden, können gefährliche Substanzen ins Grundwasser und dadurch in die Nahrungskette gelangen, was zu gesundheitlichen Beeinträchtigungen führen kann. Wenn Sie ein altes Gerät durch ein neues ersetzen, ist der Verkäufer rechtlich dazu verpflichtet, das alte zur kostenlosen fachgerechten Entsorgung zurückzunehmen.

Sicherheitshinweise.....	4-5
Produktbeschreibung.....	6
Bedienblende.....	7-10
Programme.....	11
Verbrauch.....	12
Täglicher Gebrauch.....	13-16
Reinigung und Pflege.....	17-19
Fehlerbehebung.....	20-22
Installation.....	23-25
Technische Daten	26
Kundendienst.....	27

Bevor Sie das Gerät zum ersten Mal anschalten achten Sie darauf, dass...

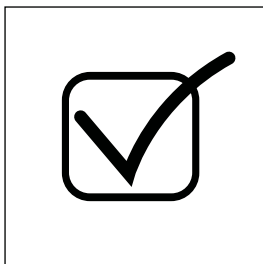

- ... alle Transportsicherungen ordnungsgemäß entfernt sind.
- ... das Stromkabel nicht in oder unter dem Gerät eingeklemmt oder sonstwie beschädigt wird.
- ... die Steckdose mit einer 16-Ampere-Sicherung abgesichert ist.
- ... das Gerät eine separate geerdete Steckdose hat.
- ... die Steckdose stets zugänglich ist.
- ... man am Stecker und nicht am Kabel zieht, um das Gerät vom Stromnetz zu trennen.
- ... die Wasserschläuche fest angeschlossen sind und bei geöffnetem Wasserhahn nirgends Wasser austritt.
- ... Sie das Gerät nur benutzen, wenn alle Anschlüsse ordnungsgemäß installiert sind.

Denken Sie daran, dass Sie ...

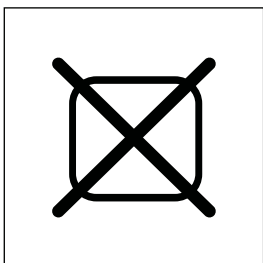

- ... keine Kinder oder nicht zurechnungsfähige Personen mit dem Gerät oder dem Verpackungsmaterial spielen lassen.
- ... das Gerät weder Frost noch Hitze oder direktem Sonnenlicht aussetzen.
- ... das Gerät keiner Nässe oder Feuchtigkeit aussetzen. Falls das Gerät aus irgendeinem Grund nass werden sollte, unterbrechen Sie die Stromversorgung und lassen Sie es von selbst wieder trocknen.
- ... das Gerät nicht anfassen oder benutzen, wenn Sie barfuß sind oder nasse oder feuchte Hände oder Füße haben.
- ... keine leicht entflammaren Wasch- oder Reinigungsmittel, oder mit entzündlichen Stoffen verunreinigte Wäsche im Umfeld der Maschine aufbewahren.
- ... keine entzündlichen Sprays in der Nähe des Geräts benutzen.
- ... das Gerät nicht auf einen Teppich oder zu nah an eine Wand oder ein Möbelstück stellen.

Im täglichen Gebrauch achten Sie darauf, dass ...

... Kinder nicht mit dem Gerät spielen!



- ... das Gerät nicht von Personen bedient wird, die dazu körperlich oder geistig nicht in der Lage sind oder keine Erfahrung damit haben.
- ... Reißverschlüsse geschlossen sind und lose Teile fixiert werden, damit die Wäsche keinen Schaden nimmt. Falls nötig, verwenden Sie ein Wäschenetz.
- ... Sie das Gerät nach jedem Waschgang ausschalten und den Netzstecker ziehen. Dies dient sowohl Ihrer Sicherheit als auch der Senkung Ihres Energie-Verbrauchs.
- ... Sie den unteren Teil der Tür trocken wischen.
- ... die Tür bei Nichtbenutzung leicht geöffnet bleibt, damit sich keine unangenehmen Gerüche bilden.
- ... ein beschädigtes Stromkabel nur vom Hersteller, dem Kundendienst oder einem entsprechenden Fachmann ersetzt wird.

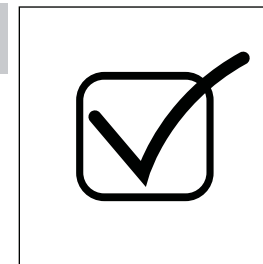

Denken Sie daran, dass Sie ...

- ... das Gerät nicht abdecken oder zustellen. Im Betrieb entstehende Feuchtigkeit muss abtrocknen können!
- ... keine schweren, heißen oder feuchten Gegenstände oder Hitzequellen auf das Gerät stellen.
- ... Schwämme oder Ähnliches nicht zu heiß waschen.
- ... nicht die Waschmittelschublade öffnen, während der Waschvorgang läuft.
- ... nicht die Tür anfassen, solange der Waschvorgang läuft. Die Tür wird heiß!
- ... nicht die Tür öffnen, solange der Wasserstand sichtbar oberhalb der Türöffnung steht.
- ... die Tür des Geräts nicht mit Gewalt öffnen. Ein Sicherheitsmechanismus gibt die Tür erst eine gewisse Zeit nach Beendigung des Waschvorgangs frei.

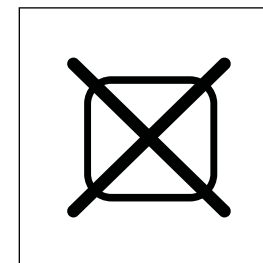

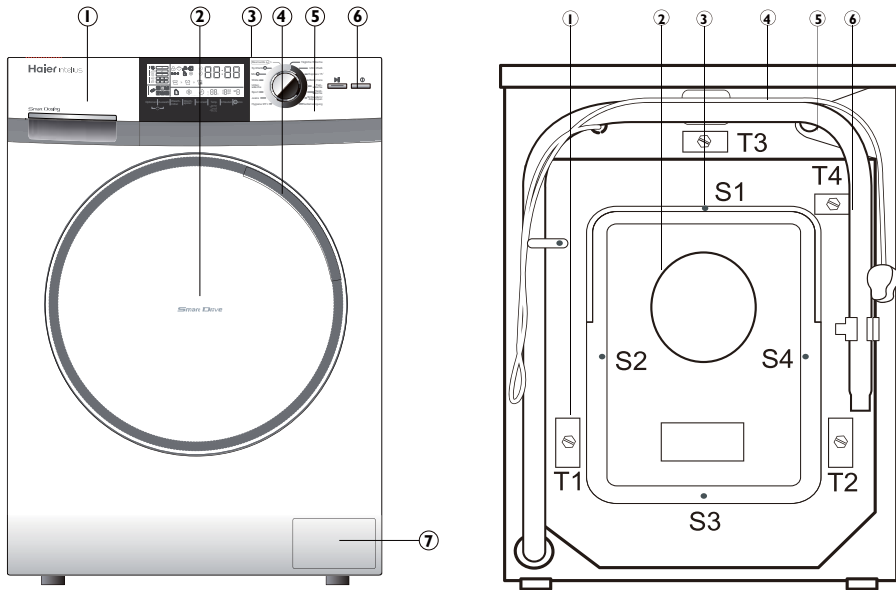

Aufgrund technischer Änderungen kann diese Zeichnung ev. von dem von Ihnen erworbenen Modell abweichen.

- | | |
|--------------------------------|--|
| 1 Waschmittelschublade | 1 Transportsicherung (T1-T4) |
| 2 Waschmaschinentür (Bullauge) | 2 Rückwand |
| 3 Abdeckplatte | 3 Schrauben
hintere Abdeckung (S1-S4) |
| 4 Türgriff | 4 Stromkabel |
| 5 Bedienblende | 5 Zulaufventil |
| 6 Ein/Aus | 6 Ablaufschlauch |
| 7 Serviceklappe | |

Zubehör

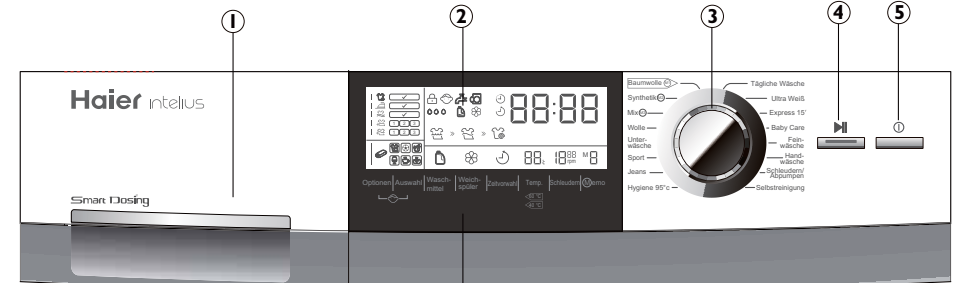

- | | |
|------------------------|-----------------------------|
| 1 Waschmittelschublade | a Optionen |
| 2 Display | b Auswahl (-Taste Optionen) |
| 3 Programmwähler | c Waschmittel |
| 4 Taste „Start/Pause“ | d Weichspüler |
| 5 Taste „Ein/Aus“ | e Zeitvorwahl (Endzeit) |
| 6 Funktionstasten a-h | f Temp. |
| | g Schleudern (Drehzahl) |
| | h Memo |

Waschmittelschublade

- Beim Öffnen der Waschmittelschublade werden drei Kammern sichtbar:
- Kammer 1: Flüssigwaschmittel Tank (s. „Smart Dosing“) kein Gel, kein Konzentrat einfüllen
 - Kammer 2: Waschmittelfach für alle Waschmittel geeignet, wenn „Smart Dosing“ deaktiviert ist.
 - Kammer 3: Weichspüler Tank (s. „Smart Dosing“)

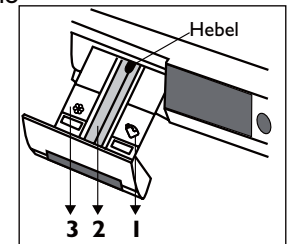

Die Empfehlung für die Waschmitteltypen sind nutzbar für unterschiedliche Waschttemperaturen. Bitte beachten Sie die Informationen auf der Waschmittelpackung.

Display
Ist das Gerät eingeschaltet, zeigt das Display zu jeder Zeit den aktuellen Gerätestatus auf sechs unterschiedlichen Feldern an (s. nächste Seiten). Im Programmablauf erlischt das Display nach einiger Zeit (Energiesparmodus). Ein Dreh am Programmwähler reaktiviert es.

Programmwähler + Waschprogramme
Durch Drehen wird eines der 16 Programme (s. „Programme“) ausgewählt, die Programm LED am Wähler und die Grundeinstellungen im Display leuchten auf.

„Start/Pause“
Drücken startet bzw. unterbricht das aktuell angezeigte Programm. Während des Programmablaufs leuchtet die Taste bzw. blinkt bei Unterbrechung.

„Ein/Aus“
Zum Einschalten Taste kurz betätigen, das Display leuchtet. Um Auszuschalten ist die Taste länger (ca. 2 Sekunden) zu drücken. Läuft kein Programm, bzw. wird kein Programm angewählt, schaltet sich das Gerät nach einiger Zeit automatisch ab.

Für optimale Waschresultate hat jedes Programm von Haier empfohlene, eigene Voreinstellungen und Grenzwerte. Im Rahmen dieser Werkseinstellungen können einzelne Programmparameter und zusätzliche Funktionen individuell verändert werden (s. „Programme“ und „Funktionstasten“).

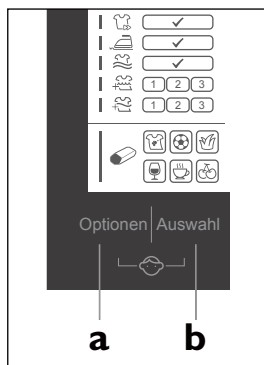

„Optionen“ (Taste a)

Durch Drücken dieser Taste können die Zusatzfunktionen und ihre jeweiligen Einstellungen nacheinander angewählt werden. Das entsprechende Symbol leuchtet auf.

„Auswahl“ (Taste b)

Durch Drücken dieser Taste wird die aktuell angewählte Option für das Programm ausgewählt, das Symbol blinkt. Zusätzlich leuchtet das „Häkchen“-Symbol, bzw. ein „1“, „2“, „3“-Symbol, oder eines der Fleckensymbole. Wird nun die Taste a („Optionen“) oder für ca. 3 Sekunden keine Taste betätigt, ist die Option im Programm aktiviert.

„Kindersicherung“ (Taste a + b)

Diese Funktion sperrt die Betätigung der Bedienblende. Nach dem Start, nach Programmstart werden gleichzeitig die Tasten „Optionen“ und „Auswahl“ für ca. 3 Sekunden gedrückt, das Sperrsymbol leuchtet auf. Erneutes gleichzeitiges Drücken hebt die Sperrung wieder auf.

„Waschmittel“ (Taste c)

Durch Drücken dieser Taste wird die Option „Smart Dosing™“, für Flüssigwaschmittel zu- oder abgewählt. Ist die Grundeinstellung „Smart Dosing“ deaktiviert, ist für alle Waschmittelarten die Waschmittelkammer 2 zu verwenden.

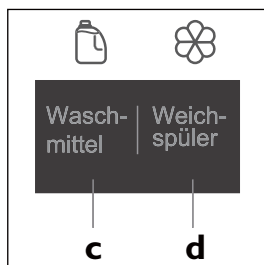

„Weichspüler“ (Taste d)

Durch Drücken dieser Taste wird die Weichspülerdosierung (s. „Smart Dosing“) zu- oder abgewählt.

„Smart Dosing“ (Taste c oder Taste d)

„Smart Dosing“ ist stets voreingestellt. Abhängig von Programm, Wäschemenge und Wasserhärte dosiert das Gerät automatisch die optimale Menge aus den entsprechenden Tanks in der Waschmittelschublade für Flüssigwaschmittel (1,3l) und Weichspüler (0,5l). Es leuchten die entsprechenden Symbole. Dies gewährleistet ein optimales Waschresultat, sparsamen Waschmitteleinsatz und schont die Umwelt. Eine Füllung reicht für ca. 20 Waschgänge. Ist ein Tank leer, blinkt das entsprechende Symbol im Feld „Gerätestatus“.

„Zeitvorwahl“ - Endzeitvorwahl (Taste e)

Durch Drücken dieser Taste leuchtet das Tastensymbol und die aktuelle Endzeit auf. Das gewählte Programm wird entsprechend später gestartet. Durch Drehen des Programmwählers kann die Zeit in Schritten von 30 Minuten zwischen 0,5-24 Std. eingestellt werden. Z.B. bedeutet 6:30, dass das Programm in 6 Stunden 30 Minuten beendet ist. Nicht verfügbar im Programm „Schleudern/Abpumpen“.

Hinweis: Die gewählte Zeit muss immer länger als die Programmdauer sein, sonst wird das Waschprogramm sofort gestartet, obwohl die Vorgabe verfehlt werden kann.

„Temp.“ (Taste f)

Durch Drücken dieser Taste wird die angezeigte maximale Waschttemperatur verändert.

Hinweis: Bei Anzeige „-“ ist der Kaltwaschgang aktiv.

„Schleudern“ (Taste g)

Durch Drücken dieser Taste wird die angezeigte Schleuderdrehzahl verändert.

„Memo“ (Taste h)

Die „Memo“ Funktion ist für die Programme „Baumwolle“ (M1), „Synthetik“ (M2) und „Mix“ (M3) verfügbar. Durch Drücken dieser Taste nach Auswahl aller Programmeinstellungen, leuchtet die entsprechende Anzeige „M1“, „M2“/ „M3“ auf. Wird nun das Programm gestartet, werden die individuellen Einstellungen gespeichert. Bei der nächsten Programmwahl aktiviert die Taste „Memo“ diese, das Programm kann sofort gestartet werden.

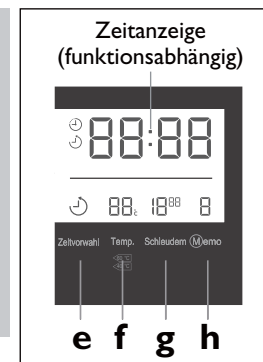

Hinweis:



Die aktuelle Einstellung ist gelöscht, wenn ein anderes Programm gewählt, oder die Taste „Ein/Aus“ für ca. 3 Sekunden gedrückt wird. Im laufenden Betrieb muss vorher „Start/Pause“ gedrückt werden.

Bedienblende - Display Symbole

10

Optionen

 Kurzwaschprogramm

 Knitterschutz

 Spülstopp

 Intensiv Waschen (1-3)

 Extra Spülen (1-3)

Fleckenoptionen

 Normale Verschmutzung

 Sport

 Gras

 Wein

 Kaffee

 Obst

Gerätestatus

 Türverriegelung

 Kindersicherung

 Kein Wasserzulauf

 Tür offen

 Intelligente Wasserhärte - Erkennung aktiv

 Flüssigwaschmittel - Tank leer

 Weichspüler - Tank leer

Programmstatus

 Waschgang

 Spülgang

 Schleudern/ Abpumpen

Programmfunktion

 Flüssigwaschmittel

 Weichspüler

 Zeitvorwahl

 88°C Waschtemperatur

 1800rpm Schleuderdrehzahl

 M Memo

11

Programme

Waschprogramme

- 1 Flüssigwaschmitteltank
2 Waschmittelfach
3 Weichspülertank

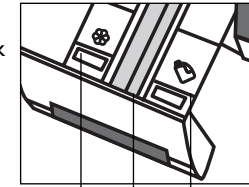

Programm	Temperatur Maximal	Voreinstellung	3 2 1			Empfohlene Wäsche	Schleuderdrehzahl voreingestellt
			3	2	1		
1 Hygiene 95°C	---	95°C	<input checked="" type="checkbox"/>	<input type="checkbox"/>	<input checked="" type="checkbox"/>	Baumw./ Synth.	1000 U/min
2 Jeans	bis 60°C	40°C	<input checked="" type="checkbox"/>	<input type="checkbox"/>	<input checked="" type="checkbox"/>	Jeans	1000 U/min
3 Sport	bis 40°C	30°C	<input checked="" type="checkbox"/>	<input type="checkbox"/>	<input checked="" type="checkbox"/>	Sportbekleidung	1000 U/min
4 Unterwäsche	bis 60°C	40°C	<input checked="" type="checkbox"/>	<input type="checkbox"/>	<input checked="" type="checkbox"/>	Unterwäsche	1000 U/min
5 Wolle	bis 40°C	---	<input checked="" type="checkbox"/>	<input type="checkbox"/>	<input checked="" type="checkbox"/>	Wolle	600 U/min
6 Mix	bis 60°C	40°C	<input checked="" type="checkbox"/>	<input type="checkbox"/>	<input checked="" type="checkbox"/>	Baumw./ Synth.	1000 U/min
7 Synthetik	bis 60°C	30°C	<input checked="" type="checkbox"/>	<input type="checkbox"/>	<input checked="" type="checkbox"/>	Synthetik	1200 U/min
8 Baumwolle	bis 90°C	40°C	<input checked="" type="checkbox"/>	<input type="checkbox"/>	<input checked="" type="checkbox"/>	Baumwolle	1600 U/min
9 Tägliche Wäsche	bis 40°C	40°C	<input checked="" type="checkbox"/>	<input type="checkbox"/>	<input checked="" type="checkbox"/>	Baumwolle	1400 U/min
10 Ultra Weiß	bis 60°C	40°C	<input checked="" type="checkbox"/>	<input type="checkbox"/>	<input checked="" type="checkbox"/>	Baumw./ Synth.	1000 U/min
11 Express 15'	bis 30°C	20°C	<input checked="" type="checkbox"/>	<input type="checkbox"/>	<input checked="" type="checkbox"/>	Baumw./ Synth.	1000 U/min
12 Baby Care	bis 90°C	90°C	<input checked="" type="checkbox"/>	<input type="checkbox"/>	<input checked="" type="checkbox"/>	Baumw./ Synth.	1000 U/min
13 Feinwäsche	bis 40°C	30°C	<input checked="" type="checkbox"/>	<input type="checkbox"/>	<input checked="" type="checkbox"/>	Seide ,Wolle	600 U/min
14 Handwäsche	bis 40°C	30°C	<input checked="" type="checkbox"/>	<input type="checkbox"/>	<input checked="" type="checkbox"/>	Baumwolle	800 U/min
15 Schleudern/ Abpumpen	---	---	<input checked="" type="checkbox"/>	<input checked="" type="checkbox"/>	<input checked="" type="checkbox"/>	---	1400 U/min
16 Selbstreinigung	---	90°C	<input checked="" type="checkbox"/>	<input type="checkbox"/>	<input checked="" type="checkbox"/>	---	1000 U/min

Ja Optional Nein

Die Verbrauchsangaben sind Richtwerte und können in Abhängigkeit der örtlichen Gegebenheiten abweichen.

Programm	Max. Beladung kg	Energie- verbrauch kWh	Wasser- verbrauch L	Temp. °C	Programm- Dauer h:min	Schleuder- wirkung %
Hygiene 95°C	2	2,00	36,0	95	Auto	---
Jeans	4	0,56	40,0	40	Auto	---
Sport	2	0,26	35,0	30	0:25	---
Unterwäsche	4	0,50	40,0	40	1:09	---
Wolle	1	0,10	50,0	---	0:42	---
Mix	4	0,56	34,0	40	Auto	---
Synthetik	4	0,25	46,0	30	Auto	---
Baumwolle 40*	4	0,40	35,0	40	Auto	<45
Baumwolle 60*	4	0,55	36,0	60	Auto	<45
Baumwolle 60*	8	0,55	45,0	60	Auto	<45
Tägliche Wäsche	4	0,58	46,0	40	1:20	---
Ultra Weiß	2	0,60	45,0	40	0:59	---
Express 15'	1	0,20	20,0	20	0:15	---
Baby Care	4	2,00	67,5	90	2:05	---
Feinwäsche	1	0,25	50,0	30	0:56	---
Handwäsche	2	0,25	36,0	30	0:57	---
Schleudern/ Abpumpen	8	0,10	---	---	0:06	---
Selbstreinigung	---	1,80	15,0	90	1:05	---

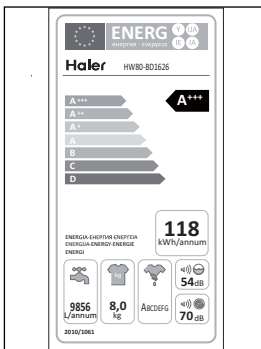

***Hinweis:**

Prüfprogramm für die Energieetikettierung nach 2010/30EU:
Baumwolle 60°C/40°C mit max. Schleuderdrehzahl und aktivierter Intensivfunktion (Stufe 3) ohne „Smart Dosing“.

Die Standard 60°C u. 40°C Baumwoll-Programme sind, bezogen auf den Energie- und Wasserverbrauch, die effizientesten Programme zur Reinigung normal verschmutzter Wäsche aus Baumwolle. Die tatsächliche Waschtemperatur kann dabei von der am Gerät eingestellten Temperatur abweichen.

Das Gerät ist für die haushaltsübliche Textilwäsche in geschlossenen Räumen bestimmt. Bei gewerblicher, industrieller oder zweckfremder Nutzung entfällt die Haier-Garantie. Beachten Sie die Pflegeanleitungen auf den Etiketten der Wäschestücke und waschen Sie nur maschinenwaschbare Textilien.

Stromanschluss

Schließen Sie die Maschine an eine ordnungsgemäß installierte Steckdose an (220-240V~/50Hz).

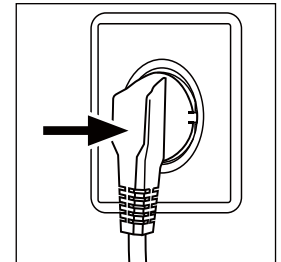

Wasseranschluss

Prüfen Sie vor Anschluss der Maschine ob das Zulaufwasser sauber und klar ist. Öffnen Sie den Wasserhahn vollständig vor dem Einschalten.

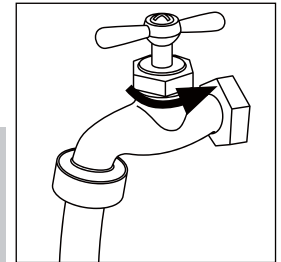

Achtung: Prüfen Sie nach dem Aufdrehen des Wasserhahns, ob der Wasser-schlauch fest angeschlossen ist und nirgends Wasser austritt.

Vorbereitung der Wäsche

Sortieren Sie die Wäsche nach Stoffart (Baumwolle, Synthetik, Seide, Wolle) und Grad der Verschmutzung. Weiße und farbige Wäsche getrennt waschen. Prüfen Sie durch Handwäsche, ob farbige Wäschestücke, ausbleichen oder abfärben. Taschen leeren (Münzen, Schlüssel, Papiertaschentücher etc.) und schmückende Accessoires entfernen (Broschen etc.). Wäschestücke ohne festen Saum, feine Unterwäsche (Dessous) und empfindliche Textilien wie Gardinen sollten, wenn überhaupt, in Wäschenetzen geschützt gewaschen werden. Reißverschlüsse und Haken schließen. Vergewissern Sie sich, dass alle Knöpfe fest sitzen. Kleine Wäschestücke wie Socken, Gürtel, Büstenhalter etc. in Wäschenetzen waschen. Große Wäschestücke wie Betttücher etc. nicht gefaltet waschen. Wäsche auf links zu waschen schont Ihre Textilien.

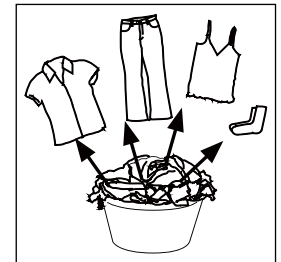

Achtung: Fremdteile können zu Fehlfunktionen und Beschädigungen bei Wäsche und Gerät führen.

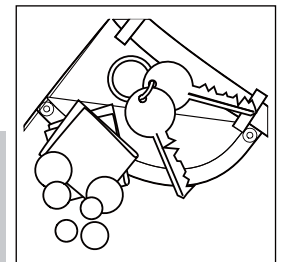



Beladen der Waschmaschine

Legen Sie die Wäschestücke einzeln hinein. Achten Sie darauf, die Waschmaschine nicht zu überladen. Es sollte eine Handbreit zwischen Beladung und Trommeloberkante frei bleiben. Schließen Sie die Tür sorgfältig.

Hinweis: 

Vor der ersten Benutzung und zur regelmäßigen Pflege wird empfohlen, das Programm „Selbstreinigung“ mit Waschmittel, oder einem geeigneten Maschinenreiniger in Kammer 2 durchlaufen zu lassen.

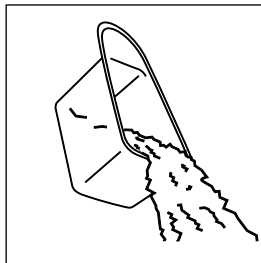

Waschmittel wählen

Waschqualität und Leistung der Maschine sind abhängig vom verwendeten Waschmittel. Verwenden Sie nur Waschmittel, die für Maschinenwäsche geeignet sind. Benutzen Sie entsprechende Spezialwaschmittel, z.B. für Synthetik und Wolle. Beachten Sie die Empfehlungen der Waschmittelhersteller. Benutzen Sie auf keinen Fall Lösungsmittel, z.B. Trockenreiniger, Trichlorethylen und ähnliche Produkte.

Hinweis: 

Entfernen Sie vor Gebrauch Waschmittelrückstände in der Maschine. Nicht mehr Waschmittel verwenden als nötig. Richten Sie sich nach den Dosieranweisungen des Waschmittelherstellers.

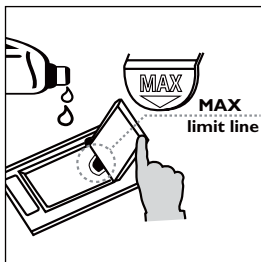

Waschmittel einfüllen - „Smart Dosing“

Ziehen Sie die Waschmittelschublade heraus und füllen Sie die zu verwendenden Waschmittel in oder Weichspüler die entsprechenden Kammern ein. Wichtig: „Smart Dosing“ ist stets voreingestellt. Abhängig von Programm, Wäschemenge und Wasserhärte dosiert das Gerät automatisch die optimale Menge aus den entsprechenden Tanks für Flüssigwaschmittel (1,3l) und Weichspüler (0,5l).

Zum Auffüllen wird der zutreffende Deckel in der Waschmittelschublade geöffnet und ein nicht konzentriertes Produkt bis zur „MAX limit line“ aufgefüllt. Zuletzt wird die Schublade vorsichtig zugeschoben.

Hinweis: 

Alle anderen Waschmittel (Pulver, Gel, Spezialwaschmittel) werden für jede Wäsche extra in die Kammer 2 eingefüllt und „Smart Dosing“ deaktiviert!

Programm einstellen

Für ein gutes Waschergebnis bitte immer ein entsprechendes Waschprogramm nach Wäscheart und Verschmutzungsgrad wählen. Zur Einstellung des Programms den Programmregler drehen.

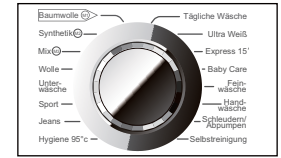

Optionen einstellen

Wählen Sie die gewünschte Option aus (s „Bedienblende“).

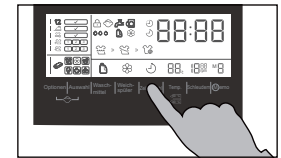

Programm starten

Taste „Start/Pause“ drücken. Das Gerät startet das eingestellte Waschprogramm. Änderungen sind nur noch mit Programmabbruch möglich. Am Ende wird zunächst „End“ angezeigt, dann schaltet sich die Maschine ab.

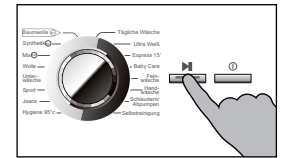

Programm unterbrechen - abbrechen

Um ein laufendes Programm zu unterbrechen „Start/Pause“ Taste drücken. Nochmalige Betätigung setzt das Programm fort.

Um den Programmablauf abzubrechen und alle Einstellungen zu löschen „Start/Pause“ Taste und dann für ca. 3 Sekunden „Ein/Aus“ betätigen.



Hinweis: 

Wählen Sie die Programmeinstellungen sorgfältig gemäß den Pflegesymbolen und der Programmtabelle. Sie schonen Ihre Wäsche und verhindern zusätzliches Knittern, wenn die Wäsche gleich nach Programmende entnommen wird.

Nach dem Waschen

Nach Programmende Wäsche baldmöglichst entnehmen. Wasserzulauf schließen und Netzstecker ziehen. Nach Betriebsende Türe und Waschmittelschublade stets öffnen. So kann Feuchtigkeit entweichen und unangenehmer Geruch nicht entstehen.

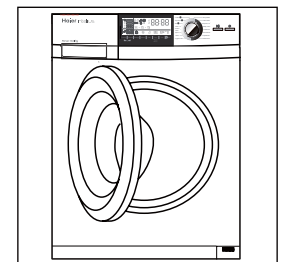

Pflegesymbole

Waschen

Waschbar bis 95°C Normalwäsche	Waschbar bis 60°C Normalwäsche	Waschbar bis 60°C Schonwäsche
Waschbar bis 40°C Normalwäsche	Waschbar bis 40°C Schonwäsche	Waschbar bis 40°C Feinwäsche
Waschbar bis 30°C Normalwäsche	Waschbar bis 30°C Schonwäsche	Waschbar bis 30°C Feinwäsche
Handwäsche bis 40°C	Nur Trockenreinigung	

Bleichen

Jegliches bleichen erlaubt	Sauerstoffbleiche	Nicht bleichen
----------------------------	-------------------	----------------

Trocknen

Trocknen im Trockner Normale Temperatur	Trocknen im Trockner Niedrige Temperatur	Nicht in den Trockner
Hängend trocknen	Flach trocknen	

Bügeln

Bügeln mit hoher Temperatur bis 200°C	Bügeln mit mittlerer Temperatur bis 150°C	Bügeln mit niedriger Temperatur bis 110°C ohne Dampf (Bügeln mit Dampf kann Schäden verursachen)
Nicht bügeln		

Professionelle Reinigung

Reinigen mit Perchlorid	Benzin Trockenreinigung	Nicht chemisch reinigen
Professionelle Nassreinigung	Professionelle Nassreinigung nicht erlaubt	

Waschmittelschublade reinigen

Reinigen Sie die Waschmittelschublade regelmäßig. Ziehen Sie die Schublade am Griff bis zum Anschlag heraus (1) und drücken Sie die Entriegelung (2) zum Entnehmen. Spülen Sie sie mit klarem Wasser und setzen Sie sie wieder ein.

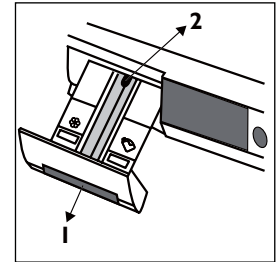

Maschine reinigen

Vor Reinigung und Wartung der Maschine immer den Netzstecker ziehen. Mit einem weichen feuchten Tuch und Seifenlauge das Maschinengehäuse und die Gummidichtungen abwischen. Keine organischen Reiniger oder aggressiven Lösemittel verwenden. Aus hygienischen Gründen wird empfohlen, gelegentlich das Programm „Selbstreinigung“ mit Waschmittel, aber ohne Wäsche durchlaufen zu lassen.

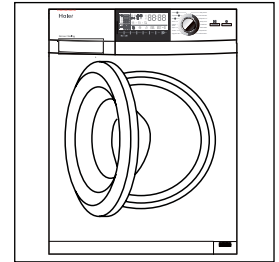

Hinweis:



Vor der ersten Benutzung oder bei Wiederinbetriebnahme wird empfohlen, das Programm „Selbstreinigung 90 C“ mit Waschmittel aber ohne Wäsche zur Entfernung möglicher Beläge durchlaufen zu lassen.

Tipps zum Energiesparen

Sammeln Sie die Wäsche, bis Sie eine volle Waschmaschinenladung haben. Überladen Sie die Maschine nicht. Nur bei starker Verschmutzung sollte Waschzeit und Temperatur erhöht werden. Richten Sie sich bei der Dosierung des Waschmittels nach den Angaben auf der Waschmittelpackung. Wählen Sie die richtige Waschttemperatur. Moderne Waschmittel wirken auch im Bereich unter 60°C sehr gut. Wählen Sie die höchstmögliche Schleuderdrehzahl bei Benutzung eines Wäschetrockners.

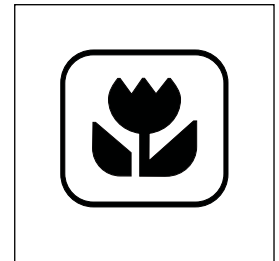

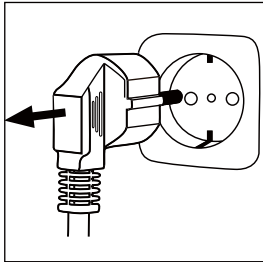

Fremdkörperfalle

Prüfen Sie die Fremdkörperfalle insbesondere wenn das Gerät nicht abpumpt / schleudert oder beim Abpumpen / Schleudern ungewöhnliche Geräusche zu hören sind.

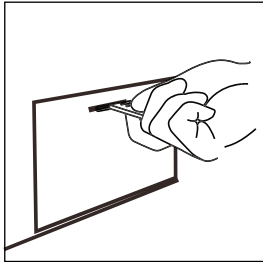

Achtung:  *Verbrühungsgefahr! Das Wasser in der Fremdkörperfalle kann direkt nach dem Waschen sehr heiss sein! Warten Sie mit dem Öffnen der Fremdkörperfalle, bis das Wasser abgekühlt ist*

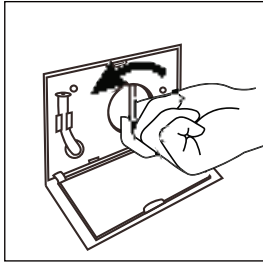

1. Schalten Sie das Gerät aus und ziehen Sie den Netzstecker.
2. Öffnen Sie die Serviceklappe mit Hilfe einer Münze oder eines Schraubenziehers.
3. Stellen Sie einen flachen Behälter bereit, um das Laugenwasser aufzufangen. Es können größere Mengen austreten!
4. Ziehen Sie den Notentleerungs-Schlauch heraus und halten Sie das Ende über den Behälter.
5. Entfernen Sie den Verschluss-Stopfen aus dem Schlauch.
6. Sobald kein Wasser mehr ausläuft, schrauben Sie die Fremdkörperfalle entgegen dem Uhrzeigersinn heraus.
7. Entfernen Sie eventuell vorhandene Fremdkörper und Verunreinigungen.
8. Säubern Sie die Fremdkörperfalle unter fließendem Wasser.
9. Schrauben Sie die Fremdkörperfalle im Uhrzeigersinn wieder sorgfältig fest.
10. Verschließen Sie den Notentleerungs-Schlauch und schieben Sie ihn wieder ins Gerät.
11. Schließen Sie die Serviceklappe.

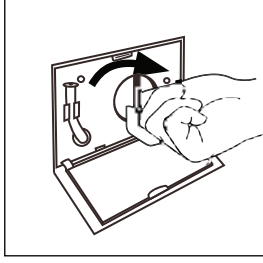
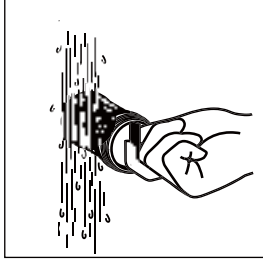

Achtung:  *Die Dichtung der Fremdkörperfalle muss sauber und unbeschädigt sein. Wenn der Deckel nicht exakt sitzt und fest zuge dreht ist, kann Wasser austreten.*

Wasserzulauf und Sieb reinigen

Prüfen Sie regelmäßig den Wasserzulaufschlauch und reinigen Sie das dazugehörige Sieb, um Verstopfungen zu vermeiden.

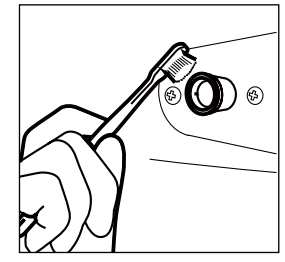

Bei längerer Nichtbenutzung

Wenn die Waschmaschine für längere Zeit nicht benutzt wird, ziehen Sie den Netzstecker (1) und schließen Sie den Wasserzulauf (2). Die Tür bleibt geöffnet. So kann Feuchtigkeit entweichen und kein unangenehmer Geruch entstehen.

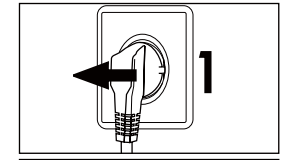

Vor Wiederinbetriebnahme sind das Stromkabel und alle Anschlüsse auf Funktionsfähigkeit und Dichtheit zu prüfen.

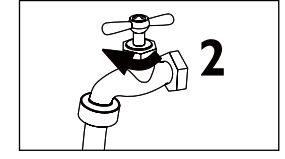

Die optimale Waschmittel Art wählen

	Universal	Color	Fein	Spezial	Weichspüler
Wolle	-	-	-	F	○
Mix	F/P	F/P	-	-	○
Synthetik	F/P	F/P	F	-	○
Baumwolle	F/P	F/P	-	-	○
Express 15'	F	F	-	-	○
Feinwäsche	-	-	F	-	○

	Waschmittel	Temperaturbereich range in °C
F	Flüssigwaschmittel	kalt - 60
P	Pulverwaschmittel	40 - 90
o	Optional	---
-	Nein	---

Bei Verwendung von Flüssigwaschmittel ist es empfehlenswert, keine Startzeitvorwahl zu aktivieren. Die Waschmittelmenge unbedingt nach Packungsangabe wählen!
Info: Moderne Waschmittel waschen bereits bei niedrigen Temperaturen.

Die im Folgenden aufgezählten Probleme können meist selbst behoben werden. Wenden Sie sich erst dann an den Kundendienst, wenn Sie alles geprüft haben und den Fehler nicht beseitigen können.

Display-Codes und besondere Funktionen

Code	Ursachen	Lösungen
Auto	Mengenautomatik.	Die Mengenautomatik misst das Gewicht Ihrer Wäsche. Bitte warten Sie bis die Programmduer angezeigt wird.
Lo /HALF /FULL /HI	Das Gewicht Ihrer Wäsche in der Trommel wird gemessen.	Bitte warten Sie bis die Programmduer angezeigt wird: Lo = Geringe Beladung ; HÄLF = Halbe Beladung ; FULL = optimale Gewichtsbeladung ; HI = vollständige Beladung.
I:25	Restlaufzeit	Siehe zusätzliches Zeit-Symbol.
I9:30	Restlaufzeit	Endzeit vorgewählt, siehe Symbol.
Lock	Durch den aktuellen Wasserstand oder Heißwasser in der Trommel kann die Tür nicht geöffnet werden.	Bitte warten Sie bis das Waschprogramm beendet ist oder brechen Sie das Programm und wählen das Programm „Abpumpen“. Falls sich heißes Wasser in der Trommel befindet, sollten Sie zur Vermeidung von Verbrühungen, das Programm „Handwäsche“ wählen. Es sollte einige Minuten gewaschen werden. Wählen Sie danach das Programm „Abpumpen“ bevor Sie die Tür öffnen.
End	Ende des Zyklus.	
E1	Wasser wird nicht innerhalb von 6 Minuten abgepumpt.	Filter reinigen, prüfen ob Ablaufschlauch geknickt oder verstopft ist.
E2	Tür verriegelt nicht.	Tür richtig schließen.
E4	Wasserstand in der Maschine nach 8 Minuten nicht erreicht.	Wasser - Versorgung prüfen. Ablaufschlauch - Installation prüfen. Sicherstellen, dass Ablaufschlauch nicht im Wasser endet.
E8	Wasserstand - Fehler.	Auto freigegeben. Andereweise nur bei Anzeige am Programmende, Kundendienst rufen.
F3	Temperatursensor - Fehler.	Kundendienst rufen.
F4	Heizung - Fehler.	Kundendienst rufen.
F7	Motor - Fehler.	Kundendienst rufen.
Fb	Wasser tritt aus.	Sofort Wasser abstellen, Kundendienst rufen.
FA	Niveauschalter - Fehler.	Kundendienst rufen.
FC	El.Verbindung - Fehler.	Kundendienst rufen.
Unb	Unwuchterkennung. Schleudervorgang nicht möglich.	Bitte kontrollieren Sie und verteilen Sie die Wäsche gleichmäßig in der Trommel. Falls notwendig entnehmen Sie bitte einige Wäschestücke aus der Trommel. Starten Sie das Schleuderprogramm erneut.

Achtung:  Code „Fb“: Das Gerät ist mit einem Wassersicherheitssystem ausgestattet. Bei einem eventuellen Leck sammelt sich Wasser in der Bodenwanne. Das Sicherheitssystem unterbricht alle laufenden Funktionen, aktiviert die Abwasserpumpe und zeigt den Fehlercode.

Hinweise im Falle eines Stromausfalls

Bei Stromausfall bleibt das laufende Programm nur kurz gespeichert. In der Regel ist ein Neustart des Programms erforderlich.

Wird bei einem Stromausfall ein Programm unterbrochen, ist die Tür mechanisch verriegelt. Soll die Wäsche entnommen werden, darf der Wasserstand nicht in der Glastüre sichtbar sein - Verbrühungsgefahr! Der Wasserstand muß wie in „Fremdkörperfalle“ beschrieben abgesenkt werden.

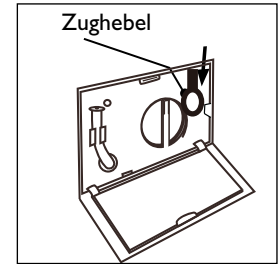

Fehlerbehebung ohne Display-Code

Problem	Möglicher Grund	Mögliche Lösung
Waschmaschine startet nicht	Ist die Tür richtig geschlossen? Ist das Programm gestartet? Ist die Maschine eingeschaltet? Hat das Gerät Strom?	Tür sorgfältig schließen. „Start/Pause“ Taste drücken. Maschine einschalten. Stromversorgung prüfen.
Es läuft kein Wasser	Kein Programm gestartet? Ist der Wasserhahn aufgedreht? Ist der Zulaufschlauch geknickt? Ist der Wasserzulauf verstopft? Ist das Wasser abgestellt? Wasserdruck unter 0,03 MPa?	Programm wählen und starten. Wasserhahn aufdrehen. Zulaufschlauch prüfen. Sieb im Wasser-Zulauf reinigen. Wasserleitung prüfen. Wasserdruck prüfen.
Waschmaschine pumpt ab, während Wasser einläuft	Hängt der Ablaufschlauch niedriger als 80 cm? Hängt der Ablaufschlauch im Wasser?	Wasser-Ablauf korrekt installieren.

Problem	Möglicher Grund	Mögliche Lösung
Waschmaschine pumpt nicht ab.	Fremdkörperfalle verstopft? Hängt der Ablaufschlauch höher als 1m über dem Boden? Ist der Ablaufschlauch blockiert?	Fremdkörperfalle reinigen. Wasser-Ablauf korrekt installieren. Ablaufschlauch prüfen.
Starke Vibrationen beim Schleudern.	Beladungsproblem Steht die Maschine auf unebenem Grund oder nicht in der Waage? Sind alle Bolzen der Transportsicherung entfernt?	Beladung prüfen und „Schleudern“ nochmals starten. Maschine gerade aufstellen. Prüfen, ob alle Sicherungen entfernt wurden.
Maschine bleibt vor Ende des Programms stehen.	Störung im Wasserzulauf oder Stromnetz.	Stromzufuhr prüfen. Wasserzufuhr prüfen.
Maschine bleibt eine Zeit lang stehen.	Keine Anzeige am Display? Spülstopp - „Knitterschutz“ aktiv? Störung im Programmablauf?	Display aktivieren - s. „Display“ Taste „Start/Pause“ drücken. Programm löschen, Neustart.
Schaumbildung bis in die Waschmittelschublade.	Waschmittel ungeeignet? Zuviel Waschmittel? Waschmittlrückstände?	Waschmittel prüfen. Weniger Waschmittel benutzen. Maschineninneres säubern.
Automatische Anpassung der Waschzeit.	Dauer des Programms wird der Wäschemenge und der Temperatur des einlaufenden Wassers angepasst.	Normal - beeinträchtigt nicht die Funktionsfähigkeit.
Maschine schleudert nicht / Abbruch des Schleudergangs.	Beladungsproblem.	Wäsche in der Trommel prüfen (Menge/Verteilung), Schleudern, neu starten.

Hinweis:



Befindet sich während des Schleudergangs noch zu viel Schaum in der Trommel, wird zur Schonung des Motors das Schleudern unterbrochen und die Maschine pumpt 90 Sekunden lang Wasser ab. Dieser Vorgang wird bei Bedarf maximal 3 Mal wiederholt; wäre ein zusätzlicher Vorgang nötig, wird das Programm ohne Schleudern beendet.

Auspacken

1. Entnehmen Sie das Gerät aus der Verpackung.
2. Entfernen Sie alles Verpackungsmaterial und alle Zubehörteile aus dem Gerät.

Transportsicherung entfernen

Die Transportsicherungen auf der Rückseite schützen die Geräte-Technik während des Transports.

1. Entfernen Sie die Rückwand.
2. Entfernen Sie alle Bolzen der Transportsicherung und die Kunststoff-Hülsen aus dem Geräte-Innenen.

Hinweis:



Bewahren Sie die Transportsicherung sorgfältig auf. Wenn die Maschine transportiert werden soll, unbedingt vorher die Transportsicherung in umgekehrter Reihenfolge wieder einsetzen.

3. Befestigen Sie die Rückwand.
Sie muss passend in die Aussparungen im Gerät und mit der gewölbten Seite nach außen montiert werden.

4. Verschließen Sie die entstandenen Löcher mit den beigelegten Abdeckkappen.

Gerät ausrichten

Stellen Sie das Gerät auf ebenen harten Boden. Richten Sie das Gerät mit Hilfe der vier Verstellfüße genau in der Waage aus.

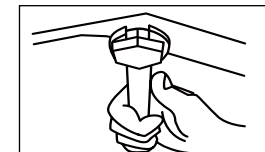
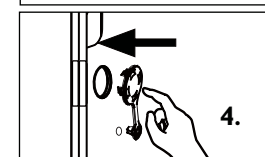
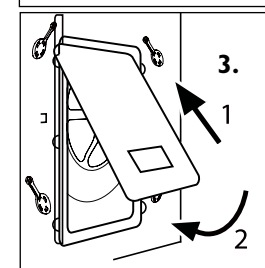
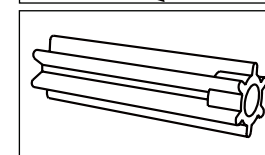
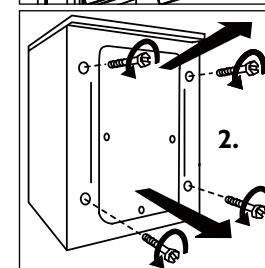
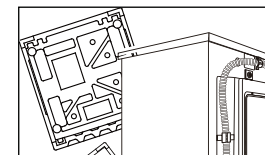

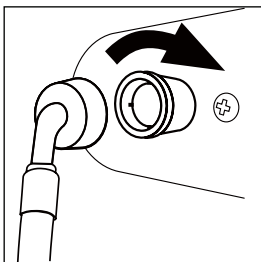

Wasser-Zulauf anschließen - Aqua Stop System

Der Aqua Stop Wasserschlauch ist ein wichtiges Sicherheits- und Steuerungssystem. Ventile steuern den Wasserzulauf und unterbrechen die Wasserzufuhr wenn der Schlauch leckt.

1. Schrauben Sie den Wasser-Zulaufschlauch mit dem Ende des Winkels am Zulaufventil der Waschmaschine an.

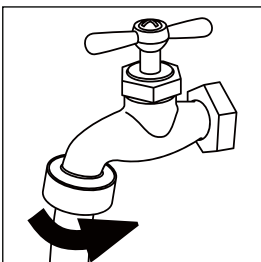

2. Schrauben Sie das andere Ende an einem Kaltwasserhahn an.

Achtung:



Schließen Sie das Gerät nur an einem Kaltwasser-Anschluss an. Verwenden Sie nur das mitgelieferte Schlauchset. Alte Schläuche nicht wieder verwenden.

Wasser-Ablauf anschließen

Der Druckwasserschlauch besitzt ein Sicherheitsventil, das die Wasserzufuhr unterbricht, wenn der Schlauch undicht ist. Es stehen drei Anschlussarten zur Auswahl:

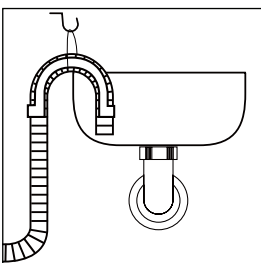

1. Ablauf-Schlauch im Waschbecken

Verwenden Sie die mitgelieferte Halterung, um den Ablaufschlauch über den Beckenrand zu hängen. Fixieren Sie den Ablauf-Schlauch z.B. mit einer Schnur, um ein Abrutschen zu verhindern.

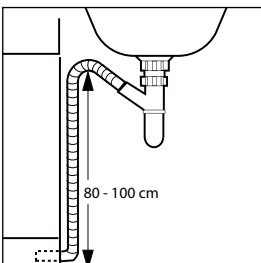

2. Ablauf-Schlauch am Waschbecken-Siphon

Das Verzweigungsstück muss oberhalb des Siphons liegen. Der Abstand zur Fußbodenkante muss mindestens 80 cm betragen.

3. Ablauf-Schlauch ins Abfluss-Rohr

Der Abstand zur Fußbodenkante muss mindestens 80 cm und darf höchstens 100 cm betragen.

Fixieren Sie zur Sicherheit den Ablaufschlauch an dem Clip auf der Rückseite der Waschmaschine.

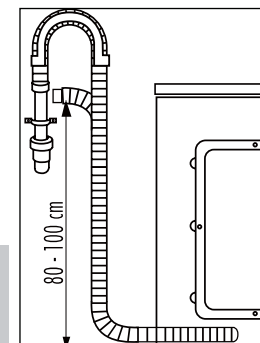

Achtung:



Wenn der Ablauf zu niedrig ist, bzw. das Schlauchende im Wasser endet, pumpt die Waschmaschine kontinuierlich ab, während gleichzeitig Wasser einläuft. (Saughebereffekt)

Der Wasserschlauch darf keinesfalls verlängert werden. Wenn ein längerer Ablaufschlauch benötigt wird, wenden Sie sich an unseren Kundendienst.

Gerät am Hausstromnetz anschliessen

Verbinden Sie den Gerätestecker mit einer gut zugänglichen, separaten, fest installierten und geerdeten Steckdose.

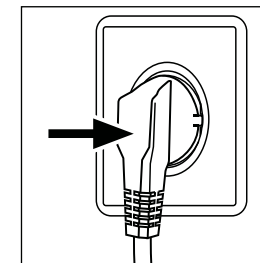

HW80-BD1626

Spannung/Frequenz	220 - 240V~/50Hz
Max. Stromaufnahme (A)	10
Wasserdruck (MPa)	0.03 ≤ P ≤ 1
Beladung (kg)	8
Schleuderdrehzahl (U/min)	1600
Anzahl Programme	16
Max. Leistung (W)	2000
Maße (HxTxB mm)	845 x 650 x 595
Nettogewicht (kg)	71
Energieverbrauch im ausgeschalteten Zustand (W)	0,2
Energieverbrauch im Standby-Modus (W)	0,2

Im Falle einer Störung beachten Sie bitte zuerst die Hinweise im Kapitel „Fehlerbehebung“. Falls nötig, finden Sie auf Ihrer Garantie-Urkunde den zuständigen Kundendienst. For other countries please refer to: www.haier.com service and support area. You can find FAQs and can activate service claim.

Produktdatenblatt (nach EU 1061/2010)	
Warenzeichen	Haier
Modellkennung	HW80-BD1626
Nennkapazität in kg	8
Energieeffizienzklasse	A+++
Jährlicher Energieverbrauch in kWh/Jahr ¹⁾	118
Energieverbrauch des Standardprogramms "Baumwolle 60 °C" bei vollständiger Befüllung (kWh/Zyklus)	0.55
Energieverbrauch des Standardprogramms "Baumwolle 60 °C" bei Teilbefüllung (kWh/Zyklus)	0.55
Energieverbrauch des Standardprogramms "Baumwolle 40 °C" bei Teilbefüllung (kWh/Zyklus)	0.40
Gewichtete Leistungsaufnahme im Aus-Zustand	0.2
Gewichtete Leistungsaufnahme im unausgeschaltetem Zustand	0.2
Jährlicher Wasserverbrauch in Liter/Jahr ²⁾	9856
Schleudereffizienzklasse ³⁾	A
Max. Schleuderdrehzahl (U/min) ⁴⁾	1600
Restfeuchte (%) ⁴⁾	44
Standardprogramm Baumwolle 60 °C ⁵⁾	Baumwolle 60°C mit max. Schleuderdrehzahl und aktivierter Intensivfunktion ohne „Smart Dosing“.
Standardprogramm Baumwolle 40 °C ⁵⁾	Baumwolle 40°C mit max. Schleuderdrehzahl und aktivierter Intensivfunktion ohne „Smart Dosing“.
Programmdauer des Standardprogramms Baumwolle 60 °C bei vollständiger Befüllung (min.)	175
Programmdauer des Standardprogramms Baumwolle 60 °C bei Teilbefüllung (min.)	175
Programmdauer des Standardprogramms Baumwolle 40 °C bei Teilbefüllung (min.)	169
Dauer des unausgeschalteten Zustands (min.) ⁶⁾	-
Luftschallemissionen (Waschen/Trocknen)(dB(A)) ⁷⁾	54/70
Typ	Frontlader freistehend
¹⁾ Auf der Grundlage von 220 Standard-Waschzyklen für 60 °C- und 40 °C-Baumwollprogramme bei vollständiger Befüllung und Teilbefüllung sowie dem Verbrauch der Betriebsarten mit geringer Leistungsaufnahme. Der tatsächliche Energieverbrauch hängt von der Art der Nutzung des Geräts ab.	
²⁾ Auf der Grundlage von 220 Standard-Waschzyklen für 60 °C- und 40 °C-Baumwollprogramme bei vollständiger Befüllung und Teilbefüllung. Der tatsächliche Wasserverbrauch hängt von der Art der Nutzung des Geräts ab.	
³⁾ Klasse G (geringste Effizienz) bis Klasse A (höchste Effizienz)	
⁴⁾ Basieren auf die Standardprogramme "Baumwolle 60 °C" bei vollständiger Befüllung und "Baumwolle 40 °C" bei Teilbefüllung	
⁵⁾ Die Standardprogramme "Baumwolle 60 °C" und "Baumwolle 40 °C" sind die Standardprogramme, auf die sich die Informationen auf dem Etikett und im Datenblatt beziehen. Diese Programme sind zur Reinigung normal verschmutzter Baumwollwäsche geeignet und in Bezug auf den kombinierten Energie- und Wasserverbrauch am effizientesten.	
⁶⁾ Im Falle, dass es mit einem Energie-Management System ausgerüstet ist.	
⁷⁾ Basieren auf das Standardprogramm Baumwolle 60 °C bei vollständiger Befüllung	

Haier

Mode d'emploi
Lave-linge

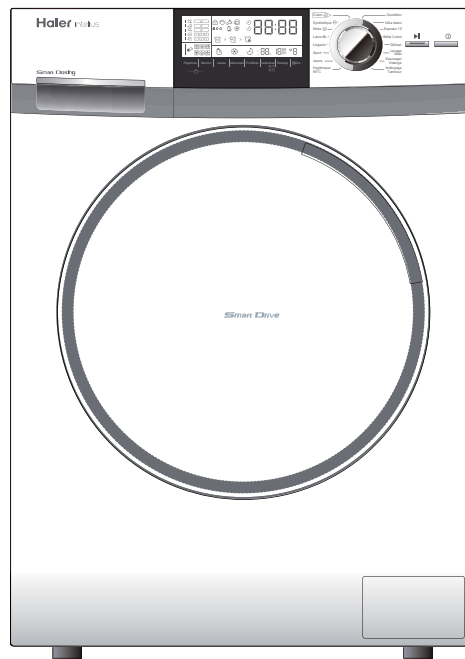

HW80-BDI626

Merci d'avoir choisi un produit Haier.

Lisez attentivement ces instructions avant de commencer à utiliser votre appareil. Elles contiennent des informations importantes qui vous aideront à tirer le meilleur parti de votre appareil et à l'installer, l'utiliser, l'entretenir et le nettoyer correctement et en toute sécurité. Conservez ce mode d'emploi à portée de main de façon à pouvoir le consulter chaque fois que nécessaire.

Si vous vendez l'appareil, le donnez ou le laissez à votre ancien domicile en cas de déménagement, n'oubliez pas de remettre ce manuel à son nouveau propriétaire afin qu'il puisse se familiariser avec le fonctionnement de l'appareil et les avertissements de sécurité.

Légende



Oui



Non



Informations générales et conseils



Avertissement ! Informations de sécurité importantes !



Informations environnementales

Mise au rebut

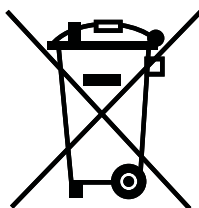

La présence de ce symbole sur les produits, accessoires ou matériaux concernés par les présentes instructions indique qu'à la fin de sa durée de vie utile, le produit et ses accessoires électroniques (câble, tuyau Aqua Stop, etc.) ne doivent pas être éliminés avec les déchets domestiques. L'élimination non maîtrisée des déchets pouvant porter préjudice à l'environnement ou à la santé humaine, veuillez séparer ces articles des autres types de déchets et les recycler. Cette précaution contribuera à la réutilisation durable des ressources matérielles. Les particuliers sont invités à contacter le distributeur leur ayant vendu le produit ou à se renseigner auprès de leur mairie pour connaître les décharges dans lesquelles le produit usagé doit être mis au rebut dans le cadre de sa réutilisation et de la protection de l'environnement. Les entreprises sont invitées à contacter leurs fournisseurs et à consulter les conditions de leur contrat de vente. Ce produit et ses accessoires électroniques ne doivent pas être mélangés avec les autres déchets industriels.

Sécurité.....	4-5
Description du produit.....	6
Panneau de commande.....	7-10
Programmes.....	11
Consommation.....	12
Utilisation quotidienne.....	13-16
Entretien et nettoyage.....	17-19
Dépannage.....	20-22
Installation.....	23-25
Informations techniques.....	26
Service après-vente.....	27

Avant de mettre l'appareil en marche pour la première fois...

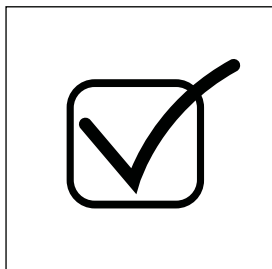

- ...vérifier que les boulons de transport ont bien été retirés.
- ...vérifier que le câble d'alimentation n'est pas coincé sous ou dans l'appareil et qu'il n'est pas endommagé ou ne risque pas de s'endommager.
- ...vérifier que le fusible du circuit d'alimentation est de calibre 15 A.
- ...utiliser une prise à part raccordée à la terre pour l'alimentation.
- ...veiller à ce que la prise soit facilement accessible.
- ...tenir la fiche plutôt que le câble électrique lorsque vous débranchez l'alimentation.
- ...vérifier que les joints et les raccords des tuyaux sont bien serrés et qu'il n'y a pas de fuite lorsque vous ouvrez le robinet.
- ...ne pas mettre l'appareil sous tension avant que tous les éléments ne soient convenablement installés !

Ne pas...

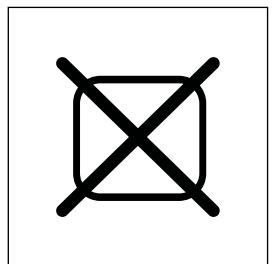

- ...laisser les enfants ou les personnes infirmes jouer avec l'appareil ou les emballages.
- ...installer l'appareil à l'extérieur, dans un endroit humide ou dans un endroit propice aux fuites d'eau, par exemple, sous ou à proximité d'un évier. En cas de fuite d'eau, couper l'alimentation et laisser la machine sécher naturellement.
- ...exposer la machine au gel, à la chaleur ou à la lumière directe du soleil.
- ...toucher ou utiliser l'appareil pieds nus ou si vos mains ou pieds sont mouillés ou humides.
- ...utiliser de détergent inflammable ou d'agent de nettoyage à sec.
- ...utiliser de pulvérisateur inflammable à proximité de l'appareil.
- ...retirer ou insérer la fiche en présence de gaz inflammable.
- ...placer l'appareil directement sur un tapis ou près d'un mur ou d'un meuble.

Pendant l'usage quotidien de l'appareil...



- ...surveiller les enfants.
- Les empêcher de jouer avec l'appareil et son emballage.

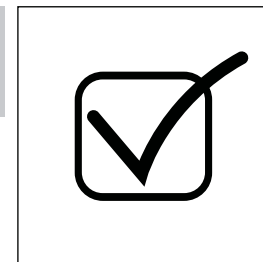

- ...veiller à ce que l'appareil ne soit pas utilisé par des personnes aux capacités physiques, sensorielles ou mentales réduites, dénuées de l'expérience ou des connaissances nécessaires.
- ...fermer les fermetures à glissière, nouer les fils et faire attention aux petits articles pour éviter que le linge ne s'emmêle. Si nécessaire, utiliser un sac ou un filet approprié.
- ...couper l'alimentation au niveau de la prise murale après chaque programme de lavage par sécurité et pour économiser l'énergie.
- ...nettoyer la partie inférieure du hublot et ouvrir la porte ainsi que le tiroir à lessive quand vous n'utilisez pas l'appareil, de manière à éviter l'apparition d'odeurs.
- ...si le cordon d'alimentation est endommagé, il doit être remplacé par le fabricant, un technicien de service après-vente ou une personne dûment qualifiée.

Ne pas...

- ...toucher la porte pendant le lavage car elle devient chaude.
- ...déposer des objets lourds ou des sources de chaleur ou d'humidité sur l'appareil.
- ...laver des matériaux similaires au caoutchouc ou à l'éponge à des températures élevées.
- ...ouvrir le tiroir à lessive pendant le cycle de lavage.
- ...ouvrir la porte en forçant ; elle est équipée d'un système de verrouillage et se déverrouille quelques instants après la fin du cycle de lavage.
- ...ouvrir la porte si vous voyez de l'eau à travers le hublot.
- ...couvrir l'appareil pendant qu'il fonctionne ou après pour permettre à l'humidité de s'évacuer.

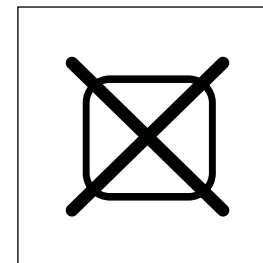

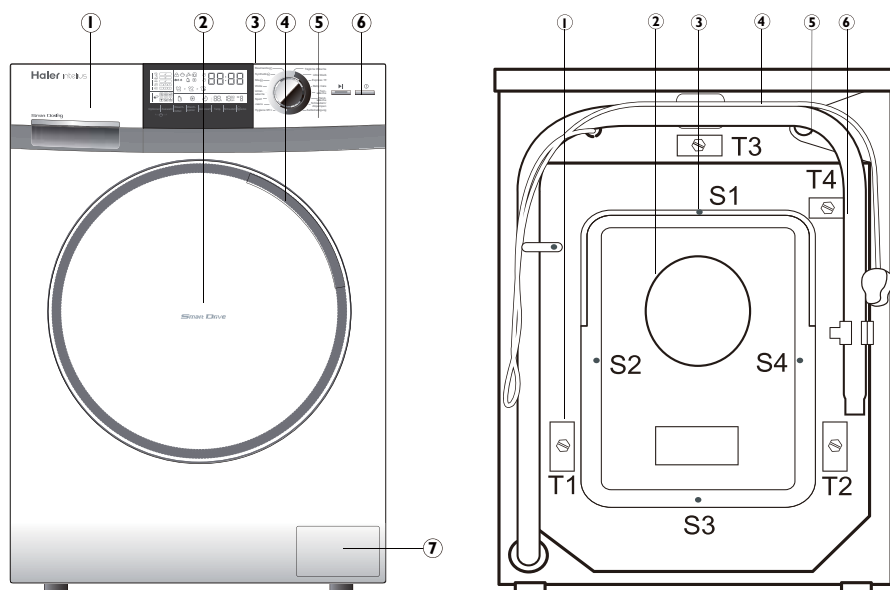

Ce schéma peut indiquer une disposition légèrement différente de celle de votre lave-linge.

- 1 Tiroir à lessive/adoucissant
- 2 Porte
- 3 Plan de travail
- 4 Poignée de porte
- 5 Panneau de commande
- 6 Marche/Arrêt
- 7 Volet d'entretien

- 1 Boulons de transport (T1-T4)
- 2 Panneau arrière
- 3 Vis du panneau arrière (S1-S4)
- 4 Câble d'alimentation
- 5 Vanne d'arrivée d'eau
- 6 Tuyau de vidange

Accessoires

Vérifiez que les accessoires et les documents correspondent à cette liste.



1x flexible
d'alimentation en eau

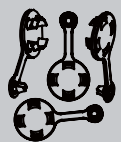

4x bouchons
d'obturation

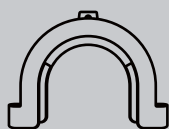

1x coude de tuyau
de vidange



1x mode
d'emploi

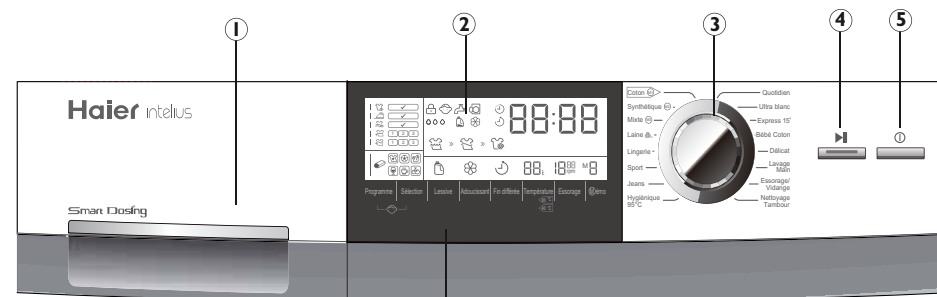

- 1 Tiroir à lessive/adoucissant
- 2 Écran
- 3 Sélecteur de programme
- 4 Touche « Départ/Pause »
- 5 Touche « Marche/Arrêt »
- 6 Touches de fonction (a-h)

- a Programme
- b Sélection
- c Lessive
- d Adoucissant
- e Fin différée
- f Température
- g Essorage
- h Mémo

Tiroir à lessive

Compartiment 3 : réservoir à adoucissant (dosage intelligent).

Compartiment 2 : compartiment du produit de lavage.

Pour tous les produits de lavage, si la fonction « Dosage intelligent » est désactivée.

Compartiment 1 : réservoir de lessive liquide (« Dosage intelligent ») pas de gel, pas de concentré.

Les recommandations relatives au type de lessive s'appliquent aux différentes températures de lavage. Veuillez consulter les instructions du fabricant pour plus de détails.

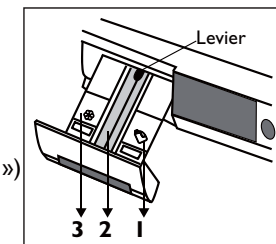

Écran

Si l'appareil est sous tension, l'écran indique son état actuel en allumant une des six fonctions (voir pages suivantes). En cours de fonctionnement, l'écran se désactive après un certain délai (mode Économie d'énergie) jusqu'à ce que vous tourniez le sélecteur de programme.

Sélecteur de programme

Tournez ce bouton pour sélectionner l'un des 16 programmes disponibles : la LED correspondante s'allume et les paramètres par défaut du programme s'affichent.

Touche « Départ/Pause »

Appuyez doucement sur cette touche pour démarrer ou interrompre le programme actuellement affiché. Lorsque le programme est en cours, le symbole correspondant est allumé ; lorsqu'il est interrompu, le symbole clignote.

Touche « Marche/Arrêt »

Appuyez doucement sur cette touche pour mettre la machine en marche ; l'écran s'allume. Pour mettre la machine hors tension, appuyez à nouveau sur la touche pendant environ 2 secondes. Si aucun élément du panneau ou programme n'est activé, la machine s'arrête automatiquement.

Haier a défini pour chaque programme des paramètres par défaut spécifiques afin d'obtenir des résultats optimaux. En l'absence d'exigence particulière, il est recommandé d'utiliser les paramètres par défaut. À partir de ces réglages effectués à l'usine, de nombreux paramètres de programme et des fonctions supplémentaires peuvent être modifiés individuellement (voir le bouton de sélection des programmes et les différentes fonctions).

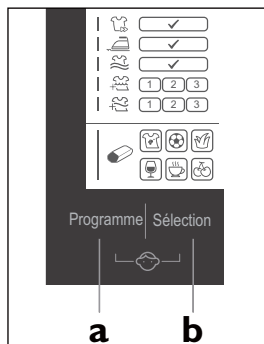

« Programme » (bouton a)

Appuyez sur ce bouton pour sélectionner, les uns après les autres, les fonctions et les réglages requis. Le symbole correspondant s'allume.

« Sélection » (bouton b)

Appuyez sur ce bouton pour confirmer le « Programme » choisi ; le symbole correspondant clignote. De plus, une « coche », un symbole « 1 » « 2 » « 3 » ou l'un des symboles de tache s'allume. Le fonction s'active après 3 secondes ou lorsque vous appuyez sur le bouton a (« Programme »).

« Verrouillage enfant » - fonction de verrouillage du panneau de commande (bouton a + b)

Cette option bloque l'activation de tous les éléments du panneau. Après le démarrage appuyez simultanément sur « Programme » + « Sélection » pendant environ 3 secondes. Le symbole de verrouillage du panneau est maintenant affiché. La prochaine répétition de l'opération déverrouille les fonctions.

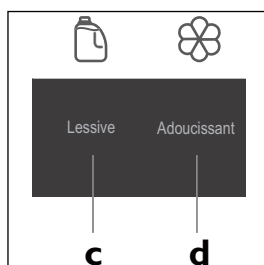

« Lessive » (bouton c)

Appuyez sur ce bouton pour désactiver ou activer le « Dosage intelligent » pour la lessive liquide. Si le réglage par défaut de la lessive liquide (voir « Dosage intelligent ») est désactivé, le compartiment 2 du tiroir à lessive doit être utilisé pour tous les types de produit de lavage.

« Adoucissant » (bouton d)

Appuyez sur ce bouton pour désactiver ou activer un dosage supplémentaire de l'adoucissant (voir « Dosage intelligent »).

« Dosage intelligent » (bouton c ou bouton d)

« Dosage intelligent » est le réglage par défaut. Cela signifie qu'en fonction du programme, de la charge de linge et de la dureté de l'eau, un dosage optimal de la lessive liquide et de l'adoucissant est effectué avec les compartiments 1 (1,3 l) et 3 (0,5 l) du tiroir à lessive. Les symboles correspondant aux éléments activés s'allument. Cette fonction permet d'obtenir des résultats optimaux, d'économiser du produit de lavage et de protéger votre environnement. Une charge dure l'équivalent de 20 cycles de programme. Si un réservoir est vide, le symbole correspondant clignote.

« Fin différée » - Permet de différer la fin du programme (bouton e)

Appuyez sur ce bouton pour allumer le symbole correspondant et afficher l'heure de fin du programme en cours. Le démarrage du cycle de lavage est alors différé en fonction des réglages sélectionnés.

Tournez le sélecteur de programme pour repousser la fin du programme par incréments de 30 minutes (de 0,5 à 24 h). Par exemple, si l'écran indique « 6:30 », le cycle du programme s'achèvera dans 6 heures 30 minutes.

Cela ne s'applique pas au programme « Essorage/Idange ».

Remarque : le délai choisi pour la fin différée du programme doit toujours être supérieur au temps de cycle du programme. Sinon, la machine se met en marche immédiatement, bien que le délai choisi ne puisse jamais être atteint.



« Température » (bouton f)

Appuyez sur ce bouton pour régler la température maximale de l'eau.

Remarque : l'indication « -- » signifie « pas de chauffage opérationnel ».

« Essorage » (bouton g)

Appuyez sur ce bouton pour régler la vitesse de rotation.











« Mémo » (bouton h)

La fonction Mémoire est disponible dans les programmes « Coton » (M1), « Synthétique » (M2) et « Mixte » (M3). Après avoir sélectionné les options individuelles et les valeurs apparentées, appuyez sur la touche « Mémo » jusqu'à ce que l'écran affiche l'indication appropriée : « M1 », « M2 » ou « M3 ». Démarrez le programme ; le programme activé est désormais en mémoire. La prochaine fois que ce programme est choisi, appuyez sur la touche « Mémo » pour activer le réglage mémorisé et être immédiatement prêt à démarrer.

Informations générales et conseils :



Pour annuler le réglage actuel, changez de programme ou appuyez sur « Marche/Arrêt » pendant environ 3 secondes. Pour annuler un programme en cours d'exécution, appuyez sur « Départ/Pause », puis sur « Marche/Arrêt » pendant environ 3 secondes.

Fonction	Fonction (détachant)
 Temps de cycle du programme réduit	 Réglage par défaut, pas d'option
 Antifroissement (après la fin du cycle)	 Sport
 Antifroissement (arrêt du cycle de rinçage)	 Herbe
 Cycle de lavage principal intensifié (1 à 3)	 Vin
 Cycle de rinçage supplémentaire (1 à 3)	 Café
	 Fruit

















Indication d'état de base	Indication du cycle du programme	Paramètres du programme
 La porte est verrouillée (en service)	 Cycle de nettoyage en cours	 Dosage intelligent de la lessive liquide activé
 Panneau de commande verrouillé	 Cycle de rinçage en cours	 Dosage intelligent de l'adoucissant activé
 Pas d'alimentation en eau	 Cycle d'essorage/vidange en cours	 Fin différée activée
 La porte est ouverte		 Réglage de la température de lavage maximale
 Dureté de l'eau (détection automatique)		 Réglage de la vitesse de rotation maximale
 Lessive liquide - réservoir vide		 Réglage de la mémoire
 Adoucissant - réservoir vide		

Tableau des programmes



Programme	Temp. max.	Préréglage	↓			Type de fibre	Vitesse d'essorage pré réglée
			3	2	1		
1 Hygiénique 95 °C	---	95 °C	<input checked="" type="checkbox"/>	<input type="checkbox"/>	<input checked="" type="checkbox"/>	Coton/Synth.	1000 tpm
2 Jeans	0-60 °C	40 °C	<input checked="" type="checkbox"/>	<input type="checkbox"/>	<input checked="" type="checkbox"/>	Jeans	1000 tpm
3 Sport	0-40 °C	30 °C	<input checked="" type="checkbox"/>	<input type="checkbox"/>	<input checked="" type="checkbox"/>	Vêtements de sport	1000 tpm
4 Lingerie	0-60 °C	40 °C	<input checked="" type="checkbox"/>	<input type="checkbox"/>	<input checked="" type="checkbox"/>	Lingerie	1000 tpm
5 Laine	0-40 °C	----	<input checked="" type="checkbox"/>	<input type="checkbox"/>	<input checked="" type="checkbox"/>	Tissus de laine	600 tpm
6 Mixte	0-60 °C	40 °C	<input checked="" type="checkbox"/>	<input type="checkbox"/>	<input checked="" type="checkbox"/>	Coton/Synth.	1000 tpm
7 Synthétique	0-60 °C	30 °C	<input checked="" type="checkbox"/>	<input type="checkbox"/>	<input checked="" type="checkbox"/>	Tissus en fibres artificielles	1200 tpm
8 Coton	0-90 °C	40 °C	<input checked="" type="checkbox"/>	<input type="checkbox"/>	<input checked="" type="checkbox"/>	Coton/Synth.	1600 tpm
9 Quotidien	0-40 °C	40 °C	<input checked="" type="checkbox"/>	<input type="checkbox"/>	<input checked="" type="checkbox"/>	Tissus de coton	1400 tpm
10 Ultra blanc	0-60 °C	40 °C	<input checked="" type="checkbox"/>	<input type="checkbox"/>	<input checked="" type="checkbox"/>	Coton/Synth.	1000 tpm
11 Express 15'	0-30 °C	20 °C	<input checked="" type="checkbox"/>	<input type="checkbox"/>	<input checked="" type="checkbox"/>	Coton/Synth.	1000 tpm
12 Bébé coton	0-90 °C	90 °C	<input checked="" type="checkbox"/>	<input type="checkbox"/>	<input checked="" type="checkbox"/>	Coton/Synth.	1000 tpm
13 Délicat	0-40 °C	30 °C	<input checked="" type="checkbox"/>	<input type="checkbox"/>	<input checked="" type="checkbox"/>	Soie ou laine	600 tpm
14 Lavage main	0-40 °C	30 °C	<input checked="" type="checkbox"/>	<input type="checkbox"/>	<input checked="" type="checkbox"/>	Tissus de coton	800 tpm
15 Essorage/Vidange	---	---	<input checked="" type="checkbox"/>	<input checked="" type="checkbox"/>	<input checked="" type="checkbox"/>	---	1400 tpm
16 Nettoyage tambour	---	90 °C	<input checked="" type="checkbox"/>	<input type="checkbox"/>	<input checked="" type="checkbox"/>	---	1000 tpm

Oui En option Non

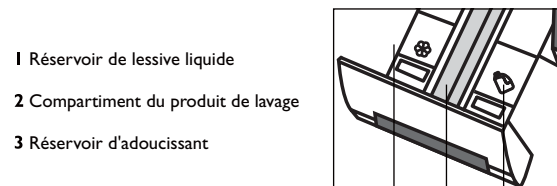
Les valeurs de consommation indiquées peuvent différer en fonction des conditions locales.

Programme	Charge max. kg	Énergie kWh	Eau L	Temp. °C	Durée de lavage h:min	Efficacité de l'essorage %
Hygénique 95 °C	2	2,00	36,0	95	Auto	---
Jeans	4	0,56	40,0	40	Auto	---
Sport	2	0,26	35,0	30	0:25	---
Lingerie	4	0,50	40,0	40	1:09	---
Laine	1	0,10	50,0	---	0:42	---
Mixte	4	0,56	34,0	40	Auto	---
Synthétique	4	0,25	46,0	30	Auto	---
Coton 40*	4	0,40	35,0	40	Auto	<45
Coton 60*	4	0,55	36,0	60	Auto	<45
Coton 60*	8	0,55	45,0	60	Auto	<45
Quotidien	4	0,58	46,0	40	1:20	---
Ultra blanc	2	0,60	45,0	40	0:59	---
Express 15'	1	0,20	20,0	20	0:15	---
Bébé coton	4	2,00	67,5	90	2:05	---
Délicat	1	0,25	50,0	30	0:56	---
Lavage main	2	0,25	36,0	30	0:57	---
Essorage/Vidange	8	0,10	---	---	0:06	---
Nettoyage tambour	---	1,80	15,0	90	1:05	---



***Informations générales et conseils :**

Programme standard pour l'étiquetage énergétique selon 2010/30EU :
Coton 60 °C/40 °C avec vitesse d'essorage maximale et fonction intensive activée (niveau 3) sans « Dosage intelligent ».

Les programmes coton 60 °C et 40 °C standard conviennent pour le nettoyage du linge en coton normalement sale. Il s'agit des programmes les plus efficaces en termes de consommation combinée d'eau et d'énergie pour le linge en coton. La température réelle de l'eau peut varier de la température indiquée.

L'appareil est prévu pour un usage domestique à l'intérieur de votre habitation. S'il est utilisé pour un usage commercial, industriel ou non prévu, la garantie Haier ne sera pas applicable. Suivez les instructions détaillées sur les étiquettes des vêtements et ne lavez que des vêtements lavables en machine.

Alimentation

Branchez le lave-linge à l'alimentation électrique (220V à 240V~/50 Hz).

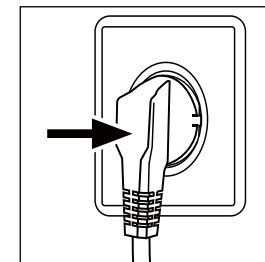

Raccordement de l'eau

Ouvrez le robinet. L'eau doit être propre et claire.

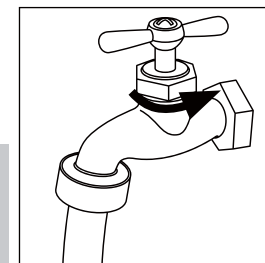

Avertissement !

Avant toute utilisation, ouvrez le robinet et vérifiez l'absence de fuite.

Préparation du linge

Triez les vêtements en fonction du tissu (coton, synthétique, laine ou soie) et de leur saleté. Séparez les vêtements blancs des vêtements de couleur. Lavez les textiles de couleur d'abord à la main pour vérifier si les couleurs passent ou déteignent au lavage. Les vêtements sans ourlets, le linge délicat et les tissus fins tels que les rideaux doivent être placés dans un sac de lavage (un lavage à la main ou à sec est préférable). Fermez les fermetures et les crochets, assurez-vous que les boutons sont cousus fermement et placez les petits articles (socquettes, ceintures, soutien-gorge, etc.) dans un sac de lavage. Dépliez les grandes pièces de linge (draps, dessus-de-lit, etc.). Mettez les vêtements sur l'envers. Videz les poches (clés, pièces de monnaie, etc.) et retirez les objets décoratifs durs (broches, etc.).

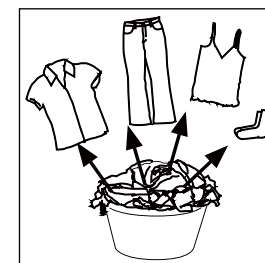

Avertissement !

Les éléments non textiles, de petite taille, desserrés ou mal cousus peuvent provoquer des dysfonctionnements et endommager les vêtements et l'appareil.

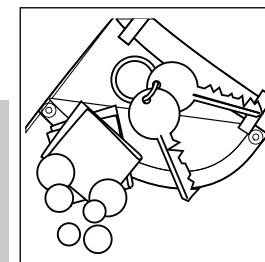



Chargement de la machine

Ouvrez la porte et insérez le linge article par article. Ne surchargez pas la machine. Vérifiez que vous pouvez passer la hauteur d'une main au-dessus de la charge. Fermez bien la porte.

Informations générales et conseils :



Après chaque installation ou arrêt prolongé, commencez par exécuter un programme « Nettoyage tambour » à vide et sans ajouter de lessive dans le compartiment du produit de lavage (2) pour éliminer les résidus potentiellement gênants.

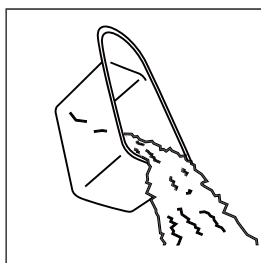

Sélection de la lessive

L'efficacité et les performances du lavage sont déterminées par la qualité de la lessive utilisée. Utilisez exclusivement une lessive homologuée pour le lavage en machine et des détergents spéciaux si besoin est (par exemple, pour les synthétiques et les tissus de laine). Respectez les recommandations du fabricant de lessive.

Informations générales et conseils :



Retirez les résidus de lessive avant chaque nouveau cycle de lavage. Veuillez respecter les dosages recommandés sur l'emballage de la lessive liquide ou en poudre.

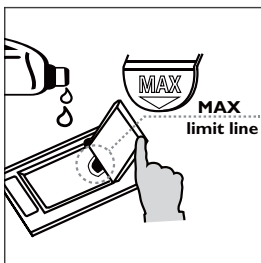

Ajout de lessive - « Dosage intelligent »

Ouvrez le tiroir à lessive et ajoutez la quantité de lessive et d'adoucissant nécessaire dans leurs compartiments respectifs.

Information importante : « Dosage intelligent » est le réglage par défaut. En fonction du programme, de la charge et de la dureté de l'eau, un dosage optimal du produit de lavage est automatiquement appliqué à l'aide des réservoirs réservés à la lessive liquide (1,3 l) et à l'adoucissant (0,5 l). Pour le remplissage, ouvrez le volet du tiroir à lessive et ajoutez un produit non concentré jusqu'à la « ligne de limite MAX ». Refermez ensuite doucement le tiroir.

Sélection d'un programme

Pour obtenir des résultats optimaux au lavage, choisissez un programme qui convient au degré de salissure et au type du linge. Tournez le bouton des programmes pour sélectionner le programme adéquat.

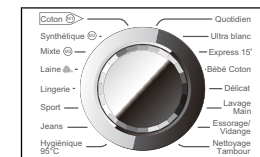

Sélection des options

Sélectionnez les options requises (voir « Panneau de commande »).

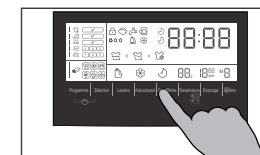

Démarrage du programme de lavage

Appuyez sur la touche « Départ/Pause » pour démarrer. L'appareil utilise les réglages actuels. Pour effectuer des modifications, vous devez annuler le programme de lavage. À la fin du cycle du programme, le mot « Fin » s'affiche ; ensuite, la machine s'arrête automatiquement.

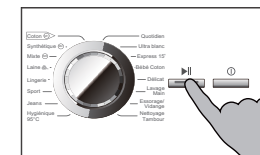

Interruption - annulation du programme de lavage

Pour interrompre un programme en cours, appuyez doucement sur la touche « Départ/Pause ». Pour reprendre le cycle, appuyez à nouveau sur la touche.

Pour annuler un programme en cours avec tous ses paramètres individuels, activez « Départ /Pause », puis appuyez pendant environ 3 secondes sur « Marche/Arrêt ».

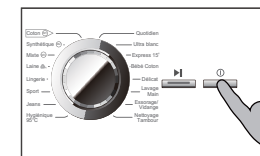

Informations générales et conseils :



Choisissez avec soin les paramètres du programme, en vous reportant aux icônes figurant sur les étiquettes de chaque vêtement et aux « Symboles d'entretien du linge ». Retirez rapidement le linge de la machine à la fin du cycle pour qu'il ne soit pas trop chiffonné.

Après le lavage

Fermez l'arrivée d'eau et débranchez le cordon d'alimentation. Ouvrez la porte pour éviter la formation d'humidité et d'odeurs. Laissez la porte ouverte lorsque vous n'utilisez pas la machine.

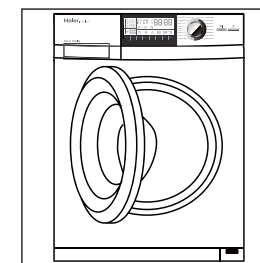

Symboles d'entretien du linge

Lavage

	Température de lavage maximale 95 °C - normal		Température de lavage maximale 60 °C - normal		Température de lavage maximale 60 °C - doux
	Température de lavage maximale 40 °C - normal		Température de lavage maximale 40 °C - doux		Température de lavage maximale 40 °C - très doux
	Température de lavage maximale 30 °C - normal		Température de lavage maximale 30 °C - doux		Température de lavage maximale 30 °C - très doux
	Température maximale lavage à la main 40 °C		Ne pas laver		

Blanchiment

	Tous agents de blanchiment autorisés blanchiment autorisé		Oxygène uniquement/ non chloré		Ne pas blanchir
--	---	--	--------------------------------	--	-----------------

Sèche-linge

	Sèche-linge autorisé température normale		Sèche-linge autorisé température basse		Ne pas passer au sèche-linge
	Séchage sur corde		Séchage à plat		

Repassage

	Repassage à une température maximale de 200 °C		Repassage à une température maximale de 150 °C		Repassage à une température maximale de 110 °C sans vapeur (le repassage à la vapeur peut provoquer des dommages irréversibles)
	Pas de repassage				

Entretien professionnel des textiles

	Nettoyage à sec professionnel au tétrachloréthène		Nettoyage à sec professionnel aux hydrocarbures		Pas de nettoyage à sec
	Nettoyage par voie humide professionnel		Pas de nettoyage par voie humide professionnel		

Nettoyage du tiroir à lessive

Nettoyez régulièrement les résidus de lessive dans le tiroir à lessive. Tirez le tiroir jusqu'à la butée (1) et appuyez sur le bouton d'ouverture (2) pour le retirer. Nettoyez ensuite le tiroir à l'eau et remettez-le en place dans la machine.

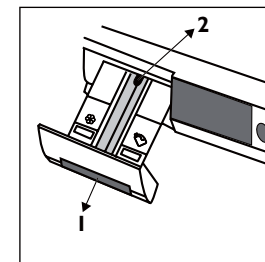

Nettoyage de la machine

Débranchez la machine pendant le nettoyage et l'entretien. Utilisez un chiffon doux imbibé de savon liquide pour nettoyer la machine et les composants en caoutchouc. N'utilisez pas de produits chimiques organiques ou de solvants corrosifs.

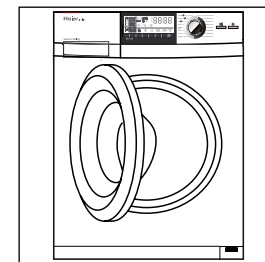

Informations générales et conseils :



Après chaque installation ou arrêt prolongé, commencez par exécuter un programme « Nettoyage tambour » à vide et sans ajouter de lessive dans le compartiment du produit de lavage (2) pour éliminer les résidus potentiellement gênants.

Informations environnementales

Pour optimiser la consommation d'énergie, d'eau et de lessive, et gérer au mieux votre temps, respectez la charge maximale recommandée. Veillez à ne pas dépasser les dosages chimiques recommandés. Choisissez toujours la température de lavage la plus basse. Les lessives modernes nettoient efficacement à moins de 60 °C. N'augmentez les paramètres par défaut que si le linge est très sale. Il est recommandé d'utiliser ensuite un sèche-linge à la vitesse d'essorage maximale.

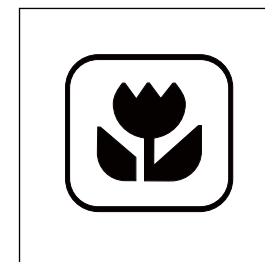

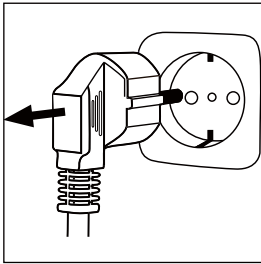

Filtre de la pompe

Vérifiez régulièrement le filtre de la pompe et si l'appareil

- ne vidange pas l'eau,
- n'essore pas,
- émet un bruit inhabituel en cours de fonctionnement.

Avertissement !



Risque de brûlure ! L'eau dans le filtre de la pompe peut être très chaude. Avant toute intervention, assurez-vous que l'eau a refroidi.

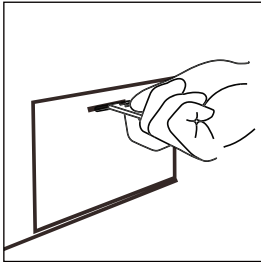

1. Arrêtez et débranchez la machine.
2. Ouvrez le volet d'entretien. Utilisez une pièce ou un tournevis.
3. Prévoyez un récipient plat pour récupérer l'eau de vidange, dont la quantité peut être importante !
4. Tirez le tuyau de vidange et maintenez-en l'extrémité au-dessus du récipient.
5. Retirez le bouchon du tuyau de vidange.
6. Après avoir effectué la vidange, dévissez et enlevez le filtre de la pompe.
7. Retirez les contaminants et la poussière.
8. Nettoyez soigneusement le filtre de la pompe, par exemple, à l'eau courante.
9. Remettez la pompe en place.
10. Rebouchez le tuyau de vidange et réintroduisez-le dans la machine.
11. Refermez le volet d'entretien

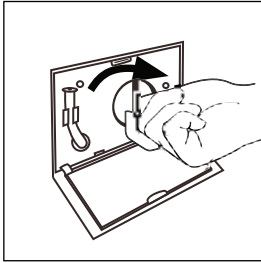
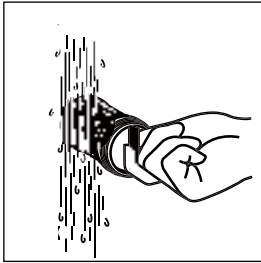
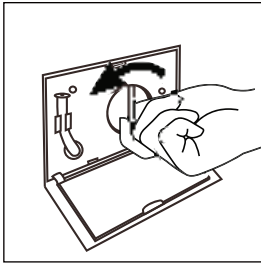

Avertissement !



Le dispositif de fermeture du filtre de la pompe doit être propre et en parfait état. Si le couvercle n'est pas bien serré, de l'eau peut s'échapper.

Robinet d'arrivée d'eau et filtre d'arrivée d'eau

Pour éviter l'obstruction de l'arrivée d'eau par l'entrée de substances étrangères, nettoyez le filtre d'arrivée d'eau régulièrement.

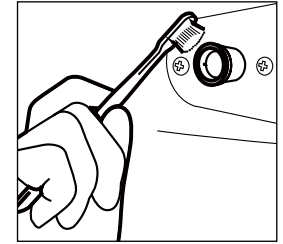

Période sans utilisation

Si le lave-linge reste inutilisé pendant une période prolongée, débranchez l'appareil (1) et fermez l'arrivée d'eau (2). Ouvrez la porte pour éviter la formation d'humidité et d'odeurs. Laissez la porte ouverte lorsque vous n'utilisez pas la machine.

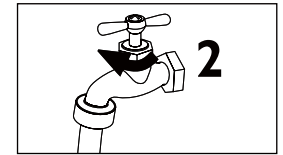
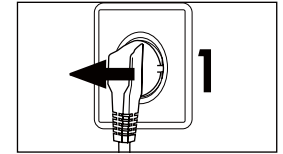

Avant la prochaine utilisation, vérifiez minutieusement le cordon d'alimentation, l'arrivée d'eau et le tuyau de vidange. Assurez-vous que tout est bien installé et qu'il n'y a pas de fuite.

Le meilleur choix de détergents

	Universel	Couleur	Délicat	Spéciale	Adoucisseur
Laine	-	-	-	L	O
Mixte	L/P	L/P	-	-	O
Synthétique	L/P	L/P	L	-	O
Coton	L/P	L/P	-	-	O
Express 15'	L	L	-	-	O
Délicat	-	-	L	-	O

	Détergent	Gamme de température en °C
L	Liquide	froid - 60
P	Poudre	40 - 90
O	Optionnel	---
-	Non	---

Si vous utilisez le détergent liquide, il n'est pas recommandé d'activer le démarrage différé. Le montant de détergent nécessaire choisit à emballer l'information !
Info : Le détergent moderne à lavage en température basse.

Code affiché

Code	Cause	Solution
Auto	Détection automatique du chargement.	La mesure du poids de votre chargement est en cours, merci de patienter jusqu'à l'affichage du temps de votre programme.
Lo/HALF/ FULL/Hi	Mesure du poids du chargement dans le tambour.	Merci de patienter jusqu'à l'affichage du temps de votre programme :Lo = Charge faible;HALF = Demi-charge;FULL = Charge optimisée;Hi = Pleine charge.
1:25	Temps du cycle de lavage restant.	Reportez-vous au symbole supplémentaire.
19:30	Temps du cycle de lavage restant.	La fin est probablement différée. Reportez-vous au symbole.
Lock	La porte est verrouillée à cause du niveau de l'eau ou de sa haute température dans le tambour.	Attendre la fin du programme ou l'annuler puis sélectionnez le programme vidange. En cas d'eau chaude dans le tambour, pour éviter de se brûler, sélectionnez le programme lavage main et lavez quelques minutes puis sélectionnez le programme vidange avant d'ouvrir la porte.
End	Fin de cycle.	Fin du cycle ou du programme.
E1	Erreur de vidange, l'eau n'a pas été évacuée.	Nettoyez le filtre de la pompe. Vérifiez que le tuyau de vidange n'est pas obstrué et que l'installation est correcte.
E2	Verrouillage - erreur.	Fermez correctement la porte.
E4	Le niveau d'eau n'a pas été atteint après huit minutes.	Vérifiez que l'alimentation en eau et la pression d'eau sont normales. Auto-siphonage du tuyau de vidange.
E8	Niveau de sécurité de l'eau - erreur.	Automatique libérés, d'autres sages contactez le service après-vente.
F3	Capteur de température - erreur.	Contactez le service après-vente.
F4	Erreur de chauffage (apparaît à la fin d'un cycle).	Contactez le service après-vente.
F7	Moteur - erreur.	Contactez le service après-vente.
Fb	Débordement de l'eau.	Fermez immédiatement le robinet. Contactez le service après-vente.
FA	Erreur du capteur de niveau d'eau.	Contactez le service après-vente.
FC	Commande électronique - erreur.	Contactez le service après-vente.
Unb	L'essorage ne fonctionne pas car la charge n'est pas équilibrée dans le tambour.	Vérifiez et répartissez la charge dans le tambour. Merci de diminuer la quantité de linge en cas de surchargement. Recommencez avec un programme d'essorage.

Avertissement !



Code **Fb** : la protection anti-débordement est placée au niveau le plus bas possible dans la machine. En cas de fuite, toutes les fonctions s'arrêtent automatiquement, à l'exception de la pompe de vidange qui est activée pour des raisons de sécurité.

En cas de coupure de courant

Le programme en cours et ses paramètres ne seront pas sauvegardés longtemps. Un nouveau démarrage du cycle du programme sera probablement requis.

Si une panne de courant interrompt le déroulement d'un programme de lavage, l'ouverture de la porte est mécaniquement bloquée. Pour que le linge puisse être retiré, le niveau d'eau ne doit pas être visible à travers le hublot de la porte (danger de brûlure !). Vous devez abaisser le niveau d'eau comme indiqué dans la section « Filtre de la pompe ». Ensuite (mais pas avant), tirez le levier derrière le volet d'entretien jusqu'à ce que la porte se déverrouille en émettant un petit « clic ». Pour finir, remettez toutes les pièces en place.

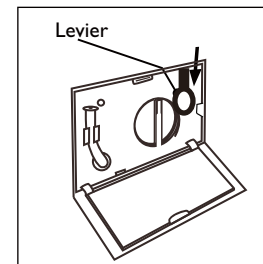

Dépannage sans code affiché

Problème	Cause	Solution
Le lave-linge ne fonctionne pas.	Le programme n'a pas encore démarré. La porte est mal fermée. La machine n'a pas été mise sous tension. Coupure de courant.	Appuyez sur la touche « Départ/Pause ». Fermez correctement la porte. Mettez la machine sous tension. Vérifiez le branchement électrique.
Le lave-linge ne se remplit pas d'eau.	Aucun programme choisi. Pas d'eau. Le flexible d'alimentation est tordu. Le filtre du flexible d'alimentation est obstrué. La pression d'eau est inférieure à 0,03 MPa. Coupure d'eau.	Réglez le programme et démarrez-le. Vérifiez le robinet d'eau. Vérifiez le flexible d'alimentation. Débouchez le filtre du flexible d'alimentation. Vérifiez la pression d'eau. Vérifiez l'arrivée d'eau.
La machine se vidange pendant qu'elle se remplit.	La hauteur du tuyau de vidange est inférieure à 80 cm. L'extrémité du tuyau de vidange risque de baigner dans l'eau.	Assurez-vous que le tuyau de vidange est correctement installé.

Problème	Cause	Solution
Échec de la vidange.	Le filtre de la pompe est bouché. L'extrémité du tuyau de vidange se trouve à plus de 100 cm au dessus du sol. Le tuyau de vidange est obstrué.	Nettoyez le filtre de la pompe. Assurez-vous que le tuyau de vidange est correctement installé. Débouchez le tuyau de vidange.
Forte vibration pendant l'essorage.	La charge de la machine n'est pas correcte. Le lave-linge se trouve sur une surface irrégulière ou n'est pas installé à l'horizontale. Certains boulons de transport n'ont pas été retirés.	Ajustez la quantité de linge. Vérifiez que la machine se trouve sur une surface régulière et est installée à l'horizontale. Retirez tous les boulons de transport.
L'opération s'arrête avant la fin du cycle de lavage.	Coupure d'eau ou de courant.	Vérifiez le branchement électrique et l'alimentation en eau.
L'opération s'arrête pendant un certain temps.	Aucun « code d'erreur » affiché ? Le programme effectue le cycle de trempage ? Panne du programme.	Activez l'écran - voir « écran » Appuyez sur « Départ/Pause » pour reprendre le cycle. Si nécessaire, annulez l'opération.
Une quantité excessive de mousse flotte dans le tambour et/ou le tiroir à lessive.	La lessive n'est pas adaptée. Utilisation excessive de lessive.	Vérifiez les recommandations en matière de lessive. Réduisez la quantité de lessive
Ajustement automatique du temps de lavage.	La durée du programme de lavage est ajustée.	C'est normal et cela n'affecte pas le fonctionnement.
Échec de l'essorage.	Mauvaise répartition du linge.	Vérifiez la charge de la machine et le linge, puis réexécutez un programme d'essorage.



Informations générales et conseils :

Pendant l'essorage, si une trop grande quantité de mousse est détectée, le moteur s'arrête et la pompe de vidange est activée pendant 90 secondes. Si l'élimination de la mousse échoue à 3 reprises, le programme s'arrête sans essorage.

Préparation

Retirez tous les éléments d'emballage, y compris la base en polystyrène. À l'ouverture de l'emballage, des gouttes d'eau peuvent apparaître sur le sac plastique et le hublot. Ce phénomène est normal et résulte des tests hydrauliques effectués en usine.

Démontage des boulons de transport

Les boulons de transport servent à retenir les composants anti-vibration à l'intérieur de la machine pendant le transport.

1. Retirez le panneau arrière.
2. Retirez les boulons sur le côté arrière et retirez les entretoises en plastique de l'intérieur de la machine.



Informations générales et conseils :

Conservez les boulons de transport en lieu sûr pour pouvoir vous en servir ultérieurement.
Si vous devez déménager la machine, remettez les boulons de transport en place pour ne pas l'endommager.

3. Remettez le panneau arrière en place en l'insérant dans les deux interstices, la partie convexe tournée vers l'extérieur.
4. Bouchez les autres orifices avec des bouchons d'obturation.

Réglage des pieds

Réglez les pieds pour que l'appareil soit bien à l'horizontale. Cela permet de réduire les vibrations et donc le bruit pendant l'utilisation. Cela permet également de ralentir l'usure de l'appareil. Nous recommandons l'emploi d'un niveau à bulle pour le réglage. Le sol doit être aussi stable et plat que possible.

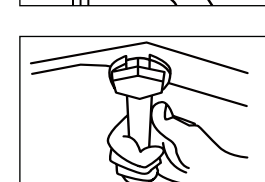
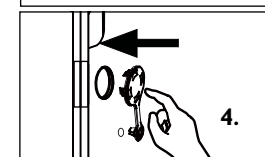
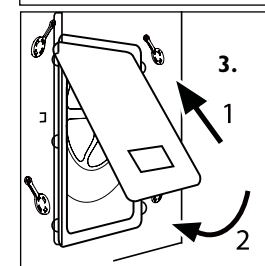
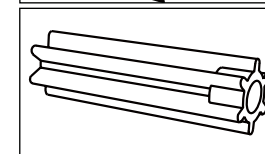
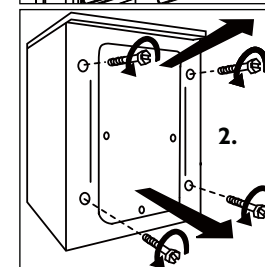
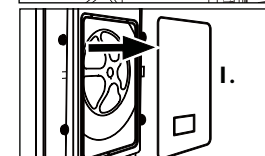
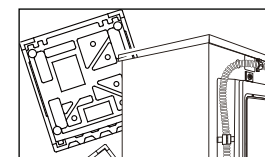

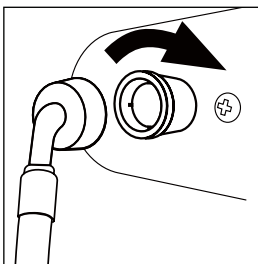

Flexible d'alimentation - Système de contrôle Aqua

Le flexible d'alimentation Aqua Stop est un élément important pour la sécurité et le contrôle global de l'appareil. Il est doté de vannes qui contrôlent l'alimentation en eau et la coupent en cas de fuite sur le flexible.

1. Fixez l'écrou du flexible d'alimentation au connecteur sur la vanne d'eau.

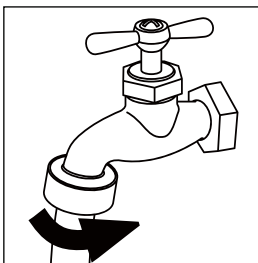

2. Raccordez le flexible d'alimentation à un robinet d'eau.

Avertissement !



L'appareil est homologué pour une alimentation en eau froide uniquement !

Utilisez le kit de raccordement fourni avec l'appareil.

Les kits de raccordement usés ne doivent pas être réutilisés.

Tuyau de vidange

Le système de vidange peut être installé de plusieurs manières. Le tuyau de vidange doit cependant atteindre une hauteur d'au moins 80-100 cm. Si possible, fixez le tuyau de vidange au clip à l'arrière du lave-linge.

1. Tuyau de vidange raccordé à un évier

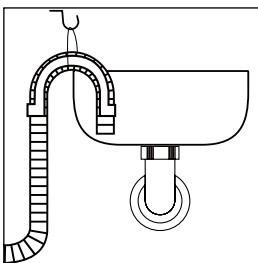

Utilisez le coude du tuyau de vidange pour maintenir en place l'extrémité du tuyau de vidange, au-dessus du niveau d'eau.

Fixez le coude de telle sorte qu'il ne risque pas de tomber à cause des mouvements de la machine.

2. Tuyau de vidange raccordé au siphon d'un évier

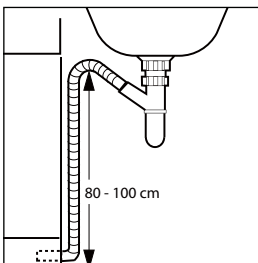

Le raccord doit être fixé à l'adaptateur correspondant au-dessus du siphon, de manière à assurer l'étanchéité !

3. Tuyau de vidange vers canalisation des eaux usées

Utilisez le coude du tuyau de vidange pour maintenir en place l'extrémité du tuyau de vidange.

Fixez le coude de telle sorte qu'il ne risque pas de tomber à cause des mouvements de la machine.

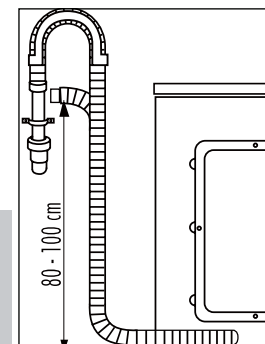

Avertissement !



Le tuyau de vidange ne doit pas être immergé. Il doit être solidement fixé et ne pas présenter de fuite. Si le tuyau de vidange est placé au sol ou si le tuyau se trouve à une hauteur inférieure à 80 cm, le lave-linge se vidange sans arrêt pendant le remplissage (auto-siphonage).

Le tuyau de vidange ne doit pas être rallongé. Si nécessaire, contactez le service après-vente.

Branchement électrique

Avant chaque branchement, vérifiez que :

- la prise convient à la puissance maximale du lave-linge (le fusible de sécurité du circuit électrique ne doit pas être inférieur à 15 A) ;
- le voltage respecte les recommandations ;
- la prise de courant est adaptée à la fiche électrique de l'appareil ;
- la prise électrique utilisée est raccordée à la terre.

Remarque - Royaume-Uni uniquement : le fusible d'une prise UK 13 A doit être conforme à la norme BS1362.

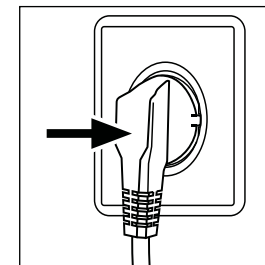

Informations techniques de base relatives à l'appareil

HW80-BD1626

Alimentation	220 V - 240 V~ / 50 Hz
Courant maximal (A)	10
Pression de l'eau (MPa)	$0,03 \leq P \leq 1$
Charge nominale (kg)	8
Vitesse d'essorage (t/min)	1600
Programmes de lavage	16
Courant maximal Alimentation (W)	2000
Dimensions (H x P x L mm)	845 x 650 x 595
Poids net (kg)	71
Consommation électrique hors tension (W)	0,2
Consommation électrique si laissé sous tension (W)	0,2

En cas de problème, consultez la section Dépannage de ce guide. Si besoin est, reportez-vous à votre fiche de garantie pour des informations sur le service après-vente.

 Pour les autres pays, reportez-vous à la zone de service et d'entretien de : www.haier.com.

Vous y trouverez une foire aux questions et pourrez soumettre une demande d'assistance.

fiche de produit (selon EU 1061/2010)	
Marque	Haier
Référence du modèle.	HW80-BD1626
Capacité nominale	8
Classe d'efficacité énergétique	A+++
Consommation d'énergie annuelle pondérée ¹⁾	118
Consommation d'énergie pour le programme coton à 60°C ; plein charge	0,55
Consommation d'énergie pour le programme coton à 60°C ; demi charge	0,55
Consommation d'énergie pour le programme coton à 40°C ; demi charge	0,40
Consommation d'énergie pondérée en mode arrêt	0,2
Consommation d'énergie pondérée en mode laissé sur marche	0,2
Consommation d'eau annuelle pondérée (L) ²⁾	9856
Classe d'efficacité d'essorage ³⁾	A
Vitesse d'essorage maximale (rpm) ⁴⁾	1600
Taux d'humidité résiduelle(%) ⁴⁾	44
Programme "coton" standard à 60 °C ⁵⁾	Coton 60 °C avec vitesse d'essorage maximale et fonction intensive activée (niveau 3) sans « Dosage intelligent ».
Programme "coton" standard à 40 °C ⁵⁾	Coton 40 °C avec vitesse d'essorage maximale et fonction intensive activée (niveau 3) sans « Dosage intelligent ».
Durée du "programme coton standard à 60 °C" à pleine charge (min)	175
Durée du "programme coton standard à 60 °C" à demi charge (min)	175
Durée du "programme coton standard à 40 °C" à demi charge (min)	169
Durée du mode laissé sur marche (min) ⁶⁾	-
Niveau sonore en dB(A) re 1 pW (dB(A)) ⁷⁾	54/70
Type	Pose-libre
¹⁾ Consommation d'énergie annuelle pondérée (AEC), exprimée en kWh par an arrondis à l'entier supérieur le plus proche; elle est décrite comme suit: "Consommation d'énergie de "X" kWh par an, sur la base de 220 cycles de lavage standard par an pour les programmes coton à 60 °C et à 40 °C à pleine charge et à demi-charge, et de la consommation des modes à faible puissance. La consommation réelle d'énergie dépend des conditions d'utilisation de l'appareil";	
²⁾ Consommation d'eau annuelle pondérée (AWC), exprimée en litres par an arrondis à l'entier supérieur le plus proche; elle est décrite comme suit: "Consommation d'eau de "X" litres par an, sur la base de 220 cycles de lavage standard par an pour les programmes coton à 60 °C et à 40 °C à pleine charge et à demi-charge. La consommation réelle d'eau dépend des conditions d'utilisation de l'appareil";	
³⁾ De G (appareils les moins efficaces) à A (appareils les plus efficaces);	
⁴⁾ Sur le bas du programme "Coton" standard à 60 °C à pleine charge et le programme "Coton" standard à 40°C à demi-charge	
⁵⁾ Le Programme "Coton " standard à 60 °C et le programme "Coton" standard à 40 °C sont les programmes de lavage standard auxquels se rapportent les informations qui figurent sur l'étiquette sur la fiche , que ces programmes conviennent pour nettoyer du linge en coton normalement sale et qu'il s'agit des programmes les plus efficaces en termes de consommation combinée d'eau et d'énergie;	
⁶⁾ si le sèche-linge domestique à tambour est équipé d'un système de gestion de la consommation d'électricité	
⁷⁾ Sur le bas du programme "Coton" standard à 60 °C à pleine charge	

Haier

Manual del usuario
Lavadora

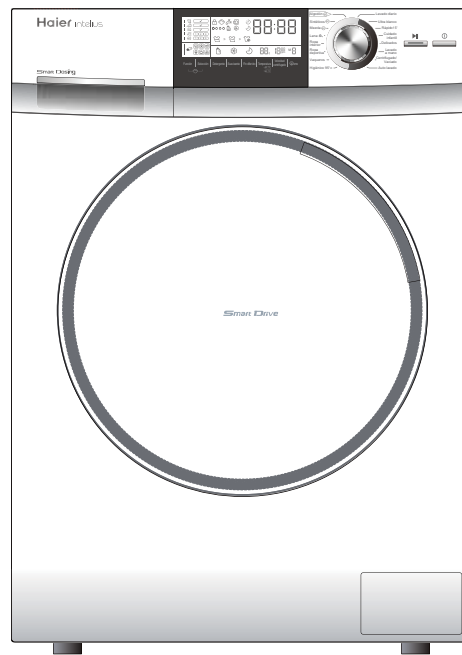

HW80-BDI626

Gracias por comprar un producto Haier

Lea estas instrucciones con detenimiento antes de usar el aparato. Contienen información importante que le servirá de ayuda para realizar una instalación correcta y segura y le indicará cómo darle el mejor uso, mantenimiento y limpieza.

Guarde este manual para futuras consultas y para asegurarse de que hace un uso correcto y seguro.

En el caso de que venda, regale o abandone el aparato por cualquier motivo, asegúrese de que incluye este manual con el producto para que el nuevo propietario pueda familiarizarse con sus opciones y advertencias de seguridad.

Símbolos



Sí



No



Información general y consejos



Advertencia Información de seguridad importante



Información medioambiental

Desechado

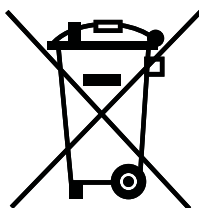

La presencia de este símbolo en el producto, en los accesorios o en cualquier material que se proporcione con esta información indica que al final de su vida útil, el producto y sus accesorios electrónicos (por ejemplo, el cable o la manguera Aqua Stop) no se deben desechar junto con los demás residuos domésticos. Para evitar posibles efectos nocivos sobre el medio ambiente y la salud humana derivados de un vertido incontrolado de residuos, separe estos elementos de los demás tipos de residuos y reciclelos. De este modo promoverá la reutilización sostenible de los recursos materiales. Cada usuario deberá ponerse en contacto con el comercio donde adquirió el producto o con la autoridad local competente, a fin de obtener la información necesaria para reciclar cada elemento de una forma segura para el medio ambiente. En el caso de usuarios empresariales deberá ponerse en contacto con su proveedor y comprobar las condiciones de compra. Este producto y sus accesorios electrónicos no se deben mezclar con otros residuos comerciales.

Seguridad.....	4-5
Descripción del producto.....	6
Panel de control.....	7-10
Programas.....	11
Consumo.....	12
Uso diario.....	13-16
Cuidado y limpieza.....	17-19
Solución de problemas.....	20-22
Instalación.....	23-25
Datos técnicos.....	26
Servicio posventa.....	27

Antes de conectar el aparato por primera vez...

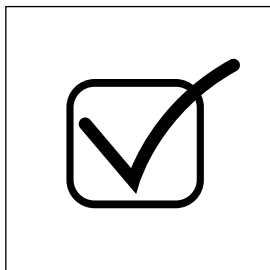

- ...Asegúrese de que retira los pernos de transporte.
- ...Asegúrese de que el cable de alimentación no esté atrapado bajo el aparato y de que no existe peligro ni riesgo de que se dañe.
- ...Asegúrese de que el fusible del circuito de alimentación sea para 15 A.
- ... Utilice un enchufe con conexión a tierra aparte para la fuente de alimentación.
- ...Asegúrese de que se puede acceder al enchufe en todo momento.
- ...Al desconectar el aparato de la fuente de alimentación, agarre el cable por el enchufe, no por el cordón.
- ...Asegúrese de ajustar con firmeza las conexiones y las juntas de la manguera y abra la toma de agua para comprobar que no se producen fugas.
- ... No encienda el aparato hasta que no esté todo correctamente instalado.

Lo que no debe hacer:

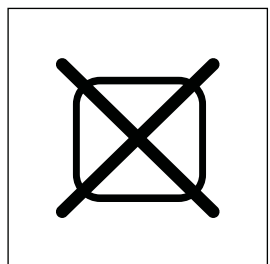

- ... Dejar que manipulen el aparato ni el material de embalaje menores ni personas discapacitadas.
- ... Instalar el aparato a la intemperie en un lugar húmedo ni en zonas donde haya riesgo de fugas de agua, como debajo de un fregadero o cerca de él. En el caso de que se produzca una fuga de agua, corte la alimentación eléctrica y deje que la máquina se seque de forma natural.
- ... Exponer la máquina a la escarcha, calor o luz solar directa.
- ... Tocar o usar el aparato cuando esté descalzo o con las manos o los pies húmedos o mojados.
- ... Utilizar agentes de limpieza en seco o detergentes inflamables.
- ... Utilizar pulverizadores inflamables cerca del aparato.
- ... Enchufar o desenchufar el aparato en presencia de gases inflamables.
- ... Colocar el aparato directamente sobre una alfombra o junto a una pared o un mueble.

Uso diario del aparato:

...Vigile a los niños. 
 Asegúrese de que no juegan con el aparato ni con su embalaje.

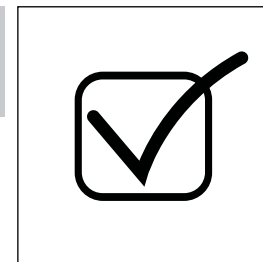

- ... Impida que personas con limitaciones físicas, psíquicas o sensoriales, o que no tengan la experiencia o los conocimientos necesarios, utilicen el aparato.
- ... Suba las cremalleras, asegure los hilos sueltos y tenga cuidado con los objetos pequeños para evitar que se enreden. Si es necesario, utilice una bolsa o una red adecuadas.
- ... Desconecte la toma de la pared tras cada programa de lavado para ahorrar electricidad y por motivos de seguridad.
- ... Si el aparato no está en uso, para evitar la formación de malos olores, mantenga limpia la parte inferior de la portilla y abra la puerta y el cajón del detergente.
- ... En caso de deterioro del cable de alimentación, este solo puede ser cambiado por el fabricante, su agente de servicio u otro personal específicamente cualificado.

Lo que no debe hacer:

- ... Tocar la puerta durante el proceso de lavado, ya que puede alcanzar altas temperaturas.
- ... Colocar objetos pesados, fuentes de calor u objetos húmedos en la parte superior de la máquina.
- ... Lavar en agua caliente objetos que sean de goma o de un material de tipo esponja.
- ...Abrir el cajón del detergente durante el ciclo de lavado.
- ... Forzar la apertura de la puerta. Está dotada con un sistema de autobloqueo, que se abrirá transcurrido un tiempo una vez finalizado el ciclo de lavado.
- ...Abrir la puerta si el nivel de agua es visible a través de la portilla.
- ... Cubrir el aparato mientras esté en funcionamiento o inmediatamente después de haber sido utilizado para permitir que se evapore la humedad.

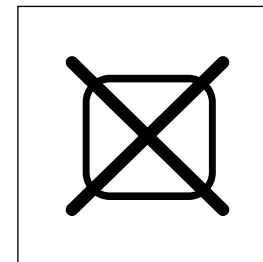

Descripción del producto

6

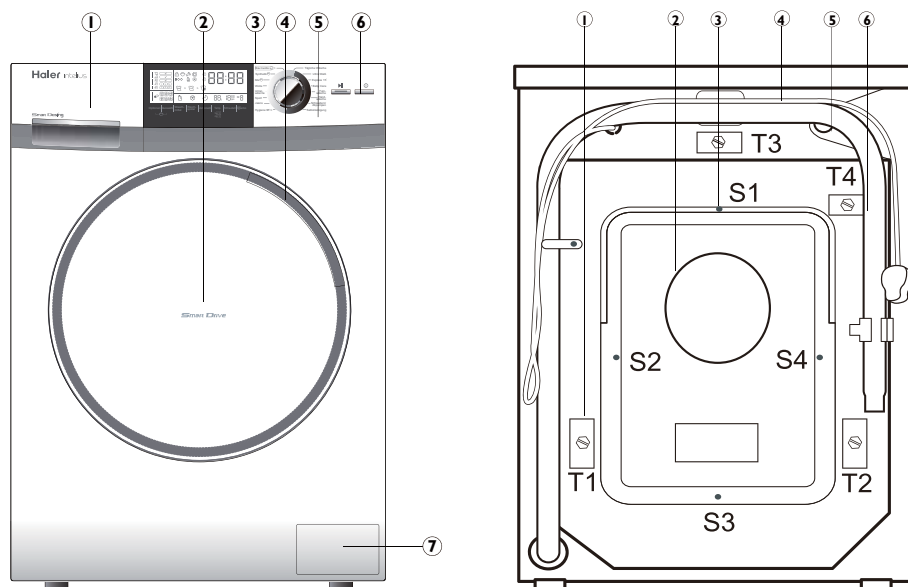

Esta ilustración podría ser ligeramente diferente al diseño de la lavadora que acaba de comprar.

- | | |
|-----------------------------------|--|
| 1 Cajón del detergente/suavizante | 1 Pernos de transporte (T1-T4) |
| 2 Puerta | 2 Tapa trasera |
| 3 Base superior | 3 Tornillos de la tapa trasera (S1-S4) |
| 4 Tirador de la puerta | 4 Cable de alimentación |
| 5 Panel de control | 5 Válvula de entrada del agua |
| 6 Encendido/apagado | 6 Manguera de desagüe |
| 7 Tapa de servicio | |

Accesorios

Compruebe que tiene todos los accesorios y documentos indicados a continuación.



1 x Conjunto de manguera de entrada



4 x Tapones obturadores

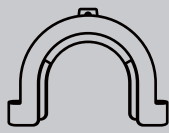

1 x Abrazadera de la manguera de desagüe



1 x Manual del usuario

7

Panel de control

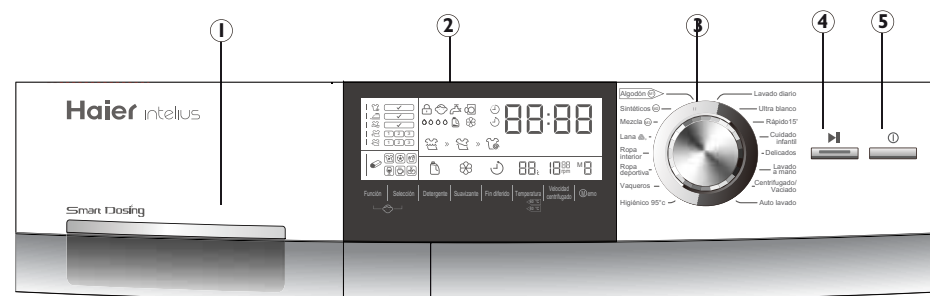

- | | | |
|-----------------------------------|-------|---|
| 1 Cajón del detergente/suavizante | 6 a-h | a Función |
| 2 Pantalla | | b Selección |
| 3 Selector de programas | | c Detergente |
| 4 Botón Inicio/Pausa | | d Suavizante |
| 5 Botón de encendido/apagado | | e Fin diferido (retraso del tiempo de finalización) |
| 6 Botones de función (a-h) | | f Temperatura |
| | | g Velocidad centrifugado (r.p.m.) |
| | | h Memo |

Cajón del detergente

Compartimento 3: Receptáculo para el suavizante (Dosificación inteligente).

Compartimento 2: Compartimento para el agente de lavado. Para todo tipo de agentes de lavado, si está desactivada la función "Dosificación inteligente".

Compartimento 1: Receptáculo para el detergente líquido ("Dosificación inteligente"). No usar geles ni concentrados.

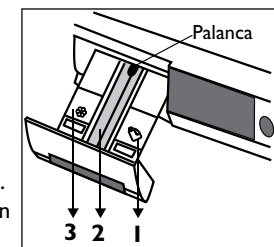

La recomendación relativa al tipo de detergente es adecuada para las distintas temperaturas de lavado. Consulte el manual del detergente.

Pantalla

Cuando esté encendido el dispositivo, se mostrará en la pantalla el estado actual en seis secciones diferentes (consulte las páginas siguientes). Durante el funcionamiento, transcurrido un tiempo se desactivará la pantalla (modo de ahorro de energía) hasta que se mueva el selector de programas.

Selector de programas

Gire el mando para seleccionar uno de los 16 programas. Se iluminará el LED correspondiente y se mostrará su configuración predeterminada.

Botón Inicio/Pausa

Pulse este botón suavemente para comenzar o parar el programa que se esté mostrando actualmente. Durante el funcionamiento, se muestra su símbolo. Cuando se pone en pausa, parpadea.

Botón de encendido/apagado

Pulse suavemente este botón para encender el aparato. Se ilumina la pantalla. Manténgalo pulsado durante 2 segundos para apagarlo. Si no hay ningún elemento o programa activado, la máquina se apagará automáticamente transcurrido un tiempo.

Para obtener los mejores resultados en cada programa, Haier ofrece configuraciones predeterminadas específicas. Si no son necesarios requisitos especiales, se recomienda la configuración predeterminada. En función de estos ajustes de fábrica, pueden cambiarse individualmente muchos parámetros de programas y funciones adicionales (consulte la sección "Programas" y botones de "Función").

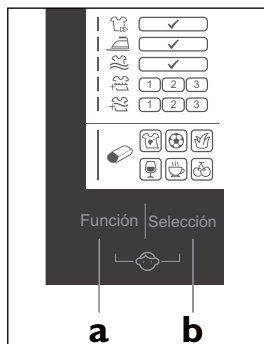

"Función" (botón a)

Toque este botón para ir seleccionando de forma secuencial las diferentes funciones y configuraciones. Se encenderá el símbolo correspondiente.

"Selección" (botón b)

Toque este botón para confirmar la "Función" seleccionada. Parpadea el símbolo correspondiente. También se muestra una marca de verificación, un "1"/"2"/"3" o uno de símbolos de manchas. Esta función se activará transcurridos 3 segundos o tras haber pulsado un botón de función.

"Bloqueo infantil": función de bloqueo del panel de control (botón a + b)

Esta opción bloquea la activación de cualquiera de los elementos del panel. Después de iniciar, pulse simultáneamente "Función"+"Selección" durante unos 3 segundos. Se muestra el símbolo de bloqueo del panel. Repita el proceso para desactivarlo.

"Detergente" (botón c)

Toque este botón para activar o desactivar la función "Dosificación inteligente" para el detergente líquido. Si se desactiva la configuración predeterminada de detergente líquido (consulte "Dosificación inteligente"), el compartimento 2 del cajón del detergente se puede utilizar para cualquier tipo de agente de lavado.

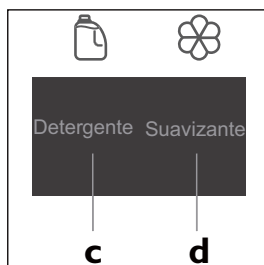

"Suavizante" (botón d)

Toque este botón para activar o desactivar una dosis adicional de suavizante, (consulte "Dosificación inteligente").

"Dosificación inteligente" (botones c o d)

La función "Dosificación inteligente" está activada de forma predeterminada. Esto significa que, en función del programa, de la carga de ropa y de la dureza del agua, se calculará automáticamente la dosis óptima de detergente líquido y suavizante utilizando los compartimentos relacionados 1 (1,3 l) y 3 (0,5 l) del cajón de detergente. Si está activada esta función, se iluminan los símbolos correspondientes. Esta función garantiza un resultado óptimo, ahorra detergente y es respetuosa con el medio ambiente. Una carga dura hasta 20 ciclos de programa. Si se vacía alguno de los recipientes, parpadeará el símbolo correspondiente.

"Fin diferido": retrasa el tiempo de finalización del programa (botón e)

Toque este botón para que se ilumine el símbolo correspondiente y se muestre el tiempo actual de finalización del programa. En función de la configuración del programa, se retrasará el tiempo de inicio del ciclo de lavado.

Puede aumentar el tiempo de retraso en incrementos de 30 minutos, hasta 24 horas, girando el selector de programas. Por ejemplo, si se muestra "6:30", significará que el final del ciclo del programa se producirá en 6 horas y 30 minutos.

Esto no es aplicable en el programa "Centrifugado/Vaciado".

Nota: el tiempo de finalización debe ser siempre mayor que la duración del ciclo del programa. En caso contrario, comenzará de forma inmediata, aunque no se haya podido alcanzar el tiempo de finalización.



"Temperatura" (botón f)

Toque este botón para ajustar la temperatura máxima del agua.

Nota: "--" indica "en frío".

"Velocidad centrifugado" (botón g)

Toque este botón para configurar la velocidad del centrifugado.

"Memo" (botón h)

La función de memoria está disponible en los programas "Algodón" (M1), "Sintéticos" (M2) y "Mezcla" (M3). Una vez seleccionadas las opciones individuales y los valores relacionados, toque el botón "Memo" hasta que se muestre "M1"/"M2"/"M3". Inicie un programa. La memoria estará activada para el programa seleccionado. Cuando vuelva a seleccionar ese programa, pulse el botón "Memo" para activar el ajuste memorizado y comenzar.













Información general y consejos:

Para cancelar la configuración actual, cambie el programa o pulse el botón de encendido/apagado durante 3 segundos. Para cancelar un programa en marcha, toque el botón "Inicio/Pausa" seguido del botón de encendido/apagado durante 3 segundos.

Función

Función (quitamanchas)

 Tiempo de ciclo de programa reducido	 Ajuste predeterminado, sin opciones
 Antiarrugas (tras finalizar el ciclo)	 Ropa de deporte
 Antiarrugas (parada del ciclo de aclarado)	 Hierba
 Ciclo de lavado principal intensificado (1 a 3)	 Vino
 Ciclo de aclarado adicional (1 a 3)	 Café
	 Fruta

Indicación de estado básico

Indicación de ciclo de programa

Configuración del programa

















 Puerta bloqueada (en funcionamiento)	 Ciclo de lavado en ejecución	 Detergente líquido Dosificación inteligente activada
 Panel de control bloqueado	 Ciclo de aclarado en ejecución	 Suavizante Dosificación inteligente activada
 No hay suministro de agua	 Ciclo de centrifugado/vaciado en ejecución	 Fin diferido activado
 La puerta está abierta		 Ajuste de temperatura de lavado máxima
 Dureza del agua (detección automática)		 Ajuste de velocidad de rotación máxima
 Detergente líquido: receptáculo vacío		 Configuración de Memo
 Suavizante: receptáculo vacío		

Tabla de programas

- 1 Receptáculo para el detergente líquido
- 2 Receptáculo para el agente de lavado
- 3 Receptáculo para el suavizante

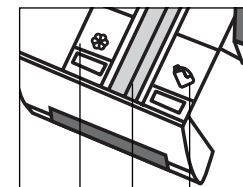

Programa	Temp. máx.	Preestablecido	Tipo de fibra			Velocidad de centrifugado preestablecida
			3	2	1	
1 Higiénico 95°C	---	95°C	<input checked="" type="checkbox"/>	<input type="checkbox"/>	<input checked="" type="checkbox"/>	Algodón/sintéticos. 1.000 r.p.m.
2 Vaqueros	0-60 °C	40 °C	<input checked="" type="checkbox"/>	<input type="checkbox"/>	<input checked="" type="checkbox"/>	Ropa vaquera 1.000 r.p.m.
3 Ropa deportiva	0-40 °C	30 °C	<input checked="" type="checkbox"/>	<input type="checkbox"/>	<input checked="" type="checkbox"/>	Ropa para deporte 1.000 r.p.m.
4 Ropa interior	0-60 °C	40 °C	<input checked="" type="checkbox"/>	<input type="checkbox"/>	<input checked="" type="checkbox"/>	Ropa interior 1.000 r.p.m.
5 Lana	0-40 °C	----	<input checked="" type="checkbox"/>	<input type="checkbox"/>	<input checked="" type="checkbox"/>	Tejidos de lana 600 r.p.m.
6 Mezcla	0-60 °C	40 °C	<input checked="" type="checkbox"/>	<input type="checkbox"/>	<input checked="" type="checkbox"/>	Algodón/sintéticos. 1.000 r.p.m.
7 Sintéticos	0-60 °C	30 °C	<input checked="" type="checkbox"/>	<input type="checkbox"/>	<input checked="" type="checkbox"/>	Tejidos de fibra química 1.200 r.p.m.
8 Algodón	0-90 °C	40 °C	<input checked="" type="checkbox"/>	<input type="checkbox"/>	<input checked="" type="checkbox"/>	Algodón/sintéticos 1.600 r.p.m.
9 Lavado diario	0-40 °C	40 °C	<input checked="" type="checkbox"/>	<input type="checkbox"/>	<input checked="" type="checkbox"/>	Tejidos de algodón 1.400 r.p.m.
10 Ultra blanco	0-60 °C	40 °C	<input checked="" type="checkbox"/>	<input type="checkbox"/>	<input checked="" type="checkbox"/>	Algodón/sintéticos 1.000 r.p.m.
11 Rápido 15'	0-30 °C	20 °C	<input checked="" type="checkbox"/>	<input type="checkbox"/>	<input checked="" type="checkbox"/>	Algodón/sintéticos 1.000 r.p.m.
12 Cuidado infantil	0-90 °C	90 °C	<input checked="" type="checkbox"/>	<input type="checkbox"/>	<input checked="" type="checkbox"/>	Algodón/sintéticos 1.000 r.p.m.
13 Delicados	0-40 °C	30 °C	<input checked="" type="checkbox"/>	<input type="checkbox"/>	<input checked="" type="checkbox"/>	Seda o lana 600 r.p.m.
14 Lavado a mano	0-40 °C	30 °C	<input checked="" type="checkbox"/>	<input type="checkbox"/>	<input checked="" type="checkbox"/>	Tejidos de algodón 800 r.p.m.
15 Centrifugado/Vaciado	---	---	<input checked="" type="checkbox"/>	<input checked="" type="checkbox"/>	<input checked="" type="checkbox"/>	---
16 Auto lavado	---	90 °C	<input checked="" type="checkbox"/>	<input type="checkbox"/>	<input checked="" type="checkbox"/>	---

Sí Opcional No

Los valores de consumo indicados pueden variar en función de las condiciones locales aplicables.

Programa	Carga máx. kg	Energía kWh	Agua L	Temp. °C	Tiempo de lavado h:min	Rendimiento de secado del centrifugado %
Higiénico 95°C	2	2,00	36,0	95	Autom.	---
Vaqueros	4	0,56	40,0	40	Autom.	---
Ropa deportiva	2	0,26	35,0	30	0:25	---
Ropa interior	4	0,50	40,0	40	1:09	---
Lana	1	0,10	50,0	---	0:42	---
Mezcla	4	0,56	34,0	40	Autom.	---
Sintéticos	4	0,25	46,0	30	Autom.	---
Algodón 40*	4	0,40	35,0	40	Autom.	<45
Algodón 60*	4	0,55	36,0	60	Autom.	<45
Algodón 60*	8	0,55	45,0	60	Autom.	<45
Lavado diario	4	0,58	46,0	40	1:20	---
Ultra blanco	2	0,60	45,0	40	0:59	---
Rápido 15'	1	0,20	20,0	20	0:15	---
Cuidado infantil	4	2,00	67,5	90	2:05	---
Delicados	1	0,25	50,0	30	0:56	---
Lavado a mano	2	0,25	36,0	30	0:57	---
Centrifugado/Vaciado	8	0,10	---	---	0:06	---
Auto lavado	---	1,80	15,0	90	1:05	---

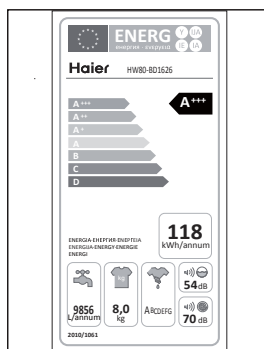

*Información general y consejos:



Programa estándar para el etiquetado energético según la directiva 2010/30/EU:
Algodón 60 °C/40 °C con configuración de velocidad de centrifugado máxima y función intensiva activada (nivel 3) sin "dosificación inteligente".

Los programas de algodón de 60 y 40 °C estándar son aptos para lavar ropa de algodón con una suciedad normal. Estos son los programas más eficientes en términos de combinación de consumo de agua y energía para la ropa de algodón. La temperatura del agua utilizada puede diferir de la temperatura declarada del ciclo.

Este aparato solo está indicado para uso doméstico en interiores. En caso de uso con fines comerciales, industriales, o de cualquier otro uso distinto al doméstico, la garantía de Haier dejará de tener efecto. Tenga en cuenta en todo momento las instrucciones que se muestran en la etiqueta de cada prenda de ropa y lave solo ropa que se pueda lavar a máquina.

Fuente de alimentación

Conecte la lavadora a la fuente de alimentación (220 V a 240 V~/50 Hz).

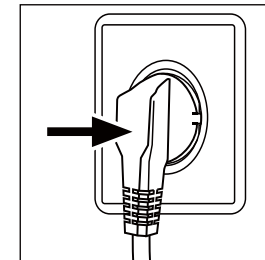

Toma de agua

Abra la toma de agua. El agua debe salir limpia y clara.

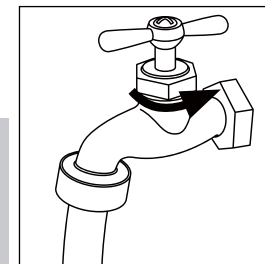

Advertencia



Antes de su utilización, abra la toma de agua y compruebe que no haya fugas.

Preparación de la ropa

Clasifique la ropa de acuerdo con el tipo de tejido (algodón, sintético, lana o seda) y según la cantidad de suciedad. Separe la ropa blanca de la de color. Lave primero a mano la ropa de color para ver si destiñe.

Las prendas sin dobladillos o los tejidos delicados como los de las cortinas se deben introducir en una bolsa de lavado (se recomienda el lavado a mano o la limpieza en seco). Cierre las cremalleras y enganches, compruebe que los botones estén bien cosidos y coloque los elementos pequeños, como calcetines, cinturones, sujetadores, etc. en una bolsa de lavado. Desdoble las prendas grandes, como sábanas, colchas, etc. Deje las prendas del revés. Vacíe los bolsillos (llaves, monedas, etc.) y retire los elementos decorativos rígidos (como broches).

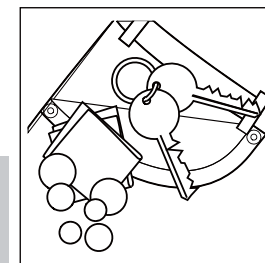
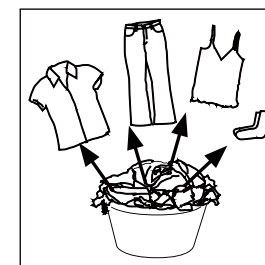

Advertencia



Los objetos no textiles o pequeños y con aristas pueden producir un funcionamiento inadecuado y causar daños, tanto en la ropa como en el aparato.



Carga del aparato

Abra la puerta e introduzca en ella las prendas una a una. No cargue la lavadora en exceso. Asegúrese de que queda libre el espacio de una mano colocada verticalmente sobre la parte superior de la carga. Cierre bien la puerta.



Información general y consejos:

Tras la instalación, o tras un periodo prolongado de inactividad, ejecute el programa "Auto lavado" sin carga y con detergente en el compartimento para el agente de lavado (2) para eliminar cualquier posible residuo.

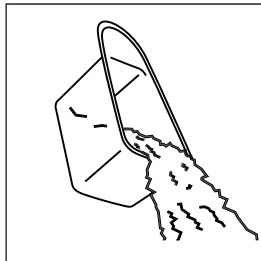

Selección del detergente

La eficiencia y el rendimiento del lavado vienen determinados por la calidad del detergente que emplee. Utilice solo detergente aprobado para lavado a máquina y, si es necesario, detergentes específicos, por ejemplo, para tejidos sintéticos o lana. Tenga siempre en cuenta las recomendaciones del fabricante del detergente.



Información general y consejos:

Limpie los restos de detergente antes del siguiente ciclo de lavado. Emplee la dosis de detergente recomendada que se indica en el paquete.

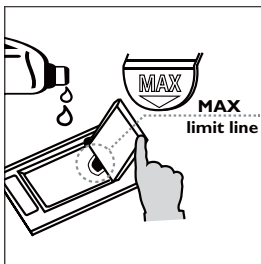

Adición de detergente - "Dosificación inteligente"

Extraiga el cajón y ponga las dosis adecuadas de detergente y suavizante en los compartimentos correspondientes.

Información importante: la configuración predeterminada es "Dosificación inteligente". En función del programa, la carga y la dureza del agua, se aplicará una dosis óptima del agente de lavado a través de los receptáculos de detergente líquido (1,3 l) y suavizante (0,5 l). Abra la tapa del cajón del detergente correspondiente y añada un producto no concentrado hasta la "línea de límite máximo". Por último, cierre el cajón.

Selección de un programa

Para obtener los mejores resultados posibles, seleccione el programa que mejor se ajuste al nivel de suciedad y al tipo de ropa. Gire la rueda hasta la posición del programa que desea utilizar.

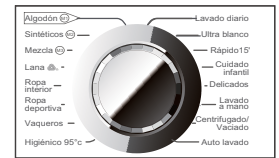

Opciones de selección

Seleccione la opción que necesite (consulte "Panel de control").

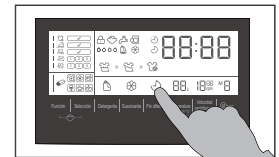

Inicio de un programa de lavado

Toque el botón "Inicio/Pausa" para comenzar. El dispositivo funciona según la configuración actual. Para realizar algún cambio, es necesario cancelar el programa de lavado. Al finalizar el ciclo del programa, se muestra "Fin". Después, la máquina se apaga automáticamente.

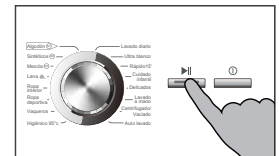

Interrupción - cancelación de un programa de lavado

Para interrumpir un programa en ejecución, pulse suavemente el botón "Inicio/Pausa". Púlselo de nuevo para reanudar el funcionamiento.

Para cancelar un programa en ejecución junto con su configuración individual, active "Inicio/Pausa" y pulse el botón de encendido/apagado durante 3 segundos.

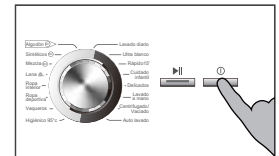

Información general y consejos:

Seleccione con cuidado la configuración del programa en base a los iconos de las etiquetas de cada prenda y a la tabla "Símbolos de lavado".

Una vez finalizado el ciclo, retire pronto la ropa para que minimizar las arrugas.

Después del lavado

Cierre el suministro de agua y desconecte el cable de alimentación. Deje la puerta abierta para evitar la formación de humedad y malos olores. Deje la puerta abierta mientras no vaya a utilizar la lavadora.

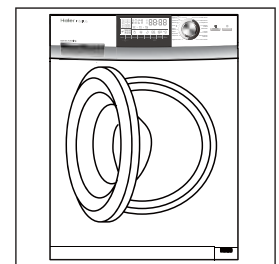

Símbolos de lavado

Lavado

Temperatura máxima de lavado: 95 °C - proceso normal	Temperatura máxima de lavado: 60 °C - proceso normal	Temperatura máxima de lavado: 60 °C - proceso suave
Temperatura máxima de lavado: 40 °C - proceso normal	Temperatura máxima de lavado: 40 °C - proceso suave	Temperatura máxima de lavado: 40 °C - proceso muy suave
Temperatura máxima de lavado: 30 °C - proceso normal	Temperatura máxima de lavado: 30 °C - proceso suave	Temperatura máxima de lavado: 30 °C - proceso muy suave
Temp. máx. de lavado a mano 40 °C	No lavar	

Uso de lejía

Admite cualquier tipo de lejía Admite lejía	Solo lejía oxigenada / no clorada	No usar lejía
--	-----------------------------------	---------------

Uso de secadora

Se puede secar en la secadora a temperatura normal	Se puede secar en la secadora a temperatura reducida	No usar secadora
Tender para secar	Secar en superficie plana	

Planchado

Planchar a una temperatura máxima de 200 °C	Planchar a una temperatura máxima de 150 °C	Planchar a una temperatura máxima de 110 °C sin vapor (el planchado con vapor puede producir daños irreversibles en la prenda)
No planchar		

Tratamiento textil profesional

Limpieza profesional con tetracloroetano	Limpieza profesional con hidrocarburos	No lavar en seco
Limpieza profesional con agua	No usar limpieza profesional con agua	

Limpieza del cajón del detergente

Limpie con regularidad los restos de detergente del cajón. Tire del cajón hasta su tope (1) y pulse el botón de liberación (2) para extraerlo. A continuación, lave el cajón con agua corriente y vuelva a introducirlo en la lavadora.

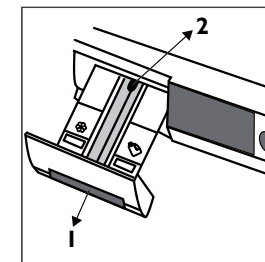

Limpieza de la máquina

Desenchufe la máquina durante la limpieza y el mantenimiento. Utilice un paño suave con jabón líquido para limpiar la carcasa de la lavadora y sus componentes de goma. No use disolventes corrosivos ni químicos orgánicos.

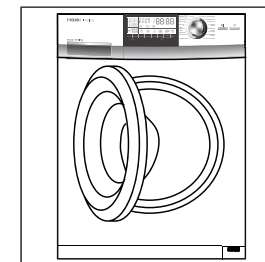

Información general y consejos:

Tras la instalación, o tras un periodo prolongado de inactividad, ejecute el programa "Auto lavado" sin carga y con detergente en el compartimento para el agente de lavado (2) para eliminar cualquier posible residuo.

Información medioambiental

Para optimizar el consumo de energía, agua, detergente y tiempo, utilice siempre el tamaño de carga máximo recomendado. No supere las dosis indicadas de productos químicos. Seleccione siempre la temperatura de lavado más baja. Los detergentes actuales son eficaces a temperaturas por debajo de los 60 °C. Aumente solo los valores predeterminados para lavar ropa muy sucia. Seguidamente, se recomienda utilizar una velocidad de centrifugado máxima de secadora.

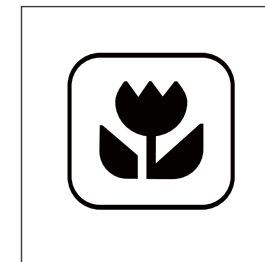

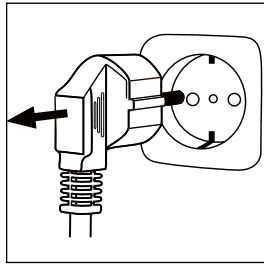

Filtro de la bomba

Compruebe el filtro de la bomba con regularidad y en caso de que el dispositivo:

- no drene agua
- no centrifugue
- haga un ruido anormal mientras esté en funcionamiento.

Advertencia

Riesgo de quemaduras. El agua del filtro de la bomba puede estar muy caliente. Antes de realizar ninguna acción, asegúrese de que se haya enfriado.

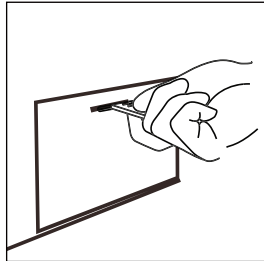

1. Apague la máquina y desenchúfela.

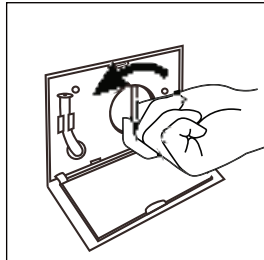

2. Abra la tapa de servicio. Para ello, puede valerse de una moneda o de un destornillador.

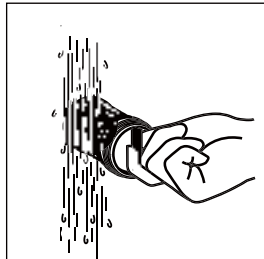

3. Tenga a mano un recipiente bajo para recoger el agua. Tenga en cuenta que puede haber una gran cantidad.

4. Saque la manguera y coloque el extremo sobre el recipiente.

5. Retire el tapón de la manguera de desagüe.

6. Una vez realizado el drenaje, desatornille el filtro de la bomba y extráigalo girándolo en sentido contrario a las agujas del reloj.

7. Limpie la suciedad y cualquier elemento ajeno.

8. Limpie cuidadosamente el filtro, por ejemplo, con agua corriente.

9. Vuelva a colocarlo en su lugar.

10. Cierre la manguera y vuelva a introducirla en la máquina.

11. Cierre la tapa de servicio

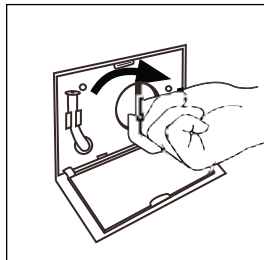

Advertencia

El cierre del filtro de la bomba debe estar limpio e intacto. En caso de que no esté correctamente tapado, pueden producirse fugas de agua.

Válvula de entrada de agua y filtro de la válvula de entrada

Para impedir que el suministro de agua resulte bloqueado por agentes externos, limpie el filtro y la válvula de entrada de forma periódica.

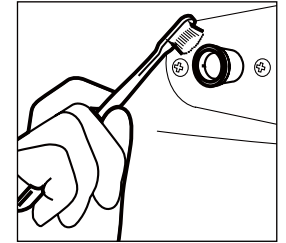

Periodos de inactividad

Si no va a utilizar el aparato durante un periodo de tiempo prolongado, desenchúfelo (1) y corte el suministro de agua (2). Deje la puerta abierta para evitar la formación de humedad y malos olores. Deje la puerta abierta mientras no esté utilizando el aparato.

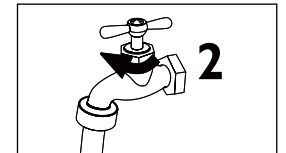
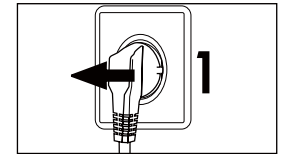

Antes del siguiente uso, compruebe el cable de alimentación, el suministro de agua y la manguera de desagüe. Asegúrese de que la instalación sea correcta y de que no haya fugas.

Escoja el detergente más adecuado

	Universal	Color	Delicados	Especial	Suavizante
Lana	-	-	-	L	O
Mezcla	L/P	L/P	-	-	O
Sintéticos	L/P	L/P	L	-	O
Algodón	L/P	L/P	-	-	O
Rápido 15'	L	L	-	-	O
Delicados	-	-	L	-	O

	Detergente	Rango de temperaturas en °C
L	Líquido	cold - 60
P	Polvo	40 - 90
O	Opcional	---
-	No	---

Si programa el Fin Diferido, le recomendamos que NO utilice detergente líquido. Para determinar la cantidad de detergente a dosificar, consulte las instrucciones que proporciona el fabricante en el embalaje del detergente.

Nota: los detergentes modernos son muy eficientes a baja temperatura (>20°C).

Código de la pantalla

Código	Origen	Solución
Auto	Detección automática de carga	Detección del peso de la colada en proceso, por favor espere hasta que el tiempo del programa del lavado se muestre en pantalla.
Lo /HALF /FULL /HI	Pesando la colada en el tambor	Por favor espere hasta que el tiempo del programa del lavado se muestre en pantalla. Lo = carga pequeña HALF = media carga FULL = carga óptima HI = carga máxima.
1:25	Tiempo restante del ciclo de lavado.	Consulte el símbolo adicional.
19:30	Tiempo restante del ciclo de lavado.	Se ha retrasado el final. Consulte el símbolo adicional.
Lock	La puerta no puede abrirse debido a un exceso de agua o bien agua caliente en el tambor.	Espere al final del programa o cancele el programa y seleccione el programa de desagüe. En el caso de agua caliente en el tambor, para evitar quemaduras, seleccione un programa de lavado delicado y déjelo funcionando durante varios minutos y seleccione un programa de desagüe antes de abrir la puerta.
End	Fin del ciclo.	
E1	Error de drenaje. No se ha vaciado toda el agua.	Limpie el filtro de la bomba. Compruebe que la manguera de desagüe esté correctamente instalada y libre de atascos.
E2	Bloqueo - error.	Cierre la puerta correctamente.
E4	No se ha alcanzado el nivel de agua en 8 minutos.	Compruebe que el suministro de agua y la presión sean normales. La manguera de desagüe está autosuccionando.
E8	Nivel de protección del agua - error.	Auto publicado, de otra forma póngase en contacto con el servicio posventa.
F3	Sensor de temperatura - error.	Póngase en contacto con el servicio posventa.
F4	Error de calentamiento (aparece al final de un ciclo).	Póngase en contacto con el servicio posventa.
F7	Motor - error.	Póngase en contacto con el servicio posventa.
Fb	Sobrecarga de agua.	Cierre inmediatamente la toma de agua. Póngase en contacto con el servicio posventa.
FA	Error del sensor del nivel de agua.	Póngase en contacto con el servicio posventa.
FC	Control electrónico - error.	Póngase en contacto con el servicio posventa.
Unb	Carga desbalanceada, imposible centrifugar.	Compruebe la carga y distribúyala en el tambor. Reduzca la colada si es demasiado pesada. Reinicie la máquina con un programa de centrifugado.

Advertencia



Código **Fb**: la protección de sobrecarga de agua se encuentra en la parte inferior del aparato. En caso de que se produzcan fugas, se desactivarán automáticamente todas las funciones, excepto la bomba de desagüe, que se activará por motivos de seguridad.

En caso de fallo de alimentación

El programa actual y su configuración se guardan durante un breve periodo de tiempo. Es posible que necesite iniciar un nuevo ciclo de programa. En caso de que se produzca un corte en el suministro eléctrico que interrumpa un programa de lavado, se bloqueará mecánicamente la apertura de la puerta. Para poder sacar la ropa, es necesario que no se vea el nivel del agua a través de la portilla - Riesgo de quemaduras. El nivel del agua debe bajarse como se describe en "Filtro de la bomba". Una vez realizado este procedimiento, tire de la palanca que se encuentra bajo la tapa de servicio hasta que se desbloquee la puerta con un "clic". A continuación, coloque cada pieza en su lugar.

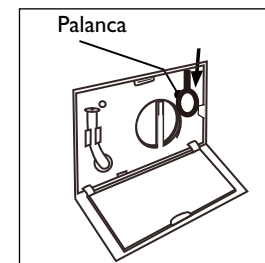

Solución de problemas sin código de error

Problema	Origen	Solución
La lavadora no funciona.	Todavía no ha comenzado el programa. La puerta no está correctamente cerrada. No se ha encendido la máquina. Fallo de alimentación.	Pulse el botón "Inicio/Pausa". Cierre la puerta correctamente. Encienda la máquina. Revise la fuente de alimentación.
La lavadora no se llena de agua.	No se ha seleccionado ningún programa. No hay suministro de agua. La manguera de entrada está doblada. El filtro de la manguera de entrada está bloqueado. La presión del agua es inferior a 0,03 MPa. Fallo en el suministro de agua.	Elija un programa e inícielo. Asegúrese de que haya agua en la toma. Compruebe la manguera de entrada. Desbloquee el filtro de la manguera de entrada. Compruebe la presión del agua. Asegúrese de que hay suministro de agua.
La máquina desagua mientras se llena	La altura de la manguera de desagüe se encuentra por debajo de 80 cm. Puede que la boca de la manguera de desagüe esté sumergida.	Asegúrese de que la manguera de desagüe esté correctamente instalada.

Problema	Origen	Solución
Fallo de desagüe.	El filtro de la bomba está bloqueado. El extremo de la manguera de desagüe se encuentra por encima de los 100 cm sobre el nivel del suelo. La manguera de desagüe está bloqueada.	Limpie el filtro de la bomba. Asegúrese de que la manguera de desagüe esté correctamente instalada. Desbloquee la manguera de desagüe.
Se producen fuertes vibraciones durante el centrifugado.	La carga de la máquina no es correcta. La lavadora se ha colocado en una superficie desigual o desnivelada. No se han retirado todos los pernos de transporte.	Ajuste la cantidad de ropa. Asegúrese de que la lavadora se encuentre en una superficie plana y nivelada. Retire todos los pernos de transporte.
La máquina deja de funcionar antes de completar el ciclo de lavado.	Fallo de electricidad o agua.	Compruebe el suministro eléctrico y el de agua.
La máquina deja de funcionar durante un largo periodo de tiempo.	¿No se muestra ningún "código de error"? ¿El programa lleva a cabo el ciclo de llenado de agua? Avería del programa.	Active la pantalla. Consulte "Pantalla" Toque "Inicio/Pausa" para continuar. Si lo considera adecuado, cancele la operación.
Hay demasiada espuma en el tambor o en el cajón del detergente.	El detergente no es adecuado. Uso excesivo de detergente.	Consulte las recomendaciones acerca del detergente. Reduzca la cantidad de detergente.
Ajuste automático del tiempo de lavado.	Se ajustará la duración del programa de lavado.	Esto es normal y no afecta al funcionamiento.
Fallo en el centrifugado.	La carga no está equilibrada.	Compruebe la carga de la máquina y vuelva a realizar el programa de centrifugado.



Información general y consejos:

Si se produce demasiada espuma durante el ciclo de centrifugado, el motor se detiene y transcurridos 90 segundos, se activará la bomba de desagüe. Si tras tres intentos no se elimina la espuma, finalizará el programa sin que se realice el centrifugado.

Preparación

Retire todo el material de embalaje, incluida la base de poliestireno. Al abrir el paquete, es posible que observe algunas gotas de agua en la bolsa de plástico y en la portilla. Esto es normal y se debe a las pruebas de agua realizadas en la fábrica.

Desmontaje de los pernos de transporte

Los pernos de transporte se utilizan para sujetar los componentes antivibración que hay dentro de la lavadora durante el transporte.

1. Retire la tapa trasera.
2. Extraiga los pernos de bloqueo de la parte trasera y los separadores de plástico del interior de la máquina.



Información general y consejos:

Guarde los pernos de transporte en un lugar seguro para poder volver a utilizarlos en un futuro.
Si se cambia la ubicación de la lavadora, vuelva a colocar los pernos de transporte en sentido contrario para impedir daños.

3. Vuelva a colocar la tapa trasera en su lugar introduciéndola en los dos orificios y con la parte convexa hacia afuera.

4. Introduzca los tapones obturadores en los orificios.

Ajuste de las patas

Ajuste todos los pies para nivelar la posición. De esta manera, se reducen las vibraciones y el ruido durante el uso. Se reduce además la posibilidad de que se produzcan deterioros o roturas. Para realizar el ajuste, se recomienda el uso de un nivel de burbuja. El suelo debe ser lo más estable y plano posible.

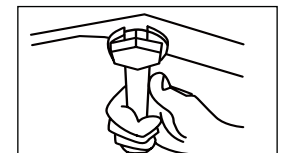
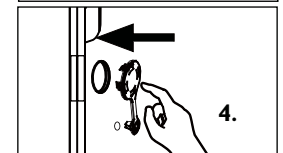
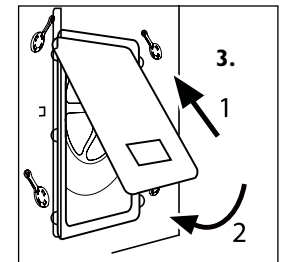
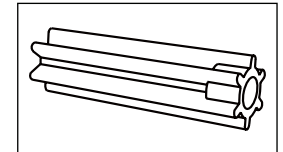
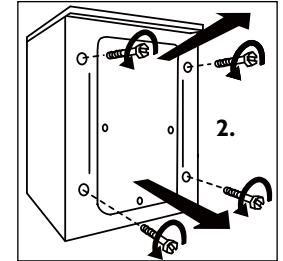
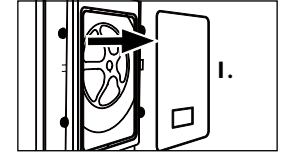
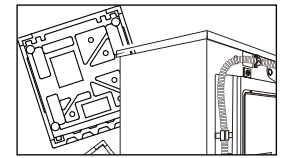

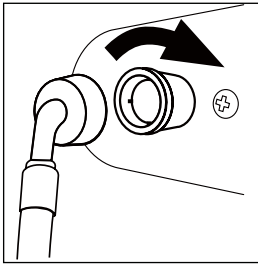

Manguera de entrada - Sistema de control Aqua

La manguera de entrada Aqua Stop es un elemento importante en la seguridad y el control general. Sus válvulas controlan el suministro de agua y lo interrumpirán si se producen fugas en la manguera

1. Ajuste la tuerca de la manguera de entrada al conector de la válvula de agua.

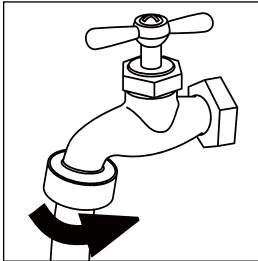

2. Enchufe la manguera de entrada a una toma de agua.

Advertencia

Este aparato solo admite el suministro de agua fría. Utilice el conjunto de manguera que se incluye con el aparato. No reutilice ningún conjunto antiguo.

Manguera de desagüe

El drenaje puede instalarse de distintas formas, pero la manguera de desagüe debe situarse en un punto al menos entre 80 y 100 cm. Si es posible, mantenga siempre la manguera de desagüe en el enganche de la parte posterior de aparato.

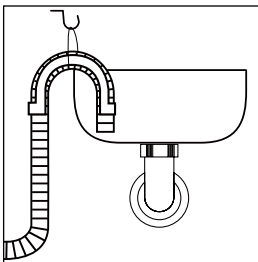

1. Manguera de desagüe al fregadero

Utilice la abrazadera de la manguera de desagüe para sujetarla y evitar que se salga el agua. Fije la abrazadera para evitar su caída debido a los movimientos producidos durante el funcionamiento.

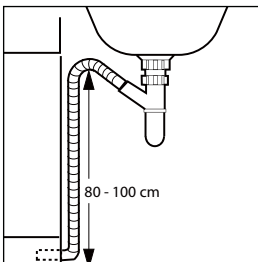

2. Manguera de desagüe al sifón del fregadero

La conexión al sifón del fregadero debe estar correctamente sellada y fijada al adaptador correspondiente del sifón.

3. Manguera de desagüe al tubo del desagüe

Utilice la abrazadera de la manguera de desagüe para sujetarla. Fije la abrazadera para evitar su caída debido a los movimientos producidos durante el funcionamiento.

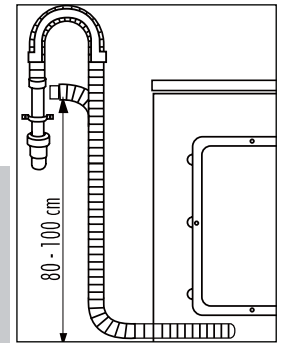

Advertencia

La manguera de desagüe no debe quedar sumergida en agua ni tener fugas. Debe quedar bien sujeta. Si la manguera de desagüe se coloca en el suelo o el tubo se encuentra a una altura inferior a 80 cm, la lavadora realizará un desagüe de forma continuada mientras se va llenando de agua (autosucción). La manguera de desagüe no debe desplegarse. Si es necesario, póngase en contacto con el servicio posventa.

Conexión de la alimentación eléctrica

Antes de realizar la conexión, asegúrese de que:

- El enchufe sea adecuado para la potencia máxima del aparato (el fusible del circuito de alimentación de seguridad debe ser de al menos 15 A).
- El voltaje debe cumplir con los requisitos necesarios.
- La toma de corriente debe ser adecuada para el enchufe del aparato.
- El enchufe debe tener una toma de tierra.

Nota (solo para Reino Unido): el fusible para un enchufe de Reino Unido de 13 A debe cumplir con el estándar BS1362.

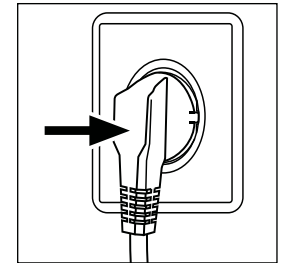

Información técnica básica relacionada con el aparato

HW80-BD1626

Alimentación eléctrica	220 - 240V~/50Hz
Intensidad máx. de corriente (A)	10
Presión del agua (MPa)	0,03 ≤ P ≤ 1
Carga nominal (kg)	8
Velocidad de centrifugado (r.p.m.)	1.600
Programas de lavado	16
Potencia máx. (W)	2.000
Dimensiones en mm (al. x pr. x an.)	845 x 650 x 595
Peso máx. (kg)	71
Consumo de energía en modo apagado (W)	0,2
Consumo de energía en modo de espera (W)	0,2

Si tiene algún problema, consulte la sección de solución de problemas de este manual. Si es necesario, consulte su tarjeta de garantía para obtener información sobre el servicio posventa. Para los demás países, consulte el área de servicios y asistencia técnica en www.haier.com. Aquí podrá consultar las preguntas frecuentes y especificar su reclamación.

FICHA DE PRODUCTO (conforme EU 1061/2010)	
Marca comercial	Haier
Modelo.	HW80-BD1626
Capacidad (kg)	8
Eficiencia energética	A+++
Consumo energético anual (kWh) ¹⁾	118
Consumo energético para carga completa de algodón 60°C	0.55
Consumo energético para carga parcial de algodón 60°C	0.55
Consumo energético para carga parcial de algodón 40°C	0.40
Consumo ponderado en modo apagado	0.2
Consumo ponderado en modo sin apagar	0.2
Consumo de agua anual (L) ²⁾	9856
Clase de eficiencia energética centrifugado-secado ³⁾	A
Velocidad máxima de centrifugado (rpm) ⁴⁾	1600
Contenido de humedad residual (%) ⁴⁾	44
Programa "algodón" normal a 60°C	Cotton 60°C with max. spin speed setting and activated intensive function (level 3) without "smart dosing".
Programa "algodón" normal a 40°C	Cotton 40°C with max. spin speed setting and activated intensive function (level 3) without "smart dosing".
Duración del programa de algodón a 60°C, carga completa (min.)	175
Duración del programa de algodón a 60°C, carga parcial (min.)	175
Duración del programa de algodón a 40°C, carga parcial (min.)	169
Duración del modo sin apagar (min.) ⁶⁾	-
Emisiones de ruido acústico aéreo (lavado/centrifugado)(dB(A)) ⁷⁾	54/70
Tipo	carga frontal, de libre instalación
¹⁾ Basado en 220 ciclos de lavado estándar para programas de algodón a 60 ° C y 40 ° C en carga completa y parcial y el consumo de los modos de bajo consumo. El consumo de energía real dependerá de cómo se utiliza el aparato.	
²⁾ Basado en 220 ciclos de lavado estándar para los programas de algodón a 60°C y 40°C a carga completa y parcial. El consumo de agua real dependerá de cómo se utiliza el aparato.	
³⁾ La Clase G es la menos eficiente y la Clase A es la más eficiente.	
⁴⁾ Basado en el programa de algodón normal a 60°C con carga completa y el programa de algodón normal a 40°C con carga parcial	
⁵⁾ El "programa de algodón normal a 60°C" y el "programa de algodón normal a 40°C" son los programas de lavado normales a los cuales hace referencia la información de la etiqueta energética y de la ficha de producto. Estos programas son adecuados para lavar ropa de algodón con suciedad normal y son los programas más eficientes en términos de consumo combinado de energía y agua.	
⁶⁾ En caso que exista un sistema de gestión de energía	
⁷⁾ basado en el programa normal de algodón a 60°C con carga completa.	

Haier

Gebruikershandleiding
Wasmachine

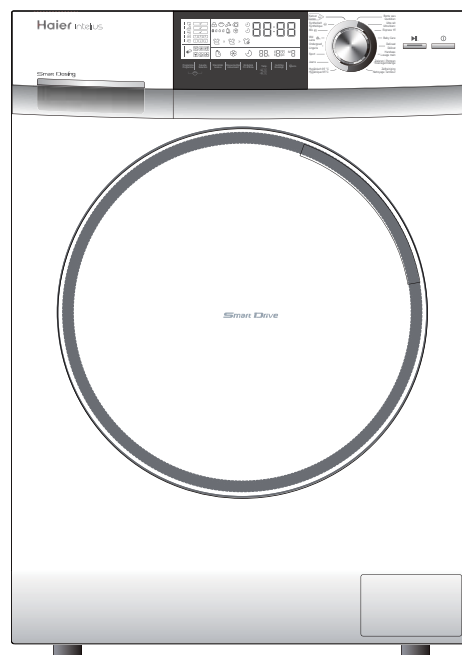

HW80-BDI626

Bedankt dat u hebt gekozen voor een product van Haier

Lees de volgende instructies goed door voordat u de machine in gebruik neemt. Deze bevatten belangrijke informatie waarmee u de machine veilig en correct kunt installeren en optimaal kunt gebruiken en onderhouden.

Bewaar deze gebruikershandleiding op een gemakkelijk bereikbare plaats, zodat u deze altijd direct kunt raadplegen om uw apparaat veilig en correct te kunnen blijven gebruiken.

Als u de machine doorverkoopt, weggeeft of achterlaat wanneer u verhuist, geef deze gebruikershandleiding dan aan de nieuwe eigenaar, zodat hij of zij vertrouwd kan raken met de machine en de veiligheidswaarschuwingen.

Legenda



Ja



Nee



Algemene informatie en tips



Waarschuwing! Belangrijke veiligheidsinformatie!



Milieu-informatie

Afdanken

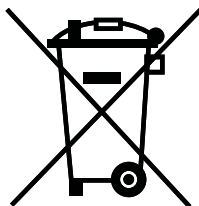

Dit symbool op het product, de accessoires of materialen bij deze informatie geeft aan dat het product of de elektronische accessoires (bijv. kabel, Aqua Stop-slang) niet mogen worden weggegooid bij ander huisafval. Om mogelijke schade aan het milieu of de gezondheid als gevolg van ongereguleerde afvalverwerking te voorkomen, moeten deze voorwerpen worden gescheiden van ander afval en worden gerecycled. Dit bevordert het duurzame hergebruik van materiaalbronnen. Huishoudelijke gebruikers dienen contact op te nemen met de winkelier van wie ze het product hebben gekocht of met de plaatselijke autoriteiten voor informatie over hoe de machine op een milieuvriendelijke en veilige wijze kan worden verwerkt. Bedrijven dienen contact op te nemen met hun leverancier en de voorwaarden van de aankoop te controleren. Dit product en de bijbehorende elektronische accessoires mogen niet worden gemengd met commercieel afval.

Veiligheid.....	4-5
Productomschrijving.....	6
Bedieningspaneel.....	7-10
Programma's	11
Verbruik.....	12
Dagelijks gebruik	13-16
Onderhoud en reiniging.....	17-19
Problemen oplossen.....	20-22
Installatie.....	23-25
Technische gegevens	26
Servicecentrum.....	27

Voordat u de machine de eerste keer inschakelt...

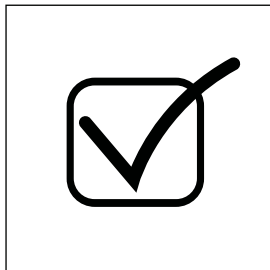

- ... Zorg ervoor dat alle transportbouten zijn verwijderd.
- ... Zorg ervoor dat de elektriciteitskabel niet onder of in de machine vast komt te zitten. Zorg er ook voor dat de kabel niet is beschadigd en dat hiertoe ook geen risico bestaat.
- ... Zorg ervoor dat de zekering is ingesteld op 15 A.
- ... Gebruik een afzonderlijk geaard stopcontact voor de stroomtoevoer.
- ... Zorg ervoor dat de stekker altijd gemakkelijk te bereiken is.
- ... Houd de stekker vast om deze uit het stopcontact te verwijderen, niet het elektriciteits snoer.
- ... Controleer of de slangverbindingen en aansluitingen stevig zijn bevestigd en geen water lekken.
- ... Schakel de machine niet in tot alles correct is geïnstalleerd!

Doe dit niet ...

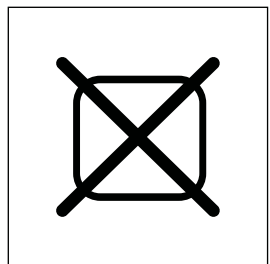

- ... Sta kinderen of mensen met een beperking niet toe met de machine of verpakkingsmaterialen te spelen.
- ... Plaats de machine niet buiten, of ergens waar mogelijk waterlekage kan optreden, zoals onder of nabij een gootsteen. Laat bij waterlekage de machine op natuurlijke wijze drogen.
- ... Stel de machine niet bloot aan extreem hoge of lage temperaturen en direct zonlicht.
- ... Raak de machine niet aan en bedien deze niet op blote voeten of met natte handen.
- ... Gebruik geen ontvlambare wasmiddelen of chemische reinigingsmiddelen.
- ... Gebruik geen ontvlambare sprays in de buurt van de machine.
- ... Steek de stekker niet in het stopcontact en haal deze er ook niet uit in aanwezigheid van ontvlambaar gas.
- ... Plaats de machine niet rechtstreeks op een tapijt, of nabij een muur of meubels.

Houd tijdens dagelijks gebruik van de machine...

... *toezicht op kinderen.*  *Zorg ervoor dat zij niet met de machine en de verpakking spelen.*

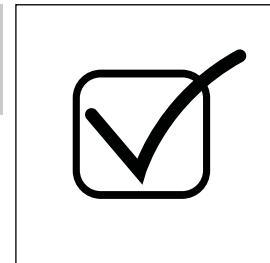

- ... Zorg ervoor dat de machine niet wordt gebruikt door mensen met fysieke, zintuiglijke of verstandelijke beperkingen, of met gebrek aan ervaring en kennis.
- ... Trek ritssluitingen dicht, maak losse draden vast en neem voorzorgsmaatregelen voor kleine items om te voorkomen dat het wasgoed in de knoop raakt. Gebruik waar nodig een geschikte zak of een geschikt netje.
- ... Trek de stekker na elke wasbeurt uit het stopcontact om elektriciteit te besparen en de veiligheid te verhogen.
- ... Houd het onderste gedeelte van de deuropening schoon en houd de deur en wasmiddellade open wanneer de machine niet in gebruik is, om geurtjes te voorkomen.
- ... Laat het elektriciteits snoer vervangen door de fabrikant, leverancier of een andere gekwalificeerde persoon als dit beschadigd is geraakt.

Doe de volgende dingen niet...

- ... Raak de deur niet aan tijdens het wasprogramma, deze wordt heet.
- ... Plaats geen zware voorwerpen of warmte- of vochtbronnen boven op de machine.
- ... Was geen rubberen of sponsachtige materialen op hete temperatuur.
- ... Open de wasmiddellade niet tijdens het wasprogramma.
- ... Open de deur niet met buitensporig veel kracht; deze is uitgerust met een systeem voor automatische vergrendeling en wordt ontgrendeld na afronding van het wasprogramma.
- ... Open de deur niet terwijl het waterniveau in het deurvenster zichtbaar is.
- ... Dek de machine niet af en pak deze niet in wanneer de machine bezig is of net klaar is, zodat het vocht de kans krijgt te verdampen...

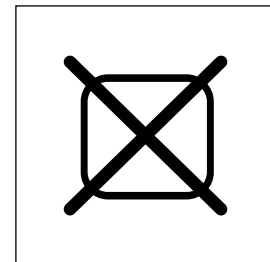

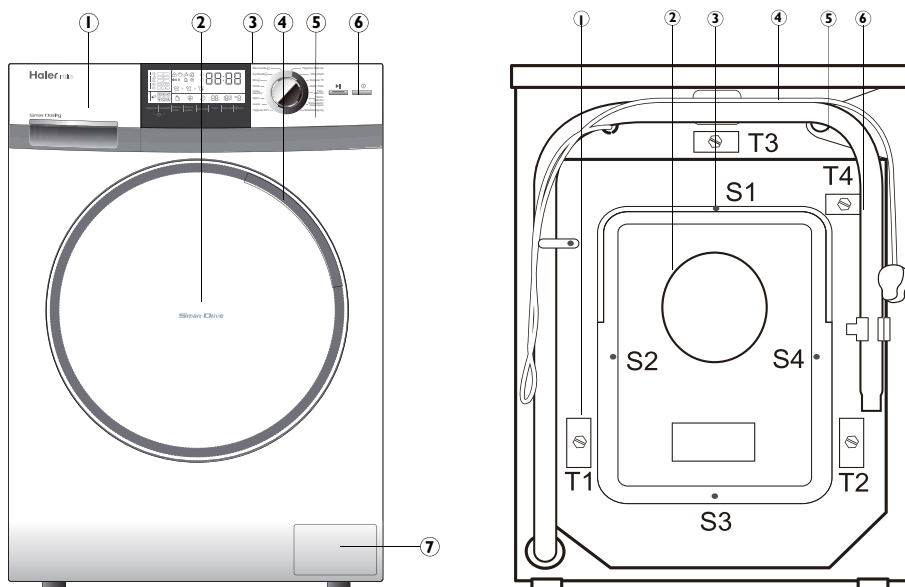

De getoonde indeling kan licht afwijken van de indeling op de wasmachine die u hebt gekocht.

- | | |
|--------------------------------|----------------------------------|
| 1 Wasmiddel-/wasverzachterlade | 1 Transportbouten (T1-T4) |
| 2 Deur | 2 Achterpaneel |
| 3 Werkblad | 3 Schroeven achterpaneel (S1-S4) |
| 4 Deurhendel | 4 Elektriciteitsnoer |
| 5 Bedieningspaneel | 5 Waterinlaatklep |
| 6 'Aan/Uit'-kop | 6 Afvoerslang |

Accessoires

Controleer of de volgende accessoires en documentatie aanwezig zijn.

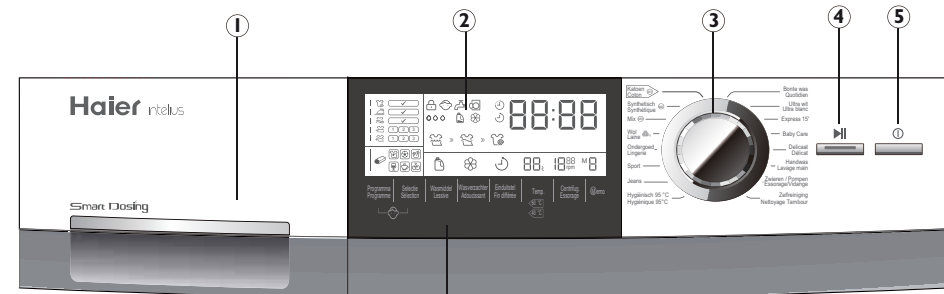
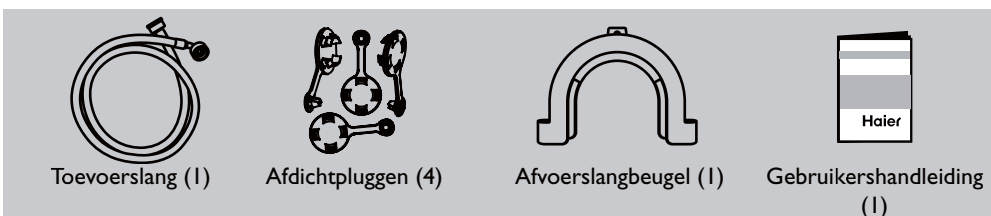

- | | | |
|--------------------------------|-------|-------------------------------|
| 1 Wasmiddel-/wasverzachterlade | 6 a-h | e Einduitstel
Fin différée |
| 2 Scherm | | f Temp. |
| 3 Programmaselectieknop | | g Centrifug.
Essorage |
| 4 'Start/Pauze'-knop | | h Memo |
| 5 'Aan/Uit'-knop | | |
| 6 Functieknoppen (a-h) | | |

Wasmiddellade

Compartment 3: Wasverzachterreservoir ('Smart Dosing').
 Compartment 2: Wasmiddellade.
 Voor alle wasmiddelen, als 'Smart Dosing' is uitgeschakeld.
 Compartment 1: Vloeibaar-wasmiddelreservoir ('Smart Dosing')
 geen gel, geen concentraat.

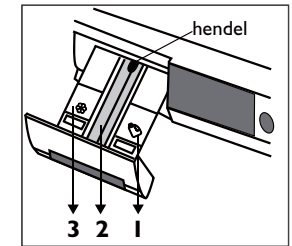

Raadpleeg de gebruiksaanwijzing op uw wasmiddel voor informatie over welk type wasmiddel geschikt is voor de verschillende wastemperaturen.

Display

Wanneer de machine is ingeschakeld, lichten zes verschillende secties op het display op (zie de volgende pagina's). Wanneer de machine in werking is, wordt het display na verloop van tijd uitgeschakeld (energiebesparende modus) tot er aan de programmaselectieknop wordt gedraaid.

Programmaselectieknop

Door aan deze knop te draaien, kan een van de 16 programma's worden geselecteerd. Het bijbehorende LED-lampje gaat dan branden en de standaardinstellingen worden weergegeven.

'Start/Pauze'-knop

Druk op deze knop om het huidig weergegeven programma te starten of onderbreken. Wanneer de machine bezig is, licht het bijbehorende symbool op, of knippert een lampje om aan te geven dat het programma is onderbroken.

'Aan/Uit'-knop

Druk op deze knop om de machine in te schakelen. Het display licht op. Druk hier gedurende twee seconden opnieuw op om de machine uit te schakelen. Als er gedurende een bepaalde tijd geen paneelonderdelen of programma's worden geactiveerd, wordt de machine automatisch uitgeschakeld.

Voor de beste resultaten bij elk programma heeft Haier speciale standaardinstellingen vastgelegd. Als er geen speciale vereisten zijn, worden de standaardinstellingen aanbevolen. Veel van de fabrieksinstellingen, zoals de programma-instellingen en extra functies, kunnen worden aangepast (zie 'Programma's' en "Functie"-knoppen).

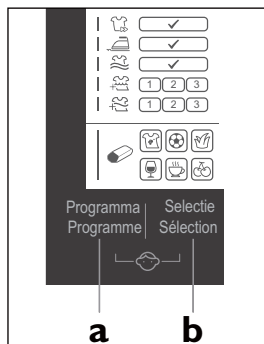

'Programma' (knop a)

Raak aan om opeenvolgende vereiste functies en instellingen te selecteren. De bijbehorende symbolen lichten op.

'Selectie' (knop b)

Raak aan om de huidige gekozen 'Programma' te bevestigen. Het bijbehorende symbool knippert. Hierbij licht ook een vinkje, het cijfer 1/2/3 of een van de vleksymbolen op. De functie wordt na drie seconden of wanneer knop a (Functie) wordt aangeraakt, geactiveerd.

'Kinderslot' - vergrendelfunctie voor bedieningspaneel (knop a en b)

Met deze optie kunt u alle panelelementen vergrendelen zodat deze niet kunnen worden geactiveerd. Na het starten, druk gedurende drie seconden tegelijk op 'Programma' en 'Selectie'. Het vergrendelsymbool wordt nu weergegeven. Wanneer deze knoppen weer tegelijk worden ingedrukt, wordt het paneel ontgrendeld.

'Wasmiddel' (knop c)

Raak deze knop aan om 'Smart Dosing' voor vloeibare wasmiddelen te activeren of te deactiveren. Wanneer de standaardinstelling voor vloeibare wasmiddelen wordt gedeactiveerd (zie 'Smart Dosing'), dient wasmiddelcompartiment 2 te worden gebruikt voor alle soorten wasmiddel.

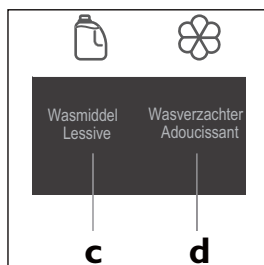

'Wasverzachter' (knop d)

Raak deze knop aan om het toevoegen van een extra dosis wasverzachter te activeren of deactiveren (zie 'Smart Dosing').

'Smart Dosing' (knop c of knop d)

'Smart Dosing' is de standaardinstelling. Afhankelijk van het programma, de hoeveelheid was en de waterhardheid, is er een optimale automatische dosis vloeibaar wasmiddel en wasverzachter die wordt gebruikt en uit de bijbehorende compartimenten 1 (1,3 l) en 3 (0,5 l) in de wasmiddellade wordt gehaald. Wanneer dit wordt geactiveerd, lichten de bijbehorende symbolen op. Deze functie zorgt voor optimale resultaten, een besparing van wasmiddelen en bescherming van het milieu. Een vol compartiment is goed voor maximaal 20 programmacycli. Als een reservoir leeg is, gaat het bijbehorende symbool knipperen.

'Einduitstel' (knop e)

Als u deze knop aanraakt, licht het bijbehorende symbool op en wordt op het display de huidige eindtijd van het programma weergegeven. Het is mogelijk om de starttijd van de wascyclus uit te stellen.

Het einduitstel kan worden vergroot door de programmaselectieknop in stappen van 30 minuten te draaien. Het uitstel kan een half uur tot 24 uur bedragen. Als er op het display bijvoorbeeld '6:30' wordt weergegeven, betekent dit dat de programmacyclus ten einde zal zijn over 6 uur en 30 minuten. Dit is niet van toepassing op het programma 'Zwieren/pompen'. **Opmerking: de eindtijd dient altijd een tijd te zijn ná de eigenlijke eindtijd van de programmacyclus. Anders begint de machine meteen, maar kan de aangegeven eindtijd niet worden bereikt.**

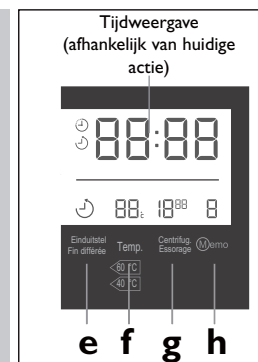

'Temperatuur' (knop f)

Raak deze knop aan om de maximale watertemperatuur aan te passen.

Opmerking: als '-' wordt weergegeven, betekent dit dat het water niet wordt verwarmd.

'Centrifugeren' (knop g)

Raak deze knop aan om de centrifugeersnelheid aan te passen.

'Memo' (knop h)

De geheugenfunctie is beschikbaar voor de programma's Katoen (M1), Synthetisch (M2) en Mix (M3). Na het selecteren van de afzonderlijke opties en gerelateerde waarden, raakt u de Memo-knop aan, tot op het display M1, M2 of M3 wordt weergegeven. Start het programma. Het gekozen programma is nu in het geheugen opgeslagen. Wanneer u dat programma opnieuw wilt kiezen, drukt u op de Memo-knop om de opgeslagen instellingen te activeren. U kunt daarna meteen starten.



Algemene informatie en tips:

Druk gedurende ca. drie seconden op de 'Aan/Uit'-knop om specifieke instellingen van een programma te annuleren. Raak de 'Start/Pauze'-knop aan en vervolgens de gedurende drie seconden de 'Aan/Uit'-knop om een lopend programma te annuleren.

Bedieningspaneel - symbolen op scherm

10

Functie

 Verkorte duur programmacyclus

Functie (Vlekverwijdering)

 Standaardinstelling, geen opties

 Anti-kreuk (na einde cyclus)

 Sport

 Anti-kreuk (pauze spoelcyclus)

 Gras

 Intensieve hoofdwascyclus (1 t/m 3)

 Wijn

 Extra spoelcyclus (1 t/m 3)

 Koffie

 Fruit

Basisstatusindicatie

Indicatie programmacyclus

Programma-instellingen

 Deur is vergrendeld (in werking)

 Wascyclus wordt uitgevoerd

 'Smart Dosing' voor vloeibare wasmiddelen geactiveerd

 Bedieningspaneel vergrendeld

 Spoelcyclus wordt uitgevoerd

 'Smart Dosing' voor wasverzachter geactiveerd

 Er is geen watertoevoer

 'Zwieren/pompen' cyclus wordt uitgevoerd

 Einduitstel geactiveerd

 Deur is open

 Instelling voor maximale wastemperatuur

 Waterhardheid (automatische detectie)

 Instelling voor maximale rotatiesnelheid

 Vloeibaar wasmiddel - leeg reservoir

 Memo-instelling

 Wasverzachter - leeg reservoir

11

Programma's

Programmatabel

1 Vloeibaar-wasmiddelreservoir

2 Wasmiddelcompartment

3 Wasverzachterreservoir

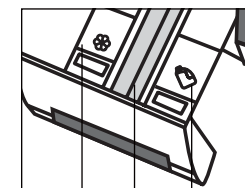

Programma	Temp. max.	Instelling	↓			Vezeltype	Ingestelde centrifugeersnelheid
			3	2	1		
1 Hygiënisch 95 °C	---	95 °C	<input checked="" type="checkbox"/>	<input type="checkbox"/>	<input checked="" type="checkbox"/>	Katoen/synthetisch	1000 rpm
2 Jeans	0-60 °C	40 °C	<input checked="" type="checkbox"/>	<input type="checkbox"/>	<input checked="" type="checkbox"/>	Jeans	1000 rpm
3 Sport	0-40 °C	30 °C	<input checked="" type="checkbox"/>	<input type="checkbox"/>	<input checked="" type="checkbox"/>	Sportkleding	1000 rpm
4 Ondergoed	0-60 °C	40 °C	<input checked="" type="checkbox"/>	<input type="checkbox"/>	<input checked="" type="checkbox"/>	Ondergoed	1000 rpm
5 Wol	0-40 °C	----	<input checked="" type="checkbox"/>	<input type="checkbox"/>	<input checked="" type="checkbox"/>	Wollen kleding	600 rpm
6 Mix	0-60 °C	40 °C	<input checked="" type="checkbox"/>	<input type="checkbox"/>	<input checked="" type="checkbox"/>	Katoen/synthetisch	1000 rpm
7 Synthetisch	0-60 °C	30 °C	<input checked="" type="checkbox"/>	<input type="checkbox"/>	<input checked="" type="checkbox"/>	Chemische vezels	1200 rpm
8 Katoen	0-90 °C	40 °C	<input checked="" type="checkbox"/>	<input type="checkbox"/>	<input checked="" type="checkbox"/>	Katoen/synthetisch	1600 rpm
9 Bonte was	0-40 °C	40 °C	<input checked="" type="checkbox"/>	<input type="checkbox"/>	<input checked="" type="checkbox"/>	Katoenvezels	1400 rpm
10 Ultra wit	0-60 °C	40 °C	<input checked="" type="checkbox"/>	<input type="checkbox"/>	<input checked="" type="checkbox"/>	Katoen/synthetisch	1000 rpm
11 Express 15'	0-30 °C	20 °C	<input checked="" type="checkbox"/>	<input type="checkbox"/>	<input checked="" type="checkbox"/>	Katoen/synthetisch	1000 rpm
12 Baby Care	0-90 °C	90 °C	<input checked="" type="checkbox"/>	<input type="checkbox"/>	<input checked="" type="checkbox"/>	Katoen/synthetisch	1000 rpm
13 Delicaat	0-40 °C	30 °C	<input checked="" type="checkbox"/>	<input type="checkbox"/>	<input checked="" type="checkbox"/>	Zijde of wol	600 rpm
14 Handwas	0-40 °C	30 °C	<input checked="" type="checkbox"/>	<input type="checkbox"/>	<input checked="" type="checkbox"/>	Katoenvezels	800 rpm
15 Zwieren/pompen	---	---	<input checked="" type="checkbox"/>	<input checked="" type="checkbox"/>	<input checked="" type="checkbox"/>	---	1400 rpm
16 Zelfreiniging	---	90 °C	<input checked="" type="checkbox"/>	<input type="checkbox"/>	<input checked="" type="checkbox"/>	---	1000 rpm

Ja Optioneel Nee

Door lokale omstandigheden wijken aangegeven verbruikswaarden mogelijk af.

Programma	Max. belading kg	Energie kWh	Water L	Temp. °C	Wastijd uur:min	Prestatie centrifugeren/ drogen %
Hygiënisch 95 °C	2	2,00	36,0	95	Auto	---
Jeans	4	0,56	40,0	40	Auto	---
Sport	2	0,26	35,0	30	0:25	---
Ondergoed	4	0,50	40,0	40	1:09	---
Wol	1	0,10	50,0	---	0:42	---
Mix	4	0,56	34,0	40	Auto	---
Synthetisch	4	0,25	46,0	30	Auto	---
Katoen 40*	4	0,40	35,0	40	Auto	<45
Katoen 60*	4	0,55	36,0	60	Auto	<45
Katoen 6*	8	0,55	45,0	60	Auto	<45
Bonte was	4	0,58	46,0	40	1:20	---
Ultra wit	2	0,60	45,0	40	0:59	---
Express 15'	1	0,20	20,0	20	0:15	---
Baby Care	4	2,00	67,5	90	2:05	---
Delicaat	1	0,25	50,0	30	0:56	---
Handwas	2	0,25	36,0	30	0:57	---
Zwieren/pompen	8	0,10	---	---	0:06	---
Zelfreiniging	---	1,80	15,0	90	1:05	---

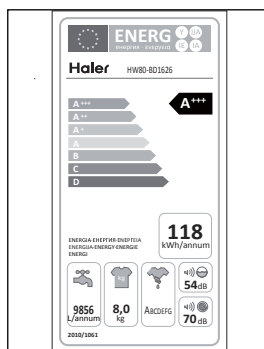

* Algemene informatie en tips:



Standaardprogramma volgens het Energielabel (2010/30EU):
Katoen 60 °C/40 °C met max. centrifugeersnelheid en geactiveerde 'Intensief-functie (niveau 3) zonder 'Smart Dosing'.

De standaardkatoenwasprogramma's op 60 °C en 40 °C zijn geschikt voor de alledaagse katoenwas. Dit zijn de efficiëntste programma's voor het wassen van katoenen wasgoed vanuit het oogpunt van gecombineerd energie- en waterverbruik. De daadwerkelijke watertemperatuur kan verschillen van de watertemperatuur die voor de cyclus staat aangegeven.

Dit apparaat is uitsluitend bestemd voor huishoudelijk gebruik (binnenshuis). Als de machine wordt gebruikt voor commerciële, industriële of andere doeleinden dan aangegeven, is de Haiergarantie niet langer geldig. Houd altijd de instructies op waslabels aan. Was alleen wasgoed dat geschikt is voor de wasmachine.

Elektriciteitstoevoer

Sluit de machine aan op het elektriciteitsnet (220 V tot 240 V~/50 Hz).

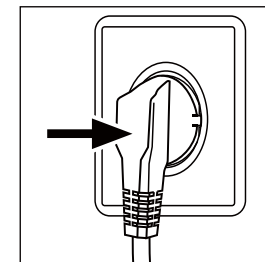

Wateraansluiting

Draai de kraan open. Het water moet schoon en helder zijn.

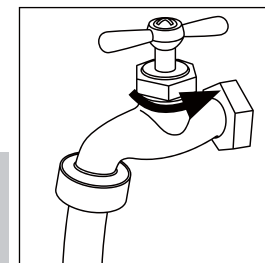

Waarschuwing:



draai voor gebruik de kraan open en controleer of er lekkages zijn.

Wasgoed voorbereiden

Sorteer het wasgoed op basis van de soort stof (katoen, synthetisch, wol of zijde) en de mate van bevuilding. Scheid de witte was van de gekleurde was. Was gekleurde was eerst met de hand om te controleren op verkleuring of het uitlopen van kleuren.

Kledingstukken zonder zoom, ondergoed en fijn geweven textiel, zoals vitrage, dienen in een waszak te worden gewassen (het verdient overigens aanbeveling deze niet in een wasmachine te wassen). Sluit ritsen en haakjes, controleer of knopen goed zijn vastgenaaid, en doe kleine items, zoals sokken, riemen en bh's, in een waszak.

Vouw grote items, zoals beddenlakens, spreien, etc., open. Keer kledingstukken binnenstebuiten. Leeg zakken (sleutels, munten, etc.) en verwijder harde decoratieve voorwerpen (bijv. broches).

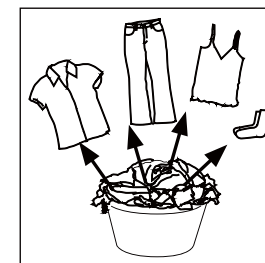

Waarschuwing!



Items die niet van textiel zijn, kleine, losse items en items met scherpe kanten kunnen schade aan kleding en de machine veroorzaken. Ook kunnen er storingen optreden.

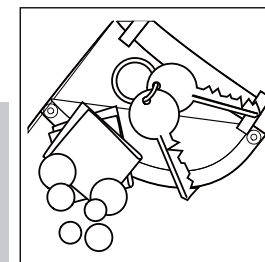



Wasgoed in de machine doen

Open de deur en leg het wasgoed stuk voor stuk in de machine. Let op het maximale gewicht. Controleer of er een hand recht op bovenop de waslading past. Sluit de deur voorzichtig.

Algemene informatie en tips:



Draai na installatie of een lange periode van inactiviteit altijd eerst het programma 'Zelfreiniging' zonder wasgoed en zonder wasmiddel in het wasmiddelcompartiment (2), zodat mogelijk schadelijke residuen kunnen worden verwijderd.

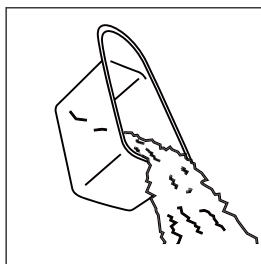

Wasmiddel kiezen

De kwaliteit van het gebruikte wasmiddel is bepalend voor het wasresultaat. Gebruik alleen wasmiddelen die in een wasmachine kunnen worden gebruikt en gebruik waar nodig specifieke wasmiddelen, zoals voor synthetische vezels en wol. Neem altijd de aanbevelingen van wasmiddelproducenten in acht.

Algemene informatie en tips:



Verwijder voor de volgende cyclus de restanten van het wasmiddel. Houd u aan de doseringsvoorschriften op de verpakking van het wasmiddel.

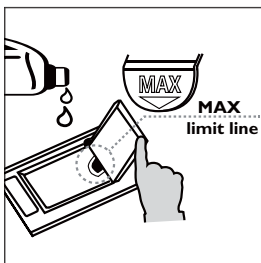

Wasmiddel toevoegen - 'Smart Dosing'

Open de wasmiddellade en doe de vereiste wasmiddelen in de daarvoor bestemde compartimenten.

Belangrijke informatie: 'Smart Dosing' is de standaardinstelling. Afhankelijk van het programma, de belading en de waterhardheid wordt de optimale hoeveelheid wasmiddel automatisch toegevoegd via de reservoirs voor vloeibaar wasmiddel (1,3 l) en wasverzachter (0,5 l). Open de klep van de wasmiddellade en vul deze bij met een niet-geconcentreerd product tot aan de 'MAX-streep'. Druk de lade voorzichtig terug.

Een programma selecteren

Voor de beste wasresultaten selecteert u een programma dat overeenstemt met het soort was en hoe vuil deze is. Selecteer het gewenste programma door de programmaknop te draaien.

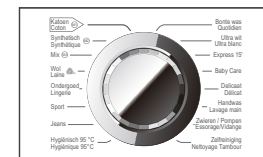

Opties selecteren

Selecteer de vereiste opties (zie 'Bedieningspaneel').

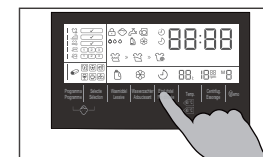

Start het wasprogramma

Raak de 'Start/Pauze'-knop aan om te starten. De machine gebruikt de ingevoerde instellingen. U kunt hier alleen wijzigingen in aanbrengen door het wasprogramma te annuleren. Aan het eind van een programmacyclus wordt 'End' (Einde) weergegeven. Daarna wordt de machine automatisch uitgeschakeld.

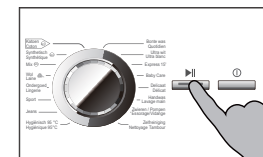

Onderbreken - een wasprogramma annuleren

Druk op de 'Start/Pauze'-knop om een lopend programma te onderbreken. Druk opnieuw op de knop om de cyclus te hervatten. Om een lopend programma en alle aparte instellingen te annuleren, drukt u op de 'Start/Pauze'-knop en vervolgens drukt u gedurende drie seconden op de 'Aan/Uit'-knop.

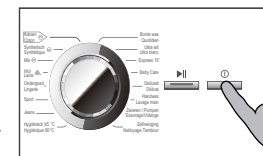

Algemene informatie en tips:



Wees zorgvuldig bij het selecteren van programma-instellingen en maak hierbij gebruik van de waslabels en de wasvoorschriften. Als u wasgoed direct na afloop van de cyclus uit de machine verwijdert, treedt er minimale kreukeling op.

Na het wassen

Draai de waterkraan dicht en haal de stekker uit het stopcontact. Open de deur om vocht te laten verdampen en geurtjes te voorkomen. Laat deze open wanneer de machine niet wordt gebruikt.

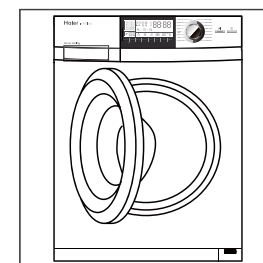

Wasvoorschriften

Wassen

Maximale wastemperatuur 95 °C - normaal proces	Maximale wastemperatuur 60 °C - normaal proces	Maximale wastemperatuur 60 °C - mild proces
Maximale wastemperatuur 40 °C - normaal proces	Maximale wastemperatuur 40 °C - mild proces	Maximale wastemperatuur 40 °C - extra mild proces
Maximale wastemperatuur 30 °C - normaal proces	Maximale wastemperatuur 30 °C - mild proces	Maximale wastemperatuur 30 °C - extra mild proces
Handwas max. temp. 40° C	Niet wassen	

Bleken

Bleken toegestaan	Alleen zuurstof / geen chloor	Niet bleken
-------------------	-------------------------------	-------------

Drogen

Drogen toegestaan normale temperatuur	Drogen toegestaan lage temperatuur	Niet drogen in droogtrommel
Drogen aan de lijn	Plat drogen	

Strijken

Strijken op een maximale temperatuur van 200 °C	Strijken op een maximale temperatuur van 150 °C	Strijken op een maximale temperatuur van 110 °C zonder stoom (strijken met stoom kan permanente schade toebrengen)
Niet strijken		

Professionele textielverzorging

Professioneel reinigen in tetrachloretheen	Professioneel reinigen in koolwaterstof	Niet chemisch reinigen
Professioneel nat reinigen	Niet professioneel nat reinigen	

De wasmiddellade reinigen

Verwijder de restanten van het wasmiddel regelmatig uit de lade. Trek de lade zo ver mogelijk naar buiten (1) en druk op de ontgrendeling (2) om de lade te verwijderen. Spoel de lade daarna uit met water tot deze schoon is en plaats de lade terug in de machine.

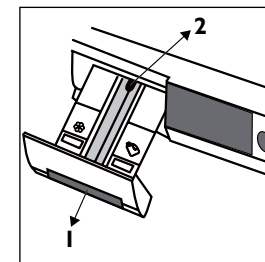

De machine reinigen

Haal de stekker uit het stopcontact voordat u de machine reinigt of onderhoudswerkzaamheden verricht. Gebruik een zachte doek met vloeibare zeep om de behuizing en rubberen onderdelen van de machine te reinigen. Gebruik geen organische chemische middelen of schuurmiddelen.

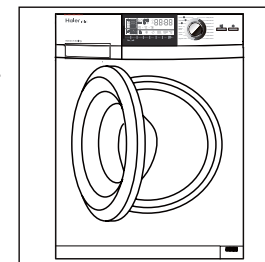

Algemene informatie en tips:

Draai na installatie of een lange periode van inactiviteit altijd eerst het programma 'Zelfreiniging' zonder wasgoed en zonder wasmiddel in het wasmiddelcompartiment (2), zodat mogelijk schadelijke residuen kunnen worden verwijderd.

Milieu-informatie

Houd de aanbevolen maximale belading aan om zo economisch mogelijk gebruik te maken van energie, water, wasmiddel en tijd. Overschrijd de aangegeven doseringen niet. Kies altijd de laagst mogelijke wastemperatuur. Moderne wasmiddelen werken ook efficiënt bij temperaturen onder de 60 °C. Gebruik alleen een hogere temperatuur voor erg vuil wasgoed. Het wordt aanbevolen de maximale centrifugeersnelheid te gebruiken als u het wasgoed daarna nog in een droogtrommel droogt.

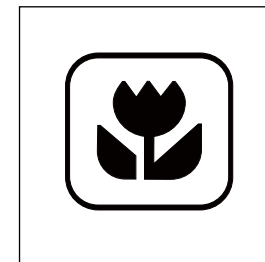

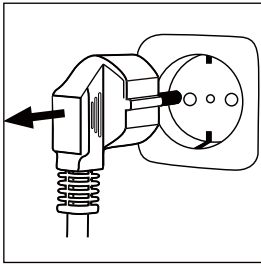

Pompfilter

Controleer de pompfilter regelmatig en als de machine

- geen water meer afvoert,
- niet meer draait,
- uitzonderlijk veel lawaai maakt.

Waarschuwing!



*Gevaar op brandwonden! Het water in de pomp kan heet zijn!
Geef het water de tijd om af te koelen voordat u aan de slag gaat met de pomp.*

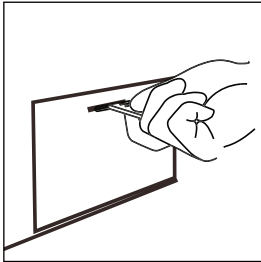

1. Schakel de machine uit en trek de stekker uit het stopcontact.

2. Open de serviceklep. U kunt hiervoor een schroevendraaier of munt gebruiken.

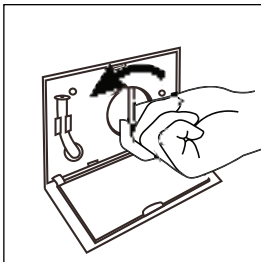

3. Vang het water op in een platte bak.
Er kan nog redelijk wat in zitten!

4. Trek de afvoerslang eruit en houd deze boven de opvangbak.

5. Verwijder de afdichting uit de afvoerslang.

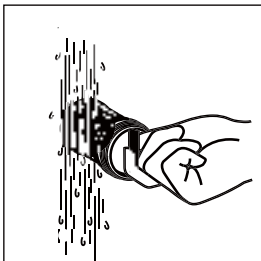

6. Nadat al het water uit de slang is gelopen, schroeft u het pompfilter linksom los en verwijdt u het filter.

7. Verwijder verontreinigingen en vuil.

8. Maak het pompfilter voorzichtig schoon onder de kraan.

9. Plaats het weer stevig terug.

10. Sluit de afvoerslang en sluit deze weer aan op de machine.

11. Sluit de serviceklep

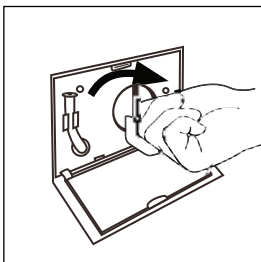

Waarschuwing!



*De afdichting van het pompfilter moet schoon en onbeschadigd zijn.
Als het deksel niet volledig dicht zit, kan er water ontsnappen.*

Waterinlaatklep en inlaatklepfilter

Reinig het inlaatklepfilter regelmatig om te voorkomen dat de watertoevoer door vreemde stoffen wordt geblokkeerd.

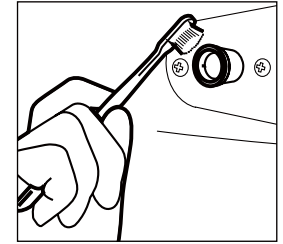

Langere tijd inactief

Als de machine gedurende langere tijd niet wordt gebruikt, trekt u de stekker uit het stopcontact (1) en draait u de waterkraan dicht (2).

Open de deur om vocht te laten verdampen en geurtjes te voorkomen. Laat de deur openstaan als de machine niet wordt gebruikt.

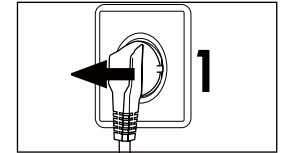

Controleer het snoer, de watertoevoer en -afvoer voor het volgende gebruik. Zorg ervoor dat alles goed is aangesloten om lekkages te voorkomen.

Kies de beste Wasmiddel

	Universeel	Kleur	Delicaat	Speciaal	Wasverzachter
Wol	-	-	-	L	○
Mix	L/P	L/P	-	-	○
Synthetisch	L/P	L/P	L	-	○
Katoen	L/P	L/P	-	-	○
Express 15'	L	L	-	-	○
Delicaat	-	-	L	-	○

	Wasmiddel	Temperatuur range in °C
L	Vloeistof	cold - 60
P	Poeder	40 - 90
o	Facultatief	---
-	Nee	---

If using liquid detergent, it is not recommended to activate the delayed start. The amount of detergent necessarily choose to package information!
Info: Modern washing detergents at low temperatures.

Displaycode

Code	Oorzaak	Oplossing
Auto	Automatische opsporing van de lading	Opsporen gewicht van de waslading, wacht tot de programmatijd wordt weergegeven.
Lo/HALF/ FULL/Hi	Wegen waslading in de trommel.	Wacht tot de programmatijd wordt weergegeven: Lo = kleine lading ; HALF = halfvolle lading ; FULL = optimale lading ; Hi = volle lading.
l:25	Resterende tijd van de wascyclus.	Bekijk het symbool dat erbij staat.
l9:30	Resterende tijd van de wascyclus.	De eindtijd is mogelijk vertraagd - bekijk het symbool.
Lock	Door cannot be opened due to water level or hot water in the drum	Wait to the end of program or cancel the program and select the drain program. In case of hot water is in the drum, to avoid scalding, select a handwash program and wash several minutes and then select a draining program before open the door.
End	Einde programma.	Einde van het programma.
E1	Afvoerfout, water wordt niet afgevoerd.	Maak het pompfilter schoon. Controleer of de afvoerslang niet is geblokkeerd en of deze correct is gemonteerd.
E2	Vergrendeling - fout.	Sluit de deur goed.
E4	Waterniveau niet binnen 8 minuten bereikt.	Controleer of de watertoevoer en waterdruk normaal is. Afvoerslang heeft een zelfhevelend vermogen.
E8	Veilig waterniveau - fout.	Auto vrijgegeven, anders neem contact op met het servicecentrum.
F3	Temperatuursensor - fout	Neem contact op met het servicecentrum.
F4	Fout in de waterverwarmer (verschijnt aan het eind van een cyclus).	Neem contact op met het servicecentrum.
F7	Motor - fout.	Neem contact op met het servicecentrum.
Fb	Overstroming.	Draai de kraan direct dicht. Neem contact op met het servicecentrum.
FA	Waterniveau - sensorfout.	Neem contact op met het servicecentrum.
FC	Elektronische controle - fout.	Neem contact op met het servicecentrum.
Unb	Onstabiele lading en onmogelijk te zwieren.	Controleer en verdeel het wasgoed in de trommel. Verminder de lading in de trommel wanneer te zwaar. Herstart met een zwierprogramma.

Waarschuwing:



Code **Fb**: de overstromingsbeveiliging bevindt zich in het midden van de machine. Bij een lekkage worden alle functies automatisch uitgeschakeld, behalve de afvoerpomp. Deze wordt om veiligheidsredenen ingeschakeld.

Bij een stroomstoring

Het huidige programma en de bijbehorende instelling worden slechts voor een korte periode bewaard. U moet waarschijnlijk een nieuwe programmacyclus starten. Als er een wasprogramma actief is op het moment dat de stroomstoring optreedt, wordt de deur mechanisch vergrendeld. Open de deur nooit als er nog water zichtbaar is door het glas. Dit water kan heet zijn en brandwonden veroorzaken! Het water moet op het niveau staan zoals beschreven in het gedeelte 'Pompfilter'. Trek daarna aan de hendel onder de serviceklep tot u een klik hoort om de deur te ontgrendelen. Plaats vervolgens alle onderdelen terug.

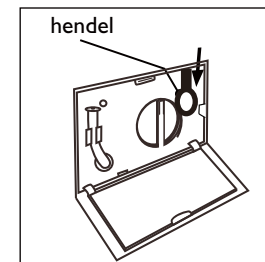

Problemen oplossen zonder displaycode

Probleem	Oorzaak	Oplossing
De wasdroogcombinatie werkt niet.	Het programma is nog niet gestart. De deur zit niet goed dicht. De machine is niet ingeschakeld. Stroomstoring.	Druk op de 'Start/Pauze'-knop. Sluit de deur goed. Schakel de machine in. Controleer de stroomtoevoer.
De wasmachine wordt niet gevuld met water.	Geen programma gekozen. Geen water. Toevoerslang is afgesloten. Filter van de toevoerslang is geblokkeerd. Waterdruk is minder dan 0,03 MPa. Storing in de watertoevoer.	Start het gewenste programma. Controleer de waterkraan. Controleer de toevoerslang. Verwijder de blokkade in het filter van de toevoerslang. Controleer de waterdruk. Zorg dat er water wordt toegevoerd.
De machine voert water af terwijl deze met water wordt gevuld	De hoogte van de afvoerslang is lager dan 80 cm. Het uiteinde van de afvoerslang kan in het water staan.	Zorg ervoor dat de afvoerslang correct wordt gemonteerd.

Probleem	Oorzaak	Oplossing
Fout in de afvoer.	Pompfilter is geblokkeerd. Het uiteinde van de afvoerslang ligt hoger dan 100 cm boven het vloerniveau. Afvoerslang is geblokkeerd.	Maak het pompfilter schoon. Controleer of de afvoerslang correct is gemonteerd. Verwijder de blokkade in de afvoerslang.
Sterke trilling tijdens centrifugeren.	Machine is niet correct geladen. Wasmachine staat op een ongelijk oppervlak of staat niet waterpas. Niet alle transportbouten zijn verwijderd.	Pas de hoeveelheid wasgoed aan. Zorg ervoor dat de machine op een gelijk oppervlak en waterpas staat. Verwijder alle transportbouten.
De machine stopt voordat de wascyclus is voltooid.	Water- of elektriciteitsstoring.	Controleer de stroom- en watertoevoer.
De machine stopt gedurende een bepaalde tijd.	Geen foutcode weergegeven? Is de machine bezig met de weekcyclus? Programma is afgebroken.	Activeer het display (zie 'display') Raak 'Start/Pauze' aan om te hervatten. Annuleer het programma indien nodig.
Er is te veel schuim aanwezig in de trommel en/of wasmiddellade.	Het wasmiddel is niet geschikt. Overmatig wasmiddelgebruik.	Controleer de wasmiddelaanbevelingen. Verminder de hoeveelheid wasmiddel
Automatische aanpassing van de wastijd.	De duur van het wasprogramma wordt aangepast.	Dit is normaal en heeft geen invloed op de functionaliteit.
Er wordt niet gecentrifugeerd.	Het wasgoed is niet in balans.	Controleer of de machine niet te zwaar is geladen en voer opnieuw een centrifugeercyclus uit.



Algemene informatie en tips:

Als er tijdens de centrifugeercyclus te veel schuim wordt gedetecteerd, stopt de motor met werken en wordt de afvoerpomp gedurende 90 seconden geactiveerd. Als het tot drie keer op rij mislukt om het schuim te verwijderen, wordt het programma gestopt zonder dat er is gecentrifugeerd.

Vorbereiding

Verwijder al het verpakkingsmateriaal, inclusief de polystyreen onderplaat. Als u de verpakking opent, ziet u mogelijk waterdruppeltjes op de plastic zak en het deurvenster. Dit is normaal en is het gevolg van watertests in de fabriek.

Demonteer de transportbouten

De transportbouten zijn bedoeld om ervoor te zorgen dat de onderdelen die trilling in de machine tegenaan tijdens het vervoer vastgeklemd blijven zitten.

1. Verwijder het paneel aan de achterzijde.

2. Verwijder de bouten aan de achterzijde en haal de plastic afstandhouders uit het binnenste van de machine.



Algemene informatie en tips:

Bewaar de transportbouten op een veilige plaats voor later gebruik. Als de machine naar een andere locatie moet worden verplaatst, plaatst u eerst de transportbouten terug. Zo kan schade aan de machine worden voorkomen.

3. Wanneer u het achterpaneel terugplaatst, dient de ronding naar buiten te wijzen. Het paneel dient te worden geplaatst met behulp van de twee openingen.

4. Vul de overgebleven gaten met afdichtpluggen.

De poten verstellen

Verstel de poten zodat de machine recht staat. Dit vermindert tijdens gebruik trillingen en dus lawaai. Ook slijt de machine hierdoor langzamer. Het verdient aanbeveling om bij het verstellen gebruik te maken van een waterpas. De vloer moet zo stabiel en vlak mogelijk zijn.

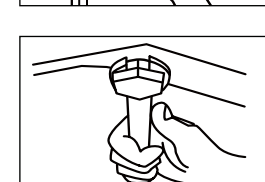
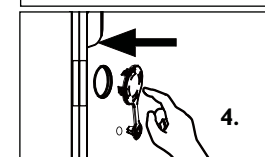
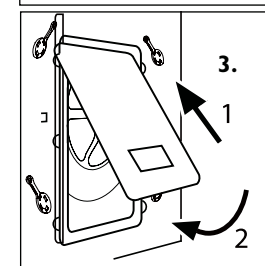
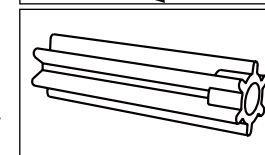
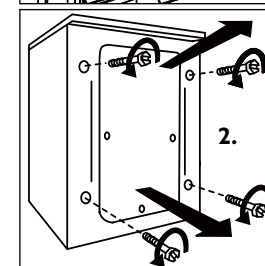
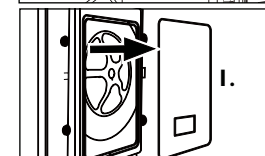
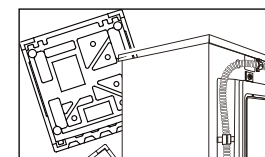

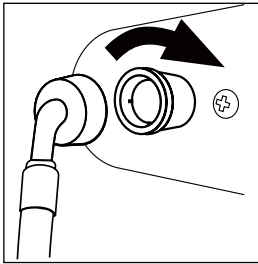

Toevoerslang - waterbeheersysteem

De Aqua Stop-toevoerslang is belangrijk voor de veiligheid en algemene controle. De kleppen reguleren de watertoevoer en sluiten de toevoer meteen af als de slang lekt

1. Sluit de moer op de toevoerslang aan op de aansluiting van de waterklep.
2. Sluit de toevoerslang aan op een waterkraan.

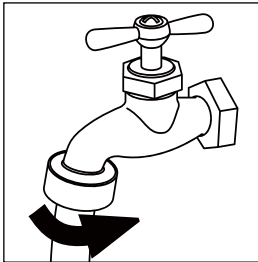

Waarschuwing:

De machine is alleen geschikt voor toevoer van koud water! Gebruik de slangen die bij de machine zijn geleverd. Oude slangensets mogen niet worden hergebruikt.

Afvoerslang

De afvoer kan op verschillende manieren worden geïnstalleerd. De afvoerslang moet altijd ergens in het traject 80 tot 100 cm hoog zijn. Plaats indien mogelijk de afvoerslang in de klem aan de achterkant van de machine.

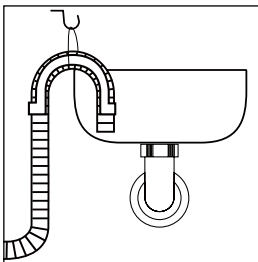

1. Afvoerslang naar wasbak

Gebruik de beugel van de afvoerslang om het uiteinde van de afvoerslang op zijn plaats en uit het water te houden. Maak de beugel goed vast, zodat deze niet kan vallen als gevolg van de bewegingen van de machine tijdens gebruik.

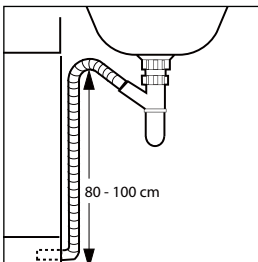

2. Afvoerslang naar wasbaksifon

De aansluiting moet goed worden afgesloten en op de daarvoor bestemde adapter boven de sifon worden aangesloten!

3. Afvoerslang naar riolering

Gebruik de beugel van de afvoerslang om het uiteinde van de afvoerslang op zijn plaats te houden. Maak de beugel goed vast, zodat deze niet kan vallen als gevolg van de bewegingen van de machine tijdens gebruik.

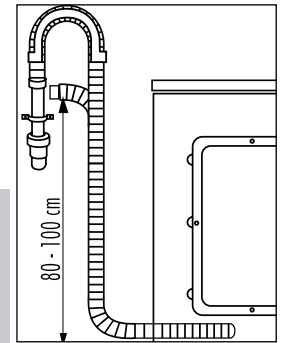

Waarschuwing:

De afvoerslang mag niet in water ondergedompeld zijn en moet stevig bevestigd en lekvrij zijn. Als de afvoerslang op de grond wordt geplaatst of als de pijp op een hoogte van minder dan 80 cm ligt, zal de wasmachine constant water afvoeren terwijl de machine wordt gevuld (zelfhevelend). De afvoerslang mag niet worden verlengd. Neem, indien nodig, contact op met het servicecentrum.

Aansluiting op het elektriciteitsnet

- Voordat u de machine aansluit, moet u altijd controleren of:
- het stopcontact geschikt is voor het maximale voltage van het apparaat (de zekering moet zijn goedgekeurd voor minimaal 15 A).
 - het voltage voldoet aan de vereisten.
 - het stopcontact geschikt is voor de apparaatstekker.
 - het stopcontact geaard is.
- Opmerking - alleen VK: een 13 A-zekering moet in het VK voldoen aan de BS1362-standaard.**

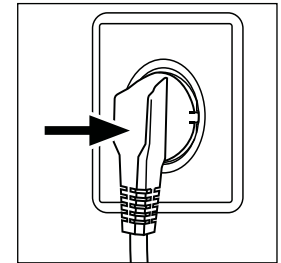

Algemene technische informatie over de machine

HW80-BD I 626

Stroombron	220 - 240 V~ / 50 Hz
Max. werkstroom (A)	10
Waterdruk (MPa)	$0,03 \leq P \leq 1$
Nominale belading (kg)	8
Centrifugeersnelheid (rpm)	1600
Wasprogramma's	16
Max. vermogen (W)	2000
Afmetingen (H x D x B mm)	845 x 650 x 595
Netto gewicht (kg)	71
Stroomverbruik wanneer machine volledig is uitgeschakeld (W)	0,2
Stroomverbruik van de stand "ingeschakeld laten" (W)	0,2

Raadpleeg bij problemen het gedeelte Problemen oplossing van deze handleiding. Meer informatie over ons servicecentrum vindt u op de garantietaal.

 Zie voor alle andere landen het gedeelte Service en Ondersteuning op www.haier.com. U kunt antwoorden vinden op veelgestelde vragen en uw serviceaanvraag activeren.

Product Fiche (volgens EU 1061/2010)	
handelsmerk	Haier
Model Ref	HW80-BD1626
Nominaal vermogen (kg)	8
Energie-efficiëntieklasse	A + + +
Energieverbruik per jaar (kWh) 1)	118
Energieverbruik van katoen 60 ° C, vollast (kWh / cyclus)	0,55
Energieverbruik van katoen 60 ° C, deellast (kWh / cyclus)	0,55
Energieverbruik van katoen 40 ° C, deellast (kWh / cyclus)	0,4
Gewogen stroomverbruik van de uit-stand	0,2
Gewogen energieverbruik van de aan-stand	0,2
Waterverbruik per jaar (L) 2)	9856
Zwieren-droogefficiëntieklasse 3)	Een
Max. zwiersnelheid (tpm) 4)	1600
Resterende vochtgehalte (%) 4)	44
standaard 60 ° C katoen programma 5)	Katoen 60 ° C met instelling op max. centrifugatoerental en geactiveerde intensieve functie (niveau 3), zonder "slim doseren".
standaard 40 ° C katoen programma 5)	Katoen 40 ° C met instelling op max. centrifugatoerental en geactiveerde intensieve functie (niveau 3), zonder "slim doseren".
Programmatijd van katoen 60 ° C, vollast (min)	175
Programmatijd van katoen 60 ° C, deellast (min)	175
Programmatijd van katoen 40 ° C, deellast (min)	169
Duur van de aan-stand (min) 6)	-
Luchtgeluid (wassen / centrifugeren) (dB (A)) 7)	54/70
Type	"voorlader vrijstaand"
1) Gebaseerd op 220 standaard wascycli voor katoen programma's op 60 ° C en 40 ° C bij volledige en gedeeltelijke lading en het verbruik van de spaarstanden. Het werkelijke energieverbruik is afhankelijk van hoe het apparaat wordt gebruikt.	
2) Gebaseerd op 220 standaard wascycli voor katoen programma's op 60 ° C en 40 ° C bij volledige en gedeeltelijke lading. Actueel waterverbruik hangt af van hoe het apparaat wordt gebruikt.	
3) Klasse G is de minst efficiënte en klasse A is de meest efficiënte.	
4) Op basis van het standaard 60 ° C katoenprogramma bij volle belasting en de standaard 40 ° C katoenprogramma bij deellast	
5) "standaard 60 ° C katoenprogramma" en "standaard 40 ° C katoenprogramma" zijn de standaard wasprogramma's waarnaar de informatie op het etiket en fiche verwijzen. Deze programma's zijn geschikt om vuil katoenen wasgoed normaal te reinigen en zij zijn de meest efficiënte programma's op het gebied van gecombineerde energie-en waterverbruik.	
6) In het geval dat er een energiebeheerssysteem is	
7) Op basis van de standaard 60 ° C katoen programma bij volledige belasting	

Haier

Manuale dell'utente
Lavatrice

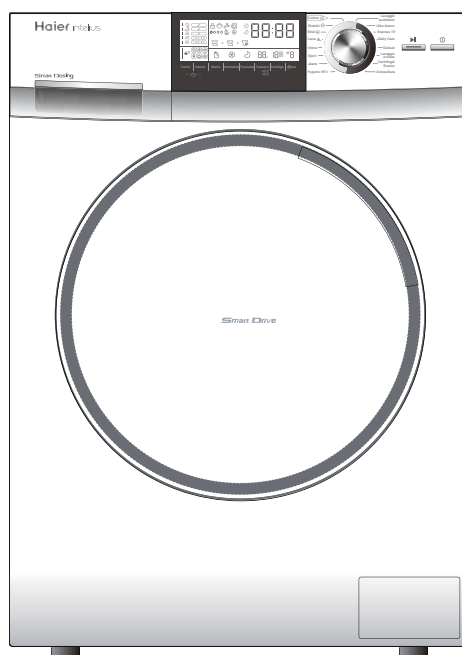

HW80-BDI626

Grazie per aver acquistato un prodotto Haier!

Prima di utilizzare l'elettrodomestico, leggere attentamente le istruzioni, poiché contengono informazioni importanti che consentiranno di sfruttarlo al meglio e garantiranno un'installazione, un utilizzo e una manutenzione corretti e sicuri.

Tenere a portata di mano questo manuale per potervi fare riferimento in qualsiasi momento e utilizzare l'elettrodomestico in modo corretto e sicuro.

Se la lavatrice viene venduta, regalata o lasciata in caso di trasloco, assicurarsi di consegnare questo manuale al nuovo proprietario, in modo che possa acquisire familiarità con tutte le avvertenze sulla sicurezza.

Legenda



Si



No



Informazioni e consigli generali



Attenzione! Importanti informazioni sulla sicurezza!



Informazioni ambientali

Smaltimento

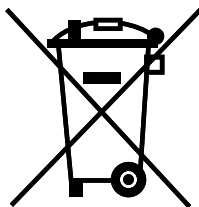

La presenza di questo simbolo sul prodotto, sugli accessori o sui materiali accompagnati dalle presenti istruzioni indica che, al termine del suo ciclo di vita, il prodotto o i relativi accessori elettronici (ad es. caricabatteria, tubo Aqua Stop) devono essere smaltiti separatamente dai normali rifiuti domestici. Al fine di evitare danni all'ambiente o alla salute provocati da uno smaltimento non controllato dei rifiuti, separare questi prodotti dagli altri tipi di rifiuti e riciclarli per promuovere allo stesso tempo il riutilizzo sostenibile dei materiali. Per informazioni su come smaltire il prodotto in modo sicuro per l'ambiente, gli utenti domestici devono rivolgersi al rivenditore presso cui hanno acquistato il prodotto oppure alle autorità locali competenti. Gli utenti aziendali devono contattare il proprio fornitore e verificare le condizioni di acquisto. Il presente prodotto e i relativi componenti elettronici non devono essere smaltiti assieme agli altri rifiuti industriali.

Sicurezza.....	4-5
Descrizione del prodotto	6
Pannello di controllo	7-10
Programmi.....	11
Consumi	12
Utilizzo quotidiano.....	13-16
Pulizia e manutenzione	17-19
Risoluzione dei problemi.....	20-22
Installazione	23-25
Dati tecnici.....	26
Servizio di assistenza post-vendita.....	27

Prima di accendere la lavatrice per la prima volta...

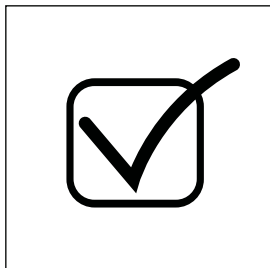

- ... assicurarsi di aver rimosso tutti i bulloni per il trasporto.
- ... assicurarsi che il cavo di alimentazione non sia incastrato sotto o all'interno della lavatrice, per evitare che venga danneggiato.
- ... assicurarsi che il fusibile del circuito di alimentazione sia da 15 A.
- ... utilizzare una presa con messa a terra correttamente installata.
- ... assicurarsi che la presa sia sempre facilmente raggiungibile.
- ... scollegare la lavatrice tenendo solo la spina e non tirando il cavo.
- ... verificare che i raccordi e gli attacchi del tubo siano ben serrati. Aprire il rubinetto e accertarsi che non vi siano perdite di acqua.
- ... non accendere la lavatrice prima di aver installato tutto correttamente!

Non...

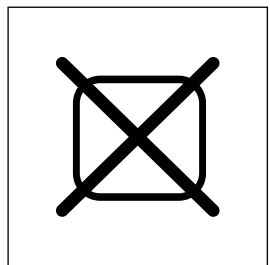

- ... lasciare che bambini o persone inferme giochino con la lavatrice o con i materiali della confezione.
- ... installare la lavatrice all'aperto, in zone umide o in aree soggette a perdite di acqua, come ad esempio nelle vicinanze di un lavandino. In caso di perdita di acqua, staccare l'alimentazione e lasciare che la lavatrice si asciughi da sé.
- ... esporre la lavatrice a zone ghiacciate, fonti dirette di calore e ai raggi solari.
- ... toccare o utilizzare la lavatrice a piedi nudi o con mani o piedi bagnati o umidi.
- ... utilizzare detersivi infiammabili o additivi per il lavaggio a secco.
- ... utilizzare spray infiammabili in prossimità della lavatrice.
- ... rimuovere o inserire la spina in presenza di gas infiammabili.
- ... posizionare la lavatrice direttamente sulla moquette, accanto a una parete o a mobili.

Durante l'utilizzo quotidiano della lavatrice...

... impedire ai bambini di giocare con la lavatrice e la sua confezione.



- ... assicurarsi che la lavatrice non venga utilizzata da persone con capacità fisiche, sensoriali o mentali ridotte o senza un'adeguata esperienza e conoscenza.
- ... chiudere tutte le cerniere lampo, stringere fili allentati e fare attenzione che oggetti di piccole dimensioni non rimangano incastrati nella biancheria. Se necessario, utilizzare un apposito sacchetto o una rete.
- ... spegnere la lavatrice dopo ogni lavaggio e scollegare l'alimentazione in modo da risparmiare energia e garantire maggiore sicurezza.
- ... pulire la parte inferiore dell'oblò, aprire lo sportello e pulire la vaschetta del detersivo quando la lavatrice non è in uso, in modo da evitare la formazione di cattivi odori.
- ... se il cavo di alimentazione è danneggiato, contattare il produttore, un tecnico dell'assistenza o personale qualificato per la sostituzione.

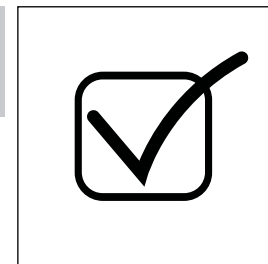

Non...

- ... toccare lo sportello durante il lavaggio, poiché potrebbe essere molto caldo.
- ... posizionare oggetti pesanti o fonti di calore o di umidità sulla lavatrice.
- ... lavare con acqua calda materiali di gomma o spugnosi.
- ... aprire la vaschetta del detersivo durante il ciclo di lavaggio.
- ... forzare l'apertura dello sportello. Quest'ultimo è dotato di un dispositivo di blocco automatico, che si apre una volta terminato il lavaggio.
- ... aprire lo sportello della lavatrice se il livello dell'acqua è visibile dall'oblò.
- ... coprire o rivestire la lavatrice durante o subito dopo il funzionamento, in modo da lasciar evaporare umidità o condensa.

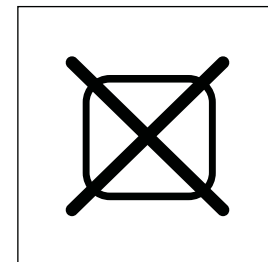

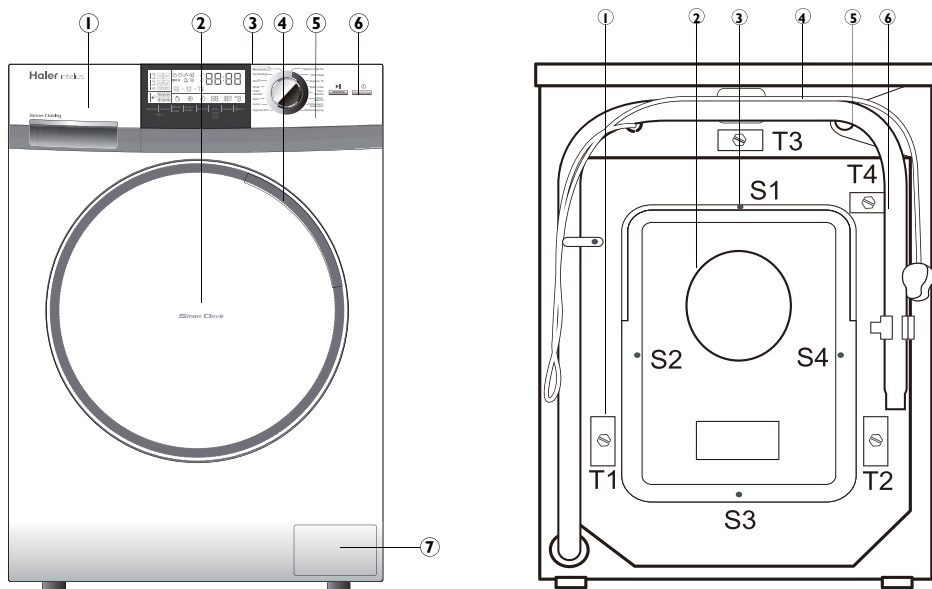

La lavatrice rappresentata nella figura potrebbe risultare diversa rispetto a quella acquistata.

- | | |
|------------------------------------|---|
| 1 Vaschetta detersivo/ammorbidente | 1 Bulloni per il trasporto (T1-T4) |
| 2 Sportello | 2 Coperchio posteriore |
| 3 Top | 3 Viti del coperchio posteriore (S1-S4) |
| 4 Maniglia dello sportello | 4 Cavo di alimentazione |
| 5 Pannello di controllo | 5 Valvola per il carico dell'acqua |
| 6 On/Off | 6 Tubo di scarico |
| 7 Sportellino di sicurezza | |

Accessori

Verificare che gli accessori e il materiale informativo corrispondano a quelli elencati.



1x Tubo di carico e componenti



4x Tappi di chiusura

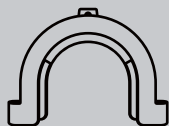

1x Supporto del tubo di scarico



1x Manuale utente

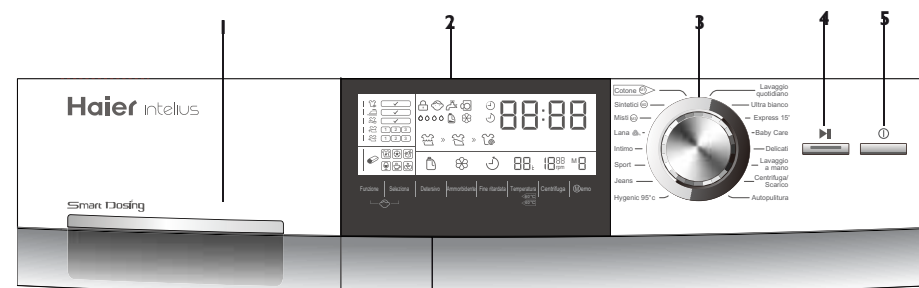

- | | | |
|------------------------------------|-------|-------------------------|
| 1 Vaschetta detersivo/ammorbidente | 6 a-h | b Seleziona |
| 2 Display | | c Detersivo |
| 3 Manopola programmi | | d Ammorbidente |
| 4 Tasto "Avvio/Pausa" | | e Fine ritardata |
| 5 Tasto "On/Off" | | f Temperatura |
| 6 Pulsanti funzione (a-h) | | g Centrifuga (giri/min) |
| | | h Memo |

Vaschetta detersivo

Scomparto 3: vaschetta ammorbidente (Smart Dosing).

Scomparto 2: scomparto detersivo.

Per tutti i detersivi, in caso di disattivazione della funzione "Smart Dosing".

Scomparto 1: vaschetta detersivo liquido ("Smart Dosing") non gel, non concentrato.

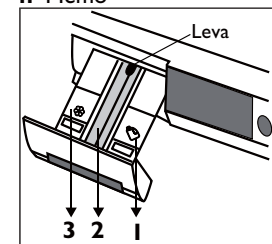

Per informazioni dettagliate sul tipo di detersivo da utilizzare per le diverse temperature di lavaggio, fare riferimento al manuale specifico del detersivo.

Display

Se la lavatrice è accesa, sul display verrà visualizzato lo stato reale su sei sezioni diverse (vedere le pagine successive). Durante il funzionamento, il display verrà subito disattivato (modalità di risparmio energetico) finché la manopola programmi non viene ruotata in maniera casuale.

Manopola programmi

Ruotando la manopola su uno dei 16 programmi, il LED associato si illuminerà con le relative impostazioni predefinite.

Tasto "Avvio/Pausa"

Premere delicatamente questo tasto per avviare o interrompere il programma attualmente visualizzato. Durante il funzionamento, il simbolo associato si illuminerà, mentre durante un'interruzione, il simbolo inizierà a lampeggiare.

Tasto "On/Off"

Premere delicatamente questo tasto per accendere la lavatrice. Il display si illuminerà. Per spegnere la lavatrice, premere nuovamente questo tasto per 2 secondi. Se non viene attivato alcun elemento del pannello, la lavatrice si spegnerà automaticamente dopo pochi secondi.

Per ottenere risultati eccellenti per ciascun programma, Haier ha ideato impostazioni predefinite specifiche. Si consiglia di utilizzare le impostazioni predefinite, salvo particolari necessità. In base a queste impostazioni predefinite, potrebbe essere necessario modificare diversi parametri dei programmi e funzioni aggiuntive (fare riferimento ai tasti "programma" e "funzione").

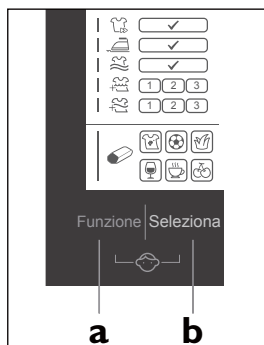

"Funzione" (tasto a)

Premere questo tasto per selezionare, in sequenza, le funzioni e le impostazioni desiderate. I simboli associati si illumineranno.

"Seleziona" (tasto b)

Premere questo tasto per confermare la selezione corrente "Funzione", il simbolo associato inizierà a lampeggiare. Inoltre, si illuminerà un "segno di spunta", un simbolo "1"/"2"/"3" o uno dei simboli relativi al grado di sporco. La funzione verrà attivata dopo 3 secondi o in caso di selezione del tasto a ("Funzione").

"Blocco bambini" - funzione di blocco del pannello di controllo (tasti a + b)

Questa opzione consente di bloccare qualsiasi selezione di tutti gli elementi del pannello. Dopo l'avvio, premere contemporaneamente "Funzione" + "Selezione" per circa 3 secondi. Viene visualizzato il simbolo del blocco del pannello. Ripetendo l'operazione, tutte le funzioni verranno sbloccate.

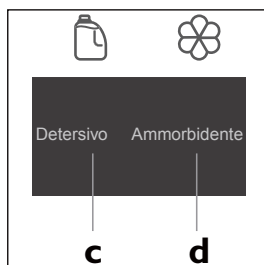

"Detersivo" (tasto c)

Premere questo tasto per attivare o disattivare "Smart Dosing" per il detersivo liquido. Se l'impostazione predefinita per il detersivo liquido (vedere "Smart Dosing") è disattivata, utilizzare lo scomparto 2 della vaschetta di detersivo per tutti i tipi di detersivo.

"Ammorbidente" (tasto d)

Premere questo tasto per attivare o disattivare un ulteriore dosaggio di ammorbidente (vedere "Smart Dosing").

"Smart Dosing" (tasto c o d)

"Smart Dosing" è l'impostazione predefinita, che consente, in base al programma, al carico e alla durezza dell'acqua, di stabilire automaticamente le dosi di detersivo liquido e ammorbidente adatte a quel tipo di lavaggio, utilizzando gli appositi scomparti 1 (1,3 l) e 3 (0,5 l), contenuti nella vaschetta detersivo. Se l'impostazione risulta attivata, i simboli associati si illumineranno. Questa funzione consente di ottenere ottimi risultati, con un notevole risparmio di detersivo e protezione dell'ambiente. Un carico può durare fino a 20 cicli di programma. Se una vaschetta è vuota, il simbolo associato inizierà a lampeggiare.

"Fine ritardata" - Termine del periodo di ritardo (tasto e)

Premere questo tasto per illuminare il simbolo associato e visualizzare il termine del programma attuale. L'avvio del ciclo di lavaggio verrà ritardato in base a tutte le impostazioni di ciascun programma.

Al termine della fine ritardata, è possibile aumentare il tempo di lavaggio ruotando la manopola programmi in fasi da 30 minuti, da mezz'ora a 24 ore. Ad esempio, "6:30" significa che il ciclo di lavaggio terminerà una volta trascorse 6 ore e mezza.

Questa opzione non si applica al programma "Centrifuga/Scarico".
Nota: la fine del programma deve essere sempre superiore alla durata del ciclo di lavaggio. Altrimenti, l'operazione potrebbe avviarsi immediatamente, anche se non è possibile raggiungere la fine del lavaggio selezionato.

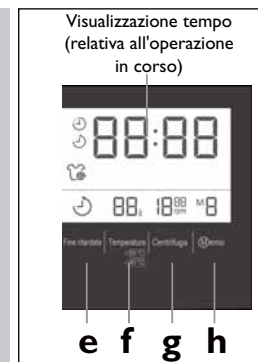

"Temperatura" (tasto f)

Premere questo tasto per regolare la temperatura massima dell'acqua.

Nota: il simbolo "--" significa "nessun riscaldamento".

"Centrifuga" (tasto g)

Premere questo tasto per regolare la velocità della centrifuga.











"Memo" (tasto h)

La funzione Memoria è disponibile per i programmi "Cotone" (M1), "Sintetici" (M2), "Misti" (M3). Dopo aver selezionato le singole opzioni e i valori associati, premere il tasto "Memo" fino alla visualizzazione delle relative funzioni "M1"/"M2"/"M3". Avviare il programma, poiché la memoria è attivata per il programma selezionato. Alla scelta successiva dello stesso programma, premere il tasto "Memo" per attivare le impostazioni memorizzate e preparare il programma all'avvio.



Informazioni e consigli generali:

Per annullare una delle impostazioni attuali, modificare il programma o premere il tasto "On/Off" per circa 3 secondi. Per annullare un programma in esecuzione, premere il tasto "Avvio/Pausa", quindi "On/Off" per circa 3 secondi.

Funzione	Funzione (rimozione delle macchie)
 Durata ridotta ciclo di programma	 Impostazione predefinita, nessuna opzione
 Anti pieghe (al termine del ciclo)	 Sport
 Anti pieghe (interruzione risciacquo)	 Era
 Ciclo di lavaggio più intenso (da 1 a 3)	 Vino
 Ulteriore ciclo di risciacquo (da 1 a 3)	 Caffè
	 Frutta

















Indicazione stato di base	Indicazione ciclo programma	Impostazioni programma
 Porta bloccata (durante il funzionamento)	 Ciclo di lavaggio in esecuzione	 Detersivo liquido opzione Smart Dosing attivata
 Pannello di controllo bloccato	 Ciclo di risciacquo in esecuzione	 Ammorbidente opzione Smart Dosing attivata
 Problemi con l'erogazione dell'acqua	 Centrifuga in esecuzione/ ciclo di scarico	 Fine ritardata attivata
 Sportello aperto		 Impostazione temperatura massima di lavaggio
 Durezza dell'acqua (rilevamento automatico)		 Impostazione velocità massima di rotazione
 Detersivo liquido - vaschetta vuota		 Impostazione Memo
 Ammorbidente - vaschetta vuota		

Tabella programmi

- 1 Vaschetta detersivo liquido
- 2 Scomparto detersivo
- 3 Vaschetta ammorbidente

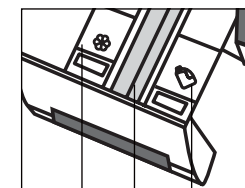

Programma	Temp. Massimo	Temperatura predefinita	Tipo di tessuto			Velocità centrifuga predefinita
			3	2	1	
1 Hygenic 95°C	---	95°C	<input checked="" type="checkbox"/>	<input type="checkbox"/>	<input checked="" type="checkbox"/>	Cotone/Sintetici. 1.000 giri/min
2 Jeans	0-60°C	40°C	<input checked="" type="checkbox"/>	<input type="checkbox"/>	<input checked="" type="checkbox"/>	Jeans 1.000 giri/min
3 Sport	0-40°C	30°C	<input checked="" type="checkbox"/>	<input type="checkbox"/>	<input checked="" type="checkbox"/>	Abbigliamento sportivo 1.000 giri/min
4 Intimo	0-60°C	40°C	<input checked="" type="checkbox"/>	<input type="checkbox"/>	<input checked="" type="checkbox"/>	Intimo 1.000 giri/min
5 Lana	0-40°C	----	<input checked="" type="checkbox"/>	<input type="checkbox"/>	<input checked="" type="checkbox"/>	Capi in lana 600 giri/min
6 Misti	0-60°C	40°C	<input checked="" type="checkbox"/>	<input type="checkbox"/>	<input checked="" type="checkbox"/>	Cotone/Sintetici 1.000 giri/min
7 Sintetici	0-60°C	30°C	<input checked="" type="checkbox"/>	<input type="checkbox"/>	<input checked="" type="checkbox"/>	Tessuti in fibra chimica 1.200 giri/min
8 Cotone	0-90°C	40°C	<input checked="" type="checkbox"/>	<input type="checkbox"/>	<input checked="" type="checkbox"/>	Cotone/Sintetici 1.600 giri/min
9 Lavaggio quotidiano	0-40°C	40°C	<input checked="" type="checkbox"/>	<input type="checkbox"/>	<input checked="" type="checkbox"/>	Capi in cotone 1.400 giri/min
10 Ultra bianco	0-60°C	40°C	<input checked="" type="checkbox"/>	<input type="checkbox"/>	<input checked="" type="checkbox"/>	Cotone/Sintetici 1.000 giri/min
11 Express 15'	0-30°C	20°C	<input checked="" type="checkbox"/>	<input type="checkbox"/>	<input checked="" type="checkbox"/>	Cotone/Sintetici 1.000 giri/min
12 Baby Care	0-90°C	90°C	<input checked="" type="checkbox"/>	<input type="checkbox"/>	<input checked="" type="checkbox"/>	Cotone/Sintetici 1.000 giri/min
13 Delicati	0-40°C	30°C	<input checked="" type="checkbox"/>	<input type="checkbox"/>	<input checked="" type="checkbox"/>	Seta o lana 600 giri/min
14 Lavaggio a mano	0-40°C	30°C	<input checked="" type="checkbox"/>	<input type="checkbox"/>	<input checked="" type="checkbox"/>	Capi in cotone 800 giri/min
15 Centrifuga/Scarico	---	---	<input checked="" type="checkbox"/>	<input checked="" type="checkbox"/>	<input checked="" type="checkbox"/>	---
16 Autopulitura	---	90°C	<input checked="" type="checkbox"/>	<input type="checkbox"/>	<input checked="" type="checkbox"/>	---

Sì Facoltativo No

I valori di consumo indicati possono variare in base alle condizioni locali.

Programma	max carico kg	Energia kWh	Acqua L	Temp. °C	Tempo di lavaggio h:min	Prestazioni centrifuga e asciugatura %
Hygenic 95°C	2	2,00	36,0	95	Automatico	---
Jeans	4	0,56	40,0	40	Automatico	---
Sport	2	0,26	35,0	30	0:25	---
Intimo	4	0,50	40,0	40	1:09	---
Lana	1	0,10	50,0	---	0:42	---
Misti	4	0,56	34,0	40	Automatico	---
Sintetici	4	0,25	46,0	30	Automatico	---
Cotone 40*	4	0,40	35,0	40	Automatico	<45
Cotone 60*	4	0,55	36,0	60	Automatico	<45
Cotone 60*	8	0,55	45,0	60	Automatico	<45
Lavaggio quotidiano	4	0,58	46,0	40	1:20	---
Ultra bianco	2	0,60	45,0	40	0:59	---
Express 15'	1	0,20	20,0	20	0:15	---
Baby Care	4	2,00	67,5	90	2:05	---
Delicati	1	0,25	50,0	30	0:56	---
Lavaggio a mano	2	0,25	36,0	30	0:57	---
Centrifuga/Scarico	8	0,10	---	---	0:06	---
Autopulitura	---	1,80	15,0	90	1:05	---

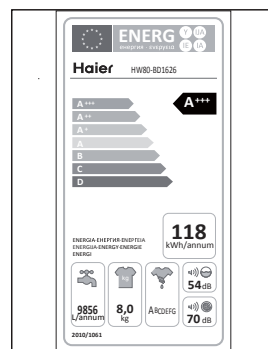

* **Informazioni e consigli generali:**



Programma standard per l'etichettatura energetica, in conformità alla direttiva 2010/30/UE:
Cotone 60°C/40°C con impostazione della velocità massima di centrifuga e funzione di lavaggio energico (livello 3) attivata senza "Smart Dosing".

I programmi Cotone a 60°C e 40°C standard sono ideali il lavaggio di capi in cotone leggermente sporchi. Sono anche i programmi più efficienti in termini di consumo combinato di energia e acqua per il lavaggio dei capi in cotone. L'effettiva temperatura dell'acqua può variare rispetto a quella indicata nel ciclo.

Il presente apparecchio è progettato esclusivamente per uso domestico, all'interno dell'abitazione. In caso di utilizzo per scopi commerciali, industriali o altri scopi diversi da quelli previsti, la garanzia Haier non sarà più valida. Attenersi sempre alle istruzioni riportate su ciascuna etichetta e lavare solo capi lavabili in lavatrice.

Alimentazione

Collegare la lavatrice all'alimentazione generale (da 220 a 240V~/50 Hz).

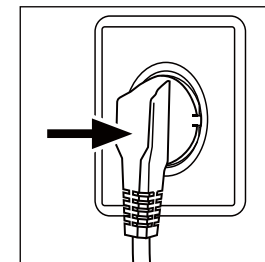

Collegamento al rubinetto dell'acqua

Aprire il rubinetto. L'acqua deve essere pulita e limpida.

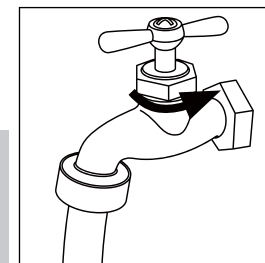

Avvertenza!



Prima dell'utilizzo, aprire il rubinetto e assicurarsi che non vi siano perdite di acqua.

Preparazione della biancheria

Ordinare i capi in base al tipo di tessuto (cotone, sintetici, lana o seta) e al tipo di sporco. Separare i capi bianchi da quelli colorati. Lavare i capi colorati prima a mano, in modo da controllare se si sbiadiscono o si rovinano. Indumenti senza orli, capi delicati e tessuti finemente ricamati, come ad esempio le tende, devono essere inseriti in appositi sacchi per il lavaggio (è consigliabile lavarli a mano o a secco). Chiudere cerniere e ganci, assicurarsi che i bottoni siano ben cuciti e inserire i capi più piccoli come calzini, cinture, reggiseno ecc. in un sacco per il bucato.

Spiegare i capi più grandi come lenzuola, copriletto ecc. Mettere i capi al contrario. Svuotare le tasche (chiavi, monete ecc.) e rimuovere oggetti decorativi rigidi (ad esempio spille).

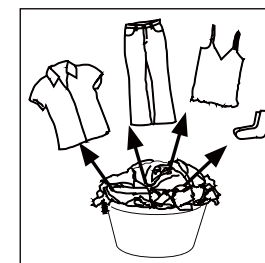

Attenzione!



Oggetti non tessili, instabili o con angoli appuntiti potrebbero causare malfunzionamenti e danni agli indumenti e alla lavatrice.

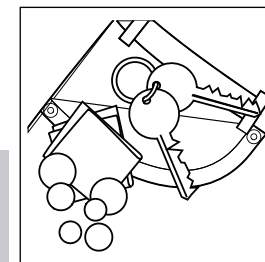



Caricamento della lavatrice

Aprire lo sportello e inserire la biancheria un capo alla volta. Non sovraccaricare la lavatrice. Controllare se è possibile inserire facilmente una mano sulla parte superiore del carico. Chiudere delicatamente lo sportello.

Informazioni e consigli generali:



Dopo ciascuna installazione o periodi di inattività prolungati, eseguire prima il programma "Autopulitura" senza carico, senza aggiungere alcun detersivo nelle apposite vaschette (2), in modo da rimuovere eventuali residui corrosivi.

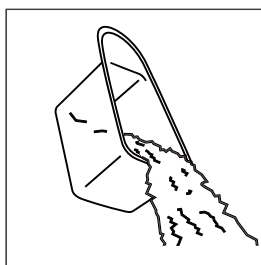

Scelta del detersivo

L'efficienza e le prestazioni del lavaggio dipendono dalla qualità del detersivo utilizzato. Utilizzare solo detersivi per il lavaggio in lavatrice e, se necessario, detersivi specifici, ad esempio per il lavaggio di capi sintetici o in lana. Attenersi sempre alle istruzioni fornite dal produttore del detersivo.

Informazioni e consigli generali:



Rimuovere i residui di detersivo prima del ciclo di lavaggio successivo. Attenersi alle istruzioni di dosaggio riportate sulla confezione del detersivo.

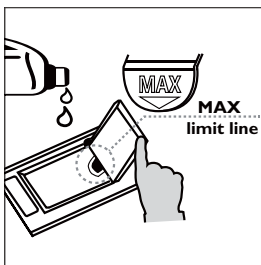

Aggiunta del detersivo - "Smart Dosing"

Estrarre la vaschetta e inserire la quantità necessaria di detersivo negli appositi scomparti.

Informazioni importanti: "Smart Dosing" è un'impostazione predefinita. In base al programma, al carico e alla durezza dell'acqua, verrà applicato automaticamente il dosaggio di detersivo adatto a quel tipo di lavaggio, utilizzando le apposite vaschette per detersivo liquido (1,3 l) e ammorbidente (0,5 l). Per l'operazione di riempimento, aprire l'apposito sportellino della vaschetta del detersivo e aggiungere un prodotto non concentrato, fino al raggiungimento della "Tacca limite MAX". Infine, spingere delicatamente la vaschetta indietro.

Selezione di un programma

Per ottenere i migliori risultati di lavaggio, selezionare il programma di lavaggio appropriato in base al grado di sporco e al tipo di biancheria. Ruotare la manopola dei programmi per impostare il programma desiderato.

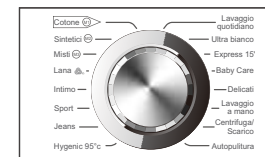

Selezione delle opzioni

Selezionare le opzioni desiderate (fare riferimento a "Pannello di controllo").

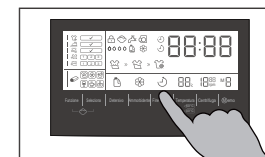

Avvio del programma di lavaggio

Premere il tasto "Avvio/Pausa" per avviare il programma. La lavatrice funziona in base alle impostazioni attuali. È possibile modificare le impostazioni solo annullando il programma di lavaggio. Al termine del ciclo di lavaggio, viene visualizzata la parola "Fine", quindi seguirà lo spegnimento automatico della lavatrice.

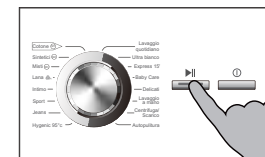

Interruzione - annullamento del programma di lavaggio

Per interrompere un programma di lavaggio in esecuzione, premere delicatamente il tasto "Avvio/Pausa", quindi premerlo nuovamente per riprendere il funzionamento. Per annullare un programma in esecuzione e le relative impostazioni, premere il tasto "Avvio/Pausa", quindi premere "On/Off" per circa 3 secondi.

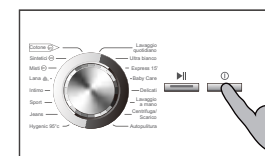

Informazioni e consigli generali:



Scegliere accuratamente le impostazioni del programma, facendo riferimento alle icone sulle etichette di ciascun capo e alla "Tabella dei simboli".

Si consiglia di rimuovere subito la biancheria al termine di un ciclo di lavaggio, in modo da ridurre le pieghe.

Dopo il lavaggio

Interrompere l'erogazione dell'acqua e scollegare il cavo di alimentazione. Aprire lo sportello della lavatrice per evitare la formazione di umidità e cattivi odori, lasciandolo quindi aperto durante l'inattività della lavatrice.



Tabella dei simboli

Procedura di lavaggio

Temperatura massima di lavaggio 95°C - lavaggio normale	Temperatura massima di lavaggio 60°C - lavaggio normale	Temperatura massima di lavaggio 60°C - lavaggio delicato
Temperatura massima di lavaggio 40°C - lavaggio normale	Temperatura massima di lavaggio 40°C - lavaggio delicato	Temperatura massima di lavaggio 40°C - lavaggio molto delicato
Temperatura massima di lavaggio 30°C - lavaggio normale	Temperatura massima di lavaggio 30°C - lavaggio delicato	Temperatura massima di lavaggio 30°C - lavaggio molto delicato
Temp. massima lavaggio a mano 40° C	Lavare solo a secco	

Procedura di candeggiaggio

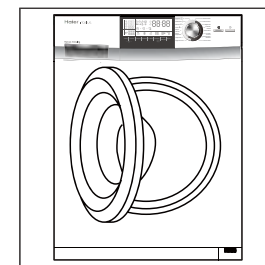
Detersivi contenenti candeggina consentiti candeggina consentita	Solo ossigeno/no cloro	Non candeggiare
--	------------------------	-----------------

Procedura di asciugatura a tamburo

Asciugatura a tamburo temperatura normale	Asciugatura a tamburo temperatura più bassa	Non asciugare in asciugabiancheria a tamburo
Asciugatura su filo	Asciugatura su piano	

Procedura di stiratura

Stirare su piastra singola a una temperatura massima di 200°C	Stirare su piastra verticale a una temperatura massima di 150°C	Stirare su piastra verticale a una temperatura massima di 110°C senza vapore (una stiratura a vapore potrebbe provocare danni irreversibili)
Non stirare		

Procedura di manutenzione tessile professionale

Lavaggio a secco professionale in tetracloroetilene	Lavaggio a secco professionale in idrocarburi	Non lavare a secco
Lavaggio in acqua professionale	Non utilizzare il lavaggio in acqua professionale	

Pulizia della vaschetta per il detersivo

Pulire regolarmente i residui di detersivo presenti nella vaschetta. Estrarre la vaschetta finché non si blocca (1) e premere il tasto di sgancio (2) per rimuoverla. Successivamente, pulire accuratamente la vaschetta con acqua, quindi inserirla nuovamente al suo posto.

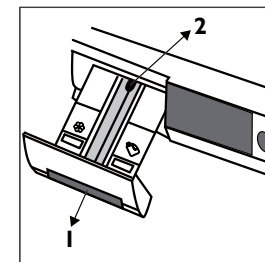

Pulizia della lavatrice

Scollegare il cavo di alimentazione durante le operazioni di pulizia e manutenzione. Utilizzare un panno morbido inumidito con sapone liquido per pulire la lavatrice e i componenti in gomma. Non utilizzare solventi chimici organici o corrosivi.

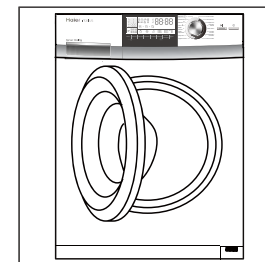

Informazioni e consigli generali:



Dopo ciascuna installazione o periodi di inattività prolungati, eseguire prima il programma "Autopulitura" senza carico, senza aggiungere alcun detersivo nelle apposite vaschette (2), in modo da rimuovere eventuali residui corrosivi.

Informazioni ambientali

Per un risparmio efficiente di energia, acqua, detersivo e tempo, utilizzare le dimensioni di carico massimo consigliate. Non superare il dosaggio chimico indicato. Scegliere sempre la temperatura di lavaggio più bassa. I moderni detersivi sono in grado di lavare in maniera efficace anche al di sotto dei 60°C. Solo in caso di sporco intenso, aumentare la temperatura in base alle impostazioni predefinite. È consigliabile utilizzare la velocità di centrifuga massima per l'asciugabiancheria domestico.

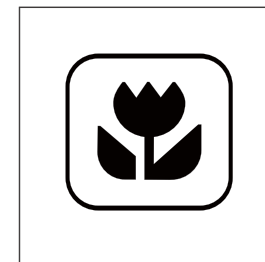

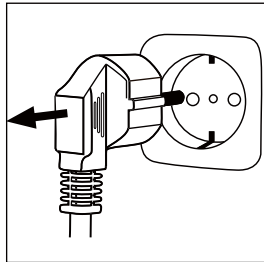

Filtro della pompa

Effettuare un controllo regolare del filtro della pompa in caso di problemi durante lo

- scarico dell'acqua,
- la centrifuga,
- la presenza di rumori durante il funzionamento.

Attenzione!



Rischio di ustioni! La temperatura dell'acqua all'interno del filtro della pompa potrebbe essere molto elevata. Prima di effettuare qualsiasi operazione, assicurarsi che l'acqua si sia raffreddata.

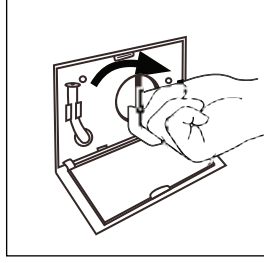
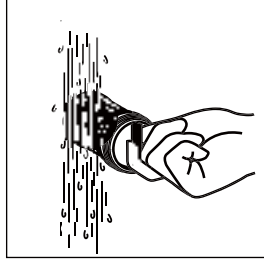
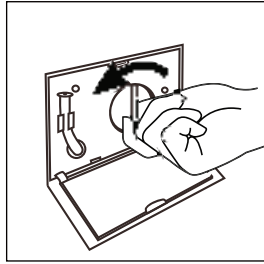
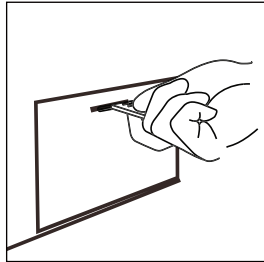

1. Spegner e scollegare la lavatrice.
2. Aprire lo sportellino di sicurezza, utilizzando una moneta o un cacciavite.
3. Utilizzare un recipiente per raccogliere la perdita di acqua. Potrebbero verificarsi perdite di acqua molto abbondanti.
4. Estrarre il tubo di scarico e posizionarne l'estremità nel recipiente.
5. Estrarre l'otturatore fuori dal tubo di scarico.
6. Dopo aver eseguito il drenaggio, allentare le viti e rimuovere in senso antiorario il filtro della pompa.
7. Rimuovere le sostanze contaminanti e la polvere.
8. Pulire con cura il filtro della pompa, utilizzando, ad esempio, acqua corrente,
9. quindi rifissarlo completamente.
10. Chiudere il tubo di scarico e posizionarlo di nuovo nella lavatrice.
11. Chiudere lo sportellino di sicurezza

Attenzione!



L'otturatore del filtro della pompa deve essere pulito e integro. Se il coperchio non è completamente serrato, potrebbero esserci perdite d'acqua.

Valvola di carico dell'acqua e filtro della valvola di carico

Per impedire che sostanze esterne provochino il blocco dell'erogazione di acqua, pulire regolarmente il filtro della valvola di carico.

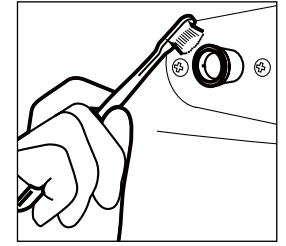

Periodo di inutilizzo

Se la lavatrice non viene utilizzata per lunghi periodi, scollegare la presa di alimentazione(1) e interrompere l'erogazione di acqua (2). Aprire lo sportello della lavatrice per evitare la formazione di umidità e cattivi odori, lasciandolo quindi aperto durante l'inattività della lavatrice.

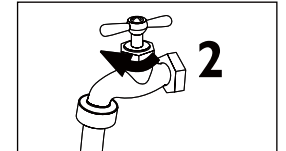
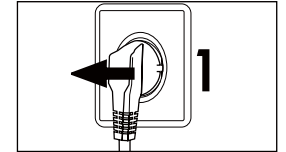

Prima di riprendere l'utilizzo dell'apparecchio, controllare attentamente il cavo di alimentazione, la valvola per il carico dell'acqua e il tubo di scarico. Assicurarsi che tutto sia installato correttamente e che non vi siano perdite.

Scegliere il miglior detersivo

	Universale	Colorati	Delicati	Speciali	Ammorbidente
Lanal	-	-	-	L	O
Misti	L/P	L/P	-	-	O
Sintetici	L/P	L/P	L	-	O
Cotone	L/P	L/P	-	-	O
Express 15'	L	L	-	-	O
Delicati	-	-	L	-	O

	Detersivo	Intervallo di temperatura °C
L	Liquido	Freddo - 60
P	Polvere	40 - 90
O	Opzionale	---
-	No	---

Se si usa il detersivo liquido, non è consigliabile attivare la partenza ritardata. Per scegliere la quantità di detersivo da utilizzare, fare riferimento alle informazioni sul prodotto.

Info: i moderni detersivi sono efficaci anche a basse temperature di lavaggio.

Visualizzazione del codice

Codice	Causa	Soluzione
Auto	Determinazione automatica dei migliori parametri per il ciclo selezionato	Attendere. Il tempo stimato del programma di lavaggio sarà visualizzato al termine della fase.
Lo /HALF /FULL /HI	Pesatura automatica del carico	Attendere. Il tempo stimato del programma di lavaggio sarà visualizzato al termine della fase: Lo = carico minimo HALF = metà carico FULL = carico ottimale HI = massimo carico
1:25	Tempo rimanente del ciclo di lavaggio.	Fare riferimento al simbolo.
19:30	Tempo rimanente del ciclo di lavaggio.	La fine potrebbe essere ritardata: fare riferimento al simbolo.
Lock	Il portello non può essere aperto per motivi di sicurezza: all'interno del cesto è presente acqua e la stessa può essere molto calda	Attendere la fine del programma, o cancellate il programma in corso, ed eseguire il programma Scarico. In caso di acqua molto calda all'interno del cesto eseguire per alcuni minuti il programma Lavaggio a Mano, per poi passare al programma Scarico. Dopo questa sequenza sarà nuovamente possibile aprire il portello.
End	Ciclo di lavaggio terminato	
E1	Errore durante il drenaggio, non è stata svuotata l'acqua.	Pulire il filtro della pompa. Controllare la corretta installazione del tubo di scarico o eventuali ostruzioni.
E2	Blocco - errore.	Chiudere correttamente lo sportello.
E4	Livello dell'acqua non raggiunto dopo 8 minuti.	Controllare se l'erogazione e la pressione dell'acqua siano normali. "Effetto autosifonaggio" del tubo di scarico.
E8	Grado di protezione dall'acqua - errore.	Auto rilasciato, altrimenti contattare il servizio assistenza post-vendita.
F3	Sensore temperatura - errore.	Contattare il servizio assistenza post-vendita.
F4	Problema di riscaldamento (viene visualizzato al termine di un ciclo).	Contattare il servizio assistenza post-vendita.
F7	Motore - errore.	Contattare il servizio assistenza post-vendita.
Fb	Fuoriuscita di acqua.	Chiudere immediatamente il coperchio. Contattare il servizio assistenza post-vendita.
FA	Errore del sensore del livello di acqua.	Contattare il servizio assistenza post-vendita.
FC	Controllo elettronico - errore.	Contattare il servizio assistenza post-vendita.
Unb	Carico sbilanciato, non centrifugabile	Verificate e cercate di riposizionare il carico nel cesto bilanciandolo o rimuovendo qualche capo. Riprovare il ciclo di centrifuga.

Avvertenza!



Codice **Fb**: la protezione per la fuoriuscita dell'acqua si trova nella parte più interna della lavatrice. In caso di perdita di acqua, tutte le funzioni verranno interrotte automaticamente, tranne la pompa di scarico, attivata per ragioni di sicurezza.

Problemi dell'alimentazione

Il programma corrente e le relative impostazioni verranno salvate solo per un breve periodo. Potrebbe essere necessario l'avvio di un nuovo ciclo del programma. Nel caso in cui un problema di alimentazione provochi l'interruzione di un programma di lavaggio in esecuzione, l'apertura dello sportello sarà bloccata automaticamente. Per poter estrarre la biancheria, è necessario che non vi sia acqua visibile dall'oblò dello sportello: pericolo di ustioni! Il livello dell'acqua non deve essere inferiore a quello descritto in "Filtro della pompa". Non tirare ed estrarre la leva sotto lo sportellino di sicurezza finché non si avverte un leggero clic che indica lo sblocco dello sportello. Successivamente, fissare nuovamente tutte le parti.

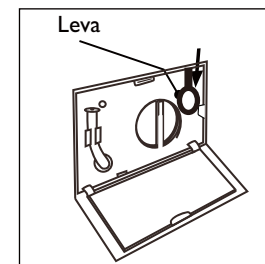

Risoluzione dei problemi senza visualizzazione del codice

Problema	Causa	Soluzione
La lavatrice non si attiva.	Il programma non è stato ancora avviato. Lo sportello non è chiuso correttamente. La lavatrice non è stata accesa. Interruzione dell'alimentazione.	Premere il tasto "Avvio/Pausa". Chiudere lo sportello correttamente. Accendere la lavatrice. Controllare l'alimentazione.
La lavatrice non è in grado di caricare l'acqua.	Nessun programma selezionato. Assenza di acqua. Tubo di carico piegato. Filtro del tubo di carico ostruito. Pressione dell'acqua inferiore a 0,03 MPa. Problemi nell'erogazione dell'acqua.	Impostare il programma e avviarlo. Controllare il rubinetto dell'acqua. Controllare il tubo di carico. Eliminare le ostruzioni del filtro del tubo di carico. Controllare la pressione dell'acqua. Verificare la corretta erogazione dell'acqua.
La lavatrice scarica l'acqua durante la fase di carico	L'altezza del tubo di scarico è inferiore a 80 cm. La parte terminale del tubo di scarico potrebbe finire all'interno dell'acqua.	Verificare che il tubo di scarico sia installato correttamente.

Problema	Causa	Soluzione
Problema nello scarico.	Il filtro della pompa è ostruito. L'estremità del tubo di scarico si trova a un'altezza superiore a 100 cm dal livello del pavimento. Il tubo di scarico è ostruito.	Pulire il filtro della pompa. Assicurarsi che il tubo di scarico sia installato correttamente. Eliminare eventuali ostruzioni dal tubo di scarico.
Forti vibrazioni durante la centrifuga.	Il carico della lavatrice non è corretto. La lavatrice si trova su una superficie irregolare o non in piano. Non tutti i bulloni per il trasporto sono stati rimossi.	Collocare la giusta quantità di biancheria. Assicurarsi che la lavatrice sia su una superficie regolare e in piano. Rimuovere tutti i bulloni per il trasporto
Il funzionamento si interrompe prima del completamento del ciclo di lavaggio.	Problema nell'erogazione dell'acqua o nell'alimentazione.	Controllare l'alimentazione e l'erogazione dell'acqua.
Il funzionamento si interrompe per un certo periodo di tempo.	Nessun "codice errore" visualizzato? Il programma esegue un ciclo di ammollo? Blocco del programma.	Attivare il display - vedere "display". Premere il tasto "Avvio/Pausa" per riavviare l'operazione. Se il programma sembra corretto, annullare l'operazione.
Eccessiva schiuma nel tamburo e/o nella vaschetta del detersivo.	Il detersivo non è quello corretto. Utilizzo eccessivo di detersivo.	Controllare le istruzioni sul detersivo. Ridurre la quantità di detersivo.
Regolazione automatica del tempo di lavaggio.	La durata del programma di lavaggio verrà regolata.	Si tratta di un comportamento normale, che non influenza la funzionalità.
La centrifuga non si attiva.	Carico non bilanciato.	Controllare il carico inserito nella lavatrice ed eseguire nuovamente un programma di centrifuga.



Informazioni e consigli generali:

In presenza di una quantità eccessiva di schiuma durante un ciclo di centrifuga, il motore viene arrestato e la pompa di scarico attivata per 90 secondi. In caso di esito negativo dell'eliminazione della schiuma dopo 3 tentativi, il programma terminerà senza aver effettuato la centrifuga.

Preparazione

Rimuovere tutto il materiale di imballaggio, inclusa la base in polistirolo. Durante la rimozione dell'imballaggio, è possibile che sia presente dell'acqua sulla busta di plastica e sull'oblò. Si tratta di un fenomeno normale dovuto ai collaudi eseguiti in fabbrica.

Rimozione dei bulloni per il trasporto

I bulloni per il trasporto vengono utilizzati per fissare i componenti antivibrazione che si trovano all'interno della lavatrice durante il trasporto.

1. Rimuovere il coperchio posteriore.
2. Rimuovere i bulloni presenti sulla parte posteriore, quindi estrarre i distanziatori in plastica dalla parte interna della lavatrice.



Informazioni e consigli generali:

Conservare i bulloni per il trasporto in un luogo sicuro per eventuali usi successivi. Se è necessario spostare la lavatrice, posizionare i bulloni in senso contrario, in modo da evitare eventuali danni.

3. Riposizionare il coperchio posteriore inserendolo in due spazi, in modo che la sua parte convessa sia rivolta verso l'esterno

4. Riempire i fori lasciati dai bulloni con i tappi di chiusura.

Regolazione dei piedini

Regolare tutti i piedini per ottenere una posizione in piano, in modo da ridurre le vibrazioni e i rumori durante il funzionamento, il rischio di consumare o danneggiare il prodotto. Per le operazioni di regolazione, si consiglia di utilizzare una livella a bolla d'aria. Il pavimento deve essere il più stabile e liscio possibile.

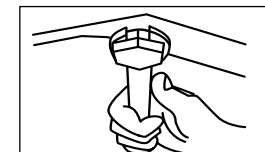
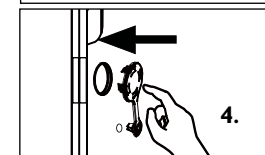
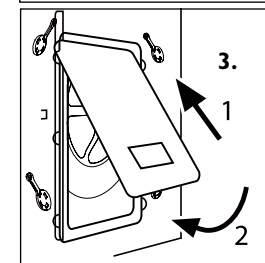
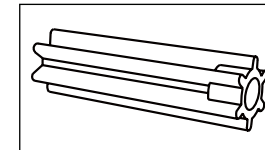
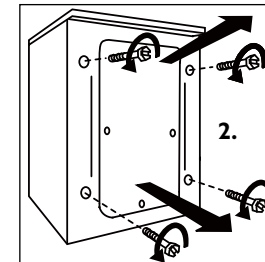
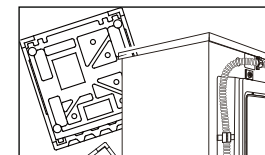

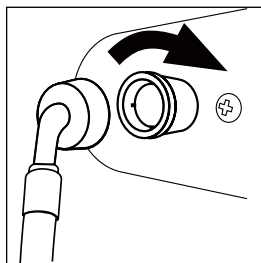

Tubo di carico - Aqua Control System

Il tubo di carico Aqua Stop è un elemento essenziale per la sicurezza e il controllo. Le valvole controllano l'erogazione di acqua e sono in grado di interromperla in caso di perdite del tubo.

1. Collegare il dado sul tubo di carico al connettore della valvola dell'acqua.
2. Collegare il tubo di carico al rubinetto dell'acqua.

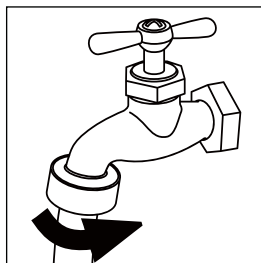

Avvertenza!



La lavatrice è progettata solo per l'erogazione di acqua fredda! Utilizzare il set di tubi in dotazione con la lavatrice. Non riutilizzare i set di tubi obsoleti.

Tubo di scarico

È possibile installare il sistema di scarico in modi diversi. Tuttavia, il livello del tubo di scarico deve raggiungere gli 80-100 cm in un determinato punto. Se possibile, mantenere il tubo di scarico sempre fissato a un gancio sul retro della lavatrice.

1. Collegamento del tubo di scarico al lavandino

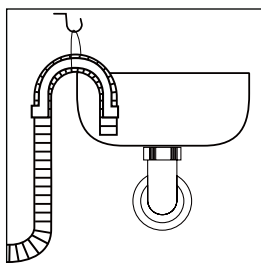

Utilizzare il supporto del tubo di scarico per fissarne l'estremità e tenerlo fuori dall'acqua. Fissare il supporto in modo che non cada a causa dei movimenti che si verificano durante il funzionamento.

2. Collegamento del tubo di scarico al sifone del lavandino

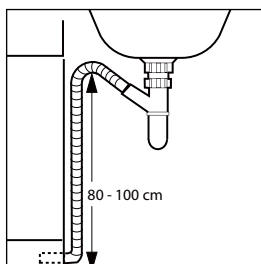

Fissare e sigillare saldamente il collegamento all'adattatore corrispondente, sopra la parte di sifonaggio!

3. Collegamento del tubo di scarico allo scarico fognario

Utilizzare il supporto del tubo di scarico per fissarne l'estremità. Fissare il supporto in modo che non cada a causa dei movimenti che si verificano durante il funzionamento.

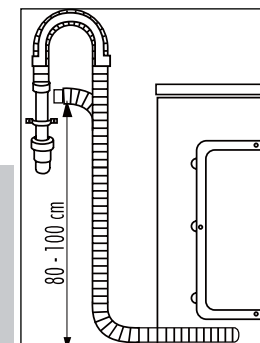

Avvertenza!



Il tubo di scarico non deve essere immerso nell'acqua ma deve essere fissato saldamente e non deve perdere acqua. Se il tubo di scarico viene posizionato per terra o a un'altezza inferiore a 80 cm, la lavatrice continuerà a scaricare l'acqua mentre viene riempita (autosifonaggio). Non aggiungere prolungamenti al tubo di scarico. Se necessario, contattare il servizio di assistenza post-vendita.

Collegamento all'alimentazione

Prima di effettuare qualsiasi collegamento, verificare se:

- la presa è adeguata alla potenza massima della lavatrice (per ragioni di sicurezza, i fusibili del circuito dovrebbero essere almeno da 15 A).
- il voltaggio soddisfa i requisiti della lavatrice.
- la presa di corrente è conforme alla spina della lavatrice.
- la presa di corrente utilizzata è dotata di messa a terra.

Nota - solo Regno Unito: il fusibile all'interno di una spina Regno Unito da 13 A deve essere conforme allo standard BS1362.

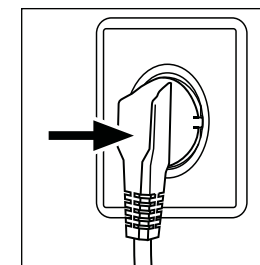

Informazioni tecniche di base relative alla lavatrice

HW80-BD1626

Alimentazione	220 - 240 V~/50 Hz
Corrente di funzionamento max. (A)	10
Pressione dell'acqua (MPa)	0,03 ≤ P ≤ 1
Carico nominale (kg)	8
Velocità di centrifuga(giri/min)	1.600
Programmi lavaggio	16
Corrente massima (W)	2.000
Dimensioni (altezza x profondità x peso) in mm	845 x 650 x 595
Peso netto (kg)	71
Consumo di energia in modalità spegnimento (W)	0,2
Consumo di energia quando in modalità accensione (W)	0,2

In caso di dubbi o problemi, consultare la sezione di risoluzione dei problemi riportata nel presente manuale. Se necessario, controllare il foglio della garanzia per informazioni sul servizio post-vendita.

Per gli altri paesi, fare riferimento al sito Web: www.haier.com. area di assistenza e servizio clienti. È possibile visualizzare le FAQ e attivare un servizio di reclamo.

Product Fiche (according EU 1061/2010)	
Marchio	Haier
Modello	HW80-BD1626
Capacità nominale (kg)	8
Classe di efficienza energetica	A+++
Consumo energetico annuo (kWh/annum) ¹⁾	118
Consumo energetico programma Cotone a 60°C (a pieno carico)(kWh/ciclo)	0.55
Consumo energetico programma Cotone a 60°C (a mezzo carico)(kWh/ciclo)	0.55
Consumo energetico programma Cotone a 40°C (a mezzo carico)(kWh/ciclo)	0.40
Consumo energetico in modalità spento (W)	0.2
Consumo energetico in modalità "stand-by" (W)	0.2
Consumo annuo di acqua (L) ²⁾	9856
Classe di efficienza di centrifugazione ³⁾	A
Massima velocità di centrifuga (rpm) ⁴⁾	1600
Percentuale di umidità rimanente (%) ⁴⁾	44
Programma Cotone standard a 60 °C ⁵⁾	Programma Cotone a 60°C con massima velocità di centrifuga, funzione intensivo attivata (livello 3) e senza
Programma Cotone standard a 40 °C ⁵⁾	Programma Cotone a 40°C con massima velocità di centrifuga, funzione intensivo attivata (livello 3) e senza
Durata media programma Cotone a 60°C (a pieno carico)(min)	175
Durata media programma Cotone a 60°C (a mezzo carico)(min)	175
Durata media programma Cotone a 40°C (a mezzo carico)(min)	169
Durata della modalità "stand-by" ⁶⁾	-
Livello di rumorosità (lavaggio/centrifuga)(dB(A)) ⁷⁾	54/70
Tipologia	carica frontale a libera
¹⁾ Basato su 220 cicli di lavaggio con programma standard cotone a 60°C e 40°C a pieno e mezzo carico, e sul consumo delle modalità a basso consumo. L'attuale consumo energetico per ciclo dipenderà da come verrà usato l'apparecchio.	
²⁾ Basato su 220 cicli di lavaggio con programma standard cotone a 60°C e 40°C a pieno e mezzo carico, e sul consumo delle modalità a basso consumo. L'attuale consumo di acqua per ciclo dipenderà da come verrà usato l'apparecchio.	
³⁾ La classe G è la meno efficiente e la classe A è la più efficiente	
⁴⁾ Basato sul programma Cotone Standard a 60 °C a pieno carico e sul programma Cotone Standard a 40 °C a carico parziale	
⁵⁾ Il "Programma Cotone standard a 60°C" e il "Programma Cotone Standard a 40°C" sono i programmi di lavaggio standard su cui si basano le informazioni presenti sull'etichetta energetica e sulla targhetta del prodotto. Questi programmi sono adatti per lavare biancheria in cotone con un livello di sporco normale e sono i più efficienti in termini di consumo combinato di energia e di acqua.	
⁶⁾ Nel caso ci sia un sistema di gestione del consumo elettrico	
⁷⁾ Basato sul programma Cotone standard a 60°C a pieno carico	

Haier

Руководство пользователя
Стиральная машина

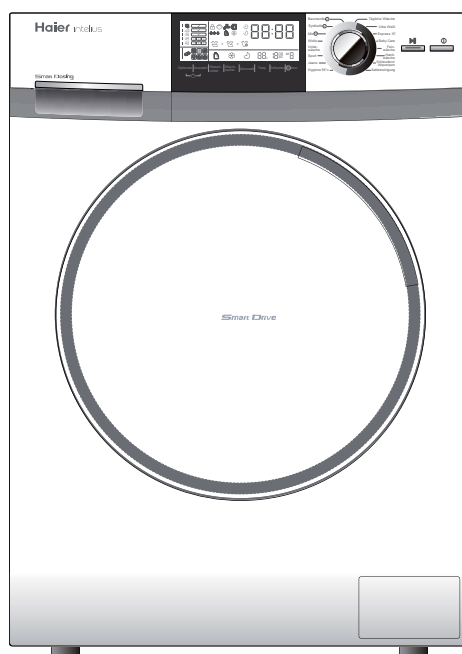

HW80-BD1626

Спасибо за покупку продукции компании Haier

Пожалуйста, перед началом использования техники внимательно ознакомьтесь с данной инструкцией. В ней содержится важная информация, которая позволит вам максимально эффективно использовать изделие, а также обеспечить безопасную и правильную установку, эксплуатацию, уход и очистку изделия.

Храните эту инструкцию в удобном месте, чтобы ей всегда можно было воспользоваться для получения информации о безопасном и правильном использовании изделия.

Если вы решите продать свое изделие, приложите к нему инструкцию или передайте ее новому владельцу, чтобы он смог ознакомиться с особенностями и правилами безопасного обращения с изделием.

Условные обозначения



Правильно



Неправильно



Общая информация и советы



Внимание! Важная информация о безопасном обращении!



Экологическая безопасность

Утилизация

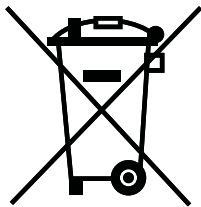

Присутствие этого символа на изделии, аксессуарах или материалах указывает на то, что в конце периода использования бытового устройства или его электронных аксессуаров (например, кабеля или шланга Aqua Stop) не следует утилизировать их вместе с другими хозяйственно-бытовыми отходами. Во избежание возможной угрозы для окружающей среды или здоровья людей в результате неконтролируемой утилизации отходов необходимо отделить такие компоненты от других видов отходов и направить их на переработку. Таким образом, вы сделаете вклад в экологически безопасное повторное использование материалов. Чтобы узнать, каким образом можно отправить продукт на экологически безопасную переработку, бытовым потребителям следует обратиться в точку продаж, в которой было приобретено изделие, или к соответствующим местным органам власти. Корпоративные потребители могут обратиться к поставщику и уточнить условия приобретения продукта. Данное изделие и его электронные аксессуары не следует утилизировать вместе с другими промышленными отходами.

Безопасное обращение.....	4-5
Описание изделия.....	6
Панель управления.....	7-10
Программы.....	11
Параметры расхода.....	12
Повседневное использование.....	13-16
Уход и очистка.....	17-19
Поиск и устранение неисправностей.....	20-22
Установка.....	23-25
Технические данные	26
Послепродажное обслуживание.....	27

Перед первым использованием стиральной машины...

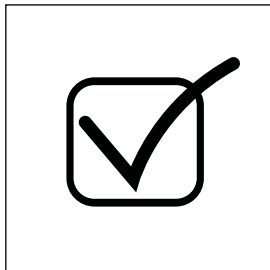

- ...извлеките все транспортировочные болты.
- ...убедитесь, что шнур питания не зажат под машиной, не поврежден и нет риска его повреждения.
- ...убедитесь, что предохранитель шнура питания рассчитан на ток 15 А.
- ...подключите машину к отдельной заземленной розетке.
- ...обеспечьте доступ к штепселю.
- ...при отключении питания держитесь за штепсель (не за шнур питания).
- ...проверьте надежность шланговых соединений и креплений, для чего откройте кран и убедитесь в отсутствии протечек.
- ...не включайте машину, пока установка всех элементов не будет выполнена полностью и правильно!

Не следует...

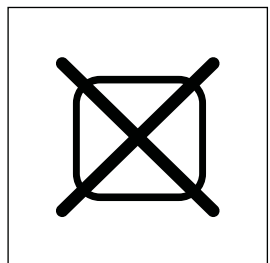

- ...позволять детям или ослабленным людям играть с машиной или упаковочными материалами.
- ...устанавливать машину вне помещения в условиях высокой влажности или в местах, подверженных протечкам — например, под раковиной или рядом с ней. Если произошла протечка, отключите питание и дождитесь естественного высыхания машины.
- ...подвергать машину воздействию низкой или высокой температуры или прямых солнечных лучей.
- ...прикасаться или использовать машину босиком или с влажными руками или ногами.
- ...использовать горючее моющее средство или средство для сухой чистки.
- ...пользоваться огнеопасными аэрозолями поблизости от машины.
- ...вынимать или вставлять штепсель питания в присутствии огнеопасного газа.
- ...ставить машину на ковер, а также в непосредственной близости от стен и мебели.

При повседневном использовании стиральной машины...

...следите за детьми.



Не позволяйте им играть с машиной и ее упаковкой.

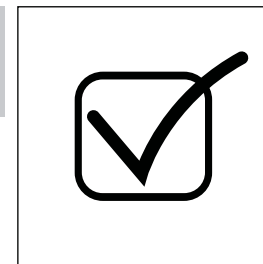

...не допускайте, чтобы машиной пользовались лица с ослабленными физическими, чувственными или умственными способностями, а также не имеющие достаточного опыта и знаний.

...застегивайте молнии, закрепляйте свободно висящие нити и мелкие элементы во избежание запутывания вещей. При необходимости используйте специальный мешок или сетку для стирки.

...по окончании программы стирки всегда отключайте машину от розетки в целях экономии энергии и обеспечения безопасности.

...держите нижнюю часть люка в чистоте; во избежание появления неприятного запаха оставляйте дверцу и контейнер для моющих средств открытыми, когда машина не используется.

...если шнур питания поврежден, его замена должна осуществляться только изготовителем, его агентом по обслуживанию или другим квалифицированным специалистом.

Не следует:

...прикасаться к дверце во время стирки — она может быть горячей.

...ставить тяжелые предметы или источники тепла или влаги на машину.

...производить горячую мойку резиновыми или поролоновыми материалами.

...открывать контейнер для моющих средств в процессе стирки.

...открывать дверцу с применением силы — она снабжена автоматическим замком и открывается спустя короткое время после окончания цикла стирки.

...открывать дверцу, если в люке виден уровень воды.

...накрывать или упаковывать машину в процессе или после работы — конденсат и влага должны испаряться.

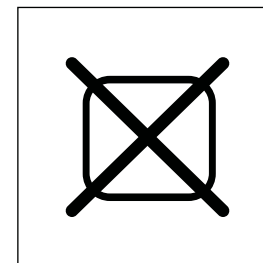

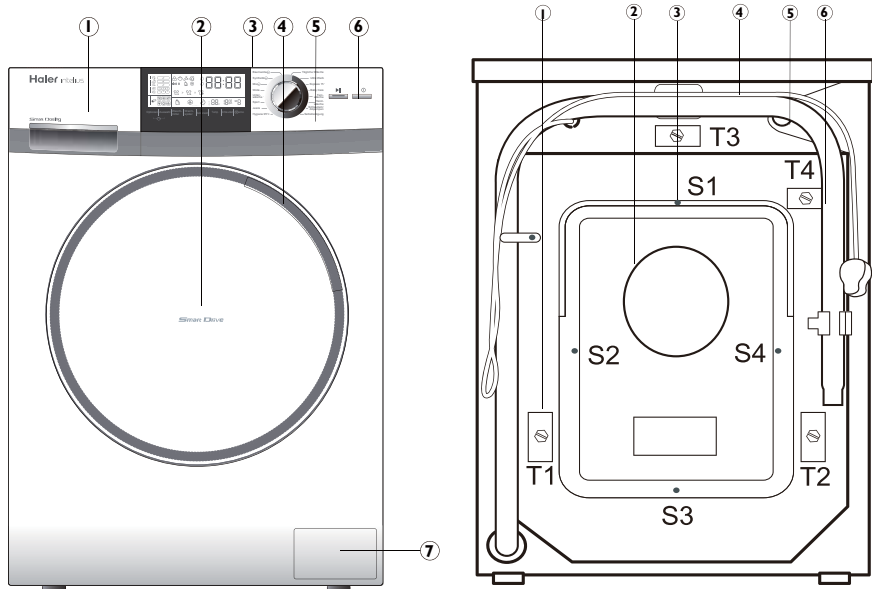

Данная схема может немного отличаться от внешнего вида приобретенной вами стиральной машины.

- 1 Контейнер для моющего средства/ кондиционера для белья
- 2 Дверца
- 3 Верхняя крышка
- 4 Ручка дверцы
- 5 Панель управления
- 6 Кнопка "Вкл./Выкл."
- 7 Сервисный лючок

- 1 Транспортировочные болты (T1-T4)
- 2 Задняя крышка
- 3 Винты задней крышки (S1-S4)
- 4 Шнур питания
- 5 Клапан подачи воды
- 6 Сливной шланг

Аксессуары

Проверьте комплектность аксессуаров и документов по списку.

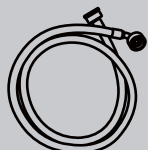

1x сливной шланг в сборе

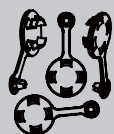

4x заглушки

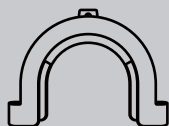

1x кронштейн сливного шланга



1x руководство пользователя

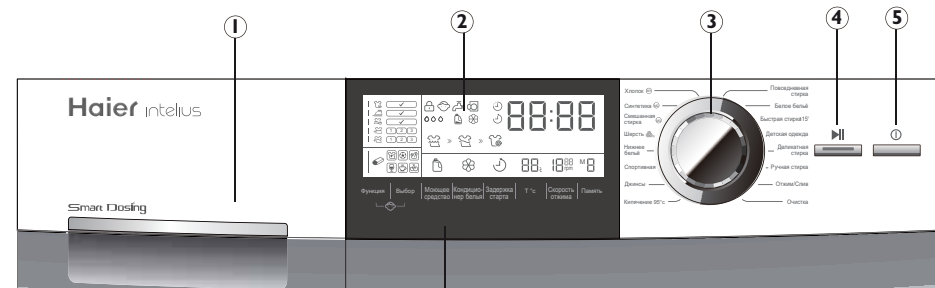

- 1 Контейнер для моющего средства/ кондиционера для белья
- 2 Дисплей
- 3 Селектор программ
- 4 Кнопка "Старт/Пауза"
- 5 Кнопка "Вкл./Выкл."
- 6 Кнопки функций (a-h)

- a Функция
- b Выбор
- c Моющее средство
- d Кондиционер белья
- e Задержка старта (окончания стирки)
- f T °c
- g Скорость отжима (об/мин.)
- h Память

Контейнер для моющего средства

Отсек 3: Резервуар кондиционера белья (с функцией "Smart Dosing").

Отсек 2: Отсек моющего средства.

Для любых моющих средств при отключенной функции "Smart Dosing".

Отсек 1: Резервуар для жидкого моющего средства (с функцией "Smart Dosing") (не гелевое, не концентрированное).

Рекомендации по типу моющего средства, соответствующего определенной температуре стирки, смотрите в руководстве по использованию моющего средства.

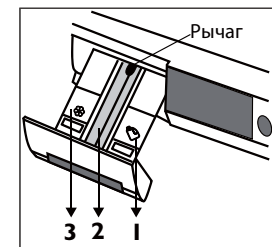

Дисплей

При включении машины на дисплей выводится информация о текущем состоянии, разделенная на шесть областей (см. ниже). В процессе работы дисплей через некоторое время гаснет (переходит в режим экономии энергии) до любого поворота селектора программ.

Селектор программ

Выбор одной из 16 программ производится путем поворота ручки; при выборе программы загорается соответствующий ей светодиод, и на дисплее появляются настройки по умолчанию.

Кнопка "Старт/Пауза"

Нажмите эту кнопку для запуска или приостановки текущей программы, отображаемой на дисплее. В процессе выполнения программы ее символ горит постоянно, если программа приостановлена — символ мигает.

Кнопка "Вкл./Выкл."

Нажмите эту кнопку для включения машины. При включении загорается дисплей. Для выключения нажмите и удерживайте эту кнопку в течение 2 секунд. Если через некоторое время после включения не будет активирован ни один элемент панели или программа, машина автоматически выключается.

Компания Haier разработала для каждой программы оптимальные настройки по умолчанию, позволяющие получить наилучшие результаты. Если нет каких-либо специфических требований, рекомендуется использовать настройки по умолчанию. Многие заводские параметры программ и дополнительных функций можно изменять индивидуально (см. раздел "Программы" и описание кнопок функций).

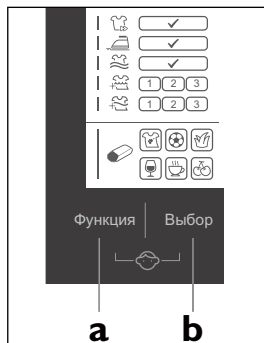

"Функция" (кнопка а)

Коснитесь этой кнопки для выбора функций и настроек путем последовательного перебора. При этом загораются соответствующие им символы.

"Выбор" (кнопка b)

Коснитесь этой кнопки для перехода к текущей выбранной функции, соответствующий символ начнет мигать. Одновременно загорается символ "галочка", символ "1"/"2"/"3" или один из символов типа загрязнения. Выбранная функция активируется через 3 секунды или по нажатию кнопки "Функция".

"Защита от детей" — функция блокировки панели управления (кнопки а + b)

Эта функция предназначена для блокировки всех элементов управления на панели во избежание случайного использования. После запуска, одновременно нажмите и удерживайте кнопки "Функция"+"Выбор" в течение 3 секунд. Появится символ блокировки панели. Для снятия блокировки выполните это действие еще раз.

"Моющее средство" (кнопка с)

Коснитесь этой кнопки для деактивации или активации режима "Smart Dosing" при использовании жидкого моющего средства. Если режим жидкого моющего средства (см. раздел "Smart Dosing") деактивирован (по умолчанию он активирован), отсек 2 используется для загрузки моющего средства любого типа.

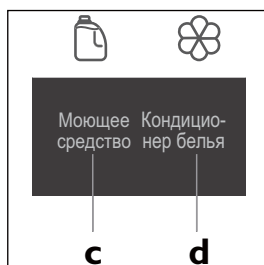

"Кондиционер для белья" (кнопка d)

Коснитесь этой кнопки для деактивации или активации подачи дополнительной дозы кондиционера для белья (см. раздел "Smart Dosing").

"Smart Dosing" (кнопка с или кнопка d)

По умолчанию режим "Smart Dosing" включен. Если этот режим активен, то в зависимости от программы, загрузки белья и жесткости воды производится автоматическое дозирование жидкого моющего средства и кондиционера для белья соответственно из отсеков 1 (1,3 л) и 3 (0,5 л) контейнера для моющего средства. При активности этого режима на дисплее высвечиваются соответствующие символы. Эта функция позволяет получить оптимальный результат, а также обеспечивает экономию моющего средства и повышенную экологичность. Одной загрузки хватает на выполнение нескольких программ (до 20). Если резервуар пуст, на дисплее мигает соответствующий символ.

"Задержка старта" — Задержка окончания стирки (кнопка e)

После прикосновения к этой кнопке на дисплее загорается соответствующий символ и отображается время завершения текущей программы. Запуск цикла стирки откладывается на время, зависящее от установок программы. Время окончания стирки увеличивается при каждом повороте селектора программ на 30 минут (0,5-24 часа). Например, индикация "6:30" означает, что цикл будет завершён через 6 ч. 30 мин. Использовать этот режим для программы "Отжим/Слив" невозможно.

Примечание: время окончания стирки всегда должно быть больше времени выполнения программы. В противном случае процесс запускается сразу, несмотря на то, что обеспечить требуемое время окончания невозможно.

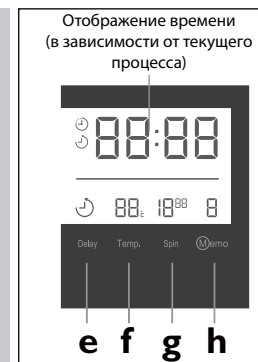

"Т °с" (кнопка f)

Коснитесь этой кнопки для настройки максимальной температуры воды.

Примечание: индикация "--" означает "подогрев воды не производится".

"Скорость отжима" (кнопка g)

Коснитесь этой кнопки для настройки скорости отжима.

"Память" (кнопка h)

Функция памяти доступна для программ "Хлопок" (M1), "Синтетика" (M2), "Смешанная стирка" (M3). После выбора требуемых параметров и соответствующих значений коснитесь кнопки "Память" несколько раз до появления требуемой ячейки "M1"/"M2"/"M3". Запустите программу; настроенные для этой программы параметры будут сохранены в соответствующей ячейке памяти. Впоследствии при выборе этой программы можно нажать кнопку "Память" для активации сохраненных настроек и мгновенного запуска.



Общая информация и советы:

Для отмены любой установленной настройки переключите программу или удерживайте кнопку "Вкл./Выкл." в течение 3 секунд. Для остановки выполняемой программы нажмите кнопку "Старт/Пауза", а затем удерживайте кнопку "Вкл./Выкл." в течение 3 секунд.

Функция	Функция (удаление загрязнений)
Ускоренное выполнение программы	По умолчанию, без опций
Антисмятие (по окончании цикла)	Спорт
Антисмятие (остановка цикла полоскания)	Трава
Повышенная интенсивность основного цикла (от 1 до 3)	Вино
Дополнительный цикл полоскания (от 1 до 3)	Кофе
	Фрукты

Индикация общего состояния	Индикация цикла программы	Настройки программы
Дверца заблокирована (идет процесс стирки)	Идет цикл стирки	Жидкое моющее средство активирован режим "Smart Dosing"
Панель управления заблокирована	Идет цикл полоскания	Кондиционер для белья активирован режим "Smart Dosing"
Нет подачи воды	Идет цикл отжима/слива	Активен режим задержки окончания стирки
Дверца открыта		Установка макс. температуры
Жесткость воды (автом. определение)		Установка макс. скорости вращения
Жидкое моющее средство — резервуар пуст		Настройка памяти
Кондиционер белья — резервуар пуст		

Таблица программ

- 1 Резервуар для жидкого моющего средства
- 2 Отсек для моющего средства
- 3 Резервуар для кондиционера для белья

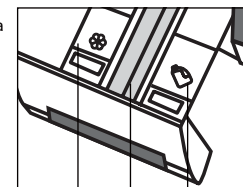

Программа	Макс. темпер.	Исх. установка				Тип волокна	Исх. уст. скорость отжима
			3	2	1		
1 Кипячение 95°C	---	95°C	<input checked="" type="checkbox"/>	<input type="checkbox"/>	<input checked="" type="checkbox"/>	Хлопок/Синтетика	1000 об/мин
2 Джинсы	0-60°C	40°C	<input checked="" type="checkbox"/>	<input type="checkbox"/>	<input checked="" type="checkbox"/>	Джинсы	1000 об/мин
3 Спортивная	0-40°C	30°C	<input checked="" type="checkbox"/>	<input type="checkbox"/>	<input checked="" type="checkbox"/>	Спортивная	1000 об/мин
4 Нижнее бельё	0-60°C	40°C	<input checked="" type="checkbox"/>	<input type="checkbox"/>	<input checked="" type="checkbox"/>	Нижнее бельё	1000 об/мин
5 Шерсть	0-40°C	----	<input checked="" type="checkbox"/>	<input type="checkbox"/>	<input checked="" type="checkbox"/>	Шерстяные ткан	600 об/мин
6 Смешанная стирка	0-60°C	40°C	<input checked="" type="checkbox"/>	<input type="checkbox"/>	<input checked="" type="checkbox"/>	Хлопок/Синтетика	1000 об/мин
7 Синтетика	0-60°C	30°C	<input checked="" type="checkbox"/>	<input type="checkbox"/>	<input checked="" type="checkbox"/>	Ткань из хим. волокна	1200 об/мин
8 Хлопок	0-90°C	40°C	<input checked="" type="checkbox"/>	<input type="checkbox"/>	<input checked="" type="checkbox"/>	Хлопок/Синтетика	1600 об/мин
9 Повседневная стирка	0-40°C	40°C	<input checked="" type="checkbox"/>	<input type="checkbox"/>	<input checked="" type="checkbox"/>	Ткани из хлопка	1400 об/мин
10 Белое бельё	0-60°C	40°C	<input checked="" type="checkbox"/>	<input type="checkbox"/>	<input checked="" type="checkbox"/>	Хлопок/Синтетика	1000 об/мин
11 Быстрая стирка 15'	0-30°C	20°C	<input checked="" type="checkbox"/>	<input type="checkbox"/>	<input checked="" type="checkbox"/>	Хлопок/Синтетика	1000 об/мин
12 Детская одежда	0-90°C	90°C	<input checked="" type="checkbox"/>	<input type="checkbox"/>	<input checked="" type="checkbox"/>	Хлопок/Синтетика	1000 об/мин
13 Деликатная стирка	0-40°C	30°C	<input checked="" type="checkbox"/>	<input type="checkbox"/>	<input checked="" type="checkbox"/>	Шелк или шерсть	600 об/мин
14 Ручная стирка	0-40°C	30°C	<input checked="" type="checkbox"/>	<input type="checkbox"/>	<input checked="" type="checkbox"/>	Ткани из хлопка	800 об/мин
15 Отжим/Слив	---	---	<input checked="" type="checkbox"/>	<input checked="" type="checkbox"/>	<input checked="" type="checkbox"/>	---	1400 об/мин
16 Очистка	---	90°C	<input checked="" type="checkbox"/>	<input type="checkbox"/>	<input checked="" type="checkbox"/>	---	1000 об/мин

Да Дополнительно Нет

Приведенные значения расхода могут варьироваться в зависимости от местных условий.

Программа	Макс. загрузка кг	Электричество кВт.ч	Вода л	Темп. °C	Время стирки ч:мин	Эффективность отжима %
Кипячение 95°C	2	2,00	36,0	95	Авто	---
Джинсы	4	0,56	40,0	40	Авто	---
Спортивная	2	0,26	35,0	30	0:25	---
Нижнее бельё	4	0,50	40,0	40	1:09	---
Шерсть	1	0,10	50,0	---	0:42	---
Смешанная стирка	4	0,56	34,0	40	Авто	---
Синтетика	4	0,25	46,0	30	Авто	---
Хлопок 40*	4	0,40	35,0	40	Авто	<45
Хлопок 60*	4	0,55	36,0	60	Авто	<45
Хлопок 60*	8	0,55	45,0	60	Авто	<45
Повседневная стирка	4	0,58	46,0	40	1:20	---
Белое бельё	2	0,60	45,0	40	0:59	---
Быстрая стирка 15'	1	0,20	20,0	20	0:15	---
Детская одежда	4	2,00	67,5	90	2:05	---
Деликатная стирка	1	0,25	50,0	30	0:56	---
Ручная стирка	2	0,25	36,0	30	0:57	---
Отжим/Слив	8	0,10	---	---	0:06	---
Очистка	---	1,80	15,0	90	1:05	---



***Общая информация и советы:**



Стандартная программа для класса энергопотребления согласно стандарту 2010/30ЕУ:

Хлопок 60°C/40°C при макс. установленной скорости отжима и активной функции интенсивной стирки (уровень 3) без режима "Smart Dosing".

Стандартные программы для хлопка при температуре 60°C и 40°C достаточны для стирки хлопкового белья с нормальным загрязнением. Эти программы наиболее эффективны с точки зрения баланса расхода электроэнергии и воды при стирке хлопкового белья. Фактическая температура воды в рабочем цикле может несколько отличаться от заявленной.

Машина предназначена только для бытового использования внутри помещения. В случае коммерческого, промышленного и любого другого нецелевого использования гарантийные обязательства компании Haier аннулируются. Всегда обращайтесь внимание на бирку каждой вещи и стирайте в машине только подходящие для этого предметы.

Питание

Подключите стиральную машину к электросети (220-240 В пер. тока, 50 Гц).

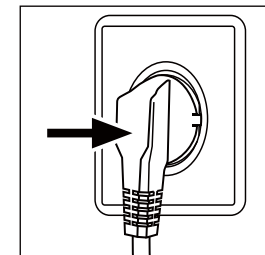

Подключение подачи воды

Откройте кран. Вода должна быть чистой и прозрачной.

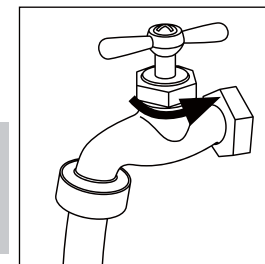

Внимание!



Перед использованием откройте кран и удостоверьтесь в отсутствии протечек.

Подготовка белья

Рассортируйте вещи по типу волокон ткани (хлопок, синтетика, шерсть, шелк) и степени загрязнений. Отделите белые вещи от цветных. Цветные ткани вначале следует постирать вручную и проверить, могут ли они полинять или испортиться при стирке.

Детали одежды без подрубки, деликатные ткани и ткани тонкого плетения, например тонкие занавески, следует помещать в специальный мешок для стирки для более бережной обработки (оптимальной будет ручная стирка или сухая чистка). Застегните молнии и крючки, убедитесь, что пуговицы пришиты прочно; поместите мелкие предметы, такие как носки, пояса, бюстгалтеры и т.д. в мешок для стирки. Большие вещи, такие как простыни, покрывала и т.д., перед загрузкой необходимо развернуть. Одежду следует вывернуть наизнанку. Выньте из карманов мелкие предметы (ключи, монеты и т.д.) и снимите твердые украшения (например, броши).

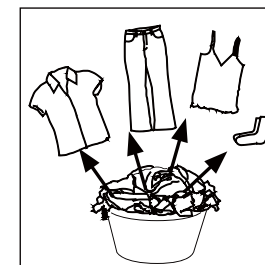

Внимание!



Нетканые элементы, а также мелкие, непрочные закрепленные и острые предметы могут привести к неисправности и повреждению одежды и машины.

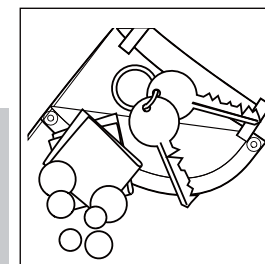



Загрузка машины

Откройте дверцу и загрузите белье по одному предмету. Не допускайте перегрузки. Убедитесь, что поверх загруженного белья можно просунуть руку. Аккуратно закройте дверцу.

Общая информация и советы:



После установки или долгого простоя вначале запустите программу "Очистка" без загрузки и с моющим средством в отсеке для моющего средства (2) для удаления возможных отложений.

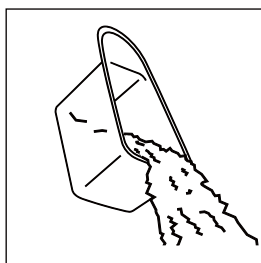

Выбор моющего средства

Эффективность и качество стирки зависят от качества применяемого моющего средства. Пользуйтесь только моющими средствами, предназначенными для стиральных машин, а в особых случаях — специальными средствами, например, для синтетических и шерстяных тканей. Всегда выполняйте рекомендации изготовителя моющего средства.

Общая информация и советы:



Перед следующим циклом стирки следует удалить остатки моющего средства. Следуйте рекомендациям по дозировке моющего средства, приведенным на его упаковке.

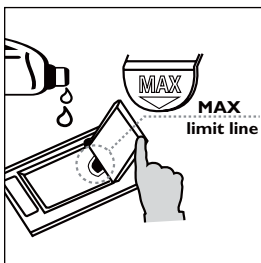

Добавление моющего средств — функция "Smart Dosing"

Выдвиньте контейнер для моющих средств и загрузите моющие средства в соответствующие отсеки.

Важно: по умолчанию режим "Smart Dosing" включен. В зависимости от программы, загрузки и жесткости воды автоматически определяются и применяются оптимальные дозы моющих средств из резервуаров для жидкого моющего средства (1,3 л) и кондиционера для белья (0,5 л). Для наполнения откройте соответствующий отсек контейнера для моющих средств и добавьте неконцентрированное средство до отметки "MAX limit line". После этого аккуратно задвиньте контейнер обратно.

Выберите программу

Для получения наилучших результатов стирки выберите программу, наиболее подходящую по степени загрязнения и типу белья. Поверните ручку селектора программ для выбора требуемой программы.

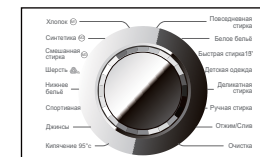

Выберите опции

Выберите требуемые опции (см. раздел "Панель управления").

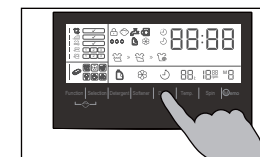

Запустите программу стирки

Коснитесь кнопки "Старт/Пауза" для запуска. Машина начинает работу согласно установленным опциям. Внести изменений возможно только после отмены программы стирки. По окончании цикла выполнения программы на дисплее выводится "End" ("Конец"), после чего машина автоматически выключается.

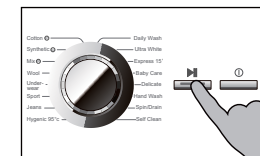

Прерывание — отмена программы стирки

Для прерывания работающей программы нажмите кнопку "Старт/Пауза". Для возобновления работы нажмите эту кнопку еще раз. Для отмены работающей программы и всех ее индивидуальных настроек нажмите кнопку "Старт/Пауза", затем нажмите кнопку "Вкл./Выкл." и удерживайте ее в течение 3 секунд.

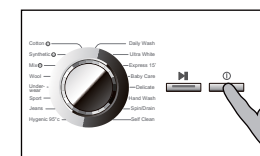

Общая информация и советы:



Внимательно выбирайте настройки программы, сверяясь с обозначениями на каждой бирке вещи и "Схемой ухода".

По окончании цикла вынимайте белье осторожно, не смятая его.

После стирки

Отключите подачу воды и вытащите штепсель питания из розетки. Откройте дверцу во избежание образования конденсата и запаха. В период, когда машина не используется, оставляйте ее открытой.



Схема ухода

Стирка

Максимальная температура стирки 95°C — обычный процесс	Максимальная температура стирки 60°C — обычный процесс	Максимальная температура стирки 60°C — бережный процесс
Максимальная температура стирки 40°C — обычный процесс	Максимальная температура стирки 40°C — бережный процесс	Максимальная температура стирки 40°C — особо бережный процесс
Максимальная температура стирки 30°C — обычный процесс	Максимальная температура стирки 30°C — бережный процесс	Максимальная температура стирки 30°C — особо бережный процесс
Ручная стирка макс. темп. 40° C	Не стирать	

Отбеливание

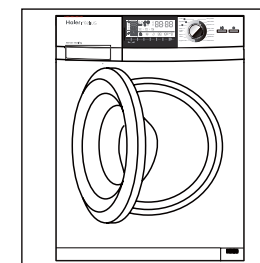
Любой отбеливатель можно отбеливать	Только кислородный / без хлора	Не отбеливать
-------------------------------------	--------------------------------	---------------

Сушка в барабане

Возможна сушка в барабане обычная температура	Возможна сушка в барабане пониженная температура	Не сушить в барабане
Сушка на веревке	Сушка на поверхности	

Глажка

Глажка при макс. температуре утюга 200°C	Глажка при макс. температуре утюга 150°C	Глажка при макс. температуре утюга 110°C без пара (глажка с паром может привести к необратимому повреждению изделия)
Не гладить		

Профессиональный уход за тканью

Профессиональная сухая чистка в тетрахлорэтилене	Профессиональная сухая чистка в углеводородах	Не подлежит сухой чистке
Профессиональная влажная чистка	Не подлежит профессиональной влажной чистке	

Очистка контейнера для моющих средств

Регулярно очищайте контейнер от остатков моющих средств. Вытяните контейнер до упора (1) и извлеките его, нажав кнопку фиксатора (2). После этого промойте контейнер водой до удаления всех остатков и вставьте его обратно в машину.

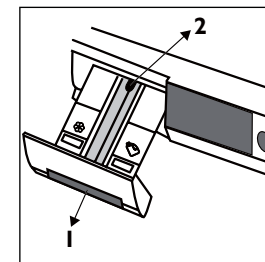

Очистка машины

Перед очисткой и обслуживанием машины отключите кабель питания. Для очистки корпуса машины и резиновых частей используйте мягкую ткань и мыльный раствор. Не пользуйтесь органическими химикатами и агрессивными растворителями.

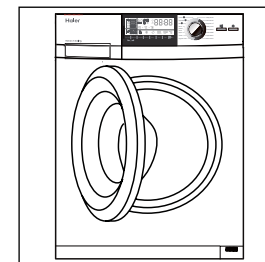

Общая информация и советы:



После установки или долгого простоя вначале запустите программу "Очистка" без загрузки и с моющим средством в отсеке для моющего средства (2) для удаления возможных отложений.

Экологическая безопасность

Для оптимального потребления электроэнергии, воды, моющего средства и времени следует обеспечивать максимальную рекомендуемую загрузку.

Не превышайте указанные дозы химикатов.

Выбирайте самую низкую из возможных температур стирки. Современные моющие средства обеспечивают эффективную стирку при температурах ниже 60°C.

Использовать высокие значения следует только при сильных загрязнениях.

После стирки рекомендуется использовать сушку при максимальной скорости.

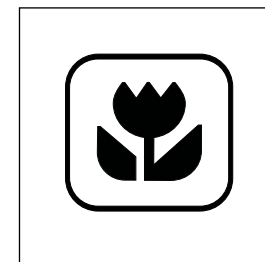

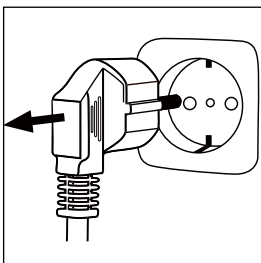

Фильтр насоса

Регулярно проверяйте фильтр насоса; если машина

- не сливает воду,
- не вращает барабан,
- издает необычный шум при работе.

Внимание!



Опасность ожога! Вода в фильтре насоса может быть очень горячей! Перед выполнением любых действий убедитесь, что вода остыла.

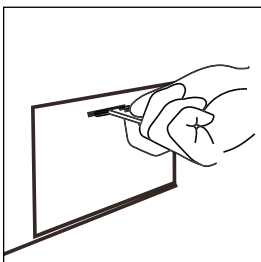

1. Выключите машину и отключите ее от электросети.
2. Откройте сервисный лючок. Его можно поддеть монетой или отверткой.
3. Подставьте под него какой-либо плоский контейнер для слива остатков воды. Ее может быть много!
4. Вытяните наружу сливной патрубков и держите его конец над контейнером.
5. Вытащите из сливного патрубка заглушку.
6. После полного слива воды отверните и снимите фильтр насоса, вращая его против часовой стрелки.
7. Удалите посторонние вещества и грязь.
8. Тщательно очистите фильтр насоса, например под проточной водой.
9. Установите фильтр обратно.
10. Закройте сливной патрубков и уберите его обратно в машину.
11. Закройте сервисный лючок

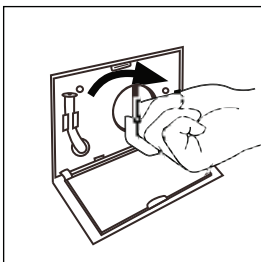
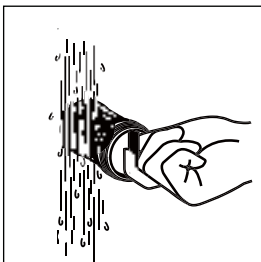
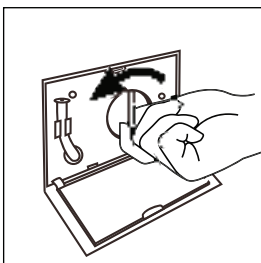

Внимание!



Крышка фильтра насоса должна быть чистой и неповрежденной. Если она не будет тщательно затянута, возможна протечка воды.

Клапан подачи воды и фильтр подачи воды

Во избежание блокирования подачи воды посторонними частицами следует регулярно очищать фильтр подачи воды.

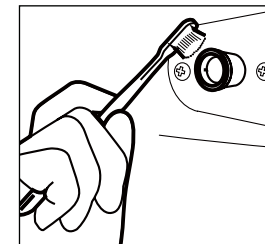

Период простоя

Если машина длительное время не используется, вытащите электрический штепсель (1) и отключите подачу воды (2). Откройте дверцу во избежание образования конденсата и запаха. На время простоя оставьте дверцу открытой.

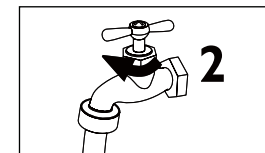
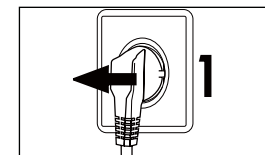

Перед следующим использованием внимательно проверьте шнур питания, шланг подачи воды и сливной шланг. Убедитесь, что они правильно смонтированы и не имеют протечек.

Код на дисплее

Код	Причина	Решение
Auto	Автоматическое определение загрузки.	Производится автоматическое определение загрузки, пожалуйста, дождитесь, когда на дисплее отобразится время выполнения программы.
Lo /HALF /FULL /HI	Взвешивание белья, загруженного в барабан.	Пожалуйста, подождите, пока на дисплее не отобразится: Lo = малая загрузка ; HALF = средняя загрузка ; FULL = оптимальная загрузка ; HI = полная загрузка .
1:25	Оставшееся время цикла стирки .	См. дополнительные символы.
19:30	Оставшееся время цикла стирки.	Скорее всего, активирована задержка старта — см. соответствующий символ.
Lock	Дверца не может быть открыта из-за высокого уровня или высокой температуры воды в барабане.	Дождитесь окончания программы, или отмените её выполнение и запустите программу слива воды. Если вода внутри бака горячая, то, во избежание ожогов, запустите на несколько минут программу ручная стирка , затем программу слива воды..
End	Окончание программы.	
E1	Ошибка слива, вода не удалена.	Очистите фильтр насоса. Проверьте чистоту и правильность монтажа сливного шланга.
E2	Ошибка блокировки.	Тщательно закройте дверцу.
E4	Вода не набирается в течение 8 минут.	Проверьте наличие подачи и давление воды. Вода сливается через сливной шланг вследствие сифонного эффекта.
E8	Ошибка защиты по уровню воды.	Ауто выпустили, в противном случае обратитесь в отдел послепродажного обслуживания.
F3	Ошибка датчика температуры.	Обратитесь в отдел послепродажного обслуживания.
F4	Ошибка нагрева (появляется в конце цикла).	Обратитесь в отдел послепродажного обслуживания.
F7	Ошибка двигателя.	Обратитесь в отдел послепродажного обслуживания.
Fb	Переполнение водой.	Немедленно закройте кран. Обратитесь в отдел послепродажного обслуживания.
FA	Ошибка датчика уровня воды.	Обратитесь в отдел послепродажного обслуживания.
FC	Ошибка электронного блока управления.	Обратитесь в отдел послепродажного обслуживания.
Unb	Несбалансированная загрузка, отжим невозможен	Распределите бельё более равномерно, или удалите из бака часть белья, если загрузка слишком велика, затем запустите программу отжима.

Внимание!

Код **Fb**: датчик защиты от переполнения расположен в наиболее глубокой части машины. В случае протечки все функции автоматически отключаются, за исключением сливного насоса, который остается включенным в целях безопасности.

В случае отсутствия питания

Текущая программа и ее настройки сохраняются лишь в течение короткого времени. Возможно, потребуется заново выбрать программу и ее настройки.

При отключении питания во время работы программы дверца механически блокируется. Открыть дверцу можно только тогда, когда в люке не наблюдается уровень воды — во избежание ожогов!

Уровень воды необходимо понизить способом, описанным в разделе "Фильтр насоса". После этого можно потянуть за рычаг под сервисным лючком, и дверца откроется с тихим щелчком. Затем необходимо установить все компоненты на место.

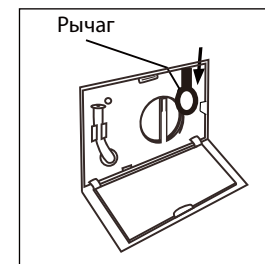

Поиск и устранение неисправностей при отсутствии кода на дисплее

Проблема	Причина	Решение
Стиральная машина не работает.	Программа не запущена. Дверца неплотно закрыта. Машина не включена. Отсутствует питание.	Нажмите кнопку "Старт/Пауза". Плотно закройте дверцу. Включите машину. Проверьте наличие питания.
Стиральная машина не наполняется водой.	Не выбрана программа. Закрыта подача воды. Пережат шланг подачи воды. Засорен фильтр шланга подачи воды. Давление воды ниже 0,03 МПа. Отсутствует подача воды.	Выберите программу и запустите ее. Проверьте кран подачи воды. Проверьте шланг подачи воды. Очистите фильтр шланга подачи воды. Проверьте давление воды. Проверьте подачу воды.
Вода сливается из машины при наполнении	Конец сливного шланга на высоте менее 80 см. Конец сливного шланга может достать до воды.	Убедитесь, что сливной шланг установлен правильно.

Проблема	Причина	Решение
Не работает слив.	Засор фильтра насоса. Конец сливного шланга находится более чем на 100 см выше пола. Заблокирован сливной шланг.	Очистите фильтр насоса. Убедитесь, что сливной шланг смонтирован правильно. Устраните блокировку сливного шланга.

Сильные вибрации при вращении.	Недопустимая загрузка машины. Стиральная машина установлена на неровной поверхности или не отрегулировано ее положение. Не извлечены транспортные болты.	Измените количество белья соответствующим образом. Установите стиральную машину на ровный пол и отрегулируйте ее положение. Извлеките все транспортировочные болты.
--------------------------------	--	---

Процесс останавливается до завершения цикла стирки.	Нет подачи воды или электропитания.	Проверьте подачу воды и электропитания.
---	-------------------------------------	---

Процесс останавливается на некоторое время.	На дисплее отображается код ошибки? Это происходит в рамках цикла замачивания? Прерывание программы.	Активируйте дисплей — см. раздел "Дисплей". Коснитесь кнопки "Старт/Пауза" для возобновления процесса. При необходимости остановите работу машины.
---	--	--

В барабане и/или контейнере для моющих средств образуется много пены.	Неподходящее моющее средство. Чрезмерное количество моющего средства.	Проверьте рекомендации по использованию моющего средства. Уменьшите количество моющего средства.
---	--	---

Автоматическая коррекция времени стирки.	В процессе работы возможна автоматическая коррекция длительности программы.	Это нормально и не оказывает влияния на функционирование.
--	---	---

Не выполняется отжим.	Неравномерное распределение белья.	Проверьте загрузку машины и белья, затем запустите программу отжима заново.
-----------------------	------------------------------------	---



Общая информация и советы:

Если в процессе отжима наблюдается появление большого количества пены, двигатель останавливается, и на 90 секунд включается сливной насос. Если устранить пену таким образом не удается за 3 попытки, программа завершается без выполнения отжима.

Подготовка

Удалите все упаковочные материалы, в том числе пенопластовую подставку. При вскрытии упаковки можно заметить наличие капель воды на пластиковом мешке и люке. Это нормально и является результатом заводских испытаний на герметичность.

Выверните транспортировочные болты.

Эти транспортировочные болты предназначены для крепления антивибрационных компонентов внутри машины в процессе транспортировки.

1. Снимите заднюю крышку.
2. Выверните болты на задней стороне и извлеките пластмассовые разделители из машины.



Общая информация и советы:

Поместите транспортировочные болты в надежное место на случай последующего использования.

Если машину потребуется перевезти в другое место, во избежание повреждений установите транспортировочные болты в обратном порядке.

3. Установите заднюю крышку обратно, вставив ее в два паза выпуклой стороной наружу.

4. Закройте отверстия заглушками.

Регулировка ножек

Отрегулируйте ножки до получения устойчивого положения. Это позволит минимизировать вибрации, и, как следствие, шум при работе. Кроме того, это снижает износ. Рекомендуется выставить положение с помощью строительного уровня. Устанавливать машину следует на максимально ровный и плоский пол.

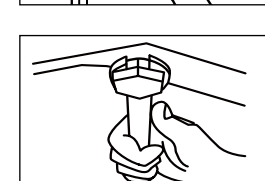
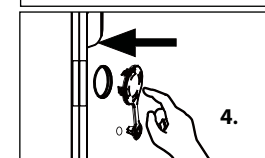
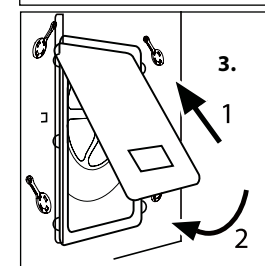
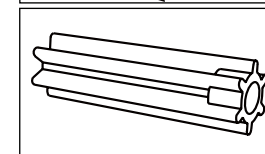
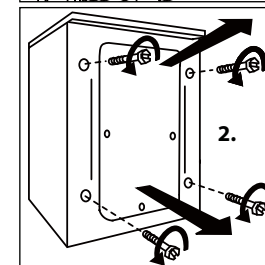
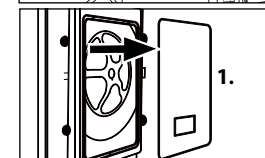
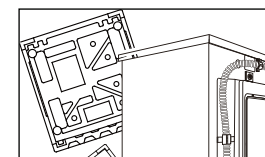

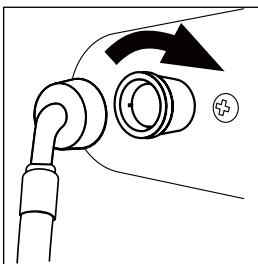

Шланг подачи воды — Система контроля воды

Шланг подачи воды Aqua Stop — важный элемент защиты, обеспечивающий безопасность и общий контроль. Установленные в нем клапаны контролируют подачу воды и автоматически перекрываются при появлении протечки.

1. Наверните гайку на шланге подачи воды на водяной клапан.

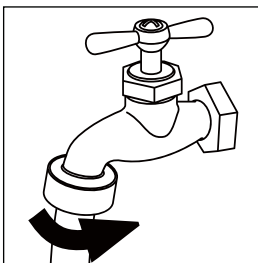

2. Присоедините шланг подачи воды к крану.

Внимание!



Машина рассчитана на подачу только холодной воды! Используйте набор шлангов из прилагаемого к машине комплекта. Не следует использовать старые шланги.

Сливной шланг

Сливной шланг можно смонтировать несколькими способами. Однако в любом случае высота установки шланга должна достигать 80-100 см, хотя бы в одной точке. По возможности шланг следует закрепить на задней стенке машины.

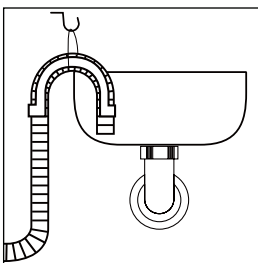

1. Сливной шланг к раковине

Закрепите конец сливного шланга с помощью специального кронштейна таким образом, чтобы он не был погружен в воду. Надежно закрепите кронштейн во избежание падения при движениях в процессе работы.

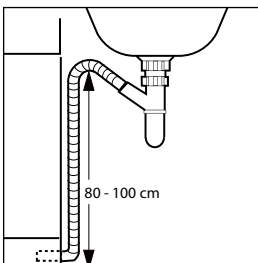

2. Сливной шланг к сливному сифону

Соединение должно быть надежно загерметизировано и зафиксировано на соответствующем переходнике над сифоном!

3. Сливной шланг к сливной трубе

Закрепите конец сливного шланга с помощью специального кронштейна. Надежно закрепите кронштейн во избежание его падения при движении в процессе работы.

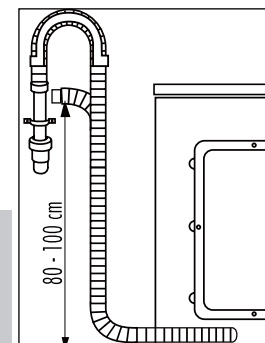

Внимание!



Сливной шланг не должен быть погружен в воду; его следует надежно закрепить и обеспечить отсутствие протечек. Если сливной шланг окажется на полу или труба будет находиться на высоте менее 80 см, вода будет выливаться из стиральной машины во время ее заполнения (эффект сифона). Удлинение сливного шланга не допускается. При необходимости обратитесь в отдел послепродажного обслуживания.

Подключение питания

Перед подключением убедитесь в следующем:

- розетка соответствует максимальной мощности, потребляемой машиной (защитный предохранитель должен быть рассчитан на ток не менее 15 А).
- напряжение соответствует требованиям.
- стандарт розетки соответствует штепселю питания машины.
- розетка имеет заземление.

Примечание для Великобритании: предохранитель в штепселе UK 13 A должен соответствовать стандарту BS1362.

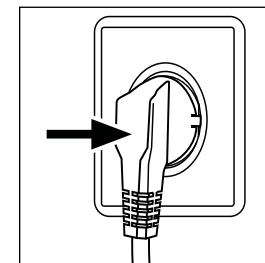

Основные технические параметры изделия

HW80-BD1626

Питание	220-240 В пер. тока, 50 Гц
Макс. рабочий ток (А)	10
Давление воды (МПа)	$0,03 \leq P \leq 1$
Номинальная загрузка (кг)	8
Скорость вращения (об/мин)	1600
Кол-во программ стирки	16
Макс. потребляемая мощность (Вт)	2000
Размеры (ВхГхШ мм)	845 x 650 x 595
Масса нетто (кг)	71
Энергопотребление в выключенном состоянии (Вт)	0,2
Энергопотребление во включенном состоянии (Вт)	0,2

Если у вас появились проблемы с изделием, см. раздел "Поиск и устранение неисправностей" настоящего руководства. При необходимости прочтите информацию о послепродажном обслуживании, приведенную в гарантийном талоне.

Информацию для других стран см. на веб-сайте www.haier.com в разделе "Service and support" (Обслуживание и поддержка).

В этом разделе приводятся ответы на часто задаваемые вопросы, кроме того, в нем можно подать сервисную заявку.

Филиалы Изготовителя (код филиала Изготовителя указан на Изделии):

A «Haier Overseas Electric Co., Ltd.»,
Китай
Haier Group, Haier Industrial Park,
No 1, Haier Road, Hi-tech Zone,
266101, Qingdao, P.R. China

B «Haier Electrical Appliances Corp.,
LTD., Ltd.»
Haier Group, Haier Industrial Park,
No 1, Haier Road, Hi-tech Zone,
266101, Qingdao, P.R. China

Изготовитель :
HAIER ELECTRICAL APPLIANCES CORP.,LTD
«Хайер Электрикал Аплиансес Корп. Лтд.»

Адрес Изготовителя:
Haier Group, Haier Industrial Park, No 1, Haier Road,
Hi-tech Zone, 266101, Qingdao, P.R. China

Хайер Индастриал Парк, Хайер Род, Хай-тех
Зоне, Циндао, 266101, КНР

Импортер:
ООО Торговая компания «Хайер Рус»

Адрес Импортера:
121099, Москва, Новинский б-р, д. 8, оф. 1601,
БЦ Лотте Плаза

Haier

Instrukcja obsługi
Pralka

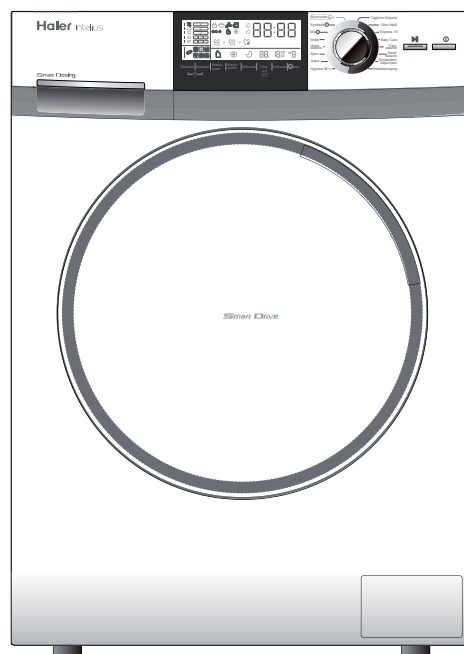

HW80-BDI626

Dziękujemy za zakup produktu firmy Haier

Zanim zaczniesz korzystać z urządzenia, prosimy o uważne przeczytanie tej instrukcji. Znajdują się w niej ważne informacje dotyczące prawidłowego i bezpiecznego montażu, użytkowania, konserwacji i czyszczenia urządzenia, które pozwolą w pełni wykorzystać jego możliwości.

Instrukcję należy przechowywać w łatwo dostępnym miejscu, tak aby zawsze można było z niej skorzystać, zapewniając bezpieczne i właściwe użytkowanie.

W przypadku sprzedaży, odstąpienia lub pozostawienia urządzenia podczas przeprowadzki, należy przekazać tę instrukcję nowemu właścicielowi, aby mógł zapoznać się z funkcjami urządzenia i ostrzeżeniami dotyczącymi bezpieczeństwa.

Znaczenie symboli



----- Tak



----- Nie



----- Informacje ogólne i wskazówki



----- **Ostrzeżenie! Ważne informacje na temat bezpieczeństwa!**



----- Informacje o ochronie środowiska

Utylizacja

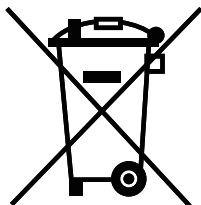

Obecność tego symbolu na produkcie, akcesoriach lub materiałach, do których dołączono niniejszą informację wskazuje, że na końcu przydatności do użytkowania tego produktu lub jego akcesoriów elektronicznych (np. przewodu, węży Aqua Stop) nie powinno się go wyrzucać razem z innymi odpadkami gospodarstwa domowego. Aby uniknąć skażenia środowiska naturalnego i narażenia zdrowia innych ludzi na działanie niebezpiecznych substancji, proszę oddzielić tego typu produkt od innych odpadków i oddać go do ponownego przetworzenia. W ten sposób będzie można zmniejszyć ilość odpadów i odzyskać do ponownego użycia materiał, z którego produkt został wykonany. Użytkownicy z gospodarstw domowych powinni skontaktować się ze sprzedawcą urządzenia lub lokalnymi władzami, aby dowiedzieć się, gdzie można bezpiecznie zutylizować taki produkt. Firmy powinny skontaktować się z dostawcą produktu i sprawdzić warunki umowy zakupu. Produkt wraz z akcesoriami elektronicznymi nie powinien być mieszany z innymi odpadami komunalnymi.

Bezpieczeństwo.....	4-5
Opis produktu.....	6
Panel sterowania.....	7-10
Programy.....	11
Zużycie.....	12
Codziennie użytkowanie.....	13-16
Konserwacja i czyszczenie.....	17-19
Rozwiązywanie problemów.....	20-22
Instalacja.....	23-25
Dane techniczne	26
Obsługa posprzedażna.....	27

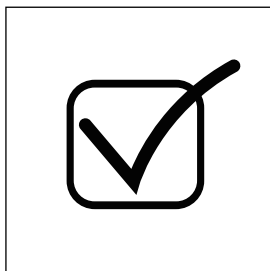
Przed pierwszym uruchomieniem należy...

- ...upewnić się, że śruby zabezpieczające urządzenie podczas transportu zostały usunięte.
- ...upewnić się, że przewód zasilający nie jest przytrzaśnięty przez urządzenie, nie jest uszkodzony, ani zagrożony uszkodzeniem.
- ...upewnić się, że bezpiecznik posiada dopuszczalne obciążenie 15 A.
- ...skorzystać z oddzielnego gniazdka z uziemieniem.
- ...pamiętać, aby gniazdko było zawsze łatwo dostępne.
- ...przy odłączaniu zasilania, chwytać za wtyczkę, nie za przewód.
- ...sprawdzić, czy złączki węża są prawidłowo dokręcone oraz czy nie wycieka z nich woda. W tym celu należy odkręcić kran.
- ...nie włączać urządzenia dopóki wszystko nie jest prawidłowo zainstalowane!

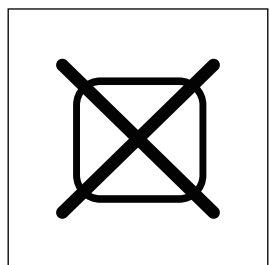
Nie wolno...

- ...pozwalać, aby dzieci lub osoby niedołążne bawiły się urządzeniem lub elementami jego opakowania.
- ...umieszczać urządzenia na dworze, w wilgotnym miejscu ani tam, gdzie może nastąpić wyciek wody, np. pod zlewem lub w pobliżu zlewu. W przypadku wycieku należy odciąć zasilanie i odczekać, aż urządzenie samo wyschnie.
- ...wystawiać urządzenia na mróz, gorąco lub bezpośrednie działanie promieni słonecznych.
- ...dotykać i korzystać z urządzenia, kiedy jest się boso lub ma się wilgotne ręce lub stopy.
- ...korzystać z łatwopalnych środków piorących lub środków do czyszczenia na sucho.
- ...korzystać z jakichkolwiek łatwopalnych aerozoli w pobliżu urządzenia.
- ...wkładać ani wyjmować wtyczki z gniazdka, jeżeli w pobliżu znajduje się łatwopalny gaz.
- ...stawiać urządzenia bezpośrednio na dywanie lub wykładzinie, blisko ścian lub mebli.

W trakcie codziennego użytkowania urządzenia należy...

...uważać na dzieci.



Zadbać o to, aby nie bawiły się urządzeniem, ani jego opakowaniem.

- ...zadbać o to, aby z urządzenia nie korzystały osoby niepełnosprawne fizycznie, zmysłowo i umysłowo oraz osoby bez odpowiedniego doświadczenia i wiedzy.
- ...pozapinać zamki błyskawiczne, usunąć luźne nitki i małe przedmioty, aby zapobiec splątaniu się pranych rzeczy. Jeśli to konieczne, użyć odpowiedniej torby lub siatki.
- ...odłączyć je od gniazdka ściennego po każdym praniu, aby oszczędzać prąd i zachować bezpieczeństwo.
- ...zachować dół części przeszklonej w czystości; jeśli urządzenie nie jest używane, należy otworzyć drzwiczki oraz szufladę na środki piorące, aby zapobiec powstawaniu nieprzyjemnych zapachów.
- ...uszkodzony przewód zasilania może zostać wymieniony jedynie przez producenta, jego agenta serwisowego lub inne wykwalifikowane osoby.

Nie wolno:

- ...dotykać drzwiczek podczas prania, ponieważ mocno się nagrzewają.
- ...umieszczać ciężkich przedmiotów ani źródeł ciepła czy wilgoci na urządzeniu.
- ...prac w wysokiej temperaturze elementów gumowych lub o gąbczastej strukturze.
- ...otwierać szuflady na środki piorące podczas cyklu prania.
- ...wyważać drzwiczek wyposażonych w mechanizm samoblokujący, który jest zwalniany wkrótce po zakończeniu cyklu prania.
- ...otwierać drzwiczek, jeżeli w części przeszklonej widnieje woda.
- ...okrywać lub zamykać urządzenia podczas pracy lub tuż po jej zakończeniu. Uniemożliwia to wyparowanie wilgoci.

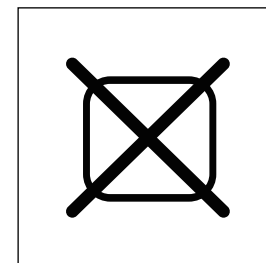
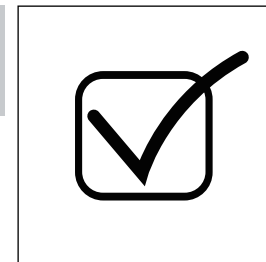

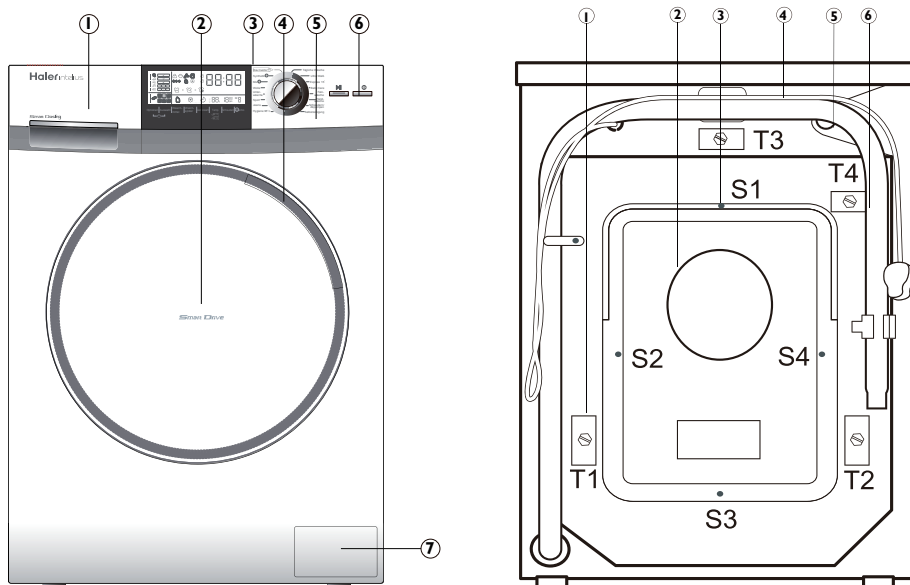

Zakupiona pralka może się nieznacznie różnić od przedstawionej na rysunku.

- 1 Szuflada na środki piorące / zmiękczające
- 2 Drzwiczki
- 3 Powierzchnia robocza
- 4 Uchwyt drzwiczek
- 5 Panel sterowania
- 6 On/Off
- 7 Klapka serwisowa

- 1 Śruby zabezpieczające urządzenie podczas transportu (T1-T4)
- 2 Tylna pokrywa
- 3 Śruby tylnej pokrywy (S1-S4)
- 4 Przewód zasilający
- 5 Zawór doprowadzający wodę
- 6 Wąż odpływowy

Akcesoria

Sprawdź, czy zestaw akcesoriów i materiałów informacyjnych zgadza się z poniższą listą.



1 wąż doprowadzający wodę

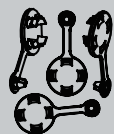

4 zestawy zatyczek

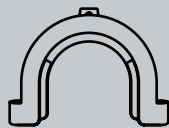

1 usztywnienie węża odpływowego



1 instrukcja obsługi

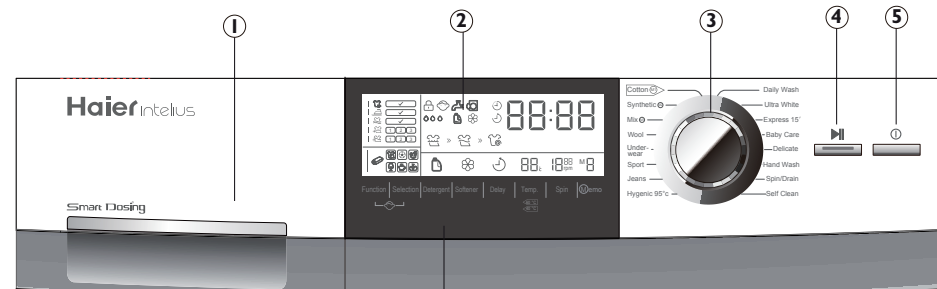

- 1 Szuflada na środki piorące/ zmiękczające
- 2 Wyświetlacz
- 3 Pokrętko wyboru programu
- 4 Przycisk „Start/Pause”
- 5 Przycisk „On/Off”
- 6 Przyciski funkcyjne (a-h)

- a Function (Funkcja)
- b Selection (Wybór)
- c Detergent (Środki piorące)
- d Softener (Środki zmiękczające)
- e Delay (Opóźnienie) (Opóźnienie czasu zakończenia)
- f Temperature (Temperatura)
- g Spin (rpm) (Wirowanie obr./min)
- h (Memo) Pamięć

Szuflada na środki piorące

Przegrodka 3: Zbiornik na środki zmiękczające (Inteligentne dozowanie).

Przegrodka 2: Przegrodka na środek piorący. Dla wszystkich środków piorących, jeśli funkcja „Smart Dosing” (Inteligentne dozowanie) jest wyłączona.

Przegrodka 1: Zbiornik na płynne środki piorące („Smart Dosing”); nie stosować żelów i koncentratów.

Informacje dotyczące zaleceń związanych z rodzajem detergentów odpowiednich dla różnych temperatur prania znajdują się w podręczniku detergentów.

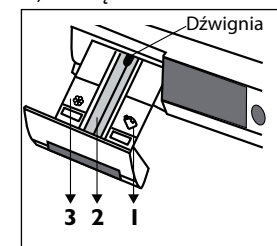

Wyświetlacz

Po włączeniu urządzenia zostanie uaktywniony wyświetlacz, który zawiera informacje na temat tego urządzenia, podzielony na sześć sekcji (patrz następne strony). W trakcie pracy wyświetlacz jest wyłączony (tryb oszczędzania energii) do chwili poruszenia pokrętkiem wyboru programu.

Pokrętko wyboru programu

Po przekręceniu pokrętki można wybrać jeden z 16 programów. Zapali się wówczas odpowiednia dioda LED i zostaną wyświetlone jego ustawienia domyślne

Przycisk „Start/Pause”

Delikatnie naciśnij ten przycisk, aby rozpocząć lub przerwać aktualnie wyświetlony program. Symbol świeci się w czasie pracy lub miga, jeśli praca zostanie wstrzymana.

Przycisk „On/Off”

Delikatnie naciśnij ten przycisk, aby wyłączyć, wyświetlacz zostanie rozświetlony. Naciśnij ponownie na około 2 sekundy, aby wyłączyć. Jeśli nie zostanie aktywowany żaden element panelu lub program, urządzenie po chwili wyłączy się automatycznie.

Aby zapewnić najlepszą wydajność każdego programu, firma Haier dokładnie zdefiniowała poszczególne ustawienia domyślne. Brak jest specjalnych wymagań dotyczących ustawień domyślnych. Odpowiednio do tych ustawień fabrycznych można zmienić wiele poszczególnych parametrów programów oraz funkcje dodatkowe (patrz przyciski „programmes” i „function”).

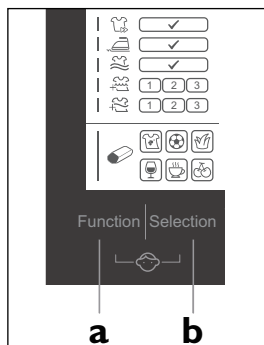

„Function” (przycisk a)

Dotknij ten przycisk, aby po kolei wybierać żądane funkcje i ustawienia. Skojarzony symbol zaświeci się.

„Selection” (przycisk b)

Dotknij ten przycisk, aby potwierdzić wybór aktualnie zaznaczonej „funkcji”, jej symbol zacznie migać. Dodatkowo zaświeci się „znak wyboru”, symbol „1”/„2”/„3” lub jeden z symboli płam. Funkcja zostanie włączona po 3 sekundach lub po dotknięciu przycisku („Function”).

„Blokada zabezpieczająca” - funkcja blokady panelu sterowania (przycisk a + b)

Opcja ta blokuje możliwość aktywowania wszystkich elementów panelu. Po uruchomieniu, naciśnij równocześnie na około 3 sekundy przyciski „Function” + „Selection”. Wyświetlony zostanie symbol blokady panelu. Powtórzenie tej czynności skutkuje odblokowaniem wszystkich funkcji.

„Detergent” (przycisk c)

Dotknij ten przycisk, aby dezaktywować lub aktywować funkcję „Smart Dosing” (inteligentne dozowanie) dla płynnych środków piorących. Jeśli domyślne ustawienie płynnych środków piorących (patrz „Smart Dosing”) jest wyłączone, należy umieszczać wszystkie rodzaje środków piorących w przegródce nr 2 szuflady na środki piorące.

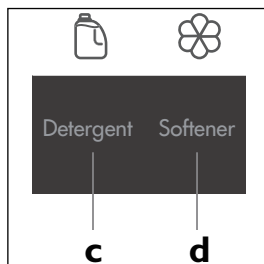

„Softener” (przycisk d)

Dotknij ten przycisk, aby dezaktywować tę funkcję lub wybrać dozowanie dodatkowej ilości środków zmiękczających (patrz „Smart Dosing”).

„Smart Dosing” (przycisk c lub przycisk d)

„Smart Dosing” to ustawienie domyślne. Funkcja inteligentnego dozowania sprawia, że dla danego programu, ładunku prania i twardości wody ilość środków piorących i zmiękczających w płynie będzie idealnie dobrana i pobierana z odpowiednich przegródek nr 1 (1,3 l) i nr 3 (0,5 l) na środki piorące. Po aktywowaniu tej funkcji zostaną rozświetlone odpowiednie symbole. Ta funkcja zapewnia optymalne wyniki, zużywa mniej środków piorących i chroni środowisko. Ładunek wystarcza na maksymalnie 20 cykli programu. Jeśli zbiornik jest pusty, skojarzony symbol będzie migał.

„Delay” – Opóźnienie czasu zakończenia (przycisk e)

Dotknij go, aby zapalić skojarzony symbol i wyświetlić czas zakończenia bieżącego programu. Rozpoczęcie cyklu prania ustawień wszystkich programów zostanie odpowiednio opóźnione. Opóźnienie czasu zakończenia może zostać zwiększone poprzez obrócenie pokrętki programów. Jeden krok to 30 minut od 0,5-24 godz. Na przykład, wyświetlenie „6:30” oznacza, że koniec cyklu programu nastąpi za 6 godzin i 30 minut. Nie stosuje się do programu „Spin/Drain”.

Uwaga: czas zakończenia musi być zawsze dłuższy od czasu cyklu programu. W przeciwnym wypadku praca rozpocznie się natychmiast, choć wybrany czas zakończenia nie będzie mógł zostać osiągnięty.

„Temperature” (przycisk f)

Dotknij go, aby dostosować maksymalny poziom temperatury wody.

Uwaga: wyświetlenie „-” oznacza „brak nagrzewania roboczego”.

„Spin” (przycisk g)

Dotknij go, aby dostosować prędkość wirowania.

„Memo” (przycisk h)

Funkcja pamięci dostępna jest w programie „Cotton” (M1) (Bawełna), „Synthetic” (M2) (Syntetyki), „Mix” (M3). Po wybraniu poszczególnych opcji i skojarzonych wartości dotykaj przycisk „Memo” aż na wyświetlaczu pojawią się skojarzone pozycje pamięci „M1”/„M2”/„M3”. Uruchom program, aby zapamiętać ustawienia dla wybranego programu. Gdy program ten zostanie później wybrany, naciśnij przycisk „Memo”, aby przywołać zapamiętane ustawienie i przygotować urządzenie do natychmiastowego uruchomienia.

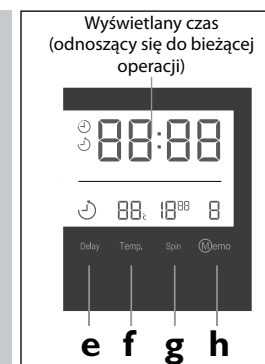

Informacje ogólne i wskazówki:



Aby anulować bieżące ustawienie, zmień program lub naciśnij i przytrzymaj przycisk „On/Off” przez około 3 s. Aby anulować uruchomiony program, dotknij przycisk „Start/Pause”, a następnie przytrzymaj przycisk „On/Off” przez około 3 s.

Funkcja

Funkcja (Wywabiacz plam)

	Skrócony czas cyklu programu		Ustawienie domyślne, brak opcji
	Przeciwmarszczeniowy (po zakończeniu cyklu)		Sport
	Przeciwmarszczeniowy (zatrzymanie cyklu płukania)		Trawa
	Zintensyfikowany cykl prania głównego (1 do 3)		Wino
	Dodatkowy cykl płukania (1 do 3)		Kawa
			Owoc

Podstawowy wskaźnik stanu

Wskaźnik cyklu programu

Ustawienia programu

	Drzwiczki są zablokowane (podczas pracy)		Uruchomiony cykl prania		Płynne środki piorące Aktywowano Smart Dosing
	Zablokowano panel sterowania		Uruchomiony cykl płukania		Środki zmiękczające Aktywowano Smart Dosing
	Brak dopływu wody		Uruchomiony cykl wirowania/ odprowadzanie wody		Aktywowano opóźnienie czasu zakończenia
	Drzwiczki są otwarte				Ustawienie maksymalnej temperatury prania
	Twardość wody (wykrywanie automatyczne)				Ustawienie maksymalnej prędkości wirowania
	Płynne środki piorące – pusty zbiornik				Ustawienia pamięci
	Środki zmiękczające – pusty zbiornik				

Tabela programów

- 1 Zbiornik na płynne środki piorące
- 2 Przegródka na środek piorący
- 3 Zbiornik na środki zmiękczające

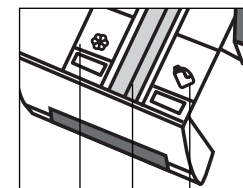

Program	Temp. maks.	Ustawienie fabryczne	3	2	1	Typ włókna	Fabryczna prędkość wirowania
1 Higieniczny 95°C	---	95°C	<input checked="" type="checkbox"/>	<input type="checkbox"/>	<input checked="" type="checkbox"/>	Bawełna/ Syntetyki	1000 obr./min
2 Dżinsy	0-60°C	40°C	<input checked="" type="checkbox"/>	<input type="checkbox"/>	<input checked="" type="checkbox"/>	Dżinsy	1000 obr./min
3 Odzież sportowa	0-40°C	30°C	<input checked="" type="checkbox"/>	<input type="checkbox"/>	<input checked="" type="checkbox"/>	Strój sportowy	1000 obr./min
4 Bielizna	0-60°C	40°C	<input checked="" type="checkbox"/>	<input type="checkbox"/>	<input checked="" type="checkbox"/>	Bielizna	1000 obr./min
5 Wełna	0-40°C	----	<input checked="" type="checkbox"/>	<input type="checkbox"/>	<input checked="" type="checkbox"/>	Tkaniny	600 obr./min
6 Mix	0-60°C	40°C	<input checked="" type="checkbox"/>	<input type="checkbox"/>	<input checked="" type="checkbox"/>	Bawełna/ Syntetyczne.	1000 obr./min
7 Syntetyki	0-60°C	30°C	<input checked="" type="checkbox"/>	<input type="checkbox"/>	<input checked="" type="checkbox"/>	Włókna chemiczne	1200 obr./min
8 Bawełna	0-90°C	40°C	<input checked="" type="checkbox"/>	<input type="checkbox"/>	<input checked="" type="checkbox"/>	Bawełna/ Syntetyczne	1600 obr./min
9 Pranie codzienne	0-40°C	40°C	<input checked="" type="checkbox"/>	<input type="checkbox"/>	<input checked="" type="checkbox"/>	Tkaniny bawełniane	1400 obr./min
10 Ultra biel	0-60°C	40°C	<input checked="" type="checkbox"/>	<input type="checkbox"/>	<input checked="" type="checkbox"/>	Bawełna/ Syntetyczne	1000 obr./min
11 Ekspres 15'	0-30°C	20°C	<input checked="" type="checkbox"/>	<input type="checkbox"/>	<input checked="" type="checkbox"/>	Bawełna/ Syntetyczne	1000 obr./min
12 Ubrania dziecięce	0-90°C	90°C	<input checked="" type="checkbox"/>	<input type="checkbox"/>	<input checked="" type="checkbox"/>	Bawełna/ Syntetyczne	1000 obr./min
13 Tkaniny delikatne	0-40°C	30°C	<input checked="" type="checkbox"/>	<input type="checkbox"/>	<input checked="" type="checkbox"/>	Jedwab lub wełna	600 obr./min
14 Pranie ręczne	0-40°C	30°C	<input checked="" type="checkbox"/>	<input type="checkbox"/>	<input checked="" type="checkbox"/>	Tkaniny bawełniane	800 obr./min
15 Wirowanie/ odprowadzanie wody	---	---	<input checked="" type="checkbox"/>	<input checked="" type="checkbox"/>	<input checked="" type="checkbox"/>	---	1400 obr./min
16 Samoczyszczenie	---	90°C	<input checked="" type="checkbox"/>	<input type="checkbox"/>	<input checked="" type="checkbox"/>	---	1000 obr./min

Tak Opcjonalnie Nie

Zalecane wartości zużycia mogą być różnić się pod uwzględnieniu warunków lokalnych.

Program	Maks. wsad kg	Energia kWh	Woda L	Temp. °C	Czas prania g:min	Wydajność wirowania %
Higieniczny 95°C	2	2,00	36,0	95	Auto	---
Dżinsy	4	0,56	40,0	40	Auto	---
Sport	2	0,26	35,0	30	0:25	---
Bielizna	4	0,50	40,0	40	1:09	---
Wełna	1	0,10	50,0	---	0:42	---
Mix	4	0,56	34,0	40	Auto	---
Syntetyki	4	0,25	46,0	30	Auto	---
Bawełna 40*	4	0,40	35,0	40	Auto	<45
Bawełna 60*	4	0,55	36,0	60	Auto	<45
Bawełna 60*	8	0,55	45,0	60	Auto	<45
Pranie codzienne	4	0,58	46,0	40	1:20	---
Ultra biel	2	0,60	45,0	40	0:59	---
Ekspres 15'	1	0,20	20,0	20	0:15	---
Ubrania dziecięce	4	2,00	67,5	90	2:05	---
Delikatne	1	0,25	50,0	30	0:56	---
Pranie ręczne	2	0,25	36,0	30	0:57	---
Wirowanie/ odprowadzanie wody	8	0,10	---	---	0:06	---
Samoczyszczenie	---	1,80	15,0	90	1:05	---



*** Informacje ogólne i wskazówki:**



Program standardowy dotyczący etykiet efektywności energetycznej zgodny z 2010/30EU:

Bawełna 60°C/40°C z ustawieniem maksymalnej prędkości wirowania i włączoną funkcją intensywne (poziom 3) bez funkcji „Smart Dosing”.

Standardowe programy 60°C i 40°C dla bawełny są odpowiednie do prania normalnie zabrudzonych rzeczy bawełnianych. Są to najbardziej wydajne programy pod względem zużycia energii i wody dla rzeczy bawełnianych. Zastosowana temperatura wody może się różnić od deklarowanej temperatury cyklu.

Urządzenie to przeznaczone jest tylko do użytku domowego wewnątrz pomieszczeń. Użycie urządzenia do celów komercyjnych, przemysłowych lub innych, do których nie jest przeznaczone, powoduje unieważnienie wszelkich gwarancji udzielanych przez firmę Haier. Postępuj zgodnie ze wskazówkami znajdującymi się na metkach ubrań i pierz tylko te tkaniny, które są przeznaczone do prania w pralce.

Zasilanie

Podłącz pralkę do gniazdka (220-240 V 50 Hz).

Doprowadzenie wody

Odkręć kran. Woda musi być czysta.

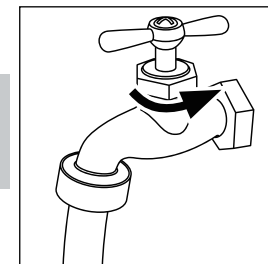
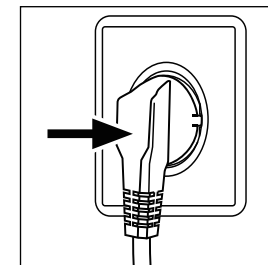

Ostrzeżenie!



Przed użyciem odkręć kran i sprawdź, czy nie ma wycieków.

Przygotowanie prania

Ułóż ubrania zgodnie z rodzajem tkaniny (bawełna, syntetyki, wełna czy jedwab) i stopniem zabrudzenia. Oddziel tkaniny białe od kolorowych. Kolorowe tkaniny najpierw przepierz ręcznie, aby sprawdzić czy nie blakną lub nie farbują. Ubrania bez obszycia, tkaniny delikatne i o drobnym wzorze, takie jak firanki należy umieścić w worku do prania (czyszczenie ręczne lub chemiczne byłoby lepsze). Zasuń wszystkie zamki błyskawiczne i upewnij się, że guziki są dobrze przyszyte. Niewielkie elementy stroju, takie jak skarpetki, staniki czy paski należy umieścić w worku do prania. Rozłóż tkaniny o dużej powierzchni, np. prześcieradła, narzuty itd. Wywróć ubrania na drugą stronę. Opróżnij kieszenie (wyjmij klucze, monety itd.), następnie zdejmij wszelkie ozdoby (np. broszki).

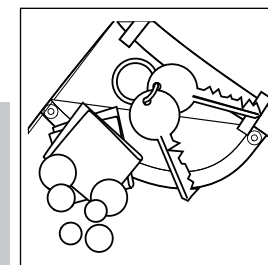
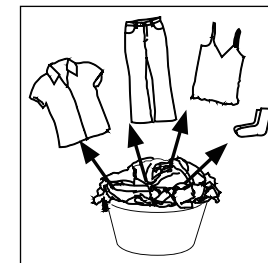

Ostrzeżenie!



Elementy nie wykonane z tkanin, jak również małe, luźne lub ostro zakończone przedmioty mogą doprowadzić do awarii lub uszkodzić ubrania i urządzenie.



Wkładanie wsadu do prania

Otwórz drzwiczki i wkładaj każdą rzecz osobno. Nie należy przeładowywać urządzenia. Sprawdź, czy na praniu możesz położyć dłoń ułożoną na krawędzi. Dokładnie zamknij drzwiczki.



Informacje ogólne i wskazówki:

Po każdej instalacji lub okresach dłuższego przestoju uruchom najpierw program „Self Clean” (Samoczyszczenie) bez żadnego wsadu, ale ze środkami piorącymi w przeznaczony dla nich przegródce (2). Pozwoli to usunąć osady, jeśli takowe się nagromadziły.

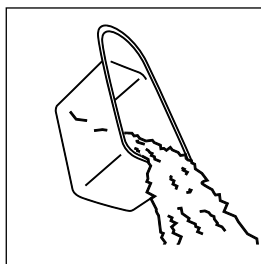

Wybór środków piorących

Skuteczność prania uzależniona jest od jakości zastosowanych środków piorących. Należy korzystać tylko ze środków piorących zatwierdzonych do użycia w pralkach oraz, jeśli to konieczne, przeznaczonych do określonych rodzajów tkanin, na przykład syntetycznych i wykonanych z wełny. Zawsze kieruj się zaleceniami producenta środka piorącego.



Informacje ogólne i wskazówki:

Przed kolejnym praniem usuń osady po środkach piorących. Stosuj się do zalecanej ilości środka piorącego, wyszczególnionego na opakowaniu.

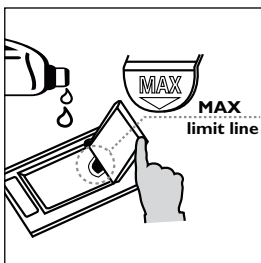

Dodawanie środków piorących - „Smart Dosing”

Wsuń szufladę na środki piorące i włóż wymagane środki do odpowiednich przegródek.

Ważna informacja: „Smart Dosing” to ustawienie domyślne. Ilość środka piorącego jest automatycznie dostosowywana do programu, wsadu i twardości wody. Środki są pobierane ze zbiorników na płyn (1,3 l) oraz środki zmiękczające (0,5 l). W celu napełnienia otwórz odpowiednią kłapkę szuflady na środki piorące i dodaj nieskoncentrowany produkt aż do osiągnięcia linii granicznej „MAX”. Delikatnie wepchnij szufladę z powrotem.

Wybór programu

Aby uzyskać najlepsze wyniki prania, wybierz program, który najlepiej odpowiada poziomowi zabrudzenia oraz rodzajowi prania. Użyj pokrętki, aby wybrać właściwy program.

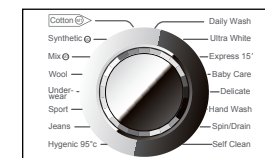

Wybór opcji

Wybierz żądaną opcję (patrz „Panel sterowania”).

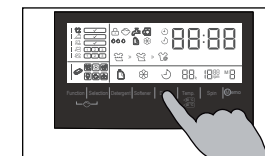

Uruchomienie prania

Aby rozpocząć pranie, dotknij przycisk „Start/Pause”. Urządzenie będzie działać zgodnie z aktualnymi ustawieniami. Wprowadzenie zmian możliwe jest tylko po anulowaniu prania. Po zakończeniu prania wyświetlony zostaje komunikat „End”, po czym następuje automatyczne wyłączenie urządzenia.

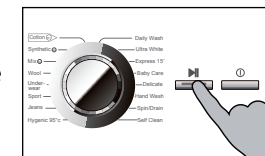

Przerwanie — anulowanie prania

Aby przerwać uruchomione pranie, delikatnie naciśnij przycisk „Start/Pause”. Naciśnij go ponownie, aby je wznowić. Aby anulować uruchomione pranie i wszystkie jego ustawienia, aktywuj „Start/Pause”, a następnie przez około 3 sekundy „On/Off”.

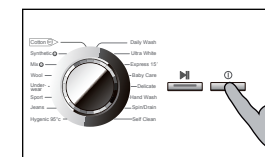

Informacje ogólne i wskazówki:

Dobrze wybierz ustawienia programu, korzystając przy tym z ikon na metkach i tabeli „Oznaczenia tkanin”.

Wyjęcie prania natychmiast po zakończeniu cyklu będzie delikatne i zmniejszy zagniecenia.

Po zakończeniu prania

Zakręć dopływ wody i odłącz zasilanie. Otwórz drzwiczki, aby nie dopuścić do gromadzenia wilgoci i rozmaitych zapachów. Pozostaw je otwarte, jeśli nie będą używane.

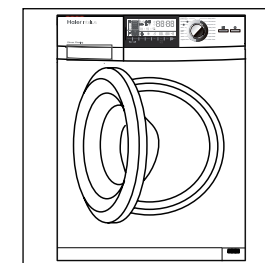

Oznaczenia dla tkanin

Pranie

Maksymalna temperatura prania 95°C – pranie normalne	Maksymalna temperatura prania 60°C – pranie normalne	Maksymalna temperatura prania 60°C – pranie łagodne
Maksymalna temperatura prania 40°C – pranie normalne	Maksymalna temperatura prania 40°C – pranie łagodne	Maksymalna temperatura prania 40°C – pranie bardzo łagodne
Maksymalna temperatura prania 30°C – pranie normalne	Maksymalna temperatura prania 30°C – pranie łagodne	Maksymalna temperatura prania 30°C – pranie bardzo łagodne
Maksymalna temperatura prania ręcznego 40°C	Nie wolno prać	

Wybielanie

Dozwolony dowolny wybielacz wybielanie dozwolone	Tylko tlen / bez chloru	Nie wolno stosować wybielaczy
--	-------------------------	-------------------------------

Suszenie w suszarce bębnowej

Dozwolone użycie suszarki bębnowej normalna temperatura	Dozwolone użycie suszarki bębnowej niższa temperatura	Nie korzystać z suszarki bębnowej
Suszenie na linie	Suszenie na płasko	

Prasowanie

Maksymalna temperatura żelazka 200°C	Maksymalna temperatura żelazka 150°C	Maksymalna temperatura żelazka 110°C bez pary (prasowanie z użyciem pary może spowodować nieodwracalne uszkodzenia)
Nie wolno prasować		

Profesjonalne konserwacja tkanin

Profesjonalne czyszczenie chemiczne z użyciem tetrachloroetanu	Profesjonalne czyszczenie chemiczne z użyciem węglowodorów	Nie wolno czyścić chemicznie
Profesjonalne czyszczenie na mokro	Nie wolno czyścić na mokro	

Czyszczenie szuflady na środki piorące

Regularnie czyść szufladę z osadów po środkach piorących. Wyciągnij szufladę aż do jej zatrzymania się (1) i naciśnij przycisk zwolnienia (2), aby ją wyjąć. Przepłucz szufladę wodą, tak by była czysta i wsuń z powrotem do urządzenia.

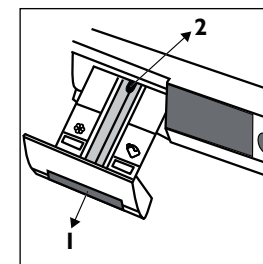

Czyszczenie urządzenia

Na czas czyszczenia i konserwacji wyjmij wtyczkę urządzenia z gniazdka elektrycznego. Wyczyść obudowę i elementy gumowe za pomocą miękkiej ściereczki z wodą z mydłem. Nie używaj środków organicznych ani rozpuszczalników powodujących korozję.

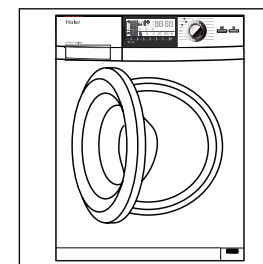

Informacje ogólne i wskazówki:

Po każdej instalacji lub okresach dłuższego przestoju uruchom najpierw program „Self Clean” (Samoczyszczenie) bez żadnego wsadu, ale ze środkami piorącymi w przeznaczonej dla nich przegródce (2). Pozwoli to usunąć osady, jeśli takowe się nagromadziły.

Informacje o ochronie środowiska

Aby osiągnąć optymalne zużycie prądu, wody i środków piorących oraz możliwie najkrótszy czas prania, stosuj się do zaleceń dotyczących maksymalnej wagi wsadu. Nie przekraczaj dozowania chemicznych środków piorących. Zawsze wybieraj najniższą temperaturę prania. Nowoczesne środki piorące czyszczą skutecznie w temperaturze poniżej 60°C. Ustawienia domyślne należy zwiększać tylko z powodu silnego zabrudzenia. Zaleca się późniejsze użycie maksymalnej prędkości wirowania.

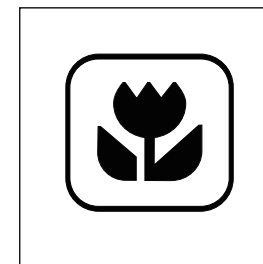

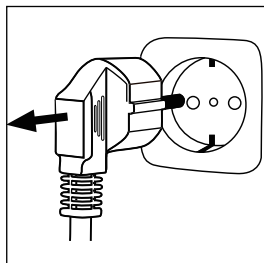

Filtr pompy

Regularnie sprawdzaj filtr pompy i jeśli urządzenie

- nie pobiera wody,
- nie wiruje,
- podczas pracy wydaje nietypowe dźwięki.

Ostrzeżenie!



Ryzyko oparzenia! Woda w filtrze pompy może być bardzo gorąca! Przed wykonaniem jakichkolwiek czynności upewnij się, że woda jest schłodzona.

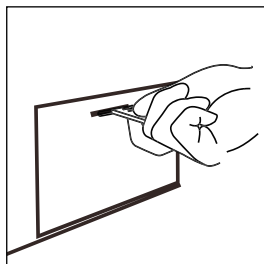

1. Wyłącz i odłącz urządzenie z zasilania.

2. Otwórz klapkę serwisową. Może użyć do tego monety lub śrubokręta.

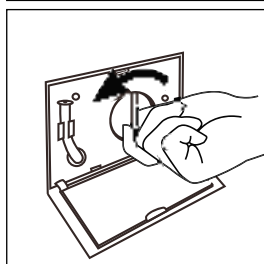

3. Przygotuj płaskie naczynie, aby przelać do niego wyciekającą wodę.
Uwaga – z pralki mogą wypłynąć duże ilości wody!

4. Wyciągnij wężyk odprowadzający i umieść go nad naczyniem.

5. Zdejmij zatyczkę uszczelniającą z wężyka odprowadzającego.

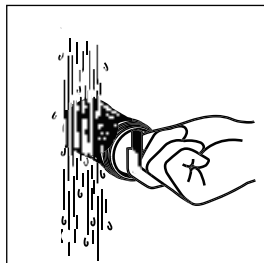

6. Po całkowitym odprowadzeniu wody odkręć i wyjmij filtr pompy, obracając go w stronę przeciwną do ruchu wskazówek zegara.

7. Usuń zanieczyszczenia i brud.

8. Dokładnie oczyść filtr pompy, na przykład pod bieżącą wodą.

9. Zamocuj go z powrotem na miejscu.

10. Zamknij wężyk odprowadzający i wepchnij go z powrotem do urządzenia.

11. Zamknij klapkę serwisową

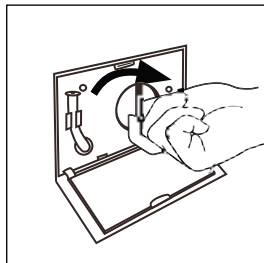

Ostrzeżenie!



Uszczelnienie filtra pompy musi być czyste i nieuszkodzone. Jeśli pokrywa nie będzie mocno dokręcona, może nastąpić wyciek wody.

Zawór i filtr zaworu dopływu wody

Aby nie dopuścić do zablokowania dopływu wody przez ciała obce, należy regularnie czyścić filtr zaworu dopływu.

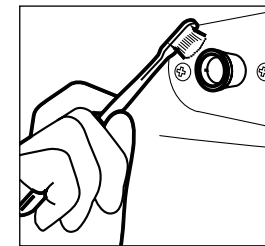

Przerwa w użytkowaniu

Jeśli urządzenie nie jest używane przez dłuższy czas, wyjmij wtyczkę (1) z gniazdka elektrycznego i zakręć dopływ wody (2). Otwórz drzwiczki, aby nie dopuścić do gromadzenia wilgoci i rozmaitych zapachów. Pozostaw drzwiczki otwarte, jeżeli nie korzystasz z pralki.

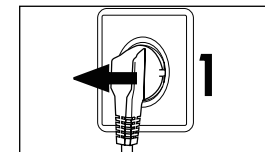

Przed kolejnym użyciem sprawdź dokładnie przewód zasilający, doprowadzenie wody i wąż odpływowy. Upewnij się, że wszystko jest prawidłowo zainstalowane i nie występują przecieki.

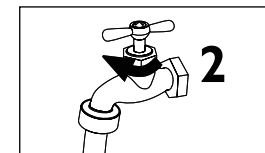

Wybierz najlepszy środek piorący

	Uniwersalne	Kolorowe	Delikatne	Specjalne	Płyn do płukania
Wool	-	-	-	L	O
Mix	L/P	L/P	-	-	O
Synthetic	L/P	L/P	L	-	O
Cotton	L/P	L/P	-	-	O
Express 15'	L	L	-	-	O
Delicate	-	-	L	-	O

	Środek piorący	Zakres temperatur w °C
L	Płynny	zimna - 60
P	Proszek	40 - 90
O	Opcjonalne	---
-	Nie	---

W przypadku stosowania płynnego środka piorącego nie zaleca się aktywowania włączenia pralki z opóźnieniem. Informacje na temat niezbędnej ilości środka piorącego znajdują się na opakowaniu! Uwaga: Nowoczesne środki piorące działają skutecznie już w niskich temperaturach.

Kod na wyświetlaczu

Kod	Przyczyna	Rozwiązanie
Auto	Automatyczne obliczanie załadowania pralki	Obliczanie wagi prania w toku, prosimy poczekać do momentu wyświetlenia czasu trwania cyklu programu
Lo /HALF /FULL /HI	Ważenie prania załadowanego do bębna	Prosimy poczekać do momentu wyświetlenia czasu trwania cyklu programu: Lo = małe załadowanie HALF = załadowanie do połowy FULL = optymalne załadowanie HI = pełne załadowanie
1:25	Pozostały czas prania.	Patrz dodatkowy symbol.
19:30	Pozostały czas prania.	Koniec jest prawdopodobnie opóźniony - patrz symbol.
Lock	Nie można otworzyć drzwiczek z powodu zbyt wysokiego poziomu wody lub gorącej wody w bębnie	Odczekać do zakończenia programu lub anulować program i wybrać program suszenia. W przypadku gdy gorąca woda jest w bębnie, aby uniknąć poparzenia, wybierz program pranie ręczne na kilka minut, a następnie wybierz program odwirowania przed otwarciem drzwi.
End	Koniec cyklu prania	
E1	Awaria odpływu, woda nie została wypompowana.	Wyczyść filtr pompy. Sprawdź, czy wąż odpływowy nie jest zablokowany oraz czy jest prawidłowo zainstalowany.
E2	Blokada – awaria.	Zamknij drzwiczki prawidłowo.
E4	Niewłaściwy poziom wody po upływie 8 minut.	Sprawdź, czy dopływ wody funkcjonuje poprawnie, a ciśnienie wody jest normalne. Wąż odpływowy zasysa wodę.
E8	Poziom wody przekroczony - awaria.	Auto zwolnione, w przeciwnym razie skontaktuj się z obsługą posprzedażną.
F3	Czujnik temperatury – awaria.	Skontaktuj się z obsługą posprzedażną.
F4	Problem z grzaniem (pojawia się pod koniec cyklu prania).	Skontaktuj się z obsługą posprzedażną.
F7	Silnik – awaria.	Skontaktuj się z obsługą posprzedażną.
Fb	Przelanie się wody.	Natychmiast zakręć kran. Skontaktuj się z obsługą posprzedażną.
FA	Awaria czujnika poziomu wody.	Skontaktuj się z obsługą posprzedażną.
FC	Sterowanie elektroniczne - awaria.	Skontaktuj się z obsługą posprzedażną.
Un b	Nieźrównoważone załadowanie, pralka nie jest w stanie uruchomić programu wirowania	Sprawdź i zrównoważ obciążenie prania w bębnie. Zmniejszyć także ilość prania w przypadku, gdy pranie jest zbyt ciężkie. Ponownie uruchomić pralkę w programie wirowania.

Ostrzeżenie!



Cod **Fb**: mechanizm zabezpieczający przed przelaniem wody umieszczony jest w najgłębiej położonej części urządzenia. W przypadku wycieku wszystkie funkcje zostaną wyłączone automatycznie za wyjątkiem pompy odprowadzającej, którą zostanie uruchomiona ze względów bezpieczeństwa.

W przypadku awarii zasilania

Bieżący program i jego ustawienia zostaną zapisane jedynie na krótki okres czasu. Prawdopodobnie konieczne będzie uruchomienie nowego cyklu.

Jeśli awaria zasilania przerwie uruchomione pranie drzwiczki zablokują się mechanicznie. Wyjęcie prania możliwe jest tylko wtedy, gdy w części przeszklonej drzwiczek nie widać poziomu wody – niebezpieczeństwo poparzenia!

Poziom wody należy obniżyć w sposób opisany w „Filtr pompy”. Dopiero wtedy można pociągnąć za dźwignię poniżej klapki serwisowej. Drzwi zostaną odblokowane po delikatnym kliknięciu. Następnie należy ponownie ustawić na miejscu wszystkie części.

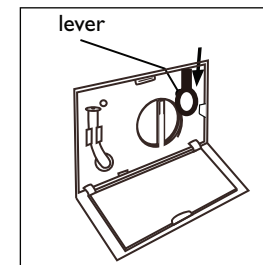

Rozwiązywanie problemów bez kodu na wyświetlaczu

Problem	Przyczyna	Rozwiązanie
Pralka nie działa.	Program jeszcze się nie rozpoczął. Drzwiczki nie zostały odpowiednio zamknięte. Urządzenie nie zostało włączone. Awaria zasilania.	Naciśnij przycisk Start/pauza. Odpowiednio zamknij drzwiczki. Włącz pralkę. Sprawdź zasilanie.
Pralka nie jest napełniana wodą.	Brak wybranego programu. Brak wody. Wąż doprowadzający wodę jest zagięty. Filtr węża doprowadzającego wodę jest zablokowany. Ciśnienie wody jest mniejsze niż 0,03 MPa. Brak dopływu wody.	Ustaw program i uruchom go. Sprawdź kran. Sprawdź wąż doprowadzający wodę. Odblokuj filtr węża doprowadzającego wodę. Sprawdź ciśnienie wody. Zapewnij dopływ wody.
Pralka odprowadza wodę podczas napełniania	Wysokość węża odpływowego wynosi poniżej 80 cm. Końcówka węża odpływowego może dosięgać wody.	Upewnij się, że wąż odpływowy jest prawidłowo zamontowany.

Problem	Przyczyna	Rozwiązanie
Problem z odprowadzaniem wody.	Filtr pompy jest zablokowany. Końcówka węża odpływowego znajduje się więcej niż 100 cm nad podłogą. Wąż odpływowy jest zatkany.	Wyczyść filtr pompy. Upewnij się, że wąż odpływowy jest prawidłowo zainstalowany. Wyczyść wąż odpływowy.
Silne drgania podczas wirowania.	Niewłaściwie ułożony wsad w urządzeniu. Pralka stoi na niestabilnej powierzchni lub nie została wypoziomowana. Nie usunięto wszystkich śrub zabezpieczających urządzenie podczas transportu.	Dostosuj ilość prania. Dopilnuj, aby pralka była wypoziomowana i umieszczona na równej powierzchni. Wyjmij wszystkie śruby zabezpieczające urządzenie podczas transportu.
Urządzenie zatrzymuje się przed zakończeniem cyklu prania.	Problem z wodą lub prądem.	Sprawdź zasilanie i dopływ wody.
Pralka przestaje pracować na pewien czas.	Brak wyświetlonego „kodu błędu”? Program wykonuje cykl namaczania? Program zepsuty.	Włącz wyświetlacz – zobacz „wyświetlacz” Dotknij przycisk „Start/Pause”, aby wznowić działanie. Jeśli jest to konieczne, anuluj działanie.
Z bębna/szuflady na środki piorące wydostaje się piana.	Zastosowano nieodpowiednie środki piorące. Zbyt duża ilość środków piorących.	Sprawdź zalecenia dotyczące środków piorących. Zmniejsz ilość środków piorących.
Automatyczna regulacja czasu prania.	Czas trwania prania zostanie wyregulowany.	Jest to normalne i nie wpływa na pracę.
Wirowanie zostaje przerwane.	Brak równomiernego ułożenia prania.	Sprawdź wsad pralki i ponownie uruchom program wirowania.

Informacje ogólne i wskazówki:

Jeśli w cyklu wirowania nagromadzi się nadmiar piany, silnik zatrzyma się, a pompa będzie odprowadzać wodę przez kolejne 90 sekund. Jeśli eliminacja piany w ten sposób nie powiedzie się 3 razy, program zakończy się bez wirowania.

Przygotowanie

Zdejmij całe opakowanie, włącznie ze styropianową podstawą. Podczas zdejmowania opakowania na plastikowej folii i na drzwiczkach mogą być widoczne krople wody. To typowe zjawisko, powstałe na skutek fabrycznych testów szczelności urządzenia.

Wyjmowanie śrub zabezpieczających na czas transportu

Śruby te przytrzymują elementy antywibracyjne wewnątrz urządzenia na czas transportu.

1. Otwórz tylną pokrywę.
2. Usuń śruby z tyłu i wyjmij plastikowe przekładki ze środka pralki.

Informacje ogólne i wskazówki:

Schowaj śruby zabezpieczające bezpiecznym miejscu, na wypadek gdyby były kiedyś potrzebne.

Jeśli pralka będzie przewożona w inne miejsce, ponownie włóż śruby zabezpieczające (obracając je w stronę przeciwną do ruchu wskazówek zegara), aby uniknąć uszkodzeń.

3. Załóż tylną pokrywę z powrotem poprzez wsadzenie jej w dwie szczeliny, częścią wypukłą na zewnątrz.

4. Włóż zaślepki w puste otwory.

Regulacja nóżek

Wyreguluj wszystkie nóżki, aby osiągnąć pozycję poziomą. Zminimalizuje to wibracje i hałas podczas użytkowania. Ponadto wydłużysz czas eksploatacji urządzenia. Zalecamy skorzystanie z poziomicy. Podłoga powinna być maksymalnie stabilna i płaska.

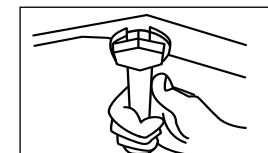
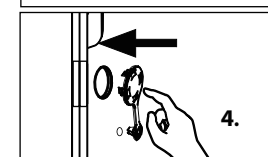
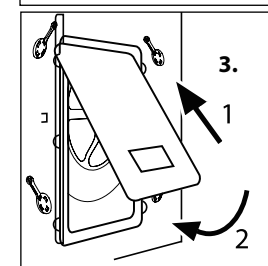
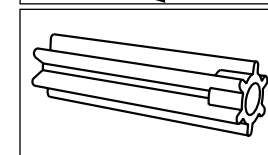
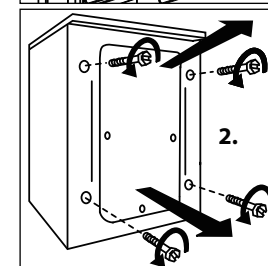
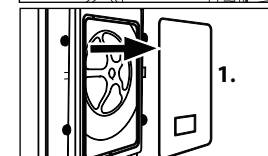
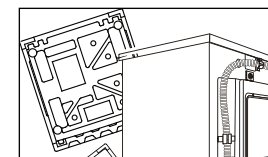

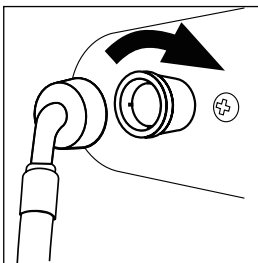

Wąż doprowadzający wodę – System kontroli Aqua

Wąż doprowadzający wodę Aqua Stop jest ważnym elementem bezpieczeństwa i ogólnej kontroli. Jego zawory kontrolują dopływ wody i odcinają go, jeśli wąż przecieka

1. Dokręć nakrętkę węża do zaworu wody.

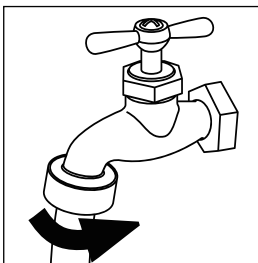

2. Zamocuj wąż doprowadzający do kranu.

Ostrzeżenie!



Urządzenie przystosowane jest jedynie do wody zimnej!
Należy używać zestawu węża dołączonego do urządzenia.
Nie powinno się korzystać ze starych zestawów węży.

Wąż odpływowy

Odpływ można zainstalować na różne sposoby. Poziom wąża odpływowego musi osiągnąć wysokość 80-100 cm. Jeśli to możliwe, wąż odpływowy powinien być zawsze przymocowany do klamry na tylnej ścianie urządzenia.

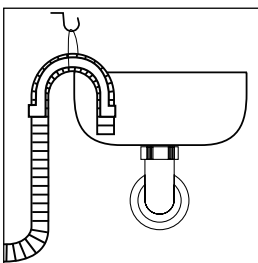

1. Wąż odpływowy prowadzący do zlewu

Użyj usztywnienia węża odpływowego do jego przytrzymania i zabezpieczenia przed zanurzeniem w wodzie. Zamocuj usztywnienie tak, aby uniknąć kapania z powodu ruchów przy pracy.

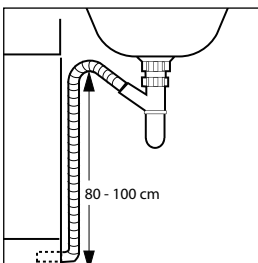

2. Wąż odpływowy do odpływu zlewu

Połączenie musi być uszczelnione i przymocowane do odpowiedniej złączki nad syfonem!

3. Wąż odpływowy do rury kanalizacyjnej

Użyj usztywnienia węża odpływowego do jego przytrzymania. Zamocuj usztywnienie tak, aby uniknąć kapania z powodu ruchów przy pracy.

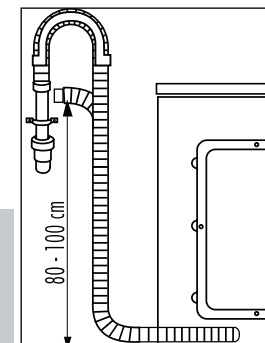

Ostrzeżenie!



Wąż nie powinien być zanurzany w wodzie. Należy go solidnie zamocować i dopilnować, aby nie powstawały wycieki. Jeśli wąż zostanie położony na ziemi lub jego wysokość będzie mniejsza niż 80 cm, pralka będzie nieustannie spuszczać wodę podczas napełniania. Węża odpływowego nie należy przedłużać. Jeśli to konieczne, skontaktuj się z obsługą posprzedażną.

Podłączanie źródła zasilania

Przed każdym podłączeniem sprawdź, czy:

- gniazdko elektryczne spełnia wymagania odnośnie maksymalnej mocy urządzenia (bezpieczniki powinny posiadać dopuszczalne obciążenie minimum 15 A).
- napięcie powinno być zgodne z wymaganiami urządzenia.
- gniazdo zasilania powinno być zgodne z wtyczką urządzenia.
- użyte gniazdko sieciowe powinno być uziemione.

Uwaga - tylko Wielka Brytania: Bezpiecznik we wtyczce UK 13A musi być zgodny ze standardem BS1362.

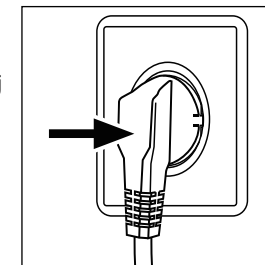

Podstawowe dane techniczne urządzenia

HW80-BD1626

Zasilanie	220 - 240V~/50Hz
Maks. prąd roboczy (A)	10
Ciśnienie wody (MPa)	$0,03 \leq P \leq 1$
Waga wsadu (kg)	8
Prędkość wirowania (obr./min)	1600
Programy prania	16
Moc maksymalna (W)	2000
Wymiary (wys. x gł. x szer. w mm)	845 x 650 x 595
Waga netto (kg)	71
Zużycie prądu po wyłączeniu (W)	0,2
Zużycie prądu po włączeniu (W)	0,2

W przypadku wystąpienia problemów, zapoznaj się z sekcją rozwiązywania problemów niniejszej instrukcji. Sprawdź kartę gwarancyjną, jeśli zostaniesz o to poproszony przez obsługę posprzedażną.

W przypadku wszystkich pozostałych krajów prosimy o korzystanie z witryny internetowej: www.haier.com w dziale Serwis.

Można w niej znaleźć odpowiedzi na najczęściej zadawane pytania i zgłosić naprawę gwarancyjną.

Karta produktu (zgodnie z normą EU 1061/2010)	
Znak towarowy	Haier
Numer modelu	HW80-BD1626
Pojemność znamionowa (kg)	8
Klasa efektywności energetycznej	A+++
Roczne zużycie energii (kWh) ¹⁾	118
Zużycie energii programu prania tkanin bawełnianych 60° C, przy pełnym załadunku (kWh/cykl)	0,55
Zużycie energii programu prania tkanin bawełnianych 60° C, przy częściowym załadunku (kWh/cykl)	0,55
Zużycie energii programu prania tkanin bawełnianych 40° C, przy częściowym załadunku (kWh/cykl)	0,40
Ważone zużycie energii w trybie wyłączenia	0,2
Ważone zużycie energii w trybie czuwania	0,2
Roczne zużycie wody (L) ²⁾	9856
Klasa efektywności wirowania ³⁾	A
Maks. prędkość wirowania (obr./min.) ⁴⁾	1600
Pozostała zawartość wilgoci (%) ⁴⁾	44
Standardowy program prania tkanin bawełnianych 60°C ⁵⁾	Program prania tkanin bawełnianych 60 ° C z możliwością ustawienia max. prędkości wirowania oraz aktywowaniem funkcji intensywnej (poziom 3) bez "inteligentnego dozowania".
Standardowy program prania tkanin bawełnianych 40°C ⁵⁾	Program prania tkanin bawełnianych 40 ° C z możliwością ustawienia max. prędkości wirowania oraz aktywowaniem funkcji intensywnej (poziom 3) bez "inteligentnego dozowania".
Program czasowy prania tkanin bawełnianych 60°C, przy pełnym załadunku (min.)	175
Program czasowy prania tkanin bawełnianych 60°C, przy częściowym załadunku (min.)	175
program czasowy prania tkanin bawełnianych 40°C, przy częściowym załadunku (min.)	169
Tryb czuwania (min) ⁶⁾	-
Poziom emitowanego hałasu (pranie/wirowanie) (dB(A)) ⁷⁾	54/70
Typ	wolnostojąca ładowana od przodu
¹⁾ W oparciu o 220 standardowych cykli prania w programach prania tkanin bawełnianych w temp. 60°C i 40°C przy pełnym i częściowym załadunku w trybach niskiego zużycia energii. Rzeczywiste zużycie energii zależy od sposobu użytkowania urządzenia.	
²⁾ W oparciu o 220 standardowych cykli prania w programach prania tkanin bawełnianych w temp. 60°C i 40°C przy pełnym i częściowym załadunku w trybach niskiego zużycia energii. Rzeczywiste zużycie energii zależy od sposobu użytkowania urządzenia.	
³⁾ Klasa G jest klasą o najmniejszej, a klasa A o największej efektywności energetycznej.	
⁴⁾ W oparciu o standardowy program prania tkanin bawełnianych 60°C przy pełnym załadunku oraz standardowy program prania tkanin bawełnianych 40°C przy częściowym załadunku	
⁵⁾ "standardowy program prania tkanin bawełnianych 60°C" oraz "standardowy program prania tkanin bawełnianych 40°C" są to standardowe programy prania, do których odnosi się informacja na etykiecie i kartach. Programy te są odpowiednie do prania normalnie ubrudzonych tkanin bawełnianych i są najbardziej skutecznymi programami pod względem połączonego zużycia energii i wody.	
⁶⁾ W tym przypadku jest to system zarządzania zużyciem energii	
⁷⁾ W oparciu o standardowy program prania tkanin bawełnianych 60°C przy pełnym załadunku	

Haier

دليل المستخدم
غسالة

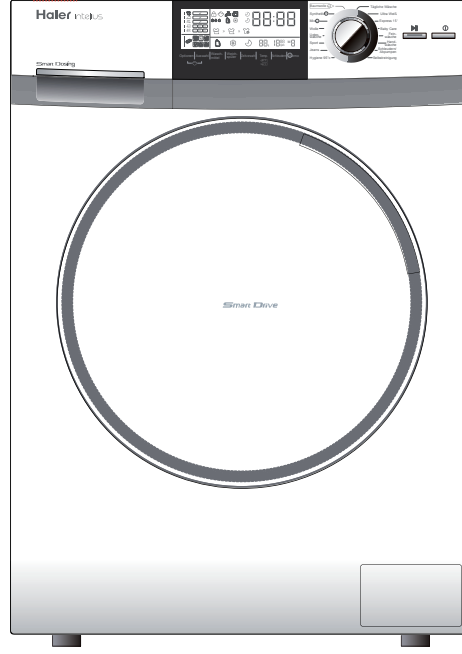

HW80-BD1626





5-4	السلامة
6	وصف المنتج
10-7	لوحة التحكم
11	البرامج
12	الاستهلاك
16-13	الاستخدام اليومي
19-17	العناية والتنظيف
22-20	معالجة المشاكل
25-23	التركيب
26	البيانات الفنية
27	خدمة ما بعد البيع

نشاركك على شرائك منتج Haier

يرجى قراءة هذه الإرشادات بعناية قبل استخدام هذا الجهاز. فهي تحتوي على معلومات هامة تساعدك على الاستفادة بأكثر قدر ممكن من جهازك وضمان مراعاة السلامة والملائمة في تركيب الجهاز واستخدامه والعناية به وتنظيفه.

احتفظ بهذا الدليل في مكان مناسب بحيث يمكنك الرجوع إليه دائماً من أجل الاستخدام الآمن والملائم. إذا قمت ببيع الجهاز أو إعطائه لأحد أو تركه عند انتقالك، احرص على إعطاء هذا الدليل للمالك الجديد بحيث يتمكن من التعرف على كل المزايا والتحذيرات الخاصة بالسلامة.

دليل المصطلحات

نعم	
لا	
معلومات عامة ونصائح	
تحذير! معلومات هامة متعلقة بالسلامة!	
معلومات بيئية	

التخلص

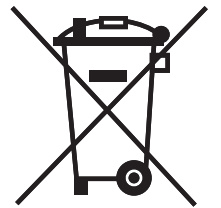

يشير وجود هذا الرمز على المنتج أو الملحقات أو المواد، والذي يحتوي على هذه المعلومات، إلى أنه لا يجب التخلص من المنتج أو ملحقاته الإلكترونية (مثلاً: الكبل، خرطوم التحكم بالماء) عند انتهاء مدة الاستخدام، مع النفايات المنزلية الأخرى. لتفادي التسبب بالضرر للبيئة أو صحة الإنسان من جراء التخلص العشوائي من النفايات، يرجى فصل هذه العناصر من أنواع النفايات الأخرى وإعادة تدويرها. سيدعم ذلك إعادة الاستخدام المستدامة لموارد المواد. يجب على مستخدمي الأدوات المنزلية الاتصال إما بمتجر التجزئة حيث قاموا بشراء المنتج أو بالسلطات المحلية المختصة لمعرفة كيفية التعامل مع هذا العنصر لضمان السلامة وإعادة التدوير الآمنة بيئياً. أما المستخدمين من الشركات فيجب عليهم الاتصال بالمورد المعتمد والتحقق من شروط الشراء. لا يجب خلط هذا المنتج وملحقاته الإلكترونية مع المخلفات التجارية الأخرى.

قبل تشغيل الجهاز للمرة الأولى...



- ...تأكد من إزالة كل البراغي المستخدمة أثناء النقل.
- ...تأكد من أن سلك الطاقة ليس عالقًا في الجهاز أو تحته ومن عدم وجود أي تلف أو خطر للتلف.
- ...تأكد من أن منصهر دائرة الطاقة مصنف لقوة 15 أمبير.
- ...قم باستخدام مقبس مؤرض منفصل لمورد الطاقة.
- ...تأكد من إمكانية الوصول إلى القابس دائمًا.
- ...امسك بالقابس وليس بسلك الطاقة عند سحب مورد الطاقة.
- ...تحقق من متانة مفصلات وتوصيلات الخرطوم وتأكد من عدم وجود أي تسرب للماء عبر فتح الحنفية.
- ...لا تقم بتشغيل الجهاز إلا بعد الانتهاء من تركيب كل التوصيلات بشكل صحيح!

لا تقم بـ ...

- ...السماح للأولاد أو الأشخاص العاجزين بالعبث بالجهاز أو مواد التعبئة.
- ...تركيب الجهاز خارجًا في مكان رطب أو في منطقة معرضة لتسربات ماء كتحت أو بالقرب من مغسلة. في حال حدوث تسرب للماء، اقطع تيار توريد الطاقة واترك الجهاز يجف بشكل طبيعي.
- ...تعريض الجهاز للصقيع أو الحرارة أو أشعة الشمس المباشرة.
- ...لمس أو استخدام الجهاز حافي القدمين أو بواسطة يدين أو قدمين رطبتين.
- ...استخدام منظف أو عامل للتنظيف الجاف قابل للاشتعال.
- ...استخدام بخاخات مواد قابلة للاشتعال بالقرب من الجهاز.
- ...إزالة القابس أو إدخاله في مكان غير خالٍ من الغازات قابلة للاشتعال.
- ...وضع الجهاز مباشرة على سجادة أو بالقرب من حائط أو أثاث.



خلال الاستخدام اليومي للجهاز...



- ...قم بمراقبة الأطفال. احرص على عدم عبثهم بالجهاز ومواد التعبئة.
- ...احرص على عدم استخدام الجهاز من قبل الأشخاص ذوي قدرات بدنية أو حسية أو ذهنية محدودة، أو الذين لا يملكون الخبرة والمعرفة اللازمة.
- ...قم بإغلاق السحابات وإصلاح الخيوط المسترسلة والعناية بالعناصر الصغيرة لتفادي تشابك الغسيل. إذا لزم الأمر، استخدم كيسًا أو شبكة ملائمة.
- ...قم بإيقاف تشغيل مقبس الحائط بعد كل برنامج غسيل لتوفير الطاقة والحفاظ على السلامة.
- ...حافظ على نظافة الجزء الأسفل من الفتحة وافتح الباب وجارور المنظف عندما لا يتم استخدام الجهاز لتفادي انبعاث الروائح.
- ...يتم استبدال سلك الطاقة التالف فقط بواسطة الجهة المصنعة أو وكيل الصيانة التابع لها أو شخص آخر مؤهل لذلك تحديدًا.

لا تقم بـ ...

- ...لمس الباب أثناء عملية الغسيل، إذ تكون درجة سخونته مرتفعة.
- ...وضع الأشياء الثقيلة أو مصادر الحرارة أو الرطوبة على الجزء العلوي من الجهاز.
- ...غسل المواد التي تشبه المطاط أو الاسفنج على درجة حرارة مرتفعة.
- ...فتح جارور المنظف أثناء أي دورة غسيل.
- ...فتح الباب بالقوة، إذ أنه مزود بجهاز قفل ذاتي وسيفتح بعد انتهاء دورة الغسيل بفترة قصيرة.
- ...فتح الباب إذا كان مستوى الماء فوق مستوى الفتحة بشكل مرئي.
- ...تغطية أو تغليف الجهاز أثناء عملية الغسيل أو بعدها للسماح بتبخر أي رطوبة..



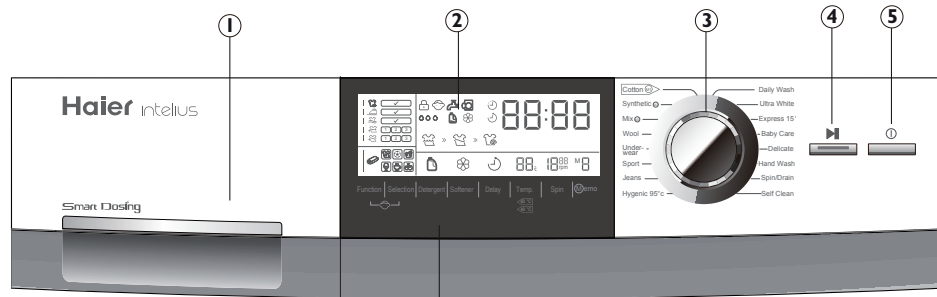

- a الوظيفة
b الخيارات
c المنظف
d مطري الغسيل
e تأجيل (تأجيل وقت الانتهاء)
f درجة الحرارة
g العصر (بالدورة في الدقيقة)
h الذاكرة

- 1 جارور المنظف \ مطري الغسيل
2 شاشة العرض
3 مفتاح اختيار البرنامج
4 زر "بدء/إيقاف مؤقت"
5 "زر التشغيل/إيقاف التشغيل"
6 أزرار الوظائف (a-h)

جارور المنظف

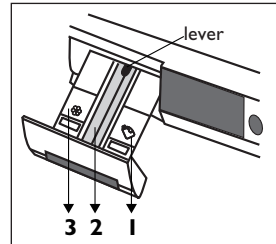

- الحجرة 3: خزان مطري الغسيل (توزيع ذكي للجرعات).
الحجرة 2: حجرة مسحوق الغسيل.
لكل مواد الغسيل إذا كانت وظيفة "التوزيع الذكي للجرعات" غير مفعلة.
الحجرة 1: خزان المنظف السائل ("التوزيع الذكي للجرعات") لا مواد هلامية ومركزة.

شاشة العرض

إذا كان الجهاز في وضع التشغيل ستعرض شاشة عرض الحالة الفعلية على ستة أقسام مختلفة (راجع الصفحات التالية). خلال التشغيل سيتم إلغاء تنشيط شاشة العرض بعد فترة قصيرة (وضع توفير الطاقة) إلى حين إدارة زر اختيار البرنامج لتحديد برنامج عشوائي.

زر اختيار البرنامج

بإدارة الزر، يمكن اختيار أحد البرامج الستة عشر، فيضيء ضوء LED المرتبط به ويتم عرض إعداداته الافتراضية.

زر "بدء/إيقاف مؤقت"

إضغظ بلطف على هذا الزر لبدء البرنامج المعروض حالياً أو إيقافه. أثناء تشغيل البرنامج، يكون رمز البرنامج مضيئاً أو وامضاً إذا تم إيقافه.

"زر التشغيل/إيقاف التشغيل"

إضغظ بلطف على هذا الزر للتشغيل، فتضيء شاشة العرض. إضغظ مجدداً لمدة ثانيتين تقريباً لإيقاف التشغيل. إذا لم يتم تنشيط أي عنصر تحكم أو برنامج، سيتم إيقاف تشغيل الجهاز بشكل تلقائي.

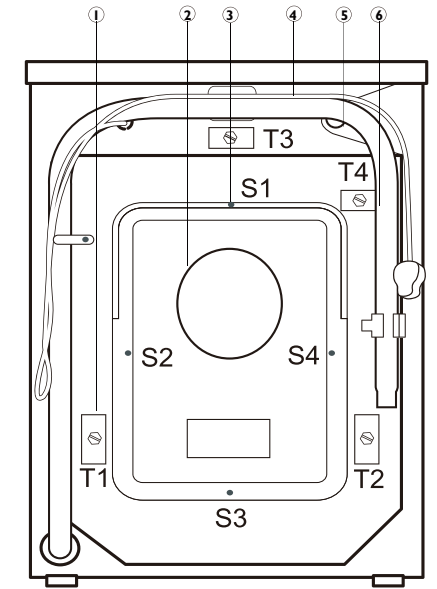
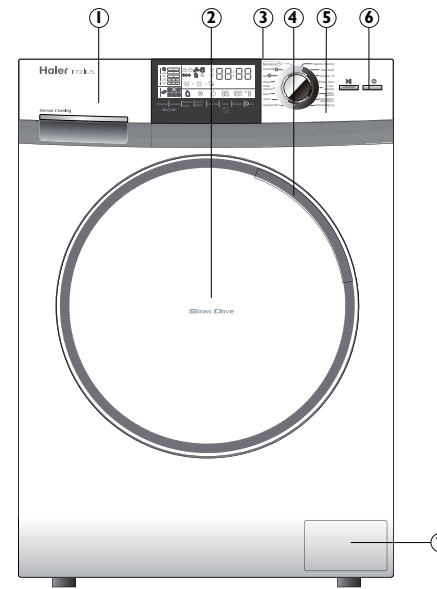

قد يختلف هذا المخطط بعض الشيء عن تصميم الغسالة التي قمت بشرائها.

- 1 البراغي المستخدمة أثناء النقل (T1-T4)
2 الغطاء الخلفي
3 براغي الغطاء الخلفي (S1-S4)
4 سلك الطاقة
5 صمام سحب الماء
6 خرطوم التصريف

- 1 جارور المنظف \ مطري الغسيل
2 الباب
3 سطح الجهاز
4 مسكة الباب
5 لوحة التحكم
6 التشغيل/إيقاف التشغيل
7 فتحة الصيانة

الملحقات

يرجى التحقق من الملحقات والنشرة وفقاً لهذه القائمة.



x1 دليل المستخدم



x1 دعامة خرطوم التصريف



x4 سدادات للثغرات



x1 مجموعة خرطوم سحب

لتحقيق أفضل النتائج في كل برنامج، قامت Haier بتحديد إعدادات افتراضية معينة. إذا لم يكن هناك متطلبات خاصة، يوصى باعتماد الإعدادات الافتراضية. تبعاً لإعداد المصنع تلك، يمكن تغيير عدة قيم للبرنامج على حدة (راجع زرّي "البرامج" و"الوظائف").

"Function" (الزر a)

إلمسه لاختيار الوظائف والإعدادات المطلوبة بشكل متسلسل. سيضيء الرمز المرتبط بها.

"Selection" (الزر b)

إلمسه لتأكيد "Selection" المختارة الحالية، فيومض الرمز المرتبط بها. بالإضافة إلى ذلك، ستتم إضاءة علامة تاشير أو رمز "1"/"2"/"3" أو أحد رموز البقع. يتم تنشيط الوظيفة بعد 3 ثوانٍ أو إذا تم لمس الزر a ("Function").

"Child Lock" - وظيفة قفل لوحة التحكم (الزر a + b)

يمنع هذا الخيار تنشيط أي من عناصر لوحة التحكم. اضغط بشكل متزامن على "Function"+"Selection" لحوالي 3 ثوانٍ. يظهر رمز قفل للوحة. يُلغى خيار المنع من خلال تكرار هذه العملية.

"Detergent" (الزر c)

إلمسه لتنشيط أو إلغاء تنشيط خاصية "Smart Dosing" بالنسبة للمنظف السائل. إذا كان قد تم تنشيط الإعداد الافتراضي للمنظف السائل (راجع خاصية "Smart Dosing")، فيجب استخدام الحجرة 2 لكل أنواع مواد الغسيل.

"Softener" (الزر d)

إلمسه لتنشيط أو إلغاء تنشيط جرعة إضافية لمطري الغسيل (راجع خاصية "Smart Dosing").

"التوزيع الذكي للجرعات" (الزر c أو d)

"Smart Dosing" هو الإعداد الافتراضي. هذا يعني أنه، وبسبب البرنامج وتحميل الغسيل وعسر الماء، سيتم تلقائياً توزيع جرعات المنظف السائل ومطري الغسيل بشكل مثالي باستخدام الحجرتين 1 (1,3 لتر) و3 (0,5 لتر) المناسبتين من جارور المنظف. إذا تم تنشيطها، ستتم إضاءة الرموز المناسبة. تحقق هذه الوظيفة نتائج مثالية وتوفر مواد التنظيف وتحمي بيئتنا. تكفي الكمية المعبأة لما يصل إلى 20 دورة برنامج. إذا فرغ الخزان، سيومض الرمز الخاص بذلك.

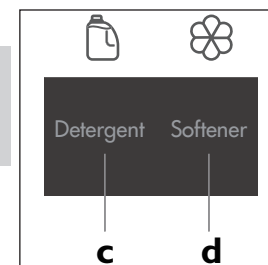
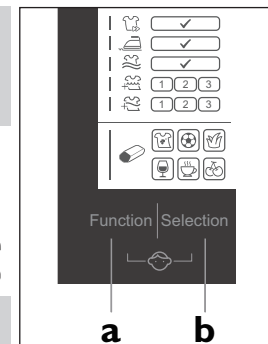

"Delay" - تأجيل وقت الانتهاء (الزر e)

إلمسه لإضاءة الرمز المرتبط له وعرض وقت انتهاء البرنامج الحالي. بناء على ذلك سيتم تأخير بدء دورة الغسيل بالنسبة لكل إعدادات البرنامج. يمكن زيادة تأخير وقت الانتهاء بإدارة زر اختيار البرنامج بواقع 30 دقيقة من نصف حتى 24 ساعة. على سبيل المثال، يعني عرض "06:30" على شاشة العرض أن انتهاء دورة البرنامج ستكون بعد 6 ساعات و 30 دقيقة. هذا لا ينطبق على برنامج "Spin/Drain". ملاحظة: يجب أن يكون وقت الانتهاء دائماً أطول من وقت دورة البرنامج. وإلا فسوف يبدأ التشغيل فوراً، مع أن وقت الانتهاء المختار لا يمكن الوصول إليه.

"Temperature" (الزر f)

إلمسه لتعديل الحد الأقصى لدرجة الحرارة. ملاحظة: إن عرض "--" على شاشة العرض يشير إلى "no operational heating" ("عدم ضبط أي درجة حرارة أثناء التشغيل").

"Spin" (الزر g)

إلمسه لتعديل سرعة الطرد المركزي.

"الذاكرة" (الزر h)

تتوفر وظيفة الذاكرة في برنامج "Cotton" (M1) و"Synthetic" (M2) و"Mix" (M3). بعد اختيار الخيارات الفردية والقيم المرتبطة بها، لمس زر "Memo" حتى تظهر شاشة العرض "M1"/"M2"/"M3". يبدأ البرنامج، تم تشغيل الذاكرة الآن للبرنامج المختار. عندما يتم اختيار هذا البرنامج لاحقاً، اضغط على زر "Memo" لتنشيط الإعدادات المحفوظة والاستعداد لبدء التشغيل.

معلومات عامة ونصائح: **i**

لإلغاء أي إعداد حالي، قم بتغيير البرنامج أو اضغط على زر "التشغيل/إيقاف التشغيل" لحوالي 3 ثوانٍ. لإلغاء برنامج في وضع التشغيل، لمس زر "بدء/إيقاف مؤقت" ثم زر "التشغيل/إيقاف التشغيل" لحوالي 3 ثوانٍ.



جدول البرامج

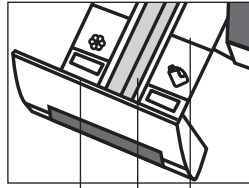

- 1 خزان المنظف السائل
2 حجرة مواد الغسيل
3 خزان مطري الغسيل

البرنامج	درجة الحرارة القصوى	إعداد مسبق	نوع النسيج	سرعة العصر المعدة مسبقاً
			1 2 3	
Hygienic 95° c 1	95 درجة مئوية	قطن /البسة صناعية.	<input checked="" type="checkbox"/> <input checked="" type="checkbox"/> <input type="checkbox"/>	1000 دورة في الدقيقة
Jeans 2	0-60 درجة مئوية	40 درجة مئوية	<input checked="" type="checkbox"/> <input checked="" type="checkbox"/> <input type="checkbox"/>	1000 دورة في الدقيقة
Sport 3	0-40 درجة مئوية	30 درجة مئوية	<input checked="" type="checkbox"/> <input checked="" type="checkbox"/> <input type="checkbox"/>	1000 دورة في الدقيقة
Underwear 4	0-60 درجة مئوية	40 درجة مئوية	<input checked="" type="checkbox"/> <input checked="" type="checkbox"/> <input type="checkbox"/>	1000 دورة في الدقيقة
Wool 5	0-40 درجة مئوية	----	<input checked="" type="checkbox"/> <input type="checkbox"/> <input checked="" type="checkbox"/>	600 دورة في الدقيقة
Mix 6	0-60 درجة مئوية	40 درجة مئوية	<input checked="" type="checkbox"/> <input checked="" type="checkbox"/> <input type="checkbox"/>	1000 دورة في الدقيقة
Synthetic 7	0-60 درجة مئوية	30 درجة مئوية	<input checked="" type="checkbox"/> <input checked="" type="checkbox"/> <input type="checkbox"/>	1200 دورة في الدقيقة
Cotton 8	0-90 درجة مئوية	40 درجة مئوية	<input checked="" type="checkbox"/> <input checked="" type="checkbox"/> <input type="checkbox"/>	1600 دورة في الدقيقة
Daily Wash 9	0-40 درجة مئوية	40 درجة مئوية	<input checked="" type="checkbox"/> <input checked="" type="checkbox"/> <input type="checkbox"/>	1400 دورة في الدقيقة
Ultra White 10	0-60 درجة مئوية	40 درجة مئوية	<input checked="" type="checkbox"/> <input checked="" type="checkbox"/> <input type="checkbox"/>	1000 دورة في الدقيقة
Express 15' 11	0-30 درجة مئوية	20 درجة مئوية	<input checked="" type="checkbox"/> <input checked="" type="checkbox"/> <input type="checkbox"/>	1000 دورة في الدقيقة
Baby Care 12	0-90 درجة مئوية	90 درجة مئوية	<input checked="" type="checkbox"/> <input type="checkbox"/> <input checked="" type="checkbox"/>	1000 دورة في الدقيقة
Delicate 13	0-40 درجة مئوية	30 درجة مئوية	<input checked="" type="checkbox"/> <input checked="" type="checkbox"/> <input type="checkbox"/>	600 دورة في الدقيقة
Hand Wash 14	0-40 درجة مئوية	30 درجة مئوية	<input checked="" type="checkbox"/> <input type="checkbox"/> <input checked="" type="checkbox"/>	800 دورة في الدقيقة
Spin/Drain 15	----	----	<input checked="" type="checkbox"/> <input checked="" type="checkbox"/> <input checked="" type="checkbox"/>	1400 دورة في الدقيقة
Self Clean 16	90 درجة مئوية	----	<input checked="" type="checkbox"/> <input type="checkbox"/> <input checked="" type="checkbox"/>	1000 دورة في الدقيقة

نعم اختياري لا

الوظيفة	الوظيفة (مزيل البقع)
	تخفيض وقت دورة البرنامج
	مضاد التجعيد (بعد انتهاء الدورة)
	مضاد التجعيد (إيقاف دورة التشطيف)
	دورة غسيل رئيسية مكثفة (1 إلى 3)
	دورة تشطيف إضافية (1 إلى 3)
	الإعداد الافتراضي، لا خيار
	رياضة
	عشب
	نبيد
	قهوة
	فاكهة

إظهار الحالة الأساسية	إظهار دورة البرنامج	إعدادات البرنامج
	الباب مقفل (في وضع التشغيل)	منظف سائل التوزيع الذكي للجرعات منشط
	لوحة التحكم مقفلة	مطري الغسيل التوزيع الذكي للجرعات منشط
	لا يوجد توريد ماء	تأخير وقت الانتهاء منشط
	الباب مفتوح	إعداد الغسيل تحت درجة الحرارة القصوى
	عسر الماء (كشف تلقائي)	إعداد الدوران تحت درجة الحرارة القصوى
	المنظف السائل - خزان فارغ	إعداد الذاكرة
	مطري الغسيل - خزان فارغ	

هذا الجهاز معد للاستخدام المنزلي داخل المنزل. إذا تم استخدامها لأغراض تجارية أو صناعية أو غير مصرح بها، لن يُعتبر أي ضمان من Haier ساري المفعول بعد ذلك. اتبع التعليمات الموجودة على ملصق كل قطعة ملابس وقم بغسل الملابس القابلة للغسل بواسطة الغسالة.

مورد الطاقة

قم بتوصيل الغسالة في مورد الطاقة (220V إلى 240V~/50Hz).

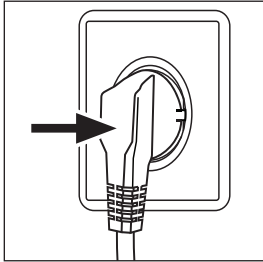

توصيل الماء

افتح الحنفية. يجب أن يكون الماء نظيفًا ونقيًا.

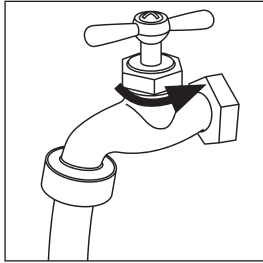

تحذير!

قبل الاستخدام، قم بفتح الحنفية للتحقق من عدم وجود أي تسرب للماء.

إعداد الملابس للغسيل

قم بفرز الملابس طبقًا لنوع القماش (قطن، أقمشة صناعية، صوف أو حرير) ولدرجة اتساخها. قم بفصل الملابس البيضاء عن الملابس الملونة. قم بغسل الأنسجة الملونة أولاً يدويًا للتحقق مما إذا كانت ألوانها ستتلاشى أو تزول. الملابس من دون درزات والعناصر الدقيقة والأقمشة المنسوجة بدقة مثل الستائر الدقيقة يجب وضعها في كيس غسيل للعناية بهذه القطع الدقيقة (يُفضل الغسيل اليدوي أو الجاف). أغلق السحابات والخطافات وتأكد أنه تمت خياطة الأزرار بإحكام وضع القطع الصغيرة مثل الجوارب وحملات الصدر وغيرها داخل كيس الغسيل. قم ببسط قطع الأقمشة الكبيرة مثل ملاءات السرير وأغطية السرير وغيرها. إقلب الملابس ظهرًا لبطن. قم بتفريغ الجيوب (مفاتيح، عملات معدنية، الخ) وإزالة الزخارف الأكثر صلابة (مثل دبائيس الزينة).

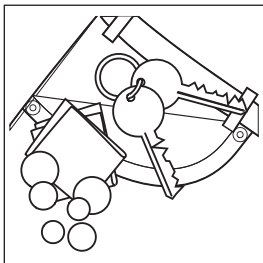
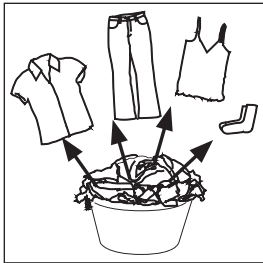

تحذير!

قد تتسبب العناصر غير القماشية بالإضافة إلى العناصر الصغيرة أو الرخوة أو حادة الأطراف بالخلل وتلف الملابس والجهاز.

قد تختلف قيم الاستهلاك المشار إليها وفقًا للظروف المحلية.

البرنامج	الحد الأقصى للتحميل كجم	الطاقة كيلواط ساعة	الماء لتر	درجة الحرارة درجة مئوية	وقت الغسيل س:د	أداء التجهيف بالعصر %
Hygienic 95° c	2	2,00	36,0	95	أوتوماتيكي	---
Jeans	4	0,56	40,0	40	أوتوماتيكي	---
Sport	2	0,26	35,0	30	0:25	---
Underwear	4	0,50	40,0	40	1:09	---
Wool	1	0,10	50,0	---	0:42	---
Mix	4	0,56	34,0	40	أوتوماتيكي	---
Synthetic	4	0,25	46,0	30	أوتوماتيكي	---
Cotton 40*	4	0,40	35,0	40	أوتوماتيكي	45>
Cotton 60*	4	0,55	36,0	60	أوتوماتيكي	45>
Cotton 60*	8	0,55	45,0	60	أوتوماتيكي	45>
Daily Wash	4	0,58	46,0	40	1:20	---
Ultra White	2	0,60	45,0	40	0:59	---
Express 15'	1	0,20	20,0	20	0:15	---
Baby Care	4	2,00	67,5	90	2:05	---
Delicate	1	0,25	50,0	30	0:56	---
Hand Wash	2	0,25	36,0	30	0:57	---
Spin/Drain	8	0,10	---	---	0:06	---
Self Clean	---	1,80	15,0	90	1:05	---



*معلومات عامة ونصائح:

البرنامج المعياري لتوسيم الطاقة وفقًا لمعايير 2010/30EU: القطن 60 درجة مئوية/40 درجة مئوية مع إعداد العصر بالسرعة القصوى وتنشيط الوظيفة المكثفة (المستوى 3) من دون "التوزيع الذكي للجرعات".

إن برنامجي 60 درجة مئوية و40 درجة مئوية المعياريين مناسبان لتنظيف الملابس القطنية الملتصقة ببقع عادية. إنهما البرنامجان الأكثر فعالية من ناحية الاستهلاك المشترك للطاقة والماء للملابس القطنية. قد تختلف درجة حرارة الماء المستخدمة عن درجة حرارة الدورة المعن عنها.

ENERG	
Haier HWB801626	
A+++	
A++	
A+	
A	
B	
C	
D	
118 kWh/annum	
9856 L/annum	8,0 kg
AKOZERG	70 dB
2020/2081	

تعبئة الجهاز

قم بفتح الباب وإدخال الملابس قطعة قطعة.
لا تقم بتعبئة الغسالة بحمل زائد. تحقق من إمكانية وضع يدك فوق الغسيل بشكل عمودي. أغلق الباب بعناية.



معلومات عامة ونصائح:

بعد كل تركيب أو زمن توقف أطول، قم أولاً بتشغيل برنامج "Self Clean" من دون تحميل وإضافة منظف في حجرة مواد التنظيف (2) لإزالة أي بقايا مفسدة محتملة.



اختيار المنظف

يتم تحديد فعالية وأداء الغسيل من خلال جودة المنظف المستخدم. استخدم فقط منظف معتمد للغسالات وإذا لزم الأمر استخدم منظفات معينة، مثلاً للأقمشة الصناعية والصوفية. خذ دائماً بعين الاعتبار توصيات الجهة المصنعة للمنظف.



معلومات عامة ونصائح:

قم بإزالة بقايا المنظف قبل دورة الغسيل التالية.
يرجى اتباع التوصيات الخاصة بمقدار المنظف المستخدم والمقدمة مع عبوة المنظف.

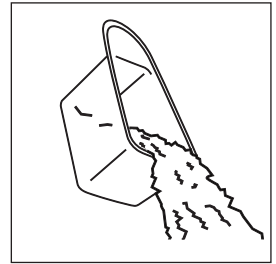

إضافة المنظف - "Smart Dosing"

اسحب جارور المنظف وضع مواد التنظيف المطلوبة في الحجرات المناسبة لها.

معلومات هامة: "Smart Dosing" هو الإعداد الافتراضي.
بحسب البرنامج وتحميل الغسيل وعسر الماء، سيتم توزيع جرعات مواد التنظيف بشكل مثالي باستخدام خزانات المنظف السائل (1,3 لتر) ومطري الغسيل (0,5 لتر).
للتعبئة، قم بفتح الفتحة المناسبة من جارور المنظف وإضافة منتج غير مكثف حتى بلوغ "خط الحد الأقصى". أخيراً قم بإغلاق الجارور.

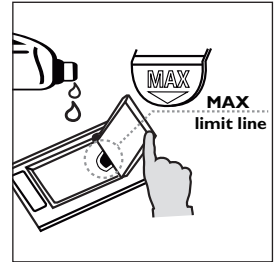

اختيار برنامج

لتحقيق أفضل النتائج، قم باختيار برنامج يناسب درجة الاتساخ وتصنيف نوع الغسيل. قم بإدارة زر البرنامج لتحديد البرنامج المناسب.

تحديد الخيارات

قم بتحديد الخيارات المطلوبة (راجع "لوحة التحكم").

بدء برنامج الغسيل

إمس زر "بدء/إيقاف مؤقت" للبدء. يعمل الجهاز بحسب الإعدادات الحالية. يمكن إجراء التغييرات فقط من خلال إلغاء برنامج الغسيل. عند انتهاء دورة البرنامج يتم عرض "End" على الشاشة، بعد ذلك يتم إيقاف تشغيل الغسالة بشكل تلقائي.

إيقاف - إلغاء برنامج الغسيل

لإيقاف برنامج في وضع التشغيل، إمس بلطف زر "بدء/إيقاف مؤقت". اضغط عليه مجدداً لاستئناف العملية.

لإلغاء برنامج في وضع التشغيل وكل إعداداته الفردية قم بتنشيط زر "بدء/إيقاف مؤقت" ثم زر "التشغيل/إيقاف التشغيل" لحوالي 3 ثوانٍ.



معلومات عامة ونصائح:

قم باختيار إعدادات البرنامج بعناية بالعودة إلى الرموز المبينة على كل ملصق ملابس و"مخطط العناية".
إن إزالة الملابس فوراً عند انتهاء دورة الغسيل من شأنه أن يكون جيداً ويخفف من التعجيل.

بعد الغسيل

قم بإيقاف توريد الماء وفصل سلك توريد الطاقة.
افتح الباب لتفادي تشكل الرطوبة وانبعاث الروائح. أبقه مفتوحاً عندما لا يتم استخدامه.

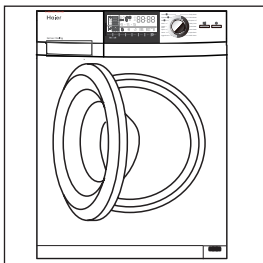
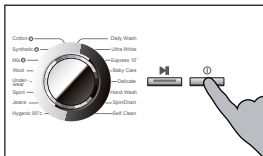
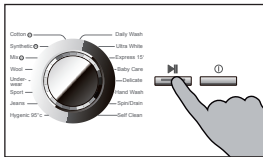
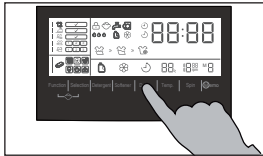
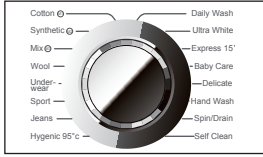

تنظيف جارور المنظف

قم بتنظيف الجارور من بقايا المنظف بشكل منتظم. قم بسحب الجارور إلى أن يتوقف (1) واضغط على زر الإطلاق (2) لإزالة الجارور. ثم اشطف الجارور بالماء حتى يصبح نظيفاً وأعد إدخاله في الجهاز.

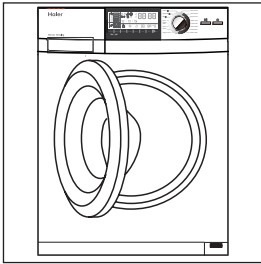
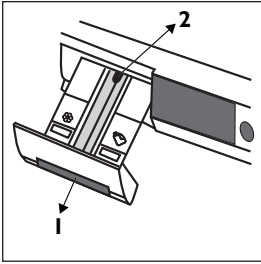

تنظيف الغسالة

قم بفصل الغسالة أثناء التنظيف والصيانة. استخدم قطعة قماش ناعمة مع صابون سائل لتنظيف هيكل الغسالة والأجزاء المطاطية. لا تستخدم مواد كيميائية عضوية أو مواد مذيبة مسببة للتآكل.



معلومات عامة ونصائح:

بعد كل تركيب أو زمن توقف أطول، قم أولاً بتشغيل برنامج "Self Clean" من دون تحميل وإضافة منظف في حجرة مواد التنظيف (2) لإزالة أي بقايا مفسدة محتملة.

معلومات بيئية

لتحقيق أفضل استخدام للطاقة والمنظف والوقت، يجب عليك الالتزام بالحد الأقصى الموصى به لحجم التحميل. لا تتعدى جرعات المواد الكيميائية المشار إليها. قم دائماً باختيار درجة الحرارة الأدنى. تنظف المنظفات الحديثة بفعالية على درجة حرارة دون 60 درجة مئوية. فقط بسبب الأوساخ الثقيلة، ارفع الإعدادات الافتراضية وفقاً لذلك. باستخدام نشافة غسيل منزلية بعد ذلك، اضبط إعداد الدوران حسب السرعة القصوى الموصى بها.



مخطط العناية

عملية الغسيل

درجة حرارة الغسيل القصوى 60 درجة مئوية - عملية خفيفة	60	درجة حرارة الغسيل القصوى 60 درجة مئوية - عملية عادية	60	درجة حرارة الغسيل القصوى 95 درجة مئوية - عملية عادية	95
درجة حرارة الغسيل القصوى 40 درجة مئوية - عملية خفيفة جداً	40	درجة حرارة الغسيل القصوى 40 درجة مئوية - عملية خفيفة	40	درجة حرارة الغسيل القصوى 40 درجة مئوية - عملية عادية	40
درجة حرارة الغسيل القصوى 30 درجة مئوية - عملية خفيفة جداً	30	درجة حرارة الغسيل القصوى 30 درجة مئوية - عملية خفيفة	30	درجة حرارة الغسيل القصوى 30 درجة مئوية - عملية عادية	30
		لا تغسل		غسيل يدوي. درجة الحرارة القصوى - 40 درجة مئوية	

عملية التبييض

ممنوع التبييض		فقط الأكسجين / لا يحتوي على الكلور		أي مواد تبييض مسموحة تبييض مسموح	
---------------	--	------------------------------------	--	----------------------------------	--

عملية التجفيف بالنشافة

لا تستخدم النشافة		يمكن استخدام النشافة درجة حرارة منخفضة		يمكن استخدام النشافة درجة حرارة عادية	
		تجفيف في وضع أفقي		تجفيف في وضع عمودي	

عملية الكي

كي على لوح قاعدي بدرجة حرارة قصوى تبلغ 110 درجة مئوية من (قد يتسبب الكي على البخار بتلف غير قابل للإصلاح)		كي على لوح قاعدي بدرجة حرارة قصوى تبلغ 150 درجة مئوية		كي على لوح قاعدي بدرجة حرارة قصوى تبلغ 200 درجة مئوية دون بخار	
				لا تقم بالكي	

عملية العناية المتخصصة بالأقمشة

لا تقم بتنظيف جاف		تنظيف جاف متخصص بمادة الهيدروكربون		تنظيف جاف متخصص بمادة رباعي كلوريتان	
		لا تقم بتنظيف رطب متخصص		قم بتنظيف رطب متخصص	

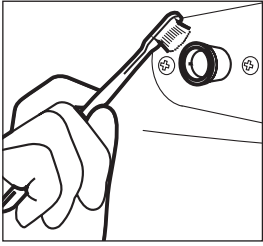

صمام سحب الماء ومصفاة صمام السحب

لمنع انسداد توريد الماء بواسطة مواد خارجية، قم بتنظيف مصفاة صمام السحب بشكل منتظم.

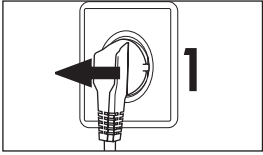

فترة عدم الاستعمال

إذا تُرك الجهاز من دون استخدام لفترة أطول، قم بسحب القابس الكهربائي (1) وإيقاف توريد الماء (2). افتح الباب لتفادي تشكل الرطوبة وانبعاث الروائح. أبق الباب مفتوحاً عندما لا يتم استخدامه.

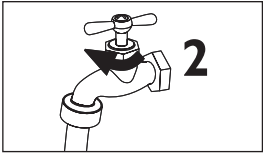

قبل الاستخدام التالي، تحقق بدقة من سلك الطاقة وخرطوم سحب الماء والتصريف. تأكد من تركيب كل شيء بشكل مناسب ومن عدم وجود أي تسربات.

مصفاة المضخة

يرجى التحقق من مصفاة المضخة بشكل منتظم ومما إذا كان الجهاز - لا يصرف الماء، - لا يدور، - يصدر ضجيجاً غير طبيعي عند تشغيله.

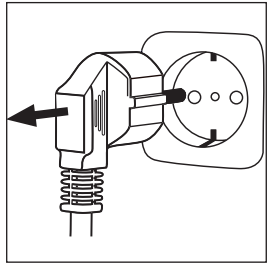

تحذير!

خطر الغليان! قد يكون الماء في مصفاة المضخة ساخناً جداً! قبل اتخاذ أي إجراء يرجى التأكد من أن الماء قد برد.

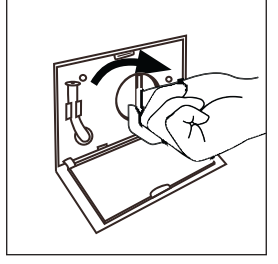
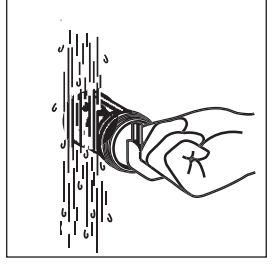
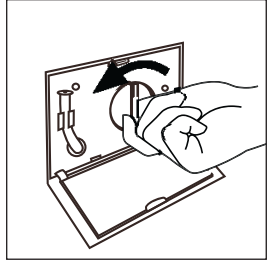
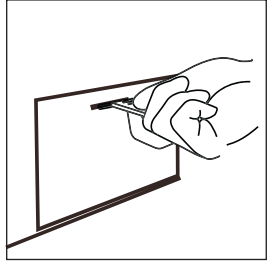

1. قم بإيقاف تشغيل الغسالة وفصل التيار عنها.

2. إفتح فتحة الصيانة. يمكنك استخدام عملة معدنية أو مفك براغ.

3. قم بتوفير وعاء مسطح لتجميع الماء المرشح. قد يكون هناك كميات أكبر!

4. قم بسحب خرطوم التصريف وامسك بطرفه فوق الوعاء.

5. أخرج السدادة من خرطوم التصريف.

6. بعد التصريف الكامل، قم بفك وإزالة مصفاة المضخة بعكس اتجاه عقارب الساعة.

7. قم بإزالة المواد الملوثة والأوساخ.

8. قم بتنظيف مصفاة المضخة بعناية، مثلاً: استخدام الماء الجاري.

9. تثبته مجدداً بشكل جيد.

10. أغلق خرطوم التصريف وأدخله في الغسالة.

11. أغلق فتحة الصيانة



تحذير!

يجب أن تكون سدادة مصفاة المضخة نظيفة وسليمة. إذا لم يكن الغطاء مشدوداً، قد يتسرب الماء.

رمز العرض

الرمز السبب

الحل

Auto	كشف الحمل التلقائي	مغسلة كشف الوزن في التقدم، يرجى الانتظار حتى يتم عرض برنامج دورة الزمن
Lo/ HALF/ FULL/ HI	وزن حمولة الغسيل في الأسطوانة	يرجى الانتظار حتى يتم عرض برنامج دورة الزمن: لو = حمولة صغيرة نصف = نصف الحمل كامل = الأمتل حمولة الوزن مرحبا = حمولة كاملة راجع الرمز الإضافي.
1:25	وقت دورة الغسيل المتبقي.	تم تأجيل الانتهاء على الأغلب- راجع الرمز.
19:30	وقت دورة الغسيل المتبقي.	الانتظار إلى نهاية البرنامج أو إلغاء البرنامج وحدد البرنامج هجرة. في حالة الماء الساخن هو في الأسطوانة، لتجنب المحرقة، حدد برنامج غسيل يدوي ويغسل عدة دقائق ثم حدد برنامج تصريف قبل فتح الباب.
Lock	لا يمكن فتح الباب نظرا لمستوى الماء أو الماء الساخن في طبلة	نظف مصفاة المضخة. تحقق من احتمال انسداد خرطوم التصريف والتركييب الملائم.
End	نهاية دورة	أغلق الباب بشكل مناسب.
E1	خطأ تصريف، لم يتم تفريغ الماء.	تحقق من أن توريد الماء وضغط الماء في وضع طبيعي. خرطوم التصريف يمتص ذاتياً.
E2	قفل- خطأ.	اتصل بخدمة ما بعد البيع.
E4	لم يتم بلوغ مستوى الماء بعد 8 دقائق.	اتصل بخدمة ما بعد البيع.
E8	مستوى حماية الماء - خطأ.	اتصل بخدمة ما بعد البيع.
F3	مستشعر درجة الحرارة - خطأ.	اتصل بخدمة ما بعد البيع.
F4	خطأ تسخين (يظهر عند نهاية دورة).	اتصل بخدمة ما بعد البيع.
F7	محرك- خطأ.	أغلق الحنفية فوراً. اتصل بخدمة ما بعد البيع.
Fb	فيض الماء.	اتصل بخدمة ما بعد البيع.
FA	خطأ مستشعر مستوى الماء.	اتصل بخدمة ما بعد البيع.
FC	التحكم الإلكتروني - خطأ.	اتصل بخدمة ما بعد البيع.
Unb	الحمل غير متوازن وغير قادرة على زيادة ونقصان	فحص وموازنة التحميل الغسيل في الأسطوانة. أيضا تقليل الحمل إذا ثقيلة جدا. إعادة تشغيل مع برنامج زيادة ونقصان.



تحذير!

الرمز **Fb**: حماية فيض الماء هي في الجزء الأعمق من الجهاز. في حال حدوث تسرب، سيتم إغلاق كل الوظائف تلقائياً باستثناء مضخة التصريف التي سيتم تنشيطها لأسباب السلامة.

في حال حصول قصور في الطاقة

سيتم حفظ البرنامج الحالي وإعداداته لفترة قصيرة فقط. يتطلب في الأغلب دورة برنامج جديدة.
إذا قاطع قصور في الطاقة برنامج غسيل في وضع التشغيل، يتم قفل الباب ميكانيكياً. لإخراج الملابس يجب ألا يظهر مستوى الماء من خلال فتحة الباب الزجاجية - خطر الاحتراق! يجب تخفيض مستوى الماء كما هو موضح في "مصفاة المضخة". ليس قبل ذلك، قم بسحب الذراع تحت فتحة الصيانة حتى يفتح الباب بنقرة ناعمة. بعد ذلك قم بإعادة تصليح كافة القطع.

معالجة المشاكل من دون عرض رمز على الشاشة

المشكلة السبب الحل

الغسالة فشلت في التشغيل. فشل تشغيل الغسالة.
لم يبدأ البرنامج بعد. الباب غير مغلق بإحكام. قصور في الطاقة.
إضغط على زر "بدء/إيقاف مؤقت". أغلق الباب بشكل مناسب. قم بتشغيل الغسالة. تحقق من مورد الطاقة.

الغسالة لم يتم ملء الغسالة بالماء. لم يتم اختيار برنامج. لا يوجد ماء. هناك خطب بخرطوم السحب. مصفاة خرطوم السحب مسدود. درجة ضغط الماء أقل من 0,03 ميجا باسكال. فشل توريد الماء.
قم بضبط البرنامج وتشغيله. تحقق من حنفية الماء. تحقق من خرطوم السحب. قم بفتح مصفاة خرطوم السحب. تحقق من ضغط الماء. تأكد من توريد الماء.

الغسالة تسرب الماء في حين يتم ملؤها. ارتفاع خرطوم التصريف ما دون 80 سم. يمكن أن يصل خرطوم التصريف إلى الماء.
تأكد من أن خرطوم التصريف مركب بالشكل الصحيح.

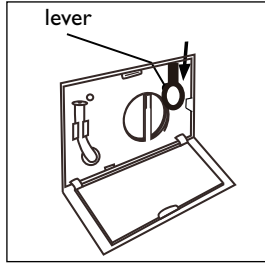

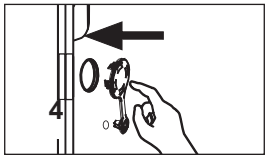
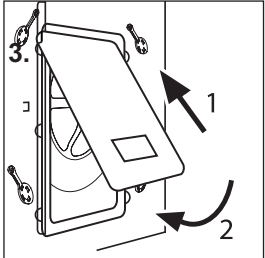
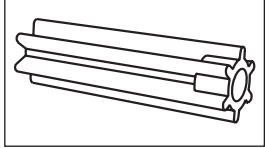
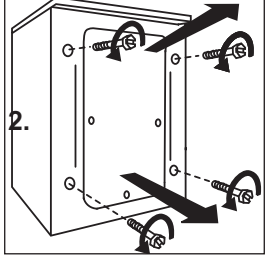
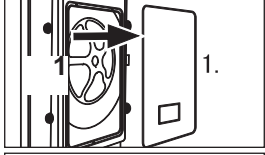
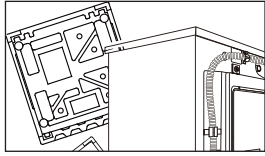

الإعداد

قم بإزالة جميع مواد التعبئة بما في ذلك قاعدة البولسترين. عند فتح العلبة، قد يلاحظ وجود نقط ماء على الكيس البلاستيكي والفتحة. هذه الظاهرة الطبيعية ناتجة عن اختبارات الماء في المصنع.

تفكيك البراغي المستخدمة أثناء النقل

تم تصميم البراغي المستخدمة أثناء النقل لتثبيت العناصر المضادة للاهتزاز داخل الجهاز أثناء النقل.

1. قم بإزالة الغطاء الخلفي.

2. قم بإزالة البراغي على الجهة الخلفية وإخراج العناصر البلاستيكية المفسحة من الجهة الداخلية للجهاز.



معلومات عامة ونصائح:

احتفظ بالبراغي المستخدمة أثناء النقل في مكان آمن لاستعمالها لاحقاً. إذا أردت نقل الغسالة إلى مكان آخر، قم بإعادة تثبيت البراغي المستخدمة أثناء النقل باتجاه معاكس لتفادي التلف.

3. قم بإعادة تثبيت الغطاء الخلفي بإدخاله في الفجوتين مع توجيهه للأحدياب للجهة الخارجية.

4. قم بسد الثغرات بواسطة السدادات.

ضبط الأقدام

اضبط كل الأقدام لجعل الجهاز في وضع مستو تماماً هذا سيخفف من الاهتزازات وبالتالي الضجيج عند الاستخدام. كما سيخفف أيضاً من البلى والتلف. ننصح باستخدام ميزان مستوى لتعديله. يجب أن تكون الأرضية ثابتة ومسطحة قدر الإمكان.

المشكلة	السبب	الحل
فشل التصريف.	مصفاة المضخة مسدودة. طرف خرطوم التصريف أعلى من 100 سم فوق مستوى الأرض. خرطوم التصريف مسدود.	نظف مصفاة المضخة. تأكد من أن خرطوم التصريف مركب بالشكل الصحيح. قم بفتح خرطوم التصريف.
اهتزاز قوي عند الدوران.	تحميل الغسالة غير صحيح. الغسالة موجودة على مسطح غير مستوٍ أو أنها غير مستوية. لم يتم إزالة البراغي المستخدمة أثناء النقل.	قم بتعديل كمية الغسيل. تأكد من وجود الغسالة على سطح مستو. قم بإزالة كافة مسامير النقل.
يتوقف التشغيل قبل إنهاء دورة الغسيل.	فشل توريد الماء أو الكهرباء.	تحقق من الطاقة وتوريد الماء.
يتوقف التشغيل لفترة من الوقت.	لا "رمز خطأ" معروض؟ تنفيذ البرنامج دورة النقع؟ توقف البرنامج.	قم بتنشيط شاشة العرض - راجع "شاشة العرض". المس زر "بدء/إيقاف مؤقت" للمتابعة. إذا بدا ذلك ملائماً قم بإلغاء العملية. رغوطة مفرطة
المنظف ليس ملائماً. تطوف من الأسطوانة وأو جارور المنظف.	تحقق من استخدام مفرط للمنظف.	توصيات المنظف. قم بتخفيض كمية المنظف.
تعديل تلقائي لوقت الغسيل.	فترة برنامج الغسيل بحاجة إلى الضبط.	هذا طبيعي ولا يؤثر على الفعالية.
يفشل الدوران.	عدم توازن الغسيل والملابس.	تحقق من تحميل الغسالة وقم بتشغيل برنامج الدوران مجدداً.



معلومات عامة ونصائح:

إذا تم الكشف عن رغوطة كثيفة خلال الدوران، سيتم إيقاف المحرك وتنشيط مضخة التصريف لمدة 90 ثانية. إذا فشلت عملية إزالة الرغوطة حتى 3 مرات، يتم إنهاء البرنامج من دون دوران.

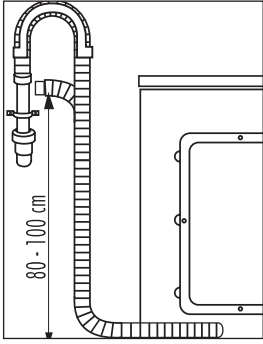

3. توجيه خرطوم التصريف إلى أنبوب التصريف
استخدم دعامة خرطوم التصريف لإبقاء خرطوم التصريف مثبتًا.
ثبتت الدعامة بشكل كافٍ لتفادي وقوعها بسبب
حركات التشغيل.



تحذير!

لا يجب أن يُغمر خرطوم التصريف بالماء ويجب تثبيته بشكل آمن وخالٍ من
التسرب. إذا تم وضع خرطوم التصريف على الأرض أو إذا كان الأنبوب على
ارتفاع أقل من 80 سم، ستقوم الغسالة بالتفريغ المستمر حين يتم ملؤها (التفريغ
الذاتي).
لا يجب تمديد خرطوم التصريف. إذا لزم الأمر اتصل بخدمة ما بعد البيع.

توصيل مورد الطاقة

قبل كل توصيل تأكد من التالي:

- المقبس ملائم للطاقة القصوى للجهاز (يجب أن يكون منصهر سلامة دائرة الطاقة مصنفاً لقوة لا تقل عن 15 أمبير).
 - يجب أن تلي الفولطية المتطلبات.
 - يجب أن يكون مقبس الكهرباء ملائمًا لمقبس الجهاز.
 - يجب أن يكون مقبس الكهرباء مؤرضًا.
- ملاحظة - فقط للمملكة المتحدة: يجب أن يتوافق المنصهر في قابس 13A من المملكة المتحدة مع معيار BS1362.

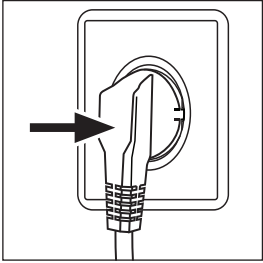

خرطوم السحب - نظام التحكم بالماء

يُعتبر خرطوم التحكم بالماء عنصرًا آمنًا وقابلًا للتحكم به بشكل عام. فصماماته
تتحكم بتوريد الماء وستقطعه إذا كان الخرطوم يسرب الماء.

1. قم بتوصيل الصمولة على خرطوم السحب بالموصل
على صمام الماء.

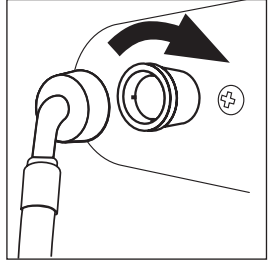

2. ركب خرطوم السحب بحنفية ماء.

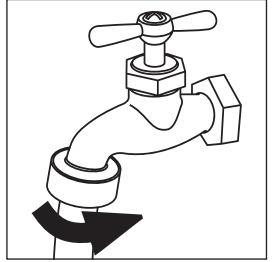

تحذير!

الجهاز معد لتوريد الماء البارد فقط!
استخدم مجموعة الخرطوم المقدمة مع الجهاز.
لا يجب إعادة استخدام مجموعات الخرطوم القديمة.

خرطوم التصريف

يمكن تركيب نظام التصريف بعدة طرق. مع ذلك، يجب أن يبلغ مستوى
خرطوم التصريف ارتفاع 80-100 سم. إذا أمكن أبق دائمًا خرطوم التصريف
مثبتًا في الملقط على ظهر الجهاز.

1. خرطوم التصريف إلى المغسلة

استخدم دعامة خرطوم التصريف لإبقاء خرطوم التصريف مثبتًا
وخارج أي مستوى ماء.
ثبتت الدعامة بشكل كافٍ لتفادي وقوعها بسبب
حركات التشغيل.

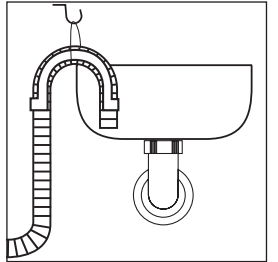

2. خرطوم التصريف إلى سيفون المغسلة

يجب أن يكون الوصلة مغلقة بإحكام ومثبتة بالمحول المناسب فوق الجزء
الامتص للماء!

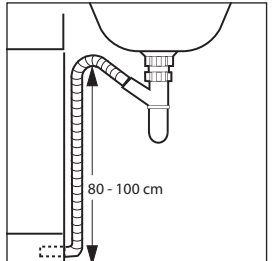

خدمة ما بعد البيع

27

في حال مواجهة أي مشكلة، يرجى مراجعة قسم معالجة المشاكل في هذا الدليل. إذا لزم الأمر، يرجى التحقق من بطاقة الضمان لمعلومات خدمة ما بعد البيع.

البلد رقم الهاتف التكاليف

Haier إيطاليا (IT) 199-100 912

Haier إسبانيا (ES and PT) 902 509 123

Haier ألمانيا (DE) 0180 5 39 39 99
- 14 سنت بالدقيقة للهاتف الأرضي
- 42 سنت بالدقيقة للهاتف المحمول

Haier النمسا (AT) 0820 001 205
- 14,53 سنت بالدقيقة للهاتف الأرضي
- 20 سنت بالدقيقة لجميع المكالمات الأخرى

Haier المملكة المتحدة (UK) 0845 025 30 25

Haier جمهورية إيرلندا (IE) 01 431 1342

Haier فرنسا (FR) 0980 406 409

بالنسبة للبلدان الأخرى يرجى الرجوع إلى منطقة الخدمة والدعم على: www.haier.com
يمكنك إيجاد الأسئلة الشائعة وتنشيط طاب الخدمة.

بيانات فنية

26

بيانات فنية أساسية متعلقة بالجهاز

HW80-BD1626

مصدر الطاقة 220 - 240 فولت ~ / 50 هرتز

الحد الأقصى تيار التشغيل (أمبير) 10

ضغط الماء (ميغا باسكال) $P \leq 1 \geq 0.03$

الحمل الأدنى (كجم) 8

سرعة الدوران (دورة في الدقيقة) 1600

برامج الغسيل 16

الحد الأقصى الطاقة (واط) 2000

الأبعاد (الارتفاع x العمق x العرض ملم) 595 x 650 x 845

الصافي الوزن (كجم) 71

استهلاك الطاقة في وضع عدم التشغيل (واط) 0,2

استهلاك الطاقة في وضع التشغيل المستمر (واط) 0,2

