

尺寸：110x90mm
材质：80g书写纸黑边印刷

 **KONIG**
<http://www.konigelectronic.com>



CSACWG100

Ausstattung und Tasten des Geräts

PC-Software:

<http://www.konigelectronic.com>

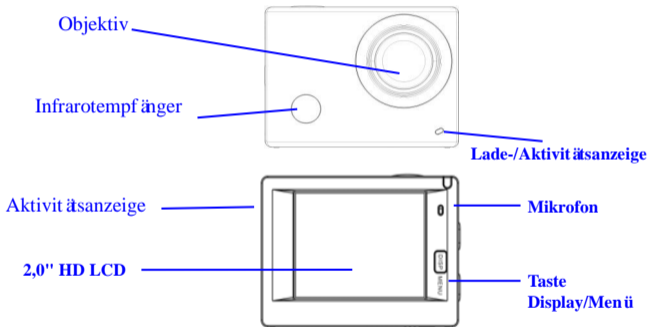

König CSACWG100 Kurzanleitung

Taste Shutter/OK

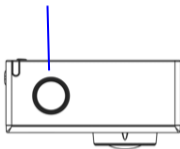

Batteriefachabdeckung

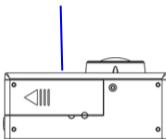

Taste WIFI/Runter



HDMI-Port

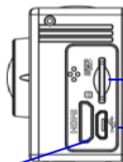

Micro-SD-Karte

Micro-USB-Port

Inbetriebnahme

1. Integrierte Lithiumbatterie aufladen

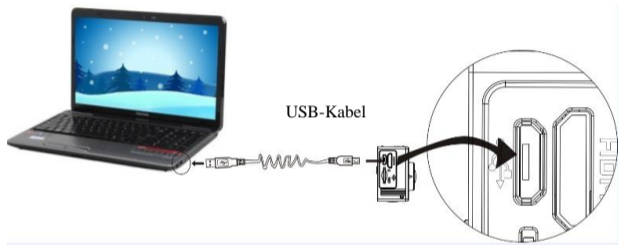

Verbinden Sie die Kamera zum Aufladen mit dem Computer; die Ladeanzeige leuchtet blau auf und erlischt nach Abschluss des Ladevorgangs. Es dauert ungefähr 2-4 Stunden, die Batterie aufzuladen.

2. Nutzung der Speicherkarte

- 2.1. Schieben Sie die Micro SD-Karte in den Kartenschlitz, bis sie einrastet. Befolgen Sie dafür die eingravierten Anleitungen am Kartenschlitz.

König CSACWG100 Kurzanleitung

2.2. Um die Micro SD-Karte zu entfernen, drücken Sie die Speicherkarte vorsichtig nach innen; die Karte springt dann heraus.

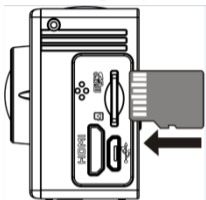



Bitte beachten: UHS-Karten (ultraschnelle Karten) werden nicht unterstützt, da diese nicht vollständig rückwärts kompatibel sind.

Hinweis: Die Kamera verfügt nicht über einen integrierten Speicher. Vergewissern Sie sich also immer vor dem Gebrauch, dass eine Speicherkarte eingelegt ist (es werden MicroSD-Karten höherer Qualität empfohlen).

3. Ein-/Ausschalten

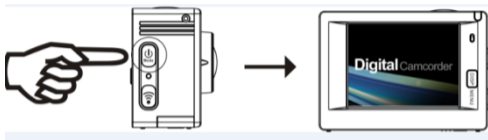
- 3.1. Einschalten: Halten Sie die Betriebstaste 3 Sekunden lang gedrückt; der Bildschirm und die Kamera werden eingeschaltet.



- 3.2. Ausschalten: Halten Sie die Betriebstaste im Ruhemodus 3 Sekunden lang gedrückt, um die Kamera auszuschalten.
- 3.3. Bildschirm automatisch ausschalten: Um Zeit zu sparen, wird der Bildschirm im Ruhezustand der Kamera automatisch ausgeschaltet. Danach leuchtet die Anzeige für die Bildschirmdeaktivierung.
- 3.4. Abschaltung bei unzureichender Energieversorgung. Falls der Batteriestatus sehr gering ist, erscheint das Icon  auf dem LCD und weist darauf hin, dass die Batterie geladen werden muss. Wenn das Icon rot leuchtet und blinkt, wird die Kamera automatisch ausgeschaltet.

4. Betriebsmodus auswählen

König CSACWG100 Kurzanleitung

Die Kamera verfügt über 3 Modi – Videoaufnahmemodus, Fotomodus und Wiedergabemodus. Drücken Sie nach dem Einschalten der Kamera die Betriebstaste, um einen Modus auszuwählen.



Videoaufnahmemodus



Fotomodus

5. Anzeige

Aktivitätsanzeige (rot): Falls die Kamera in Betrieb ist, z.B. im Videoaufnahmemodus, im Fotomodus oder nach der automatischen Abschaltung des Bildschirms, blinkt die Anzeige.

Ladeanzeige (blau): Diese Anzeige leuchtet, wenn die Kamera aufgeladen wird. Nach dem Aufladen erlischt die Anzeige wieder.

6. Videoaufnahmemodus

Nach dem Einschalten aktiviert die Kamera den Videoaufnahmemodus.

König CSACWG100 Kurzanleitung

Drücken Sie im Vorschaumodus die Shutter-Taste, um die Videoaufzeichnung zu starten. Drücken Sie die Taste erneut, um die Aufnahme zu beenden. Falls die Speicherkarte voll ist oder die Batterie zu schwach ist, wird die Aufnahme ebenfalls beendet:

Während der Aufzeichnung Fotos machen: Drücken Sie während der Aufzeichnung die Betriebstaste, um ein Foto zu machen. Wenn Sie ein Foto machen, erscheint auf dem Bildschirm die Anzeige „BILD AUFGENOMMEN“.

1. Modus-Icon; weist auf den Videoaufnahmemodus hin;
2. Weist auf die Videoqualität hin;
3. Weist auf die Videogröße hin; FHD 1080P (60FPS) / FHD 1080P (30FPS) / HD 720P (120FPS) / HD 720P (60FPS) / HD 720P (30FPS) sind optionale Einstellungen;
4. Aufnahmedauer; weist auf die verfügbare Aufnahmedauer hin.
5. Batterie-Icon; weist auf die aktuelle Batteriekapazität hin; (nach einer max. Aufzeichnungsdauer von 29 Minuten wird die Videoaufnahme beendet. Muss an der Kamera wieder manuell gestartet werden.)

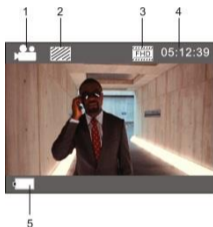

7. Fotomodus

König CSACWG100 Kurzanleitung

Drücken Sie nach dem Einschalten zweimal die Betriebstaste, um den Fotomodus zu aktivieren. Drücken Sie im Vorschaumodus die Shutter-Taste, um ein Foto zu machen:

1. Modus-Icon; weist auf den Fotomodus hin.
2. Größe des Videos; 5M/8M//12M/16MP sind optionale Einstellungen;
3. Icon für die Bildqualität ä.
4. Zähler; weist auf die Anzahl der verfügbaren Fotos hin.
5. Icon für Batteriestatus.

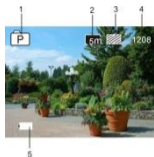

8. Anleitungen für den GPS-Modus ():

PC-Software:

<http://www.konigelectronic.com>

Nach dem Start der GPS-Funktion werden alle Videos mit GPS-Daten gespeichert: Aufnahmezeit und -datum, zurückgelegte Distanz, örtliche Höhenlage, Kalorien, aktive Geschwindigkeit – alle diese Daten werden vom Player am PC angezeigt. Im GPS PC-Player sehen Sie auch Standortangaben

König CSACWG100 Kurzanleitung

einschließlich Google Maps. Diese Funktion ist nur für Videos verfügbar.

8.1. GPS-Modus aktivieren

Nach dem Einschalten der Kamera sucht diese automatisch nach dem GPS-Signal. ()



GPS-Signal suchen



GPS-Signalsuche beenden

Falls die Kamera kein GPS-Signal finden kann, erscheint die Anzeige „GPS AUS“.

8.2. Aufnahme und Anzeige

Erscheint die Anzeige GPS OK, drücken Sie die Shutter-Taste, um die Videoaufnahme zu starten. Oben rechts im Display erscheint der Timer (siehe

König CSACWG100 Kurzanleitung

nachfolgende Abbildung). Drücken Sie die Shutter-Taste erneut, um die Videoaufnahme zu beenden.



Nach der Videoaufnahme werden alle GPS-Daten auf der SD-Karte gespeichert. Diese Daten können Sie über den GPS PC-Player anzeigen.

Erscheint die Anzeige GPS AUS, werden die aufgezeichneten Dateien ohne GPS-Daten gespeichert.

Um die GPS-Daten an der Kamera anzuzeigen, drücken Sie die Taste DISPLAY/MENÜ, wählen Sie „Sport-Daten“ und drücken Sie dann die Shutter-Taste:

König CSACWG100 Kurzanleitung

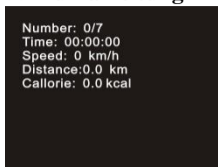

Nummer: Anzahl der Dateien;

Zeit: Aufnahmezeit;

Geschwindigkeit: Aufnahmegeschwindigkeit

Abstand: Aktive Distanz

Kalorien: Aktive Energiedaten.

Video am Computer abspielen.

Verbinden Sie die Kamera nach der Aufnahme mit dem PC. Der MSDC-Modus wird aktiviert und der GPS-Player startet (zunächst müssen Sie diese Firmware von der Webseite herunterladen und auf dem PC installieren); siehe nachfolgende Abbildung:

König CSACWG100 Kurzanleitung



Wählen Sie den Ordner, in dem die gewünschte Datei enthalten ist.

Hinweis: GPS-Satelliten lassen sich am besten bei klarem Himmel und ohne große Bäume oder Gebäude in der näheren Umgebung suchen.

9. Menübetrieb

In jedem Betriebsmodus ist ein anderes Menü verfügbar; siehe nachfolgende Abbildungen:



Menü für Videoaufnahmemodus

Menü für Fotomodus



Menü für Einstellungsmodus

Menü für Wiedergabemodus

Gebrauch: Drücken Sie die Menü-Taste, um das Menü des aktuellen Modus

König CSACWG100 **Kurzanleitung**

auf dem LCD zu öffnen. Drücken Sie dann die Betriebstaste, um den Cursor nach links oder rechts zu navigieren und eine Auswahl zu treffen. Drücken Sie die WIFI-Taste, um den Cursor nach oben oder unten zu navigieren und eine Auswahl zu treffen. Drücken Sie die OK-Taste zum Bestätigen und anschließend die Menü-Taste, um den Menümodus zu verlassen.

Erläuterung der Funktion „Zeitlupe“

Zeitlupe bezieht sich auf die Aufzeichnung bei normaler Bildrate und die Wiedergabe bei niedrigerer Bildrate. Wenn Sie zum Beispiel ein Video mit einer Bildrate von 60 fps aufnehmen und mit einer Bildrate von 30 fps wiedergeben, dann ist dies Zeitlupe.

Betrieb: Wählen Sie im Menü die Option „Zeitlupe“ und drücken Sie OK, um das Untermenü zu öffnen. Wählen Sie mit dem Cursor die Option Ein und drücken Sie zum Bestätigen OK. Es erscheint folgende Anzeige:

König CSACWG100 Kurzanleitung

Icon für die Zeitlupe



Drücken Sie die Shutter-Taste, um die Aufzeichnung zu starten. Drücken Sie die Shutter-Taste erneut, um die Aufzeichnung zu beenden. Spielen Sie das Video in Zeitlupe ab.



Drücken Sie die Betriebstaste, um zum Wiedergabemodus umzuschalten. Wählen Sie das Video aus;

König CSACWG100 Kurzanleitung

Drücken Sie OK, um das Video in Zeitlupe abzuspielen; siehe Abbildung rechts.

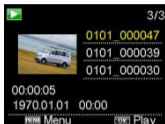

10. Sprache wechseln

Drücken Sie „Menü“ und dann „Ein“, um die Einstellungen im Menü aufzurufen. Drücken Sie „wif“, dann wählen Sie die „Sprache“ und klicken auf „ok“



König CSACWG100 Kurzanleitung

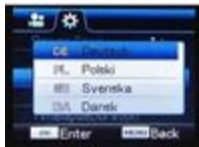
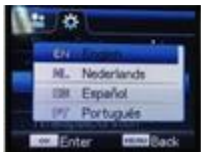

Erläuterung der Funktion „Zeitraffer“

Die Zeitraffer-Funktion ist hauptsächlich für die Aufnahme von Stadtbildern, Naturlandschaften, astronomischen Phänomenen und biologischen Entwicklungen gedacht. Mit dieser Funktion kann das Gerät Fotos automatisch gemäß der voreingestellten Zeitintervalle aufnehmen und anschließend Videos erstellen, indem es die aufgenommenen Fotos sammelt, analysiert und verarbeitet. Die Wiedergabegeschwindigkeit des Videos kann durch Änderung des Bildintervalls (Fotos) eingestellt werden, wodurch sich ein spezieller Videoeffekt erzeugen lässt.

Gebrauch:

1. Wählen Sie im Menü die Option „Zeitraffer“ und drücken Sie OK, um

König CSACWG100 Kurzanleitung

das Untermenü zu öffnen. Wählen Sie mit dem Cursor das Zeitintervall mit 3s/5s/10s/30s/1min aus und drücken Sie zum Bestätigen OK.

2. Wählen Sie im Menü die Option „Dauer Zeitraffer“ und drücken Sie OK, um das Untermenü zu öffnen. Wählen Sie mit dem Cursor eine Dauer mit 5min/10min/15min/20min/30min/60min/Unbegrenzt aus und drücken Sie zum Bestätigen OK. Es erscheint folgende Anzeige:

Zeitraffer-Symbol

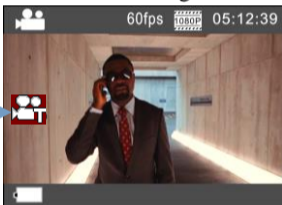

Drücken Sie die Shutter-Taste, um die Zeitraffer-Aufnahme zu starten. Drücken Sie die Shutter-Taste erneut, um die Aufnahme zu beenden.

König CSACWG100 Kurzanleitung



Aufgezeichnetes Video abspielen: Drücken Sie die Betriebstaste, um den Wiedergabemodus zu aktivieren. Wählen Sie die Option Video und drücken Sie dann OK, um das Video im Zeitraffer-Modus abzuspielen; siehe Abbildung rechts.



Hinweis: Falls die Zeitraffer-Funktion im Bildmodus aktiviert ist, nimmt das Gerät nur Fotos gemäß des voreingestellten Zeitintervalls auf. Die Aufnahme wird beendet, wenn die eingestellte Dauer erreicht ist. Die Funktionsweise ähnelt der im Videomodus.

Fernbedienung

1. Tasten auf der Fernbedienung
Die Tasten der Fernbedienung sind in der rechten Abbildung dargestellt:

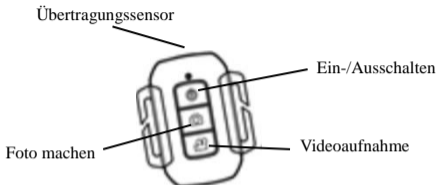

2. Gebrauch der Fernbedienung:
Mit der Fernbedienung können Sie ohne Betätigung der Tasten am Gerät die Kamera ein- und ausschalten, Videos aufzeichnen und Bilder machen. Richten Sie den Signalüberträger der Fernbedienung auf den IR-Fernsensor der Kamera und drücken Sie die entsprechenden Tasten, um die Kamera ein-/auszuschalten, Videos aufzuzeichnen oder Bilder zu machen.

König CSACWG100 Kurzanleitung

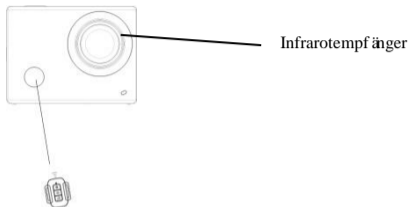

Kamera mit HDTV-Gerät verbinden:

Verbinden Sie die Videokamera unter Verwendung eines HD-Kabels gemäß der nachfolgenden Abbildung mit einem HDTV-Gerät. Die Signale der Kamera werden automatisch auf das HDTV-Gerät übertragen und Sie können aufgenommene und gespeicherte HD-Videos und Fotos auf dem HDTV-Gerät suchen und anschauen.

König CSACWG100 Kurzanleitung

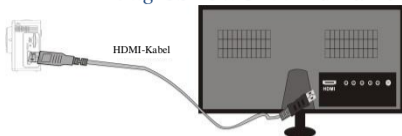

Signalübertragung



Signalübertragung

APP (für Android- und iOS-Systeme)

I. APP-Installationsprogramm beziehen

1. Suchen Sie für Android-Systeme im Google Play Store die App "König Action Cam 2". Laden Sie das Installationsprogramm gemäß den angezeigten Schritten herunter.
2. Suchen Sie für iOS-Geräte im Apple App Store die App "König Action

König CSACWG100 Kurzanleitung

Cam 2". Laden Sie das Installationsprogramm gemäß den angezeigten Schritten herunter.

II. WIFI und Systemanwendungen

Android-Anwendungen

1. Installieren Sie die Anwendung "König Action Cam 2". (erhältlich beim Händler oder über das Internet) für Android Handys oder Tablets; auf dem Bildschirm erscheint das Symbol .
2. Legen Sie eine Speicherkarte in die Kamera ein und schalten Sie dann die Kamera ein. Drücken Sie die WIFI-Taste, um die WIFI-Verbindung herzustellen. Auf dem Display der Kamera erscheint das WIFI-Signal-Icon und auf dem externen Bildschirm wird die WIFI-Verbindung angezeigt.
3. Aktivieren Sie an Ihrem Android Handy oder Tablet die WIFI-Funktion; suchen Sie den AP-Namen KÖNIG CSACWG100. Stellen Sie die Verbindung her und warten Sie, bis die Verbindung erfolgreich aufgebaut wurde. Bei erstmaligem Verbindungsaufbau müssen Sie das Passwort eingeben: 1234567890.

König CSACWG100 Kurzanleitung

4. Tippen Sie zum Aktivieren auf das Programm-Icon  auf Ihrem Android Handy oder Tablet. Das von der Kamera übertragene Bild erscheint (siehe nachfolgende Abbildung) und Sie können entsprechende Funktionen durchführen.



1. Lösungsvorschlag
2. Weißabgleich
3. Einstellungen
(Einstellungsmenü öffnen)
4. WIFI-Signal-Icon
5. Batteriestatus-Icon der Kamera
6. Wiedergabemodus aktivieren
7. Shutter-Taste
8. Videomodus
9. Fotomodus
10. Zeitraffer-Modus

iOS-Anwendungen

1. Installieren Sie die Anwendung "König Action Cam 2". (erhältlich beim

König CSACWG100 Kurzanleitung

Händler oder über das Internet) für iOS Handys oder Tablets; auf dem Bildschirm erscheint das Symbol .

2. Legen Sie eine Speicherkarte in die Kamera ein und schalten Sie dann die Kamera ein. Drücken Sie die WIFI-Taste, um die WIFI-Verbindung herzustellen. Auf dem Display der Kamera erscheint das WIFI-Signal-Icon und auf dem externen Bildschirm wird die WIFI-Verbindung angezeigt.
3. Aktivieren Sie an Ihrem iOS Handy oder Tablet die WIFI-Funktion; suchen Sie den AP-Namen KÖNIG CSACWG100. Stellen Sie die Verbindung her und warten Sie, bis die Verbindung erfolgreich aufgebaut wurde. Bei erstmaligem Verbindungsaufbau müssen Sie das Passwort eingeben: 1234567890.
4. Tippen Sie zum Aktivieren auf das Programm-Icon  auf Ihrem iOS Handy oder Tablet. Das von der Kamera übertragene Bild erscheint (siehe nachfolgende Abbildung) und Sie können entsprechende Funktionen durchführen.

König CSACWG100 Kurzanleitung

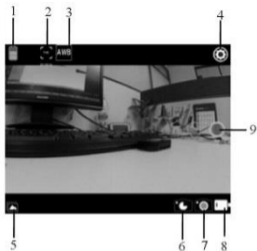

1. DV-Batterie-Icon
2. Videoauflösung
3. Weißabgleich
4. Setup (Setup-Menü öffnen)
5. Wiedergabemodus aktivieren
6. Zeitraffer-Modus
7. Fotomodus
8. Videomodus
9. Shutter-Taste

Oversigt over knapper og kontroller

PC software:

<http://www.konigelectronic.com>

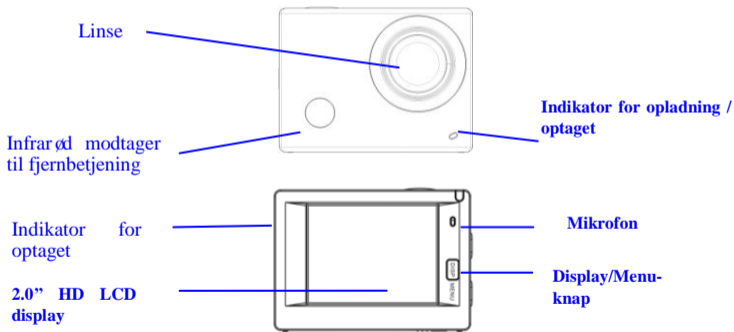

König CSACWG100 **Kvikstartguide**

Udløser/OK-knap

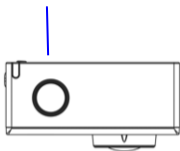

Batteridæksel

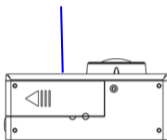

Wifi/Ned-knap



Micro SD-kort

Micro USB terminal

HDMI terminal

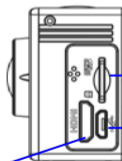

Kom godt i gang

1. Opladning af det indbyggede lithium-batteri

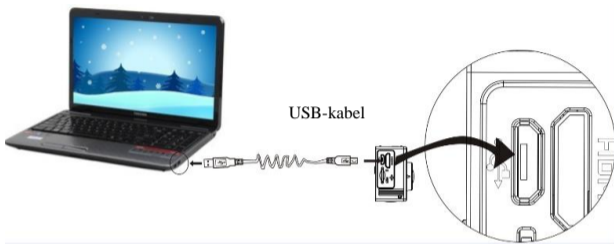

Forbind kameraet til en computer for opladning. Ladeindikatoren lyser blå og forbliver tændt under opladningen. Herefter slukker indikatoren. Normalt tager det 2-4 timer at oplade batteriet.

2. Anvendelse af hukommelseskort

König CSACWG100 **Kvikstartguide**

2.1. Skub Micro SD-kortet ind i kortindstikket, indtil det klikker på plads. Vend kortet i overensstemmelse med vejledningen ved kortindstikket.

2.2. Når du vil tage Micro SD-kortet ud, skal du først trykke det blidt ind og slippe, så kortet udløses og kan tages ud.

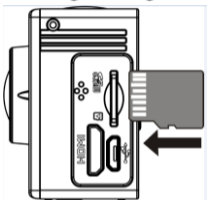

Bemærk venligst: UHS (ultra højhastigheds) kort kan ikke anvendes, da de ikke er 100% bagudkompatible.

Bemærk: Kameraet indeholder ingen indbygget hukommelse, så det er nødvendigt at indsætte et hukommelseskort inden ibrugtagningen (det anbefales, at du anvender et Micro SD-kort af god kvalitet).

3. Tænde og slukke kameraet

3.1 Tænde kameraet: Tryk og hold knappen Power i 3 sekunder, hvorefter kameraet starter op, og skærmen tænder.

König CSACWG100 **Kvikstartguide**

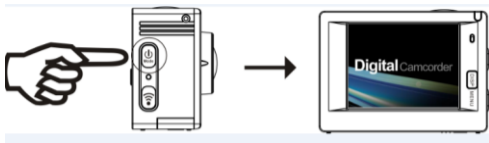

3.2. Slukke kameraet: Afslut alle aktive handlinger og tryk og hold knappen Power i 3 sekunder, når du vil slukke kameraet.

3.3. Automatisk nedlukning af skærmen: Skærmen slukkes automatisk, hvis du ikke har betjent kameraet i den periode, der er fastsat i indstillingerne for strømsparefunktion. Efter denne periode slukker skærmen automatisk.

3.4. Nedlukning på grund af lavt batteriniveau. Når batteriet er ved at køre tørt, vises ikonet  på LCD-skærmen som en opfordring til at oplade batteriet i tide. Når ikonet skifter til rødt og begynder at blinke, lukker kameraet automatisk ned.

4. Sådan skifter du mellem funktionerne

Kameraet har 3 funktioner, nemlig videooptagelse, billedoptagelse og afspilning. Når kameraet er tændt, kan du trykke på knappen Power for at skifte mellem dem.

König CSACWG100 **Kvikstartguide**



Videoptagelse



Billedoptagelse

5. Indikator

Indikator for optaget (rød): Når kameraet er optaget, f.eks. mens det optager video, tager billeder eller er ved at lukke ned automatisk, blinker den røde indikator for optaget.

Indikator for opladning (blå): Når den blå indikator lyser, betyder det, at kameraet er under opladning. Indikatoren slukker, når opladningen er gennemført.

6. Videoptagelse

Når du tænder kameraet, starter det automatisk op videoptagetilstand og viser billedet på skærmen. Tryk på udløseren for at starte en videoptagelse og tryk på samme knap igen, når du vil afbryde optagelsen. Hvis hukommelseskortet er fuldt, eller hvis batteriet er løbet tørt, afbrydes optagelsen også.

König CSACWG100 **Kvikstartguide**

Sådan tager du et foto under videooptagelsen: Tryk på knappen Power under optagelsen for at tage et billede. Når billedet er taget, vises teksten “CAPTURE DONE” på skærmen.

1. Ikon for funktion, viser videooptagelse som aktuelt aktiv funktion.
2. Angiver videokvaliteten.
3. Angiver videoopløsningen; du kan vælge mellem FHD 1080P (60 bps) / FHD 1080P (30 bps) / HD 720P (120 bps) / HD 720P (60 bps) / HD 720P (30 bps).



4. Optagetid; angiver den resterende tid, der er til rådighed for optagelsen.

5. Ikon for aktuel batteristatus.

(Der optages højst 29 minutters videoklip, hvorefter der afbrydes. Hvis du vil optage mere, skal du starte kameraet manuelt igen).

7. Billedoptagelse

Når du har tændt kameraet, skal du trykke to gange på knappen Power,

König CSACWG100 **Kvikstartguide**

hvis du vil aktivere billedoptagelse. Herefter skal du trykke på udløseren for at tage et billede:

1. Ikon for funktion, viser billedoptagelse som aktuelt aktiv funktion.
2. Billedopløsning; du kan vælge mellem 5M/ 8M/ 12M/ 16MP.
3. Ikon for billedkvalitet.
4. Tæller, som angiver antal fotos, der endnu kan optages.
5. Ikon for aktuel batteristatus.

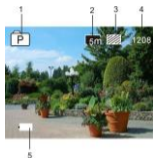

8. GPS-funktion () Introduktion:

PC software:

<http://www.konigelectronic.com>

Når du slår GPS-funktionen til, vil alle videooptagelser få tilføjet GPS-oplysninger: Optagedato og -tid, distance kørt, højdeoplysninger for optagested, kaloriedata, aktiv hastighed. Du vil kunne se alle disse

König CSACWG100 **Kvikstartguide**

oplysninger i afspilleren på din PC. Du vil også kunne se stedsangivelse i GPS PC Player, herunder Google Maps. Denne funktion er kun tilgængelig for video.

8.1 Sådan aktiveres GPS-funktionen

Når du tænder kameraet, vil det automatisk begynde at søge efter et GPS-signal. ()

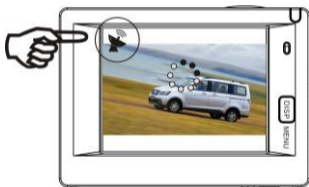

Søger efter GPS-signal



Søgning efter GPS-signal afsluttet

Hvis kameraet ikke kan finde GPS-signalet, skal du trykke på udløseren, hvorefter du kan se skærmen vise ”GPS OFF”.

8.2 Optagelse og gennemsyn

Når du har fundet GPS-signalet, skal du trykke på udløseren for at starte optagelsen. Du vil nu kunne se timeren begynde at køre i øverste højre hjørne af skærmen (som vist herunder). Når du vil afbryde optagelsen, skal du trykke på udløseren igen.



Når du er færdig med din optagelse, gemmes alle GPS- oplysningerne på dit Micro SD-kort, og de vil kunne ses i GPS PC Player .

Hvis GPS er slået fra, vil dine optagelser ikke indeholde GPS-oplysninger.

Hvis du vil se GPS-oplysninger på kameraet, skal du trykke på

König CSACWG100 **Kvikstartguide**

DISP/MENU og dernæst vælge “Sport info”. Tryk på udløseren :

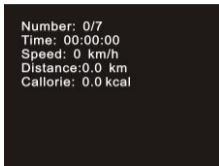

Number: Antal filer

Time: Optagetid

Speed: Hastighed under optagelse

Distance: Aktiv distance

Callorie: Antal forbrændte kalorier.

Se videoen på din computer.

Efter optagelsen kan du forbinde kameraet til din PC, som herefter aktiverer MSDC-tilstand. Start nu din GPS player (Du skal allerførst downloade dette program fra hjemmesiden og installere det på din

König CSACWG100 **Kvikstartguide**

PC), se billedet herunder:



Vælg den mappe,
der indeholder
din fil

Bemærk: GPS-satellitter findes lettest under åben himmel, hvor der ikke er høje træer eller bygninger omkring dig.

9. Betjening via menuerne

Der er forskellige menuer for de forskellige funktioner, som vist på tegningerne herunder:

König CSACWG100 **Kvikstartguide**



Menuen videooptagelse



Menuen billedoptagelse



Menuen indstillinger

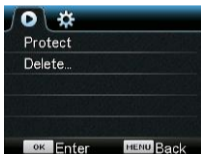

Menuen afspilning

Betjening: Tryk på knappen Menu, hvorefter menuen for den aktive funktion vises på LCD displayet. Herefter kan du trykke på knappen Power for at flytte cursor mod venstre eller højre og vælge punkter i menuen eller trykke på knappen WIFI for at flytte cursor op eller ned og gå gennem menuen i cirkulær rækkefølge. Tryk på knappen OK for at bekræfte og tryk på knappen Menu for at gå tilbage eller afslutte og

König CSACWG100 **Kvikstartguide**

lukke menuen.

Oversigt over “Slow Motion”-funktionen

Slow-Motion betyder, at der er optaget ved normal billedhastighed, men afspilles ved lavere hastighed. Hvis du f.eks. har optaget en video med en billedhastighed på 60 bps og dernæst afspiller videoen ved 30 bps, vil du se optagelsen i slow motion.

Sådan gør du: vælg “Slow Motion” i menuen og tryk på OK for at åbne undermenuen. Flyt cursor til On og tryk på knappen OK for at bekræfte. Du ser nu følgende skærmbillede:

Ikon for slow motion



König CSACWG100 **Kvikstartguide**

Tryk på udløseren for at starte optagelsen og tryk på udløseren igen, når du vil afbryde optagelsen. Afspilning af video i slow motion:

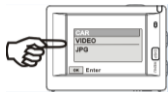

Tryk på knappen Power for at skifte afspilningsfunktion; vælg Video.

Tryk på knappen OK for at afspille videoen i slow motion, som vist på tegningen herunder.

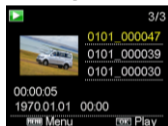

10. Hvordan ændres sproget?

Tryk på knappen “Menu” og tryk dernæst på knappen “Power” for at få adgang til menuen opsætning. Tryk på knappen “Wifi ” og vælg “Language”. Klik på “OK”.

König CSACWG100 Kvikstartguide

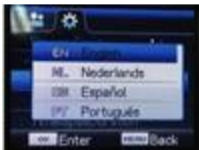

Oversigt over “Timelapse”-funktionen

Funktionen Timelapse bruges hovedsageligt, hvis du vil optage en byscene, et natursceneri, et astronomisk fænomen eller en biologisk udvikling. Med denne funktion optager kameraet automatisk billeder med et forud fastsat interval, hvorefter du kan lave en video ved at samle, analysere og behandle disse billeder og dernæst binde dem sammen i en videosekvens. Du kan

König CSACWG100 **Kvikstartguide**

justere afspilningshastigheden for videoen ved at ændre intervallet for de enkelte billeder (fotos) og dermed skabe en helt speciel videoeffekt.

Sådan gør du:

- 1 Vælg “Timelapse” i menuen og tryk på knappen OK for at åbne undermenuen. Flyt dernæst cursor til det ønskede tidsinterval blandt valgmulighederne 3s/ 5s/ 10s/ 30s/ 1min og tryk på knappen OK for at bekræfte.
- 2 Vælg punktet “Timelapse Duration” (varighed) i menuen og tryk på knappen OK for at åbne undermenuen. Flyt dernæst cursor til den ønskede varighed blandt valgmulighederne 5min/ 10min/ 15min/ 20min/ 30min/ 60min/ Unlimited (uendeligt) og tryk på knappen OK for at bekræfte. Du ser nu følgende skærmbillede:

Ikon for Timelapse

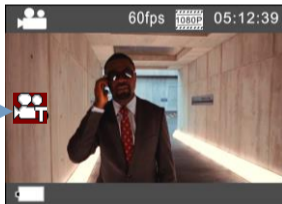

Tryk på udløseren for at starte en Timelapse-optagelse og tryk på udløseren igen for at afbryde optagelsen.

König CSACWG100 **Kvikstartguide**

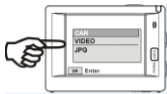

Sådan afspiller du din videooptagelse: Tryk på knappen Power for at skifte til afspilningsfunktionen. Vælg Video og tryk på knappen OK for at afspille din video med timelapseeffekt, som vist herunder.



Bemærk: Hvis du aktiverer funktionen Timelapse under billedoptagelse, vil kameraet kun optage fotos i det fastsatte tidsinterval og afbryde optagelserne, når det valgte tidsrum er gået. Betjeningen er ellers den samme som for Video.

Sådan anvendes fjernbetjeningen

1. Oversigt over knapperne på fjernbetjeningen

Knapperne på fjernbetjeningen er som vist på tegningen til højre:

2. Sådan anvendes fjernbetjeningen:

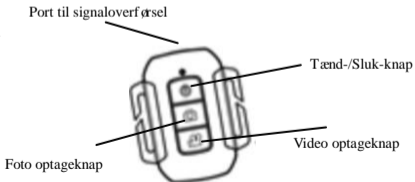

König CSACWG100 **Kvikstartguide**

Med fjernbetjeningen kan du udføre handlinger som tænde kameraet, optage video, optage billeder og slukke kameraet uden at berøre det. Du skal blot pege med fjernbetjeningen mod kameraets infrarøde modtager til fjernbetjeningen og trykke på den knap, der styrer den ønskede handling, for at tænde, optage video og billeder samt slukke kameraet.

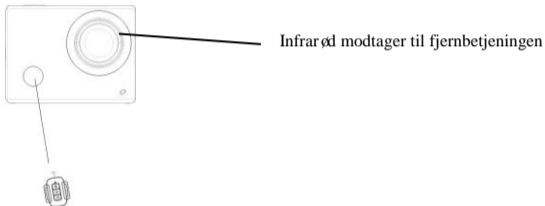

Tilslutning til et HDTV:

Forbind videokameraet til et HDTV ved hjælp af et HDMI-kabel, som vist på tegningen herunder, hvorefter signalerne fra kameraet automatisk overføres og vises på HDTV'et. Du kan nu gennemse dine HD video- og billedoptagelser på HDTV'et.

König CSACWG100 **Kvikstartguide**

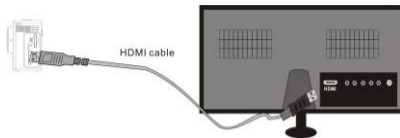

Oversigt over tilslutningen



Overførsel af signal

APP (til systemerne Android og iOS)

I. Sådan får du adgang til APP installationsprogrammet

König CSACWG100 **Kvikstartguide**

1. Til Android systemet skal du søge efter “König Action Cam 2” i Play Store for at finde de tilhørende installationsprogrammer og dernæst installere dem ved at følge trinene i anvisningen.
2. Til IOS systemet skal du søge efter “König Action Cam 2” i APP Store for at finde de tilhørende installationsprogrammer og dernæst installere dem ved at følge trinene i anvisningen.

II. Kamera WIFI og Systemapplikationer

Android Apps

1. Installér appen “König Action Cam 2” (som fås hos forhandleren eller kan hentes på internettet) til

Android mobiltelefon eller tablet, hvorefter du på displayet vil kunne se ikonet .

2. Sæt et hukommelseskort i kameraet og tænd. Tryk på knappen WIFI for at oprette WIFI-forbindelse, hvorefter kameraets display viser ikonet for WIFI-signal, mens den eksterne skærm viser Tilslut WiFi.

3. Aktivér WIFI på din Android mobiltelefon eller tablet og søg efter app-navnet KÖNIG CSACWG100. Opret forbindelse mellem dem og vent, indtil systemet viser, at forbindelsen er blevet oprettet.

Hvis det er første gang, du opretter WIFI-forbindelsen, skal du desuden indtaste koden: 1234567890.

4. Tryk på programikonet for appen  på din Android mobiltelefon eller tablet, hvorefter du vil kunne

König CSACWG100 **Kvikstartguide**

se direkte transmission af billederne fra kameraet (se billedet herunder), og du har nu adgang til de relevante handlinger og indstillinger.



1. Opkløsing
2. Hvidbalance
3. Indstillinger (åbner menuen indstillinger)
4. Ikon for WiFi-signal
5. Ikon for kameraets batteristatus
6. Aktivér afspilningsfunktionen
7. Udløser
8. Videoptagelse
9. Billedoptagelse
10. Timelapse-optagelse

IOS Apps

1. Installér appen “König Action Cam 2” (som fås hos forhandleren eller kan hentes på internettet) til IOS

mobiltelefon eller tablet, hvorefter du på displayet vil kunne se ikonet



2. Sæt et hukommelseskort i kameraet og tænd. Tryk på knappen WIFI for at oprette WIFI-forbindelse, hvorefter kameraets display viser ikonet for WIFI-signal, mens den eksterne skærm viser Tilslut WiFi.
3. Aktivér WIFI på din IOS mobiltelefon eller tablet og søg efter app-navnet KÖNIG CSACWG100. Opret forbindelse mellem dem og vent, indtil systemet viser, at forbindelsen er blevet oprettet. Hvis det er første gang, du opretter WIFI-forbindelsen, skal du desuden indtaste koden: 1234567890.

König CSACWG100 **Kvikstartguide**

4. Tryk på programikonet for appen  på din IOS mobiltelefon eller tablet, hvorefter du vil kunne se direkte transmission af billederne fra kameraet (se billedet herunder), og du har nu adgang til de relevante handlinger og indstillinger.

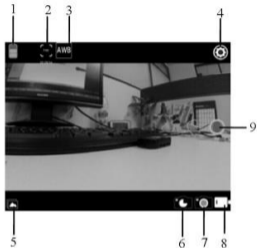

1. Optagerens batteriikon
2. Videoopløsning
3. Hvidbalance
4. Opsætning (åbner menuen opsætning)
5. Aktivér afspilningsfunktionen
6. Timelapse-optagelse
7. Billedoptagelse
8. Videooptagelse
9. Udløser

Guía de inicio rápido *König CSACWG100*

Introducción a apariencia y teclas

Software para PC:

<http://www.konigelectronic.com>

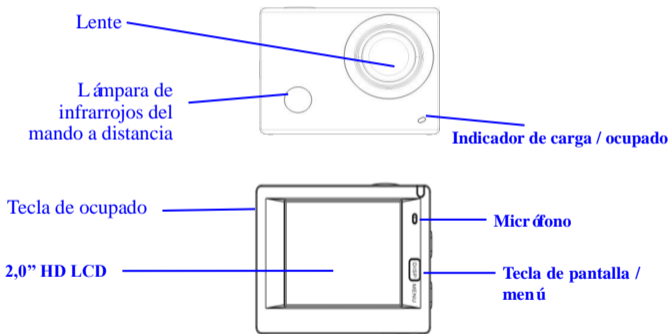

Guía de inicio rápido *König CSACWG100*

Tecla de obturador /
OK

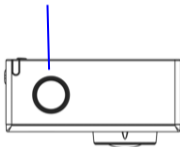

Puerta de la batería

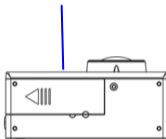

Tecla Wifi / Abajo

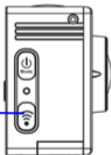

Tarjeta Micro SD

Puerto Micro USB

Puerto HDMI

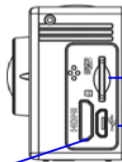

Empezar a usarlo

1. Cargue la batería de litio integrada

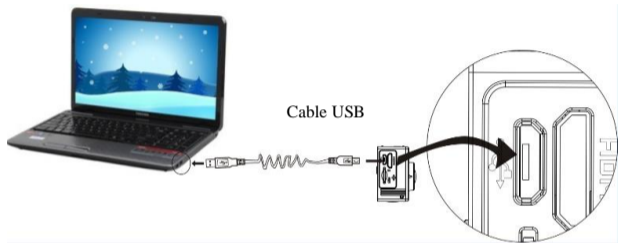

Conecte la cámara al ordenador para cargar; en este momento, el indicador de carga estará de color azul, o se apagará tras la carga. En general, se tarda 2-4 horas en cargar la batería.

2. Uso de la tarjeta de almacenamiento

2.1. Empuje la tarjeta Micro SD en la ranura hasta que se ajuste según las instrucciones de las palabras cóncavas grabadas en la ranura de la tarjeta

Guía de inicio rápido *König CSACWG100*

de almacenamiento.

- 2.2. Para extraer la tarjeta Micro SD, pulse la parte posterior de la tarjeta de almacenamiento suavemente hacia dentro y se expulsará

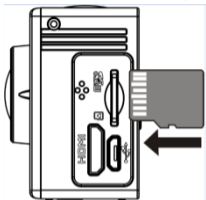

Por favor, tenga en cuenta: Las tarjetas UHS (ultra alta velocidad) no funcionan, ya que no son 100% compatibles con versiones anteriores.

Nota: No existe una unidad de memoria integrada en la cámara, así que asegúrese de insertar una tarjeta de almacenamiento antes de usarla (se recomienda que use una tarjeta Micro SD de gran calidad).

Guía de inicio rápido *König CSACWG100*

3. Encendido / Apagado

- 3.1. Encender: Pulse la tecla de encendido durante 3 segundos; la pantalla se encenderá y se iniciará la cámara.

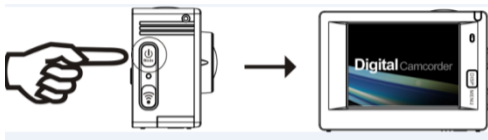

- 3.2. Apagar: Mantenga pulsada la tecla Encendido durante 3 segundos cuando la cámara esté en estado inactivo para apagarlo.
- 3.3. Apagado automático de pantalla: La pantalla se apagará automáticamente cuando pase el tiempo que la cámara está en estado inactivo donde se apagará la pantalla para ahorrar energía. Después de ello, la lámpara para el apagado de pantalla se encenderá.
- 3.4. La cámara se apaga cuando hay una falta de electricidad. Cuando la cantidad de energía de la batería es muy baja, se mostrará un icono  en la pantalla LCD, solicitándole que la cargue a tiempo. Cuando el icono cambie a color rojo y parpadee, la cámara se apagará automáticamente.

Guía de inicio rápido *König CSACWG100*

4. Cambio entre los modos funcionales

La cámara tiene 3 modos, principalmente, modo de grabación de vídeo, modo fotográfico y modo de reproducción. Una vez encendida, use la tecla de encendido para cambiar entre ellos.



Modo de grabación de vídeo



Modo fotográfico

5. Indicador

Indicador de ocupado (rojo): Cuando la cámara está ocupada como grabando vídeos, tomando fotografías o apagando la pantalla automáticamente, el indicador de trabajo parpadeará.

Indicador de carga (azul): Cuando está encendido, se solicita al usuario que se cargue la cámara y se apagará tras la carga se completa.

6. Modo de grabación de vídeo

Tras encenderla, la cámara de video entrará directamente en modo de grabación de video y en modo de vista preliminar; pulse la tecla obturador para iniciar la grabación de video; vuelvala a pulsar para detener la grabación. Si la tarjeta de memoria está llena o la cantidad de energía eléctrica es muy baja, asimismo dejará de grabar:

Tomar una fotografía mientras se graba: pulse el botón Encendido durante la grabación para tomar una fotografía. Cuando se toma una fotografía, en la pantalla se mostrará los textos “CAPTURA REALIZADA”.

1. Icono de modo que indica el modo de grabación de vídeo;
2. Indica la calidad de vídeo;
3. Indica el tamaño del vídeo y FHD 1080P (60FPS) / FHD 1080P (30FPS) / HD 720P (120FPS) / HD 720P (60FPS) / HD 720P (30FPS) es opcional;
4. Tiempo de grabación, indicando la duración de tiempo grabable;
5. Icono de la batería que indica la cantidad de alimentación; (con un máximo de 29 minutos de grabación de vídeo y posteriormente se detiene. Debe

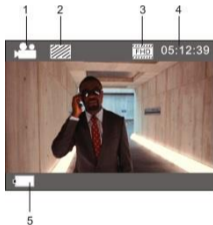

Guía de inicio rápido *König CSACWG100*

volver a iniciarse la cámara manualmente).

7. Modo fotográfico

Tras encenderla, pulse la tecla de encendido dos veces para entrar en el modo de grabación de video y en estado de vista preliminar; pulse la tecla obturador para realizar una fotografía:

1. Icono de modo que indica que la corriente está en modo fotográfico;
2. Tamaño del vídeo y 5M/8M//12M/16MP es opcional;
3. Icono de calidad de imágenes;
4. Contador, que indica el número de fotografías a tomar;
5. Icono de cantidad de energía eléctrica en la batería.

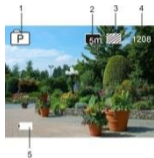

8. Modo GPS () Introducción de uso:

Software para PC:

<http://www.konigelectronic.com>

Cuando inicie la función GPS, todo el vídeo incluirá la información del GPS:

Guía de inicio rápido *König CSACWG100*

Hora y fecha del disparo, mover distancia, información de la altitud local, datos sobre calorás, velocidad activa; se puede ver toda esta información mediante el reproductor del PC. Asimismo puede ver la ubicación en el reproductor GPS del PC incluyendo Google Maps. Esta función sólo funciona para el vídeo.

8.1. Entrar en modo GPS

Cuando encienda la cámara, empezar a buscar automáticamente la señal GPS.



Búsqueda de la señal GPS



Finalizar la búsqueda de la señal GPS

Si la cámara no puede encontrar la señal GPS, por favor, pulse el botón del obturador; puede ver que la pantalla muestra “GPS OFF”.

Guía de inicio rápido *König CSACWG100*

8.2. Grabación y vista

Cuando el GPS esté OK, pulse el botón del obturador para iniciar la grabación. Ahora puede ver que el temporizador empieza a funcionar en la esquina superior derecha de la pantalla (tal y como se muestra en la imagen que aparece debajo). Si necesita detener la grabación, por favor, vuelva a pulsar el temporizador.



Tras finalizar la grabación, toda la información del GPS se guardará en la tarjeta SD; puede verla en el reproductor GPS del PC.

Si el GPS está apagado, sus archivos de grabación no incluirán la información del GPS.

Para ver la información del GPS en la cámara, por favor, pulse DISP/MENU, y posteriormente, elija “Información deportiva”; pulse la tecla del obturador:

Guía de inicio rápido *König CSACWG100*



Número: Cantidades de archivos;

Hora: Hora de la grabación;

Velocidad: Velocidad de grabación

Distancia: Distancia activa

Calorías: Datos de gasto de energía activos.

Ver vídeo desde el ordenador.

Tras la grabación, conecte la cámara al PC; entrará en modo MSDC; posteriormente, encienda el reproductor de GPS (por favor, descargue e instale este firmware al PC desde la página web) tal y como se muestra debajo:

Guía de inicio rápido *König CSACWG100*



Elija la carpeta para encontrar el visor de archivos desde aquí

Nota: Los satélites GPS son más fáciles de encontrar bajo un cielo abierto sin árboles grandes o edificios a su alrededor.

Guía de inicio rápido *König CSACWG100*

9. Funcionamiento del menú

Existe un menú diferente en cada modo de trabajo tal y como se muestra en las siguientes figuras:



Menú para grabación de vídeo



Menú para modo fotográfico



Menú para modo de configuración



Menú para modo de reproducción

Funcionamiento: Pulse la tecla menú; el menú para este modo aparecerá en la

Guía de inicio rápido *König CSACWG100*

pantalla LCD. En este momento, pulse la tecla de encendido para mover el cursor a la izquierda o la derecha y seleccione en el menú; pulse la tecla WIFI para mover el cursor hacia arriba o abajo y seleccione en el menú de forma circular. Pulse la tecla OK para confirmar y pulse la tecla menú para volver o salir del modo menú.

Descripción de la función “Cámara lenta”

Cámara lenta hacer referencia a grabar a FPS normal y reproducirlo a una FPS más lenta. Por ejemplo, para grabar un vídeo a 60fps, y posteriormente reproducirlo a 30fps, verá una cámara lenta.

Funcionamiento: en el menú, seleccione “Cámara lenta” y pulse OK para entrar en el submenú; posteriormente mueva el cursor para seleccionar On; posteriormente, pulse OK para confirmarlo. Verá la siguiente pantalla:

Guía de inicio rápido *König CSACWG100*

Icono de cámara lenta



Pulse el Obturador para iniciar la grabación y vuelva a pulsar Obturador para detenerlo; Reproduzca el vídeo a cámara lenta:

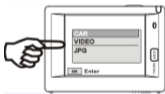

Pulse el botón Encendido para cambiar al modo reproducción; seleccione 'V ídeo'

Pulse OK para reproducir el vídeo en el efecto cámara lenta, tal y como se

Guía de inicio rápido *König CSACWG100*

muestra en la imagen de la derecha.



10. ¿Cómo se cambia el idioma?

Por favor, pulse el botón “menú”, y posteriormente pulse el botón “alimentación”; entrará en el menú del modo configuración; por favor, pulse el botón “wifi” y posteriormente elija “Idioma”; haga clic en “ok”.

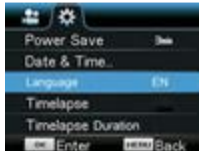

Guía de inicio rápido *König CSACWG100*

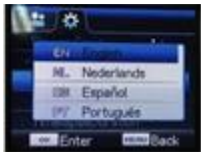

Descripción de la función “lapso de tiempo”

La función Lapso de tiempo se utiliza principalmente para realizar fotografías de paisajes urbanos, paisajes naturales, fenómenos astronómicos y evolución biológica. Esta función permite que el dispositivo haga una fotografía de forma automática conforme al intervalo de tiempo definido previamente, posteriormente crear un vídeo recogiendo, y analizando el procesamiento de estas fotografías tomadas; la velocidad de reproducción del vídeo es ajustable mediante el cambio del intervalo de los fotogramas (fotografías), para crear finalmente un efecto especial de vídeo.

Funcionamiento:

1. En el menú, seleccione “Lapso de tiempo” y pulse OK para entrar en el

Guía de inicio rápido *König CSACWG100*

submenú; posteriormente mueva el cursor para seleccionar el intervalo de tiempo entre 3s/5s/10s/30s/1min, y después pulse OK para confirmarlo.

2. En el menú, seleccione “Duración del lapso de tiempo” y pulse OK para entrar en el submenú; posteriormente mueva el cursor para seleccionar la duración entre 5min/10min/15min/20min/30min/60min/Ilimitada, y después pulse OK para confirmarlo. Ver á la siguiente pantalla:

Icono de lapso de tiempo



Pulse el obturador para iniciar la grabación de lapso de tiempo, y vuelva a pulsar Obturador para detenerlo;

Guía de inicio rápido *König CSACWG100*



Reproduzca el vídeo grabado; pulse el botón de encendido para cambiar al modo reproducción; pulse OK para reproducir el vídeo en efecto de lapso de tiempo, tal y como se muestra en la imagen a la derecha.

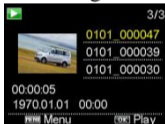

Nota: Si se activa la función Lapso de tiempo bajo el modo Fotografía, el dispositivo solo realizará fotografías conforme al intervalo de tiempo fijado previamente y se detendrá cuando alcance la duración fijada. La operación es similar al modo Vídeo.

Guía de inicio rápido *König CSACWG100*

Aplicación del mando a distancia

1. Definición de las teclas del mando a distancia

Las teclas del mando a distancia se muestran en la figura de la derecha:

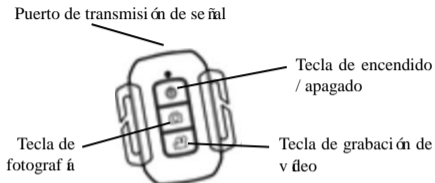

2. Uso del mando a distancia:

Usando el mando a distancia, puede conseguir las funciones de encendido, grabación de vídeo, disparo y apagado sin poner en funcionamiento la cámara. Simplemente apunte al puerto de transmisión de señal del mando a distancia a la lámpara receptora de señal IR de la cámara, y pulse las teclas correspondientes para conseguir las funciones de encendido, grabación de vídeo, disparo y apagado.

Guía de inicio rápido *König CSACWG100*

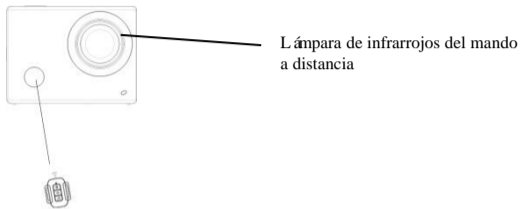

Conexión del dispositivo a HDTV:

Conecte la videocámara a un HDTV con un cable HD tal y como se muestra en la siguiente imagen; las señales de la pantalla se emitirán en el HDTV de forma automática, y puede buscar vídeo y fotografías HD que estén grabadas o tomadas en el HDTV.

Guía de inicio rápido *König CSACWG100*

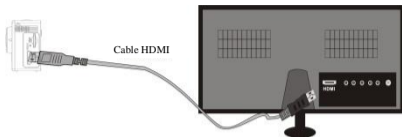

Transmisión de señal

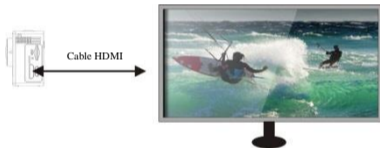

Transmisión de señal

APP (para sistemas Android e iOS)

I. Cómo obtener el programa de instalación APP

1. Para el sistema Android, puede buscar “König Action Cam 2” en la Play Store para conseguir los programas de instalación correspondientes,

Guía de inicio rápido *König CSACWG100*

y después puede instalarlos conforme a los pasos indicados.

2. Para el sistema IOS, puede buscar “König Action Cam 2” en la APP Store para conseguir los programas de instalación correspondientes y después puede instalarlos conforme a los pasos indicados.

II. WIFI de la cámara y aplicaciones del sistema

Aplicaciones Android

1. Por favor, instale el programa de la “König Action Cam 2” (proporcionado por el Proveedor o en Internet) para el teléfono móvil Android o tablet PC, y posteriormente aparecerá en la Pantalla el icono ;
2. Inserte una tarjeta de almacenamiento en la cámara y enciéndala. Pulse la tecla WIFI para realizar la conexión WIFI, y la pantalla de la cámara mostrará el icono de señal WIFI con la pantalla externa mostrando la conexión WIFI.
3. Active la función WIFI del teléfono móvil Android o tablet PC, e intente encontrar el nombre AP KÖNIG CSACWG100; por favor, realice la conexión entre ellos hasta que el Sistema muestre una conexión con éxito;

Guía de inicio rápido *König CSACWG100*

si realiza la conexión WIFI por primera vez, por favor introduzca la contraseña: 1234567890.



4. Toque y active el icono del programa de la aplicación  en el teléfono móvil Android o tablet PC; puede ver directamente la imagen de vista preliminar transmitida por la cámara (véase la imagen siguiente), y posteriormente realizar las conexiones relevantes.



1. Resolución
2. Balance de blancos
3. Configuración (Entrar en menú de configuración)
4. Icono de señal Wi-Fi
5. Icono de estado de batería de la cámara
6. Entrar en el modo de reproducción
7. Botón del obturador
8. Modo vídeo
9. Modo fotografía
10. Modo lapso de tiempo

Guía de inicio rápido *König CSACWG100*

Aplicaciones IOS

1. Por favor, instale el programa de la aplicación “König Action Cam 2” (proporcionado por el Proveedor o en Internet) para el teléfono móvil IOS o tablet PC, y posteriormente aparecerá en la Pantalla el icono ;
2. Inserte una tarjeta de almacenamiento en la cámara y enciéndala. Pulse la tecla WIFI para realizar la conexión WIFI, y la pantalla de la cámara mostrará el icono de señal WIFI con la pantalla externa mostrando la conexión WIFI.
3. Active la función WIFI del teléfono móvil IOS o tablet PC, e intente encontrar el nombre AP KÖNIG CSACWG100; por favor, realice la conexión entre ellos hasta que el Sistema muestre una conexión con éxito; si realiza la conexión WIFI por primera vez, por favor introduzca la contraseña: 1234567890.
4. Toque y active el icono del programa de la aplicación  en el teléfono móvil IOS o tablet PC; puede ver directamente la imagen de vista preliminar transmitida por la cámara (véase la imagen siguiente), y

Guía de inicio rápido *König CSACWG100*

posteriormente realizar las conexiones relevantes.

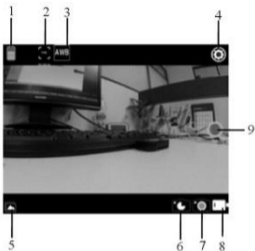

1. Icono de batería DV
2. Resolución de vídeo
3. Balance de blancos
4. Configuración (entrar en el menú de configuración)
5. Entrar en modo reproducción
6. Modo lapso de tiempo
7. Modo fotografía
8. Modo vídeo
9. Botón del obturador

Guide de démarrage rapide de *König CSACWG100*

Présentation des composants et des touches

Logiciel PC :

<http://www.konigelectronic.com>

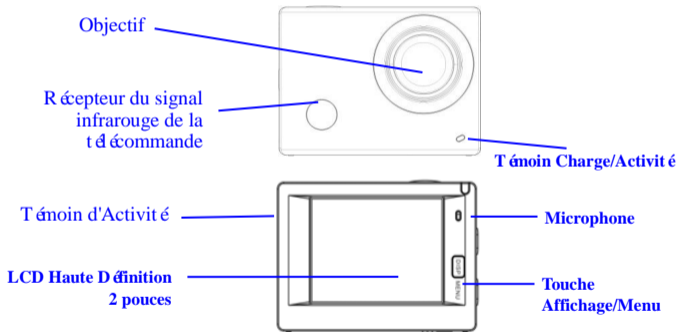

Guide de démarrage rapide de *König CSACWG100*

Touche Obturateur/OK

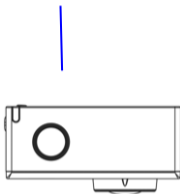

Porte du
compartiment à

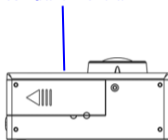

Touche Wi-Fi/Bas



Carte Micro SD

Port micro USB

Port HDMI

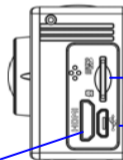

Guide de démarrage rapide de *König CSACWG100*

Commencer l'utilisation

1. Chargez la batterie au lithium intégrée

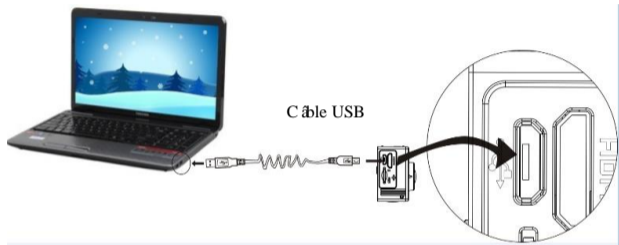

Connecter la caméra à l'ordinateur pour le chargement, l'indicateur de chargement devient bleu, et il s'éteint quand le chargement est terminé. En général, une charge complète de la batterie prend 2-4 heures.

2. Utilisation de la carte de stockage

2.1. Insérez la carte Micro SD dans la fente jusqu'à ce qu'elle soit en place, en suivant les instructions sur la fente pour carte mémoire.

Guide de démarrage rapide de *König CSACWG100*

2.2. Pour retirer la carte Micro SD, poussez la carte vers l'intérieur et elle sera rejetée vers l'extérieur.

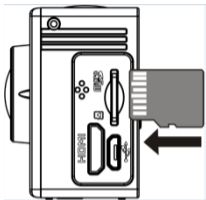

Veillez noter : Les cartes UHS (ultra haute vitesse) ne fonctionnent pas, car elles ne sont pas compatibles à 100 % pour le retour arrière

Remarque : La caméra n'a pas de mémoire interne, il faut toujours en insérer une avant de l'utiliser (il est recommandé d'utiliser une carte Micro SD de bonne qualité).

Guide de démarrage rapide de *König CSACWG100*

3. Allumer/ éteindre

- 3.1. Allumer : Maintenez appuyée la touche d'alimentation pendant 3 secondes, l'écran s'allume et l'appareil démarre.

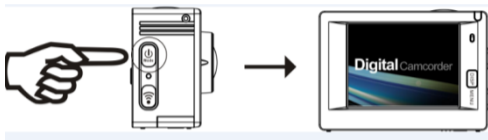

- 3.2. Éteindre : Maintenez appuyée la touche d'alimentation pendant 3 secondes en mode de veille pour éteindre la caméra.
- 3.3. Extinction automatique de l'écran : Pour économiser l'énergie, l'écran s'éteint automatiquement lorsque la caméra est en mode veille. Le témoin écran éteint sera allumé.
- 3.4. Extinction de la caméra lorsque la batterie est faible. Lorsque la batterie est très faible, l'icône  s'affiche à l'écran LCD, vous invitant à la charger. La caméra s'éteint automatiquement lorsque l'icône devient rouge et se met à clignoter.

4. Basculer entre les modes de fonctionnement

Guide de démarrage rapide de *König CSACWG100*

La caméra offre trois modes : enregistrement vidéo, prise de photos et lecture. Une fois la caméra allumée, appuyez sur la touche d'alimentation pour basculer entre les différents modes.



Mode d'enregistrement vidéo



Mode prise de photos

5. Indicateur

Témoin d'Activité (en rouge) : Lorsque la caméra est en activité par exemple en cours d'enregistrement vidéo, prise de photos et extinction automatique de l'écran, le témoin occupé se met à clignoter.

Témoin de charge (bleu) : Lorsqu'il est allumé l'utilisateur est informé que la caméra est en charge et va s'éteindre une fois la recharge terminée.

6. Mode d'enregistrement vidéo

Une fois allumée, la caméra vidéo passe directement en mode enregistrement

Guide de démarrage rapide de *König CSACWG100*

et prévisualisation vidéo, appuyez sur la touche de l'obturateur pour lancer l'enregistrement vidéo ; appuyez à nouveau pour l'arrêter. Si la carte mémoire est pleine ou la batterie est faible, la caméra arrête l'enregistrement :

Prendre une photo pendant l'enregistrement : appuyez sur la touche d'alimentation pendant l'enregistrement. À chaque prise de photo, le message «CAPTURE EFFECTUÉE » apparaîtra à l'écran.

1. Icône de mode, indiquant le mode d'enregistrement en vidéo ;
2. Indique la qualité vidéo ;
3. Indique la taille de la vidéo, et FHD 1080P (60FPS) / FHD 1080P (30FPS) / HD 720P (120FPS) / HD 720P (60FPS) / HD 720P (30FPS) est en option ;
4. Temps d'enregistrement, indiquant la durée enregistrée ;
5. Icône de batterie, indiquant la charge électrique actuelle ; (avec 29 minutes d'enregistrement vidéo au maximum puis s'arrête. Doit être de nouveau redémarré manuellement sur la caméra.)



7. Mode prise de photos

Guide de démarrage rapide de *König CSACWG100*

Une fois la caméra allumée, appuyez deux fois sur la touche d'alimentation pour accéder au mode prise de photos et prévisualisation, appuyez sur la touche de l'obturateur pour prendre une photo :

1. Icône de mode indiquant que le mode en cours est prise de photos ;
2. Taille de vidéo, et 5M/8M//12M/16MP est en option ;
3. Icône qualité des images ;
4. Compteur indiquant le nombre de photos pouvant être prises ;
5. Icône de la capacité résiduelle de la batterie.

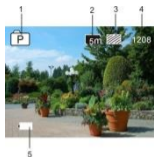

8. Mode GPS () utiliser introductions :

Logiciel PC :

<http://www.konigelectronic.com>

En démarrant la fonction GPS, toutes les vidéos comprendront les informations GPS : Heure et date de prise de vue, distance de déplacement, altitude locale, données de calories, vitesse active, vous pouvez voir toutes ces

Guide de démarrage rapide de *König CSACWG100*

informations en lecture sur PC. Vous pouvez également voir la position dans Lecture GPC PC y-compris Google Maps. Cette fonction ne fonctionne que pour les vidéos.

8.1. Entrer en mode GPS.

Quand vous mettez la caméra en marche, elle recherche automatiquement le signal GPS. ()



Recherche de signal GPS



Recherche de signal GPS terminée

Si la caméra ne peut trouver un signal GPS, veuillez appuyer sur la touche d'obturateur, vous pourrez voir que l'écran indique « ARRET GPS ».

8.2. Enregistrement et visualisation

Guide de démarrage rapide de *König CSACWG100*

Quand le GPS est OK, appuyer sur la touche d'obturateur pour démarrer l'enregistrement. Vous pouvez voir la minuterie démarrer en haut à droite de l'écran (comme sur l'illustration ci-dessous). Si vous voulez arrêter l'enregistrement, réappuyer sur la touche d'obturateur.



Quand l'enregistrement est terminé, toutes les informations GPS seront enregistrées sur la carte SD ; vous pouvez les voir avec le Lecture GPS PC.

Si le GPS est en ARRET, les fichiers enregistrés n'incluront pas les informations GPS.

Pour voir les informations GPS sur la caméra, appuyez sur AFF/MENU, puis sélectionner « Infos Sports », appuyer sur la touche d'obturateur :

Guide de démarrage rapide de *König CSACWG100*

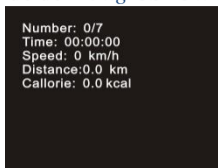

Num éro : Quantit é de fichiers :

Horloge : Heure d' enregistrement ;

Vitesse : Vitesse d' enregistrement

Distance : Distance active

Calorie : Donn ées actives d'énergie dépensée.

Voir la vid éo sur l' ordinateur.

Après l' enregistrement, connecter la caméra au PC, il passera en mode MSDC, puis active le lecteur GPS (veuillez d' abord t é télécharger et initialiser ce micrologiciel sur le PC depuis le site Web) comme sur l' illustration ci-dessous :

Guide de démarrage rapide de *König CSACWG100*



Choisir le dossier pour trouver votre

Remarque : Les satellites GPS sont plus faciles à trouver dans un espace dégagés sans arbre ni bâtiments aux alentours.

Guide de démarrage rapide de *König CSACWG100*

9. Utilisation des menus

Il y a un menu différent dans chaque mode de fonctionnement tel que représenté sur les figures suivantes :



Menu d'enregistrement vidéo



Menu du mode prise de photos



Menu du mode réglages



Menu du mode lecture

Utilisation : Appuyez sur la touche Menu pour afficher le menu du mode en

Guide de démarrage rapide de *König CSACWG100*

cours. Appuyez sur la touche d'alimentation pour déplacer le curseur vers la gauche ou vers la droite et sélectionner un élément du menu ; appuyez sur la touche WiFi pour déplacer le curseur vers le haut ou vers le bas et sélectionner dans le menu de façon circulaire. Appuyez sur la touche OK pour confirmer et appuyez sur la touche Menu pour retourner ou quitter le mode menu.

Description de la fonction «Ralenti »

Ralenti : enregistrer à fréquence d'images normale et lecture à faible fréquence d'images. Par exemple, une lecture vidéo au ralenti à 30 images par seconde à partir d'un enregistrement à 60 images par seconde.

Procédure : dans le menu, sélectionnez «Ralenti » et appuyez sur OK pour accéder au sous-menu, déplacez le curseur pour sélectionner Activé, puis appuyez sur OK pour confirmer. L'écran suivant apparaîtra :

Guide de démarrage rapide de *König CSACWG100*

Icône de ralenti



Appuyez sur l'Obturateur pour lancer l'enregistrement ; appuyez de nouveau pour l'arrêter ; lecture vidéo au ralenti :

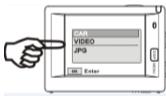

Appuyez sur la touche d'alimentation pour passer en mode lecture ; sélectionnez Vidéo ;

Appuyez sur OK pour lire la vidéo au ralenti, comme illustré sur l'image de droite.

Guide de démarrage rapide de *König CSACWG100*



10. Comment changer de langage ?

Appuyez sur la touche «Menu », puis appuyez sur la touche «M/A », vous irez dans le menu pour les paramètres, appuyez sur «Wifi » puis choisissez «Langage », cliquez «OK »



Guide de démarrage rapide de *König CSACWG100*

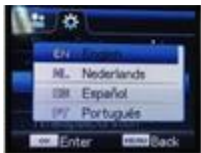

Description de «l'intervallo»

L'intervallo est principalement utilisé pour prendre des photos de paysages urbains, paysages naturels, phénomènes astronomiques et d'évolutions biologiques. Cette fonction permet à l'appareil de prendre automatiquement des photos à un intervalle de temps prédéfini, puis de créer une vidéo en collectant, analysant et traitant les photos prises ; la vitesse de lecture de la vidéo est réglable en jouant sur l'intervalle entre les images (photos), on peut ainsi créer un effet vidéo spécial.

Utilisation :

1. Dans le menu, sélectionnez «intervallo» et appuyez sur OK pour accéder au sous-menu, puis déplacez le curseur pour sélectionner un

Guide de démarrage rapide de *König CSACWG100*

intervalle de temps entre 3s/5s/10s/30s/1min, puis appuyez sur OK pour confirmer.

2. Dans le menu, sélectionnez «Durée d'intervallom ère » et appuyez sur OK pour accéder au sous-menu, puis déplacez le curseur pour sélectionner une durée parmi 5min/10min/15min/20min/30min/60min/illimité, et appuyez sur OK pour confirmer. L'écran suivant appara ît :

Icône d'intervallom ère

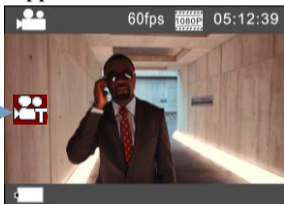

Appuyez sur l'Obturbateur pour lancer l'enregistrement à intervalles, et appuyez de nouveau pour l'arrêter ;

Guide de démarrage rapide de *König CSACWG100*



Lire la vidéo enregistrée : appuyer sur M/A pour passer en mode Lecture ; sélectionner la vidéo ; appuyer sur OK pour lire la vidéo dans le temps imparti comme indiqué sur l'illustration à droite.

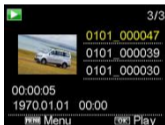

Remarque : Si l'intervallomètre est activé en mode photo, l'appareil ne prend des photos qu'à l'intervalle de temps prédéfini, et s'arrête lorsqu'il atteint la durée définie. La procédure est similaire à celle du mode Vidéo.

Guide de démarrage rapide de *König CSACWG100*

Utilisation de la télécommande

1. Fonctions des touches de la télécommande
Les touches de la télécommande sont indiquées dans la figure de droite :

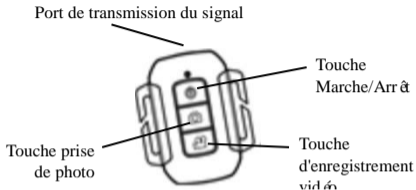

2. Utilisation de la télécommande :
Avec la télécommande, vous avez accès aux commandes suivantes : Marche, enregistrement vidéo, prise de vue et Arrêt sans manipuler la caméra. Pointer le port de transmission du signal de la télécommande vers la lampe de réception de signal de la caméra, et appuyer sur les touches correspondant à Marche, enregistrement vidéo, prise de vue et Arrêt.

Guide de démarrage rapide de *König CSACWG100*

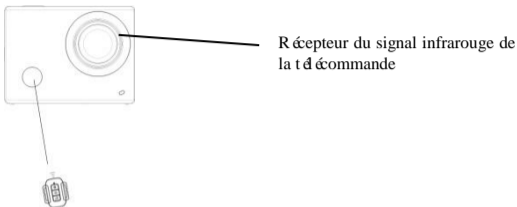

Connexion à une téléHD :

Connectez la caméra vidéo sur un téléviseur HD avec un câble HD, comme indiqué dans la figure suivante, les signaux d'affichage de la caméra seront émis automatiquement vers la téléHD, et vous pouvez parcourir des vidéos HD et des photos sur la téléHD.

Guide de démarrage rapide de *König CSACWG100*

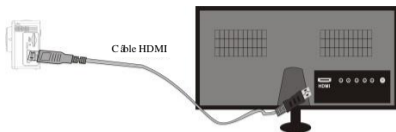

Transmission du signal



Transmission du signal

Application (pour système Android et iOS)

I. Comment obtenir le programme d'installation de l'application

1. Pour le système Android, vous pouvez rechercher "König Action Cam 2" dans le Store Lecture pour obtenir les programmes d'installation

Guide de démarrage rapide de *König CSACWG100*

correspondants, et vous pouvez les installer en suivant les étapes indiquées.

2. Pour le système IOS, vous pouvez rechercher “König Action Cam 2” dans le Store APP pour obtenir les programmes d’installation correspondants, et vous pouvez les installer en suivant les étapes indiquées.

II. Caméra WI-FI et utilisation des systèmes

Utilisation d'Android

1. Installez l'application “König Action Cam 2” (fournie par le fournisseur ou téléchargée via Internet) pour téléphones portables Android ou tablettes PC, l'icône  sera affichée sur l'écran ;
2. Insérez une carte de stockage dans la caméra, puis l'allumer. Appuyez sur la touche WiFi pour établir la connexion WIFI ; l'écran de la caméra affiche l'icône du signal WIFI indiquant la connexion WI-FI.
3. Activez la fonction WI-FI du téléphone portable Android ou tablette PC, et essayez de trouver le point d'accès de nom KÖNIG CSACWG100 ; essayez d'établir une connexion entre eux jusqu'à ce que le système

Guide de démarrage rapide de *König CSACWG100*

indique une connexion réussie ; entrez le mot de passe si c'est la première connexion WI-FI : 1234567890.



4. Appuyez sur l'icône du programme d'application  sur le téléphone portable Android ou tablette PC pour l'activer ; vous pouvez voir directement l'aperçu d'images transmises par la caméra (voir figure ci-dessous), puis effectuez les opérations correspondantes.



1. Résolution
2. Balance des blancs
3. Réglages (accès au menu Réglages)
4. Icône du signal Wi-Fi
5. Icône de l'état de la batterie de la caméra
6. Accédez au mode lecture
7. Touche obturateur
8. Mode Vidéo
9. Mode Photo
10. Mode écoulement de temps

Guide de démarrage rapide de *König CSACWG100*

Applications iOS

1. Installez l'application "König Action Cam 2" (fournie par le fournisseur ou téléchargée via Internet) pour téléphones portables IOS ou tablettes PC, l'icône  sera affichée sur l'écran ;
2. Insérez une carte de stockage dans la caméra, puis l'allumez. Appuyez sur la touche WiFi pour établir la connexion WIFI ; l'écran de la caméra affiche l'icône du signal WIFI indiquant la connexion WI-FI.
3. Activez la fonction WI-FI du téléphone portable IOS ou tablette PC, et essayez de trouver le point d'accès de nom CSACWG100 ; essayez d'établir une connexion entre eux jusqu'à ce que le système indique une connexion réussie ; entrez le mot de passe si c'est la première connexion WI-FI : 1234567890.
4. Appuyez sur l'icône du programme d'application  sur le téléphone portable IOS ou tablette PC pour l'activer ; vous pouvez voir directement l'aperçu d'images transmises par la caméra (voir figure ci-dessous), puis effectuez les opérations correspondantes.

Guide de démarrage rapide de *König CSACWG100*

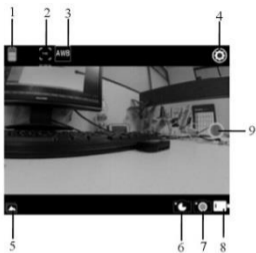

1. Icône de la batterie DV
2. Résolution vidéo
3. Balance des blancs
4. Réglage (accès au menu Réglage)
5. Accès au menu Lecture
6. Mode écoulement de temps
7. Mode Photo
8. Mode Vidéo
9. Touche obturateur

Presentazione dell'aspetto e dei pulsanti

Software PC:

<http://www.konigelectronic.com>

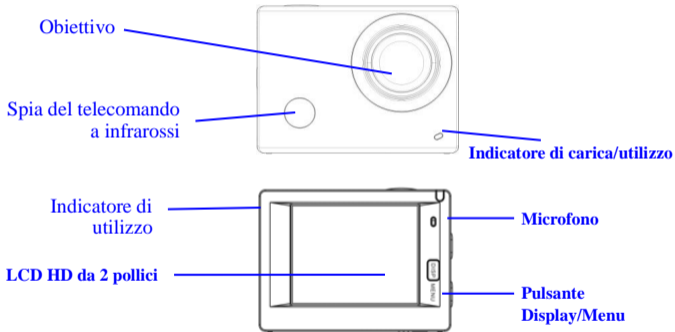

König CSACWG100 Guida rapida

Pulsante di scatto/OK

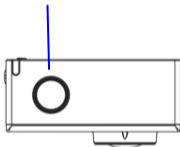

Sportello dell'alloggiamento della batteria

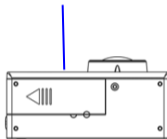

Pulsante Wifi/Giù

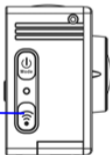

Porta HDMI

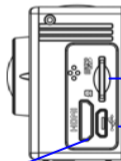

Scheda Micro SD

Porta micro USB

Utilizzo

1. Caricare la batteria al litio integrata

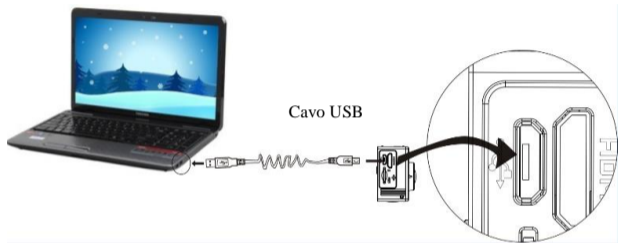

Collegare la fotocamera al computer per la ricarica, l'indicatore appare blu e si spegne automaticamente una volta che la carica è completa. Generalmente occorrono dalle 2 alle 4 ore per ricaricare la batteria.

2. Utilizzare la scheda di archiviazione

2.1. Premere la scheda Micro SD per inserirla nell'alloggiamento seguendo le istruzioni riportate di lato fino a che non scatta in posizione.

König CSACWG100 Guida rapida

2.2. Premere delicatamente l'estremità della scheda Micro SD per provocarne l'espulsione dall'alloggiamento.

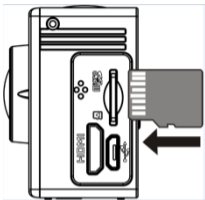



Seguire le seguenti avvertenze: Le schede UHS (Ultra High Speed, ad altissima velocità) non funzionano poiché non sono completamente compatibili con i sistemi di precedente generazione.

Nota: Non è disponibile un'unità di memoria integrata nella fotocamera. Occorre quindi assicurarsi di inserire una scheda di archiviazione prima del suo utilizzo (si consiglia l'uso di una scheda Micro SD di buona qualità).

3. Accensione/Spegnimento

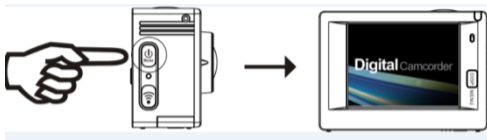
- 3.1. Accensione: Premere il pulsante Accensione per 3 secondi, lo schermo si accenderà e la fotocamera si attiverà



- 3.2. Spegnimento: Tenere premuto il pulsante Accensione per 3 secondi quando la fotocamera è in stato di inattività per spegnerla.
- 3.3. Spegnimento automatico dello schermo: Lo schermo si spegne automaticamente quando la fotocamera passa dallo stato di inattività a quello di spegnimento per risparmiare energia. La spia dello spegnimento dello schermo si accenderà
- 3.4. Spegnerla fotocamera quando il livello di energia è basso. Quando la batteria è insufficiente, verrà visualizzata l'icona  sullo schermo LCD che richiederà di effettuare la ricarica tempestivamente. Quando l'icona diventa rossa e lampeggia, la fotocamera si spegnerà automaticamente.

4. Passare tra le modalità di funzioni

La fotocamera ha 3 modalità, quella di registrazione video, quella di scatto e quella di riproduzione. Dopo l'accensione, premere il pulsante Accensione per passare da una modalità all'altra.



Modalità Registrazione video



Modalità Scatto

5. Indicatore

Indicatore di utilizzo (rosso): Quando la fotocamera è occupata perché in uso per registrazione di video, scatto di foto e per lo spegnimento automatico dello schermo, l'indicatore di funzionamento lampeggerà in modo intermittente.

Indicatore di ricarica (blu): Quando attivo, verrà riportato all'utente che la fotocamera è in carica e si spegnerà al termine della ricarica.

6. Modalità Registrazione video

Dopo l'accensione, la fotocamera entrerà direttamente nella modalità di registrazione video e in quella di anteprima, premere il pulsante di scatto per avviare la registrazione video. Premere di nuovo per interrompere lo scatto. Se la scheda di memoria è piena o se la batteria è in esaurimento, lo scatto si interromperà ugualmente:

Scattare una foto durante la registrazione: premere il pulsante di accensione durante la registrazione per scattare una foto. Quando viene scattata una foto, il testo "ACQUISIZIONE AVVENUTA" verrà visualizzato sullo schermo.

1. Icona della modalità indica la modalità di registrazione video;
2. Indica la qualità del video;
3. Indica le dimensioni di video: FHD 1080P (60FPS) / FHD 1080P (30FPS) / HD 720P (120FPS) / HD 720P (60FPS) / HD 720P (30FPS);
4. Tempo di registrazione che indica la durata di registrazione effettuabile;
5. Icona della batteria, indica la quantità di carica residua (dopo un massimo di 29 minuti la registrazione si arresta automaticamente. Per riprendere a



König CSACWG100 Guida rapida

registrare è necessario riavviata manualmente la videocamera)

7. Modalità Scatto

Dopo l'accensione, premere due volte il pulsante Accensione per entrare in modalità di scatto e, in stato di anteprima, premere il pulsante di scatto per catturare una foto:

1. Icona della modalità che indica che è attiva la modalità di scatto;
2. Dimensione del video: 5M/8M/12M/16MP;
3. Icona della qualità delle foto;
4. Contatore che indica il numero di foto da scattare;
5. Icona della quantità di batteria.

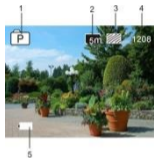

8. Modalità GPS () introduzione all'uso:

Software PC:

<http://www.konigelectronic.com>

Una volta avviato, tutti i video includeranno le informazioni del GPS: Ora e data, distanza di spostamento, altitudine locale, consumo di calorie, velocità

König CSACWG100 Guida rapida

attiva. È possibile visualizzare tutte queste informazioni dal lettore sul PC. È inoltre possibile vedere la posizione utilizzando il lettore GPS del PC, incluso Google Maps. Questa funzione è disponibile solo per i video.

8.1. Entrare in modalità GPS

All'accensione della fotocamera si avvierà automaticamente la ricerca di segnale GPS. ()



Ricerca del segnale GPS



Ricerca del segnale GPS conclusa

Se la fotocamera non riesce a trovare il segnale GPS, premendo il pulsante di scatto lo schermo mostra la scritta "GPS SPENTO".

8.2. Registrare e visualizzare

König CSACWG100 Guida rapida

Quando il GPS è attivo, premere il pulsante di scatto per avviare la registrazione. È ora possibile vedere sullo schermo in alto a destra il timer in funzione (immagine sotto). Se si necessita di interrompere la registrazione premere nuovamente il pulsante di scatto.



Dopo aver terminato la registrazione, tutti i dati GPS verranno salvati nella scheda SD; è possibile visualizzarli dal lettore GSP del PC.

Se il GPS è spento, i file di registrazione non includeranno informazioni GPS. Per visualizzare le informazioni del GPS sulla fotocamera, premere DISPLAY/MENU, quindi scegliere "Informazioni Sport" e premere il pulsante di scatto:

König CSACWG100 Guida rapida

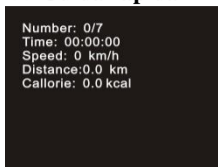

Numero: Quantità di file;

Ora: Tempo di Registrazione;

Velocità: Velocità di registrazione

Distanza: Distanza Attiva

Calorie: Dati di consumo energetico.

Guarda il video dal computer.

Dopo la registrazione, collegare la macchina fotografica al PC, si entrerà in modalità MSDC, quindi accendere lettore GPS (si prega di scaricare e impostare prima questo firmware per PC dal sito web) come mostra l'immagine sottostante:

König CSACWG100 Guida rapida



Scegliere la cartella per trovare il file da visualizzare da qui.

Nota: I satelliti GPS sono più facili da trovare sotto il cielo aperto, senza alberi o edifici intorno.

9. Utilizzo del Menu

Vi è un menu differente in ogni modalità di funzionamento come mostrato nelle seguenti figure:



Menu per la modalità di
registrazione video



Menu per la modalità di



Menu per la modalità di scatto



Menu per la modalità di

König CSACWG100 Guida rapida

impostazione

riproduzione

Funzionamento: Premere il pulsante Menu, il menu per questa modalità verrà visualizzato sullo schermo LCD. A questo punto, premere il pulsante Accensione per muovere il cursore verso sinistra o verso destra e quindi effettuare le selezioni sul menu. Premere il pulsante WIFI per muovere il cursore su o giù ed effettuare le selezioni sul menu in maniera circolare. Premere il pulsante OK per confermare e premere il pulsante Menu per uscire dalla modalità Menu.

Descrizione della funzione "Moviola"

Per moviola si intende la registrazione a FPS normale e la riproduzione a un più in basso FPS. Ad esempio, quando si registra un video a 60 FPS e poi lo si riproduce a 30 FPS, si vedrà una moviola.

Funzionamento: nel menu, selezionare "Moviola" e premere OK per entrare nel sottomenu, spostare il cursore per selezionare On, quindi premere OK per confermare. Verrà visualizzata la schermata seguente:

König CSACWG100 Guida rapida

Icona Moviola



Premere il pulsante di scatto per avviare la registrazione e premerlo nuovamente per interrompere; riprodurre il video in moviola:

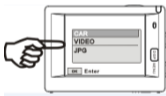

Premere il pulsante di accensione per passare alla modalità di riproduzione; selezionare Video;

Premere OK per riprodurre il video in un effetto moviola, come mostrato nella foto a destra.

König CSACWG100 Guida rapida



10. Come cambiare la lingua?

Premere il pulsante "Menu" e in seguito premere il pulsante "Accensione", si entrerà quindi in modalità impostazione. Premere il pulsante "Wifi" e quindi scegliere la "Lingua" e fare clic su "ok".



König CSACWG100 Guida rapida



Descrizione della funzione "Timelapse"

La funzione Timelapse è principalmente usata per riprendere paesaggi urbani, paesaggi naturali, fenomeni astronomici e l'evoluzione biologica. Questa funzione consente al dispositivo di scattare una foto automaticamente in base all'intervallo di tempo preimpostato, quindi creare un video raccogliendo e analizzando l'elaborazione di queste foto scattate; la velocità di riproduzione del video è regolabile attraverso la modifica dell'intervallo delle cornici (foto), in modo da creare alla fine un effetto video speciale.

Funzionamento:

1. Nel menu, selezionare "Timelapse" e premere OK per entrare nel sottomenu, quindi spostare il cursore per selezionare l'intervallo di

König CSACWG100 Guida rapida

tempo tra 3 s/5 s/10 s/30 s/1 min, quindi premere OK per confermare.

2. Nel menu, selezionare "Timelapse Durata" e premere OK per entrare nel sottomenu, quindi spostare il cursore per selezionare la durata tra 5 min/10 min/15 min/20 min/30 min/60 min/Illimitata, quindi premere OK per confermare. Verrà visualizzata la schermata seguente:

Icona Timelapse

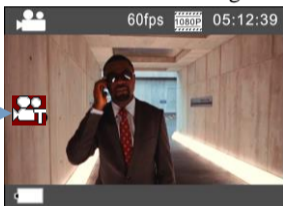

Premere il pulsante di scatto per iniziare la registrazione Timelapse, quindi premerlo nuovamente per interrompere;

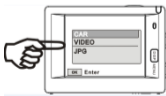

König CSACWG100 Guida rapida

Riprodurre il video registrato: premere il pulsante di accensione per passare alla modalità di riproduzione e selezionare Video; premere OK per riprodurre il video in un effetto timelapse, come mostrato nella foto a destra.

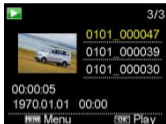

Nota: Se la funzione Timelapse è attivata in modalità Foto, il dispositivo scatterà solo foto in base all'intervallo di tempo preimpostato e si interromperà al raggiungimento della durata impostata. L'operazione è simile alla modalità Video.

Applicazione del telecomando

1. Definizione dei tasti del telecomando
I pulsanti del telecomando sono illustrati nella figura a destra:

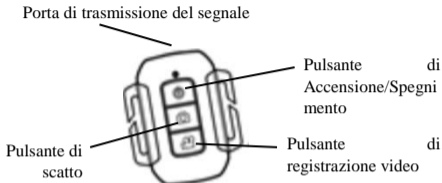

2. Uso del telecomando:
Utilizzando il telecomando, è possibile attivare le funzioni di accensione, registrazione video, riprese e spegnimento senza maneggiare la fotocamera. È sufficiente puntare la porta di trasmissione del segnale del telecomando verso la spia di ricezione del segnale IR della telecamera e premere i pulsanti corrispondenti per realizzare le funzioni di accensione, registrazione video, cattura e spegnimento.

König CSACWG100 Guida rapida

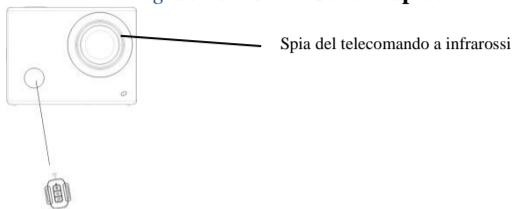

Collegare il dispositivo al televisore HD:

Collegare la fotocamera a un TV HD con un cavo HD come illustrato nella seguente figura, i segnali della fotocamera verranno trasmessi al TV HD automaticamente e sarà quindi possibile ricercare video HD registrati e foto scattate sul TV HD.

König CSACWG100 Guida rapida

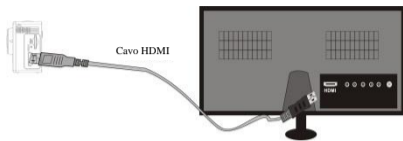

Trasmissione del segnale



Trasmissione del segnale

APP (per sistema Android e iOS)

I. Come ottenere il programma di installazione APP

1. Per il sistema Android, è possibile cercare the “König Action Cam 2” nel Play Store per ottenere il programma di installazione corrispondente.

König CSACWG100 Guida rapida

Effettuare l'installazione secondo le istruzioni indicate.

2. Per il sistema IOS, è possibile cercare “König Action Cam 2” nell'APP Store per ottenere il programma di installazione corrispondente. Effettuare l'installazione secondo le istruzioni indicate.

II. WIFI fotocamera e applicazioni del sistema

Applicazioni Android

1. Installare il programma dell'applicazione “König Action Cam 2” (messo a disposizione dl fornitore o disponibile su Internet) per telefoni cellulari, tablet o PC dotati di Android e quindi lo schermo del display visualizzerà l'icona ;
2. Inserire la scheda di archiviazione nella fotocamera e accenderla. Premere il pulsante WIFI per effettuare la connessione WIFI e lo schermo della fotocamera mostrerà l'icona del segnale WIFI con lo schermo esterno che visualizza il WIFI in connessione.
3. Abilitare la funzione WIFI su telefoni o PC tablet Android e individuare il nome PA KÖNIG CSACWG100; effettuare la connessione fino a che il sistema mostra che la connessione è avvenuta correttamente. Se si è al

König CSACWG100 Guida rapida

primo utilizzo della connessione WIFI inserire la password: 1234567890.



4. Sfioccare e abilitare l'icona del Programma applicazioni  su telefoni o PC tablet Android. È possibile visualizzare una foto dell'anteprima trasmessa dalla fotocamera (vedere la figura seguente), e quindi effettuare le relative operazioni.



1. Risoluzione
2. Bilanciamento dei bianchi
3. Impostazioni (entrare nel Menu delle impostazioni)
4. Icona del segnale Wi-Fi
5. Icona di stato della fotocamera
6. Entrare in modalità Riproduzione
7. Pulsante di scatto
8. Modalità Video
9. Modalità Foto
10. Modalità Timelapse

Applicazioni dell'IOS

König CSACWG100 Guida rapida

1. Installare il programma dell'applicazione "König Action Cam 2" (messo a disposizione dal fornitore o disponibile su Internet) per telefoni cellulari, tablet o PC dotati di IOS e quindi lo schermo del display visualizzerà l'icona ;
2. Inserire la scheda di archiviazione nella fotocamera e accenderla. Premere il pulsante WIFI per effettuare la connessione WIFI e lo schermo della fotocamera mostrerà l'icona del segnale WIFI con lo schermo esterno che visualizza il WIFI in connessione.
3. Abilitare la funzione WIFI su telefoni o PC tablet IOS e individuare il nome PA KÖNIG CSACWG100; effettuare la connessione fino a che il sistema mostra che la connessione è avvenuta correttamente. Se si è al primo utilizzo della connessione WIFI inserire la password: 1234567890.
4. Sfiocare e abilitare l'icona del Programma applicazioni  su telefoni o PC tablet IOS. È possibile visualizzare una foto dell'anteprima trasmessa dalla fotocamera (vedere la figura seguente), e quindi effettuare le relative operazioni.

König CSACWG100 Guida rapida

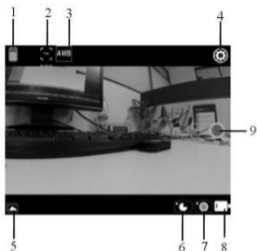

1. Icona batteria DV
2. Risoluzione video
3. Bilanciamento dei bianchi
4. Configurazione (entra nel menu di configurazione)
5. Entrare in modalità Riproduzione
6. Modalità Timelapse
7. Modalità Foto
8. Modalità Video
9. Pulsante di scatto

König CSACWG100 Snelstartgids

Inleiding tot uitstraling en toetsen

PC software:

<http://www.konigelectronic.com>

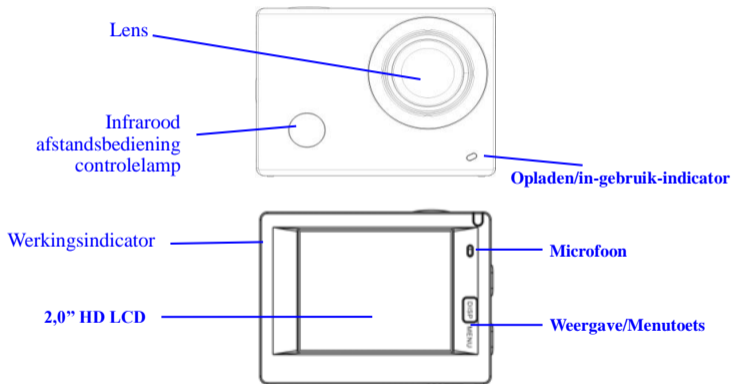

König CSACWG100 Snelstartgids

Sluiter/OK-toets

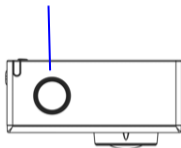

Batterijklep

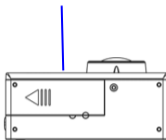

Wifi/Omlaagtoets

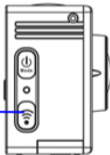

HDMI-poort

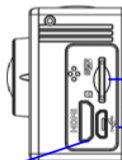

Micro SD-kaart

Micro USB-poort

Start met gebruik

1. Laad de ingebouwde lithiumbatterij

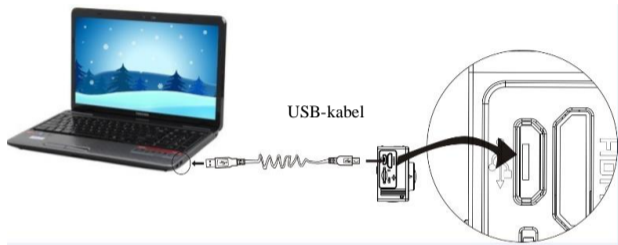

Sluit de camera aan op de computer om op te laden. De oplaadindicator zal blauw zijn, en na het opladen, zal deze uit gaan. Over het algemeen duurt het 2-4 uur om de batterij op te laden.

2. Gebruik de geheugenkaart

2.1. Druk de Micro SD-kaart in de sleuf totdat deze op zijn plaats is volgens de instructie in concaaf gegraveerde woorden bij de sleuf van de

König CSACWG100 Snelstartgids

geheugenkaart.

- 2.2. Om de Micro SD-kaart uit te nemen, druk het achtersteven van de geheugenkaart zachtjes naar binnen en deze zal uitgeworpen worden.

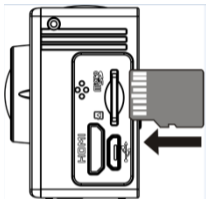

Opgelet a.u.b.: UHS-kaarten (ultra high-speed) werken niet, omdat deze niet 100% terugwaarts compatibel zijn

Opmerking: Er is geen ingebouwde geheugeneenheid in de camera, dus zorg ervoor dat u zeker een geheugenkaart invoert voorafgaand aan het gebruik (het wordt aanbevolen dat u een Micro SD-kaart van betere kwaliteit gebruikt).

König CSACWG100 Snelstartgids

3. Stroom aan/uit

- 3.1. Inschakelen: Druk 3 seconden op de stroomtoets, het scherm zal aangaan en de camera zal gestart worden.

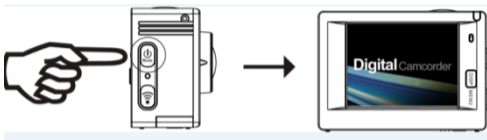

- 3.2. Uitschakelen: Hou de stroom aan toets 3 seconden ingedrukt wanneer de camera zich in de ruststand bevindt om het uit te zetten.
- 3.3. Auto scherm uit: Het scherm zal automatisch worden uitgeschakeld gedurende de tijd dat de camera zich in rusttoestand voor automatisch scherm bevindt, dit om stroom te besparen. Daarna zal de lamp voor "scherm uit" oplichten.
- 3.4. Stroom uitschakelen wanneer de camera een gebrek aan elektriciteit heeft. Wanneer de elektrische hoeveelheid van de batterij zeer laag is, zal een icoon van  op het LCD-scherm weergegeven worden, waarin u wordt gevraagd om het tijdig op te laden. Wanneer het icoon rood wordt en knippert, zal de camera automatisch uitgeschakeld worden.

4. Wissel tussen functionele modi

De camera heeft 3 modi, namelijk de video-opnamemodus, beeldopnamemodus en de herhaalmodus. Nadat de stroom is ingeschakeld, druk op de stroomtoets om hiertussen te schakelen.



Video-opnamemodus



Beeldopnamemodus

5. Indicator

In gebruik indicator (rood): Wanneer de camera bezig is met het opnemen van video's, het maken van foto's en automatische scherm uitschakeling, zal de werkingsindicator flikkeren.

Oplaadindicator (blauw): Als deze is ingeschakeld, wordt de gebruiker geïnformeerd dat de camera opgeladen wordt, de indicator gaat uit als het opladen voltooid is.

6. Video-opnamemodus

Nadat de stroom is ingeschakeld, zal de video-camera de video-opnamemodus direct openen en druk, in voorbeeldmodus, op de sluitertoets om de video-opname te starten; Druk nogmaals om het opnemen te stoppen. Als de geheugenkaart vol is of de elektriciteit laag is, zal de camera ook stoppen met opnemen:

Een foto nemen tijdens opname: druk tijdens de opname op de Aan/Uittoets om een foto te nemen. Wanneer een foto is genomen, zal de tekst “FOTO GENOMEN” op het scherm worden weergegeven.

1. Icoon van modus, hetgeen video-opnamemodus weergeeft;
2. Aanduiding van videokwaliteit;
3. Aanduiding van grootte, en FHD 1080P (60FPS)/FHD 1080P (30FPS)/HD 720P (120FPS)/HD 720P (60FPS)/HD 720P (30FPS) is optioneel;
4. Opnametijd, geeft de opneembare tijdsduur weer;
5. Icoon van batterij dat de hoeveelheid elektriciteit weergeeft; (Maximaal 29 minuten video-opname tot stoppen. Dit moet opnieuw handmatig op de



König CSACWG100 **Snelstartgids**
camera worden gestopt).

7. Beeldopnamemodus

Nadat de stroom is ingeschakeld, druk twee keer op de stroomtoets om de opnamemodus te openen, en in de voorbeeldstand, druk op de sluitertoets om een foto te nemen:

1. Icoon van de modus, geeft de huidige opnamemodus weer;
2. Videogrootte, en 5M/8M//12M/16MP is optioneel;
3. Icoon van de kwaliteit van de foto's;
4. Teller, geeft het aantal foto's die kunnen genomen worden weer;
5. Icoon van de elektrische hoeveelheid van de batterij.

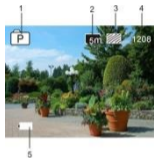

8. GPS-modus () gebruiksaanwijzingen:

PC software:

<http://www.konigelectronic.com>

Bij het starten van de GPS-functie zal de video GPS-informatie bevatten:

König CSACWG100 Snelstartgids

Opnametijd- en datum, afgelegde afstand, lokale hoogte-informatie, caloriegegevens, actieve snelheid; deze informatie kunt u op de speler op de PC bekijken. U kunt de locatie ook zien in de GPS PC-speler, inclusief Google Maps. Deze functie werkt alleen voor video.

8.1. GPS-modus openen

Wanneer de camera aangaat zal deze automatisch zoeken naar een GPS-sigitaal. ()



Zoeken GPS-sigitaal



GPS-sigitaal gevonden

Als de camera geen GPS-sigitaal kan vinden, druk de sluitertoets in waarna het scherm "GPS UIT" zal weergeven.

König CSACWG100 Snelstartgids

8.2. Opname en weergave

Wanneer de GPS OK is, druk de sluitertoets in op de opname te starten. Nu zal de timer weer actief zijn in de rechterbovenhoek van het scherm (zoals in de onderstaande afbeelding). Als de opname moet worden gestopt, druk dan wederom op de sluitertoets.



Wanneer de opname is gestopt zullen alle GPS-gegevens worden opgeslagen op uw SD-kaart; deze kunnen worden weergegeven door de GPS PC-speler.

Wanneer de GPS UIT staat zullen de opgenomen bestanden geen GPS-gegevens bevatten.

Om de GPS-gegevens op de camera weer te geven, druk op DISP/MENU, selecteer "Sport-info" en druk op de sluitertoets:

König CSACWG100 Snelstartgids

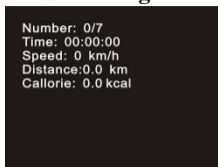

Numer: Aantal bestanden;

Tijd: Opgenomen tijd;

Snelheid: Opgenomen snelheid

Afstand: Actieve afstand

Calorie: Actieve verbruikte energiegegevens.

Video vanaf computer bekijken.

Sluit na de opname de camera aan op de PC; de camera zal naar MSDC-modus overschakelen. Zet de GPS-speler aan (download en installeer deze firmware eerst op de pc vanaf de website) zoals weergegeven in de onderstaande afbeelding:

König CSACWG100 Snelstartgids



Selecteer de map
om uw bestand
weer te geven.

Opmerking: GPS-satellieten zijn het eenvoudigst te vinden in de buitenlucht, zonder hoge bomen of gebouwen om u heen.

9. Menu bediening

Er is een verschillend menu in elke werkingsmodus zoals in de volgende figuren getoond word:



Menu voor video-opname



Menu voor opnamemodus



Menu voor de instelmodus



Menu voor de herhaalmodus

Bediening: Druk op de menutoets, de menu voor deze modus zal op het

König CSACWG100 **Snelstartgids**

LCD-scherm worden weergegeven. Druk, op dit moment, op de stroomtoets om de cursor naar links of rechts te bewegen en selecteer op het menu, en druk op WIFI-toets om de cursor omhoog of omlaag te bewegen en selecteer op het menu in een draaiende beweging. Druk op OK-toets om te bevestigen en druk op de menutoets om terug te keren naar de menumodus of om deze te verlaten.

Beschrijving van de functie “Slow-motion”

Slow-motion verwijst naar opnames op normale FPS en weergave op lagere FPS. Als u bijvoorbeeld een video opneemt op 60fps en deze vervolgens afspeelt op 30fps, dan zult u een slow-motion zien.

Bediening: selecteer “Slow-motion” in het menu en druk op OK om het submenu te openen. Beweeg nu de cursor om Aan te selecteren en druk vervolgens ter bevestiging op OK. Het volgende verschijnt op de display:

König CSACWG100 Snelstartgids

Icoon Slow-motion

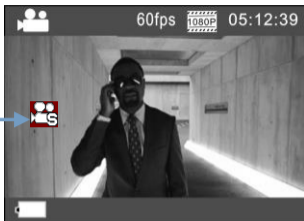

Druk op de Sluiter om de opname te starten en druk nogmaals op de Sluiter om te stoppen; De slow-motion video afspelen:

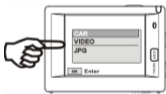

Druk op de Aan/Uittoets om de Afspeelmodus te selecteren; selecteer Video;
Druk op OK om de video in slow-motion af te spelen, zoals te zien in de rechter afbeelding.

König CSACWG100 Snelstartgids



10. Hoe verander ik de taal?

Druk a.u.b. op de toets “menu” en vervolgens op de toets “aan/uit” om het instellingsmenu te openen. Druk nu op de toets “wifi” button, selecteer vervolgens de optie “Taal” en druk op “ok”



König CSACWG100 Snelstartgids

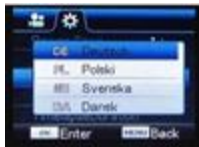

Beschrijving van de functie “Time-lapse”

De functie Time-lapse wordt hoofdzakelijk gebruikt voor opnames van stadsbeelden, natuurschoon, astronomische verschijnselen en biologische evolutie. U kunt met deze functie het apparaat automatisch foto's laten nemen volgens een eerder ingesteld tijdsinterval en vervolgens een video creëren door de genomen foto's te analyseren en verwerken; de afspeelsnelheid van de video kan worden aangepast door het interval van de frames (foto's) te veranderen, waardoor u dus uiteindelijk een speciaal video-effect kunt krijgen.

Bediening:

1. Selecteer “Time-lapse” in het menu en druk op OK om het submenu te openen. Beweeg vervolgens de cursor om het gewenste tijdsinterval van

König CSACWG100 Snelstartgids

3s/5s/10s/30s/1min te selecteren en druk ter bevestiging op OK.

2. Selecteer “Time-lapse Tijdsduur” in het menu en druk op OK om het submenu te openen. Beweeg vervolgens de cursor om de gewenste tijdsduur van 5min/10min/15min/20min/30min/60min/Oneindig te selecteren en druk ter bevestiging op OK. Het volgende verschijnt op de display:

Icoon “Time-lapse”

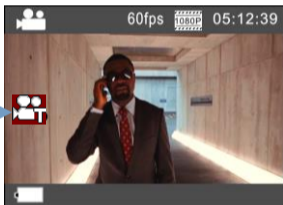

Druk op de Sluiter om de Time-lapse opname te starten en druk nogmaals op de Sluiter om te stoppen;

König CSACWG100 Snelstartgids



Afspelen van de opgenomen video: druk op de Stroomknop om te wisselen naar de Afspelmmodus; selecteer Video. Druk op OK om de video af te spelen met een time-lapse-effect, zoals weergegeven in de rechterafbeelding.



Opmerking: Als u de Time-lapse functie hebt geactiveerd in Fotomodus, zal het apparaat alleen foto's nemen volgens het eerder ingestelde tijdsinterval en stoppen zodra de ingestelde tijdsduur is verlopen. De bedieningen zijn vrijwel hetzelfde als voor de Videomodus.

Toepassing van de afstandsbediening

König CSACWG100 Snelstartgids

1. Definitie van de toetsen van de afstandsbediening
De toetsen van de afstandsbediening worden getoond in de afbeelding rechts:

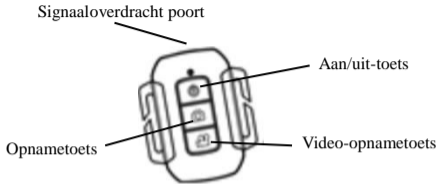

2. Gebruik van de afstandsbediening:
Met de afstandsbediening kunt u de functies aan-/uitzetten, video-opname en opname gebruiken, zonder de camera te hoeven bedienen. Richt de signaaluitzender van de afstandsbediening op de IR-signaalontvanger van de camera, en druk de overeenkomstige toetsen om de functies aan-/uitzetten, video-opname en opname te gebruiken.

König CSACWG100 Snelstartgids

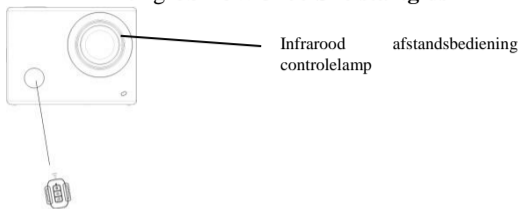

Sluit het apparaat aan op HDTV:

Sluit de videocamera aan op een HDTV met een HD-kabel, zoals aangegeven in de volgende figuur, de signalen van de camera zullen automatisch worden overgedragen naar de HDTV, en u kunt in de HDTV bladeren naar HD-video's en foto's die zijn opgenomen of gemaakt.

König CSACWG100 Snelstartgids

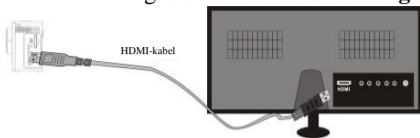

Signaaloverdracht



Signaaloverdracht

APP (voor Android en iOS-systeem)

I. Hoe het APP-installatieprogramma verkrijgen

1. Voor Android kunt u zoeken op “König Action Cam 2” in de Play Store om de overeenkomstige installatieprogramma's te verkrijgen, waarna u

König CSACWG100 Snelstartgids

deze kunt installeren aan de hand van de aangegeven stappen.

2. Voor iOS kunt u zoeken op “König Action Cam 2” in de APP Store om de overeenkomstige installatieprogramma's te verkrijgen, waarna u deze kunt installeren aan de hand van de aangegeven stappen.

II. Camera WIFI en systeemapplicaties

Android Applicaties

1. Installeer a.u.b. de applicatie “König Action Cam 2” (verstrekt door de Leverancier of het Internet) voor de Android mobiele telefoon of tablet PC, de display zal vervolgens het icoontje  weergeven;
2. Plaats een geheugenkaart in de camera en zet hem aan. Druk op de WIFI-toets om WIFI-verbinding tot stand te brengen , en het scherm van de camera zal het WIFI-signaalicoon tonen met het externe scherm waarop de WIFI-aansluiting wordt weergegeven.
3. Schakel de WIFI-functie van de Android mobiele telefoon of tablet-pc in, en probeer de AP Name KÖNIG CSACWG100 te vinden; gelieve een connectie tot stand te brengen tussen hen tot blijkt dat het systeem een succesvolle verbinding heeft; als u voor de eerste keer een

König CSACWG100 Snelstartgids

WIFI-verbinding tot stand brengt, gelieve dan het wachtwoord in te geven: 1234567890.



4. Tik en schakel het applicatie programmaicoon  aan op de Android mobiele telefoon of tablet-pc; u kunt direct de voorvertoonde afbeelding, die door de camera wordt overgedragen, bekijken (zie de volgende afbeelding), en vervolgens relevante handelingen uitvoeren.



1. Resolutie
2. Witbalans
3. Instellingen (open het instellingsmenu)
4. WIFI-signaalicoon
5. Camera's batterij statusicoon
6. Open de afspeelmodus
7. Sluiterknop
8. Videomodus
9. Fotomodus
10. Timelapse-modys

König CSACWG100 Snelstartgids

IOS-Applicaties

1. Installeer a.u.b. de applicatie “König Action Cam 2” (verstrekkt door de Leverancier of het Internet) voor de IOS mobiele telefoon of tablet PC, de display zal vervolgens het icoontje  weergeven;
2. Plaats een geheugenkaart in de camera en zet hem aan. Druk op de WIFI-toets om WIFI-verbinding tot stand te brengen , en het scherm van de camera zal het WIFI-signaalicoon tonen met het externe scherm waarop de WIFI-aansluiting wordt weergegeven.
3. Schakel de WIFI-functie van de IOS mobiele telefoon of tablet-pc in, en probeer de AP Name KÖNIG CSACWG100 te vinden; gelieve een connectie tot stand te brengen tussen hen tot blijkt dat het systeem een succesvolle verbinding heeft; als u voor de eerste keer een WIFI-verbinding tot stand brengt, gelieve dan het wachtwoord in te geven: 1234567890.
4. Tik en schakel het applicatie programma-icoon  aan op de IOS mobiele telefoon of tablet-pc; u kunt direct de voorvertoonde afbeelding,

König CSACWG100 **Snelstartgids**

die door de camera wordt overgedragen, bekijken (zie de volgende afbeelding), en vervolgens relevante handelingen uitvoeren.

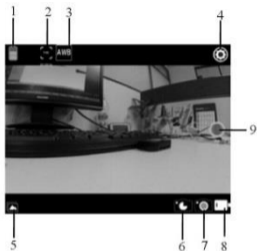

1. DV batterijpictogram
2. Videoresolutie
3. Witbalans
4. Instellen (Open het instelmenu)
5. Open de afspeelmodus
6. Timelapse-modys
7. Fotomodus
8. Videomodus
9. Sluiterknop

Szybki przewodnik *König CSACWG100*

Opis wyglądu i klawiszy

Oprogramowanie komputerowe:

<http://www.konigelectronic.com>

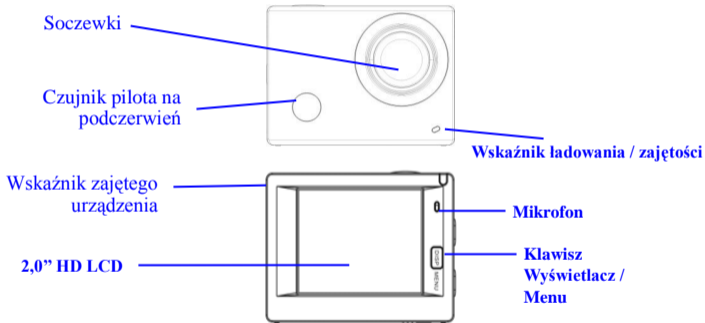

Szybki przewodnik *König CSACWG100*

Klawisz Migawka / OK

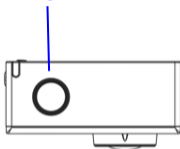

Kłapa baterii

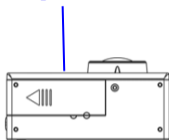

Klawisz Wi-fi / W

dół

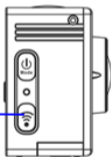

Karta Micro SD

Port Micro USB

Port HDMI

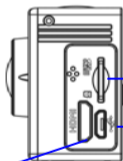

Rozpoczęcie użytkowania

1. Naładować wbudowany akumulator litowy

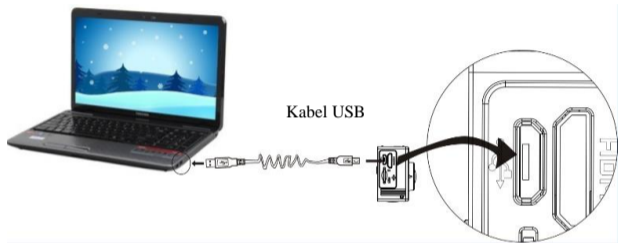

Podłączyć kamerę do komputera w celu ładowania. Podczas ładowania wskaźnik ładowania będzie się świecić na niebiesko, a po zakończeniu ładowania zgaśnie. Na ogół pełne ładowanie zajmuje 2 do 4 godzin.

2. Użycie karty pamięci

2.1. Wsunąć kartę Micro SD do gniazda aż do końca wg wygrawerowanej wskazówki przy gnieździe karty.

Szybki przewodnik *König CSACWG100*

2.2. Aby kartę Micro SD wyjąć, nacisnąć lekko jej koniec, a wówczas wyskoczy.

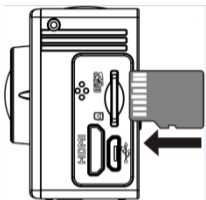

Proszę pamiętać: Karty UHS (ultra highspeed) nie działają, nie są one w 100% zgodne wstecz.

Uwaga: Kamera nie ma wbudowanej jednostki pamięci, więc proszę pamiętać o włożeniu karty przed użyciem (zaleca się użycie kart Micro SD lepszej jakości).

Szybki przewodnik *König CSACWG100*

3. Zasilanie wł./wyl.

- 3.1. Włączenie: Nacisnąć klawisz Zasilania przez 3 sekundy, ekran włączy się, a kamera uruchomi.

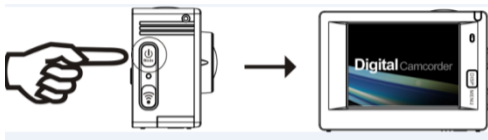

- 3.2. Wyłączenie zasilania: Aby kamerę wyłączyć, gdy jest ona w stanie bezczynności, należy przycisnąć przez 3 sekundy klawisz Zasilania.
- 3.3. Automatyczne wyłączenie ekranu: Ekran wyłączy się automatycznie, by zaoszczędzić energię, gdy kamera jest w stanie bezczynności. Wskaźnik wyłączonego ekranu wówczas się zaświeci.
- 3.4. Wyłączenie zasilania z powodu braku energii. Gdy akumulator jest rozładowany, to wyświetli się na ekranie LCD ikona  wskazująca konieczność naładowania. Gdy ikona zamieni się na czerwoną i będzie migotać, to kamera wyłączy się automatycznie.

4. Zmiana trybów działania

Szybki przewodnik *König CSACWG100*

Kamera ma 3 tryby działania: zapis wideo, tryb zdjęć i tryb odtwarzania. Po włączeniu naciskać klawisz Zasilania, by między nimi przełączać.



Tryb zapisu wideo



Tryb wykonywania zdjęć

5. Wskaźnik

Wskaźnik zajętości (czerwony): Gdy kamera pracuje, np. zapisuje wideo, wykonuje zdjęcia lub automatycznie wyłączyła ekran, to wskaźnik działania migocze.

Wskaźnik ładowania (niebieski): Gdy jest włączony, to użytkownik jest informowany, że kamera jest ładowana, wyłączy się on po naładowaniu.

6. Tryb zapisu wideo

Po włączeniu zasilania, kamera przejdzie bezpośrednio do trybu zapisu wideo z trybem podglądu, nacisnąć klawisz migawki, by rozpocząć zapis wideo;

Szybki przewodnik *König CSACWG100*

nacisnąć go ponownie, by zapisywanie zatrzymać. Jeśli karta pamięci zapelni się lub napięcie zasilania jest za niskie, zapis zostanie zatrzymany:

Wykonywanie zdjęcia podczas zapisu: aby wykonać zdjęcie w trakcie nagrywania, nacisnąć przycisk Zasilanie. Po wykonaniu zdjęcia, na ekranie pokaże się tekst „ZDJĘCIE WYKONANE”.

1. Ikona trybu oznaczająca tryb nagrywania wideo;
2. Oznacza jakość filmu wideo;
3. Oznacza rozmiar filmu wideo; FHD 1080P (60 kl./s) / FHD 1080P (30 kl./s) / HD 720P (120 kl./s) / HD 720P (60 kl./s) / HD 720P (30 kl./s) (opcjonalnie);
4. Czas zapisu wskazujący możliwą długość czasową zapisu;
5. Ikona akumulatora oznaczająca bieżący stan naładowania akumulatora; (Maksymalnie można nagrać 29 minut filmu wideo. Aby kontynuować, należy ręcznie ponownie włączyć aparat.)



7. Tryb wykonywania zdjęć

Po włączeniu zasilania, nacisnąć dwukrotnie klawisz włączenia Zasilania, by przejść do trybu zdjęć, a w

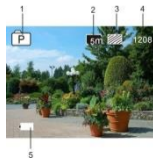

Szybki przewodnik *König CSACWG100*

trybie podglądu nacisnąć klawisz migawki, by wykonać zdjęcie:

1. Ikona trybu wskazująca aktualny stan jest dla trybu zdjęć;
2. Rozmiar filmu wideo; 5M/8M//12M/16MP (opcjonalnie);
3. Ikona jakości zdjęć;
4. Licznik wskazujący ilość zdjęć do wykonania;
5. Ikona akumulatora wskazująca aktualny stan naładowania.

8. Instrukcje użytkownika trybu GPS ():

Oprogramowanie komputerowe:

<http://www.konigelectronic.com>

Po włączeniu funkcji GPS wszystkie filmy wideo będą zawierać informacje GPS: Datę i godzinę powstania filmu, odległość ruchu, dane na temat lokalnej wysokości nad poziomem morza, dane kaloryczne, bieżącą prędkość. Wszystkie te informacje użytkownik może zobaczyć na komputerze. Można także zobaczyć lokalizację w odtwarzaczu GPS na komputerze włącznie z Mapami Google. Funkcja ta działa tylko w przypadku filmów wideo.

Szybki przewodnik *König CSACWG100*

8.1. Wejście do trybu GPS

Po włączeniu kamery automatycznie przejdzie ona do wyszukiwania sygnału GPS. (📶)



Wyszukiwanie sygnału GPS

Jeśli kamera nie może odnaleźć sygnału GPS, nacisnąć przycisk migawki. Na ekranie pojawi się „GPS WYŁ.”.



Zakończenie wyszukiwania sygnału GPS

8.2. Nagrywanie i przeglądanie

Gdy GPS jest włączony, nacisnąć migawkę, by rozpocząć nagrywanie. Teraz można zobaczyć w prawym górnym rogu ekranu odliczanie czasu (jak na ilustracji poniżej). Jeśli trzeba zatrzymać nagrywanie, nacisnąć ponownie migawkę.

Szybki przewodnik *König CSACWG100*



Po zakończeniu nagrywania wszystkie dane GPS zostaną zapisane na karcie SD. Można je zobaczyć w odtwarzaczu GPS na komputerze.

Jeśli GPS jest WYŁĄCZONY, nagrywane pliki nie będą zawierać danych GPS.

Aby przejrzeć dane GPS na kamerze, nacisnąć przycisk WYŚWIETL/MENU, a następnie wybrać „Dane sportowe”. Nacisnąć migawkę:

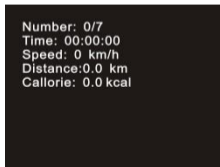

Szybki przewodnik *König CSACWG100*

Numer: Liczba plików;

Godzina: Czas nagrywania;

Prędkość: Prędkość nagrywania;

Odległość: Odległość rzeczywista

Kalorie: Wartość rzeczywista spalonej energii.

Oglądanie filmu wideo na komputerze.

Po zakończeniu nagrywania podłączyć kamerę do komputera, a przejdzie ona w tryb MSDC. Następnie włączyć odtwarzacz GPS (proszę najpierw pobrać program ze strony internetowej i zainstalować), jak pokazano na poniższej ilustracji:

Szybki przewodnik *König CSACWG100*



Wybrać folder,
w którym
znajduje się plik
do obejrzenia.

Uwaga: Satelity GPS najłatwiej znaleźć, gdy niebo jest czyste oraz brak drzew lub budynków w pobliżu.

Szybki przewodnik *König CSACWG100*

9. Posługiwanie się menu

Są różne menu dla każdego trybu pracy, jak pokazano na następujących rysunkach:



Menu dla zapisu wideo



Menu dla trybu zdjęć



Menu trybu ustawień



Menu odtwarzania

Działanie: Nacisnąć klawisz menu, menu tego trybu wyświetli się na LCD. W

Szybki przewodnik *König CSACWG100*

tym czasie nacisnąć klawisz Zasilania, aby przesunąć kursor w prawo lub w lewo i nacisnąć klawisz Wi-fi, by przesunąć kursor do góry lub w dół i wybierać kolejno menu. Nacisnąć klawisz OK, by potwierdzić i nacisnąć klawisz Menu, by powrócić lub opuścić tryb menu.

Opis funkcji „Spowolniony ruch”

Spowolniony ruch oznacza, zapisywanie z normalną częstotliwością klatek/sek. i odtwarzanie z niższą częstotliwością. Na przykład przy zapisie z częstotliwością 60 klatek/sek. i odtwarzaniu przy 30 klatek/sek. film będzie odtwarzany w zwolnionym tempie.

Działanie: w menu wybrać opcję „Spowolniony ruch”, nacisnąć OK, by przejść do podmenu, przemieścić kursor, by wybrać Włączony, a następnie potwierdzić naciśnięciem OK. Na wyświetlaczu pojawi się jak następuje:

Szybki przewodnik *König CSACWG100*

Ikona spowolnionego ruchu



Nacisnąć migawkę, by zapis rozpocząć, nacisnąć migawkę ponownie, by zapis zatrzymać; Odtwarzać wideo w zwolnionym tempie:



Nacisnąć przycisk Zasilanie, by przejść do trybu odtwarzania; wybrać Wideo; Nacisnąć OK, by odtwarzać wideo w zwolnionym tempie, tak jak pokazano na prawym obrazku.

Szybki przewodnik *König CSACWG100*

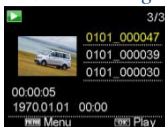

10. Jak zmienić język?

Naciśnij przycisk „menu”, następnie naciśnij „włącznik”, a wejdiesz do menu ustawiania trybu. Naciśnij przycisk „Wi-Fi”, wybierz „Język” i kliknij „ok”.



Szybki przewodnik *König CSACWG100*

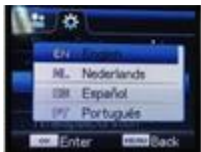

Opis funkcji „cyklicznego wykonywania zdjęć”

Funkcja „cyklicznego wykonywania zdjęć” jest używana głównie, w scenach miejskich, fotografowaniu natury, zjawisk astronomicznych, oraz rozwoju biologicznego. Funkcja ta pozwala na automatyczne wykonywanie zdjęć, z wcześniej ustalonym interwałem, a następnie utworzenie wideo, poprzez zebranie zdjęć ich analizę i przetworzenie; prędkość odtwarzania wideo jest regulowana poprzez zmianę prędkości odtwarzania ramek (zdjęć), tworząc w ten sposób specjalny efekt wideo.

Działanie:

1. W menu wybrać opcję „Cykliczne wykonywanie zdjęć”, nacisnąć OK, by przejść do podmenu, przemieścić kursor na interwał czasu między 3

Szybki przewodnik *König CSACWG100*

s/5 s/10 s/30 s/1 min, a następnie potwierdzić naciśnięciem OK.

2. W menu wybrać opcję „Okres między wykonywaniem zdjęć”, nacisnąć OK, by przejść do podmenu, przemieścić kursor na czas trwania między 5 min/10 min/15 min/20 min/30 min/60 min/Nieograniczony, a następnie potwierdzić naciśnięciem OK. Na wyświetlaczu pojawi się jak następuje:

Ikona opóźnienia

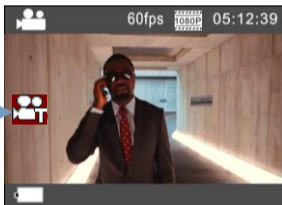

Nacisnąć migawkę, by zapis rozpocząć, nacisnąć migawkę ponownie, by zapis zatrzymać;

Szybki przewodnik *König CSACWG100*



Odtwarzanie nagranych filmów wideo: nacisnąć włącznik, by przełączyć do trybu odtwarzania. Wybrać film wideo. Nacisnąć OK, by odtwarzać film z efektem opóźnienia, jak pokazano na ilustracji po prawej.

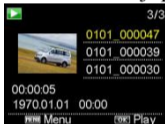

Uwaga: Jeśli funkcja Cyklicznego wykonywania zdjęć jest uruchomiona w trybie wykonywania zdjęć, to urządzenie wykonuje zdjęcia tylko z ustawionym okresem między wykonywaniem zdjęć i zakończy po ustalonym czasie trwania. Ta operacja jest podobna do tej w trybie Wideo.

Szybki przewodnik *König CSACWG100*

Zastosowanie pilota

1. Opis klawiszy pilota
Klawisze pilota pokazano na rysunku po prawej:

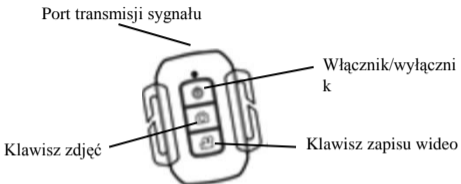

2. Zastosowanie pilota:

Korzystając z pilota, można zarządzać następującymi funkcjami: włączanie, nagrywanie wideo, robienie zdjęć i wyłączenie — bez dotykania samej kamery. Wystarczy skierować port transmisji sygnału pilota na czujnik podczerwieni kamery i nacisnąć odpowiednie przyciski, by uruchamiać funkcje włączania, nagrywania wideo, robienia zdjęć i wyłączenia.

Szybki przewodnik *König CSACWG100*

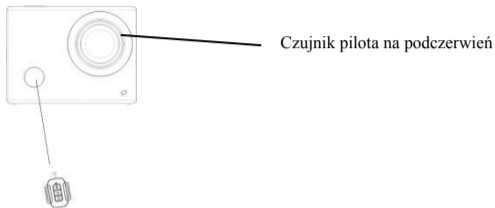

Podłączenie urządzenia do HDTV:

Podłączyć kamerę wideo do telewizora HDTV kablem HD, jak pokazano na poniższym rysunku, sygnał pokazany na wyświetlaczu kamery zostanie przesłany automatycznie do telewizora HDTV i można na nim przeglądać wykonane wideo HD oraz fotografie.

Szybki przewodnik *König CSACWG100*

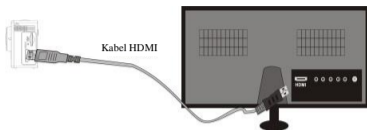

Transmisja sygnału



Transmisja sygnału

Aplikacja (dla systemu Android i iOS)

I. Jak uzyskać program instalacji aplikacji

1. W przypadku systemu Android wyszukać “König Action Cam 2” w sklepie Play Store, by pobrać odpowiednie aplikacje, a następnie

Szybki przewodnik *König CSACWG100*

zainstalować je zgodnie z opisanymi krokami.

2. W przypadku systemu iOS wyszukać “König Action Cam 2” w sklepie APP Store, by pobrać odpowiednie aplikacje, a następnie zainstalować je zgodnie z opisanymi krokami.

II. Wi-Fi kamery i aplikacje systemowe

Aplikacje systemu Android

1. Proszę zainstalować aplikację “König Action Cam 2” (dostarczaną przez dostawcę lub pobraną przez Internet) dla telefonu Android lub tabletu PC, następnie ekran wyświetlacza wyświetli ikonę ;
2. Wsunąć kartę pamięci do kamery i włączyć ją. Nacisnąć klawisz Wi-Fi, by wykonać połączenie Wi-Fi, ekran wyświetlacza wyświetli ikonę sygnału Wi-Fi z ekranem zewnętrznym informującym o podłączaniu Wi-Fi.
3. Włączyć funkcje Wi-Fi w telefonie komórkowym Android lub w tablecie PC i wyszukać nazwę aplikacji KÖNIG CSACWG100; proszę kontynuować łączenie aż do komunikatu systemowego potwierdzającego pomyślne połączenie; przy wykonywaniu połączenia Wi-Fi po raz

Szybki przewodnik *König CSACWG100*

pierwszy proszę wprowadzić hasło: 1234567890.



4. Dotknąć i uruchomić ikonę aplikacji  w telefonie komórkowym Android lub tablecie PC; można bezpośrednio zobaczyć podgląd obrazu transmitowanego przez kamerę (patrz poniższy obrazek) i wykonać potrzebne czynności.



1. Rozdzielczość
2. Równoważenie bieli
3. Ustawienia (Wejście do menu ustawień)
4. Ikona sygnału Wi-Fi
5. Ikona stanu akumulatora kamery
6. Wejście do trybu odtwarzania
7. Przycisk migawki
8. Tryb wideo
9. Tryb fotografii
10. Tryb opóźnienia

Aplikacje IOS

Szybki przewodnik *König CSACWG100*

1. Proszę zainstalować aplikację “König Action Cam 2” (dostarczaną przez dostawcę lub pobraną przez Internet) dla telefonu IOS lub tabletu PC, następnie ekran wyświetlacza wyświetli ikonę ;
2. Wsunąć kartę pamięci do kamery i włączyć ją. Nacisnąć klawisz Wi-Fi, by wykonać połączenie Wi-Fi, ekran wyświetlacza wyświetli ikonę sygnału Wi-Fi z ekranem zewnętrznym informującym o podłączaniu Wi-Fi.
3. Włączyć funkcje Wi-Fi w telefonie komórkowym IOS lub w tablecie PC i wyszukać nazwę aplikacji KÖNIG CSACWG100; proszę kontynuować łączenie aż do komunikatu systemowego potwierdzającego pomyślne połączenie; przy wykonywaniu połączenia Wi-Fi po raz pierwszy proszę wprowadzić hasło: 1234567890.
4. Dotknąć i uruchomić ikonę aplikacji  w telefonie komórkowym IOS lub tablecie PC; można bezpośrednio zobaczyć podgląd obrazu transmitowanego przez kamerę (patrz poniższy obrazek) i wykonać potrzebne czynności.

Szybki przewodnik *König CSACWG100*

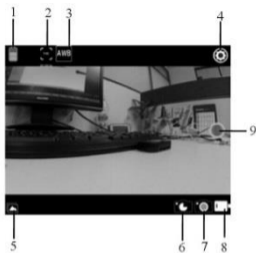

1. Ikona akumulatora DV
2. Rozdzielczość wideo
3. Równoważenie bieli
4. Ustawienia (wejście do menu ustawień)
5. Przejdź do trybu odtwarzania
6. Tryb opóźnienia
7. Tryb fotografii
8. Tryb wideo
9. Przycisk migawki

Manual de In ício R ápido da *König CSACWG100*

Introdução ao aspecto e teclas

Software do PC:

<http://www.konigelectronic.com>

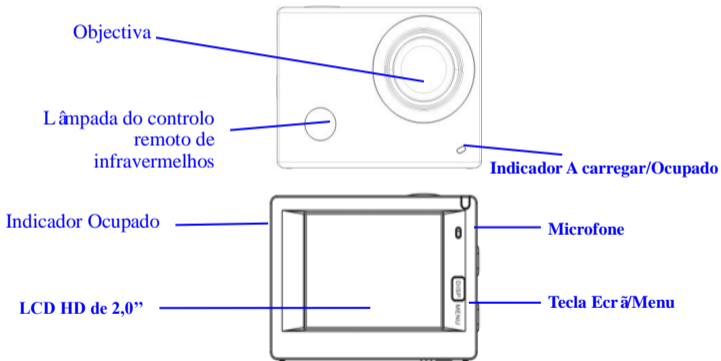

Manual de In ício R ápido da *König CSACWG100*

Tecla Obturador/OK

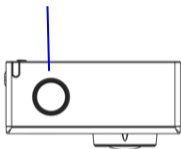

Porta da bateria

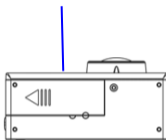

Tecla Wi-Fi/Para
baixo

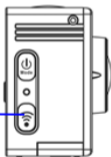

Cartão Micro SD

Porta Micro USB

Porta HDMI

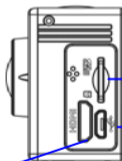

Manual de In ício Rápido da *König CSACWG100*

Começar a usar

1. Carregar a bateria de l fio incorporada

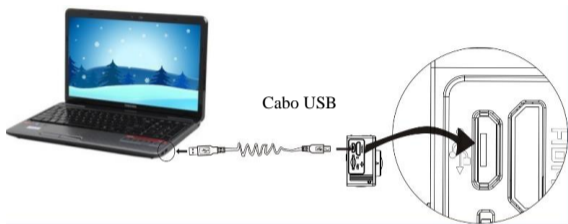

Ligue a câmara ao computador para carregar. Neste momento, o indicador de carregamento ficará azul e apagará depois de carregar. Geralmente, o carregamento da bateria demora 2-4 horas.

2. Usar o cartão de memória

2.1. Empurre o cartão Micro SD para a ranhura até encaixar, segundo as instruções nas palavras gravadas na parte côncava da ranhura para

Manual de Início Rápido da *König CSACWG100*

cartões de memória.

- 2.2. Para retirar o cartão Micro SD, prima a ponta do mesmo ligeiramente para dentro para sair.

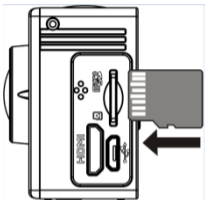



Tenha em atenção: Os cartões UHS (velocidade ultra alta) não funcionam, uma vez que não são 100% compatíveis com regressão

Nota: Não existe uma unidade de memória incorporada na câmara, pelo que se certifique de que insere um cartão de memória na mesma antes de a usar (recomenda-se que use um cartão Micro SD de melhor qualidade).

3. Ligar/desligar

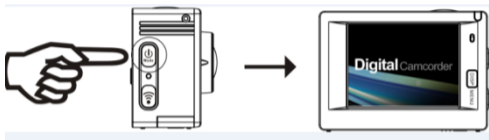
- 3.1. Ligar: Prima a tecla durante 3 segundos para ligar o ecrã e iniciar a câmara.



- 3.2. Desligar: Prima a tecla Alimentação durante 3 segundos quando a câmara estiver no estado de inactiva para a desligar.
- 3.3. Desligamento automático do ecrã O ecrã desligará automaticamente quando a câmara estiver inactiva para desligamento automático do ecrã para poupar energia. Depois disso, a lâmpada de desligamento do ecrã ficará ácesa.
- 3.4. Desligue quando a câmara não tiver electricidade. Quando a quantidade de electricidade da bateria for muito baixa, será apresentado um ícone de  no ecrã LCD, a pedir-lhe que a carregue. Quando o ícone ficar vermelho e intermitente, significa que a câmara será desligada automaticamente.

4. Alternar entre modos funcionais

A câmara possui 3 modos: modo de gravação de v ídeo, modo de disparo e modo de reprodu ção. Depois de ligar a câmara, prima a tecla Alimenta ção para alternar entre os modos.



Modo de gravação de v ídeo



Modo de disparo

5. Indicador

Indicador Ocupado (vermelho): Quando a câmara está ocupada, por exemplo, a gravar v ídeos, a tirar fotos ou a desligar o ecrã automaticamente, o indicador de operação começa a piscar.

Indicador A carregar (azul): Quando está ligado, indica ao utilizador que a câmara está a ser carregada e que desligar á quando o carregamento terminar.

6. Modo de grava ção de v íleo

Depois de ligar a unidade, a câmara de v íleo entra directamente no modo de grava ção de v íleo e no modo de pré-visualiza ção. Prima a tecla Obturador para iniciar a grava ção de v íleo. Prima novamente para parar a grava ção. Se o cartão de memória estiver cheio ou a quantidade de electricidade for baixa, também parar áde gravar:

Tirar fotografias durante a grava ção: prima o bot ão de alimenta ção durante a grava ção para tirar uma fotografia. Quando uma fotografia é tirada, é apresentada a mensagem “CAPTURA EFECTUADA” no ecrã.

1. Ícone de modo que indica o modo de grava ção de v íleo;
2. Indicar qualidade do v íleo;
3. Indicar tamanho do v íleo e FHD 1080P (60FPS) / FHD 1080P (30FPS) / HD 720P (120FPS) / HD 720P (60FPS) / HD 720P (30FPS) é opcional;
4. Tempo de grava ção que indica o período de tempo grav ável;
5. Ícone de bateria que indica a quantidade eléctrica actual; (Com um máximo de 29 minutos de grava ção de v íleo e, em seguida, para. Tem que ser



Manual de In ício R ápido da *König CSACWG100*

inciado manualmente de novo na c âmara.)

7. Modo de disparo

Depois de ligar a unidade, prima a tecla Alimenta ção para entrar no modo de disparo e no estado de pr é-visualiza ção e prima a tecla Obturador para tirar uma foto:

1. Ícone de modo que indica o modo actual de disparo;
2. Tamanho do v ídeo e 5M/8M//12M/16MP é opcional;
3. Ícone de qualidade das imagens;
4. Contador que indica o n úmero de fotos para captura;
5. Ícone de quantidade de electricidade da bateria.

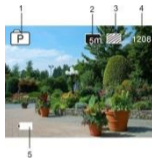

8. Modo GPS () use as apresenta ções:

Software do PC:

<http://www.konigelectronic.com>

Quando a função GPS for iniciada, todos os v ídeos incluir ão as informa ções de GPS: Hora e data da captura, dist ância de movimenta ção, informa ções de

Manual de In ício R ápido da *König CSACWG100*

altitude local, dados de calorias, velocidade ativa, é possível ver todas estas informações por leitor no PC. Também pode ver a localização no Leitor de GPS do PC, incluindo o Google Maps. Esta função funciona apenas para v ídeo.

8.1. Entrar no modo GPS

Quando ligar a c âmara come çar á automaticamente a procurar o sinal de GPS.



Procure de sinal de GPS



Terminar procura de sinal de GPS

Se a c âmara n ão conseguir encontrar o sinal de GPS, prima o bot ão do obturador para o ecrã apresentar “GPS DESLIGADO”.

Manual de In ício R ápido da *König CSACWG100*

8.2. Grava çã e visualiza çã

Quando o GPS estiver OK, prima o bot ão do obturador para iniciar a grava çã. Agora, pode ver que o temporizador ir á come çar a trabalhar no ecr ã direito superior (Como ilustra a imagem). Se necessitar de parar a grava çã, por favor, prima novamente o obturador.



Depois de terminar a grava çã, todas as informa ções do GPS ser ão guardadas no seu cart ão SD; pode ver isto atrav és do Leitor de GPS do PC.

Se o GPS estiver DESLIGADO, os seus ficheiros de grava çã n ão incluir ão as informa ções do GPS.

Para ver as informa ções do GPS na câmara, por favor, prima DISP/MENU, em seguida, selecione “Informa ções desportivas” e prima a tecla Obturador:

Manual de In ício R ápido da *König CSACWG100*

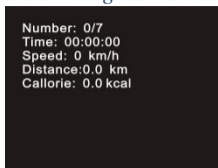

Número: Quantidades de ficheiros;

Hora: Tempo de gravação;

Velocidade: Velocidade de gravação

Distância: Distância ativa

Calorias: Dados de energia gasta ativos.

Ver vídeo a partir do computador.

Depois de gravar, ligue a câmara ao PC para entrar no modo MSDC e, em seguida, ligue o Leitor de GPS (Por favor, transfira e configure primeiro este firmware no PC a partir do website) como mostra a imagem:

Manual de In ício R ápido da *K ö n i g CSACWG100*



Escolha a pasta para localizar a visualiza ç ã o do seu ficheiro a partir da í

Nota: Os sat íites GPS s ão mais f áceis de localizar debaixo de c ú aberto, sem edif ícios ou árvore s altas à volta.

9. Funcionamento do menu

Existe um menu diferente em cada modo de funcionamento, conforme ilustrado nas seguintes figuras:



Menu para gravação de vídeo



Menu para modo de disparo



Menu para modo de definição



Menu para modo de reprodução

Funcionamento: Prima a tecla Menu para apresentar o menu deste modo no

Manual de In ício R ápido da *K ö n i g CSACWG100*

LCD. Nesta altura, prima a tecla Alimentação para mover o cursor para a esquerda ou para a direita e seleccionar no menu ou prima a tecla Wi-Fi para mover o cursor para cima ou para baixo e seleccionar no menu de forma circular. Prima a tecla OK para confirmar e prima a tecla Menu para regressar ou sair do modo de menu.

Descrição da função “Câmara lenta”

A função Câmara lenta permite fazer gravações a FPS (fotogramas por segundo) normais e reproduzi-las a FPS inferiores. Por exemplo, se gravar um vídeo a 60 fps e, em seguida, reproduzi-lo a 30 fps, o vídeo será reproduzido em câmara lenta.

Operação: no menu, seleccione “Câmara lenta”, prima OK para aceder ao submenu, mova o cursor para seleccionar Ligado e depois prima OK para confirmar. É apresentado o seguinte ecrã

Manual de In ício R ápido da *König CSACWG100*

Ícone de câmara lenta



Prima Obturador para iniciar a gravação e, em seguida, prima Obturador novamente para parar a gravação. Para reproduzir o vídeo em câmara lenta:



Prima o botão de alimentação para mudar para o modo Reprodução; seleccione Vídeo;

Prima OK para reproduzir o vídeo com o efeito de câmara lenta, como

Manual de In ício R ápido da *König CSACWG100*

indicado na imagem à direita.



10. Como alterar o idioma?

Deve premir o botão “menu”, e depois premir o botão “alimentação”, entrará no menu para o modo de definição, deve premir o botão “wifi” e depois escolher o “Idioma”, clicar em “ok”

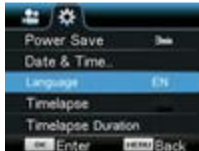

Manual de In ício R ápido da *König CSACWG100*

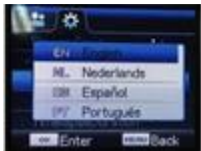

Descrição da função “Lapso de tempo”

A função Lapso de tempo é utilizada essencialmente para fotografar paisagens urbanas, paisagens, fenómenos astronómicos e evolução biológica. Esta função permite ao dispositivo tirar fotografias automaticamente de acordo com o intervalo de tempo predefinido e, em seguida, criar um vídeo, recolhendo e analisando o processo das fotografias captadas. Para ajustar a velocidade de reprodução do vídeo, pode alterar o intervalo dos fotogramas (fotografias) de modo a criar um efeito de vídeo especial.

Funcionamento:

1. No menu, seleccione “Lapso de tempo” e prima OK para aceder ao submenu e, em seguida, mova o cursor para seleccionar o intervalo de

Manual de In ício R ápido da *König CSACWG100*

tempo, que varia entre 3 s/5 s/10 s/30 s/1 min, e prima OK para confirmar.

2. No menu, seleccione “Duração do lapso de tempo” e prima OK para aceder ao submenu. Em seguida, mova o cursor para seleccionar a duração, que varia entre 5 min/10 min/15 min/20 min/30 min/60 min/Ilimitada, e prima OK para confirmar. É apresentado o seguinte ecrã

Ícone de lapso de tempo

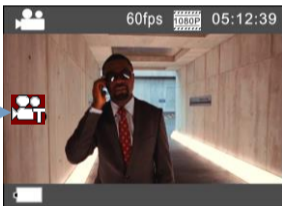

Prima Obturador para iniciar a gravação com Lapso de tempo e, em seguida, prima Obturador novamente para parar a gravação;

Manual de In ício R ápido da *König CSACWG100*



Reproduzir o vídeo gravado: prima o botão Alimentação para mudar para o modo de Reprodução; selecione Vídeo; Prima OK para reproduzir o vídeo num efeito de intervalo de tempo, conforme apresentado na imagem à direita.



Nota: Se a função Lapso de tempo estiver activada no modo Fotografia, o dispositivo apenas tira fotografias de acordo com o intervalo de tempo predefinido e pára quando for atingida a duração definida. A operação é semelhante ao modo Vídeo.

Aplicação do controlador remoto

Manual de In ício R ápido da *König CSACWG100*

1. Defini ção das teclas do controlador remoto
As teclas do controlador remoto s ão apresentadas na figura à direita:

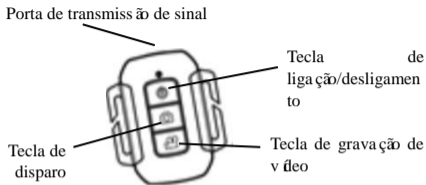

2. Uso do controlador remoto:
Usando o controlador remoto é possível obter funções de ligação, gravação de vídeo, captura e desligamento, sem operar na câmara. Aponte simplesmente a porta de transmissão de sinal do controlador remoto para a lâmpada de receção de sinal de IV da câmara e prima as teclas correspondentes para obter as funções de ligação, gravação de vídeo, captura e desligamento.

Manual de In ício R ápid o da *K ö n i g CSACWG100*

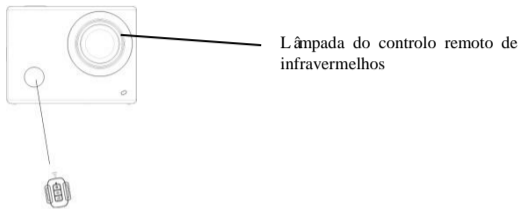

Ligar o dispositivo a HDTV:

Ligue a câmara de vídeo a HDTV com um cabo HD, conforme mostrado na seguinte figura. Os sinais na câmara serão transmitidos automaticamente para HDTV e poderá navegar pelas fotos e vídeos HD gravados ou capturados em HDTV.

Manual de In ício R ápido da *König CSACWG100*

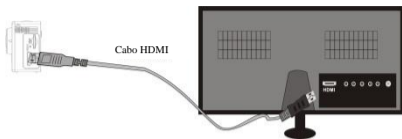

Transmiss ão de sinal



Transmiss ão de sinal

APLICAÇÃO (para Sistema Android e iOS)

I. Como Obter o Programa de Instalação da APLICAÇÃO

1. Para o Sistema Android, é possível procurar “König Action Cam 2” na Play Store, para obter os programas de instalação correspondentes e, em

Manual de In ício R ápid o da *K ö n i g CSACWG100*

seguida, pode instal á-los de acordo com os passos indicados.

2. Para o Sistema IOS, é poss ível procurar “K ö n i g Action Cam 2” na Loja de Aplica ções, para obter os programas de instala ção correspondentes e, em seguida, pode instal á-los de acordo com os passos indicados.

II. Aplica ções de Sistema de Wi-Fi da Câmar a

Aplica ções Android

1. Instale o programa de aplica ção “K ö n i g Action Cam 2” (disponibilizado pelo fornecedor ou na Internet) para telem óveis Android ou tablet PC. Em seguida, o visor mostra o ícone ;
2. Insira um Cart ão de Mem ória na C âmar a e, em seguida, ligue-a. Prima a tecla Wi-Fi para efectuar a liga ção Wi-Fi e o Ecr ãda C âmar a apresentar á o Ícone de sinal Wi-Fi com o ecr ãexterno a indicar a Liga ção Wi-Fi.
3. Active a fun ção Wi-Fi do telem óvel ou tablet PC Android e tente encontrar o Nome AP K Ö N I G CSACWG100. Efectue uma liga ção entre eles at éo sistema indicar uma liga ção com êxito. Se estiver a efectuar uma liga ção Wi-Fi pela primeira vez, introduza a palavra-passe:

Manual de In ício R ápido da *König CSACWG100*

1234567890.



4. Toque no Ícone do Programa de Aplica ção e active-o  no telem óvel ou tablet PC Android. Pode ver directamente a imagem de pr é-visualiza ção transmitida pela C âmara (consulte a seguinte imagem) e, em seguida, efectuar as opera ções relevantes.



1. Resolu ção
2. Equil íbrio de Brancos
3. Defini ções (Entrar no Menu Defini ções)
4. Ícone de Sinal Wi-Fi
5. Ícone do Estado da Bateria da C âmara
6. Entrar no Modo de Reprodu ção
7. Bot ão do Obturador
8. Modo de V ídeo
9. Modo de Fotografia
10. Modo de Intervalo de Tempo

Manual de In ício R ápid o da *K ö n i g CSACWG100*

Aplica ç ões IOS

1. Instale o programa de aplica ç ão “K ö n i g Action Cam 2” (disponibilizado pelo fornecedor ou na Internet) para telem óveis IOS ou tablet PC. Em seguida, o visor mostra o ícone ;
2. Insira um Cart ão de Mem ória na C âmara e, em seguida, ligue-a. Prima a tecla Wi-Fi para efectuar a liga ç ão Wi-Fi e o Ecr ãda C âmara apresentar á o Ícone de sinal Wi-Fi com o ecr ãexterno a indicar a Liga ç ão Wi-Fi.
3. Active a fun ç ão Wi-Fi do telem óvel ou tablet PC IOS e tente encontrar o Nome AP K Ö N I G CSACWG100. Efectue uma liga ç ão entre eles at é o sistema indicar uma liga ç ão com êxito. Se estiver a efectuar uma liga ç ão Wi-Fi pela primeira vez, introduza a palavra-passe: 1234567890.
4. Toque no Ícone do Programa de Aplica ç ão e active-o  no telem óvel ou tablet PC IOS. Pode ver directamente a imagem de pr é-visualiza ç ão transmitida pela C âmara (consulte a seguinte imagem) e, em seguida, efectuar as opera ç ões relevantes.

Manual de In ício R ápido da *König CSACWG100*

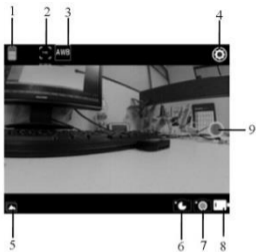

1. Ícone de bateria DV
2. Resolução de vídeo
3. Equilíbrio de brancos
4. Configuração (entre no menu de configuração)
5. Entrar no modo de Reprodução
6. Modo de Intervalo de Tempo
7. Modo de Fotografia
8. Modo de Vídeo
9. Botão do Obturador

König CSACWG100 Snabbstartsguide

Introduktion vad gäller utseende och knappar

Datormjukvara:

<http://www.konigelectronic.com>

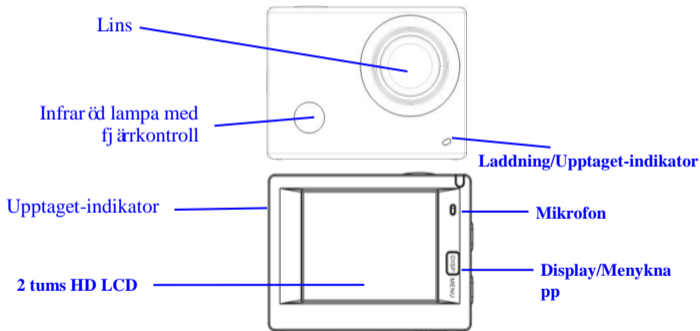

König CSACWG100 Snabbstartsguide

Slutare/OK-knappen

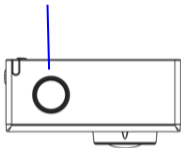

Batterilucka

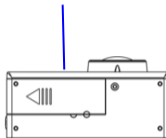

WiFi/Knappen ner



HDMI-port

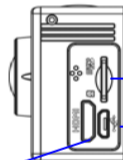

Micro SD-kort

Micro USB-port

Börja använda

1. Ladda det inbyggda litiumbatteriet

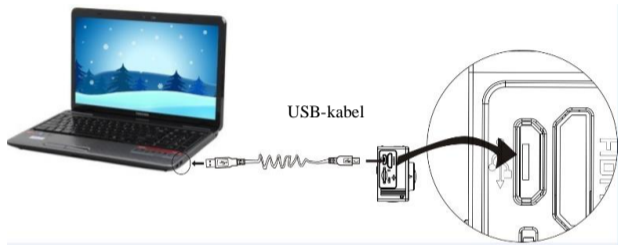

Anslut kameran till datorn för laddning. Vid den här tiden lyser laddningsindikatorn med blått sken och släcks efter laddningen. Generellt tar det 2-4 timmar för att ladda batteriet.

2. Använd minneskortet

2.1. Tryck in Micro SD-kortet i öppningen tills den sitter på plats enligt instruktionen i de konkavt graverade orden på minneskortplatsen.

König CSACWG100 Snabbstartsguide

2.2. För att ta ut Micro SD-kort, tryck kanten på minneskortet mjukt inåt och det skjuter ut.

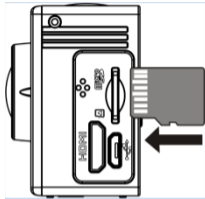



Observera: UHS (Ultrasnabba) korten fungerar inte, eftersom de inte är 100% bakåtkompatibla

Obs: Det finns ingen inbyggd minnesenhet i kameran, så se till att sätta in ett minneskort innan användning (det rekommenderas att en Micro SD-kort av bättre kvalitet användas).

3. Ström på/av

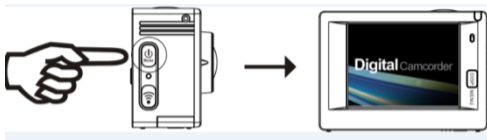
- 3.1. Ström på Tryck på strömknappen i 3 sekunder. Skärmen slås på och kameran startas.



- 3.2. Avstängning: Håll ner strömknappen i 3 sekunder, när kameran är i viloläge för att slå av den.
- 3.3. Automatisk skärm av: Den skärmen slås av automatiskt när kameran befinner sig i viloläge med att den automatiska skärmen avstängd för att spara ström. Efter detta, kommer lampan för skärmen att slås på
- 3.4. Slå av när strömmen till kameran är låg. När strömmen till batteriet är mycket svagt, kommer en ikon för  visas på LCD-skärmen, som får dig att ladda den i tid. När ikonen blir röd och blinkar, stängs kameran automatiskt av.

4. Växla bland de funktionella lägen

König CSACWG100 Snabbstartsguide

Kameran har 3 lägen, nämligen videoinspelningsläge, fotograferingsläge och uppspelningsläge. Efter att strömmen är påslagen, tryck på strömknappen för att växla mellan dem.



Videoinspelningsläge



Fotograferingsläge

5. Indikator

Upptaget-indikator (röd): När kameran är upptagen såsom vid inspelning av videos, fotografering och vid automatisk stängning av skärmen, kommer arbetsindikator flimra.

Laddningsindikator (blå): När den är på informeras användaren att kameran laddas och den kommer att vara avstängd efter att laddningen är klar.

6. Videoinspelningsläge

Efter att strömmen slagits på kommer videokameran ange

König CSACWG100 Snabbstartsguide

videoinspelningsläge direkt och i förhandsgranskningsläge tryck på slutarknappen för att starta videoinspelning; Tryck igen för att stoppa inspelningen. Om minneskortet är fullt eller strömmen är låg, kommer det också att stoppa fototagningen:

Ta ett foto under inspelning: Tryck på strömknappen under inspelning för att ta ett foto. När ett foto tas, visas texten "BILDTAGNING KLAR" på skärmen.

1. Längsikon, som indikerar videoinspelningsläge;
2. Indikera videokvalitet;
3. Att indikera videons storlek och FHD 1080P (60FPS) / FHD 1080P (30FPS) / HD 720P (120FPS) / HD 720P (60FPS) / HD 720P (30FPS) är tillval;
4. Inspelningstid, indikerar den inspelningsbara tiden;
5. Batteriikon, som indikerar aktuell elspänning (med max 29 minuters videoinspelning och sedan stopp. Måste startas manuellt på kameran igen.)



7. Fotograferingsläge

Efter att strömmen slagits på, tryck på strömknappen

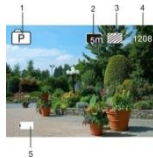

König CSACWG100 Snabbstartsguide

två gånger för att komma in i läget fotografering och i tillståndet förhandsgranskning, tryck på slutarknappen för att ta ett foto:

1. Lägesikonen anger aktuellt läge för fotografering;
2. Videons storlek och 5M/8M/12M/16MP är tillval;
3. Ikonen för bildkvalitet;
4. Räkare som anger antal bilder som ska tas;
5. Ikonen för nivå på batteriströmmen.

8. GPS-läge () använd instruktioner:

Datormjukvara:

<http://www.konigelectronic.com>

När du startar GPS-funktionen inkluderas all GPS-information i videon: Inspelningstid och -datum, rörelseavstånd, lokal höjdinformation, kaloridata, aktiv hastighet. Du kan se den här informationen på datorns uppspelningsenhet. Du kan även se aktuell placering i datorns GPS-spelare inklusive Google Maps. Den här funktionen är endast kompatibel med video.

8.1. Öppna GPS-läge

König CSACWG100 Snabbstartsguide

När du startar kameran börjar den automatiskt söka efter GPS-signalen. (📶)



GPS-signalsökning

Om kameran inte kan söka GPS-signalen trycker du på avtryckaren så visas meddelandet "GPS AV" på skärmen.

8.2. Inspelning och visning

När GPS-statusen är OK trycker du avtryckarknappen för att starta inspelningen. Nu kan du se hur timern startar överst till höger på skärmen (enligt bilden nedan). Om du behöver stoppa inspelningen trycker du på avtryckaren igen.



Slut för GPS-signalsökning

König CSACWG100 Snabbstartsguide



Efter att inspelningen slutförts sparas all GPS-information på SD-kortet; du kan visa den med datorns GPS-spelare.

Om GPS är AV inkluderar dina inspelningsfiler inte GPS-information.

För att visa GPS-info på kameran trycker du på DISP/MENU, väljer "Sportinfo" och trycker på avtryckarknappen:

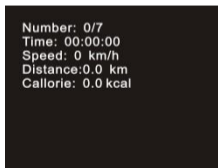

Nummer: Filantal

Tid: Inspektionstid;

König CSACWG100 Snabbstartsguide

Hastighet: Inspelningshastighet

Distans: Aktivt avstånd

Kalori: Energidata för aktiv användning.

Visa video från datorn.

Efter inspelning ansluter du kameran till datorn, öppnar MSDC-läget och slår på GPS-spelaren (hämta och konfigurera denna firmware till datorn från webbplatsen först) såsom visas på bilden nedan:



Välj en mapp
för att söka
filvyn härifrån.

Obs: GPS-satelliter är enkla att söka vid öppen himmel utan höga träd och byggnader runt om.

9. Driftmenyn

Det finns en annan meny i varje arbetsläge som visas i följande figurer:



Meny för videoinspelning



Menyn för fotograferingsläge



Meny för inställningsläge



Meny för uppspelningsläge

Drift: Tryck menyknappen och menyn visas för detta läge på LCD-skärmen. Vid denna tidpunkt, tryck på strömknappen för att flytta markören åt vänster

König CSACWG100 Snabbstartsguide

eller å höger och välj på menyn. Tryck sedan på WiFi-knappen för att flytta markören uppåt eller nedåt och välj i menyn på ett cirkulerande sätt. Tryck på OK-knappen för att bekräfta och tryck på menyknappen för att gå tillbaka eller lämna menyläget.

Beskrivning av funktionen ”Ultrarapid”

Ultrarapid avser inspelning med normala bilder per sekund och vid långsammare spelning för bilder per sekund. Till exempel, för att spela in en video med 60 bilder per sekund, och sedan spela upp videoklippet med 30 bilder per sekund, kommer du att se det i ultrarapid.

Användning: i menyn, välj ”Ultrarapid” och tryck på OK för att ta dig in i undermenyn. Flytta sedan markören till On, tryck sedan på OK för att bekräfta. Du kommer att se följande display:

König CSACWG100 Snabbstartsguide

Slow motion-ikon



Tryck på slutaren för att starta inspelningen, och tryck på slutaren igen för att stoppa; Spela upp videon i ultrarapid hastighet:



Tryck på strömknappen för att växla till uppspelningsläge; välj Video;
Tryck på OK för att spela upp videon i ultrarapid hastighet, såsom visas i den högra bilden.

König CSACWG100 Snabbstartsguide



10. Hur man byter språk?

Tryck på “meny”-knappen, och tryck sedan på “ström”-knappen, som tar dig in i menyn för inställningsläget. Tryck på “Wi-Fi”-knappen och välj sedan den “Språk”, klicka sedan på “ok”



König CSACWG100 Snabbstartsguide

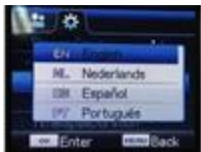

Beskrivning av funktionen ”tidsförlopp”

Funktionen tidsförlopp används främst för att filma stadsbilder, natur, astronomiska fenomen, och den biologiska evolutionen. Denna funktion gör att enheten kan ta ett foto automatiskt enligt det förinställda tidsintervallet, för att sedan skapa en video genom att samla in, analysera behandlingen av dessa bilder som är tagna; uppspelningshastigheten i videon är justerbar genom att ändra intervallet av bilderna (foton), och därmed skapa en speciell videoeffekt.

Drift:

1. I menyn, välj ”Tidsförlopp” och tryck på OK för att ta dig in i undermenyn. Flytta sedan markören för att välja tidsintervall för

König CSACWG100 Snabbstartsguide

3s/5s/10s/30s/1min, och tryck sedan på OK för att bekräfta.

2. I menyn, välj "Tidsförloppets varaktighet" och tryck på OK för att ta dig in i undermenyn. Flytta sedan markören för att välja varaktighet för 5min/10min/15min/20min/30min/60min/obegränsad, tryck sedan på OK för att bekräfta. Du kommer att se följande display:

Ikonen Tidsförlopp

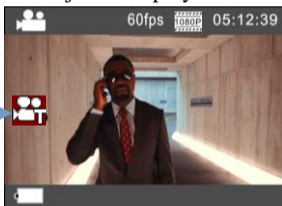

Tryck på slutaren för att starta inspelningen med tidsförlopp, och tryck på slutaren igen för att stoppa;

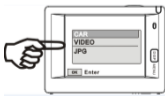

König CSACWG100 Snabbstartsguide

Spela upp inspelad video: tryck på strömknappen för att växla till uppspelningsläge; välj video; Tryck på OK för att spela upp videon med en tidsförskjutningseffekt, såsom visas på bilden till höger.

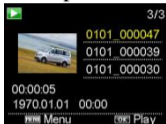

Obs: När funktionen Tidsförlopp aktiveras i fotoläge, kommer enheten bara att ta bilder enligt det förinställda tidsintervallet, och stannar när den når den inställda varaktigheten. Det fungerar i princip som videoläge.

Fjärrkontrollens applikation

1. Definitioner av fjärrkontrollens knappar
Knapparna på fjärrkontrollen är de som visas i den högra figuren:

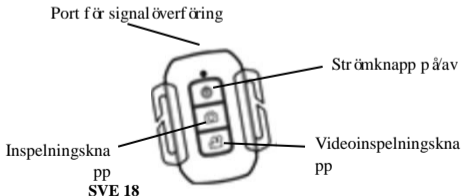

König CSACWG100 Snabbstartsguide

2. Användning av fjärrkontrollen:

Använd fjärrkontrollen för att styra funktioner, såsom ström, videoinspelning, fotografering och avstängning utan att använda kameran. Rikta signalsändningsporten på fjärrkontrollen mot IR-signalmottagningslampan på kameran och tryck på överensstämmande knappar för att slå på ström, videoinspelning, fotografering och stänga av.



Infraröd lampa med fjärrkontroll

Anslut enheten till HDTV:

Anslut videokameran till en HDTV med en HD-kabel såsom visas i följande

König CSACWG100 Snabbstartsguide

figur. Signaler som visas i kameran matas automatiskt in i HDTV, och du kan bläddra igenom HD-videor och foton som är inspelade eller tagna i HDTV.

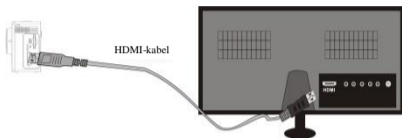

Signal överföring

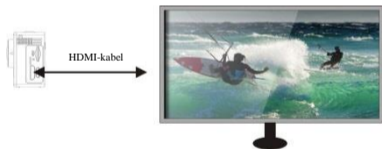

Signal överföring

APP (för Android och iOS System)

I. Hur man får ett APP installationsprogram

König CSACWG100 Snabbstartsguide

1. För Android kan du söka “König Action Cam 2” i Play Store och hämta överensstämmande installationsprogram och sedan kan du installera dem enligt de steg som anges.
2. För IOS kan du söka “König Action Cam 2” i APP Store och hämta överensstämmande installationsprogram och sedan kan du installera dem enligt de steg som anges.

II. Kamera WiFi och systemapplikationer

Applikationer för Android

1. Installera applikationsprogrammet för “König Action Cam 2” (som erhålls av leverantören eller hämtas på Internet) för Android mobiltelefonen eller surfplatta, och därefter visar bildskärmen ikonen ;
2. Sätt i ett minneskort i kameran och slå sedan på den. Tryck på WiFi-knappen för att genomföra WIFI-anslutning, och kamerans skärm visar ikonen för WiFi-signalen med den externa skärmen som visar en WiFi-anslutning.
3. Aktivera WiFi -funktionen för Android mobiltelefon eller bärbar dator,

König CSACWG100 Snabbstartsguide

och försöka hitta AP namnet KÖNIG CSACWG100; utför en anslutning mellan dem tills systemet visar lyckad anslutning; om du genomför en WiFi-anslutning för första gången, ange lösenordet: 1234567890.



4. Peka på och aktivera ikonen för applikationsprogrammet  på Android mobiltelefon eller bärbar dator; du kan direkt se bilden i förhandsgranskning som överförs av kameran (se följande bild), och sedan genomföra relevanta drifter.



1. Upplösning
2. Vitbalans
3. Inställningar (Ange menyinställningar)
4. Signalikonen för WiFi
5. Kamerans batteristatusikon
6. Ange uppspelningsläge
7. Slutarknappen
8. Videoläge
9. Fotoläge
10. Tidsförskjutningsläge

König CSACWG100 Snabbstartsguide

iOS-applikationer

1. Installera applikationsprogrammet för “König Action Cam 2” (som erhålls av leverantören eller hämtas på Internet) för IOS mobiltelefonen eller surfplatta, och därefter visar bildskärmen ikonen ;
2. Sätt i ett minneskort i kameran och slå sedan på den. Tryck på WiFi-knappen för att genomföra WIFI-anslutning, och kamerans skärm visar ikonen för WiFi-signalen med den externa skärmen som visar en WiFi-anslutning.
3. Aktivera WiFi -funktionen för IOS mobiltelefon eller bärbar dator, och försök hitta AP namnet KÖNIG CSACWG100; utför en anslutning mellan dem tills systemet visar lyckad anslutning; om du genomför en WiFi-anslutning för första gången, ange lösenordet: 1234567890.
4. Peka på och aktivera ikonen för applikationsprogrammet  på IOS mobiltelefon eller bärbar dator; du kan direkt se bilden i förhandsgranskning som överförs av kameran (se följande bild), och sedan genomföra relevanta drifter.

König CSACWG100 Snabbstartsguide

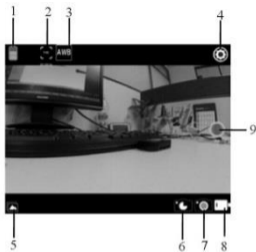

1. Batteriikon på DV
2. Videoupplösning
3. Vitbalans
4. Inställning (ange inställningsmenyn)
5. Ange uppspelningsläget
6. Tidsförskjutningsläge
7. Fotoläge
8. Videoläge
9. Slutarknappen

König CSACWG100 Pikaopas

Ulkon ään ja näppäinten esittely

PC-ohjelmisto:

<http://www.konigelectronic.com>

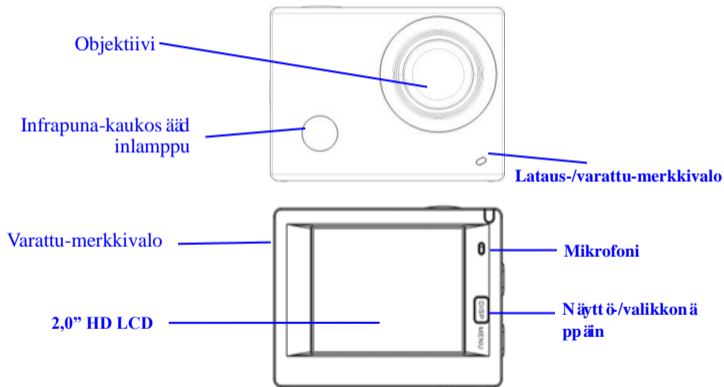

König CSACWG100 Pikaopas

Laukaisin/OK-painike

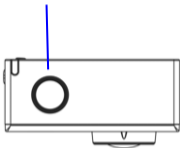

Akun kansi

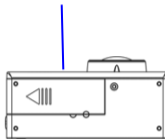

WiFi/alas-painike



HDMI-portti

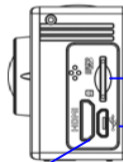

Micro-SD-kortti

Micro USB -portti

Käytön aloittaminen

1. Lataa sisäänrakennettu litiumakku

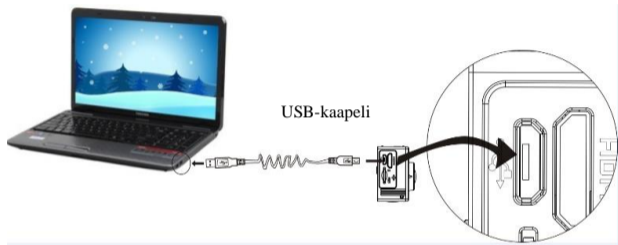

Yhdistä kamera tietokoneeseen latausta varten. Latauksen merkkivalo palaa silloin sinisenä ja sammuu lataamisen jälkeen. Yleensä akun lataaminen kestää 2–4 tuntia.

2. Käytä tallennuskorttia

2.1. Työnnä Micro SD-korttia korttipaikkaan, kunnes se on paikallaan korttipaikan viereen kaiverretun tekstiohjeen mukaisesti.

König CSACWG100 Pikaopas

2.2. Micro SD-kortti poistetaan painamalla tallennuskortin pää ä sisään varovasti, jolloin se ponnahtaa ulos.

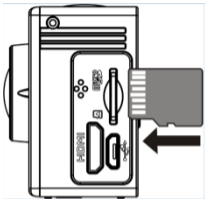



Huomio: UHS (ultra highspeed) -kortit eivät toimi, koska ne eivät ole 100 % taaksepäin yhteensopivia

Huomautus: Kamerassa ei ole sisäistä muistiyksikköä joten muista asettaa tallennuskortti kameraan ennen sen käyttöä (on suositeltavaa käyttää Micro SD-korttia tai sitä parempilaatuista korttia).

3. Virran kytkeminen päälle/pois päältä

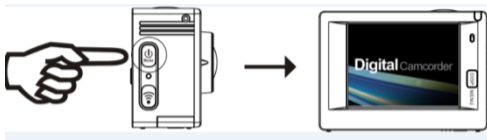
- 3.1. Virta päälle: Paina virtapainiketta 3 sekunnin ajan, näyttö syttyy päälle ja kamera käynnistyy.



- 3.2. Virta pois päältä Kamera kytketään pois päältä pitämällä virtapainiketta painettuna 3 sekunnin ajan, kun kamera on joutotilassa.
- 3.3. Automaattinen näytön sammutus: Näyttö kytketty automaattisesti pois päältä kameran ollessa joutotilassa, jolloin näyttö sammuu virran säästämiseksi. Tämän jälkeen näytön sammutuksesta kertova valo palaa.
- 3.4. Sammutus, kun kamerasta loppuu virta. Kun akkuvirta on hyvin vähissä kuvake  näkyy LCD-näytöllä, kehottaen lataamaan akun ajoissa. Kun kuvake muuttuu punaiseksi ja vilkkuu, kamera sammutetaan automaattisesti.

4. Toimintatilojen vaihtaminen

König CSACWG100 Pikaopas

Kamerassa on 3 tilaa, nimittäin videontallennustila, kuvaustila ja toistotila. Kun virta on päällä, tilaa voidaan vaihtaa painamalla virtapainiketta.



Videontallennustila



Kuvaustila

5. Merkkivalo

Varattu-merkkivalo (punainen): Kun kamera on varattu esim. videon tallentamisen, valokuvien ottamisen ja automaattisen näytönsammutuksen aikana, toimintamerkkivalo vilkkuu.

Latausmerkkivalo (sininen): Valon palaessa käyttöäälle kerrotaan, että kameraa ladataan ja että se sammuu, kun lataus on valmis.

6. Videontallennustila

Kun virta on päällä, videokamera siirtyy videontallennustilaan suoraan ja esikatselutilassa, paina laukaisinpainiketta aloittamaan videon tallennus. Paina

König CSACWG100 Pikaopas

sit ä uudestaan lopettamaan tallennus. Jos muistikortti on täynnä tai jos virta on v ähiss ä se lis äksi lopettaa kuvauksen:

Valokuvan ottaminen tallennuksen aikana: valokuva otetaan painamalla virtapainiketta tallennuksen aikana. Kun valokuva otetaan, teksti ”TALTIOINTI VALMIS” näkyy näytöllä

1. Tilan kuvake ilmaisee videontallennuksen tilan;
2. Ilmaisee videon laadun;
3. Ilmaisee videon koon ja FHD 1080P (60FPS) / FHD 1080P (30FPS) / HD 720P (120FPS) / HD 720P (60FPS) / HD 720P (30FPS) on valinnainen;
4. Tallennusaika, osoittaa tallennettavissa olevan ajan;
5. Akun kuvake ilmaisee varauksen tilan (videontallennuksen enimmäisaika on 29 minuuttia, jonka jälkeen kuvaus pysähtyy. Käynnistettäv ä uudelleen kamerasta manuaalisesti.)



7. Kuvaustila

Kun virta on päällä siirry kuvaustilaan painamalla virtapainiketta kahdesti, ja esikatselutilassa paina

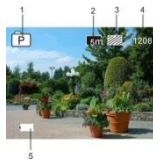

König CSACWG100 Pikaopas

laukaisinpainiketta ottamaan valokuva:

1. Tilan kuvake, osoittaa nykyisen olevan kuvaustila;
2. Kuvan koko ja 5M/8M/12M/16MP ovat valinnaisia;
3. Kuvien laadun kuvake;
4. Laskuri, osoittaa otettavien valokuvien määrän;
5. Akun varaustason kuvake.

8. GPS-tilan () käyttöohjeet:

PC-ohjelmisto:

<http://www.konigelectronic.com>

Kun GPS-toiminto on käynnistetty, kaikissa videoissa on GPS-tiedot: kuvausaika ja -päivä, etäisyydet, paikalliset korkeustiedot, kaloritiedot, aktiivinen nopeus. Kaikki nämä tiedot näkyvät PC:n soittimesta. Näet myös sijaintisi GPS PC -soittimesta, mukaan lukien Google Maps -kartat. Tämä toiminto on käytössä ainoastaan videoissa.

König CSACWG100 Pikaopas

8.1. Siirry GPS-tilaan

Kun kytket kameraan virran, se alkaa automaattisesti hakea GPS-signaalia.



GPS-signaalin haku

Jos kamera ei löydä GPS-signaalia, paina laukaisinpainiketta, näytössä näkyy ”GPS POIS”.

8.2. Tallennus ja katsominen

Kun GPS OK näkyy, aloita tallennus painamalla laukaisinpainiketta. Näet, että ajastin käynnistyy ylöikealla näytössä (kuten alla olevassa kuvassa). Jos haluat pysäyttää tallennuksen, paina laukaisinta uudelleen.



Lopeta GPS-signaalin haku

König CSACWG100 Pikaopas



Kun lopetat tallennuksen, kaikki GPS-tiedot tallentuvat SD-muistikortille; voit katsoa niitä GPS PC -soittimella.

Jos GPS POIS -tila on päällä tallennustiedostot eivät sisällä GPS-tietoja.

Näet GPS-tiedot kamerassa painamalla NÄYTTÖ/VALIKKO, valitsemalla ”Urheilutiedot” ja painamalla laukaisinpainiketta:

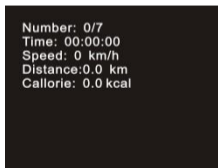

Numero: Tiedostojen määrä

Aika: Tallennusaika;

König CSACWG100 Pikaopas

Nopeus: Tallennusnopeus

Matka; Aktiivinen matka

Kalorit: Kulutetun kalorimäärän tiedot.

Katso video tietokoneesta.

Yhdistä kamera PC-tietokoneeseen tallennuksen jälkeen ja siirry MSDC-tilaan.

Kytke sitten GPS-soitin päälle (lataa ja asenna tämä sovellus PC:hen ensin verkkosivuilta), kuten alla olevassa kuvassa:



Valitse kansio,
jossa tiedostosi
on.

Huomautus: GPS-satelliitit löytyvät helpoimmin avoimilla paikoilla, joissa ympärillä ei ole korkeita puita tai rakennuksia.

9. Valikon käyttö

Jokaisella toimintatilalla on oma erilainen valikkonsa, kuten seuraavissa kuvissa on osoitettu:



Videontallennuksen valikko



Kuvaustilan valikko



Asetustilan valikko



Toistotilan valikko

König CSACWG100 Pikaopas

Käyttö: Painamalla valikkopainiketta tämän tilan valikko esitetään LCD-näytössä. Siirrä sitten kursoria vasemmalle tai oikealle painamalla virtapainiketta, tee valinta valikossa ja paina WIFI-näppäintä siirtämään kursoria ylös tai alas ja tee valinta valikossa vierittämällä vaihtoehtoja. Vahvasta valinta painamalla OK ja paina palaa tai poistu valikkotilasta painamalla valikkonäppäintä.

”Hidastustoiminnon” kuvaus

Hidastus tarkoittaa tallennusta normaalilla ruudunpäivitysnopeudella ja sitten toistamista hitaammalla nopeudella. Kun video tallennetaan esimerkiksi 60 kuvaa/min nopeudella ja sitten toistetaan 30 kuvaa/min nopeudella, tuloksena on hidastus.

Käyttö: valikosta ”Hidastus” ja siirry alivalikkoon painamalla OK, siirrä kursori sitten kohtaan Päällä ja vahvasta painamalla OK. Näet seuraavan näytön:

König CSACWG100 Pikaopas

Hidastus-kuvake



Aloita tallennus painamalla laukaisinta ja pysäyt ä painamalla uudestaan laukaisinta. Toista hidastettu video:



Vaihda Toistotilaan painamalla virtapainiketta, valitse Video;
Toista video hidastusefektilä painamalla OK, oikealla olevan kuvan mukaisesti.

König CSACWG100 Pikaopas



10. Miten kieli vaihdetaan?

Paina ”Valikko”-painiketta ja paina sen jälkeen ”Virta”-painiketta, jolloin siirryt asetustilavalikkoon. Paina ”Wi-Fi”-painiketta ja valitse ”Kieli”, napsauta ”ok ”



König CSACWG100 Pikaopas

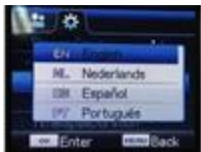

”Aikaviivetoiminnon” kuvaus

Aikaviivetoimintoa käytetään kaupunkimaiseman, luonnon, astronomisten ilmiöiden ja biologisen kehityksen kuvaamiseen. Tämä toiminto sallii laitteen ottaa valokuvan automaattisesti esiasetetuin aikavälein, luomaan sitten videon keräämällä analysoimalla ja käsittelemällä nämä kuvat. Videon toistonopeus on säädettävissä muuttamalla yksittäisten kuvien väliä ja siten voidaan luoda lopuksi erityinen videoefekti.

Käyttö

1. Valitse valikossa ”Aikaviive” ja siirry alivalikkoon painamalla OK. Siirrä sitten kursoria valitsemaan aikaväliksi 3 s/5 s/10 s/30 s/1 min, ja vahvista sitten painamalla OK.

König CSACWG100 Pikaopas

2. Valitse valikossa ”Aikaviiveen kesto” ja siirry alivalikkoon painamalla OK. Siirrä sitten kursoria valitsemaan kestoksi 5 min/10 min/15 min/20 min/30 min/60 min/Rajoittamaton, ja vahvista sitten painamalla OK. Näet seuraavan näytön:

Aikaviivekuvake

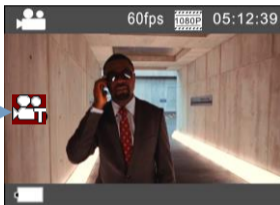

Aloita aikaviivetallennus painamalla laukaisinta ja pysäytä painamalla laukaisinta uudestaan;



Toista tallennettu video: kytke toistotila painamalla virtapainiketta; valitse

König CSACWG100 Pikaopas

video; paina OK, video toistetaan aikaviivevaikutuksella, kuten oikealla olevassa kuvassa näytetään.

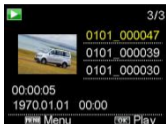

Huomautus: Jos aikaviivetoiminto aktivoidaan Valokuvaustilassa, laite ottaa valokuvia ainoastaan esiasetetun aikavälin mukaan ja lopettaa sitten saavutettuaan asetetun keston. Käyttö muistuttaa videotilaa.

Kaukosäätimen käyttö

1. Kaukosäätimen näppäinten määrittäminen
Kaukosäätimen näppäimet on esitetty oikealla olevassa kuvassa:

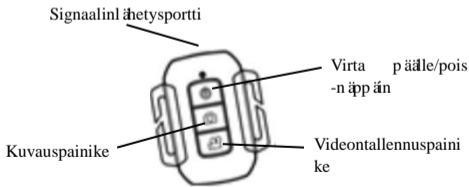

König CSACWG100 Pikaopas

2. Kaukosäätimen käyttö

Kaukosäätimestä voit kytkeä virran päälle, aloittaa videotallennuksen, kuvauksen ja kytkeä virran pois päältä ilman, että kosket kameraan.

Kohdistava kaukosäätimen signaalilähteyksipöytä kameran IR-signaalilähteyksilamppuun. Vastaavia painikkeita painamalla voit kytkeä virran päälle, aloittaa videotallennuksen, kuvauksen ja kytkeä virran pois päältä.

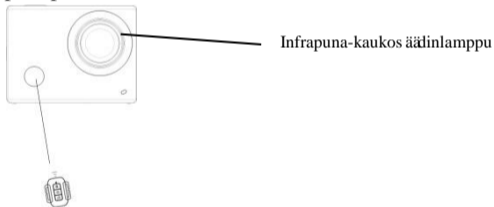

Laitteen yhdistäminen HDTV:hen:

Kytke videokamera HDTV:hen HD-kaapelilla kuvan osoittamalla tavalla,

König CSACWG100 Pikaopas

kameran näytösignaalin lähetään HDTV:hen automaattisesti ja voit selata tallennettuja tai otettuja HD-videoita ja valokuvia HDTV:ssä

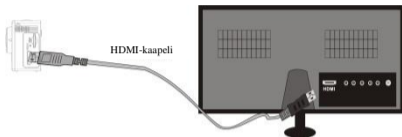

Signaalin lähetys

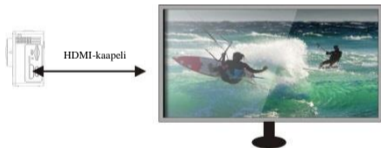

Signaalin lähetys

SOVELLUS (Android- ja iOS-laitteille)

König CSACWG100 Pikaopas

I. SOVELLUKSEN asennusohjelman saaminen

1. Saat Android-järjestelmään vastaavat asennusohjelmat hakemalla “König Action Cam 2” Play Storesta. Asenna ne sitten annettujen ohjeiden mukaisesti.
2. Saat iOS-järjestelmään vastaavat asennusohjelmat hakemalla “König Action Cam 2” APP Storesta. Asenna ne sitten annettujen ohjeiden mukaisesti.

II. Kameran WIFI ja järjestelmäsovellukset

Android-sovellukset

1. Asenna “König Action Cam 2”-sovellusohjelma (saatavana toimittajalta tai Internetistä) Android-matkapuhelimeen tai taulutietokoneelle, minkä jälkeen näytössä näkyy kuvake ;
2. Asenna tallennuskortti kameraan ja kytke virta päälle. Muodosta WIFI-yhteys painamalla WIFI-painiketta, jolloin kameran näytössä näkyy WIFI-signaalikuvake ja ulkoisessa näytössä näkyy WIFI-yhteyden muodostaminen.
3. Salli WIFI-toiminto Android-matkapuhelimessa tai -taulutietokoneessa ja

König CSACWG100 Pikaopas

yrityksesi AP-nimi KÖNIG CSACWG100; muodosta laitteiden välinen yhteys, kunnes järjestelmä kertoo yhteyden onnistuneen. Jos muodostat WIFI-yhteyttä ensimmäistä kertaa, anna salasana: 1234567890.



4. Napauta ja salli sovellusohjelman kuvake  Android-matkapuhelimessa tai -tablettitietokoneessa; voit nähdä suoraan esikatselukuvan, jota kamera lähettää (katso seuraava kuva) ja sitten suorittaa asianmukaisia toimintoja.



1. Tarkkuus
2. Valkotasapaino
3. Asetukset (siirry asetusvalikkoon)
4. Wi-Fi-signaalin kuvake
5. Kameran akun tilan kuvake
6. Siirry toistovalikkoon
7. Laukaisinpainike
8. Videotila
9. Valokuvaustila
10. Aikaviivetila

König CSACWG100 Pikaopas

iOS-sovellukset

1. Asenna “König Action Cam 2”-sovellusohjelma (saatavana toimittajalta tai Internetistä) iOS-matkapuhelimeen tai taulutietokoneelle, minkä jälkeen näytössä näkyy kuvake ;
2. Asenna tallennuskortti kameraan ja kytke virta päälle. Muodosta WIFI-yhteys painamalla WIFI-painiketta, jolloin kameran näytössä näkyy WIFI-signaalikuvake ja ulkoisessa näytössä näkyy WIFI-yhteyden muodostaminen.
3. Salli WIFI-toiminto IOS-matkapuhelimessa tai -taulutietokoneessa ja yritä löytää AP-nimi KÖNIG CSACWG100; muodosta laitteiden välinen yhteys, kunnes järjestelmä kertoo yhteyden onnistuneen. Jos muodostat WIFI-yhteyttä ensimmäistä kertaa, anna salasana: 1234567890.
4. Napauta ja salli sovellusohjelman kuvake  IOS-matkapuhelimessa tai -taulutietokoneessa; voi nähdä suoraan esikatselukuva, jota kamera lähettää (katso seuraava kuva) ja sitten suorittaa asianmukaisia toimintoja.

König CSACWG100 Pikaopas

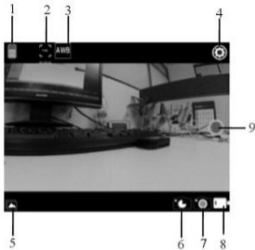

1. DV-akun kuvake
2. Videoresoluutio
3. Valkotasapaino
4. Asetukset(siirry
asetusvalikkoon)
5. Siirry toistotilaan
6. Aikaviivetila
7. Valokuvaustila
8. Videotila
9. Laukaisinpainike

König CSACWG100 Quick Start Guide

Introduction to appearance and keys

PC software:

<http://www.konigelectronic.com>

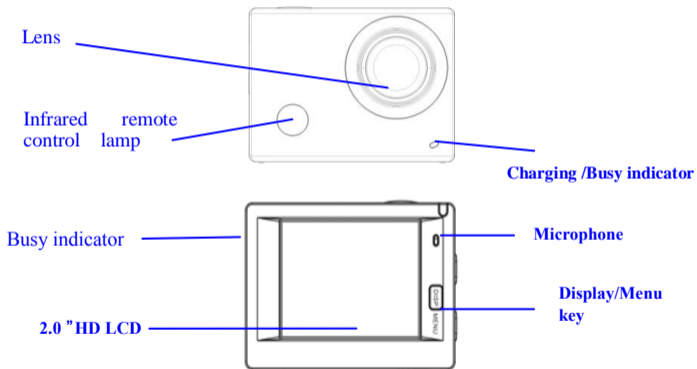

König CSACWG100 Quick Start Guide

Shutter/OK key

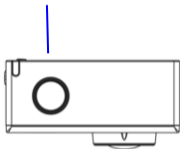

Battery door

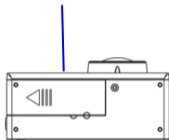

WIFI/Down key



Micro SD Card

Micro USB port

HDMI port

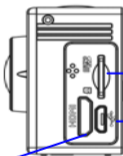

König CSACWG100 Quick Start Guide

Start using

1. Charge the built-in lithium battery

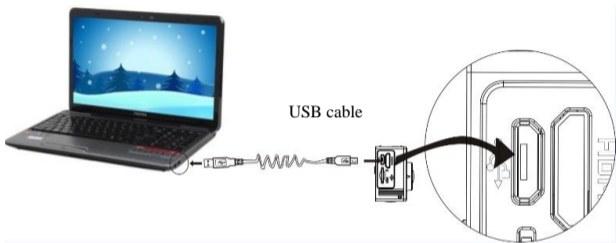

Connect the camera to the computer for charging, at this time, the charging indicator will be in blue, and it will be off after charging. Generally, it takes 2-4 hours to charge the battery.

2. Use the storage card

König CSACWG100 Quick Start Guide

- 2.1. Push the Micro SD card into the slot till it is in place as per the instruction in concavely engraved words by the storage card slot.
- 2.2. To take out the Micro SD card, press the tail of the storage card inwardly softly and it will be popped out.

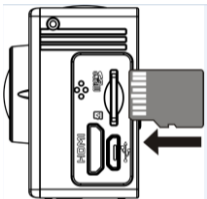

Please notice: UHS (Ultra High Speed) cards doesn't work, as they are not 100% backward compatible

Note: There's no built-in memory unit in the camera, so make sure to insert a storage card into it prior to use (it is recommended that a Micro SD card of better quality be used).

3. Power on/off

- 3.1 Power on: Press Power key for 3 seconds, the screen will be on and the camera will be started.

König CSACWG100 Quick Start Guide

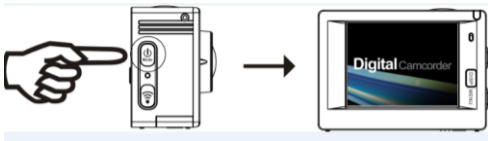

3.2. Power off: Hold on Power key for 3 seconds when the camera is in the idle state to turn it off.

3.3. Auto screen off: The screen will be turned off automatically when the time that the camera is in the idle state for automatic screen off to save power. After that, the lamp for screen off will be on.

3.4. Power off when the camera is lack of electricity. When electrical quantity of the battery is very low, an icon of  will be displayed on the LCD screen, prompting you to charge it in time. When the icon turns red and flickers, the camera will be turned off automatically.

4. Shift among functional modes

The camera has 3 modes, namely video recording mode, shooting mode and replay mode. After power is on, press Power key to shift among them.

König CSACWG100 Quick Start Guide



Video recording mode



Shooting mode

5. Indicator

Busy indicator (red): When the camera is busy such as recording videos, shooting photos and turning off screen automatically, the work indicator will flicker.

Charging indicator (blue): When it is on, the user is prompted that the camera is being charged and it will be off after charging is completed.

6. Video recording mode

After power is on, the video camera will enter video recording mode directly and in preview mode, press Shutter key to start video recording; Press it again to stop shooting. If the memory card is full or electrical quantity is low, it will also stop shooting:

König CSACWG100 Quick Start Guide

Taking a photo while recording: press the Power button during recording to take a photo. When a photo is taken, the texts “CAPTURE DONE” will display on the screen.

1. Icon of mode, indicating video recording mode;
2. Indicate quality of video;
3. Indicate size of video, and FHD 1080P (60FPS)
/ FHD 1080P (30FPS) / HD 720P (120FPS)
/ HD 720P (60FPS) / HD 720P (30FPS) is optional;



4. Recording time, indicating recordable length of time;
5. Icon of battery, indicating current electrical quantity;
(With maximum 29 minutes video recording and then stop. Must be started manually on the camera again.)

7. Shooting mode

After power is on, press Power key twice to enter shooting mode, and in preview state, press Shutter key to take a photo:

1. Icon of mode, indicating the current is shooting mode;

König CSACWG100 Quick Start Guide

2. Size of video, and 5M/8M//12M/16MP is optional;
3. Icon of quality of pictures;
4. Counter, indicating number of photos to be taken;
5. Icon of electrical quantity of battery.

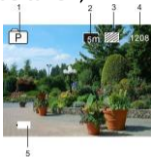

8.GPS Mode () use introductions:

PC software:

<http://www.konigelectronic.com>

When start GPS function, all the video will include GPS information: shooting time and date, move distance, local altitude information, calorie data, active speed, you can see all this information by playback on your PC. You can also see location in the GPS PC Player including Google Maps. This function works only for video.

8.1 Enter GPS mode

When you power on camera it will automatically start searching for GPS signal. . ()

König CSACWG100 Quick Start Guide



GPS signal searching



Finish GPS signal search

If the camera cannot find GPS signal, please press Shutter button, you can see the screen show "GPS OFF".

8.2 Recording and view

When GPS OK, press shutter button to start recording. Now you can see the timer will start work in the top right screen(As below picture).If you need to stop recording please press shutter again.



König CSACWG100 Quick Start Guide

After finishing recording, all the GPS information will be saved into your SD card, You can view this by GPS PC Player .

If GPS OFF, your recording files will not include GPS information.

To view GPS info on camera, Please press DISP/MENU, then choose “Sport info”, press Shutter key :

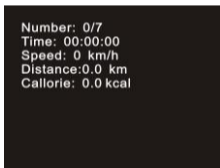

Number: Files quantities;

Time: Recording time;

Speed: Recording speed

König CSACWG100 Quick Start Guide

Distance: Active distance

Calorie: Active expend energy data.

View video from computer.

After recording, connect camera to PC, it will enter MSDC mode, then turn on GPS player(Please download and setup this firmware to PC from website first)as below picture:



Choose folder to
find your file

Note: GPS satellites is easiest to find under open sky with no tall trees or buildings around you.

König CSACWG100 Quick Start Guide

9.Menu operation

There is a different menu in each working mode as shown in the following figures:



Menu for video recording



Menu for shooting mode



Menu for setting mode



Menu for replay mode

Operation: Press Menu key, the menu for this mode will be displayed on the LCD. At this time, press Power

König CSACWG100 Quick Start Guide

key to move the cursor leftward or rightward and select on the menu, and press WIFI key to move the cursor upward or downward and select on the menu in a circulating way. Press OK key to confirm and press Menu key to return or exit from menu mode.

Description of "Slow Motion" function

Slow-Motion refers to record at normal FPS and play at lower down FPS. For example, to record a video at 60fps, and then play the video at 30fps, you will see a slow motion.

Operation: in the menu, select "Slow Motion" and press OK to enter the sub-menu, move the cursor to select On, then press OK to conform. You will see the following display:

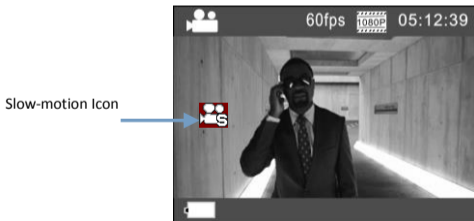

König CSACWG100 Quick Start Guide

Press the Shutter to start recording, and press Shutter again to stop; Play the slow-motion video:

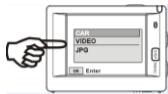

Press the Power button to switch to Playback mode; select Video

Press OK to play the video in a slow-motion effect, as shown in the right picture.

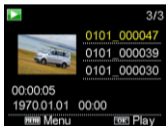

10, How to change the language?

Please press the “menu” button, and then press the “power” button, you will go into the menu for setting mode, please press “WIFI” button and then choose the “Language” , click “ok”



König CSACWG100 Quick Start Guide

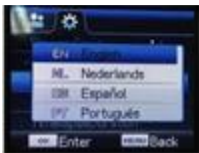

Description of “time-lapse” function

Time Lapse function is mainly used to shoot cityscape, natural scenery, astronomical phenomena, and biological evolution. This function allows the device to take a photo automatically according to the pre-set time interval, then create a video by collecting, analyzing the processing these taken photos; the playing speed of the video is adjustable through changing the interval of the frames (photos), thus to finally create a special video effect.

Operation:

- 1 In the menu, select “Time-lapse” and press OK to enter the sub-menu, then move the cursor to select time interval among 3s/5s/10s/30s/1min, and then press OK to confirm.
- 2 In the menu, select “Time-lapse Duration” and press OK to enter the sub-menu, then move the cursor to select

König CSACWG100 Quick Start Guide

the duration among 5min/10min/15min/20min/30min/60min/Unlimited, and the press OK to confirm. You will see the following display:

Time-lapse icon

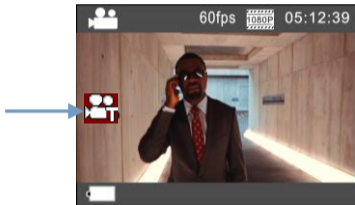

Press the Shutter to start the Time-lapse recording, and press Shutter again to stop;

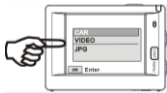

Play the recorded video: press the Power button to switch to Playback mode; select Video

Press OK to play the video in a time-lapse effect, as shown in the right picture.

König CSACWG100 Quick Start Guide

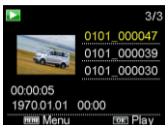

Note: If Time-lapse function is activated under Photo mode, the device will only take photos according to the pre-set time interval, and will stop when reaching the set duration. The operation is similar to Video mode.

Application of remote controller

1. Definition of keys of remote controller

Keys of remote controller are as shown in the right figure:

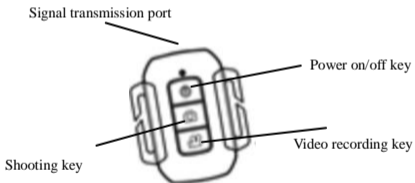

2. Use of remote controller:

Using the remote controller, you can achieve functions of power on, video recording, shooting and power off without operating on the camera. Just point the signal transmission port of the remote controller at IR signal receiving lamp of the camera, and press corresponding keys to achieve functions of power on, video recording, shooting and power off.

König CSACWG100 Quick Start Guide



Connect device to HDTV:

Connect the video camera to an HDTV with a HD cable as shown in the following figure, display signals in the camera will be output into the HDTV automatically, and you can browse HD videos and photos that are recorded or taken in the HDTV.

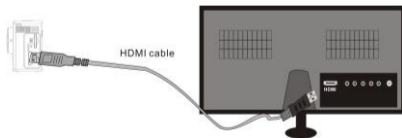

Diagram of connection

König CSACWG100 Quick Start Guide



Signal transmission

APP (for Android and iOS System)

I. How to Obtain the APP Installation Program

1. For the Android System, you can search "König Action Cam 2" in the Play Store to obtain corresponding installation programs, and then you can install them according to the indicated steps .
2. For the IOS System, you can search "König Action Cam 2" in the APP Store to obtain corresponding installation programs, and then you can install them according to the indicated steps.

II. Camera WIFI and System Applications

König CSACWG100 Quick Start Guide

Android Applications

1. Please install the “König Action Cam 2” application program (provided by the Supplier or the Internet) for

the Android mobile phone or tablet PC, and then the Display Screen will show the Icon ;

2. Insert a Storage Card into the Camera and then power it on. Press the WIFI key to conduct WIFI connection, and the Screen of the Camera will show the WIFI signal Icon with the external screen revealing WIFI Connecting.

3. Enable the WIFI function of the Android mobile phone or tablet PC, and try to find the AP Name CSACWG100; please conduct connection between them till the system reveals a successful connection; if you are conducting WIFI connection for the first time, please input the password: 1234567890.

König CSACWG100 Quick Start Guide

4. Tap and enable the Application Program Icon  on the Android mobile phone or tablet PC; you can directly view the preview picture transmitted by the Camera (see the following picture), and then conduct relevant operations.



1. Resolution
2. White Balance
3. Settings (Enter Settings Menu)
4. Wi-Fi Signal Icon
5. Camera's Battery Status Icon
6. Enter the Playback Mode
7. Shutter Button
8. Video Mode
9. Photo Mode
10. Time-lapse Mode

IOS Applications

1. Please install the “König Action Cam 2” application program (provided by the Supplier or the Internet) for

the IOS mobile phone or tablet PC, and then the Display Screen will show the Icon ;

2. Insert a Storage Card into the Camera and then power it on. Press the WIFI key to conduct WIFI connection, and the Screen of the Camera will show the WIFI signal Icon with the external screen revealing WIFI Connecting.

König CSACWG100 Quick Start Guide

3. Enable the WIFI function of the IOS mobile phone or tablet PC, and try to find the AP Name CSACWG100; please conduct connection between them till the system reveals a successful connection; if you are conducting WIFI connection for the first time, please input the password: 1234567890.

4. Tap and enable the Application Program Icon  on the IOS mobile phone or tablet PC; you can directly view the preview picture transmitted by the Camera (see the following picture), and then conduct relevant operations.

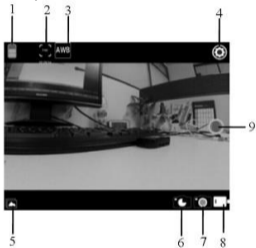

1. DV battery icon
2. Video resolution
3. White balance
4. Setup (enter setup menu)
5. Enter Playback mode
6. Timelapse Mode
7. Photo mode
8. Video mode
9. Shutter button

König CSACWG100 Quick Start Guide



<http://www.konigelectronic.com>