

ewt[®]

CLIMATISEUR MOBILE

MANUEL D'UTILISATION

Modèle

SNOW'AIR

Veuillez lire et conserver ces instructions d'utilisation.



TABLE DES MATIÈRES

Section	Page
Table des matières.....	2
Consignes de sécurité.....	3
Caractéristiques.....	10
Vue éclatée des pièces.....	11
Avant la première utilisation.....	12
Installation.....	13
Affichage et panneau de contrôle.....	16
Télécommande.....	17
Mise en marche.....	18
Paramétrage et principaux modes.....	19
Autres paramétrages.....	21
Consignes d'utilisation.....	24
Méthode de drainage de l'eau	24
Nettoyage et entretien.....	26
Opération en début et fin de saison.....	27
Résolutions de problèmes.....	28
Garantie.....	30
Avertissement.....	31

Merci d'avoir acheté le climatiseur mobile SNOW' AIR d'EWT®. Vous pouvez être sûr qu'avec EWT®, vous avez acquis un produit de haute qualité conçu pour un fonctionnement optimal.

POUR VOTRE SÉCURITÉ: LIRE ATTENTIVEMENT ET COMPRENDRE TOUTES LES INSTRUCTIONS.

CONSIGNES DE SÉCURITÉ

Cher Client, Chère cliente,

Merci de lire attentivement les instructions avant d'utiliser cet appareil, une utilisation incorrecte risquant de l'endommager. Soyez particulièrement attentif aux consignes de sécurité. Si vous confiez cet appareil à un autre utilisateur, remettez-lui ce mode d'emploi.

Cet appareil répond aux prescriptions en matière de sécurité concernant les appareils électriques. Une utilisation non conforme peut cependant provoquer des dommages aux personnes et aux biens. Lisez attentivement la totalité du présent mode d'emploi avant la mise en service de l'appareil. Conservez le mode d'emploi, le certificat de garantie et le reçu, ainsi que, dans la mesure du possible, l'emballage.

Cet appareil est conçu exclusivement pour une utilisation domestique et pour l'usage prévu. L'appareil n'est pas adapté pour un usage professionnel et intensif.

- **DANGER !** Ne placez jamais l'appareil sous une source d'eau (pluie, robinet...), risque de choc électrique.
- **ATTENTION:** Afin d'éviter tout danger dû au réarmement intempestif du coupe-circuit thermique, cet appareil ne doit pas être alimenté par l'intermédiaire d'un interrupteur externe, comme une minuterie, un programmateur, un système de commande à distance ou être connecté à un circuit qui est régulièrement mis sous

tension et hors tension par le fournisseur d'électricité.

- Cet appareil ne peut pas être utilisé par des enfants, par des personnes aux capacités physiques, sensorielles ou mentales réduites ou manquant d'expérience et de connaissances même si elles sont surveillées et si des instructions claires sur l'utilisation de l'appareil leur ont été fournies par une personne responsable de leur sécurité.

- Les enfants ne doivent pas avoir accès, ni jouer avec l'appareil.

- Lire attentivement les consignes de sécurité et les instructions d'installation avant de mettre l'appareil en marche.

- L'appareil doit être relié à la terre. Une mauvaise connexion de la fiche de terre peut engendrer un risque d'incendie, de choc électrique et/ou de blessures.

N'utilisez jamais le cordon, la fiche ou l'appareil lorsqu'ils sont endommagés

- N'utilisez pas un appareil endommagé. Vérifiez régulièrement que l'appareil et le cordon d'alimentation ne soient pas abîmés. Si le cordon électrique est endommagé, il doit être remplacé par le fabricant, par un technicien agréé ou toute personne qualifiée afin d'éviter tout danger.

- Avant de nettoyer l'appareil, toujours débrancher la prise secteur.

- Branchez l'appareil sur le courant alternatif de 230 volts.

- Branchez l'appareil uniquement sur une installation électrique conforme aux normes en vigueur avec une protection de circuit temporisée. Vérifiez que l'intensité maximale de tous les appareils se trouvant sur ce disjoncteur ne puisse dépasser l'intensité du disjoncteur (16A).

- Les réparations sur les appareils électriques doivent être effectuées uniquement par un professionnel qualifié. Une réparation non conforme peut entraîner des risques importants pour l'utilisateur.

- Ne jamais utiliser l'appareil si les grilles de protections ne sont pas installées conformément à la notice.

- Ne pas démonter la grille de protection pour le nettoyage.

- Par mesure de sécurité, débrancher l'appareil lorsqu'il n'est pas utilisé.

- Toujours utiliser l'appareil verticalement.

- L'appareil ne doit pas être placé dans la même pièce qu'un appareil au gaz ou électrique en utilisation, qu'un feu ouvert...

- Le gaz réfrigérant peut être dénué d'odeur.

- Ne jamais tirer sur le cordon d'alimentation, mais sur la prise elle-même pour le débrancher.

- Ne pas recouvrir le cordon d'alimentation par un tapis, moquette, couverture...

- Ne pas utiliser l'appareil si le cordon d'alimentation se trouve sous/sur l'appareil.

La prise doit être accessible après l'installation.

- Ne tirez jamais sur le cordon d'alimentation pour déplacer l'appareil. Veillez toujours à ce que le cordon d'alimentation soit libre en cas de changement d'emplacement. N'enroulez jamais le cordon d'alimentation autour de l'appareil.

- Veillez à ce que le cordon d'alimentation ne présente pas de risque de faire trébucher

- Arrêtez d'abord l'appareil avant de retirer la prise secteur.
- Débranchez l'appareil avant toute absence prolongée.
- Faites attention aux risques de dommages que présentent les arêtes vives de l'appareil.
- L'appareil doit être stocké dans un endroit sec, à l'abri de l'humidité et dont la température est comprise entre 15°C et 25°C.
- Les utilisations autres que celles prévues ne sont pas autorisées et peuvent être dangereuses.
- Maintenez l'appareil propre, n'utiliser de produit contenant des solvants ni abrasif.
- N'immergez ou ne poser jamais l'appareil dans l'eau ou tout autre liquide. Débranchez immédiatement la prise secteur si l'appareil se retrouve mouillé ou humide.
- N'utilisez pas l'appareil avec les mains mouillées ou humides.
- N'utilisez pas l'appareil en extérieur (il n'est pas conçu pour une utilisation en plein air).
- Ne laissez pas l'appareil en marche sans surveillance.
- Ne pas poser d'objets sur le dessus de l'appareil.
- Ne pas s'asseoir sur l'appareil.
- Ne soumettez pas l'appareil à la chaleur (radiateur, four...), au rayonnement solaire direct ou à l'humidité.

- Positionnez l'appareil sur un sol stable et à niveau, pouvant supporter jusqu'à 35kgs. Dans le cas contraire risque de dommages et de blessures.
- L'appareil doit être installé, utilisé et stocké dans une zone supérieure à 13m2, correctement aérée.
- Ne pas porter l'appareil seul, risque de blessure du au poids.
- La maintenance et les réparations doivent être réalisées par un spécialiste de réfrigérants inflammables.
- La réparation, la manipulation du circuit réfrigérant par un spécialiste sont conditionnées par une certification appropriée, délivrée par un organisme accrédité, qui assure la capacité à manipuler les réfrigérants d'après une évaluation spécifique reconnue par des associations de l'industrie.
- Ne nettoyez pas l'appareil avec de l'eau, risque d'endommager l'isolation, créant un risque de choc électrique. Si de l'eau pénètre dans l'appareil, débranchez-la immédiatement et rapprochez-vous de votre SAV.
 - Ce symbole indique que l'appareil ne doit pas être couvert.
- ATTENTION – N'UTILISEZ JAMAIS CET APPAREIL DANS UNE PIECE HUMIDE TELLE QUE SALLE DE BAIN OU A PROXIMITE D'UN LAVABO, D'UNE BAIGNOIRE, D'UNE DOUCHE, D'UNE PISCINE, ETC...
- AVERTISSEMENT : Ne pas couvrir l'appareil. Ne pas placer de matériaux ou de vêtements sur l'appareil ou entraver la circulation d'air autour de l'appareil.
- Pour une utilisation plus efficace, fermez toutes les portes et fenêtres de la pièce.
- Les utilisations autres que celles prévues ne sont pas autorisées et peuvent être

dangereuses.

- N'utilisez pas d'outil pour le nettoyage de l'appareil.
- N'appuyez pas sur les boutons du panneau de contrôle avec des doigts mouillés ou humides.
- **NE PAS BLOQUER LA VENTILATION !** Vérifiez régulièrement que les entrées et sorties d'air ne soient pas obstruées (risque de surchauffe, performance réduite et peut endommager l'appareil)
- Ne rien introduire à travers la grille de protection (doigt, stylo, outil...)
- Ne pas placer l'arrivée d'air de l'appareil à proximité de murs ou de rideaux (1m).
L'obstruction du passage de l'air risquant de réduire son efficacité.
- Ne pas percer et ne pas brûler l'appareil.
- Ne pas placer l'appareil juste en dessous d'une prise murale ou d'un boîtier de connexion.
- Ne pas utiliser de multiprises, de rallonge, d'adaptateur pour le branchement de l'appareil, risque de surchauffe et d'incendie.
- N'utilisez pas de produits chimiques pour nettoyer l'unité et ne laissez pas de tels produits entrer en contact avec l'appareil. Pour éviter tout dommage aux surfaces, utilisez uniquement un chiffon doux pour nettoyer l'appareil. N'utilisez pas de cire, diluant ou détergent.
- Pour éviter de possibles coupures, blessures évitez tout contact avec les parties métalliques de l'appareil lorsque vous ôtez ou remplacez le filtre.
- Le gaz réfrigérant R290 est conforme aux directives européennes sur

l'environnement. Ne percez aucune partie du circuit réfrigérant de l'appareil.

- S'assurer que les meubles, les rideaux ou les autres matériaux combustibles sont positionnés à plus d'un (1) mètre de l'appareil.
- Si l'appareil émet des sons inhabituels, de la fumée ou une odeur inhabituelle, débranchez-le immédiatement.
- Si l'appareil est installé, utilisé et stocké dans une zone non-ventilée, la pièce doit être conçue pour prévenir l'accumulation de fuites de réfrigérant résultant en un risque d'incendie ou d'explosion causé par des chauffages électriques, cuisinières ou autres sources...
- Toujours tenir la prise lorsque vous branchez ou débranchez l'appareil. Ne débranchez jamais en tirant sur le cordon. Risque de choc électrique et de dommage.
- Utilisez toujours l'interrupteur du panneau de contrôle ou la télécommande pour éteindre l'appareil. Ne démarrez ni n'éteignez l'appareil en branchant et débranchant le câble d'alimentation. Cela peut représenter un risque de choc électrique.
- N'utilisez pas l'appareil en présence de substances inflammables ou de vapeurs telles que des vapeurs d'alcool, insecticides, essence, etc...

CARACTÉRISTIQUES

Référence	SNOWAIR
Réversible	Oui
Chauffage	Oui
Climatiseur	Oui
Ventilation	Oui
Déshumidificateur	Oui
Oscillation	Oui avec 4 directions
Ecran digital	Oui : LED
Minuterie	Oui : 1-24h
Programmation	Oui différée
Mode Nuit	Oui avec écran veille
Puissance	2500 W
Classe climatisation	A
Classe chauffage	A+
Capacité froid	9000 btu/h
Efficacité énergétique	3 w/w
Nombre de vitesses	3
Gaz	R290
Capacité	1,1l/h
Condenseur	Oui
Télécommande	Oui avec rangement
Poignées	Oui
Volume sonore	45-53 dB
Tension	220 - 240V~
Fréquence	50 HZ
Dimensions produit (LxPxH)	43,5 x 35 x 71,5 cm
Poids produit	31 kg



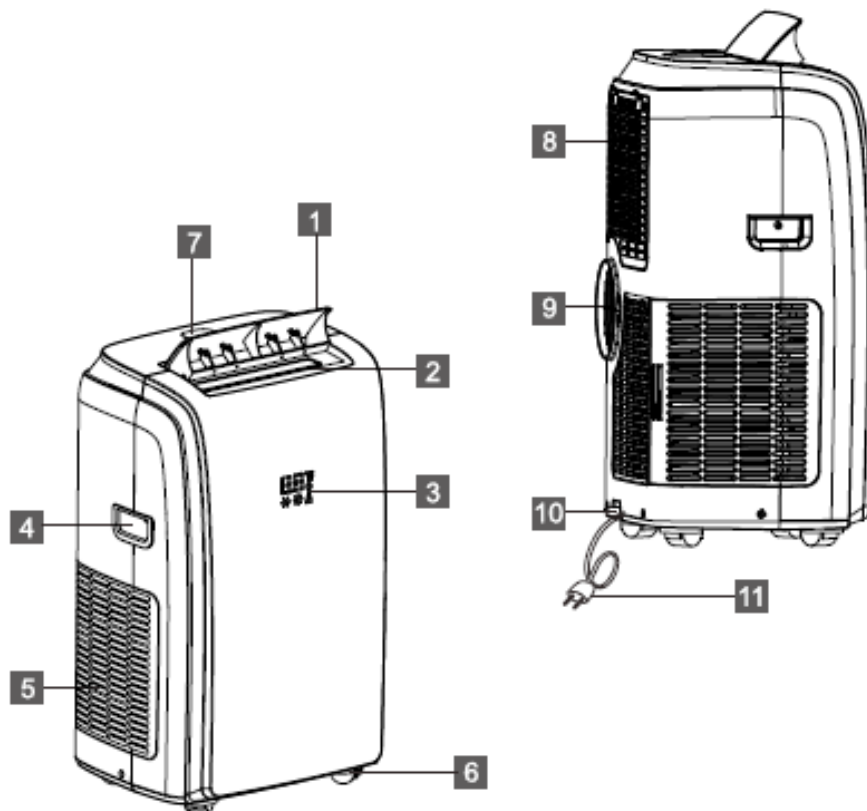

VUE ÉCLATÉE DES PIÈCES

CLIMATISEUR MOBILE



1. Déflecteur
2. Grille sortie d'air
3. Ecran LED
4. Poignée sur les deux côtés
5. Grille entrée d'air
6. Roulettes 360°
7. Panneau de contrôle
8. Grille entrée d'air
9. Grille sortie d'air
10. Bouchon de vidange pour condenseur lors de l'utilisation du déshumidificateur
11. Câble

ACCESSOIRES

ACCESSOIRE	NOM	QUANTIT É
	-Tuyau d'évacuation - Entrée d'air Bride avec bouchon tuyau d'évacuation	X1
	Kit fenêtre	X1
	Télécommande avec pile incluse	X1
	Tuyau de drainage 2m	X1

Note : Les illustrations utilisées dans cette notice ne sont présentes que pour vous guider. Votre appareil ou vos accessoires peuvent être légèrement différents de ces images.

AVANT LA PREMIÈRE UTILISATION

1. Veuillez lire attentivement ces instructions avant d'utiliser l'appareil et conservez-les pour une consultation ultérieure.
2. Vérifiez si la tension de votre réseau électrique local correspond à celle qui figure sur l'appareil.
3. Avant la première utilisation, **retirez les films ou autocollants protecteurs de l'appareil.**
4. Assurez-vous que l'interrupteur se trouve sur la position "OFF".

INSTALLATION

INSTALLATION DU KIT COULISSANT DE FENÊTRE

1. Éléments :

- A) Panneau
- B) Panneau avec un trou
- C) Panneau sans trou (peut ne pas être fourni)
- D) Vis pour bloquer le kit de fenêtre en place

2. Assemblage :

Glissez les panneaux B et C sur le panneau A et ajustez à la largeur de la fenêtre. Les tailles de fenêtre varient. Lors de l'ajustement de la largeur, assurez-vous que le kit coulissant est dénué d'interstices et/ou de poches d'air lors de la prise de mesure.

3. **Vissez la vis dans les trous qui correspondent à la largeur requise par votre fenêtre pour assurer qu'il n'y a pas d'interstice ou de poches d'air dans le kit après installation.**

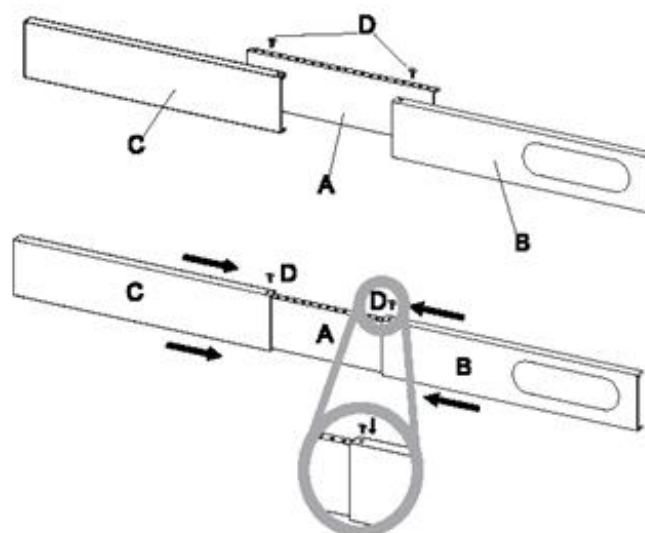

ÉVACUATION D'AIR CHAUD

Dans le mode Climatisation (Cool), l'appareil doit être placé près d'une fenêtre ou d'une ouverture pour que l'air chaud puisse être évacué à l'extérieur.

Positionnez d'abord l'unité sur un sol plat et assurez-vous de conserver une distance d'au moins 30 cm tout autour de l'unité et de la proximité d'une source d'alimentation.

1. Dépliez un des côtés du tuyau (Fig. 1) et vissez-le sur l'entrée du tuyau (Fig. 2).
2. Dépliez l'autre côté du tuyau et vissez-le sur la sortie du tuyau (Fig. 3).
3. Installez l'entrée du tuyau à l'unité (Fig. 4).
4. Attachez la sortie du tuyau au kit coulissant de fenêtre et scellez-la (Fig. 5 et 6).

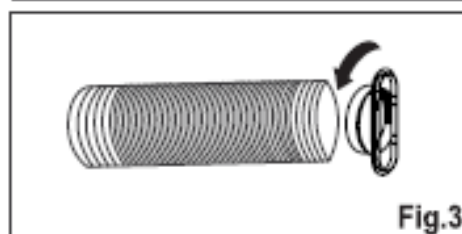
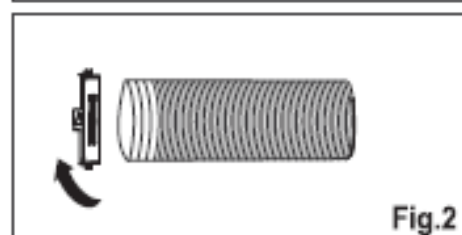
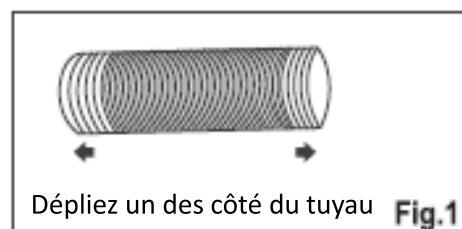

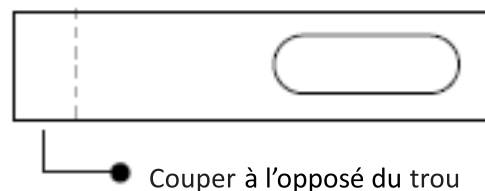
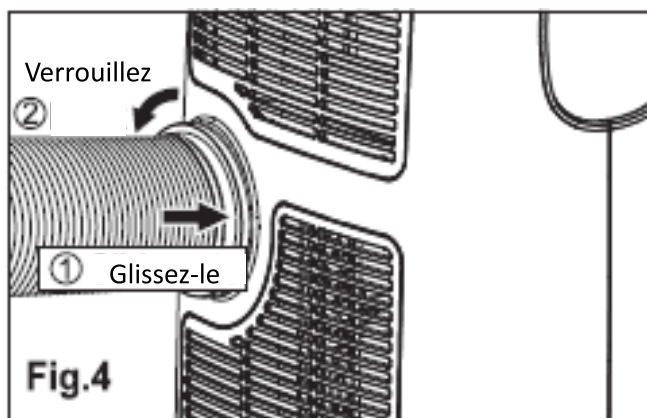

Votre kit coulissant de fenêtre est conçu pour être installé sur la plupart des fenêtres verticales et horizontales. Toutefois, il peut être nécessaire de modifier certains aspects de la procédure d'installation pour certains types de fenêtres. Le kit coulissant de fenêtre peut être attaché avec des vis.

REMARQUE : Si l'ouverture de la fenêtre est inférieure à la longueur minimale du kit coulissant, coupez la partie ne comportant pas le trou pour qu'il corresponde à la taille de la fenêtre. Ne coupez jamais la partie comportant le trou (Fig.4a).

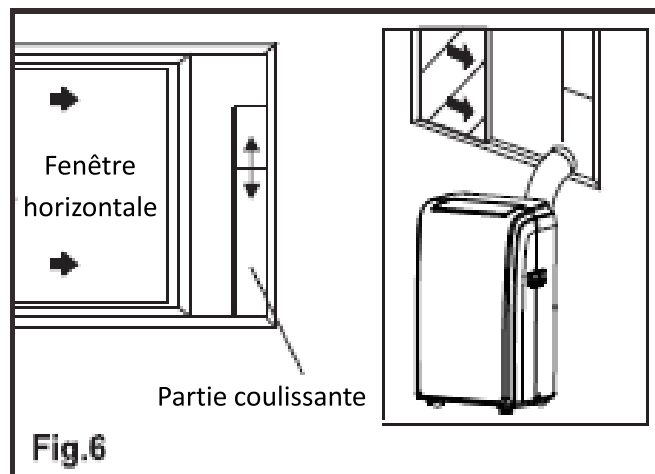
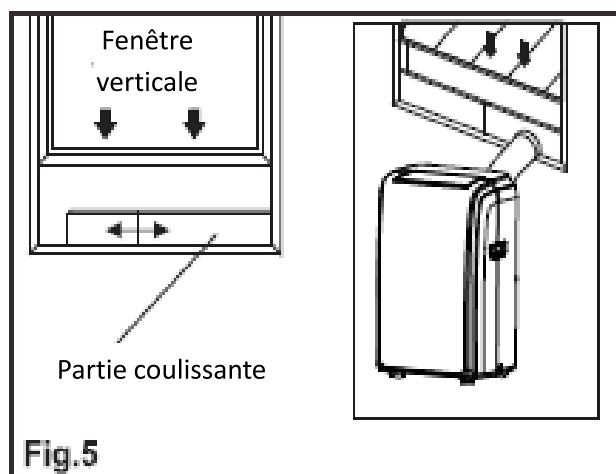

EMPLACEMENT

- L'unité doit être placée sur un sol stable pour minimiser le bruit et les vibrations. Placez l'unité sur un sol plat, nivelé et suffisamment robuste pour supporter le poids de l'unité et ainsi assurer un placement sûr.
- L'unité a des roulettes pour aider à son déplacement mais ne doit être déplacée que sur des surfaces lisses et plates. Faites attention en la déplaçant sur de la moquette. Faites attention et protégez le sol lors d'un déplacement sur des sols en bois. Ne tentez pas de faire rouler l'unité au-dessus d'objets.
- L'unité doit être placée à proximité d'une prise avec connexion à la terre.
- Ne placez jamais d'obstacles autour de l'arrivée et de la sortie d'air de l'unité.
- Conservez au moins 1m d'espace avec le mur pour une circulation d'air efficace.
- Le tuyau peut être déplié mais il est conseillé de conserver sa longueur au minimum requis. Assurez-vous que le tuyau ne comporte pas d'angles saillants ou d'affaissements.

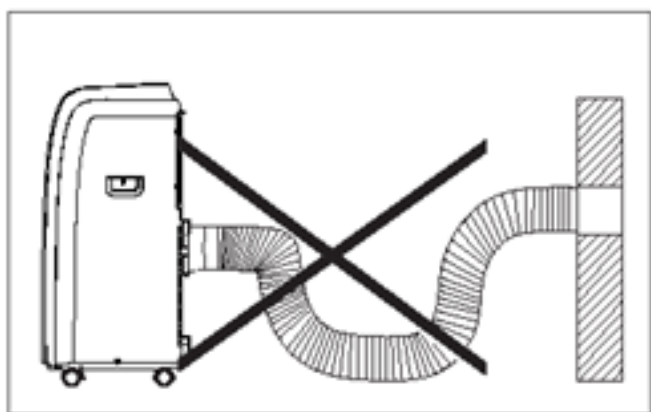
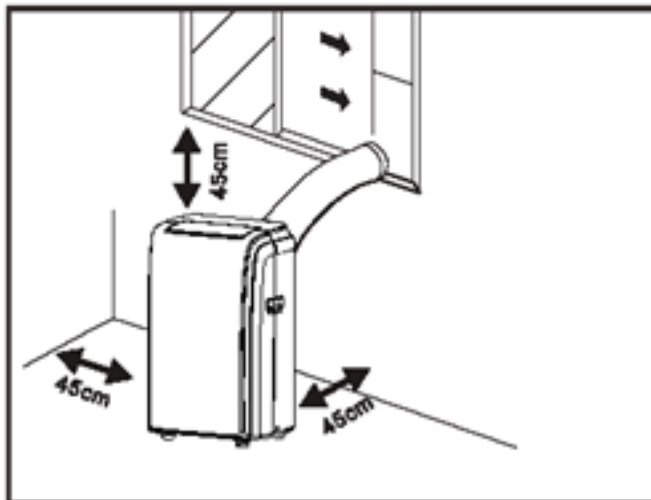

AFFICHAGE ET PANNEAU DE CONTRÔLE

ECRAN LED

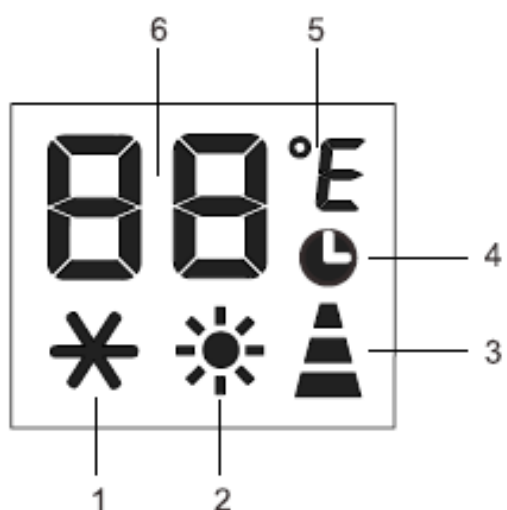

1. Climatisation
2. Chauffage
3. Indicateur de vitesse
4. Minuterie
5. Symbole de la température
6. Indicateur de température

PANNEAU DE CONTRÔLE

Le panneau de contrôle au-dessus de l'appareil vous permet de gérer des fonctions sans l'aide de la télécommande mais pour pouvoir utiliser toutes les fonctions, il est nécessaire d'utiliser la télécommande.

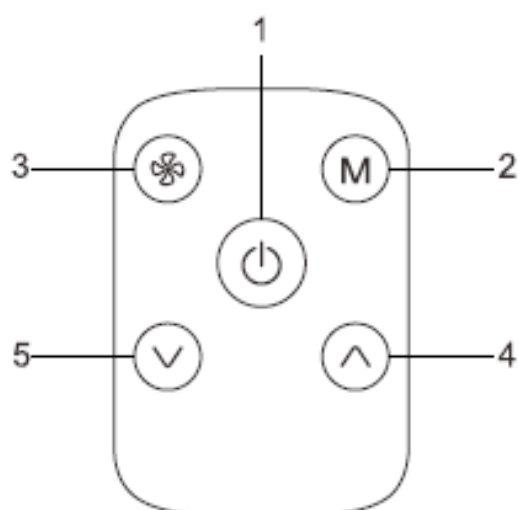

1. MARCHE/ARRET
2. Choix de la VITESSE
3. CLIMATISATION
4. Bouton AUGMENTER
5. Bouton DIMINUER

TELECOMMANDE



	Vitesse de ventilation
	Oscillation
	Mode Nuit
	Augmenter
	Diminuer
	Marche/Arrêt
	Choix du Mode
	Minuterie
	Changement d'unité de température

- Pointez la télécommande vers le récepteur de l'appareil.
- La télécommande ne doit pas être située à plus de 7 mètres de l'appareil (sans obstacle entre la télécommande et le récepteur).
- La télécommande doit être manipulée avec soin. Ne la faites pas tomber, ne l'exposez pas à la lumière du soleil ou à des sources de chaleur. Si la télécommande ne fonctionne pas, essayez de retirer la pile et de la remettre.

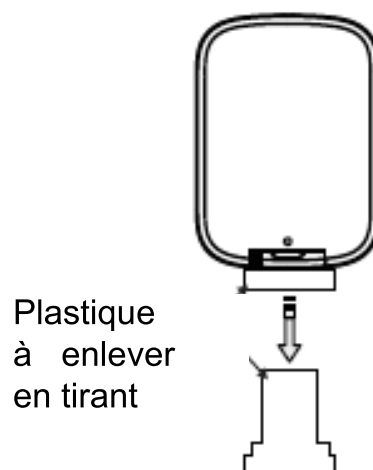
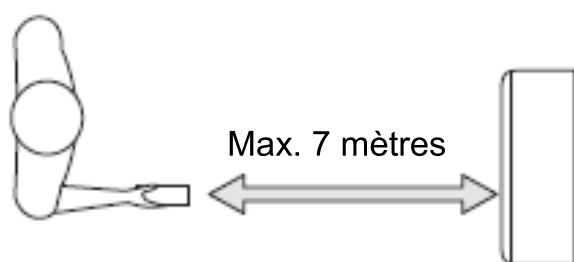

La télécommande est livrée avec une pile déjà installée. Pour utiliser la télécommande la première fois, retirez le film plastique transparent du boîtier de pile en tirant doucement dessus.

REEMPLACER LA PILE

Pour remplacer la pile, suivez les étapes suivantes :

- 1) Utilisez un tournevis pour enlever la vis qui maintient le couvercle en place ;
- 2) Poussez le loquet situé à droite et retirez le couvercle du boîtier de pile ;
- 3) Remplacez la pile puis replacez le couvercle sur la télécommande ;
- 4) Revissez la vis qui maintient le couvercle du boîtier de pile.

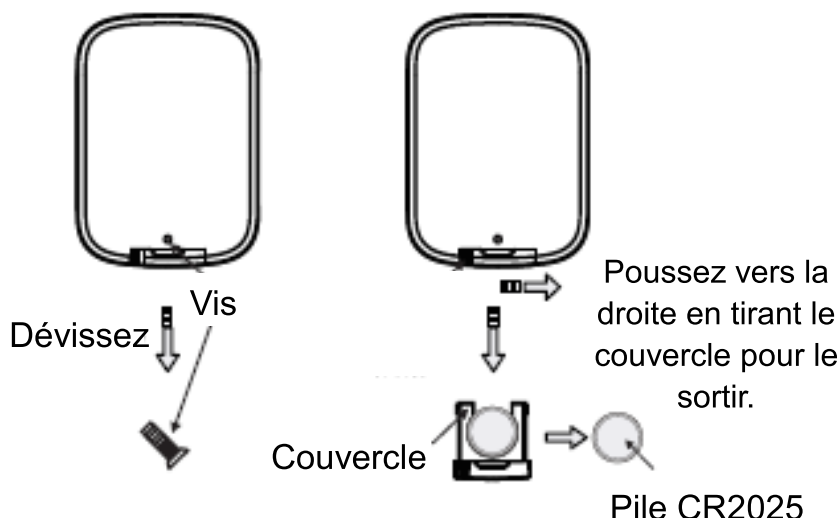

MISE EN MARCHÉ

Branchez l'appareil à la prise pour le placer en veille.

Appuyez sur le bouton  pour allumer l'appareil. La fonction utilisée est celle qui fut utilisée lors de la dernière extinction de l'appareil.

N'éteignez jamais l'appareil en le débranchant de la prise. Appuyez toujours sur le bouton  puis patientez quelques minutes avant de le débrancher. Cela permet à l'appareil de réaliser une série de vérifications avant de s'éteindre.

PARAMETRAGES DES PRINCIPAUX MODES



MODE CLIMATISATION

Idéal par temps chaud lorsqu'il est nécessaire de refroidir et de déshumidifier la pièce.

Pour définir ce mode correctement :

- Appuyez sur le bouton M jusqu'à ce que le symbole * apparaisse.
- Sélectionnez la valeur entre 18 °C et 32 °C (64 °F-90 °F) en appuyant sur le bouton ^ ou v jusqu'à ce que la valeur souhaitée apparaisse.

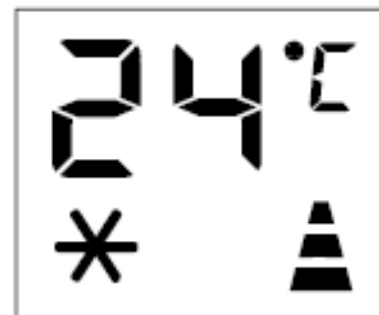

- Sélectionnez la vitesse de ventilateur en appuyant sur le bouton .

Trois vitesses sont disponibles :



Vitesse maximale : puissance maximale du ventilateur



Vitesse moyenne : réduit le niveau de bruit mais maintient un certain niveau de confort



Vitesse basse : pour une utilisation silencieuse

La température la plus adaptée pour une pièce pendant l'été se situe entre 24°C et 27°C (75 °F à 81 °F). Il est recommandé toutefois de ne pas régler une température énormément inférieure à la température extérieure. La différence de vitesse du ventilateur est davantage perceptible lorsque l'appareil est en mode VENTILATEUR mais peut ne pas être perceptible en mode CLIMATISATION.



MODE CHAUFFAGE

Pour mettre en place ce mode correctement :

- Appuyez sur le bouton M jusqu'à ce que le symbole  apparaisse.
- Sélectionnez la température entre 13 °C et 27 °C

(55 °F-81 °F) en pressant le bouton ^ ou v jusqu'à ce que la valeur souhaitée apparaisse.



- Sélectionnez la vitesse de ventilateur en appuyant sur le bouton.

Trois vitesses sont disponibles :



Vitesse maximale : puissance maximale du chauffage



Vitesse moyenne : réduit le niveau de bruit mais maintient un certain niveau de confort



Vitesse basse : pour une utilisation silencieuse

L'eau est capturée dans l'air et collectée dans le réservoir.

- Lorsque le réservoir est plein, l'appareil s'éteint et « FI » (réservoir plein) apparaît sur l'écran. Le capuchon doit être ôté et le réservoir vidé. Faites écouler toute l'eau dans un récipient. Lorsque le réservoir est vide, remettez le capuchon en place.
- Lorsque le réservoir a été vidé, l'appareil redémarre.

NOTE : - Lors de l'utilisation dans des pièces très froides, l'appareil se dégivre automatiquement, en interrompant temporairement son cycle normal. « Lt » apparaît sur l'écran.



Pendant cette opération, il est normal que le bruit émis par l'appareil change.

- Dans ce mode, il est nécessaire d'attendre quelques minutes avant que l'appareil ne puisse fournir de l'air chaud.
- Dans ce mode, le ventilateur peut fonctionner pendant de courtes périodes, même si la température définie a été atteinte.



MODE VENTILATEUR

Lors de l'utilisation de ce mode, le tuyau n'a pas besoin d'être mis en place.

- Appuyez sur le bouton M jusqu'à ce que le symbole  apparaît.
- Sélectionnez la vitesse de ventilateur en appuyant sur le bouton .

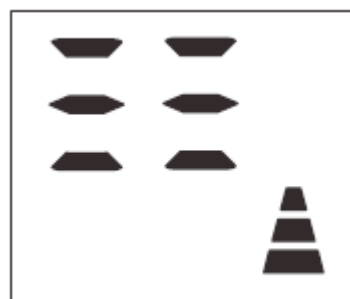

Trois vitesses sont disponibles :



Vitesse maximale : puissance maximale du ventilateur



Vitesse moyenne : réduit le niveau de bruit mais maintient un certain niveau de confort



Vitesse basse : pour une utilisation silencieuse



MODE DESHUMIFICATEUR

Idéal pour réduire l'humidité d'une pièce (printemps et automne, pièces humides, périodes pluvieuses, ...).

En mode déshumidificateur, l'appareil devrait être assemblé de la même manière que pour le mode CLIMATISATION, avec le tuyau d'évacuation mis en place pour permettre d'évacuer l'humidité vers l'extérieur. Mettez la sortie du tuyau dans un réservoir ou dans un évier par exemple. Pour définir ce mode :

- Appuyez sur le bouton **M** jusqu'à ce que le symbole **dh** apparaisse.
- Sélectionnez la vitesse de ventilateur en appuyant sur le bouton .



Trois vitesses sont disponibles :



Vitesse maximale : augmente la déshumidification.



Vitesse moyenne : réduit le niveau de bruit mais maintient un certain niveau de déshumidification.



Vitesse basse : utilisation plus silencieuse mais diminue la déshumidification.

AUTRES PARAMETRAGES



OSCILLATION

Cette fonction est utile pour sélectionner l'oscillation vers le haut/bas du flux d'air.

Pour définir cette option :

- Sélectionnez le mode d'utilisation (climatisation, déshumidification, ventilation) comme décrit ci-dessus.

- Appuyez sur le bouton  plusieurs fois,

le déflecteur s'arrêtera à différentes positions ou pivotera continuellement.

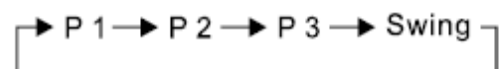

Position du déflecteur

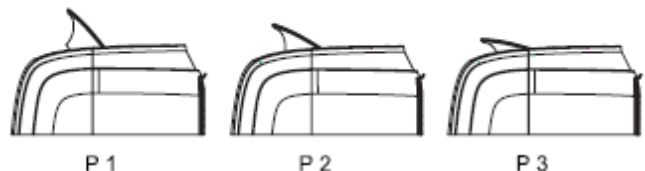

P1

P2

P3



MODE NUIT

Cette fonction réduit le fonctionnement de l'appareil. Pour définir cette fonction :

- Sélectionnez le mode froid ou chauffage comme décrit ci-dessus.
- Appuyez sur le bouton. L'appareil fonctionne dans le mode précédemment sélectionné.
- Lorsque vous choisissez la fonction veille, la luminosité de l'écran est réduite.

La fonction VEILLE maintient la pièce à température optimale sans fluctuations excessives de température ou d'humidité tout en étant plus silencieux. La vitesse du ventilateur est toujours basse tandis que la température et l'humidité de la pièce varient graduellement pour assurer le meilleur confort.

En mode CLIMATISATION, la température sélectionnée augmentera de 1°C par heure sur une période de 2 heures. Cette nouvelle température sera maintenue pendant les 6 prochaines heures. Ensuite, l'appareil s'éteint.

En mode CHAUFFAGE, la température sélectionnée diminuera de 1°C par heure sur une période de 3 heures. Cette nouvelle température sera maintenue pendant les 5 prochaines heures. Ensuite, l'appareil s'éteint.

La fonction VEILLE peut être annulée à tout moment pendant l'utilisation en appuyant sur le

les boutons  ou  ou ".

En mode VENTILATEUR ou DESHUMIDIFICATEUR, la fonction VEILLE ne peut pas être définie.



PROGRAMMATION







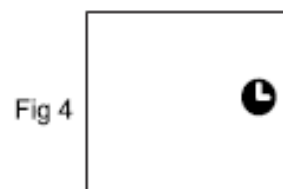
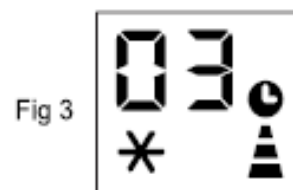

- **Régler la minuterie**

Ce minuteur peut être utilisé pour retarder le démarrage ou l'arrêt de l'appareil, cela évite le gaspillage d'électricité tout en optimisant les périodes d'utilisation.

Programmer le démarrage

- Allumez l'appareil, choisissez le mode que vous souhaitez, par exemple, froid, 24 °C, vitesse maximale du ventilateur. Éteignez l'appareil.



- Appuyez sur le bouton , l'écran affichera 1-24 heures et les symboles ,  et  clignotent ensemble (Fig. 3).
- Appuyez plusieurs fois jusqu'à ce que le temps correspondant s'affiche. Attendez environ 5 secondes, le minuteur sera alors activé et seul le symbole  sera affiché sur l'écran (Fig. 4).
- Appuyez de nouveau sur le bouton  ou sur le bouton , le minuteur est alors annulé et le symbole  disparaîtra de l'écran.

Programmer l'arrêt

- Lorsque l'appareil fonctionne, appuyez sur le bouton , l'écran affiche alors
Le délai horaire et plusieurs symboles clignotent ensemble (Fig. 5)







Fig 5

Fig 6

Fig 7

- Appuyez plusieurs fois jusqu'à ce que le temps correspondant s'affiche.

Attendez environ 5 secondes, le minuteur sera alors activé et seul le symbole  sera affiché sur l'écran (Fig. 6).

- Appuyez de nouveau sur le bouton  ou sur le bouton , le minuteur est alors annulé et le symbole  disparaîtra de l'écran.



MODIFIER L'UNITE DE TEMPERATURE

Lorsque l'appareil est en veille, appuyez sur le bouton M pendant 20 secondes puis vous pouvez changer l'unité de température.

Par exemple :

Avant la modification, en mode CLIMATISATION, l'écran apparaît comme en Fig. 1.

Après la modification, en mode CLIMATISATION, l'écran apparaît comme en Fig. 2.



Fig 1

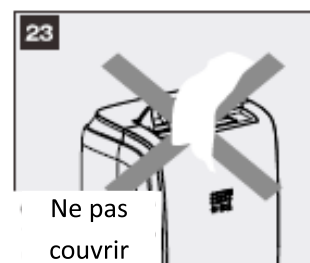
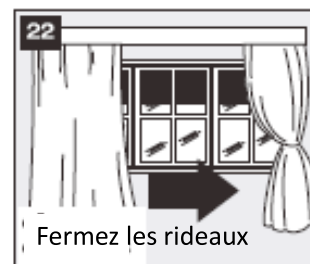
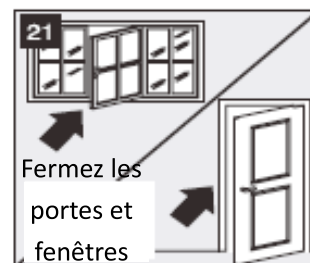

Fig 2

CONSEILS D'UTILISATION

Pour obtenir les meilleurs résultats avec votre appareil, suivez ces recommandations :

- Fermez les fenêtres et les portes de la pièce à rafraîchir (Fig. 21). Lors de l'installation de l'appareil de façon semi-permanente, il est nécessaire de laisser une porte légèrement ouverte (d'au moins 1 cm) pour garantir une ventilation correcte.
- Protégez la pièce de l'exposition directe du soleil en fermant partiellement les rideaux et/ou stores pour réduire l'effort imposé à l'appareil (Fig. 22).
- Ne placez jamais d'objets sur l'appareil.
- Ne bloquez pas l'arrivée ou la sortie d'air (Fig. 23). Laissez les grilles libres.
- Assurez-vous qu'il n'y a aucune source de chaleur dans la pièce.
- N'utilisez jamais l'appareil dans des pièces très humides (buanderies par exemple).
- N'utilisez jamais l'appareil en extérieur.
- Assurez-vous que l'appareil est placé sur un sol nivelé.



MÉTHODE DE DRAINAGE DE L'EAU

Lorsqu'il y a un excès d'eau de condensation dans l'unité, l'appareil arrête de fonctionner et indique **Ft** (RÉSERVOIR PLEIN comme mentionné dans la partie ci-après AUTO-DIAGNOSTIC). Cela indique que l'eau de condensation doit être drainée en suivant les procédures suivantes :

Drainage manuel (Fig. 24)

L'eau doit être drainée dans les zones à forte humidité.

1. Débranchez l'unité de la source d'alimentation.
2. Placez un récipient adapté sous le capuchon de drainage. Voir diagramme.
3. Ôtez le capuchon.
4. L'eau sera drainée et collectée dans le récipient (non fourni).
5. Une fois l'eau drainée, remettez le capuchon fermement en place.
6. Allumez l'unité.

Fig. 24

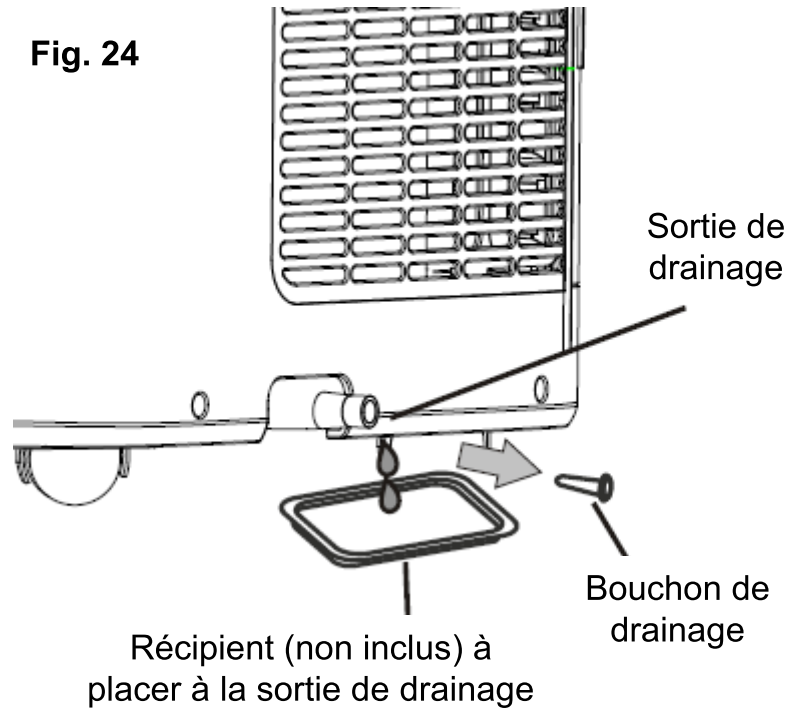

Drainage continu (Fig. 25)

Lors de l'utilisation du climatiseur en mode déshumidification, le drainage continu est recommandé.

1. Débranchez l'appareil de la source d'alimentation.
2. Ôtez le capuchon de drainage. Lors de cette étape, de l'eau peut gicler, prévoyez donc un récipient adapté pour collecter l'eau.
3. Connectez le tuyau de drainage (fig. 25).
4. L'eau peut être drainée continuellement dans une évacuation d'eau ou un seau grâce au tuyau.
5. Allumez l'appareil.

Fig. 25

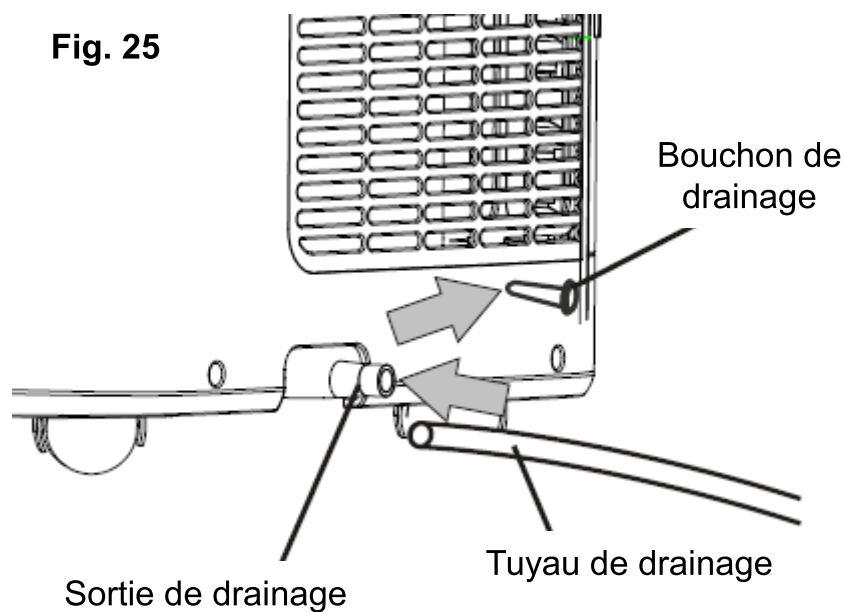

REMARQUE

Assurez-vous que la hauteur et la section du tuyau de drainage ne soient pas plus hautes que la sortie de drainage, sinon le réservoir d'eau ne pourra pas être drainé (Fig.26 et Fig.27).

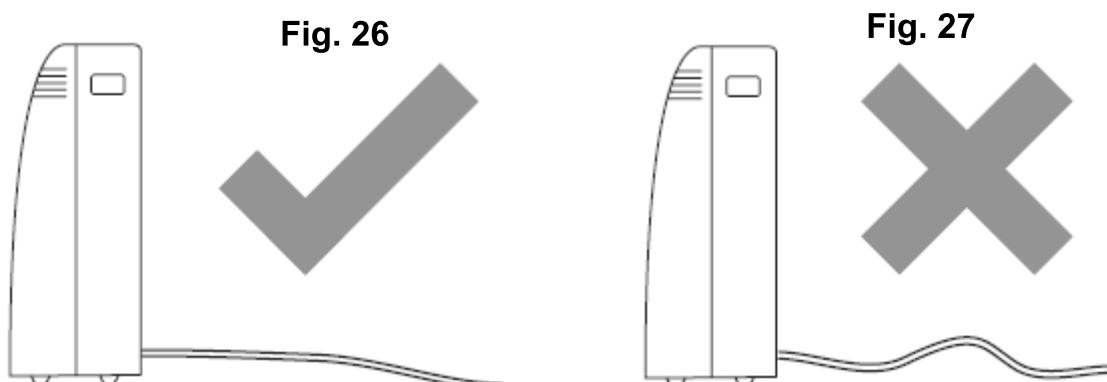

NETTOYAGE ET ENTRETIEN

Avant le nettoyage ou la maintenance, éteignez l'appareil en appuyant sur le bouton  du panneau de contrôle ou de la télécommande. Attendez quelques minutes puis débranchez l'appareil de la prise.

NETTOYER LES SURFACES

Vous devez nettoyer l'appareil avec un chiffon légèrement humide puis sécher avec un chiffon sec.

- Ne jamais laver l'appareil avec de l'eau. Cela pourrait s'avérer dangereux.
- Ne jamais utiliser d'essence, alcool ou solvants pour nettoyer l'appareil.
- Ne jamais asperger l'appareil avec de l'insecticide ou des produits similaires.

NETTOYER LES FILTRES À AIR

Pour conserver un appareil fonctionnant efficacement, il est nécessaire de nettoyer le filtre toutes les semaines d'utilisation.

Le filtre de l'évaporateur peut être ôté comme montré sur la fig. 28. Les filtres de condensation sont en deux parties.

Étape 1 : Sortez l'un des filtres comme en Fig. 29.

Étape 2 : Sortez l'autre filtre comme en Fig.30-31.



Fig. 28

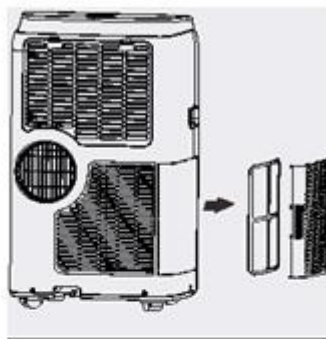

Fig. 30

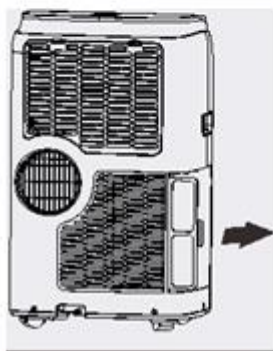

Fig. 29

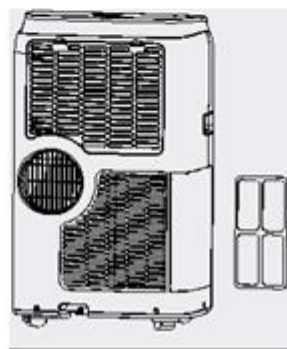

Fig. 31

Utilisez un aspirateur pour ôter la poussière accumulée sur le filtre. Si celui-ci est très sale, plongez-le dans de l'eau chaude et rincez-le plusieurs fois. La température de l'eau ne doit jamais être supérieure à 40°C (104 °F). Après le lavage, laissez le filtre sécher puis remettez les en place.

CET APPAREIL EST CONÇU UNIQUEMENT POUR UN USAGE DOMESTIQUE

OPERATION EN DEBUT ET FIN DE SAISON

VÉRIFICATIONS DE DÉBUT DE SAISON

Assurez-vous que le câble d'alimentation et la fiche ne soient pas endommagés et que le système de mise à la terre soit efficace. Suivez précisément les instructions d'installation.

OPÉRATIONS DE FIN DE SAISON

Pour vider complètement le circuit interne de l'eau qu'il contient, ôtez le capuchon (fig. 32).

Laissez toute l'eau s'écouler dans une bassine. Lorsque toute l'eau s'est écoulee, remettez le capuchon en place.

Nettoyer le filtre et faites-le sécher complètement avant de le remettre en place.

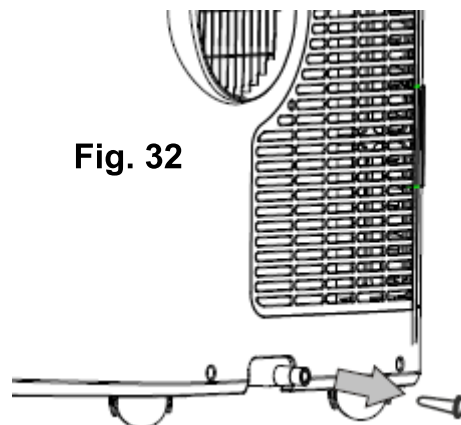





Fig. 32

RESOLUTIONS DE PROBLEMES

AUTO-DIAGNOSTIC

L'appareil possède un système d'auto-diagnostic pour identifier un nombre de dysfonctionnements. Les messages d'erreur sont affichés sur l'écran de l'appareil.

SI APPARAISSENT SUR VOTRE ÉCRAN LES SYMBOLES SUIVANTS	QUE FAIRE ?
 TEMPERATURE BASSE (prévention du gel)	L'appareil est équipé d'un dispositif de protection contre le gel pour éviter la formation excessive de glace. Cet appareil démarre automatiquement à nouveau lorsque le processus de dégivrage est terminé.
 SONDE DEFAILLANTE (capteur endommagé)	Si ce message s'affiche, contactez le SAV.
 RESERVOIR D'EAU PLEIN	Videz le réservoir intérieur en suivant les instructions de la section "Opérations de fin de saison".

RESOLUTIONS DE PROBLEMES

PROBLÈME	CAUSE	SOLUTION
L'appareil ne s'allume pas	<ul style="list-style-type: none"> • Pas d'alimentation. • Pas branché à l'alimentation. • La sécurité interne a été activée. 	<ul style="list-style-type: none"> • Attendez. Branchez à l'alimentation • Attendez 30 minutes, si le problème persiste, contactez le SAV.
L'appareil fonctionne uniquement pour un court instant.	<ul style="list-style-type: none"> • Il y a des coudes dans le tuyau de sortie d'air. • Quelque chose empêche l'air d'être expulsé vers l'extérieur. 	<ul style="list-style-type: none"> • Placez le tuyau correctement, pour qu'il soit le plus court possible et dénué de courbes pour éviter les goulots d'étranglements. • Vérifiez et ôtez tout obstacle bloquant l'évacuation de l'air.
L'appareil fonctionne mais ne refroidit pas la pièce	<ul style="list-style-type: none"> • Fenêtres, portes et/ou rideaux sont ouverts. 	<ul style="list-style-type: none"> • Fermez les portes, fenêtres et rideaux, en gardant à l'esprit les "Conseils d'utilisation).
	<ul style="list-style-type: none"> • Il y a des sources de chaleurs dans la pièce (four, sèche-cheveux,...). 	<ul style="list-style-type: none"> • Éliminer les sources de chaleur.
	<ul style="list-style-type: none"> • Le tuyau de sortie d'air est détaché de l'appareil. 	<ul style="list-style-type: none"> • Remplacez le tuyau dans le boîtier à l'arrière de l'appareil.
	<ul style="list-style-type: none"> • Les données techniques de l'appareil ne sont pas adéquates par rapport à la pièce où il est situé. 	<ul style="list-style-type: none"> • Déplacez l'appareil.
Pendant l'utilisation, il y a une odeur déplaisante dans la pièce	<ul style="list-style-type: none"> • Filtre à air bouché 	<ul style="list-style-type: none"> • Nettoyez le filtre comme décrit ci-dessus
L'appareil ne fonctionne pas après trois minutes suivant le démarrage	<ul style="list-style-type: none"> • La sécurité du compresseur interne empêche de redémarrer l'appareil trois minutes depuis qu'il a été éteint. 	<ul style="list-style-type: none"> • Attendez. Ce délai fait partie de l'utilisation normale
L'un des messages suivants apparaît sur l'écran : LE / PF / FE	<ul style="list-style-type: none"> • L'appareil possède un système d'auto-diagnostic pour identifier un nombre de dysfonctionnements 	<ul style="list-style-type: none"> • Voir le chapitre AUTO-DIAGNOSTIC

GARANTIE

Cet appareil EWT est assorti d'une garantie de deux (2) ans à compter de la date d'achat sous les conditions d'utilisation normales. La garantie ne s'applique pas aux dommages dus directement ou indirectement à une utilisation abusive, à la négligence, à une utilisation non conforme, aux accidents, réparations non conformes ou modifications ainsi qu'à un défaut d'entretien. Veuillez conserver votre ticket de caisse/ facture comme preuve de votre achat.

EXCLUSIONS DE GARANTIE

- Non-respect de ce mode d'emploi.
- Modifications, démontages ou intégration à une autre machine ou à un montage la rendant fixe ou semi-fixe,
- Usure normale des pièces,
- Détérioration suite à une mauvaise utilisation,
- Non-respect de la notice d'emploi ou des consignes d'entretien et de sécurité,
- Dommages résultant d'un entretien défectueux, de défaut d'entretien,
- Dommages occasionnés par les éléments extérieurs (foudre...),
- Utilisation anormale de la machine,
- Entreposage dans de mauvaises conditions,
- Chocs,
- Immersion de l'appareil
- Utilisation de pièces ou accessoires non agréés par Glen Dimplex France,
- Délai de garantie dépassé

AVERTISSEMENT



Conformément à la directive européenne 2012/19/EU concernant les déchets d'équipements électriques et électroniques (DEEE), ce matériel comporte l'indication poubelle barrée qui indique que le produit ne doit pas être jeté dans les ordures ménagères. Il doit être remis à un point de collecte approprié pour le traitement, la valorisation, le recyclage des déchets d'EEE (se renseigner à la mairie de son domicile) ou rapporté chez un distributeur sur le principe de « 1 pour 1 gratuit » (la reprise par le distributeur ne donne pas droit à rémunération ni remise). Avec ce geste pour l'environnement, vous, consommateur ou utilisateur, apportez une contribution à la préservation des ressources naturelles et à la protection de la santé humaine.

PRECISIONS SUR L'UTILISATION DES PILES :

Jeter une pile usagée dans la nature ou les ordures ménagères pollue et empêche la récupération de matériaux valorisables. Il est donc important de limiter sa consommation de piles et de respecter les consignes suivantes :

- Privilégier les piles alcalines (qui durent plus longtemps que les piles salines) et lorsque c'est possible, les piles rechargeables
- Déposer les piles et accumulateurs usagés dans les conteneurs spécifiques disposés chez les commerçants. Ainsi, les métaux seront valorisés et ne pollueront pas l'environnement car ils contiennent des métaux lourds dangereux pour la santé et l'environnement (principalement du cadmium et du nickel).

MOBILE	SNOWAIR	
Mode	Climatiseur	Chauffage
Puissance Frigorifique	9000Btu/h	8000Btu/h
Intensité nominal	3.7A	3.4A
Puissance d'entrée nominale	840W	780W
Intensité maximale	5.3A	
Puissance d'entrée maximale	1050W	
Tension nominale	220-240V~	
Fréquence nominale	50Hz	
Débit d'Air	280m ³ /h	
Niveau sonore	65dB(A)	
Basse Pression Maximale	1.2MPa	
Haute Pression Maximale	2.3MPa	
Poids	31kg	
Indice de protection à l'eau	IPX0	
Réfrigérant/Charge/GWP	R290/0.265kg/3	
Équivalent CO ₂	0.001tonnes	
Contient des gaz à effet de serre fluorés		



GLEEN DIMPLEX FRANCE
12 boulevard du Mont d'Est - 7/10 Porte Neuilly
Maille Nord III, Hall A
93160 NOISY-LE-GRAND – France

Pour de plus amples informations, veuillez-vous référer au site internet suivant :

www.ewt-france.com