

Einbau-Backofen

Gebrauchsanleitung

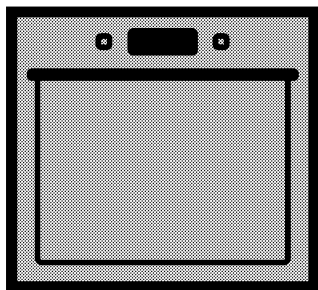

BIE22400XP

DE | ET | NL

285.4439.31/R.AD/7.11.2017/5-3

Bitte zuerst diese Bedienungsanleitung lesen!

Sehr geehrte Kundin, sehr geehrter Kunde,
vielen Dank für den Kauf eines Beko-Produktes. Wir hoffen, dass dieses Produkt, das mit hochwertiger und hochmoderner Technologie hergestellt wurde, beste Ergebnisse erzielt. Daher bitte die gesamte Bedienungsanleitung und alle beiliegenden Dokumente aufmerksam durchlesen und zum zukünftigen Nachschlagen aufbewahren. Bei Weitergabe des Produktes auch die Bedienungsanleitung mit aushändigen. Alle Warnungen und Informationen in der Bedienungsanleitung einhalten.

Bitte beachten, dass diese Bedienungsanleitung für unterschiedliche Modelle geschrieben wurde. Unterschiede zwischen den verschiedenen Modellen werden natürlich in der Anleitung erwähnt.

Die Symbole

In dieser Anleitung verwenden wir folgende Symbole:

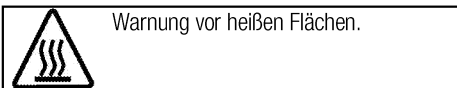
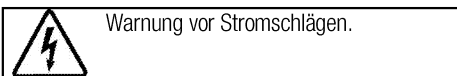
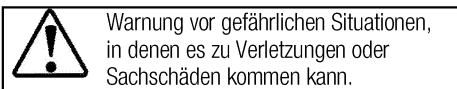
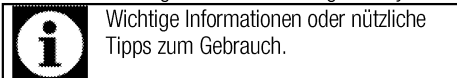

Arçelik A.Ş.
Karaağaç caddesi No:2-6
34445 Söğütözü/Istanbul/TURKEY
Made in TURKEY



This product was manufactured using the latest technology in environmentally friendly conditions.

1 Wichtige Sicherheits- und Umwelthinweise 4

Allgemeine Sicherheit.....	4
Elektrische Sicherheit.....	5
Produktsicherheit.....	6
Bestimmungsgemäße Verwendung.....	8
Sicherheit von Kindern.....	8
Altgeräte entsorgen.....	9
Verpackungsmaterialien entsorgen.....	9

2 Allgemeine Informationen 10

Geräteübersicht.....	10
Lieferumfang.....	11
Technische Daten.....	12

3 Installation 13

Vor der Installation.....	13
Einbauen und Anschließen.....	16
Transport.....	17

4 Vorbereitungen 18

Tipps zum Energiesparen.....	18
Erste Inbetriebnahme.....	18
Zeiteinstellung.....	18
Erstreinigung des Gerätes.....	19
Erstaufheizung.....	19

5 Bedienung des Backofens 20

Allgemeine Hinweise zum Backen, Braten und Grillen.....	20
So bedienen Sie den Backofen.....	20
Betriebsarten.....	21
Das Bedienfeld.....	23
Garzeitentabelle.....	26
So bedienen Sie den Grill.....	28
Garzeitentabelle zum Grillen.....	28

6 Reinigung und Wartung 29

Allgemeine Hinweise.....	29
Bedienfeld reinigen.....	29
Backofen reinigen.....	29
Backofentür ausbauen.....	30
Türinnenscheibe ausbauen.....	31
Beleuchtung des Backofens austauschen.....	32

7 Problemlösungen 33

1 Wichtige Sicherheits- und Umwelthinweise

Dieser Abschnitt enthält Hinweise, die für die Sicherheit des Benutzers und anderer Personen unerlässlich sind. Diese Hinweise müssen beachtet werden, damit es nicht zu Verletzungen oder Sachschäden kommt.

Bei Nichteinhaltung dieser Anweisungen erlöschen sämtliche Garantieansprüche.

Allgemeine Sicherheit

- Dieses Gerät darf von Kindern (ab acht Jahren) oder Personen bedient werden, die unter körperlichen, sensorischen oder geistigen Einschränkungen leiden oder denen es an der nötigen Erfahrung und Wissen im Umgang mit solchen Geräten mangelt, wenn solche Personen beaufsichtigt werden und, zuvor gründlich mit der sicheren Bedienung des Gerätes vertraut gemacht wurden und sich der damit verbundenen Gefahren voll und ganz bewusst sind. Kinder dürfen nicht mit dem Gerät spielen. Reinigungs- und Wartungsarbeiten dürfen von Kindern nicht ohne Aufsicht eines Erwachsenen durchgeführt werden.
- Das Gerät darf nicht von Personen genutzt werden, die unter körperlichen oder geistigen Einschränkungen leiden oder denen es an der nötigen Erfahrung im Umgang mit solchen Geräten mangelt. Ausnahmen sind nur dann möglich, wenn solche Personen beaufsichtigt werden oder gründlich über den richtigen Umgang mit dem Gerät aufgeklärt wurden. Dies gilt natürlich auch für Kinder. Kinder müssen stets beaufsichtigt werden, damit sie nicht mit dem Gerät spielen.
- Falls das Produkt an jemand anderen zur persönlichen oder Secondhand-Benutzung übergeben wird, sollten Bedienungsanleitung, Produktetiketten und andere relevante Dokumente und Teile ebenfalls übergeben werden.
- Installation und Reparaturen müssen grundsätzlich vom autorisierten Kundendienst ausgeführt werden. Der Hersteller haftet nicht für Schäden, die durch den Eingriff nicht autorisierter Personen entstehen; zudem kann dadurch die Garantie erlöschen. Vor der Installation aufmerksam alle Anweisungen lesen.
- Gerät nicht nutzen, falls es nicht ordnungsgemäß funktioniert oder

sichtbare Beschädigungen aufweist.

- Nach jeder Benutzung prüfen, ob die Funktionsknöpfe des Produktes ausgeschaltet sind.

Elektrische Sicherheit

- Falls das Produkt einen Fehler aufweist, sollte es bis zur Reparatur durch einen autorisierten Kundendienstmitarbeiter nicht in Betrieb genommen werden. Es besteht Stromschlaggefahr!
- Schließen Sie das Produkt nur an eine geerdete Steckdose an, deren Spannung und Schutz den Angaben unter „Technische Daten“ entsprechen. Lassen Sie durch einen qualifizierten Elektriker eine Erdung vornehmen. Unser Unternehmen haftet nicht für Probleme, die durch ein nicht entsprechend den örtlichen Richtlinien geerdetes Produkt entstehen.
- Reinigen Sie das Produkt niemals, indem Sie Wasser darauf verteilen oder schütten! Es besteht Stromschlaggefahr!
- Das Produkt darf während Installation, Wartung, Reinigung und Reparatur nicht an eine Steckdose angeschlossen sein.
- Falls das Netzkabel des Produktes beschädigt ist, muss es zur Vermeidung von Gefahren vom

Hersteller, einem Kundendienstmitarbeiter oder vergleichbar qualifizierten Personen ausgetauscht werden.

- Das Gerät muss so installiert sein, dass es vollständig vom Netzwerk getrennt werden kann. Die Trennung muss entsprechend den Baurichtlinien entweder durch einen Netzstecker oder einen in der festen elektrischen Installation eingebauten Schalter ermöglicht werden.
- Die Rückseite des Ofens wird im Betrieb heiß. Achten Sie darauf, dass der Elektroanschluss die Rückseite nicht berührt; andernfalls kann der Anschluss beschädigt werden.
- Klemmen Sie das Netzkabel nicht zwischen Backofentür und Rahmen ein; führen Sie es nicht über heiße Oberflächen. Andernfalls kann die Kabelisolierung schmelzen und in Folge eines Kurzschlusses einen Brand verursachen.
- Jegliche Arbeiten an elektrischen Geräten und Systemen sollten von autorisierten und qualifizierten Personen ausgeführt werden.
- Schalten Sie das Gerät bei Schäden aus, unterbrechen Sie die entsprechende Stromversorgung. Schalten Sie dazu die Sicherungen im Haus ab.

- Stellen Sie sicher, dass die Sicherheitsangaben mit dem Produkt kompatibel sind.

Produktsicherheit

- **WARNUNG:** Das Gerät und seine zugänglichen Teile werden während des Betriebs heiß. Keine Heizelemente berühren. Kinder unter 8 Jahren fernhalten, sofern nicht kontinuierlich beaufsichtigt.
- Produkt niemals nutzen, wenn Urteilsvermögen oder Koordination durch Alkohol und/oder Drogen beeinträchtigt sind.
- Bei alkoholischen Getränken in den Gerichten entsprechend vorsichtig sein. Alkohol verdampft bei hohen Temperaturen und kann durch Entzünden bei Kontakt mit heißen Oberflächen Feuer verursachen.
- Keine brennbaren Materialien in der Nähe des Produktes aufstellen, da die Seiten während des Gebrauchs heiß werden können.
- Während des Gebrauchs wird das Gerät heiß. Keine Heizelemente im Inneren des Backofens berühren.
- Darauf achten, dass keine Belüftungsschlitze blockiert werden.
- Keine geschlossenen Dosen und Glasgefäße im Ofen erhitzen. Der in der Dose/im Glasgefäß entstehende Druck könnte Dose/Glasgefäß bersten lassen.
- Backbleche, Gerichte und Alufolie nicht direkt auf den Boden des Backofens stellen. Der Hitzestau kann den Boden des Backofens beschädigen.
- Zur Reinigung der Backofen-Glastür keine aggressiven scheuernden Reiniger oder scharfen Metallschaber verwenden, da diese die Oberfläche zerkratzen und so das Glas springen lassen können.
- Zur Reinigung des Gerätes keine Dampfreiniger verwenden; andernfalls besteht Stromschlaggefahr.
- (Variiert je nach Produktmodell.) Rost und Backblech richtig einsetzen
Es ist wichtig, dass Rost und/oder Blech richtig in den Einschüben sitzen. Schieben Sie Rost oder Blech zwischen zwei Schienen ein, vergewissern Sie sich, dass insbesondere der Rost gerade sitzt, bevor Sie Lebensmittel darauf legen; bitte schauen Sie sich die folgende Abbildung an.

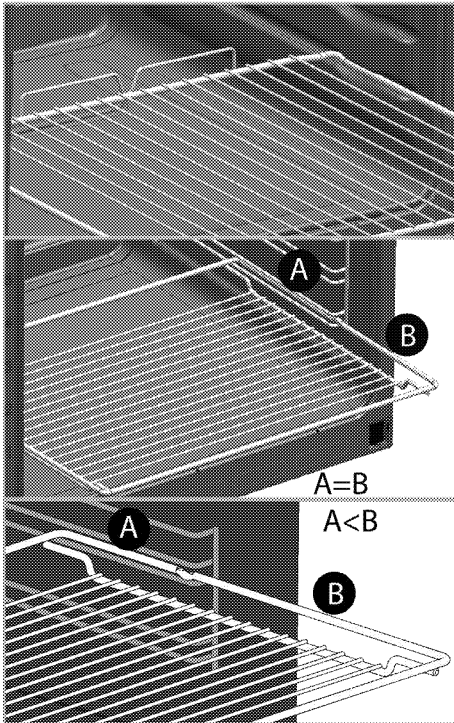

- Produkt nicht verwenden, falls das Glas der Fronttür entfernt oder gesprungen ist.
- Griff der Ofentüre nicht zum Trocknen von Geschirrtüchern verwenden. Keine Geschirrtücher, Handschuhe oder vergleichbare Textilprodukte aufhängen, wenn die Grillfunktion bei geöffneter Tür arbeitet.
- Beim Hineingeben oder Herausnehmen von Gerichten in den/aus dem heißen Ofen immer hitzebeständige Handschuhe verwenden.
- Legen Sie das Backpapier mit den Lebensmitteln in einem Kochtopf oder auf einem Ofenzubehör

(Backblech, Rost etc.) aus und geben Sie alles zusammen in den vorgeheizten Ofen. Entfernen Sie überschüssige Bereiche des Backpapiers, die über das Zubehör oder den Topf hinausragen, damit es keine Heizelemente des Ofens berührt. Verwenden Sie Backpapier niemals bei einer Betriebstemperatur, welche die für das Backpapier angegebenen Werte übersteigen. Legen Sie Backpapier nicht direkt auf dem Boden des Ofens aus.

- **WARNUNG:** Zur Vermeidung von Stromschlaggefahr vor dem Auswechseln der Lampe sicherstellen, dass das Gerät abgeschaltet ist.
- Vor dem Reinigungszyklus mit einem feuchten Tuch Schmutz von den Außenflächen und vom Ofeninnenraum abwischen. Jegliches Zubehör aus dem Ofen entfernen.
- Heiße Oberflächen verursachen Verbrennungen! Produkt während der Selbstreinigung nicht berühren und Kinder fernhalten. Mindestens 30 Minuten mit dem Entfernen von Resten warten.
- Während der Pyrolysereinigung können Oberflächen heißer werden als beim herkömmlichen Einsatz. Kinder fernhalten.

- Damit es nicht zu Überhitzung kommt, darf das Gerät nicht hinter Zierklappen/Ziertüren aufgestellt werden
- Das Gerät muss direkt auf dem Boden stehen. Es darf nicht auf Sockeln oder anderweitig erhöht aufgestellt werden.

Brandschutzvorkehrungen des Produktes:

- Sicherstellen, dass die elektrische Verbindung richtig in die Steckdose eingesteckt ist und keine Funken erzeugt.
- Keine beschädigten oder abgeschnittenen Kabel bzw. Verlängerungskabel verwenden; nur das Originalkabel einsetzen.
- Beim Anschließen des Produktes sicherstellen, dass sich keine Flüssigkeit oder Feuchtigkeit an der elektrischen Verbindung befindet.

Bestimmungsgemäße Verwendung

- Dieses Gerät wurde für den reinen Hausgebrauch entwickelt. Eine gewerbliche Nutzung ist nicht zulässig.
- Dieses Gerät dient ausschließlich der Zubereitung von Speisen. Es darf nicht zu anderen Zwecken eingesetzt werden.
- Benutzen Sie das Gerät nicht zum Vorwärmen von Tellern, hängen Sie keine Küchentücher, Handtücher und dergleichen zum

Trocknen oder Anwärmen an die Griffe.

- Der Hersteller haftet nicht für Schäden, die durch unsachgemäßen Gebrauch oder falsche Bedienung verursacht werden.
- Das Gerät ist zum Garen, Auftauen, Backen, Braten und Grillen von Lebensmitteln geeignet.

Sicherheit von Kindern

- **WARNUNG:** Verschiedene Teile des Gerätes werden während des Gebrauchs heiß. Daher kleine Kinder vom Gerät fernhalten.
- Verpackungsmaterialien können eine Gefahr für Kinder darstellen. Sämtliche Verpackungsmaterialien an einem sicheren Ort und außerhalb der Reichweite von Kindern aufbewahren.
- Elektrische Produkte können eine Gefahr für Kinder darstellen. Kinder im Betrieb daher unbedingt vom Gerät fernhalten. Kinder nicht mit dem Gerät spielen lassen.
- Keine Gegenstände auf das Gerät stellen, die Kinder erreichen können.
- Wenn die Ofentür geöffnet ist, keine schweren Gegenstände darauf ablegen und keine Kinder darauf sitzen lassen. Das Gerät

kann kippen oder die Ofentür
oder die Türscharniere können
beschädigt werden.

Altgeräte entsorgen

Erfüllung von WEEE-Vorgaben zur Entsorgung von Altgeräten:



Dieses Produkt erfüllt die Vorgaben der EU-WEEE-Direktive (2012/19/EU). Das Produkt wurde mit einem Klassifizierungssymbol für elektrische und elektronische Altgeräte (WEEE) gekennzeichnet. Dieses Gerät wurde aus hochwertigen Materialien hergestellt, die wiederverwendet und recycelt werden können. Entsorgen Sie das Gerät am Ende seiner

Einsatzzeit nicht mit dem regulären Hausmüll; geben Sie es stattdessen bei einer Sammelstelle zur Wiederverwertung von elektrischen und elektronischen Altgeräten ab. Ihre Stadtverwaltung informiert Sie gerne über geeignete Sammelstellen in Ihrer Nähe.

Einhaltung von RoHS-Vorgaben:

Das von Ihnen erworbene Produkt erfüllt die Vorgaben der EU-RoHS Direktive (2011/65/EU). Es enthält keine in der Direktive angegebenen gefährlichen und unzulässigen Materialien.

Verpackungsmaterialien entsorgen

- Die Verpackung des Gerätes besteht aus wiederverwertbaren Materialien. Entsorgen Sie diese vorschriftsgemäß und entsprechend sortiert. Entsorgen Sie solche Materialien nicht mit dem normalen Hausmüll.

2 Allgemeine Informationen

Geräteübersicht

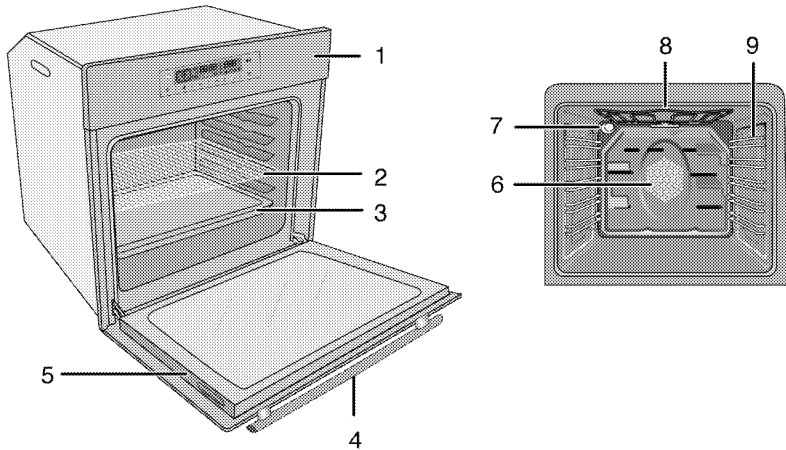

- | | | | |
|---|------------|---|---------------------------------------|
| 1 | Bedienfeld | 6 | Lüftermotor (hinter der Metallplatte) |
| 2 | Gitterrost | 7 | Beleuchtung |
| 3 | Backblech | 8 | Oberes Heizelement |
| 4 | Griff | 9 | Einschubpositionen |
| 5 | Tür | | |

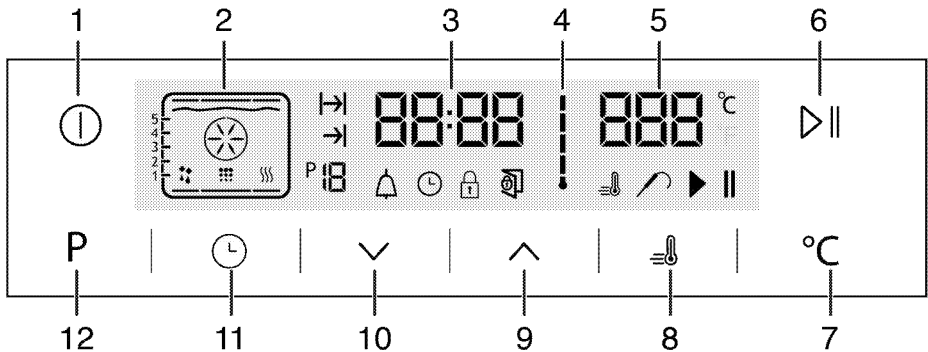

- | | |
|----|-------------------------------------|
| 1 | Ein-/Austaste |
| 2 | Funktionsanzeige |
| 3 | Uhrzeitanzeige |
| 4 | Temperatursymbol |
| 5 | Temperaturanzeige |
| 6 | Start-/Stoppaste |
| 7 | Temperatureinstelltaste |
| 8 | Schnellheizensymbol (Schnellheizen) |
| 9 | Plus-Taste |
| 10 | Minus-Taste |
| 11 | Einstelltaste |
| 12 | Zurück-Taste nach Funktionsanzeige |

Lieferumfang



Je nach Modell wird eventuell unterschiedliches Zubehör mitgeliefert. Daher kann es vorkommen, dass nicht sämtliches in der Anleitung erwähntes Zubehör mit Ihrem Gerät geliefert wird.

1. Bedienungsanleitung

2. Backblech

Für Backwaren, Tiefkühlgerichte und große Braten.

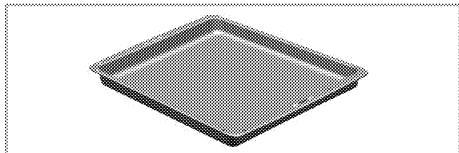

3. Tiefes Backblech/Tropfschale

Für Gebäck, große Braten, Gerichte mit viel Flüssigkeit und zum Fettauffangen beim Grillen.

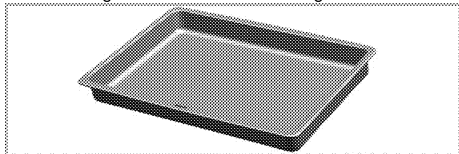

4. Gitterrost

Zum Rösten und Grillen und als Unterlage für Behälter, in denen unterschiedlichste Lebensmittel gegart werden können.

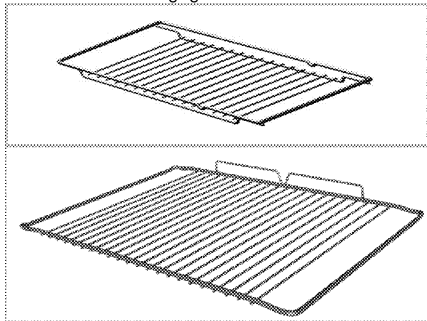

5. Gitterrost und Backblech richtig in die Teleskopeinschübe einschieben (Dieses Merkmal ist optional. Es ist bei Ihrem Modell möglicherweise nicht vorhanden.)

Durch die Teleskopeinschübe lassen sich Bleche und Rost besonders leicht einlegen und entfernen.

Achten Sie beim Einsatz von Backblech und Gitterrost mit den Teleskopeinschüben darauf, dass die Stifte am rückwärtigen Teil des Teleskopeinschubs die Kanten von Backblech und Gitterrost berühren.

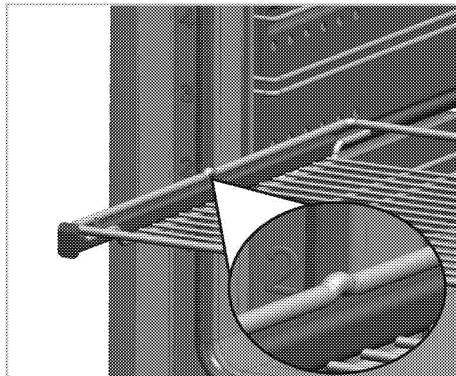
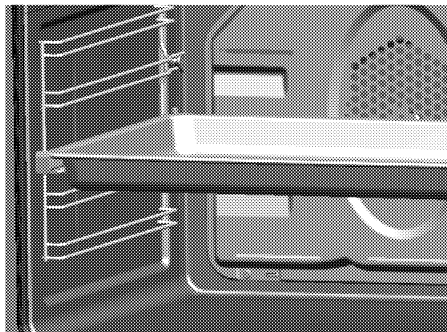

Technische Daten

Spannung/Frequenz	220-240 V ~ 50 Hz
Leistungsaufnahme gesamt	2,4 kW
Sicherung	Minimum 16 A
Kabeltyp/Kabelquerschnitt	Minimum H05VV-FG 3 x 1,5 mm ²
Außenabmessungen (Höhe/Breite/Tiefe)	595 mm/594 mm/567 mm
Einbaumaße (Höhe/Breite/Tiefe)	**590 oder 600 mm/560 mm/Minimum 550 mm
Hauptofen	Multifunktionsofen
Garraumleuchte	15/25 W
Leistungsaufnahme Grill	2,2 kW

Allgemeine Hinweise: Energieangaben von Elektroöfen werden gemäß des Standards EN 60350-1 / IEC 60350-1 ermittelt. Die entsprechenden Werte werden unter üblichen Einsatzbedingungen bei Ober-/Unterhitze oder im Umluftbetrieb (sofern vorhanden) ermittelt.
Die Energieeffizienzklasse wird gemäß Funktion ermittelt: je nachdem, ob das Gerät mit den entsprechenden Funktionen ausgestattet ist. 1. Garen mit Eco-Umluft, 2. Turbo-Niedertemperaturgaren, 3. Turbogaren, 4. Ober-/Unterhitze mit Umluft, 5. Ober-/Unterhitze

** Siehe *Installation, Seite 13*.



Im Zuge der Qualitätsverbesserung können sich technische Daten ohne Vorankündigung ändern.



Die Abbildungen in dieser Anleitung dienen lediglich der Veranschaulichung und können etwas vom tatsächlichen Aussehen des Gerätes abweichen.



Angaben am Produkt oder in der begleitenden Dokumentation wurden unter Laborbedingungen unter Berücksichtigung der zutreffenden Richtlinien ermittelt. Solche Werte können je nach Einsatzumgebung und Nutzungsweise des Gerätes abweichen.

3 Installation

Gerät vom nächstgelegenen autorisierten Kundendienst gemäß gültigen Bestimmungen installieren lassen. Andernfalls erlischt die Garantie. Der Hersteller haftet nicht für Schäden, die durch Aktivitäten nicht autorisierter Personen entstehen; zudem kann dadurch die Garantie erlöschen.



Die Vorbereitung des Aufstellungsortes und der elektrischen Anschlüsse sind Sache des Kunden.



GEFAHR:

Die Installation des Gerätes muss in Übereinstimmung mit sämtlichen zutreffenden Vorschriften zur Elektroinstallation erfolgen.



GEFAHR:

Gerät vor der Installation auf eventuelle, sichtbare Defekte untersuchen. Falls Defekte vorliegen, darf das Gerät nicht installiert werden.
Beschädigte Geräte müssen grundsätzlich als Sicherheitsrisiko betrachtet werden.

Vor der Installation

Das Gerät ist für den Einbau in handelsübliche Küchenmöbel vorgesehen. Zwischen Gerät und angrenzenden Küchenwänden und -möbeln muss ein

Sicherheitsabstand verbleiben. Siehe Abbildung auf der nächsten Seite (Angaben in mm).

- Oberflächen, Kunststoffbeläge und verwendete Kleber müssen hitzebeständig sein (bis mindestens 100 °C).
- Küchenmöbel müssen waagrecht ausgerichtet und fixiert sein.
- Befindet sich unter dem Backofen eine Schublade, muss zwischen Backofen und Schublade ein Trennboden eingesetzt werden.
- Tragen Sie das Gerät grundsätzlich mit mindestens zwei Personen.



Stellen Sie das Gerät nicht neben Kühl- oder Gefriergeräten auf. Die Wärmeabgabe des Gerätes führt zu steigendem Energieverbrauch der Kühlgeräte.



Missbrauchen Sie die Tür/den Türgriff nicht zum Anheben oder Bewegen des Gerätes.



Bei Geräten mit Drahtgriffen schieben Sie die Griffe nach dem Transport des Gerätes wieder in die Seitenwände zurück.

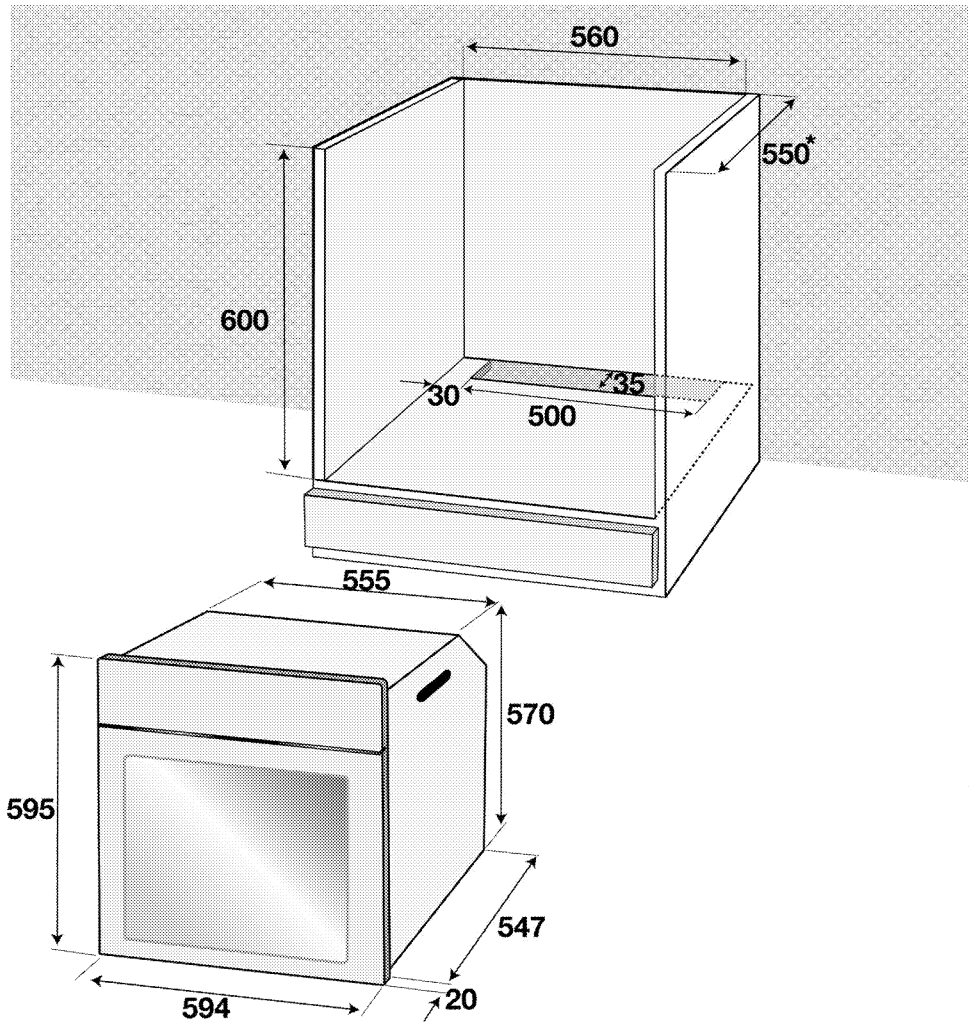

* Minimum

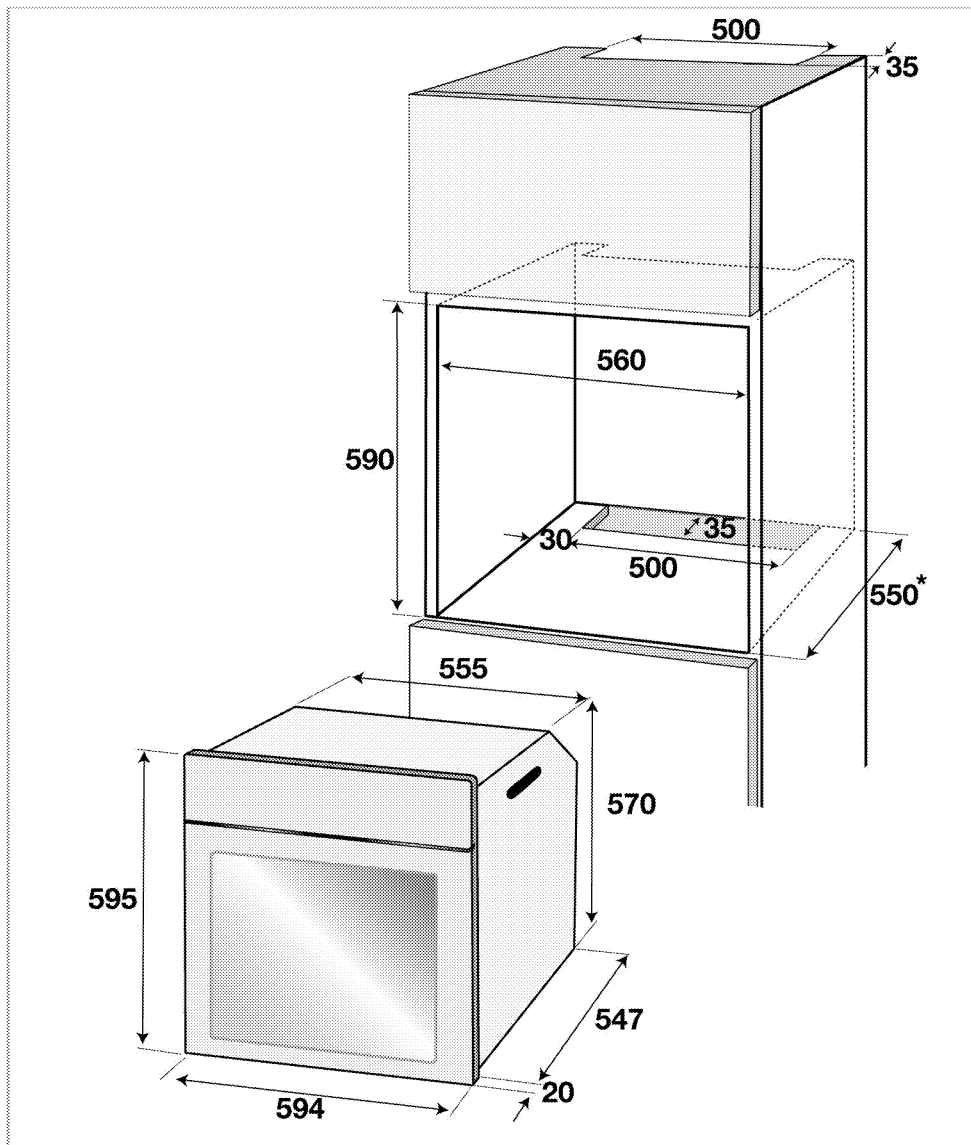

* Minimum

Einbauen und Anschließen

- Die Installation des Gerätes muss in Übereinstimmung mit sämtlichen zutreffenden Vorschriften zur Gas- und Elektroinstallation erfolgen.

Elektrischer Anschluss

Schließen Sie das Gerät an eine geerdete Schutzkontaktsteckdose/Leitung an, die mit einem Miniatur-Leistungtrennschalter passender Kapazität gemäß der „Technische Daten“-Tabelle abgesichert wird. Lassen Sie durch einen qualifizierten Elektriker eine Erdung vornehmen, egal ob Sie das Produkt mit oder ohne Transformator verwenden. Der Hersteller haftet nicht bei Schäden, die durch den Einsatz des Gerätes ohne vorschriftsmäßige Erdung entstehen.

 **GEFAHR:**
Das Gerät darf nur von einer autorisierten Fachkraft an das Stromnetz angeschlossen werden.
Der Hersteller haftet nicht für Schäden, die durch Aktivitäten nicht autorisierter Dritter entstehen.

 **GEFAHR:**
Das Netzkabel darf nicht eingeklemmt, geknickt oder gequetscht werden und darf nicht mit heißen Geräteteilen in Berührung kommen.
Beschädigte Netzkabel müssen durch einen zugelassenen Elektriker ausgetauscht werden. Andernfalls kann es zu Stromschlägen, Kurzschlüssen und Bränden kommen!

- Der Anschluss muss gemäß nationalen Richtlinien erfolgen.
- Die Netzanschlussdaten müssen mit den Daten auf dem Typenschild des Gerätes übereinstimmen. Das Typenschild finden Sie nach Öffnen der Ofentür an der Unterseite des Gerätes.
- Verwenden Sie nur Netzkabel, die den Angaben im Abschnitt „Technische Daten“ entsprechen.

 **GEFAHR:**
Trennen Sie das Gerät vollständig von der Stromversorgung, bevor Sie mit der Elektroinstallation beginnen.
Es besteht Stromschlaggefahr!

Netzkabel anschließen

 Beim Ausführen der Elektroinstallation müssen die nationalen/lokalen Elektroinstallationsregeln eingehalten und muss eine korrekte Steckdose und ein passender Stecker für den Ofen verwendet werden. Falls die Anschlusswerte des Geräts zu hoch für den Steckeranschluss sind, muss es ohne Steckverbindung mit direktem Kabelanschluss fest installiert werden.

- Falls der Netzanschluss nicht vollständig getrennt werden kann, muss ein Trennschalter (Sicherung, Netzschalter oder dergleichen) mit mindestens 3 mm Kontaktabstand zwischengeschaltet werden. Die einschlägigen Installationsvorschriften (in Deutschland VDE 0100) sind dabei einzuhalten. Bei Nichtbeachtung kann es zu Betriebsstörungen und zum Erlöschen der Garantie kommen.
Wir empfehlen eine zusätzliche Absicherung mit einem Fehlerstromschutzschalter (FI-Schutzschalter).

Netzanschluss am Gerät :

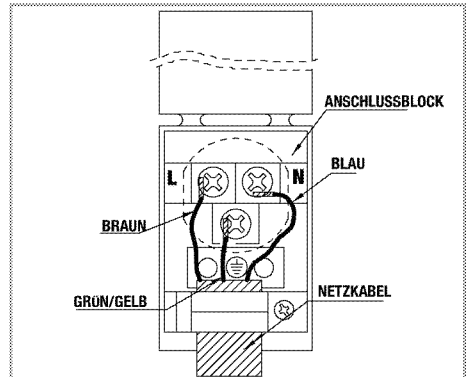

- Bei Einphasenanschluss** erfolgt der Anschluss der Kabel wie folgt:
 - Braunes/Schwarzes Kabel = L (Phase)
 - Blaues/graues Kabel = N (Nullleiter)
 - Grünes/gelbes Kabel = (E) $\frac{\text{—}}{\text{—}}$ (Erde)» oder
 - Graues/Schwarzes Kabel = L (Phase)
 - Blaues/braunes Kabel = N (Nullleiter)
 - Grünes/gelbes Kabel = (E) $\frac{\text{—}}{\text{—}}$ (Erde)

Gerät installieren

- Schieben Sie den Backofen in die vorgesehene Nische/Küchenschrank, richten Sie ihn richtig aus und fixieren Sie ihn – achten Sie dabei unbedingt darauf, dass das Netzkabel nicht beschädigt oder eingeklemmt wird.

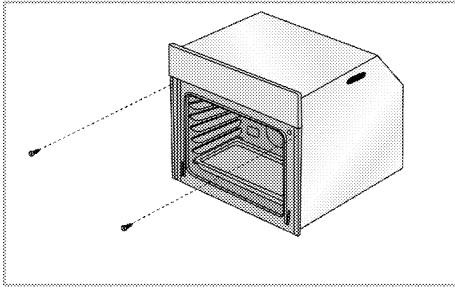

Fixieren Sie den Backofen wie in der Abbildung gezeigt mit zwei Schrauben.

Bei Geräten mit Lüfter (Es ist bei Ihrem Modell möglicherweise nicht vorhanden.)

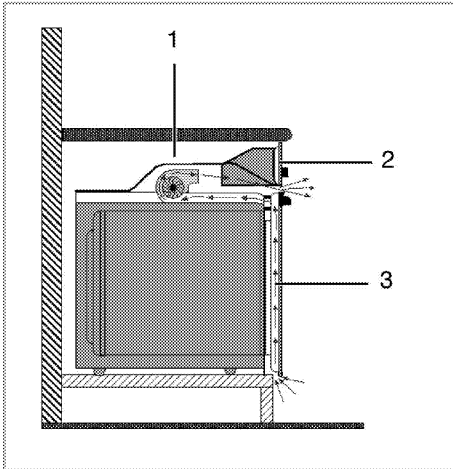

- 1 Lüfter
- 2 Bedienfeld
- 3 Tür

Der integrierte Lüfter kühlt den Einbauschrank und die Vorderseite des Gerätes.

i Der Kühlungslüfter läuft auch nach dem Abschalten des Backofens noch etwa 20 bis 30 Minuten lang nach.
Wenn Sie Lebensmittel Timer-programmiert zubereiten, schaltet sich gemeinsam mit den restlichen Funktionen auch der Lüfter zum Ende der Garzeit ab.

Endkontrolle

1. Betrieb des Geräts.
2. Prüfen Sie die Funktion.

Transport

- Bewahren Sie den Originalkarton auf, falls Sie das Gerät künftig transportieren müssen. Halten Sie sich an die Hinweise auf dem Karton. Falls Sie den Originalkarton nicht mehr besitzen sollten, verpacken Sie das Gerät in Luftpolsterfolie oder starken Karton, anschließend gut mit Klebeband sichern.
- Damit Gitterroste und Bleche nicht zu Beschädigungen der Ofentür führen, schützen Sie die Ofentür von innen mit einem passenden Stück Karton. Fixieren Sie die Ofentür mit Klebeband.
- Verwenden Sie die Tür/den Türgriff nicht zum Anheben oder Bewegen des Gerätes.

i Legen Sie keine Gegenstände auf dem Gerät ab, bewegen Sie das Gerät grundsätzlich in aufrechter Position.

i Überprüfen Sie das Gerät nach dem Transport genau, überzeugen Sie sich davon, dass es nicht zu Beschädigungen gekommen ist.

4 Vorbereitungen

Tipps zum Energiesparen

Mit den folgenden Hinweisen nutzen Sie Ihr Gerät umweltbewusst und energiesparend:



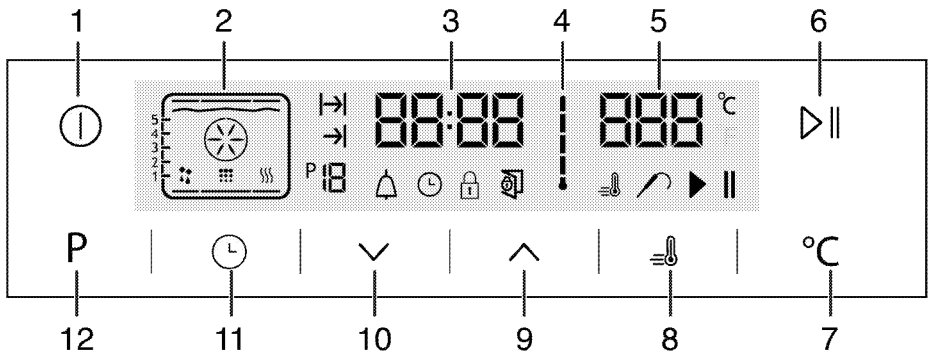

- Verwenden Sie am besten dunkles oder emailliertes Kochgeschirr – dies leitet die Wärme besser.
- Lassen Sie den Backofen vorheizen, wenn dies durch Bedienungs- oder Zubereitungsanleitung empfohlen wird.
- Verzichten Sie bei der Zubereitung auf häufiges Öffnen der Backofentür.
- Bereiten Sie mehrere Gerichte gleichzeitig zu, sofern dies möglich ist. Dazu stellen Sie einfach mehrere Behälter auf den Gitterrost.

- Größere Gerichte und solche, deren Geschmack sich nicht gegenseitig beeinflussen soll, bereiten Sie nacheinander zu. Der Backofen ist dann bereits vorgeheizt.
- Sie können zusätzliche Energie sparen, indem Sie den Backofen ein paar Minuten vor Ende der Garzeit bereits abschalten. Verzichten Sie während der Zubereitung möglichst auf ein Öffnen der Backofentür.
- Tauen Sie gefrorene Gerichte vor der Zubereitung auf.

Erste Inbetriebnahme Zeiteinstellung



- 1 Ein-/Austaste
- 2 Funktionsanzeige
- 3 Uhrzeitanzeige
- 4 Temperatursymbol
- 5 Temperaturanzeige
- 6 Start-/Stoptaste
- 7 Temperatureinstelltaste
- 8 Schnellheizensymbol (Schnellheizen)
- 9 Plus-Taste
- 10 Minus-Taste
- 11 Einstelltaste
- 12 Zurück-Taste nach Funktionsanzeige

1. Bei der ersten Inbetriebnahme des Ofens leuchtet das Symbol  auf; stellen Sie die Uhrzeit durch Berühren der Tasten   ein.
2. Bestätigen Sie die Einstellung, indem Sie das Symbol  berühren oder 4 Sekunden warten, ohne eine Taste zu berühren.



Wenn die aktuelle Zeit noch nicht eingestellt ist, beginnt die Zeiteinstellung bei **12:00**. Das Symbol  erscheint und zeigt an, dass die aktuelle Zeit noch nicht eingestellt wurde. Das Symbol verschwindet nach der Zeiteinstellung.

Erstreinigung des Gerätes



Durch bestimmte Reinigungsmittel können die Oberflächen des Gerätes beschädigt werden. Verwenden Sie keine aggressiven Reinigungsmittel, keine Scheuermittel und keine scharfen oder spitzen Gegenstände bei der Reinigung.

1. Entfernen Sie sämtliches Verpackungsmaterial.
2. Geräteoberflächen mit einem feuchten Tuch oder Schwamm abwischen und mit einem Tuch trocknen.

Erstaufheizung

Lassen Sie das Gerät etwa 30 Minuten lang aufheizen, schalten Sie es anschließend ab. Auf diese Weise werden sämtliche Rückstände und Beschichtungen entfernt.



WARNUNG

Verbrennungsgefahr durch heiße Flächen!
Das Gerät kann sich im Betrieb stark aufheizen. Berühren Sie niemals heiße Brenner, das Innere des Backofens, Heizelemente und so weiter. Halten Sie Kinder fern.
Tragen Sie grundsätzlich hitzebeständige Schutzhandschuhe, wenn Sie etwas in den Backofen stellen oder herausnehmen.

Backofen-Funktion

1. Nehmen Sie sämtliches Zubehör (z. B. Backbleche und Gitterrost) aus dem Backofen heraus.
2. Schließen Sie die Backofentür.
3. Wählen Sie die Einstellung „Ober- und Unterhitze“.
4. Wählen Sie die höchste Backofentemperatur; siehe "*So bedienen Sie den Backofen, Seite 20*".
5. Lassen Sie den Backofen etwa 30 Minuten lang heizen.
6. Schalten Sie den Backofen ab; siehe "*So bedienen Sie den Backofen, Seite 20*".

Grill-Funktion

1. Nehmen Sie sämtliches Zubehör (z. B. Backbleche und Gitterrost) aus dem Backofen heraus.
2. Schließen Sie die Backofentür.
3. Wählen Sie die Einstellung „Grill, groß“.
4. Wählen Sie die höchste Temperatureinstellung; siehe "*So bedienen Sie den Grill, Seite 28*".
5. Lassen Sie den Grill etwa 30 Minuten lang heizen.
6. Schalten Sie den Grill ab; siehe "*So bedienen Sie den Grill, Seite 28*".



Bei der ersten Inbetriebnahme kann es über mehrere Stunden zu Rauch- und Geruchsentwicklung kommen. Dies ist völlig normal. Lüften Sie den Raum gut durch, damit Rauch und Gerüche schnell abziehen können. Atmen Sie die Dämpfe möglichst nicht ein.

5 Bedienung des Backofens

Allgemeine Hinweise zum Backen, Braten und Grillen



WARNUNG

Verbrennungsgefahr durch heiße Flächen! Das Gerät kann sich im Betrieb stark aufheizen. Berühren Sie niemals heiße Brenner, das Innere des Backofens, Heizelemente und so weiter. Halten Sie Kinder fern.

Tragen Sie grundsätzlich hitzebeständige Schutzhandschuhe, wenn Sie etwas in den Backofen stellen oder herausnehmen.



GEFAHR:

Öffnen Sie die Backofentür vorsichtig: Heißer Dampf kann austreten. Der austretende Dampf kann zu Verbrühungen von Händen, Gesicht und Augen führen.

Tipps zum Backen

- Benutzen Sie Metallgeschirr mit Antihafbeschichtung oder hitzebeständige Silikonformen.
- Nutzen Sie den Platz auf dem Gitterrost gut aus.
- Stellen Sie Backformen in die Mitte des Gitterrostes.
- Wählen Sie die richtige Einschubposition, bevor Sie Backofen oder Grill einschalten. Wechseln Sie die Einschubposition nicht, solange der Backofen heiß ist.
- Halten Sie die Backofentür geschlossen.

Tipps zum Rösten

- Eine Würzmischung aus Zitronensaft und schwarzem Pfeffer sorgt für eine besonders schmackhafte Zubereitung von ganzen Hühnern, Puten und größeren Fleischportionen.
- Fleisch mit Knochen braucht etwa 15 – 30 Minuten länger zum Garen als dieselbe Menge Fleisch ohne Knochen.
- Jeder Zentimeter an Fleischdicke braucht etwa 4 – 5 Minuten mehr an Garzeit.
- Lassen Sie Fleisch nach Ablauf der Garzeit noch etwa 10 Minuten im Backofen ruhen. Der Fleischsaft verteilt sich so gleichmäßiger im Braten und läuft beim Anschneiden nicht aus.
- Fisch stellen Sie auf einem hitzebeständigem Teller möglichst in der mittleren oder unteren Einschubposition in den Backofen.

Tipps zum Grillen

Fleisch, Geflügel und Fisch werden durch das Grillen schnell braun, bekommen eine schöne Kruste und trocknen dabei nicht aus. Insbesondere flache Stücke, Fleischspieße und Würstchen sowie Gemüse mit hohem Wasseranteil (wie Tomaten oder Zwiebeln) sind zum Grillen gut geeignet.

- Verteilen Sie das Grillgut so auf dem Gitterrost, dass es nicht über die Kanten des Gitterrostes hinausragt.
- Schieben Sie den Gitterrost (mit darunter eingeschobener Tropfschale) in die richtige Einschubposition. Vergessen Sie nicht, die Tropfschale beim Grillen in den untersten Einschub einzuschieben, damit das Fett aufgefangen wird. Geben Sie etwas Wasser in die Tropfschale – so wird die Reinigung einfacher.



Lebensmittel, die nicht zum Grillen geeignet sind, können sich im schlimmsten Fall entzünden. Grillen Sie nur Lebensmittel, die bei der starken Hitze beim Grillen keinen Schaden nehmen. Platzieren Sie das Grillgut nicht nahe der Backofenrückwand. Dort wird es besonders heiß, fettes Grillgut kann in Brand geraten.

So bedienen Sie den Backofen Einschubpositionen (bei Modellen mit Grillrost)

Es ist wichtig, dass der Grillrost richtig in die Einschübe eingesetzt wird. Setzen Sie den Grillrost wie in der Abbildung gezeigt in den Einschub ein. Achten Sie darauf, dass der Grillrost nicht die Rückwand des Ofens berührt. Schieben Sie den Rost daher nur so weit ein, bis sich die Backofentür problemlos schließen lässt – so funktioniert der Grill am besten.

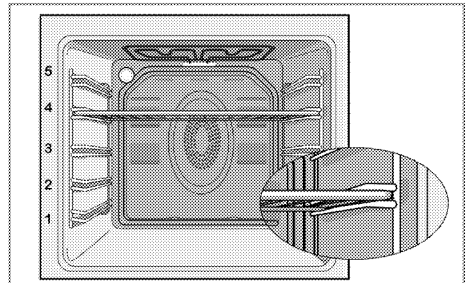

Betriebsarten

Die hier gezeigte Reihenfolge der Betriebsarten kann je nach Gerätemodell etwas abweichen.

1. Ober- und Unterhitze



Das Gargut wird gleichzeitig von oben und unten erhitzt. Diese Betriebsart eignet sich beispielsweise für Kuchen, Gebäck und Aufläufe. Nur ein Blech verwenden.

Die geeignete Einschubposition wird in der Anzeige dargestellt.

2. Umluft



Durch den Lüfter wird heiße Luft von den oberen und unteren Heizelementen gleichmäßig und schnell im Backofen verteilt. Nur ein Blech verwenden.

3. Grill, groß + Umluft



Durch den Lüfter wird heiße Luft vom Grillelement sehr schnell im Inneren des Backofens verteilt. Diese Betriebsart eignet sich insbesondere zum Grillen größerer Fleischmengen.

- Stellen Sie mittelgroße bis große Portionen auf dem richtigen Einschub direkt unter das Grillelement.
- Stellen Sie die maximale Temperatur ein.
- Wenden Sie das Grillgut nach der Hälfte der Garzeit.

4. Grill, groß

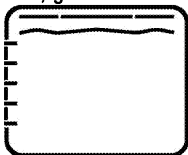

Der große Grill an der Oberseite des Backofens ist in Betrieb. Diese Betriebsart eignet sich insbesondere zum Grillen größerer Fleischmengen.

- Stellen Sie mittelgroße bis große Portionen auf dem richtigen Einschub direkt unter das Grillelement.
- Stellen Sie die maximale Temperatur ein.
- Wenden Sie das Grillgut nach der Hälfte der Garzeit.

5. Grill

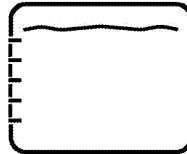

Der kleine Grill an der Oberseite des Backofens ist in Betrieb. Geeignet zum Grillen und Überbacken.

- Kleine oder mittelgroße Portionen in der richtigen Einschubposition unter dem Grill-Heizkörper grillen.
- Stellen Sie die maximale Temperatur ein.
- Wenden Sie das Grillgut nach der Hälfte der Garzeit.

6. Unterhitze

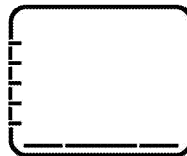

Bei dieser Betriebsart wird lediglich das untere Heizelement eingesetzt. Geeignet z. B. für Pizza und zum Nachbräunen von unten.

7. Warmhalten

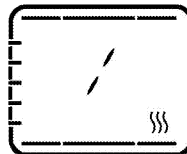

Hiermit können Sie Speisen bei niedriger Temperatur über einen längeren Zeitraum bis zum Servieren warmhalten.

8. **Auftauen**



Der Backofen wird nicht beheizt. Nur der Lüfter (in der Rückwand) arbeitet. Gefrorene Lebensmittel werden langsam bei Zimmertemperatur aufgetaut, heiße Lebensmittel abgekühlt.

9. **Pyrolyse – Energiesparmodus**



Diese Funktion dient der Selbstreinigung Ihres Backofens bei besonders hoher Temperatur. Wir empfehlen dies bei nur leicht verschmutztem Backofen. Bitte lesen Sie vor der Nutzung dieser Funktion die Hinweise im Abschnitt "Backofen reinigen" ab siehe, *Pyrolytische Selbstreinigung, Seite 30*.

10. **Pyrolyse**



Diese Funktion dient der Selbstreinigung Ihres Backofens bei besonders hoher Temperatur. Bitte lesen Sie vor der Nutzung dieser Funktion die Hinweise im Abschnitt "Backofen reinigen" ab siehe, *Pyrolytische Selbstreinigung, Seite 30*.

11. **Einfache Dampfreinigung**
(Dieses Merkmal ist optional. Es ist bei Ihrem Modell möglicherweise nicht vorhanden.)

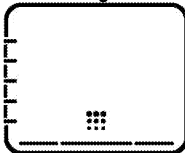





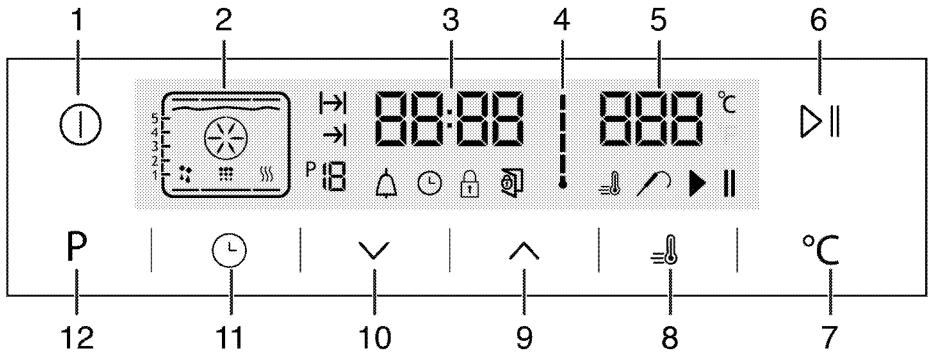





Durch diese Funktion wird Schmutz (der noch nicht zu stark eingetrocknet ist) im Ofen aufgeweicht und mühelos gereinigt. Bitte beachten Sie zur einfachen Dampfreinigung den Abschnitt „Reinigung – einfache Dampfreinigung“.

Das Bedienfeld



- 1 Ein-/Austaste
- 2 Funktionsanzeige
- 3 Uhrzeitanzeige
- 4 Temperatursymbol
- 5 Temperaturanzeige
- 6 Start-/Stopptaste
- 7 Temperatureinstelltaste
- 8 Schnellheizensymbol (Schnellheizen)
- 9 Plus-Taste
- 10 Minus-Taste
- 11 Einstelltaste
- 12 Zurück-Taste nach Funktionsanzeige

-  : Garzeitsymbol
-  : Garzeitendesymbol
-  : Funktionsnummer
-  : Alarmsymbol
-  : Uhrsymboll
-  : Tastensperre-Symbol
-  : Tür-offen-Symbol
-  : Schnellheizensymbol (Schnellheizen)
-  : Temperaturfühlersymbol
-  : Garpause-Symbol
-  : Garbeginn-Symbol

Funktionstabelle:

In der Funktionstabelle finden Sie sämtliche Ofenfunktionen mitsamt den jeweiligen Maximal- und Minimaltemperaturen.

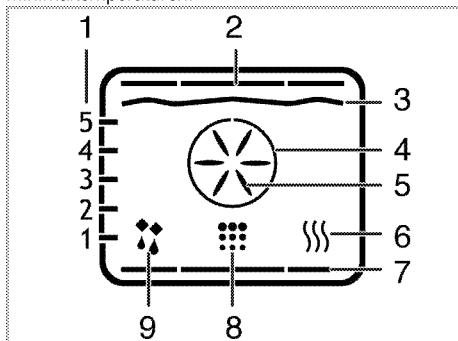



- 1 Einbaupositionen
- 2 Oberhitze
- 3 Grillheizelement
- 4 Schnellheizelement
- 5 Schnellheizlüfter
- 6 Warmhalten
- 7 Unterhitze
- 8 Reinigungsposition
- 9 Umluftbetrieb

 Die Funktionen können je nach Modell unterschiedlich ausfallen.

Funktionstabelle	Empfohlene Temperatur (°C)	Temperaturbereich (°C)
Ober- und Unterhitze	200	40 – 280
Ober-/Unterhitze mit Heißluft	175	40 – 230
Grill, groß + Umluft	200	40 – 280
Grill, groß	280	40 – 280
Grill, klein	280	40 – 280
Unterhitze	180	40 – 220
Warmhalten	60	40 – 100

 Aus Sicherheitsgründen wird die maximale Garzeit bei sämtlichen Betriebsarten (mit Ausnahme von Warmhalten) auf 6 Stunden begrenzt. Bei Stromausfällen wird die aktuelle Betriebsart aufgehoben. Sie müssen den Ofen also wieder neu einstellen.

 Bei der Ausführung von Einstellungen blinken die entsprechenden Symbole in der Anzeige.

 Solange der Ofen arbeitet, kann die aktuelle Uhrzeit nicht eingestellt werden.

 Die Ofenbeleuchtung leuchtet beim Öffnen der Tür auch dann auf, wenn der Ofen abgeschaltet ist.

So bedienen Sie den Ofen

1. Halten Sie die Taste  zum Einschalten des Ofens etwa 2 Sekunde lang gedrückt.
- » Die erste Betriebsart erscheint nach Einschalten des Ofens in der Anzeige. Wenn sich die Anzeige in diesem Modus befindet, können Garzeit, Garzeitende und die Schnellheizen-Funktion eingestellt werden.

 Wenn innerhalb 20 Sekunden keine Einstellungen vorgenommen werden, schaltet sich der Ofen automatisch ab.

Manuelles Garen durch Auswahl von Temperatur und Betriebsart

Sie können garen, indem Sie Temperatur und Betriebsart gemäß Ihrem Gericht auswählen, das Gerät manuell ohne Einstellung der Garzeit bedienen.



1. Die erste Betriebsart erscheint in der Anzeige, nachdem Sie  zum Einschalten des Ofens berührt haben.
 2. Wählen Sie die Betriebsart mit .
 3. Wenn Sie die für die Betriebsart empfohlene Temperatur ändern möchten, aktivieren Sie das Temperaturfeld durch Berühren von .
- » Das Symbol  blinkt.
4. Stellen Sie die gewünschte Temperatur mit  /  ein.
 5. Bestätigen Sie die Temperatureinstellung durch Berühren von .
 6. Schieben Sie die Lebensmittel in den Ofen.
 7. Berühren Sie nach Anpassung von Temperatur und Betriebsart zum Starten des Garens die Taste  II. Das Symbol  erscheint in der Anzeige.
- » Ihr Ofen beginnt mit der ausgewählten Funktion zu arbeiten und steigert die Innentemperatur bis zur eingestellten Temperatur. Die einzelnen Stufen des Innentemperatursymbols leuchten auf, sobald die Innentemperatur die eingestellte Temperatur erreicht. In der Funktionsanzeige leuchten Symbole für zusätzliche aktive Heizelemente und empfohlene Einbauposition auf.
8. Der Ofen schaltet sich aufgrund manuellen Garens ohne Einstellung der Garzeit nicht automatisch aus. Sie können das Garen durch erneute Berührung der Taste  II beenden.

» Der Ofen schließt das Garen ab und das Symbol **II** erscheint in der Anzeige.







9. Halten Sie die Taste  zum Abschalten des Ofens etwa 2 Sekunde lang gedrückt.

Garen mit Einstellung der Garzeit



Sie können sicherstellen, dass sich der Ofen abschaltet, indem Sie Temperatur und Betriebsart gemäß Ihrem Gericht auswählen und die Garzeit einstellen, das Gerät manuell ohne Einstellung der Garzeit bedienen.

1. Die erste Betriebsart erscheint in der Anzeige, nachdem Sie  zum Einschalten des Ofens berührt haben.
2. Wählen Sie die Betriebsart mit .
3. Wenn Sie die für die Betriebsart empfohlene Temperatur ändern möchten, aktivieren Sie das Temperaturfeld durch Berühren von .

» Das Symbol  blinkt.

4. Stellen Sie die gewünschte Temperatur mit  ein.
5. Bestätigen Sie die Temperatureinstellung durch Berühren von .
6. Berühren Sie , bis das Symbol  für die Garzeit in der Anzeige erscheint.
7. Stellen Sie die Garzeit durch Berühren der Tasten  ein; bestätigen Sie die Einstellung durch Berühren von .

» Sobald Sie die Garzeit eingestellt haben, erscheint das Symbol  kontinuierlich in der Anzeige.

8. Schieben Sie die Lebensmittel in den Ofen.
9. Berühren Sie nach Anpassung von Temperatur, Betriebsart und Garzeit zum Starten des Garens die Taste . Das Symbol  erscheint in der Anzeige.

» Der Ofen heizt sich bis zur festgelegten Temperatur auf und hält diese Temperatur bis zum eingestellten Garzeitende.



» Ihr Ofen beginnt mit der ausgewählten Funktion zu arbeiten und steigert die Innentemperatur bis zur eingestellten Temperatur. Diese Temperatur wird bis zum eingestellten Garzeitende beibehalten. Die einzelnen Stufen des Innentemperatursymbols leuchten auf, sobald die Innentemperatur die eingestellte Temperatur erreicht. In der Funktionsanzeige leuchten Symbole für zusätzliche aktive Heizelemente und empfohlene Einschubposition auf.

10. Nach Abschluss des Garens erscheint „End (Ende)“ in der Anzeige, Sie hören einen Signalton.
11. Den Alarm können Sie durch Berühren einer beliebigen Taste abschalten.







» Der Alarm stoppt und der Ofen beendet den Betrieb automatisch.

Ende der Garzeit verzögern:

Sie können sicherstellen, dass der Ofen automatisch arbeitet und sich abschaltet, indem Sie Temperatur und Betriebsart gemäß Ihrem Gericht, Garzeit und Garzeitende zu einem späteren Zeitpunkt einstellen, das Gerät manuell ohne Einstellung der Garzeit bedienen.

1. Die erste Betriebsart erscheint in der Anzeige, nachdem Sie  zum Einschalten des Ofens berührt haben.
2. Wählen Sie die Betriebsart mit .
3. Wenn Sie die für die Betriebsart empfohlene Temperatur ändern möchten, aktivieren Sie das Temperaturfeld durch Berühren von .

» Das Symbol  blinkt.

4. Stellen Sie die gewünschte Temperatur mit  ein.
5. Bestätigen Sie die Temperatureinstellung durch Berühren von .
6. Berühren Sie , bis das Symbol  für die Garzeit in der Anzeige erscheint.
7. Stellen Sie die Garzeit durch Berühren der Tasten  ein; bestätigen Sie die Einstellung durch Berühren von .

» Sobald Sie die Garzeit eingestellt haben, erscheint das Symbol  kontinuierlich in der Anzeige.

8. Berühren Sie , bis das Symbol  für das Garzeitende in der Anzeige erscheint.
9. Stellen Sie die das Garzeitende durch Berühren der Tasten  ein; bestätigen Sie die Einstellung durch Berühren von .

» Sobald Sie das Ende der Garzeit eingestellt haben, erscheint das Symbol  kontinuierlich in der Anzeige.

10. Schieben Sie die Lebensmittel in den Ofen.
11. Berühren Sie nach Anpassung von Temperatur, Betriebsart, Garzeit und Garzeitende zum Starten des Garens die Taste . Das Symbol  erscheint in der Anzeige.

» Der Ofentimer berechnet die richtige Startzeit anhand von Garzeitende und Garzeit automatisch. Beim befindet, berühren Sie in kurzen Intervallen , bis das „LP“ in der Anzeige erscheint.

2. Drücken Sie zur Auswahl der Option Ein oder Energiesparen die Tasten .
3. Zur Bestätigung der Einstellung drücken Sie die Taste  oder warten 4 Sekunden, ohne eine Taste zu berühren.

4. Bei Einstellung auf Ein: Wenn die Ofentür im Bereitschaftsmodus oder im Betrieb geöffnet wird, leuchtet die Lampe kontinuierlich.
5. Bei Einstellung auf Energiesparen: Wenn die Ofentür im Bereitschaftsmodus oder im Betrieb geöffnet wird, leuchtet die Lampe auf und schaltet sich nach 15 Sekunden ab.

Wenn während der Bedienung eine beliebige Taste (mit Ausnahme der Tasten und gedrückt wird, leuchtet die Lampe auf und schaltet sich nach 15 Sekunden wieder ab.

Garzeitentabelle



Die Zeitangaben in dieser Tabelle sollen als Richtwerte dienen. Zeitangaben können aufgrund von Temperatur, Dicke, Typ der Lebensmittel und Ihren eigenen Vorlieben abweichen.

Backen und Braten



Der erste Einschub ist der **untere** Einschub.

Erreichen der Startzeit wird der ausgewählte Betriebsmodus automatisch eingestellt und der Ofen auf die festgelegte Temperatur vorgeheizt. Diese Temperatur wird bis zum eingestellten Garzeitende beibehalten. Die einzelnen Stufen des Innentemperatursymbols leuchten auf, sobald die Innentemperatur die eingestellte Temperatur erreicht. In der Funktionsanzeige leuchten Symbole für zusätzliche aktive Heizelemente und empfohlene Einschubposition auf.

12. Nach Abschluss des Garens erscheint „**End (Ende)**“ in der Anzeige, Sie hören einen Signalton.
13. Den Alarm können Sie durch Berühren einer beliebigen Taste abschalten.

» Der Alarm stoppt und der Ofen beendet den Betrieb automatisch.



Falls Sie nur Garzeit oder Garzeit plus Garzeitende wieder abbrechen möchten, müssen Sie die Garzeit zurücksetzen.

Schnellheizen verwenden

Mit der Schnellheizen-Funktion bringen Sie den Ofen schneller auf die gewünschte Temperatur; sehr praktisch beim Vorheizen.



Bei den Betriebsarten Auftauen, Öko-Umluft, Warmhalten und Reinigen kann die Schnellheizen-Funktion nicht ausgewählt werden. Bei einem Stromausfall wird die Schnellheizen-Funktion wieder aufgehoben.

1. Berühren Sie nach Einstellung von Temperatur, Betriebsart, Garzeit und Garzeitende die Taste .
- » Das Symbol erscheint kontinuierlich und die Schnellheizen-Einstellung ist aktiviert.

» Das Schnellheizen-Symbol erlischt, sobald der Ofen die gewünschte Temperatur erreicht hat. Der Ofen wechselt nun zu der Betriebsart, die vor dem Einschalten der Schnellheizen-Funktion ausgewählt wurde.

2. Berühren Sie die Taste zum Abbrechen der Schnellheizen-Funktion noch einmal.

» Das Symbol verschwindet und die Schnellheizen-Einstellung ist deaktiviert.

Backofen ausschalten

Schalten Sie das Gerät mit der Taste aus.

Tastensperre einschalten

Die Tastensperre verhindert die unerwünschte Bedienung des Ofens.

1. Berühren Sie , bis das Symbol in der Anzeige erscheint.

» „**OFF (Aus)**“ erscheint in der Anzeige.

2. Drücken Sie zum Aktivieren der Tastensperre .
- » Sobald die Tastensperre aktiviert ist, erscheint „**On (Ein)**“ in der Anzeige und das -Symbol leuchtet weiter. Bestätigen Sie die Einstellung durch Berühren von .

Deaktivieren Sie die Tastensperre durch Berühren von

1. Berühren Sie , bis das Symbol in der Anzeige erscheint.

» „**On (Ein)**“ erscheint in der Anzeige.

2. Deaktivieren Sie die Tastensperre, indem Sie die Taste drücken.

» „**OFF (Aus)**“ erscheint, sobald die Tastensperre deaktiviert ist. Bestätigen Sie die Einstellung durch Berühren von .



Bei eingeschalteter Tastensperre sind die Bedientasten ohne Funktion. Auch nach einem Stromausfall bleibt die Tastensperre weiterhin eingeschaltet.

Alarmfunktion einstellen

Sie können die Alarmfunktion des Gerätes auch als Kurzzeitwecker einsetzen, wenn Sie sich an etwas erinnern lassen möchten.

Der Kurzzeitwecker hat keinen Einfluss auf die Funktionen des Backofens. Er wird lediglich zur Erinnerung eingesetzt. Dies ist beispielsweise sinnvoll, wenn Sie Speisen nach einer bestimmten Zeit wenden müssen. Nach Ablauf der voreingestellten Zeit gibt der Timer einen Alarm aus.

1. Berühren Sie , bis das Symbol in der Anzeige erscheint.



Die Alarmfunktion kann auf maximal 23 Stunden und 59 Minuten eingestellt werden.

2. Stellen Sie die Alarmzeit mit ein.
- » Das -Symbol leuchtet weiter und die Alarmzeit erscheint in der Anzeige, sobald die Alarmzeit eingestellt ist.

- Am Ende der Alarmzeit beginnt das -Symbol zu blinken und der Signalton wird ausgegeben.

Alarm abschalten

- Der Signalton erklingt 2 Minuten lang. Drücken Sie zum Beenden des Signaltons einfach eine beliebige Taste.

» Der Signalton verstummt und die aktuelle Zeit wird angezeigt.

Alarm abbrechen

- Zum Abbrechen des Alarms berühren Sie , bis das Symbol in der Anzeige erscheint.
- Halten Sie die Taste gedrückt, bis „00:00“ angezeigt wird.



Die Alarmzeit wird angezeigt. Falls Alarm- und Garzeit gleichzeitig eingestellt sind, wird die kürzere Zeiteinstellung angezeigt.

Uhrzeit ändern

- Berühren Sie in kurzen Intervallen , bis das Symbol in der Anzeige erscheint.
- Berühren Sie zum Einstellen der Uhrzeit .

- Bestätigen Sie die Einstellung, indem Sie das Symbol berühren oder 4 Sekunden warten, ohne eine Taste zu berühren.



Bei einem Stromausfall werden die aktuellen Zeiteinstellungen abgebrochen. Eine Neueinstellung ist erforderlich. Die Uhrzeit kann nur eingestellt werden, wenn der Ofen nicht arbeitet.

Lautstärke anpassen

- Wenn sich der Ofen im Bereitschaftsmodus befindet, berühren Sie in kurzen Intervallen , bis das „VOL“ in der Anzeige erscheint.
- Wählen Sie mit den Tasten / einen der Töne L0, L1 oder L2.
- Zur Bestätigung der Einstellung drücken Sie die Taste oder warten 4 Sekunden, ohne eine Taste zu berühren.

Sparsame Lampeneinstellung anpassen

- Wenn sich der Ofen im Bereitschaftsmodus

Gericht	Backblechanzahl (Anzahl Einschübe)	Funktion	Einschubposition	Temperatur (°C)	Garzeit (ca.-Angabe in Min.)
**Kuchenblech	Ein Blech		3	175	25 ... 30
**Kuchen, Form	Ein Blech		2	175	40 ... 50
**Kuchen in Backpapier	Ein Blech		3	175	25 ... 30
**Biskuitkuchen	Ein Blech		3	200	5 ... 10
**Kekse	Ein Blech		3	175	25 ... 30
**Teiggebäck	Ein Blech		2	200	30 ... 40
**Teilchen	Ein Blech		2	200	25 ... 35
**Sauerteig	Ein Blech		2	200	35 ... 45
**Lasagne	Ein Blech		2 - 3	200	30 ... 40
**Pizza	Ein Blech		2	200 ... 220	15 ... 20
Rindersteak (ganz)/Braten	Ein Blech		3	25 Min. bei 250 max., dann 180 ... 190	100 ... 120
Lammkeule (Aufauf)	Ein Blech		3	25 Min. bei 220, dann 180 ... 190	70 ... 90
Brathähnchen	Ein Blech		2	15 Min. bei 250 max., dann 180 ... 190	55 ... 65
Pute (5,5 kg)	Ein Blech		1	25 Min. bei 250 max., dann 180 ... 190	150 ... 210
Fisch	Ein Blech		3	200	20 ... 30

Tipps zum Kuchenbacken

- Falls Gebäck zu trocken wird, erhöhen Sie die Temperatur etwas und vermindern gleichzeitig die Garzeit.
- Werden Kuchen zu feucht, reduzieren Sie die Flüssigkeiten oder senken die Temperatur um 10 °C.
- Sofern die Oberseite des Kuchens zu stark gebräunt wird, backen Sie etwas länger mit reduzierter Temperatur.
- Wenn der Kuchen außen gut gelingt, innen jedoch noch klebrig ist, geben Sie weniger Flüssigkeit hinzu, senken die Temperatur und verlängern dafür die Garzeit etwas.

Tipps für Gebäck

- Falls Gebäck zu trocken wird, erhöhen Sie die Temperatur etwas und vermindern gleichzeitig die Garzeit. Befeuchten Sie den Teig mit einer Mischung aus Milch, Öl, Ei und Joghurt.
- Sollte Gebäck sehr lange zum Garen benötigen, achten Sie darauf, dass das Gebäck nicht über die Oberkante des Backblechs hinausragt.
- Wird Gebäck an der Oberseite gut gebräunt, innen jedoch nicht richtig gar, achten Sie darauf, dass sich Flüssigkeiten nicht am Boden des Gebäcks konzentrieren. Versuchen Sie, Flüssigkeitsmischungen gleichmäßig zwischen den Teigschichten zu verteilen; so erreichen Sie eine gleichmäßige Bräunung.



Halten Sie sich beim Backen an die Betriebsart- und Temperaturempfehlungen der Zubereitungstabelle. Falls die Unterseite nicht ausreichend gebräunt wird, nutzen Sie beim nächsten Mal den nächstniedrigeren Einschub.

Tipps zur Zubereitung von Gemüse

- Falls Gemüsegerichte zu trocken werden, bereiten Sie diese in einem Geschirr mit Deckel statt auf dem Blech zu. Geschlossene Behälter sorgen dafür, dass nicht zu viel Flüssigkeit verloren wird.
- Falls Gemüsegerichte nicht richtig gar werden, kochen Sie das Gemüse zuvor und geben es erst danach in den Ofen.



So bedienen Sie den Grill



WARNUNG

Backofentür beim Grillen geschlossen halten. Verbrennungsgefahr durch heiße Flächen!

Grill einschalten

1. Die erste Betriebsart erscheint in der Anzeige, nachdem Sie  zum Einschalten des Ofens berührt haben.
2. Wählen Sie die gewünschte Grillfunktion mit den Tasten .

Elektrischer Grill

Speise	Einschubebene	Grilldauer (ca.)
Fisch	4..5	20..25 Min. [#]
Hühnerklein	4..5	25..35 Min.
Lammkoteletts	4..5	20..25 Min.
Rinderbraten	4..5	25..30 Min. [#]
Kalbskoteletts	4..5	25..30 Min. [#]
Toastbrot	4	1..2 min.

[#] je nach Dicke

3. Wenn Sie die für die Betriebsart empfohlene Temperatur ändern möchten, aktivieren Sie das Temperaturfeld durch Berühren von .
- » Das Symbol  blinkt.
4. Stellen Sie die gewünschte Temperatur mit  /  ein.
 5. Bestätigen Sie die Temperatureinstellung durch Berühren von .
 6. Berühren Sie nach Anpassung von Temperatur und Betriebsart zum Starten des Grillens die Taste  **II**. Das Symbol  erscheint in der Anzeige.

» Ihr Ofen beginnt mit der ausgewählten Funktion zu arbeiten und steigert die Innentemperatur bis zur eingestellten Temperatur. Die einzelnen Stufen des Innentemperatursymbols leuchten auf, sobald die Innentemperatur die eingestellte Temperatur erreicht. In der Funktionsanzeige leuchten Symbole für zusätzliche aktive Heizelemente und empfohlene Einschubposition auf.
 7. Sie können das Grillen durch erneute Berührung der Taste  **II** beenden.

» Der Ofen schließt das Grillen ab und das Symbol  erscheint in der Anzeige.

Grill ausschalten

1. Halten Sie die Taste  zum Abschalten des Ofens etwa 2 Sekunde lang gedrückt.



Lebensmittel, die nicht zum Grillen geeignet sind, können sich im schlimmsten Fall entzünden. Grillen Sie nur Lebensmittel, die bei der starken Hitze beim Grillen keinen Schaden nehmen.

Platzieren Sie das Grillgut nicht nahe der Backofenrückwand. Dort wird es besonders heiß, fettes Grillgut kann in Brand geraten.

Garzeitentabelle zum Grillen

6 Reinigung und Wartung

Allgemeine Hinweise

Durch regelmäßiges Reinigen verlängern Sie die Lebenserwartung Ihres Gerätes und beugen Fehlfunktionen vor.



GEFAHR:

Trennen Sie das Gerät von der Stromversorgung, bevor Sie es reinigen. Es besteht Stromschlaggefahr!



GEFAHR:

Lassen Sie das Gerät vor dem Reinigen gründlich abkühlen. Verbrennungsgefahr durch heiße Flächen!

- Reinigen Sie das Gerät nach jedem Gebrauch gründlich. Dadurch lassen sich Speisereste leichter entfernen und können beim nächsten Einsatz des Gerätes nicht einbrennen.
- Zur Reinigung benötigen Sie keine Spezialreiniger. Verwenden Sie am besten warmes Wasser mit etwas herkömmlichem Reiniger, ein weiches Tuch oder einen Schwamm. Anschließend mit einem Tuch trocknen.
- Achten Sie stets darauf, überschüssige und verschüttete Flüssigkeiten nach der Reinigung gründlich ab- bzw. aufzuwischen.
- Wenn Sie Edelstahl und Griffe reinigen verzichten Sie auf Reinigungsmittel, die Säuren oder Chlor enthalten. Reinigen Sie diese Teile mit einem weichen Tuch und etwas Flüssigreiner (kein Scheuermittel); wischen Sie dabei am besten nur in eine Richtung.



Durch bestimmte Reinigungsmittel können die Oberflächen des Gerätes beschädigt werden. Verwenden Sie keine aggressiven Reinigungsmittel, keine Scheuermittel und keine scharfen oder spitzen Gegenstände bei der Reinigung.



Nutzen Sie keine Dampfreiniger zur Reinigung des Gerätes – es besteht Stromschlaggefahr.

Bedienfeld reinigen

Reinigen Sie Bedienfeld und Knöpfe mit einem feuchten Tuch; anschließend trocken reiben.



Ziehen Sie die Knöpfe zum Reinigen des Bedienfelds nicht ab. Das Bedienfeld kann beschädigt werden!

Backofen reinigen

So reinigen Sie die Seitenwand

(Dieses Merkmal ist optional. Es ist bei Ihrem Modell möglicherweise nicht vorhanden.)

1. Lösen Sie den vorderen Bereich der seitlichen Halterungen, indem Sie diese von der Seitenwand wegziehen.
2. Ziehen Sie die seitliche Halterung komplett zu sich hin heraus.

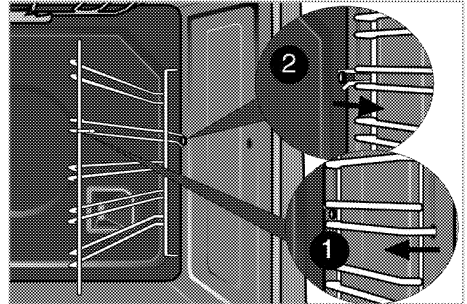

Katalytische Seitenwände

(Dieses Merkmal ist optional. Es ist bei Ihrem Modell möglicherweise nicht vorhanden.)

Seitenwände (A) und/oder Rückwand (B) Ihres Produktes können mit katalytischer Emaille beschichtet sein. Die katalytischen Wände haben eine helle matte Farbe und eine poröse Oberfläche. Die katalytischen Seitenwände des Backofens sollten nicht gereinigt werden. Die poröse Oberfläche der katalytischen Wände reinigt sich durch Absorbierung und Umwandlung von Rückständen (Dampf und Kohlendioxid) von selbst.

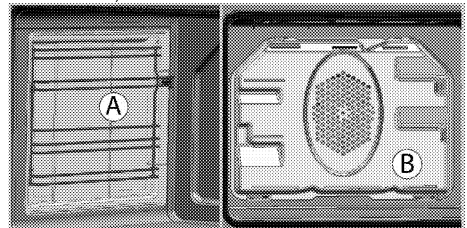

SimpleSteam Reinigung

(Dieses Merkmal ist optional. Es ist bei Ihrem Modell möglicherweise nicht vorhanden.)

Diese Funktion gewährleistet eine einfache Reinigung, da Schmutz (der durch langes Warten eingetrocknet ist) mit dem im Inneren des Backofens entstehenden Dampf und den an den Innenflächen des Backofens kondensierenden Wassertropfen aufgeweicht wird.

1. Entfernen Sie sämtliches Zubehör aus dem Garraum.
2. Gießen Sie 500 ml Wasser in das Blech und platzieren Sie es im 2. Einschub des Ofens.

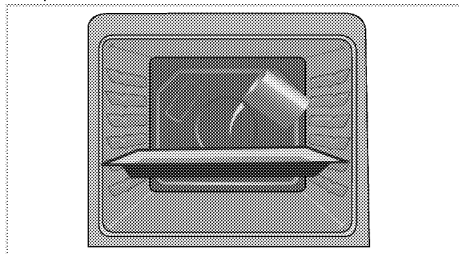

3. Wählen Sie die Funktion zur einfachen Dampfreinigung. Die Reinigungsdauer wird im Display angezeigt und kann nicht geändert werden. Sie können die Endzeit dieser Reinigungsfunktion einstellen.
4. Öffnen Sie die Tür, wischen Sie die Innenflächen des Backofens mit einem feuchten Schwamm oder Tuch ab.
5. Verwenden Sie zum Entfernen von hartnäckigem Schmutz am besten warmes Wasser mit etwas herkömmlichem Reiniger, ein weiches Tuch oder einen Schwamm und ein Tuch zum Trockenreiben.

Pyrolytische Selbstreinigung



GEFAHR:
Verbrennungsgefahr durch heiße Flächen!
Berühren Sie das Gerät während der Selbstreinigung nicht, halten Sie Kinder fern.
Warten Sie mindestens 30 Minuten ab, bevor Sie Rückstände entfernen.

Der Backofen ist mit einer pyrolytischen Selbstreinigung ausgestattet. Der Backofen wird auf ca. 430-480 °C aufgeheizt und vorhandene Verunreinigungen zu Asche verbrannt. Es kann zu einer starken Rauchentwicklung kommen. Sorgen Sie für eine gute Belüftung. Die Pyrolyse sollten Sie nach etwa jeder 10. Backofennutzung verwenden.

1. Sämtliches Zubehör aus dem Garraum entfernen.
Bei Modellen mit seitlichen Halterungen vergessen Sie nicht, diese Halterungen herauszunehmen.

Falls Ihr Produkt mit pyrosicherem Zubehör (widerstandsfähig bei der Selbstreinigung bei hohen Temperaturen) ausgestattet ist, müssen Sie dieses Zubehör nicht aus dem Ofen entfernen.

2. Entfernen Sie Verschmutzungen der Außen- und Innenflächen vor der Reinigung mit einem feuchten Tuch.



Verzichten Sie auf das Reinigen der Türdichtung.
Die Glasfaser-Dichtung ist empfindlich und kann leicht beschädigt werden.
Lassen Sie beschädigte Türdichtungen vom autorisierten Kundendienst austauschen.

3. „Pyrolyse“  Wählen Sie die Pyrolysefunktion (Selbstreinigung).

 Bei nur leichten Verschmutzungen empfehlen wir die ökonomische Reinigungsfunktion.

Bei extremen Verschmutzungen ist etwas mehr Reinigungsaufwand erforderlich. In solchen Fällen sollte die Pyrolysefunktion  nach Abschluss der ökonomischen Reinigung  angewandt werden. In der Anzeige erscheint die Dauer der Selbstreinigung. Die Dauer ist festgelegt und kann nicht verändert werden.

Das Ende der Selbstreinigung kann eingestellt werden.

4. Während der Selbstreinigung kann die Backofentür nicht geöffnet werden; das

Sperrsymbol  erscheint in der Zeitanzeige. Nach Abschluss der Pyrolysefunktion bleibt die Tür noch eine Weile gesperrt. Versuchen Sie nicht, die Tür mit Gewalt zu öffnen, solange das

Sperrsymbol  leuchtet.

5. Nach der Reinigung entfernen Sie Rückstände mit etwas Essigwasser.

Backofentür reinigen

Verwenden Sie zum Reinigen der Backofentür am besten warmes Wasser mit etwas herkömmlichem Reiniger, ein weiches Tuch oder einen Schwamm. Anschließend mit einem Tuch trocknen.



Verzichten Sie bei der Reinigung der Backofentür auf aggressive Reinigungsmittel und auf scharfkantige Schaber aus Metall.
Solche Hilfsmittel können die Oberflächen zerkratzen und das Glas beschädigen.

Backofentür ausbauen

1. Öffnen Sie die Backofentür (1).
2. Öffnen Sie die Clips am Scharniergehäuse links und rechts der Backofentür, indem Sie diese wie in der Abbildung gezeigt nach unten drücken.

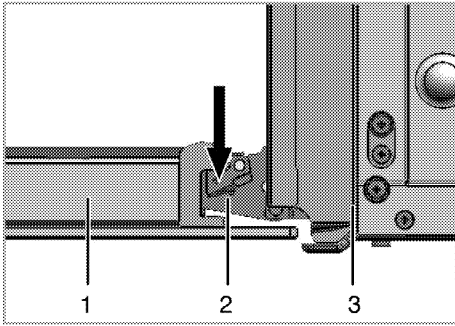

- 1 Backofentür
- 2 Scharnier
- 3 Backofen

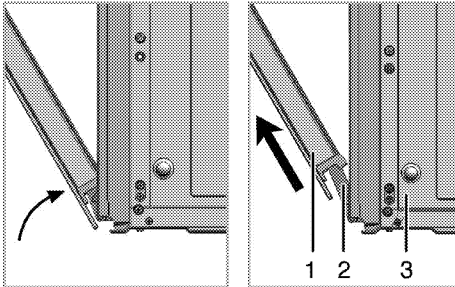

- 3. Öffnen Sie die Backofentür zur Hälfte.
- 4. Nehmen Sie die Ofentür heraus, indem Sie diese etwas anheben und von den Scharnieren rechts und links lösen.

i Zum Einbau führen Sie die obigen Schritte wieder in umgekehrter Reihenfolge aus. Vergessen Sie nicht, die Clips am Scharniergehäuse nach dem Wiedereinsetzen der Tür wieder zu schließen.

Türinnenscheibe ausbauen

(Dieses Merkmal ist optional. Es ist bei Ihrem Modell möglicherweise nicht vorhanden.)

Die Türinnenscheibe kann zur Reinigung ausgebaut werden.

Öffnen Sie die Backofentür.

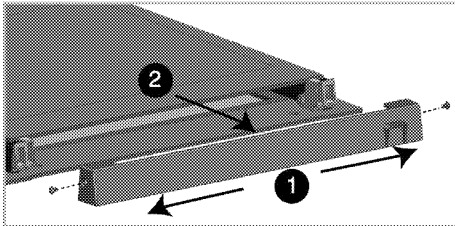

Entfernen Sie die Schrauben an den Seiten des Kunststoffteils (in Richtung 1).

Ziehen Sie das im oberen Bereich der Fronttür installierte Kunststoffteile zu sich heraus.

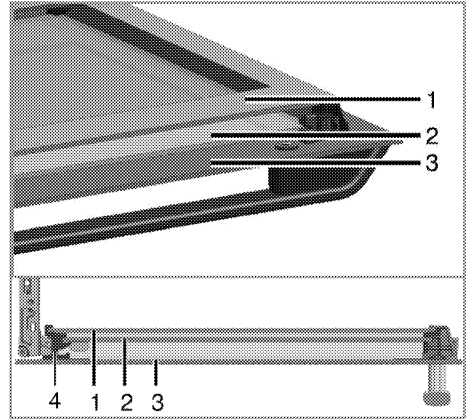

- 1 Innerste Scheibe
- 2 Innenscheibe
- 3 Äußere Glasscheibe
- 4 Scheibenkunststoffschlitz, unten

Heben Sie die innerste Scheibe (1) wie in der Abbildung gezeigt leicht in Richtung A an, ziehen Sie sie in Richtung B heraus.

Wiederholen Sie dieses Verfahren zum Entfernen der inneren Scheibe (2).

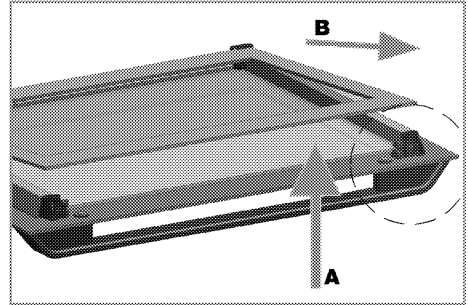

Der erste Schritt zum Zusammensetzen der Tür besteht darin, die Innenscheibe (2) wieder anzubringen. Platzieren Sie die abgeschrägte Ecke der Scheibe wie in der Abbildung gezeigt so, dass sie in der abgeschrägten Ecke des Kunststoffschlitzes aufliegt.

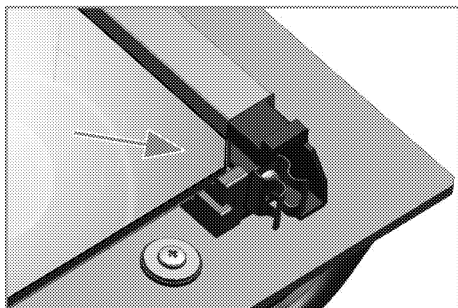

Die Innenscheibe (2) muss im Kunststoffschlitz in der Nähe der innersten Scheibe (1) installiert werden. Achten Sie bei der Anbringung der innersten Scheibe (1) darauf, dass die bedruckte Seite der Scheibe in Richtung der inneren Scheibe zeigt. Es ist wichtig, die untere Kante der inneren Scheibe im unteren Kunststoffschlitz einzusetzen. Drücken Sie das Kunststoffteil gegen den Rahmen, bis es mit einem Klickgeräusch einrastet. Befestigen Sie das Kunststoffteil, indem Sie die Schrauben an den seitlichen Schlitz einsetzen.

Beleuchtung des Backofens auswechseln



GEFAHR:

Bevor Sie die Beleuchtung des Backofens auswechseln, sorgen Sie dafür, dass das Gerät vollständig von der Stromversorgung getrennt und komplett abgekühlt ist; ansonsten droht Verbrennungs- und Stromschlaggefahr. Verbrennungsgefahr durch heiße Flächen!



Als Leuchtmittel wird eine spezielle Glühlampe eingesetzt, die für Temperaturen bis 300 °C ausgelegt ist. Weitere Hinweise finden Sie in "Technische Daten, Seite 12". Passende Leuchtmittel erhalten Sie beim autorisierten Kundendienst.



Die Position der Beleuchtung kann etwas von der Abbildung abweichen.



Die in diesem Gerät verwendete Lampe ist nicht zur Raumbelichtung geeignet. Der vorgesehene Zweck dieser Lampe besteht darin, dass der Nutzer Lebensmittel besser sehen kann.



Die in diesem Gerät verwendeten Lampen müssen extremen physikalischen Bedingungen, wie Temperaturen über 50 °C standhalten.

Wenn Ihr Ofen mit einer runden Leuchte ausgestattet ist:

1. Trennen Sie das Gerät vollständig von der Stromversorgung.
2. Schrauben Sie die Glasabdeckung gegen den Uhrzeigersinn ab.

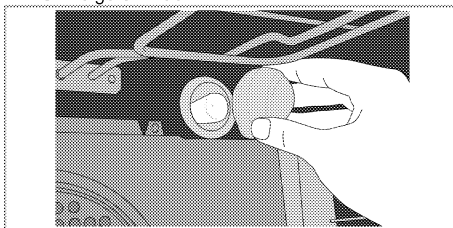

3. Wenn es sich bei Ihrer Ofenlampe um den in der nachstehenden Abbildung gezeigten Typ (A) handelt, drehen Sie sie wie abgebildet heraus und wechseln Sie sie. Falls sie vom Typ (B) ist, ziehen Sie sie wie abgebildet heraus und wechseln Sie sie.

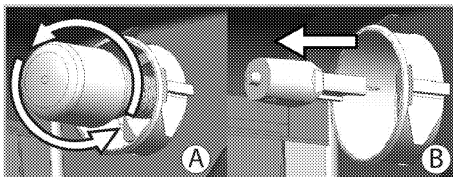

4. Glasabdeckung wieder anbringen.

7 Problemlösungen

Aus dem Backofen tritt im Betrieb Dampf aus.

- Während des Betriebs ist ein Dampfaustritt normal. >>> *Dies ist kein Fehler.*

Beim Aufheizen und Abkühlen sind metallische Geräusche zu hören.

- Wenn sich die Temperatur von Metallteilen ändert, dehnen sich diese aus oder ziehen sich zusammen – dabei entstehen Geräusche. >>> *Dies ist kein Fehler.*

Das Gerät funktioniert nicht.

- Die Sicherung ist durchgebrannt oder ausgelöst. >>> *Kontrollieren Sie die Sicherungen im Sicherungskasten. Bei Bedarf austauschen oder zurücksetzen.*
- Das Gerät ist nicht richtig an die (geerdete) Steckdose angeschlossen. >>> *Überprüfen Sie die Steckerverbindung.*

Die Ofenbeleuchtung funktioniert nicht.

- Das Leuchtmittel ist defekt. >>> *Tauschen Sie das Leuchtmittel aus.*
- Die Stromversorgung wurde unterbrochen. >>> *Überprüfen Sie die Stromversorgung. Kontrollieren Sie die Sicherungen im Sicherungskasten. Sicherungen bei Bedarf austauschen oder zurücksetzen.*

Backofen heizt nicht.

- Falsche Funktion ausgewählt und/oder Temperatur nicht richtig eingestellt. >>> *Stellen Sie Funktion und Temperatur entsprechend ein.*
- Die Stromversorgung wurde unterbrochen. >>> *Überprüfen Sie die Stromversorgung. Kontrollieren Sie die Sicherungen im Sicherungskasten. Sicherungen bei Bedarf austauschen oder zurücksetzen.*



Falls sich ein Problem nicht mit den obigen Hinweisen lösen lassen sollte, wenden Sie sich bitte an den autorisierten Kundendienst oder an den Händler, bei dem Sie das Gerät gekauft haben. Versuchen Sie niemals, ein defektes Gerät selbst zu reparieren.

Sisseehitav ahi

Kasutusjuhend

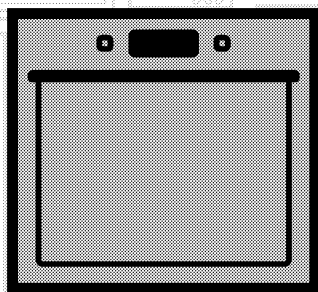

ET

beko

Tutvuge palun esmalt käesoleva kasutusjuhendiga!

Lugupeetud klient!

Aitäh, et otsustasite Bekou toote kasuks. Loodetavasti jääte selle kaasaegse tehnoloogia järgi valmistatud kvaliteetse toote tööga rahule. Selleks tutvuge enne toote kasutamist hoolikalt kasutusjuhendi ja kõigi kaasasolevate dokumentidega ja hoidke need alles. Kui annate toote üle uuele omanikule, pange kaasa ka kasutusjuhend. Järgige kõiki kasutusjuhendis toodud hoiatusi ja juhiseid.

Pidage meeles, et kasutusjuhendis võib olla juttu mitmest mudelist. Mudelite erinevused on kasutusjuhendis välja toodud.

Sümbolite tähendused

Kasutusjuhendis kasutatakse järgmisi sümboleid:



Oluline teave või kasulikud nõuanded.



Hoiatus eluohtlike või vara kahjustavate olukordade kohta.



Hoiatus elektrilöögi kohta.



Hoiatus tulekahju kohta.



Hoiatus tuliste pindade kohta.



Arçelik A.Ş.
Karaağaç caddesi No:2-6
34445 Sütlüce/Istanbul/TURKEY
Made in TURKEY

**1 Olulised hoiatused ning juhised
ohutuse tagamiseks ja keskkonna
säätmiseks 4**

Üldine ohutus	4
Elektriohutus	4
Toote ohutu kasutamine	5
Ettenähtud otstarve	7
Laste ohutuse tagamine	7
Toote kõrvaldamine kasutuselt	8
Pakkematerjali kõrvaldamine	8

2 Üldine teave 9

Ülevaade	9
Pakendi sisu	10
Tehnilised andmed	11

3 Paigaldamine 12

Enne paigaldamist	12
Paigaldamine ja ühendamine	15
Toote kõrvaldamine kasutuselt	16

4 Ettevalmistused 17

Nõuandeid energia säästmiseks	17
Esimene kasutuskord	17
Kellaaja sisestamine	17
Seadme esmane puhastamine	17
Esmane kuumutamine	17

5 Kuidas ahju kasutada 19

Üldine teave küpsetamise, röstimise ja grillimise kohta	19
Elektriahju kasutamine	19
Töörežiimid	19
Ahju juhtseadme kasutamine	21
Küpsetusaegade tabel	24
Kuidas grilli kasutada	25
Küpsetamisaegade tabel grillimiseks	26

6 Hoidmine ja hooldus 27

Üldine teave	27
Juhtpaneeli puhastamine	27
Ahju puhastamine	27
Ahjuukse eemaldamine	28
Ukse siseklaasi eemaldamine	29
Ahjuvalgusti pinni vahetamine	29

7 Probleemide lahendamine 31

1 Olulised hoiatused ning juhised ohutuse tagamiseks ja keskkonna säästmiseks

Käesolev peatükk sisaldab ohutusjuhiseid, mis aitavad teil vältida kehavigastusi ja varalist kahju. Nende juhiste eiramisel kaotab garantii kehtivuse.

Üldine ohutus

- Üle 8-aastased lapsed ja füüsilise, meelega või vaimupuudega inimesed või isikud, kellel puuduvad vastavad kogemused või teadmised, võivad seadet kasutada juhul, kui nad teevad seda järelevalve all või on saanud seadme kasutamiseks vajalikud juhised ning mõistavad sellega kaasnevat ohte.

Lapsed ei tohi seadmega mängida. Lapsed ei tohi omapead seadet puhastada ja hooldada.

- Seadet ei tohi kasutada lapsed ega füüsilise, meelega või vaimse puudega isikud või kogemusteta ja vastavate teadmisteta isikud, kui nad ei tegutse nende ohutuse eest vastutava isiku järelevalve või juhendamise all.

Lapsed ei tohi seadmega mängida, kui puudub järelevalve.

- Kui toode antakse kellelegi teisele isiklikuks kasutamiseks või uuele omanikule, tuleb anda kaasa ka kasutusjuhend, toote etiketid ja muud olulised dokumendid ja osad.

- Paigaldus- ja remonttööd tuleb alati jätta volitatud teeninduse hooleks. Tootja ei vastuta kahjude eest, mis tulenevad volitamata isikute tehtud protseduuridest ja võivad muuta garantii kehtetuks. Enne paigaldamist tutvuge hoolikalt juhistega.
- Ärge kasutage toodet, kui see on rikkis või sellel on nähtavaid vigastusi.
- Kontrollige pärast iga kasutuskorda, et toote funktsiooninupud on välja lülitatud.

Elektriohutus

- Rikkis toodet ei tohi kasutada, vaid see tuleb lasta volitatud teeninduses korda teha. Elektrilöögi oht!
- Toote võib ühendada ainult maandatud elektrikontakti/-liiniga, mille pinget ja kaitset vastavad tabelile "Tehnilised andmed". Laske maandus paigaldada kvalifitseeritud elektrikul olenemata sellest, kas kasutate toodet transformaatoriga või ilma. Meie ettevõtte ei vastuta probleemide eest, mis on tingitud toote kasutamisest ilma kohalikele eeskirjadele vastava maanduseta.

- Ärge kunagi peske toodet veega uhtudes või üle kallates!
Elektrilöögi oht!
- Paigaldamise, hoolduse, puhastamise ja remondi ajaks tuleb toode vooluvõrgust lahutada.
- Kui toote toitejuhe saab viga, peab tootja, hooldusfirma või vastava kvalifikatsiooniga elektrik ohu vältimiseks selle välja vahetama.
- Seade tuleb paigaldada nii, et selle saab võrgust täielikult lahti ühendada. Lahtiühendamise võimalus tuleb tagada voolupistikuga või püsielektrisüsteemi paigaldatud lülitiga, mis vastab ehitusnõuetele.
- Kasutamisel ahju tagakülj kuumeneb. Veenduge, et elektrijuhtmed ei puutu vastu ahju tagakülge, sest kuumus võib neid kahjustada.
- Ärge muljuge toitejuhet ahjuukse ja korpuse vahele ja ärge asetage seda tuliste pindade peale. Juhtme isolatsioon võib sulada ning lühise tõttu võib tekkida tulekahju.
- Elektriseadmetel ja -süsteemidel peaksid töid teostama ainult volitatud ja vastava kvalifikatsiooniga isikud.
- Kahjustuste tekkimisel lülitage toode välja ning lahutage see

vooluvõrgust. Selleks lülitage välja kaitsekork.

- Veenduge, et kaitsme voolutugevus vastab toote niminäitajatele.

Toote ohutu kasutamine

- HOIATUS: Seade ja selle välispinnad muutuvad kasutamise käigus tuliseks. Kindlasti tuleb hoiduda kokkupuutest kuumutuselementidega. Alla 8-aastased lapsed tuleb seadme eemal hoida, välja arvatud juhul, kui nad on täiskasvanu pideva jälgimise all.
- Ärge kasutage toodet, kui mõtlemisvõime või koordinatsioon on alkoholi ja/või uimastite tarbimise tagajärjel halvenenud.
- Olge toitusesse alkohoolseid jooke lisades ettevaatlik. Kõrgel temperatuuril alkohol aurustub ning võib tuliste pindadega kokku puutudes põhjustada tulekahju.
- Ärge asetage toote lähedusse kergestisüttivaid materjale, kuna selle küljed võivad kasutamise ajal kuumeneda.
- Kasutamise käigus seade kuumeneb. Kindlasti tuleb hoiduda kokkupuutest ahju sees paiknevate kuumutuselementidega.
- Ärge tõkestage ventilatsiooniasvid.

- Ärge kuumutage ahjus suletud konservikarpe ja klaaspurke. Purgis tekkida võiva surve tagajärjel võib see lõhkeda.
- Ärge asetage küpsetusplaate, nõusid või fooliumit ahju põhja. Kogunev kuumus võib ahju põhja kahjustada.
- Ärge kasutage ahju ukseklaasi puhastamiseks tugevatoimelisi abrasiivseid puhastusvahendeid ega teravaid metallkraabitsaid, sest need võivad pinda kriimustada ning põhjustada klaasi purunemise.
- Ärge kasutage puhastamiseks aurupuhasteid, muidu võite saada elektrilöögi.
- (Varieerub olenevalt toote mudelist.)
Traatrest ja ahjuplaadi asetamine siinidele
Traatrest ja/või ahjuplaat tuleb kindlasti asetada siinidele õigesti. Lükake traatrest või küpsetusplaat kahe siini vahele ja enne sellele toidu asetamist veenduge, et see püsib kindlalt paigal (vt allolevat joonist).

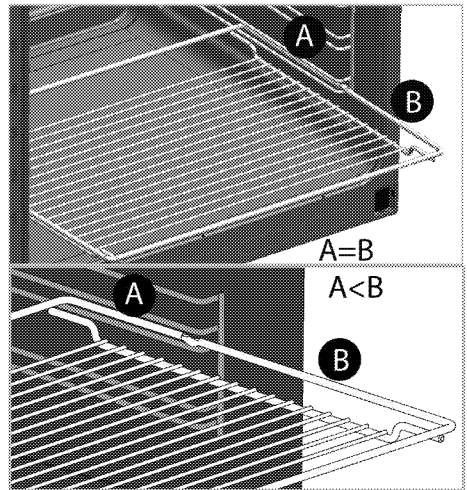
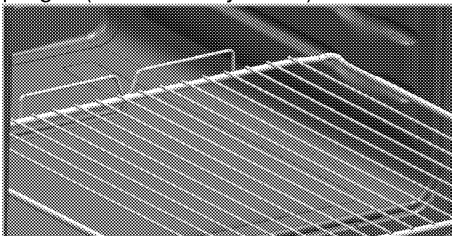

- Ärge kasutage toodet, kui selle esiukse klaas on eemaldatud või mõranenud.
- Uksekäepide ei ole mõeldud käterättide kuivatamiseks. Ärge riputage ahju külge rätikuid, kindaid vms riidesemeid, kui uks on lahti ja grillifunktsioon töötab.
- Toitu kuuma ahju pannes või välja võttes kasutage alati kuumuskindlaid pajakindaid.
- Katke pann või ahjutarvik (nt plaat või rest) küpsetuspaberiga, asetage selle peale toit ning pange kõik eelsoojendatud ahju. Üle ahjutarviku või panni ääre ulatuv küpsetuspaber tuleb eemaldada, et see ei puutuks kütteelementidega kokku. Ärge kunagi kasutage küpsetuspaberit küpsetuspaberi jaoks ettenähtud temperatuurist kõrgemal temperatuuril. Ärge kunagi

asetage küpsetuspaberit vahetult ahjupõhjale.

- HOIATUS: Enne lambipirni vahetamist veenduge, et seade on välja lülitatud – muidu võite saada elektrilöögi.
- Enne puhastustsükli algust pühkige ahju välis- ja sisepindadelt mustust niiske lapiga. Võtke ahjust välja kõik lisad.
- Kuumad pinnad tekitavad põletusi! Ärge puudutage isepuhastumise ajal toodet käega ning hoidke lapsi sellest eemal. Enne jääkide eemaldamist oodake vähemalt 30 minutit.
- Pürolüütilise puhastuse käigus võivad pinnad muutuda tulisemaks kui tavapärasel kasutamisel. Hoidke lapsed eemal.
- Ülekuumenemise vältimiseks ei tohi seadet paigaldada dekoratiivse ukse taha.
- Toode tuleb paigutada otse põrandale. Seda ei tohi asetada aluse või postamendi peale.

Toote tuleohutuse tagamine:

- Veenduge, et pistik on kindlalt pesas, et ei tekiks sädemeid.
- Ärge kasutage kahjustatud või vigastatud juhet. Samuti ei tohi kasutada pikendusjuhet.
- Vältige niiskuse või vedeliku sattumist toote ühendamiseks kasutatud pistikupesale.

Ettenähtud otstarve

- Toode on mõeldud ainult kodukasutuseks. Kasutamine ettevõtluses ei ole lubatud.
- Seade on mõeldud ainult toidu valmistamiseks. Seda ei tohi kasutada muuks otstarbeks, näiteks ruumi kütmiseks.
- Toodet ei tohi kasutada taldrikute soojendamiseks grillielemendi all, käterätikute ja nõudepesulappide vms kuivatamiseks (riputades need käepidemete külge) ja kütmiseks.
- Tootja ei võta mingit vastutust ebaõige kasutamise või käsitlemise tagajärjel tekkinud kahjude eest.
- Ahju võib kasutada toidu sulatamiseks, küpsetamiseks, hautamiseks ja grillimiseks.

Laste ohutuse tagamine

- HOIATUS: Ligipääsetavad osad võivad kasutamisel kuumeneda. Väikelapsed tuleb eemal hoida.
- Pakkematerjalid on lastele ohtlikud. Hoidke pakkematerjale väljaspool laste käeulatus. Käideldage kõiki pakendijäätmeid vastavalt keskkonnastandarditele.
- Elektriseadmed on lastele ohtlikud. Hoidke lapsed töötavast seadmest eemal ja ärge laske neil seadmega mängida.

- Ärge asetage seadme kohale asju, mida lapsed võiksid üritada kätte saada.
- Kui uks on avatud, ärge toetage sellele raskeid asju ja ärge lubage lastel selle peal istuda. Muidu võib uks alla vajuda või hinged kahjustada saada.

Toote kõrvaldamine kasutuselt

WEEE direktiivi täitmine ja romuseadme kõrvaldamine:



Seade vastab Euroopa Liidu WEEE direktiivile (2012/19/EL). Seadmel on elektri- ja

elektronikaseadmete jäätmete (WEEE) liigiti kogumise tähis.

Seade on valmistatud kvaliteetsetest osadest ja materjalidest, mis sobivad ringlussevõtmiseks ja taaskasutamiseks. Ärge visake tarbetuks muutunud seadet tavalise olmeprügi ega muude jäätmete hulka.

Viige see elektri- ja elektronikajäätmete kogumispunkti. Kogumispunktide kohta saate täpsemat teavet kohalikust omavalitsusest.

RoHS-direktiivi täitmine:

Seade vastab Euroopa Liidu RoHS-direktiivile (2011/65/EL). See ei sisalda direktiivis mainitud kahjulikke ja keelatud materjale.

Pakkematerjali kõrvaldamine

- Pakkematerjalid on lastele ohtlikud. Hoidke pakkematerjale ohutus kohas, kust lapsed neid kätte ei saa. Toote pakend on valmistatud taaskasutatavatest materjalidest. Kõrvaldage pakkematerjalid nõuetekohaselt ja sorteerige vastavalt taaskasutatavate jäätmete kogumise eeskirjadele. Ärge visake neid olmeprügi hulka.

2 Üldine teave

Ülevaade

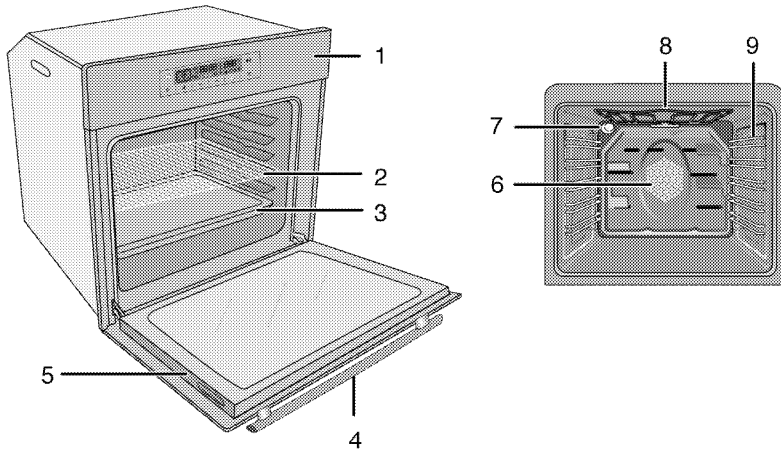

- | | | | |
|---|------------|---|--|
| 1 | Juhtpaneel | 6 | Ventilaatori mootor (terasplaadi taga) |
| 2 | Traatrest | 7 | Tuli |
| 3 | Kandik | 8 | Ülemine kuumutuselement |
| 4 | Käepide | 9 | Riivuli asendid |
| 5 | Uks | | |

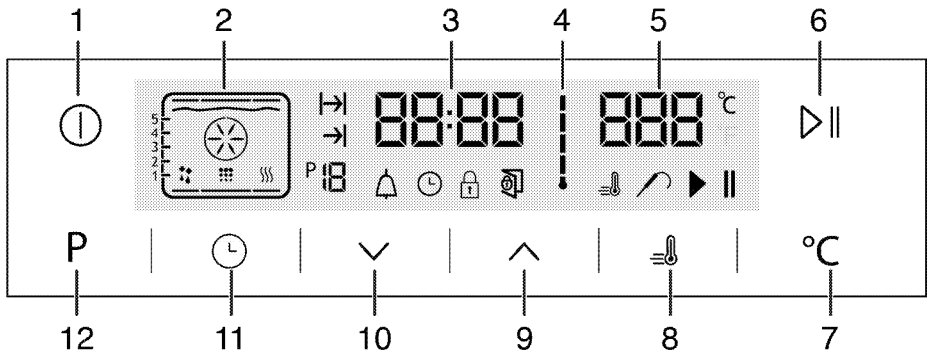

- | | |
|----|---|
| 1 | Sisse-/väljalülitusklahv |
| 2 | Funktsiooninäit |
| 3 | Praeguse kellaaja näidu väli |
| 4 | Ahju sisetemperatuuri tähis |
| 5 | Temperatuurinäidu väli |
| 6 | Küpsetamise alustamise/lõpetamise klahv |
| 7 | Temperatuuriseade klahv |
| 8 | Võimenduse tähis (kiire eelkuumutus) |
| 9 | Plussklahv |
| 10 | Miinusklahv |
| 11 | Seadistusklahv |
| 12 | Funktsiooninäidikule naasmise klahv |

Pakendi sisu



Lisavarustus võib sõltuvalt toote mudelist varieeruda. Kõiki kasutusjuhendis kirjeldatud lisasid ei pruugi teie tootel olla.

1. Kasutusjuhend

2. Ahjuplaat

Kasutatakse küpsetiste, külmutatud toitude ning suurte praadide valmistamiseks.

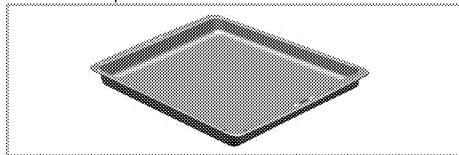

3. Sügav ahjuplaat

Kasutatakse küpsetiste, suurte praadide, suure veesisaldusega roogade valmistamiseks ja grillimisrasva kogumiseks.

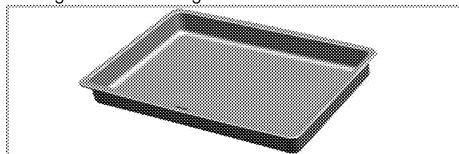

4. Traatrest

Kasutatakse praadide valmistamiseks või haudenõus valmistatavate roogade asetamiseks soovitud kõrgusega siinile.

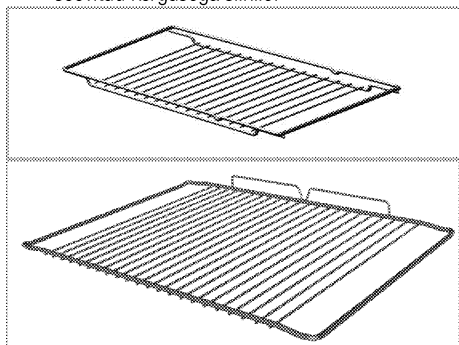

5. Traatresti ja küpsetusplaadi asetamine teleskoopsiinidele (See funktsioon on valikuline. Teie tootel ei pruugi seda olla.)

Teleskoopsiinid võimaldavad küpsetusplaate ja traatrestid hõlpsasti ahju panna ja ahjust välja võtta.

Kui kasutate küpsetusplaati ja traatrestid teleskoopsiinidega, peavad tihvtid teleskoopsiinide tagaosas toetuma traatrestide ja küpsetusplaadi servade vastu.

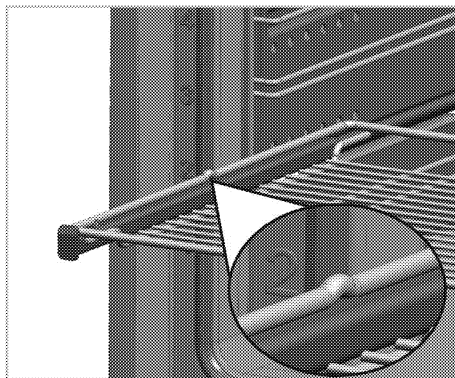
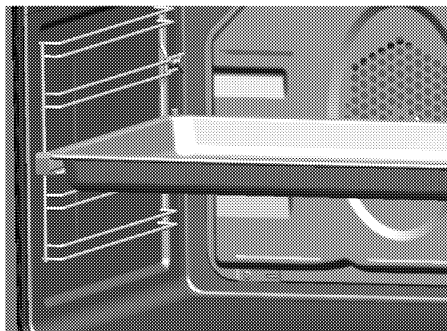

Tehnilised andmed

Pinge/sagedus	220-240 V ~ 50 Hz
Energiatarve kokku	2.4 kW
Kaitse	min 16 A
Juhtme tüüp/ristlõige	minH05VV-FG 3 x 1,5 mm ²
Välismõõtmed (kõrgus/laius/sügavus)	595 mm/594 mm/567 mm
Paigaldusmõõtmed (kõrgus/laius/sügavus)	**590 või 600 mm/560 mm/min 550 mm
Peamine ahi	Multifunktsionaalne ahi
Sisevalgusti	15/25 W
Grilli energiatarve	2.2 kW

Põhialused: teave elektriühjude energiamärgise kohta on esitatud vastavalt standardile EN 60350-1 / IEC 60350-1. Need väärtused on saadud standardkoormusel alumise-ülemise kuumutiga või ventilaatoriga kuumutusrežiimis (kui see on olemas).

Energiatõhususe klass määratakse vastavalt järgmistele prioriteetidele olenevalt sellest, kas vastav funktsioon on tootel olemas või mitte. 1 – Ökonoomne ventilaatoriga kuumutamine, 2 – Üliaeglane kuumutamine, 3 – Kiire kuumutamine, 4 – Ventilaatoriga kuumutamine (ülemine ja alumine küttekeha), 5 – Ülemise ja alumise küttekehaga kuumutamine.

** Vt *Paigaldamine, lk 12.*



Toote kvaliteedi parandamiseks võidakse tehnilisi andmeid etteatamiseta muuta.



Kasutusjuhendis toodud joonised on skemaatilised ning ei pruugi teie tootega täpselt kokku langeda.



Tootel olevatel etiketidel või tootega kaasas olevas dokumentatsioonis toodud väärtused on saadud laboritingimustes vastavalt asjaomastele standarditele. Olenevalt toote töö- ja keskkonningimustest võivad tegelikud väärtused varieeruda.

3 Paigaldamine

Toode tuleb lasta paigaldada pädeval spetsialistil vastavalt kehtivatele eeskirjadele. Muidu muutub garantii kehtetuks. Tootja ei vastuta kahjude eest, mis tulenevad volitamata isikute tehtud protseduuridest ja võivad muuta garantii kehtetuks.



Toote paigalduskoha ning elektrisüsteemi ettevalmistamine on kliendi ülesanne.



OHT:

Toote paigaldamisel tuleb järgida kõiki gaasi- ja elektrisüsteemidele kehtestatud kohalikke eeskirju.



OHT:

Enne paigaldamist vaadake üle, kas tootel ei ole defekte. Defektide esinemisel ärge laske toodet paigaldada. Kahjustatud toode võib kujutada ohtu.

Enne paigaldamist

Seade on mõeldud integreerimiseks kaubandusvõrgus müüdavate köögikappidega. Seadme ning köögiseinte

ja -mööbli vahele tuleb jätta ohutuse tagamiseks piisav vahe. Vt joonist (väärtused millimeetrites).

- Pinnad, sünteetilised laminaadid ja kasutatavad puhastusvahendid peavad olema kuumuskindlad (vähemalt 100 °C).
- Köögikapid peavad olema horisontaalsed ja kinnitatud.
- Kui ahju all on sahtel, tuleb ahju ja sahtli vahele paigaldada riul.
- Kandke seadet vähemalt kahe inimesega.



Ärge paigaldage toodet külmkappide ega sügavkülmikute kõrvale. Tootest eralduv soojus suurendab jahutusseadmete energiatarvet.



Ärge kasutage toote tõstmiseks või liigutamiseks ust ega uksekäepidet.



Kui tootel on traadist sangad, lükake need pärast toote nihutamist tagasi külgeintesse.

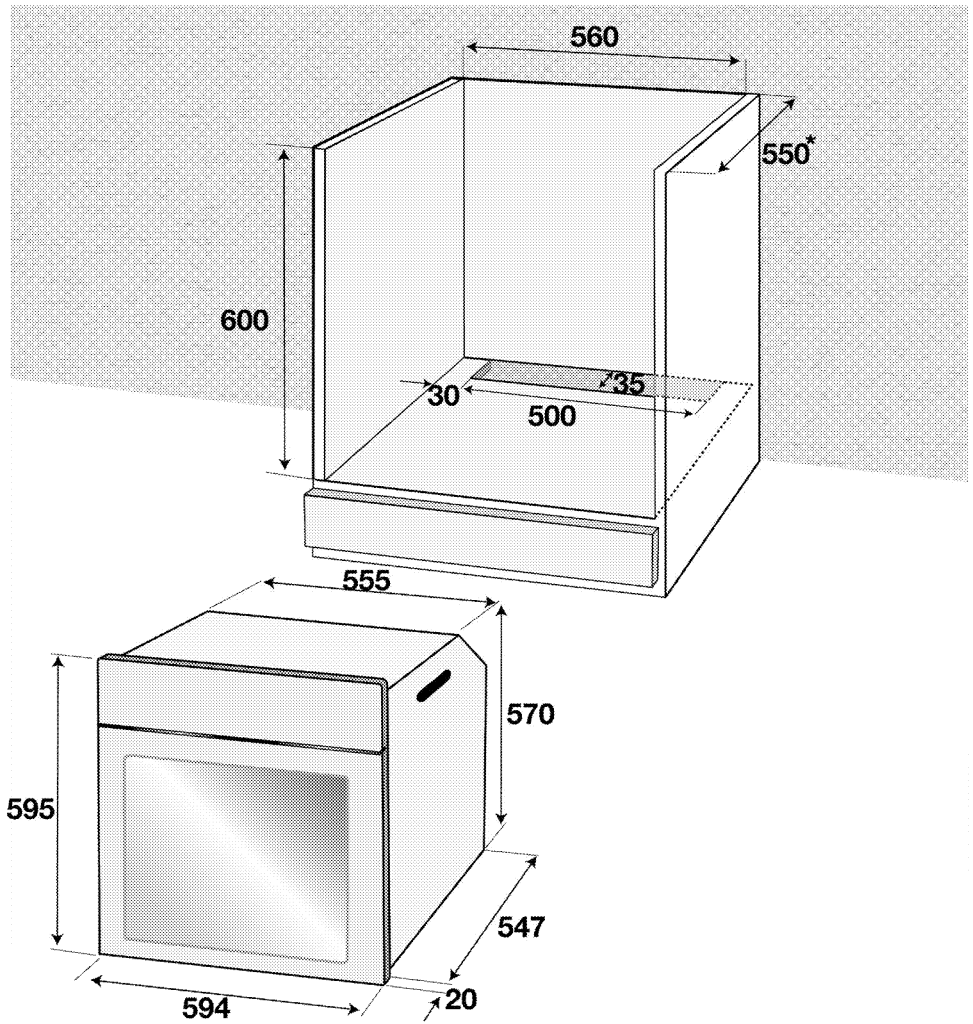

* min

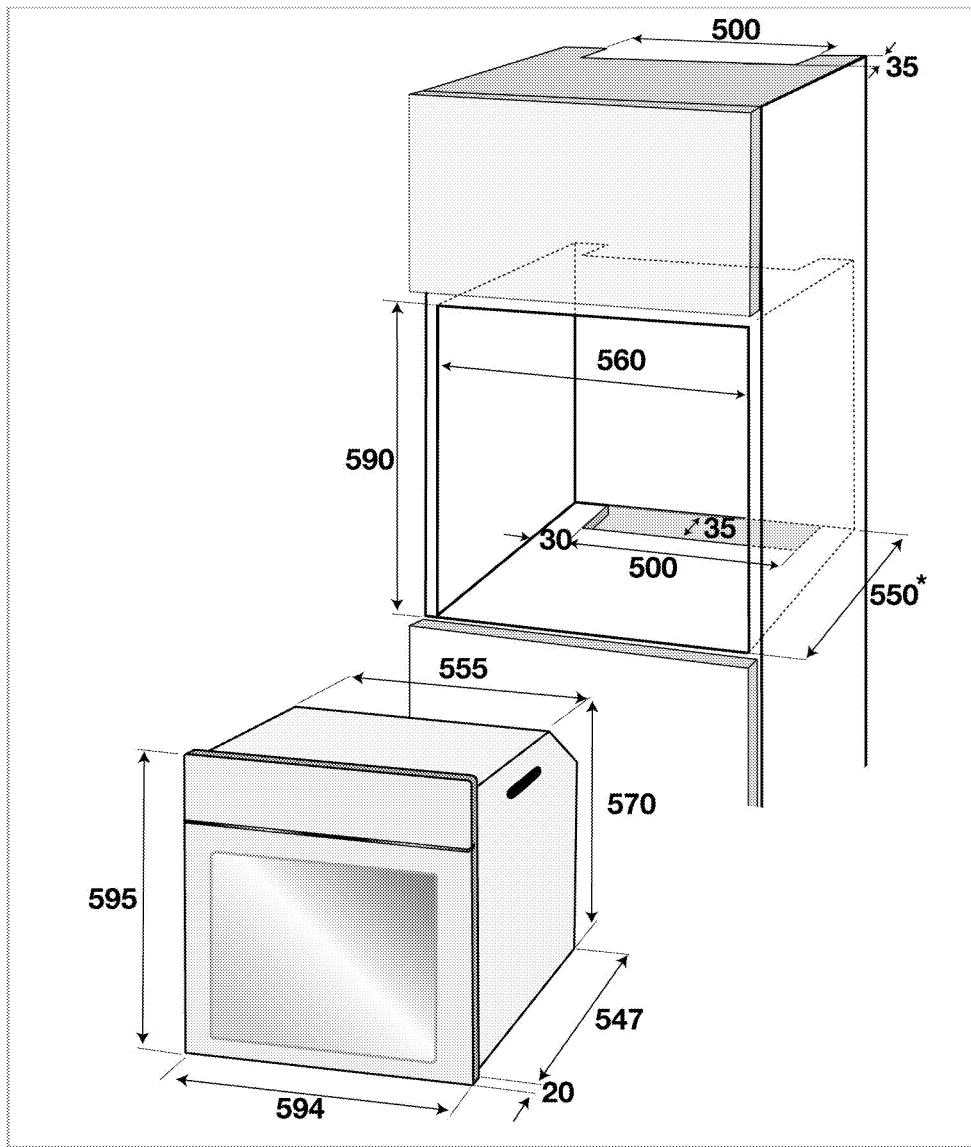

Paigaldamine ja ühendamine

- Toodet tohib paigaldada ja ühendada ainult vastavalt ametlikele paigalduseeskirjadele.

Elektriühendused

Ühendage toode maandatud elektrikontakti/-liiniga, millel on sobivate näitajatega minikaitselüliti (vt tabelit "Tehnilised andmed"). Laskke maandus paigaldada kvalifitseeritud elektrikul olenemata sellest, kas kasutate toodet transformaatoriga või ilma. Meie ettevõtte ei vastuta kahjude eest, mis on tingitud toote kasutamisest ilma kohalikele eeskirjadele vastava maanduseta.



OHT:

Toote võivad vooluvõrku ühendada ainult autoriseeritud ja kvalifitseeritud isikud. Toote garantiiaeg algab alles pärast nõuetekohast paigaldamist.

Tootja ei vastuta kahjude eest, mis tulenevad volitamata isikute tehtud protseduuridest.



OHT:

Toitejuhet ei tohi kinnitada klambritega, väänata ega muljuda ning see ei tohi puutuda kokku toote kuumenevate osadega. Kahjustatud toitejuhtme peab välja vahetama kvalifitseeritud elektrik. Muul juhul tuleb arvestada elektrilöögi, lühise või tulekahju ohuga!

- Ühendus peab vastama riiklikele eeskirjadele.
- Võrgutoite näitajad peavad vastama seadme tüübisildile märgitud andmetele. Tüübisildi vaatamiseks avage eesuks.
- Toote toitejuhe peab vastama tehniliste andmete tabelis toodud väärtustele.



OHT:

Enne elektritööde tegemist ühendage toode vooluvõrgust lahti. Elektrilöögi oht!

Toitejuhtme ühendamine



Juhtmestiku paigaldamisel tuleb järgida elektrisüsteemidele kehtestatud siseriiklike/kohalike eeskirju ning kasutada ahju jaoks sobivat elektrikontakti/-liini ja pistikut. Kui toote võimsus on suurem kui pistiku ja elektrikontakti/-liini (kestev) taluvusvool, tuleb toode ühendada püsielektrisüsteemi otse, kasutamata pistikut ja elektrikontakti/-liini.

1. Kui toitevoolu kõiki poolusi ei ole võimalik lahutada, tuleb ühendada vähemalt 3 mm kontaktiavahega voolukatkestusseade (kaitse, liinikatkestusüliti,

kontaktor) ja kõik voolukatkestusseadme poolused peavad vastavalt IEE direktiividele paiknema toote kõrval (mitte kõrgemal). Selle juhise eiramine võib põhjustada probleeme toote kasutamisel ja muuta garantii kehtetuks.

Soovitav on kasutada lisakaitseks jääkvoolukatkestit.

Kui tootega on kaasas juhe:

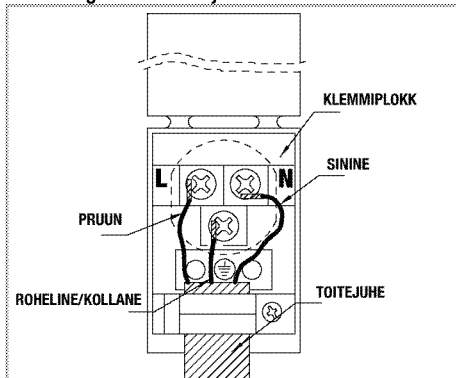

2. Ühefaasilise ühenduse puhul ühendage juhtmed alljärgnevalt:

- Pruun/Must juhe = L (Faas)
 - Sinine/hall juhe = N (Neutraal)
 - Roheline/kollane juhe = (E) $\frac{1}{\equiv}$ (maandus)
- » või
- Hall/Must juhe = L (Faas)
 - Sinine/pruun juhe = N (Neutraal)
 - Roheline/kollane juhe = (E) $\frac{1}{\equiv}$ (maandus)

Toote paigaldamine

1. Lükake ahi kappi, rihtige otseks ja kinnitage paika, vältides ühtlasi toitejuhtme vigastamist ja muljumist.

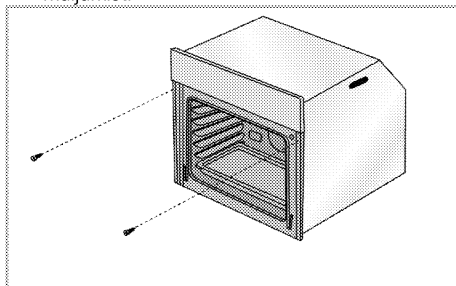

Kinnitage ahi joonisel näidatud viisil kahe kruviga.

Jahutusventilaatoriga toodete puhul (Teie tootel ei pruugi seda olla.)

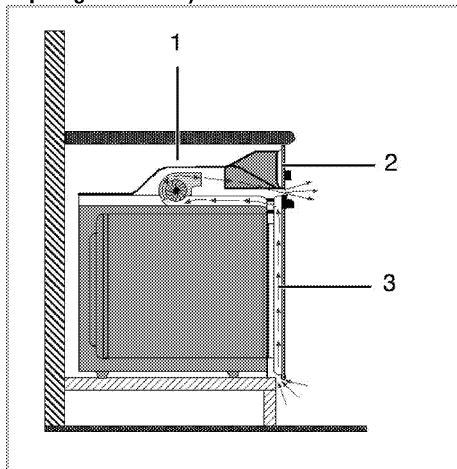

- 1 Jahutusventilaator
- 2 Juhtpaneel
- 3 Uks

Sisseehitatud jahutusventilaator jahutab nii toote esikülge kui ka kappi, kuhu toode on paigaldatud.



Jahutusventilaator töötab pärast ahju väljalülitamist veel umbes 20–30 minutit. Kui kasutasite küpsetamiseks ahju programmeeritud taimerit, lülitub küpsetusaja lõppedes koos kõigi teiste funktsioonidega välja ka jahutusventilaator.

Lõppkontroll

1. Toote kasutamine.
2. Kontrollige funktsioone.

Toote kõrvaldamine kasutusest

- Hoidke toote originaalkarp alles ja kasutage seda toote transportimiseks. Järgige karbile märgitud juhiseid. Kui teil originaalkarpi pole, pakkige toode mullikilesse või paksu kargongi sisse ja kinnitage kindlalt teibiga.
- Et traatrest ja ahjus asuv küpsetusplaat ei saaks kahjustada ahju ust, asetage ahju ukse siseküljele papiriba, mis oleks küpsetusplaatidega ühel joonel. Teipige ahju uks külgsainte külge.
- Ärge kasutage toote tõstmiseks või liigutamiseks ust ega uksekäepidet.



Ärge asetage tootele esemeid ja hoidke seda teiseldamise ajal püstiasendis.



Kontrollige toote üldilmet, et avastada võimalikke transpordi käigus tekkinud defekte.

4 Ettevalmistused

Nõuandeid energia säästmiseks

Alljärgnevad nõuanded aitavad teil oma seadet kasutada ökoloogilisel viisil ja säästa energiat:

- Kasutage ahjus tumedaid ja emailkattega küpsetusnõusid, kuna need juhivad paremini soojust.
- Roogade valmistamisel eelkuumutage ahju, kui nii on soovitatud kasutusjuhendis või retseptis.
- Küpsetamise ajal vältige ahjuukse sagedast avamist.
- Kui vähegi võimalik, küpsetage ahjus korraga mitut rooga. Traatrestile võib asetada kaks hautamisanumat.

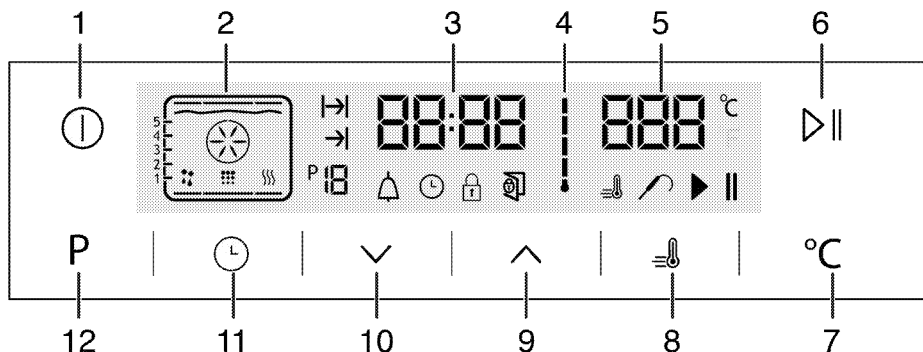

- 1 Sisse-/väljalülitusklahv
 - 2 Funktsiooninäit
 - 3 Praeguse kellaaja näidu väli
 - 4 Ahju sisetemperatuuri tähis
 - 5 Temperatuurinäidu väli
 - 6 Küpsetamise alustamise/lõpetamise klahv
 - 7 Temperatuuriseade klahv
 - 8 Võimenduse tähis (kiire eelkuumutus)
 - 9 Plussklahv
 - 10 Miinusklahv
 - 11 Seadistusklahv
 - 12 Funktsiooninäidikule naasmise klahv
1. Ahju esmakordsel kasutamisel süttib tähis (⌚), puudutage tunniväärtuse seadmiseks klahve (↕) ja (↕).
 2. Väärtuse kinnitamiseks puudutage sümbolit (⌚) ja oodake kinnitamiseks 4 sekundit ilma ühtki klahvi puudutamata.

 Kui kellaagega ei sisestata, hakkab kell käima kella 12:00-st. Tähis (⌚) süttib, et anda märku sellest, et kellaage on määramata. Kohe kui kellaage on määratud, tähis kustub.

- Samuti võib valmistada mitu rooga üksteise järel. Ahi on juba eelnevalt kuum.
- Saate säästa energiat, kui lülitate ahju välja mõned minutid enne küpsetusaja lõppu. Ärge avage ahjuust.
- Külmutatud road sulatage enne kuumutamist üles.

Esimene kasutuskord

Kellaaja sisestamine

Seadme esimene puhastamine

 Mõned puhastusained või -vahendid võivad pinda kahjustada. Ärge kasutage tugevatoimelisi puhastusaineid, puhastuspulbrit või -pastat ega teravaid esemeid.

1. Eemaldage kõik pakkematerjalid.
2. Pühkige seadme pindu niiske lapi või käsnaga ja kuivatage lapiga.

Esmane kuumutamine

Kuumutage toodet umbes 30 minutit ning seejärel lülitage see välja. Selle käigus põlevad ära võimalikud tootmisjäädid või määrdekihid.

HOIATUS

 Kuumad pinnad tekitavad põletusi! Toode võib kasutamisel olla kuum. Ärge kunagi puudutage kuumi põleleide, ahju sisekülg, kütteelemente jne. Hoidke lapsed eemal! Toite kuuma ahju pannes või välja võttes kasutage alati kuumuskindlaid pajakindaid.

Elektriahi

1. Võtke kõik küpsetusplaadid ja traatrest ahjust välja.

2. Sulgege ahjuuks.
3. Valige staatiline asend.
4. Valige kõige võimsam grilli kuumutusaste, vt *Elektriahju kasutamine, lk 19*.
5. Laske ahjul töötada umbes 30 minutit.
6. Lülitage ahi välja, vt *Elektriahju kasutamine, lk 19*.

Grillahi

1. Võtke kõik küpsetusplaadid ja traatrest ahjust välja.
2. Sulgege ahjuuks.

3. Valige kõige võimsam grilli kuumutusaste, vt *Kuidas grilli kasutada, lk 25*.
4. Laske ahjul töötada umbes 30 minutit.
5. Lülitage grill välja, vt *Kuidas grilli kasutada, lk 25*.



Seadme esimesel kasutuskorral võib paari tunni vältel esineda suitsu ja ebameeldivat lõhna. See on normaalne. Suitsu ja lõhna eemaldamiseks tuulutage ruumi. Vältige tekkiva suitsu ja lõhna sissehingamist.

5 Kuidas ahju kasutada

Üldine teave küpsetamise, röstimise ja grillimise kohta



HOIATUS

Kuumad pinnad tekitavad põletusi!
Toode võib kasutamisel olla kuum. Ärge kunagi puudutage kuumi põleteid, ahju sisekülg, kütteelemente jne. Hoidke lapsed eemal!

Toite kuuma ahju pannes või välja võttes kasutage alati kuumuskindlaid pajakindaid.



OHT:

Ahjuukse avamisel olge ettevaatlik, sest ahjust võib välja paiskuda auru.

Väljuv aur võib kõrvetada käsi, nägu ja/või silmi.

Nõuanded küpsetamiseks

- Kasutage külgevõtmatu kattega sobivaid metall- või alumiiniumnõusid või kuumuskindlaid siilkoonvorme.
- Kasutage raami pinda nutikalt.
- Asetage küpsetusvorm resti keskele.
- Enne ahju või grilli sisselülitamist valige õige riulivahe. Ärge vahetage riulivahet, kui ahi on kuum.
- Hoidke ahjuuks suletuna.

Nõuanded röstimiseks

- Terve kana, kalkun ja suured lihatükid küpsevad paremini läbi, kui neid immutada kastmega, nt sidrunimahla ja musta pipraga.
- Kontidega liha küpsetamiseks kulub samas mõõdus kontideta lihaga võrreldes umbes 15–30 minutit kauem aega.
- Liha iga sentimeetri kohta (paksus) tuleb küpsemisaega arvestada umbes 4–5 minutit.
- Laske lihal pärast küpsetusaja lõppu umbes 10 minutit ahjus jahtuda. Mahl jaguneb paremini üle kogu liha ja ei jookse liha lõikamisel välja.
- Kala tuleb asetada kuumuskindla alusega keskmisele või alumisele siinile.

Nõuanded grillimiseks

Liha, kala ja linnuliha muutuvad grillimisel kiirelt pruuniks, saavad kena kooriku ja ei muutu kuivaks. Eriti hästi sobivad grillimiseks lapikud tükid, lihavadad ja vorstid, aga ka suure veesisaldusega köögiviljad (nt tomatid ja sibulad).

- Jaotage grillitavad tükid traatrestile või küpsetusplaadile nii, et nad ei jääks kuumuti välispiiridest välja.
- Lükake traatrest või restiga küpsetusplaat ahjus soovitud siinile. Kui kasutate grillimisel traatrest, lükake alumisele siinile küpsetusplaat, et rasv maha ei tilguks. Lisage küpsetusplaadile veidi vett, et seda oleks kergem puhastada.



Grillimiseks sobimatud toiduained võivad põhjustada tulekahju. Grillige ainult suurel kuumusel grillimiseks sobilikku toitu. Ärge paigutage grillitavat toitu liiga kaugemale ahju tahaossa. See on kõige kuumem piirkond ning rasvane toit võib süttida.

Elektriahju kasutamine

Elektriahju väljalülitamine

Oluline on asetada traatrest traatriiulile õigesti. Traatrest tuleb asetada traatriiulite vahele, nagu joonisel näidatud. Ärge lükake traatrest vastu ahju tagaseina. Et grill töötaks tõhusalt, lükake traatrest riuli esiserva juurde ja fikseerige see ukse abil.

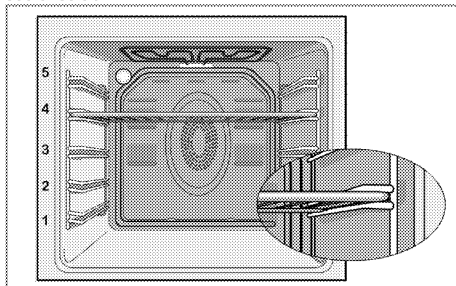

Töörežiimid

Siin näidatud töörežiimide järjekord võib erineda teie toote süsteemist.

1. Ülemine ja alumine kuumutus



Toitu kuumutatakse korraga nii pealt kui ka alt. Sobib näiteks kookide ja taigatoodete või vormikookide ja -roogade valmistamiseks. Kasutage küpsetamiseks korraga ainult ühte panni. Näidikul on kirjas sobiv riulivahe.

2. Alumine/ülemine kuumutus koos ventilatoriga



Alumise ja ülemise kuumuti poolt koetud õhk kandub ventilatori toimel kiiresti ja ühtlaselt üle terve ahju. Kasutage küpsetamiseks korraga ühte panni.

3. Täisgrill + ventilaator

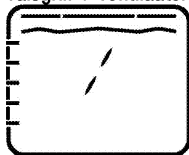

Täisgrilli poolt köetud õhk kandub ventilaatori toimel väga kiiresti üle terve ahju. See sobib suure hulga liha grillimiseks.

- Pange suured või keskmise suurusega portsjonid grillimiseks grilli all õigesse riulivahesse.
- Seadke temperatuur maksimumtasemele.
- Pärast poolt grillimisega pöörake toitu.

4. Täisgrill



Töötab suur grill ahju laes. See sobib suure hulga liha grillimiseks.

- Pange suured või keskmise suurusega portsjonid grillimiseks grilli all õigesse riulivahesse.
- Seadke temperatuur maksimumtasemele.
- Pärast poolt grillimisega pöörake toitu.

5. Grill

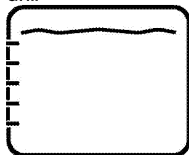

Töötab väike grill ahju laes. Sobib grillimiseks ja vormiroogade valmistamiseks.

- Pange väiksed või keskmise suurusega portsjonid grillimiseks õige riuli asendiga grilli alla.
- Seadke temperatuur maksimumtasemele.
- Pärast poolt grillimisega pöörake toitu.

6. Alumine kuumutus



Töötab ainult alumine küttekeha. Sobib pitsa valmistamiseks ja toidu pruunistamiseks altpoolt.

7. Soojas hoidmine

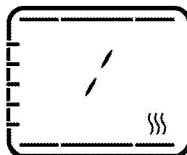

Kasutatakse toidu hoidmiseks serverimistemperatuuril pika aja vältel.

8. Kasutamine ventilaatoriga



Ahju ei kuumutata. Töötab ainult ventilaator (tagaseinas). Sobib külmutatud peenestatud toidu aeglaseks sulatamiseks toatemperatuurini ja küpsutatud toidu jahutamiseks.

9. Pürolüüs – ökonoomne režiim



See funktsioon võimaldab ahjul ennast suure kuumusega puhastada. See on soovitatav kergelt määratud ahjude puhul. Selle funktsiooni kasutamise õpetuse leiate puhastamise peatükist, vt *Pürolüütiline isepuhustus, lk 28.*

10. Pürolüüs

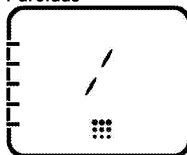

See funktsioon võimaldab ahjul ennast suure kuumusega puhastada. Selle funktsiooni kasutamise õpetuse leiate puhastamise peatükist, vt *Pürolüütiline isepuhustus, lk 28.*

11. Hõlbus auruga puhastamine (See funktsioon on valikuline. Teie tootel ei pruugi seda olla.)

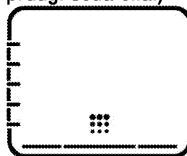

See funktsioon muudab mustuse (mis pole ahjus liiga kaua seisnud) pehmeks ja hõlpsalt eemaldatavaks. Auruga puhastamise kirjeldust vt jaotisest „Hõlbus auruga puhastamine”.

Ahju juhtseadme kasutamine

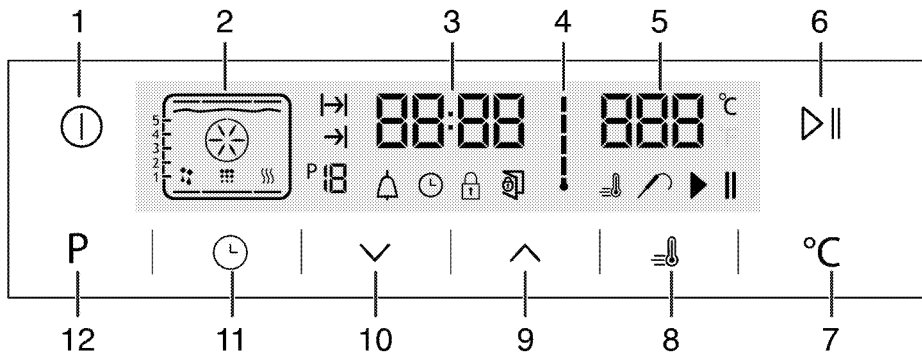

- 1 Sisse-/väljalülitusklahv
- 2 Funktsiooninäit
- 3 Praeguse kellaaja näidu väli
- 4 Ahju sisetemperatuuri tähis
- 5 Temperatuurinäidu väli
- 6 Küpsetamise alustamise/lõpetamise klahv
- 7 Temperatuuriseade klahv
- 8 Võimenduse tähis (kiire eelkuumutus)
- 9 Plussklahv
- 10 Miinusklahv
- 11 Seadistusklahv
- 12 Funktsiooninäidikule naasmise klahv

- : Küpsetusaja tähis
- : Küpsetusaja lõpu tähis
- : Funktsiooni number
- : Märkuande tähis
- : Kella tähis
- : Klahviluku sümbol
- : Avatud ukse tähis
- : Võimenduse tähis (kiire eelkuumutus)
- : Lihatermomeetri tähis
- : Küpsetamise peatamise tähis
- : Küpsetamise alustamise tähis

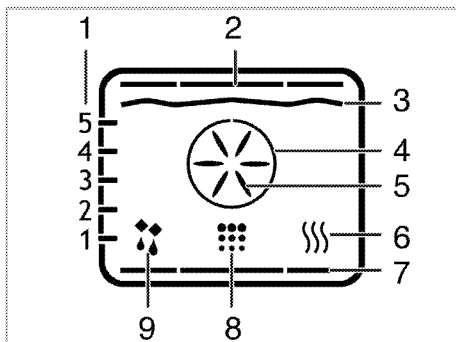

- 1 Riivi asendid
- 2 Ülemine kuumuti
- 3 Grillkuumuti
- 4 Võimendus kuumutiga
- 5 Võimendus ventilaatoriga
- 6 Soojas hoidmine
- 7 Alumine kuumuti
- 8 Puhastusasend
- 9 Kasutamine ventilaatoriga

Funktsioonid varieeruvad olenevalt toote mudelist!

Funktsioonitabel:

Funktsioonitabelis esitatakse ahju tööfunktsioonid ning vastavad maksimaalsed ja minimaalsed temperatuurid.

Funktsioonitabel	Soovituslik temperatuur (°C)	Temperatuurivahemik (°C)
Ülemine ja alumine kuumutus	200	40-280
Alumine/ülemine kuumutus koos ventilaatoriga	175	40-280
Ventilaatoriga suur grill	200	40-280
Taisgrill	280	40-280
Madal grill	280	40-280
Alumine kuumutus	180	40-220
Soojas hoidmine	60	40-100

	Ohutuse tagamiseks on maksimaalne küpsetusaeg kõigis režiimides peale soojashoidmise 6 tundi. Voolukatkestuse korral programm tühistatakse. Ahi tuleb uuesti programmeerida.
	Muudatuste tegemisel vilguvad näidikul vastavad tähised.
	Kellaagea ei saa muuta, kui ahi töötab ükskõik millises funktsioonis või kui ahi on programmeeritud poolautomaatseks või automaatseks tööks.
	Isegi kui ahi pole sisse lülitatud, süttib ahju ukse avamisel ahjutuli.

Ahju kasutamine









1. Ahju avamiseks hoidke sõrme ligikaudu 2 sekundit klahvil .

» Pärast ahju sisselülitumist ilmub näidikule esimene tööfunktsioon. Näidiku selles režiimis saab seada küpsetusaja, küpsetusaja lõpu ja võimenduse (kiirkuumutuse) funktsiooni.

	Kui näidikul seadeid ei muudeta, lülitub ahi automaatselt 20 sekundi jooksul välja.
--	---

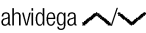
Manuaalne küpsetusrežiim temperatuuri ja tööfunktsiooni seadmisega

Saate küpsetamiseks valida temperatuuri ja roa jaoks sobiva tööfunktsiooni ning juhtida küpsetamist käsitsi ilma küpsetamise kestust määramata.

1. Pärast ahju avamiseks nupu  puudutamist ilmub näidikule esimene tööfunktsioon.
 2. Valige tööfunktsioon, puudutades klahve .
 3. Kui soovite muuta tööfunktsiooni jaoks soovitatavat temperatuuri, puudutage temperatuurivälja aktiveerimiseks nuppu .
- » Tähis  vilgub.
4. Määrake soovitud temperatuur klahvidega .
 5. Kinnitage temperatuuriväärtus, puudutades klahvi .
 6. Pange toit ahju.
 7. Kui temperatuur ja tööfunktsioon sobivad, puudutage küpsetamise alustamiseks klahvi  **II**. Näidikule ilmub tähis .

» Teie ahi hakkab tööle valitud režiimis ja suurendab sisetemperatuuri eelseatud temperatuurini. Sisetemperatuuri tähise kõik astmed süttivad, kui sisetemperatuur saavutab määratud temperatuuri.

Funktsiooninäidikule ilmuvad täiendavad aktiivsed küttekehad ja panni soovituslik asend.











8. Kui küpsetusaega pole seatud, ei lülitu ahi manuaalse küpsetusrežiimi tõttu automaatselt välja. Küpsetamise lõpetamiseks puudutage uuesti klahvi .

» Ahi lõpetab küpsetamise ja näidikule ilmub tähis **II**.

9. Ahju sulgemiseks hoidke sõrme ligikaudu 2 sekundit nupul .

Küpsetamine määratud küpsetusajaga

Ahju väljalülitamise tagamiseks saate valida roa jaoks sobiva temperatuuri ja tööfunktsiooni ning juhtida küpsetamist käsitsi ilma küpsetamise kestust määramata.

1. Pärast ahju avamiseks nupu  puudutamist ilmub näidikule esimene tööfunktsioon.
 2. Valige tööfunktsioon, puudutades klahve .
 3. Kui soovite muuta tööfunktsiooni jaoks soovitatavat temperatuuri, puudutage temperatuurivälja aktiveerimiseks nuppu .
- » Tähis  vilgub.
4. Määrake soovitud temperatuur klahvidega .
 5. Kinnitage temperatuuriväärtus, puudutades klahvi .
 6. Puudutage klahvi , kuni küpsetusaja kohta kuvatakse näidikul tähis .
 7. Määrake küpsetusaeg, puudutades klahve  ja kinnitage seadeväärtus, puudutades klahvi .
- » Kui küpsetusaeg on määratud, kuvatakse tähis  näidikul püsivalt.

8. Pange toit ahju.
 9. Kui temperatuur, tööfunktsioon ja küpsetusaeg sobivad, puudutage küpsetamise alustamiseks klahvi  **II**. Näidikule ilmub tähis .
- » Ahi soojeneb seatud temperatuurini ning jääb sellele temperatuurile kuni valitud küpsetusaja lõpuni.
- » Teie ahi hakkab tööle valitud režiimis ja suurendab sisetemperatuuri eelseatud temperatuurini. Ahi jääb määratud küpsetusaja lõpuni sellele temperatuurile. Sisetemperatuuri tähise kõik astmed süttivad, kui sisetemperatuur saavutab määratud temperatuuri. Funktsiooninäidikule ilmuvad täiendavad aktiivsed küttekehad ja panni soovituslik asend.
10. Kui küpsetamine on lõppenud, kõlab helisignaali ja näidikule ilmub teade "End" (Lõpp).
 11. Helisignaali vaigistamiseks puudutage suvalist klahvi.
- » Helisignaali vaikib ja ahi lõpetab automaatselt töötamise.

Küpsetusaja lõpu hilisemaks seadmine

Ahju töötamise ja automaatselt väljalülitamise tagamiseks saate määrata roa jaoks sobiva temperatuuri ja tööfunktsiooni, küpsetusaja ja selle hilisema lõpetamisaja ning juhtida küpsetamist käsitsi ilma küpsetamise kestust määramata.

1. Pärast ahju avamiseks nupu  puudutamist ilmub näidikule esimene tööfunktsioon.
 2. Valige tööfunktsioon, puudutades klahve .
 3. Kui soovite muuta tööfunktsiooni jaoks soovitatavat temperatuuri, puudutage temperatuurivälja aktiveerimiseks nuppu .
- » Tähis  vilgub.
4. Määrake soovitud temperatuur klahvidega .
 5. Kinnitage temperatuuriväärtus, puudutades klahvi .
 6. Puudutage klahvi , kuni küpsetusaja kohta kuvatakse näidikul tähis .
 7. Määrake küpsetusaeg, puudutades klahve  ja kinnitage seadeväärtus, puudutades klahvi .
- » Kui küpsetusaeg on määratud, kuvatakse tähis  näidikul püsivalt.
8. Puudutage klahvi , kuni küpsetusaja lõpu kohta kuvatakse näidikul tähis .
 9. Määrake küpsetusaeg, puudutades nuppe  ja kinnitage seadeväärtus, puudutades klahvi .
- » Kui küpsetusaja lõpp on määratud, kuvatakse tähis  näidikul püsivalt.
10. Pange toit ahju.
 11. Kui temperatuur, tööfunktsioon, küpsetusaeg ja küpsetusaja lõpp sobivad, puudutage küpsetamise alustamiseks klahvi . Näidikule ilmub tähis .
- » Ahju taimer arvutab automaatselt välja küpsetamise algusaja, lahutades küpsetusaja lõpust küpsetusaja. Küpsetamise algusaja saabudes aktiveeritakse valitud töörežiim ning ahi soojeneb määratud temperatuurini. Ahi jääb määratud küpsetusaja lõpuni sellele temperatuurile. Sisetemperatuuri tähise kõik astmed süttivad, kui sisetemperatuur saavutab määratud temperatuuri. Funktsiooninäidikule ilmuvad täiendavad aktiivsed küttekehad ja panni soovituslik asend.
12. Kui küpsetamine on lõppenud, kõlab helisignaali ja näidikule ilmub teade "End" (Lõpp).
 13. Helisignaali vaigistamiseks puudutage suvalist klahvi.
- » Helisignaali vaikib ja ahi lõpetab automaatselt töötamise.







Kui soovite tühistada küpsetusaja või küpsetusaja koos selle lõpuga pärast nende seadistamist, peate nullima küpsetusaja.

Võimenduse (kiire eelkuumutuse) seadistamine

Et ahi saavutaks soovitud temperatuuri kiiremini, võite kasutada võimenduse (kiire eelkuumutuse) funktsiooni.



Võimenduse funktsiooni ei saa valida sulatus- , ökonoomne ventilaatorkuumutus , soojashoidmise ega puhastusrežiimis. Voolukatkestuse korral võimenduse seadistus tühistatakse.





1. Puudutage pärast temperatuuri, tööfunktsiooni, küpsetusaja ja selle lõpu määramist klahvi . Näidikul kuvatakse püsivalt tähis  ja võimendus (kiire eelkuumutus) lülitub sisse.
» Kui ahi saavutab soovitud temperatuuri, võimenduse tähis kaob ning ahi jätkab tööd enne võimendust valitud funktsioonis.
2. Võimendusfunktsiooni tühistamiseks puudutage uuesti klahvi .
» Tähis  kustub ja võimendus (kiire eelkuumutus) lülitub välja.

Elektriahju väljalülitamine

Puudutage ahju väljalülitamiseks klahvi .

Klahviluku sisselülitamine





Ahju kasutamist saab tõkestada klahviluku funktsiooni sisselülitamisega.

1. Puudutage klahvi , kuni näidikul kuvatakse tähis .
- » Näidikule ilmub tähis "OFF" (Väljas).
2. Puudutage klahviluku sisselülitamiseks klahvi .
- » Pärast klahviluku sisselülitamist ilmub näidikule tähis „On" (Sees) ja tähis  jääb põlema. Kinnitamiseks puudutage klahvi .



Kuni klahviluku funktsioon on sisse lülitatud, ei saa ahju klahve kasutada. Voolukatkestuse korral klahvilukku ei tühistata.

Klahviluku väljalülitamiseks puudutage klahvi

1. Puudutage klahvi , kuni näidikul kuvatakse tähis .
- » Näidikule ilmub tähis "On" (Sees).
2. Klahviluku väljalülitamiseks vajutage klahvi .
- » Pärast klahviluku sisselülitamist kuvatakse näidikul tähis „OFF" (Väljas). Kinnitamiseks puudutage klahvi .





Kuni klahviluku funktsioon on sisse lülitatud, ei saa ahju klahve kasutada. Voolukatkestuse korral klahviluku seadistusi ei tühistata.

Märguandekella seadmine



Toote taimerit saab kasutada märguande või meeldetuletuse funktsioonis küpsetusprogrammist sõltumatuult.

Märkuandekella funktsioon ei mõjuta ahju tööd. Seda kasutatakse ainult hoiatusena. Näiteks võite seda kasutada, kui soovite küpsetist teatud aja möödudes ümber pöörata. Määratud aja möödumisel kõlab taimerihoiatussignaal.

1. Puudutage klahvi , kuni näidikul kuvatakse tähis .





Maksimaalne märkuande aeg on 23 tundi ja 59 minutit.

2. Seadke märkuande kestus klahvidega .
» Pärast märkuande aja seadmist jääb tähis  põlema ja näidikule ilmub märkuande aeg.
3. Kui märkuande aja lõppemisel hakkab tähis  vilkuma ja kõlab hoiatussignaal.

Märkuande väljalülitamine

1. Hoiatussignaal kõlab 2 minutit. Hoiatussignaali vaigistamiseks vajutage suvalist klahvi.
» Hoiatussignaal vaigistatakse ning näidikule ilmub praegune kella-aeg.





Märkuande tühistamine

1. Märkuande tühistamiseks puudutage klahvi , kuni näidikul kuvatakse tähis .
2. Hoidke all klahvi , kuni näidikule ilmub "00:00".



Näidikul kuvatakse märkuande aeg. Kui korraga on seatud märkuande aeg ning küpsetusaeg, näidatakse näidikul lühemat ajavahemikku.



Kellaaja muutmine

1. Puudutage korduvalt klahvi , kuni näidikul kuvatakse tähis .
2. Puudutage tunniväärtuse seadmiseks klahve .
3. Väärtuse kinnitamiseks puudutage sümbolit  ja oodake kinnitamiseks 4 sekundit ilma ühtki klahvi puudutamata.







Voolukatkestuse korral kellaaja seaded kustuvad. Need tuleb uuesti paika seada. Kui ahj töötab mis tahes funktsioonis, siis kellaagega muuta ei saa.

Helitugevuse reguleerimine

1. Kui ahj on ooterežiimis, puudutage korduvalt klahvi , kuni näidikul kuvatakse tähis 'VOL'.
2. Vajutage klahve , et seada üks järgmistest toonidest: L0, L1 või L2.
3. Seadeväärtuse kinnitamiseks vajutage klahvi  ja oodake kinnitamiseks 4 sekundit ilma ühtki klahvi puudutamata.

Ökorežiimi märgutule seadeväärtuse muutmine

1. Kui ahj on ooterežiimis, puudutage korduvalt klahvi , kuni näidikul kuvatakse tähis 'LP'.
2. Vajutage klahve , et seada valik On (sees) või ECO (öko).
3. Seadeväärtuse kinnitamiseks vajutage klahvi  ja oodake kinnitamiseks 4 sekundit ilma ühtki klahvi puudutamata.
4. Kui ooterežiimis või ahju töötamise ajal on ahjuuks avatud ja seadeväärtus on ON (sees), siis jääb märgutuli püsivalt põlema.
5. Kui ooterežiimis või ahju töötamise ajal on ahjuuks avatud ja seadeväärtus on ECO (öko), siis märgutuli süttib ja seejärel kustub 15 sekundi pärast.

Kui ahju töötamise ajal puudutatakse mis tahes klahvi (v.a klahvid  ja ) , siis märgutuli süttib ja seejärel kustub 15 sekundi pärast.

Küpsetusaegade tabel



Tabelis esitatud ajad on mõeldud orientiiriks. Tegelik aeg võib varieeruda olenevalt toidu temperatuurist, paksusest, tüübist ja teie enda toiduvalmistuseelistustest.

Küpsetamine ja röstimine



1. siiniks loetakse ahju alumist riiulivahet.

Roog	Kuumusastme number		Slini asend	Temperatuur (°C)	Küpsetusaeg (ligikaudne, min)
**Koogid küpsetusplaadil	1. aste		3	175	25 ... 30
**Koogid vormis	1. aste		2	175	40 ... 50
**Koogid pabervormides	1. aste		3	175	25 ... 30
**Biskviitkook	1. aste		3	200	5 ... 10
**Küpsised	1. aste		3	175	25 ... 30
**Taignatooted	1. aste		2	200	30 ... 40
**Muretaigen	1. aste		2	200	25 ... 35
**Juuretis	1. aste		2	200	35 ... 45
**Lasanje	1. aste		2 - 3	200	30 ... 40
**Pitsa	1. aste		2	200 ... 220	15 ... 20
Biifsteek (suur tükk) / praad	1. aste		3	25 min 250/max, seejärel 180 ... 190	100 ... 120
Lambakints (pajaroo)	1. aste		3	25 min kuni 220, seejärel 180 ... 190	70 ... 90
Kanapraad	1. aste		2	15 min 250/max, seejärel 180 ... 190	55 ... 65
Kaikun (5,5 kg)	1. aste		1	25 min 250/max, seejärel 180 ... 190	150 ... 210
Kala	1. aste		3	200	20 ... 30

Nõuandeid kookide küpsetamiseks

- Kui kook on liiga kuiv, suurendage temperatuuri umbes 10 °C võrra ja lühendage küpsetusaega.
- Kui kook on liiga niiske, kasutage vähem vedelikku või vähendage temperatuuri 10 °C võrra.
- Kui kook on pealt liiga pruun, asetage see madalamale siinile, vähendage temperatuuri ja pikendage küpsetusaega.
- Kui kook on seest hästi läbi küpsenud, kuid pealt toores, kasutage vähem vedelikku, vähendage temperatuuri ja pikendage küpsetusaega.

Nõuandeid küpsetiste tegemiseks

- Kui küpsetis on liiga kuiv, suurendage temperatuuri umbes 10 °C võrra ja lühendage küpsetusaega. Niisutage taigakihte piimast, õlist, munast ja jogurtist tehtud kastmega.
- Kui küpsemine võtab liiga kaua aega, siis vaadake, et taigen ei ulatuks üle plaadi servade.
- Kui küpsetise pealispind pruunistub, aga alumine osa ei küpse, siis veenduge, et te pole küpsetise alaosas liiga palju kastet kasutanud. Püüdke jaotada kastet taigakihtide vahele ja peale võrdsetes kogustes, et need pruunistuks ühtlaselt.



Küpsetage vastavalt küpsetustabelis toodud režiimile ja temperatuurile. Kui alumine osa pole ikka piisavalt pruunistunud, asetage see järgmine kord madalamale siinile.

Nõuandeid köögiviljade küpsetamiseks

- Kui köögiviljade küpsetusnõus saab mahl otsa ja need hakkavad kuivama, siis tasub köögivilju küpsetada ahjuplaadi asemel kaanega pannil. Kaanega suletud nõus jääb toit mahlaseks.
- Kui köögiviljaroo jääb tooreks, keetke köögiviljad eelnevalt läbi või valmistage neid nagu purgitoitu ja asetage siis ahju.

Kuidas grilli kasutada



HOIATUS

Sulgege grillimise ajaks ahjuuks.
Kuumad pinnad võivad tekitada põletusi!

Grilli sisselülitamine

1. Pärast ahju avamiseks nupu puudutamist ilmub näidikule esimene tööfunktsioon.
2. Soovitud tööfunktsiooni valimiseks puudutage klahve .
3. Kui soovite muuta tööfunktsiooni jaoks soovitatavat temperatuuri, puudutage temperatuurivälja aktiveerimiseks nuppu .
» Tähis vilgub.
4. Määrake soovitud temperatuur klahvidega .
5. Kinnitage temperatuuriväärtus, puudutades klahvi .
6. Kui temperatuur ja tööfunktsioon sobivad, puudutage grillimise alustamiseks klahvi . Näidikule ilmub tähis .

» Teie ahi hakkab tööle valitud režiimis ja suurendab sisetemperatuuri eelseatud temperatuurini. Sisetemperatuuri tähise kõik astmed süttivad, kui sisetemperatuur saavutab määratud temperatuuri. Funktsiooninäidikule ilmuvad täiendavad aktiivsed küttekehad ja pannid soovituslik asend.

7. Grillimise lõpetamiseks puudutage uuesti nuppu



» Ahi lõpetab grillimise ja näidikule ilmub tähis II.

Grilli väljalülitamine

1. Ahju sulgemiseks hoidke sõrme ligikaudu 2 sekundit nupul ①.

Grillimine elektrigrilliga

Toit	Sisestustase	Grillimisaeg (ligikaudu)
Kala	4...5	20...25 min. #
Vilutatud kana	4...5	25...35 min.
Lambakarbonaad	4...5	20...25 min.
Röstbif	4...5	25...30 min. #
Vasikakarbonaad	4...5	25...30 min. #
Röstleib	4	1...2 min.

sõltuvalt paksusest





Grillimiseks sobimatud toiduained võivad põhjustada tulekahju. Grillige ainult suurel kuumusel grillimiseks sobilikku toitu. Ärge paigutage grillitavat toitu liiga kaugele ahju tahaossa. See on kõige kuumem piirkond ning rasvane toit võib süttida.

Küpsetamisaegade tabel grillimiseks

6 Hoidmine ja hooldus

Üldine teave

Toote kasutusiga pikeneb ja probleeme tekib harvem, kui toodet regulaarselt puhastada.

	OHT: Enne hooldus- ja puhastustööde alustamist ühendage toode vooluvõrgust lahti. Elektrilöögi oht!
	OHT: Enne toote puhastamist laske sellel maha jahtuda. Kuumad pinnad võivad tekitada põletusi!

- Puhastage toodet põhjalikult pärast iga kasutuskorda. Sel viisil on lihtsam eemaldada toiduvalmistusjääke, vältides nende kõrbemist seadme järgmisel kasutuskorral.
- Toote puhastamiseks pole vaja spetsiaalseid puhastusvahendeid. Kasutage toote puhastamiseks sooja vett koos vedela pesuvahendiga, pehmet lappi või käsna ning kuivatamiseks kuiva lappi.
- Liigne vedelik tuleb pärast puhastamist alati ära pühkida ja pritsmed kohe kuivatada.
- Ärge kasutage roostevabast terasest või inoxist pindade ja käepideme puhastamiseks puhastusvahendeid, mis sisaldavad hapet või kloriidi. Nende osade puhastamiseks kasutage pehmet lappi ja vedelat puhastusvahendit (mitteabrasiivset), tõmmates lapiga ainult ühes suunas.

	Mõned puhastusained või -vahendid võivad pinda kahjustada. Ärge kasutage tugevatoimelisi puhastusaineid, puhastuspulbrit või -pastat ega teravaid esemeid.
---	---

	Ärge kasutage puhastamiseks aurupuhasteid, muidu võite saada elektrilöögi.
--	--

Juhtpaneeli puhastamine

Puhastage juhtpaneeli ja nuppe niiske lapiga ning seejärel pühkige need kuivaks.

	Ärge eemaldage juhtpaneeli puhastades ahju nuppe. Muidu võite juhtpaneeli kahjustada!
--	--

Ahju puhastamine

Külgseinade puhastamine

(See funktsioon on valikuline. Teie tootel ei pruugi seda olla.)

1. Eemaldage küljeraami eesmine osa, tõmmates seda küljseinast eemale.
2. Võtke küljeraam välja, tõmmates seda enda suunas.

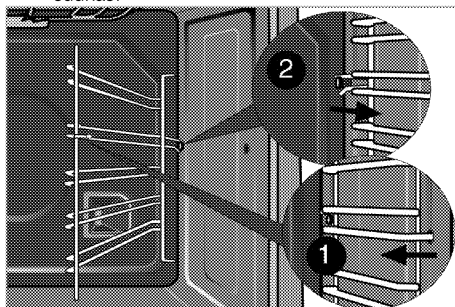

Katalüütilised seinad

(See funktsioon on valikuline. Teie tootel ei pruugi seda olla.)

Teie toote küljseina (A) ja/või tagaseina (B) võivad seestpoolt olla kaetud katalüütilise emalliga. Katalüütilised seinad on heledat matti värvi ja poorse pinnaga. Ahju katalüütilisi seinu ei tohiks puhastada. Katalüütiliste seinte poorne pind puhastub automaatselt, imedes pritsivat rasva sisse ning muundades seda (auruks ja süsihappegaasiks).

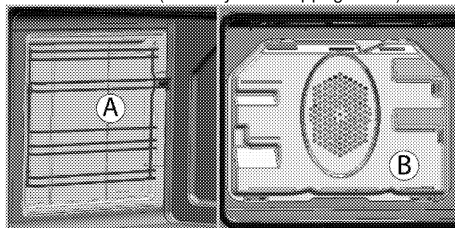

Hõlbus auruga puhastamine

(See funktsioon on valikuline. Teie tootel ei pruugi seda olla.)

Muudab puhastamise hõlpsaks, kuna mustus (mis ei ole liiga kauaks puhastamata jäänud) pehmeneb ahju sisemuses tekkiva auru ja sisepindadele kondenseeruvate veepiiskade toimel.

1. Võtke ahjust välja kõik lisad.
2. Valage ahjuplaadile 500 ml vett ja asetage plaat ahju teisele restile.

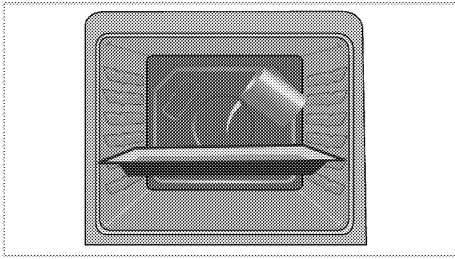

3. Valige funktsioon „Hõlbust auruga puhastamine“. Näidikule ilmub puhastamise kestus ja seda ei saa muuta. Saate määrata selle puhastusfunktsiooni lõpuaja.
4. Avage uks ja pühkige ahju sisepindu niiske käsna või lapiga.
5. Kasutage tõrksa mustuse eemaldamiseks sooja vett koos vedela pesuvahendiga, pehmet lappi või käsna ning kuivatamiseks kuiva lappi.

Pürolüütiline isepuhastus



OHT:

Kuumad pinnad tekitavad põletusi!
Ärge puudutage isepuhastumise ajal toodet käega ning hoidke lapsi sellest eemal. Enne jääkide eemaldamist oodake vähemalt 30 minutit.

Ahi on varustatud pürolüütilise isepuhastussüsteemiga. Ahju kuumutatakse umbkaudu 430-480 °C-ni ning mustus põleb tuhaks. Tekkida võib paks suits. Vaadake, et ventilatsioon oleks hea. Pürolüüsi tuleks kasutada iga 10 ahju kasutuskorra järel.

1. Võtke ahjust välja kõik lisad. Külgraamiga mudelite puhul ärge unustage välja võtmast raame.
- Kui teie toote juurde kuulub tulekindel tarvik (vastupidav isepuhastamisele kõrgel temperatuuril), ei pea te neid tarvikuid ahjust eemaldama.
2. Enne puhastustsükli algust pühkige ahju välis- ja sisepindadelt mustust niiske lapiga.



Ärge puhastage uksetihendit. Klaaskiust tihend on väga õrn ning võib kergesti viga saada.

Ahju uksetihendi vigastuste korral vahetage see uue, autoriseeritud teenindusest pärit tihendi vastu.

3. "Pyrolysis" (Pürolüüs) Valige pürolüütiline funktsioon (isepuhastus).

eco Kui ahi ei ole väga määrduanud, on soovitatav kasutada ökonoomset puhastusfunktsiooni.

Kui seda funktsiooni kasutada tugeva mustuse korral, ei ole puhastamine piisavalt tõhus. Sellisel juhul tuleb

pürolüüsi funktsiooni **eco** kasutada pärast ökonoomse puhastustsükli lõppu.

Isepuhastuse aega näidatakse displeil. Selle kestvust reguleerida ei saa.

Isepuhastustsükli lõppu on võimalik reguleerida.

4. Isepuhastuse ajaks ilmub ajanäidikuga ekraanile luku

tähis  ja ahjuust ei saa avada. Pärast pürolüüsfunktsiooni kasutamist jääb uks veel mõneks ajaks lukku. Ärge üritage ust enne luku

tähise  kadumist jõuga avada.

5. Puhastustsükli järel eemaldage mustusejäägid äädikalahusega.

Ahjuukse puhastamine

Kasutage ahjuukse puhastamiseks sooja vett koos vedela pesuvahendiga, pehmet lappi või käsna ning kuivatamiseks kuiva lappi.



Ärge kasutage ukse puhastamiseks kareid abrasivseid puhastusvahendeid või teravaid metallkraabitsaid. Need võivad pinda kriimustada ning klaasi lõhkuda.

Ahjuukse eemaldamine

1. Avage eesuks (1).
2. Avage eesuke paremal ja vasakul küljel asuva hingede pesa (2) klambrid, vajutades neid alla joonisel kujutatud viisil.

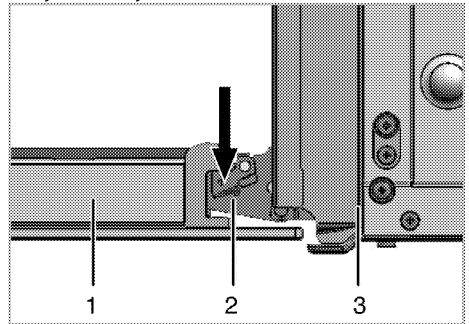

- 1 Eesuks
- 2 Hing
- 3 Ahi

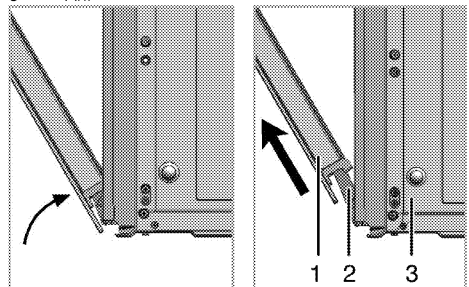

3. Liigutage eesust poolses ulatuses.
4. Eemaldage eesuks seda ülespoole tõmmates ja paremast ning vasakust hingest vabastades.

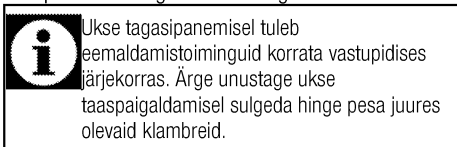

Ukse siseklaasi eemaldamine

(See funktsioon on valikuline. Teie tootel ei pruugi seda olla.)

Ahjuukse sisemist klaaspaneeli saab puhastamiseks eemaldada.

Avage ahjuuks.

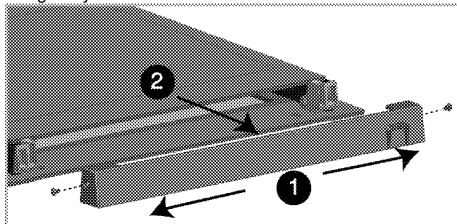

Eemaldage plastosa külgedel olevad kruvid (1 suunas). Eemaldage eesukse ülaossa paigaldatud plastosa, tõmmates seda enda poole.

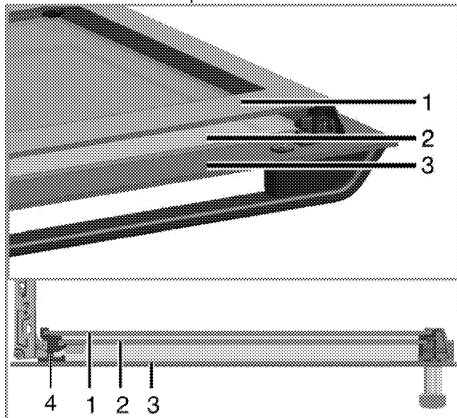

- 1 Kõige seespoolsem klaaspaneel
- 2 Sisemine klaaspaneel
- 3 Välimine klaaspaneel
- 4 Klaaspaneeli plastist pesa – alumine

Kergitage kõige seespoolsemat klaaspaneeli (1) veidi tähise **A** suunas ja tõmmake see tähise **B** suunas välja, nagu joonisel näidatud.

Eemaldage samamoodi ka teine sisemine klaaspaneel (2).

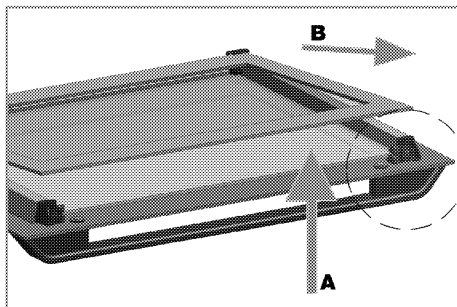

Ukse kokkumonteerimisel tuleb esimese asjana paigaldada sisemine klaaspaneel (2). Nagu joonisel näidatud, asetage klaaspaneeli kaldnurk nii, et see toetub plastpesa kaldnurgale.

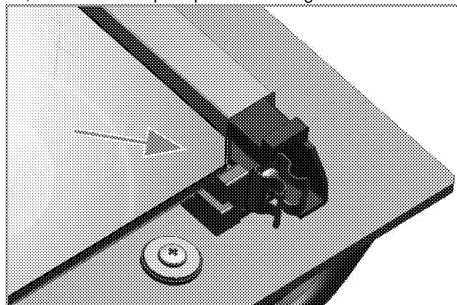

Sisemine klaaspaneel (2) tuleb paigaldada plastist pesasse kõige seespoolsema klaaspaneeli (1) lähedale. Kõige seespoolsema klaaspaneeli (1) paigaldamisel jätkke trükiga külg sisemise klaaspaneeli suunas. Sisemise klaaspaneeli alumine nurk peab asetuma alumisse plastpesasse. Suruge plastosa vastu raami, kuni kuulete klõpsatust. Plastosa kinnitamiseks keerake kruvid külgedel olevatesse avadesse.

Ahjuvalgusti pirni vahetamine



OHT:

Et vältida elektrilöögi ohtu, vaadake enne ahju lambi vahetamist, et toode oleks vooluvõrgust lahti ühendatud ning maha jahtunud. Kuumad pinnad võivad tekitada põletusi!



Ahjuvalgustil on spetsiaalne kuumuskindel (kuni 300 °C) elektrikipirn. Täpsemat teavet vt *Tehnilised andmed, lk 11*. Ahjuvalgusti pirne saab hankida volitatud teenindusest.



Valgusti asukoht ei pruugi olla sama mis joonisel.



Sellel seadmel kasutatud lamp pole sobiv koduse majapidamise valgustamiseks. Selle lambi eesmärk on aidata kasutajal toiduaineid paremini näha.



Sellel seadmel kasutatud lambid peavad vastu pidama ekstreemsetele tingimustele, nt üle 50 °C temperatuurile.

Kui ahjul on ümar valgusti:

1. Lahutage toode vooluvõrgust.
2. Keerake vastupäeva lahti klaaskate.

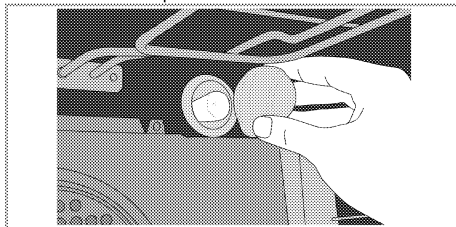

3. Kui teie ahjutuli on alloleval joonisel kujutatud (A) tüüpi, eemaldage see joonisel näidatud viisil keerates ja asendage uuega. Kui teie ahjutuli on (B) tüüpi, eemaldage see joonisel näidatud viisil tõmmates ja asendage uuega.

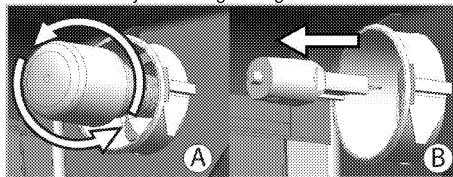

4. Paigaldage klaaskate tagasi.

7 Probleemide lahendamine

Kasutamise ajal tuleb ahjust auru.

- Auru tekkimine töötamisel on tavaline. >>> *Tegemist ei ole rikkega.*

Toote kuumenemisel ja jahtumisel on kuulda metalset heli.

- Metallosade kuumenemisel võivad need paisuda ning tekitada häält. >>> *Tegemist ei ole rikkega.*

Toode ei tööta.

- Võrgukaitse on rakendunud või läbi põlenud. >>> *Kontrollige elektrikiilbi korke. Vajadusel vahetage või lähtestage need.*
- Toode ei ole ühendatud (maandatud) pistikupessa. >>> *Kontrollige pistiku ühendust.*

Ahju tuli ei tööta.

- Ahju pirn on vigane. >>> *Vahetage pirn välja.*
- Voolukatkestus. >>> *Kontrollige, kas vool on olemas. Kontrollige elektrikiilbi kaitsmeid. Vajadusel vahetage või lähtestage kaitsmed.*

Ahi ei lähe soojaks.

- Funktsioon ja/või temperatuur on sisestamata. >>> *Määrake funktsiooni- ja/või temperatuurinupu/-klahvi abil funktsioon ja temperatuur.*
- Voolukatkestus. >>> *Kontrollige, kas vool on olemas. Kontrollige elektrikiilbi kaitsmeid. Vajadusel vahetage või lähtestage kaitsmed.*



Kui teil ei õnnestu probleemi käesolevas lõigus antud juhiste kohaselt lahendada, konsulteerige volitatud teenindusega või edasimüüjaga, kellelt te toote ostsite. Ärge kunagi üritage rikkis toodet ise parandada.

Inbouwoven

Gebruikershandleiding

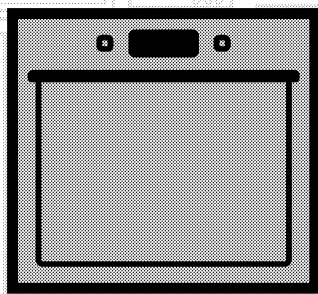

NL

beko

Gelieve eerst deze gebruikershandleiding te lezen!

Beste klant,

Dank u voor het aankopen van een Beko-product. We hopen dat u de beste resultaten verkrijgt uit uw product, dat vervaardigd is met de allernieuwste technologie van hoge kwaliteit. Lees daarom deze volledige gebruikershandleiding en alle andere bijgevoegde documenten zorgvuldig door voordat u het product in gebruik neemt en houd deze ter referentie voor toekomstig gebruik. Als u het product aan iemand anders overdraagt, voeg daar dan de gebruikershandleiding ook bij. Volg alle waarschuwingen en informatie in deze gebruikershandleiding op. Vergeet niet dat deze gebruikershandleiding ook van toepassing kan zijn op verschillende andere modellen. De verschillen tussen de modellen zijn duidelijk aangegeven in de handleiding.

Verklaring van symbolen

In deze gebruikershandleiding worden de volgende symbolen gebruikt:



Belangrijke informatie of nuttige aanwijzingen over het gebruik.



Waarschuwing voor levensgevaarlijke situaties en schade aan eigendommen.



Waarschuwing voor een elektrische schok.



Waarschuwing voor brandgevaar.



Waarschuwing voor hete oppervlakken.



Arçelik A.Ş.
Karaağaç caddesi No:2-6
34445 Sütlüce/Istanbul/TURKEY
Made in TURKEY

**1 Belangrijke instructies en
waarschuwingen voor veiligheid en
milieu 4**

Algemene veiligheid	4
Elektrische veiligheid	4
Productveiligheid	5
Bedoeld gebruik	8
Kindveiligheid	8
Het oude product afvoeren	8
Verpakkingsmateriaal afvoeren	8

2 Algemene informatie 9

Overzicht	9
Inhoud pakket	10
Technische specificaties	11

3 Installatie 12

Voor installatie	12
Installatie en verbinding	15
Toekomstig transport	16

4 Voorbereidingen 17

Tips om energie te besparen	17
Het eerste gebruik	17
Tijdstelling	17
Eerste reiniging van het toestel	18
Eerste opwarming	18

5 Hoe de oven te bedienen 19

Algemene informatie over bakken, roosteren en grillen	19
Hoe de elektrische oven te bedienen	19
Werkingsmodussen	19
Hoe de ovencontrole-eenheid bedienen	21
Tabel kooktijden	25
Hoe de grill bedienen	26
Tabel kooktijden voor grillen	27

6 Onderhoud en verzorging 28

Algemene informatie	28
Het bedieningspaneel reinigen	28
De oven reinigen	28
De ovendeur verwijderen	29
Binnenglas deur verwijderen	30
De ovenlamp vervangen	31

7 Problemen oplossen 32

1 Belangrijke instructies en waarschuwingen voor veiligheid en milieu

Dit gedeelte bevat veiligheidsvoorschriften die helpen persoonlijk letsel of schade aan eigendommen te voorkomen. Het niet opvolgen van deze instructies laat alle garantie vervallen.

Algemene veiligheid

- Dit apparaat kan worden gebruikt door kinderen vanaf 8 jaar en personen met verzwakte fysieke, zintuiglijke of mentale toestand, of met een gebrek aan ervaring en kennis, als deze onder toezicht staan of instructies zijn gegeven betreffende het veilige gebruik van het apparaat en op de hoogte zijn van de betrokken gevaren. Laat kinderen niet met het apparaat spelen. Reiniging en gebruikersonderhoud dienen niet zonder toezicht door kinderen uitgevoerd te worden.
- Dit apparaat mag niet worden gebruikt door personen (kinderen inbegrepen) in verzwakte fysieke, zintuiglijke of mentale toestand, of met een gebrek aan ervaring en kennis, tenzij ze onder toezicht staan of instructies hebben gekregen. Zie erop toe dat kinderen niet met het apparaat spelen.
- Indien het product voor persoonlijk of tweedehands gebruik aan iemand anders wordt overgedragen, dienen de gebruikershandleiding, productetiketten en andere relevante documenten en onderdelen ook te worden overhandigd.
- Installatie- en reparatiewerk moet altijd uitgevoerd worden door bevoegde serviceagenten. De fabrikant is niet aansprakelijk voor schade die voortvloeit uit werkzaamheden door onbevoegde personen. Dit kan de garantie ongeldig maken. Lees alvorens de installatie de instructie zorgvuldig door.
- Gebruik het apparaat niet als het defect is of zichtbare schade vertoont.
- Controleer of de functieknoppen van het product na ieder gebruik zijn uitgeschakeld.

Elektrische veiligheid

- Indien het product een defect heeft, moet het niet in gebruik worden genomen zonder dat het gerepareerd is door een bevoegde onderhoudsdienst. Er is kans op elektrische schokken!
- Sluit het product uitsluitend aan op een geaarde uitgang/lijn met een voltage en beveiliging zoals gespecificeerd in de "Technische

specificaties". Laat de aardingsinstallatie aanleggen door een bevoegd elektricien terwijl u het product met of zonder transformator gebruikt. Ons bedrijf is niet aansprakelijk voor problemen die zijn ontstaan doordat het product niet geaard is in overeenstemming met de plaatselijke voorschriften.

- Reinig het product nooit door er water overheen te gooien! Er is kans op elektrische schokken!
- Het product moet tijdens installatie, onderhoud, reiniging en reparatiehandelingen losgekoppeld zijn.
- Als het stroomkabel van het product beschadigd is, moet deze om gevaar te voorkomen worden vervangen door de fabrikant, door zijn onderhoudsdienst of door soortgelijke bevoegde personen.
- Het apparaat dient dusdanig geïnstalleerd te zijn dat het volledig van het netwerk afgesloten kan worden. De loskoppeling dient te geschieden door het uittrekken van de stekker of het uitschakelen van een schakelaar die in de vaste elektrische installatie is ingebouwd, volgens de constructievoorschriften.
- Achterkant van de oven wordt warm wanneer deze in gebruik is.

Zorg ervoor dat de elektriciteitsaansluiting de achterkant niet raakt; dit kan leiden tot beschadiging van de aansluitingen.

- Zorg dat het netsnoer niet tussen de oven en het frame vastgeklemd zit en leidt het niet over de hete oppervlakken. Anders kan de kabelisolatie smelten en brand veroorzaken als gevolg van kortsluiting.
- Werk aan elektrische apparatuur of systemen mag uitsluitend worden uitgevoerd door bevoegde en gekwalificeerde personen.
- Zet in geval van schade het product uit en sluit het af van het elektriciteitsnet. Verwijder daartoe de zekering in huis.
- Zorg ervoor dat de stroomwaarde van de zekering compatibel is met het product.

Productveiligheid

- **WAARSCHUWING:** Het toestel en de toegankelijke onderdelen worden warm tijdens de werking. Zorg ervoor dat u geen verwarmingselementen aanraakt. Behalve als ze voortdurend onder toezicht staan, moeten kinderen jonger dan 8 jaar uit de buurt worden gehouden.
- Gebruik het product niet wanneer uw beoordelingsvermogen of coördinatie nadelig beïnvloed

worden door het gebruik van drugs en/of alcohol.

- Wees voorzichtig bij het gebruiken van alcoholische dranken in uw maaltijden. Alcohol verdampt bij hoge temperaturen en kan brand veroorzaken aangezien het vlam vat wanneer het in contact komt met warme oppervlakken.
- Plaats geen ontvlambare materialen dichtbij het apparaat aangezien de zijkanten heet worden tijdens gebruik.
- Tijdens het gebruik wordt het apparaat warm. Zorg ervoor dat u geen verwarmingselementen in de oven aanraakt.
- Houd alle ventilatiesleuven vrij van obstakels.
- Verwarm geen gesloten conservenblikken en glazen potten in de oven. De druk die zich in het blik/de pot ontwikkelt kan ervoor zorgen dat deze barst.
- Plaats geen bakschalen, schotels of aluminiumfolie rechtstreeks op de bodem van de oven. De warmteaccumulatie kan de bodem van de oven beschadigen.
- Gebruik geen krassende schuurmiddelen of scherpe metalen schrapers om het glas van de ovendeur te reinigen. Deze kunnen het oppervlak krassen,

wat tot barsten van het glas kan leiden.

- Gebruik geen stoomreinigers om het toestel schoon te maken, want dat kan elektrische schokken veroorzaken.
- (De functies verschillen per productmodel.)

Het rooster en de plaat correct op de draadrekken plaatsen

Het is belangrijk het rooster en/of de plaat correct op het rek te plaatsen. Schuif het rooster of de plaat tussen twee rails en zorg dat deze stabiel is voordat u er voedsel op legt (zie de afbeelding hieronder).

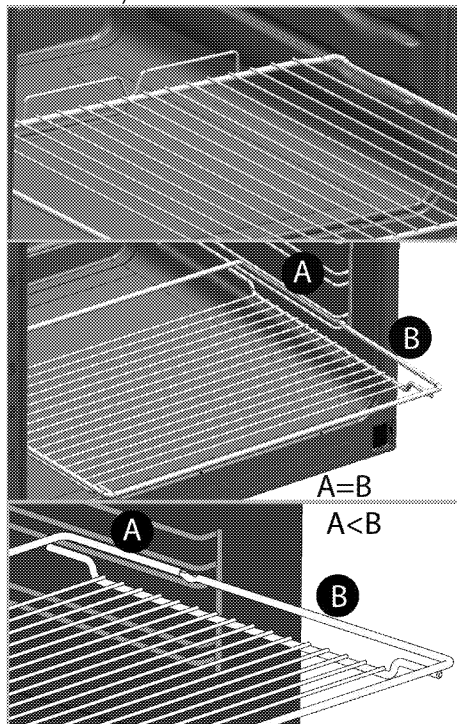

- Gebruik het product niet wanneer de glazen ovendeur verwijderd of gebarsten is.
 - Het handvat van de oven is geen handdoekenrek. Hang hier geen handdoeken, wanten of soortgelijke stoffen voorwerpen aan als de grill met open deur werkzaam is.
 - Gebruik altijd warmtebestendige ovenhandschoenen wanneer u schotels in de oven plaatst of eruit haalt.
 - Plaats het bakpapier in de kookpot of op het ovenaccessoire (plaat, rooster, enz.) samen met de eetwaren en steek het allemaal samen in de voorverwarmde oven. Verwijder de overtollige gedeelten van het bakpapier van het accessoire of de pot om het risico te voorkomen dat het de verwarmingselementen van de oven aanraakt. Gebruik nooit het bakpapier aan een werkingstemperatuur hoger dan de vermelde waarde voor het bakpapier. Plaats het bakpapier niet direct op de bodem van de oven.
 - **WAARSCHUWING:** Zorg ervoor dat het apparaat is uitgeschakeld voordat u de lamp vervangt om de mogelijkheid van een elektrische schok te voorkomen.
 - Voordat u de reinigingscyclus start, verwijdert u met een vochtige doek het vuil van de buiten- en binnenkant van de oven. Verwijder alle accessoires uit de oven.
 - Hete oppervlakken veroorzaken brandwonden! Raak het product tijdens zelfreinigende stap niet aan en houd kinderen uit de buurt. Wacht minstens 30 minuten voor u de resten verwijdert.
 - Tijdens pyrolytische reiniging, kunnen de oppervlakken warmer worden dan bij standaard gebruik. Houd kinderen op een afstand.
 - Het apparaat mag niet achter een decoratieve deur worden geïnstalleerd om oververhitting te voorkomen.
 - Het product moet rechtstreeks op de vloer worden geplaatst. Het moet niet worden geplaatst op een draagvlak of een voetstuk.
- Voor de betrouwbaarheid van de brandbaarheid van het product;
- Zorg ervoor dat de stekker past bij de contactdoos en dat er geen vonken kunnen ontstaan.
 - Gebruik geen beschadigde of gesneden kabel of een verlengkabel, behalve de originele kabel.
 - Zorg ervoor dat er geen vloeistof of vocht zit op de ingestoken stekker van het product.

Bedoeld gebruik

- Dit product is bedoeld voor huishoudelijk gebruik. Commercieel gebruik is niet toegelaten.
- Dit toestel is uitsluitend bedoeld voor het koken. Het mag niet als verwarmingstoestel worden gebruikt".
- Dit product dient niet te worden gebruikt voor het opwarmen van platen onder de grill, het drogen van handdoeken, theedoeken enz. op de handgrepen, en als verwarming.
- De fabrikant is niet aansprakelijk voor schade veroorzaakt door foutief gebruik of bediening.
- De oven kan gebruikt worden voor het ontdooien, bakken, roosteren en grillen van voedsel.

Kindveiligheid

- **WAARSCHUWING:** Toegankelijke onderdelen kunnen tijdens gebruik heet worden. Houd jonge kinderen uit de buurt.
- De verpakkingsmaterialen kunnen gevaarlijk zijn voor kinderen. Houd de verpakkingsmaterialen buiten het bereik van kinderen. Doe alle delen van de verpakking weg volgens de milieunormen.
- Elektrische toestellen zijn gevaarlijk voor kinderen. Houd kinderen bij het product vandaan

als het in gebruik is en sta niet toe dat ze ermee spelen.

- Plaats geen items boven het toestel binnen het bereik van kinderen.
- Plaats geen zwaar voorwerp op een open deur en laat kinderen er niet op zitten. De oven kan omkantelen of deurscharnieren kunnen beschadigd worden.

Het oude product afvoeren

Voldoet aan de WEEE-richtlijn en de richtlijnen voor afvoeren van het restproduct:



Dit product voldoet aan de EU-richtlijn WEEE (2012/19/EU). Dit product is voorzien van een classificatiesymbool voor afvalsortering van elektrische en elektronische apparatuur (WEEE). Dit product werd vervaardigd uit onderdelen en materialen van hoge kwaliteit die hergebruikt kunnen worden en geschikt zijn voor recycling. Gooi het restproduct aan het einde van zijn levensduur niet weg bij normaal huishoudelijk of ander afval. Breng het naar het verzamelpunt voor recycling van elektrische en elektronische apparatuur. Raadpleeg uw plaatselijke autoriteiten om te weten waar u deze verzamelpunten aantreft.

Voldoet aan RoHS-richtlijn:

Het door u aangekochte product voldoet aan de EU-richtlijn RoHS (2011/65/EU). Het bevat geen schadelijke en verboden materialen die in deze richtlijn zijn opgenomen.

Verpakkingsmateriaal afvoeren

- Verpakkingsmateriaal is gevaarlijk voor kinderen. Houd verpakkingsmateriaal op een veilige plek buiten het bereik van kinderen. Verpakkingsmateriaal van het product wordt vervaardigd van recyclebaar materiaal. Voer het netjes af en sorteer het overeenkomstig de regels voor recyclebaar afval. Werp het niet weg bij het normale huisafval.

2 Algemene informatie

Overzicht

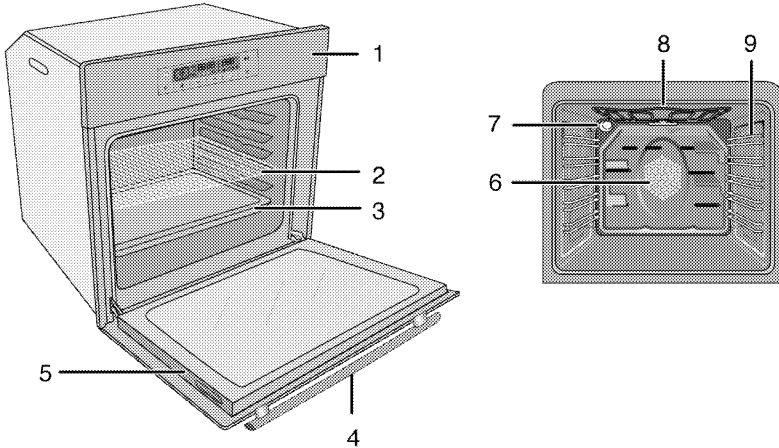

- | | | | |
|---|------------------|---|-------------------------------------|
| 1 | Bedieningspaneel | 6 | Ventilatormotor (achter staalplaat) |
| 2 | Draadrooster | 7 | Lamp |
| 3 | Plaat | 8 | Bovenste verwarmingselement |
| 4 | Handgreep | 9 | Roosterposities |
| 5 | Deur | | |

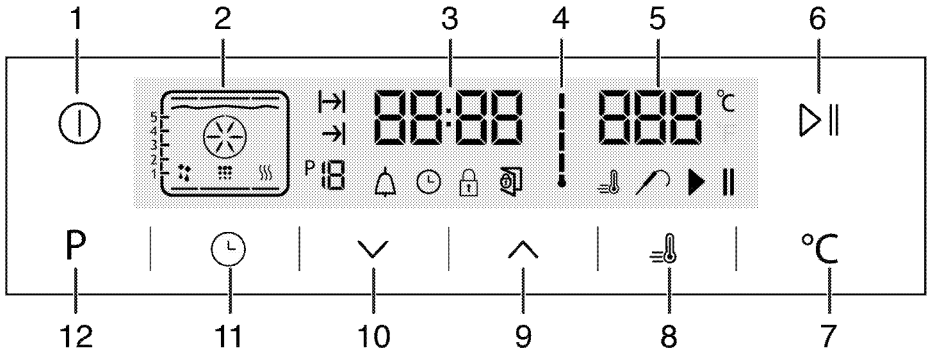

- | | |
|----|--|
| 1 | AAN/UIT-toets |
| 2 | Functiedisplay |
| 3 | Huidige tijdstellingsveld |
| 4 | Symbool binnentemperatuur oven |
| 5 | Aanduidingsveld temperatuur |
| 6 | Start/stop kooktoets |
| 7 | Toets temperatuurinstelling |
| 8 | Boostersymbool (snelle voorverwarming) |
| 9 | Plus-toets |
| 10 | Min-toets |
| 11 | Instellingsknop |
| 12 | Terugtoets naar functiescherm |

Inhoud pakket



De bijgeleverde accessoires kunnen variëren, afhankelijk van het productmodel. Het is mogelijk dat uw product niet alle accessoires bevat die in de gebruikershandleiding worden beschreven.

1. Gebruikershandleiding

2. Ovenplaat

Wordt gebruikt voor gebakjes, bevroren voedsel en grote braadstukken.

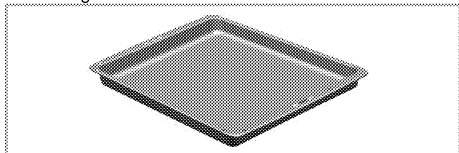

3. Diepe plaat

Wordt gebruikt voor gebakjes, grote braadstukken, sappige gerechten en het opvangen van vet bij het grillen.

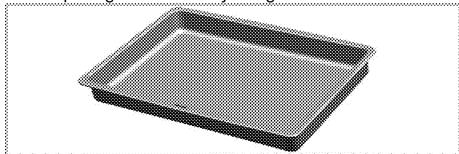

4. Draadrooster

Gebruikt bij het braden en voor het plaatsen van te bakken, roosteren of koken voedsel in stoofgerechten op het gewenste rek.

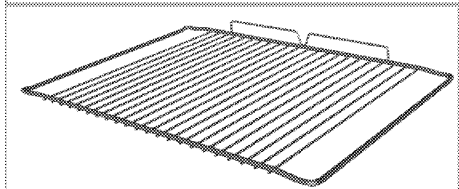
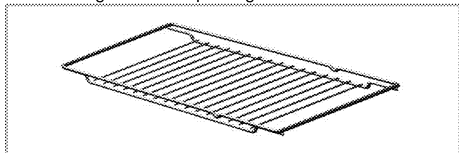

5. Het grillrooster en de plaat correct op de uitschuifrekken plaatsen

(Deze functie is optioneel. Het is mogelijk dat uw product er niet meer is uitgerust.)

Uitschuifrekken maken het mogelijk de platen en rooster makkelijk in te schuiven en te verwijderen. Als u de plaat en het rooster met uitschuifrekken gebruikt moet u zich ervan verzekeren dat de pennen aan de achterkant van het uitschuifrek tegen de zijkanten van het rooster en de plaat staan.

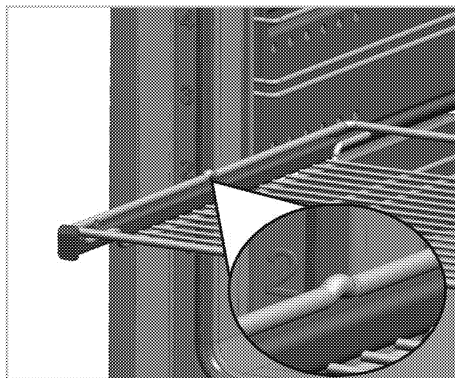
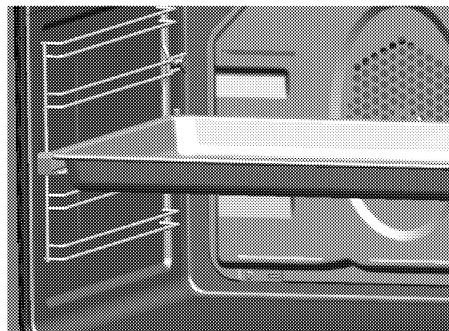

Technische specificaties

Elektrische spanning / frequentie	220-240 V ~ 50 Hz
Totaal stroomverbruik	2,4 kW
Zekering	min. 16 A
Kabeltype/-functionaliteit	min.H05W-FG 3 x 1,5 mm ²
Buitenste afmetingen (hoogte/breedte/diepte)	595 mm/594 mm/567 mm
Installatieafmetingen (hoogte/breedte/diepte)	**590 of 600 mm/560 mm/min. 550 mm
Hoofdoven	Multifunctionele oven
Binnenlamp	15/25 W
Stroomverbruik grill	2,2 kW

Basisgegevens: Informatie over het energielabel van elektrische ovens wordt gegeven overeenkomstig de norm EN 60350-1 / IEC 60350-1. Die waarden zijn bepaald onder standaardvermogen met onderverwarmer of functies voor heteluchtverwarming (indien relevant).

De energie-efficiëntieklasse wordt bepaald overeenkomstig de hierna genoemde volgorde, afhankelijk van de aanwezigheid van de betreffende functies in het product. 1-Bereiding met eco. hete lucht, 2-Turbosudder, 3- Turbobereiding, 4- Bodem-/onderverwarming met hete lucht, 5-Bodem- en onderverwarming.

** Zie: *Installatie, pagina 12.*



De technische specificaties mogen zonder voorafgaande kennisgeving gewijzigd worden om de productkwaliteit te verbeteren.



De afbeeldingen in deze handleiding zijn schematisch en komen mogelijk niet exact overeen met uw product.



Waarden vermeld op de productlabels of in de bijgeleverde documentatie worden verkregen onder laboratoriumomstandigheden overeenkomstig de relevante standaarden. Deze waarden kunnen schommelen afhankelijk van de werkings- en omgevingsomstandigheden van het product.

3 Installatie

Product dient geïnstalleerd te worden door een bekwaam persoon in overeenstemming met de van kracht zijnde voorschriften. De fabrikant is niet aansprakelijk voor schade die voortvloeit uit werkzaamheden door onbevoegde personen. Mogelijk kan dit de garantie ongeldig maken.



De voorbereiding van de locatie en de elektriciteitsinstallatie voor het product vallen onder de verantwoordelijkheid van de klant.



GEVAAR:

Het product moet aangesloten worden overeenkomstig de lokale gas- en elektriciteitsvoorschriften.



GEVAAR:

Controleer vóór installatie van het product of het zichtbare gebreken heeft.
Zo ja, laat het dan niet installeren.
Beschadigde producten vormen een gevaar voor uw veiligheid.

Voor installatie

Het toestel is bedoeld voor installatie in commercieel beschikbare keukenkasten. Er moet een

veiligheidsafstand worden gelaten tussen het apparaat en de keukenwanden en het keukenmeubilair. Zie afbeelding (waarden in mm).

- Oppervlakken, synthetische laminaten en hechtmiddelen die worden gebruikt, moeten warmtebestendig zijn. (100° C minimum).
- Keukenkasten moeten vlak en vast worden geplaatst.
- Indien er een lade is onder de oven moet er een plaat worden geïnstalleerd tussen oven en lade.
- Draag het toestel met minstens twee personen.



Installeer het product niet naast koelkasten of diepvriezers. De door het product afgegeven warmte zal het stroomverbruik van koeltoestellen verhogen.



Draag of verplaats het product niet met behulp van de deur- en/of handgreep.



Indien uw product draadhendels heeft, duw deze terug tegen de zijwanden, nadat u het product verplaatst hebt.

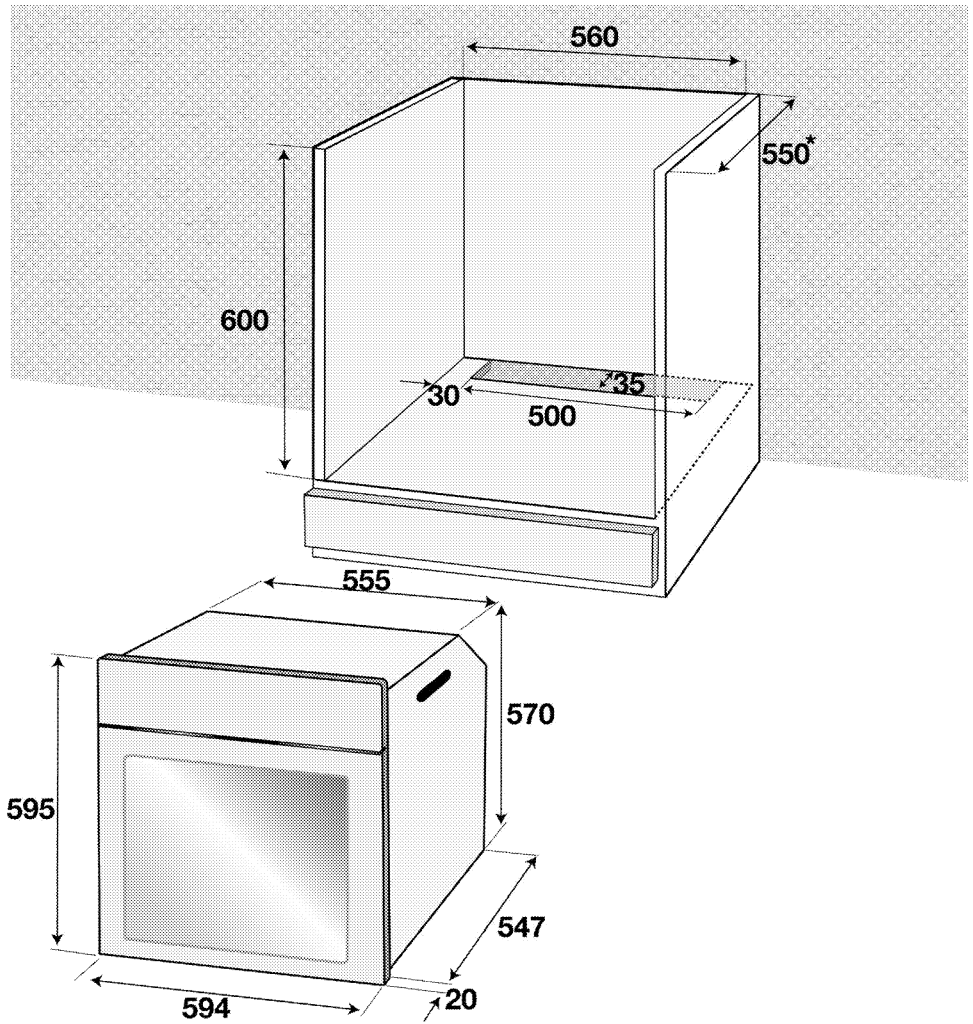

* min.

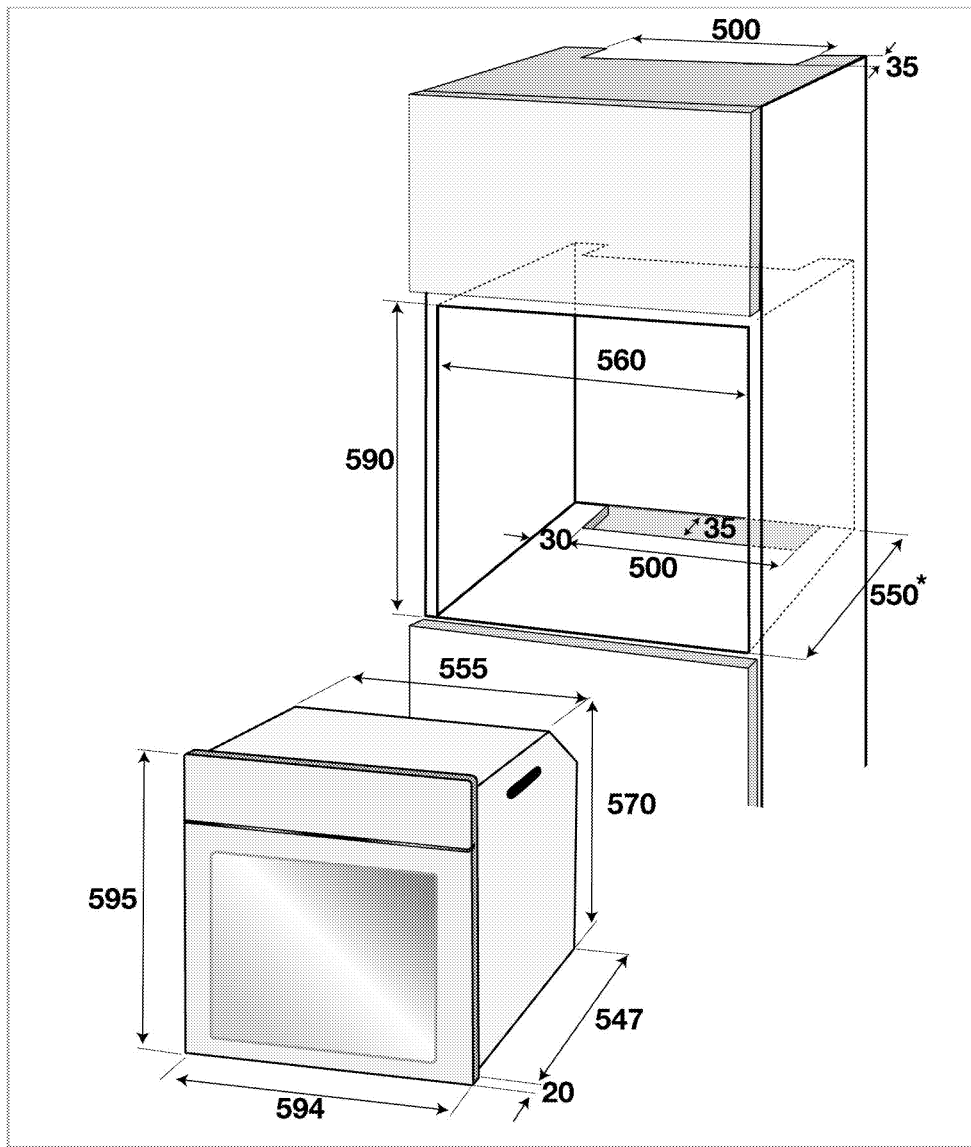

* min.

Installatie en verbinding

- Het product moet overeenkomstig de lokale gas- en elektriciteitsvoorschriften aangesloten worden.

Elektrische aansluiting

Sluit het product aan op een gearde contactdoos die beveiligd is door een zekering met geschikte capaciteit zoals vermeld in de tabel "Technische specificaties". Laat de aardingsinstallatie aanleggen door een bevoegd elektricien terwijl u het product met of zonder transformator gebruikt. Ons bedrijf is niet aansprakelijk voor schade die voortvloeit uit het gebruik van het product zonder een aardingsinstallatie overeenkomstig de plaatselijke voorschriften.



GEVAAR:

Het product mag uitsluitend door een bevoegde en gekwalificeerde persoon op de netvoeding aangesloten worden. De garantieperiode van het product gaat uitsluitend in na correcte installatie. De fabrikant is niet aansprakelijk voor schade die voortvloeit uit werkzaamheden door onbevoegde personen.



GEVAAR:

De stroomkabel mag niet worden vastgeklemd, verbogen of samengedrukt of in contact komen met warme onderdelen van het product. Een beschadigde stroomkabel moet door een bevoegde elektricien worden vervangen. Anders bestaat er een risico op een elektrische schok, kortsluiting of brand!

- De aansluiting moet voldoen aan de landelijke voorschriften.
- De gegevens over de stroomvoorziening moeten overeenkomen met de gegevens vermeld op het typeplaatje van het product. Open de deur aan de voorzijde om het typeplaatje te zien.
- De stroomkabel van uw product moet voldoen aan de waarden in de tabel "Technische specificaties".



GEVAAR:

Koppel het product los van het elektriciteitsnet voordat met werk aan de elektrische installatie begonnen wordt. Er is kans op elektrische schokken!

Het aansluiten van de stroomkabel



Tijdens het aanleggen van de bedrading dient u de nationale/plaatselijke elektrische voorschriften na te leven en de geschikte contactdoos en stekker voor de oven te gebruiken. In het geval de stroomlimieten van het product de draagcapaciteit van de stekker en contactdoos overschrijden, dient het product direct op de vaste elektrische installatie te worden aangesloten zonder de stekker en contactdoos te gebruiken.

1. Indien het niet mogelijk is alle polen in de stroomtoevoer af te sluiten dient er een afsluiter met minstens 3 mm contactdoorraai (zekeringen, lijnveiligheidschakelaars, schakelaars) aangesloten te worden en dienen alle polen van deze afsluiter zich in de buurt (niet boven) van het product te bevinden overeenkomstig de IEE-richtlijnen. Het niet nakomen van deze instructie kan operationele problemen veroorzaken en de garantie van het product ongeldig maken.

Anvullende bescherming door een overblijvende stroomonderbreker wordt aanbevolen.

Indien er een kabel met het product wordt geleverd:

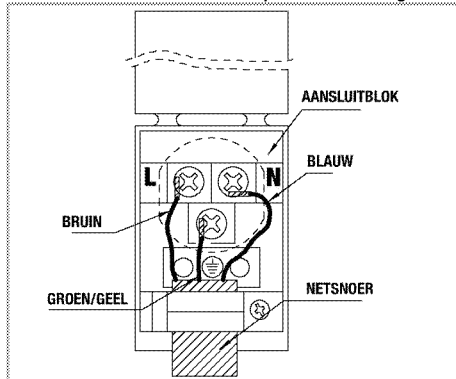

2. **Sluit voor eenfase aansluiting** de draden aan zoals hieronder aangegeven:
 - Bruine/Zwarte kabel = L (fase)
 - Blauwe/Grijze kabel = N (neutraal)
 - Groene/gele kabel = (E) \equiv (Aarde)» of
 - Grijze/Zwarte kabel = L (fase)
 - Blauwe/Bruine kabel = N (neutraal)
 - Groene/gele kabel = (E) \equiv (Aarde)

Het product installeren

1. Schuif de oven in de kast, uitlijn en bevestig deze terwijl u ervoor zorgt dat de stroomkabel niet breekt en/of vastgeklemd zit.

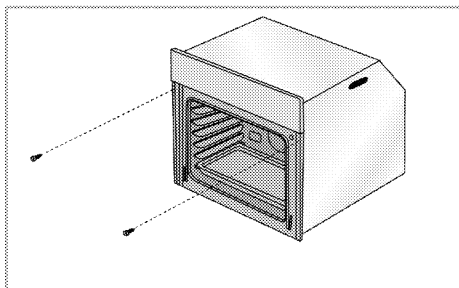

Bevestig uw oven met 2 schroeven zoals afgebeeld.

Voor producten met een koelventilator (Het is mogelijk dat uw product er niet meer is uitgerust.)

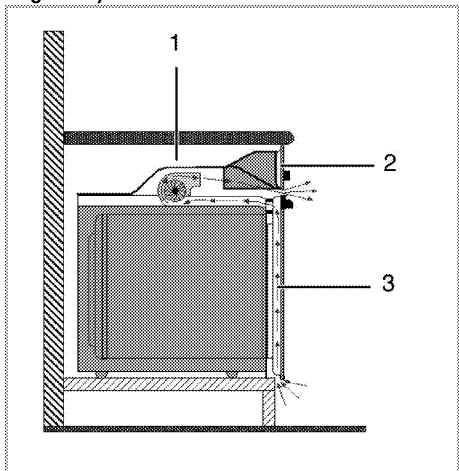

- 1 Koelventilator
- 2 Bedieningspaneel
- 3 Deur

De ingebouwde koelventilator koelt zowel de ingebouwde kast als de voorkant van het product.



Koelventilator blijft 20-30 minuten draaien nadat de oven is uitgeschakeld.

Als u heeft bereid met behulp van de oventimer wordt aan het einde van de bereidingstijd ook de koelventilator samen met alle functies uitgeschakeld.

Laatste controle

1. Het product bedienen.
2. Controleer de functies.

Toekomstig transport

- Bewaar de originele doos van het product en vervoer het product daarin. Volg de aanwijzingen op de doos. Als u de originele doos niet hebt, verpak het product dan in luchtkussenfolie of dik karton en tape het goed vast.
- Om te verhinderen dat de draadgrill en de plaat in de oven de ovendeur beschadigen, plaats een strip karton op de binnenkant van de ovendeur zodat deze overeenkomt met de positie van de plaat. Bevestig de ovendeur aan de zijkanten met tape.
- Til of verplaats het product niet met behulp van de deur of handgreep.



Plaats geen voorwerpen op het product en verplaats het rechtopstaand.



Controleer globaal het uiterlijk van uw product op eventuele schade die tijdens het transport werd veroorzaakt.

4 Voorbereidingen

Tips om energie te besparen

De volgende informatie zal u helpen om uw apparaat op een ecologische manier te gebruiken en energie te besparen:

- Gebruik donkerkleurige of gelakte kookwaren in de oven; dit zorgt voor een betere warmtetransmissie.
- Verwarm de oven tijdens het koken van uw gerechten voor als dit wordt aanbevolen in de gebruikershandleiding of kookbeschrijving.
- Open de ovendeur zo weinig mogelijk tijdens het koken.



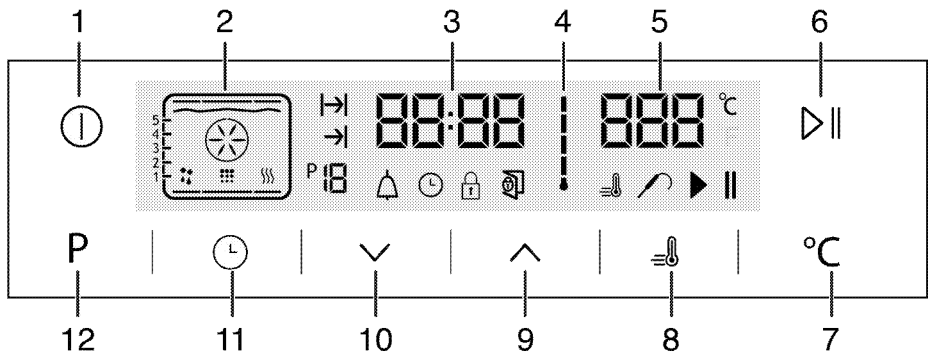

- Probeer wanneer dit mogelijk is meer dan één gerecht tegelijkertijd in de oven te bereiden. U kunt koken door twee pannen op het grillrooster te plaatsen.
- Bereid meer dan één gerecht na elkaar. De oven zal al warm zijn.
- U kunt energie besparen door uw oven een paar minuten voor het einde van de bereidingstijd uit te schakelen. Zet de ovendeur niet open.
- Ontdooi bevroren gerechten voor u ze bereidt.

Het eerste gebruik

Tijdinstelling



- 1 AAN/UIT-toets
- 2 Functiedisplay
- 3 Huidige tijdinstellingsveld
- 4 Symbool binnentemperatuur oven
- 5 Aanduidingsveld temperatuur
- 6 Start/stop kooktoets
- 7 Toets temperatuurinstelling
- 8 Boostersymbool (snelle voorverwarming)
- 9 Plus-toets
- 10 Min-toets
- 11 Instellingsknop
- 12 Terugtoets naar functiescherm

1. Wanneer de oven voor het eerst wordt aangezet, licht het symbool  op. Raak dan de toetsen  /  aan om het uur in te stellen.
2. Om uw tijdsinstelling te bevestigen, raak het symbool  aan en wacht 4 seconden zonder een toets aan te raken.



Als de huidige tijd niet werd ingesteld, zal de tijdsindicator vooruitgaan vanaf **12:00**. Het symbool  verschijnt dan op het scherm om aan te geven dat de huidige tijd niet werd ingesteld. Dit symbool verdwijnt zodra de tijd is ingesteld.

Eerste reiniging van het toestel



Het oppervlak kan beschadigd geraken door sommige detergents of reinigingsmaterialen. Gebruik geen agressieve detergents, reinigingspoeder/melk of scherpe voorwerpen tijdens het reinigen.

1. Verwijder alle verpakkingsmaterialen.
2. Veeg de oppervlakken van het toestel met een vochtige doek of spons en droog het met een doek.

Eerste opwarming

Warm het product ongeveer 30 minuten op en schakel het dan uit. Zo worden alle productieresten of -lagen afgebrand en verwijderd.



WAARSCHUWING

Hete oppervlakken veroorzaken brandwonden! Het product kan heet zijn wanneer het in gebruik is. Raak de hete branders, de binnenste delen van de oven, verwarmers enz. nooit aan. Houd kinderen uit de buurt. Gebruik altijd warmtebestendige ovenhandschoenen wanneer u schotels in de oven plaatst of eruit haalt.

Elektrische oven

1. Neem alle bakschalen en het grillrooster uit de oven.
2. Sluit de ovendeur.
3. Kies de stand Elektrisch.
4. Selecteer de hoogste grillstand; zie *Hoe de elektrische oven te bedienen, pagina 19*.
5. Laat de oven ongeveer 30 minuten werken.
6. Draai uw oven uit; zie *Hoe de elektrische oven te bedienen, pagina 19*

Grilloven

1. Neem alle bakschalen en het grillrooster uit de oven.
2. Sluit de ovendeur.
3. Selecteer de hoogste grillstand; zie *Hoe de grill bedienen, pagina 26*.
4. Laat de oven ongeveer 30 minuten werken.
5. Draai uw grill uit; zie *Hoe de grill bedienen, pagina 26*



Tijdens het eerste gebruik kunnen gedurende enkele uren geur en rook worden afgegeven. Dit is heel normaal. Zorg ervoor dat de keuken goed geventileerd is om de rook en geur af te voeren. Voorkom directe inademing van de geproduceerde rook en geur.

5 Hoe de oven te bedienen

Algemene informatie over bakken, roosteren en grillen



WAARSCHUWING

Hete oppervlakken veroorzaken brandwonden! Het product kan heet zijn wanneer het in gebruik is. Raak de hete branders, de binnenste delen van de oven, verwarmers enz. nooit aan. Houd kinderen uit de buurt. Gebruik altijd warmtebestendige ovenhandschoenen wanneer u schotels in de oven plaatst of eruit haalt.



GEVAAR:

Wees voorzichtig bij het openen van de ovendeur, want er kan stoom ontsnappen. Ontsnappende stoom kan uw handen, gezicht en/of ogen verbranden.

Tips bij het bakken

- Gebruik geschikte metalen schotels met een anti-kleeflaag, aluminium pannen of hittebestendige siliconenvormen.
- Maak optimaal gebruik van de ruimte op het rek.
- Zet de bakvorm in het midden van het rek.
- Kies de juiste roosterpositie voordat u de oven of grill aanzet. Wijzig de roosterstand niet wanneer de oven heet is.
- Houd de ovendeur gesloten.

Tips bij het roosteren

- Het vooraf behandelen van hele kip, kalkoen en grote stukken vlees met dressings zoals citroensap en zwarte peper verhoogt de kookprestatie.
- Vlees met botten heeft ongeveer 15 tot 30 minuten langer nodig om te bakken dan een braadstuk van dezelfde grootte zonder botten.
- U moet ongeveer 4 tot 5 minuten bereidingstijd rekenen per centimeter dikte van het vlees.
- Laat het vlees in de oven rusten voor ongeveer 10 minuten na het verstrijken van de kooktijd. De jus wordt beter verdeeld over het hele braadstuk en loopt niet weg wanneer het vlees wordt gesneden.
- Vis moet in een vuurvaste schaal in het middelste of lage rooster worden geplaatst.

Tips voor het grillen

Wanneer vlees, vis en gevogelte wordt gegrild, wordt dit snel bruin, heeft het een mooie korst en droogt het niet uit. Platte stukken, vleesspiezen en worst, maar ook groenten met een hoog watergehalte (bijv.

tomaten en uien) zijn bijzonder geschikt om te worden gegrild.

- Verdeel de te grillen stukken op de draadgrill of in de bakschaal met draadgrill zodanig dat de ingenomen ruimte de afmetingen van de verwarmers niet overschrijft.
- Schuif de draadgrill of de bakschaal met grill in de oven op het gewenste niveau. Als u grillt op de draadgrill, schuif dan de bakschaal naar het rek eronder om vet op te vangen. Voeg wat water toe aan de bakschaal om deze gemakkelijk te reinigen.



Voedsel dat niet geschikt is voor grillen heeft het risico te verbranden. Gebruik enkel grillvoedsel dat geschikt is voor intensieve grillwarmte. Plaats het voedsel niet te ver naar achteren in de grill. Dit is het heetste gebied en hier kan vettig voedsel vlam vatten.

Hoe de elektrische oven te bedienen

Schakel de elektrische oven uit.

Roosterstanden (voor modellen met draadgrill)

Het is belangrijk dat de draadgrill goed in het draadrek geplaatst wordt. De draadgrill moet tussen de draadrekken geschoven worden zoals afgebeeld in de figuur.

Laat de draadgrill niet tegen de achterwand van de oven rusten. Schuif uw draadgrill naar het voorste deel van het rooster en duw deze voor goede grillresultaten met de deur op zijn plaats.

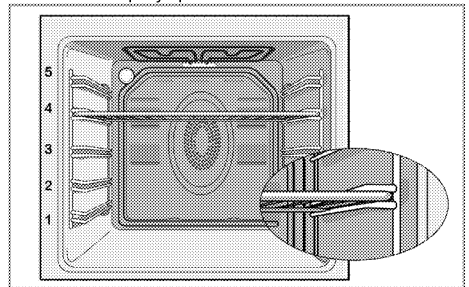

Werkingsmodussen

De volgorde van de hier getoonde werkingsmodi kan afwijken van de schikking op uw product.

1. Boven- en onderverwarming

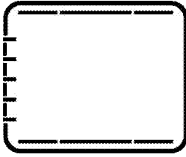

Het voedsel wordt gelijk van de bovenkant en de onderkant verwarmd. Bijvoorbeeld geschikt voor cakes, gebak of cakes en stooftjes in bakvormen. Met één schaal koken.

De geschikte roosterstand wordt op het scherm weergegeven.

2. Onder-/bovenverwarming met hetelucht

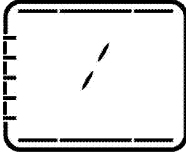

Hete lucht, verwarmd door de onderste en bovenste verwarming, wordt gelijkmatig en snel door de ventilator in de oven verspreid. Kook met één schaal.

3. Volledige grill+Ventilator

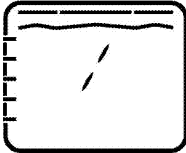

Hete lucht, verwarmd door de volledige grill, wordt zeer snel door de ventilator in de oven verspreid. Deze is geschikt voor het grillen van grote hoeveelheden vlees.

- Plaats grote en middelmatige porties in de juiste roosterstand onder de grillverwarmer om te grillen.
- Stel de temperatuur in op het maximumniveau.
- Draai het voedsel na de helft van de grilltijd om.

4. Grill

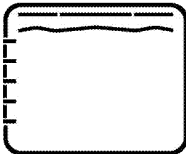

De grote grill aan het ovenplafond is in werking. Deze is geschikt voor het grillen van grote hoeveelheden vlees.

- Plaats grote en middelmatige porties in de juiste roosterstand onder de grillverwarmer om te grillen.
- Stel de temperatuur in op het maximumniveau.
- Draai het voedsel na de helft van de grilltijd om.

5. Grill

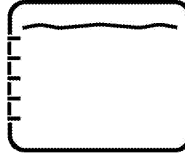

De kleine grill aan het ovenplafond is in werking. Geschikt voor grillen en gratingerechten.

- Plaats kleine en middelgrote porties in juiste plaatpositie onder de grillverwarmer om te grillen.
- Stel de temperatuur in op het maximumniveau.
- Draai het voedsel na de helft van de grilltijd om.

6. Onder

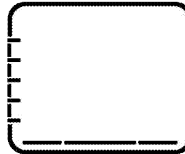

Alleen de verwarmer onder is in werking.

Bijvoorbeeld geschikt voor pizza en voor verder bruinen van gerechten aan de onderkant.

7. Warmhouden

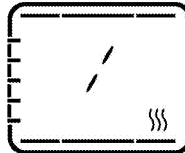

Wordt gebruikt om voedsel op een serveertemperatuur en voor een langere periode warm te houden.

8. Werking met ventilator



De oven is niet verwarmd. Enkel de ventilator (in de achterzijde) is in werking. Korrelachtig diepvriesvoedsel wordt traag op

kamertemperatuur ontdooid en bereid voedsel wordt afgekoeld.

9. Pyrolysis - economische stand

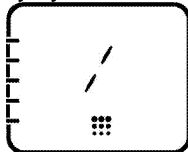

Met deze functie kan de oven zichzelf bij een hoge temperatuur reinigen. Aanbevolen voor licht bevulde ovens. Lees om deze functie te gebruiken de beschrijving in het hoofdstuk over reiniging. Zie. *Pyrolytische zelfreiniging*, pagina 29.

10. Pyrolysis

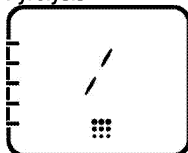

Met deze functie kan de oven zichzelf bij een hoge temperatuur reinigen. Lees om deze functie

te gebruiken de beschrijving in het hoofdstuk over reiniging. Zie. *Pyrolytische zelfreiniging*, pagina 29.

11. Eenvoudige stoomreiniging

(Deze functie is optioneel. Het is mogelijk dat uw product er niet meer is uitgerust.)

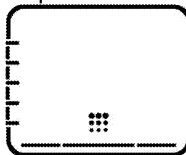

Deze functie laat vuil (indien er niet teveel tijd voorbij is gegaan) in de oven zacht worden om eenvoudig te reinigen. Raadpleeg hoofdstuk 'Reiniging - eenvoudige stoomreiniging' voor eenvoudige stoomreiniging.

Hoe de ovencontrole-eenheid bedienen

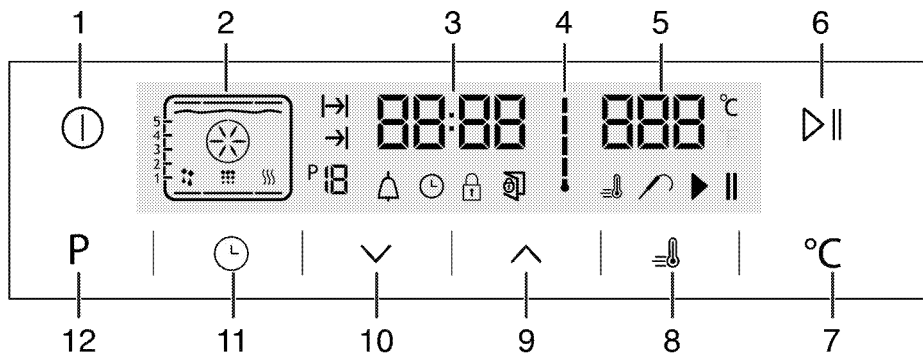

- | | | | |
|----|--|--|--|
| 1 | AAN/UIT-toets | | : Alarmsymbool |
| 2 | Funciedisplay | | : Kloksymbool |
| 3 | Huidige tijdinstellingsveld | | : Toetsvergrendelingsymbool |
| 4 | Symbool binnentemperatuur oven | | : Symbol deur openen |
| 5 | Aanduidingsveld temperatuur | | : Boostersymbool (snelle voorverwarming) |
| 6 | Start/stop kooktoets | | : Symbol vleesthermometer |
| 7 | Toets temperatuurinstelling | | : Symbol bereidingspauze |
| 8 | Boostersymbool (snelle voorverwarming) | | : Symbol starten bereiding |
| 9 | Plus-toets | | |
| 10 | Min-toets | | |
| 11 | Instellingsknop | | |
| 12 | Terugtoets naar functiescherm | | |

- : Symbool bereidingstijd
 : Symbool einde bereidingstijd
 : Funcienummer

Tabel met de functies:

De functietabel geeft de verschillende functies weer die met deze oven gebruikt kunnen worden, evenals hun overeenstemmende minimum- en maximumtemperaturen.

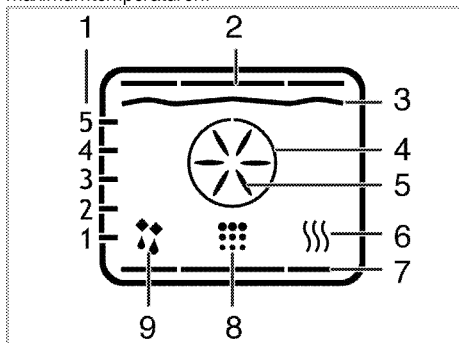

- 1 Roosterposities
- 2 Bovenverwarmer
- 3 Grillverwarmer
- 4 Boost-verwarmer
- 5 Boost-ventilator
- 6 Warmhouden
- 7 Onderste verwarmer
- 8 Reinigingspositie
- 9 Stand met ventilatorwerking

 De functies verschillen per productmodel!

Functietabel	Aanbevolen temperatuur (°C)	Temperatuurgebied (°C)
Verwarming bovenaan en onderaan	200	40-280
Verwarming bovenaan en onderaan met hete lucht	175	40-280
Grote grill met hete lucht	200	40-280
Volledige grill	280	40-280
Lage grill	280	40-280
Verwarming onderaan	180	40-220
Warm houden	60	40-100

 De maximale (instelbare) bereidingstijd in de verschillende standen, behalve warmhouden, is om veiligheidsredenen beperkt tot 6 uur. Wanneer er een stroomonderbreking is, wordt het programma geannuleerd. U moet de oven dan opnieuw programmeren.

-  Wanneer u aanpassingen maakt, knipperen de betreffende symbolen op de klok.
-  De huidige tijd kan niet ingesteld worden als de oven volgens een functie werkt of als een semiautomatische of volautomatisch programma op de oven wordt ingesteld.
-  Zelfs als de oven uit staat, gaat het lampje van de oven branden als u de deur opent.

Hoe de oven te bedienen

1. Raak de toets  2 seconden aan om de oven te openen.
- » De eerste werkfunctie verschijnt op het scherm wanneer de oven aan wordt gezet. Als het scherm in deze stand staat, kunt u de functies bereidingstijd, einde bereidingstijd en booster (snelverwarming) instellen.

 De oven zet zichzelf na 20 seconden uit wanneer u hem niet via dit scherm instelt.

Handmatig gerechten bereiden door de temperatuur en de functie in te stellen

U kunt gerechten handmatig bereiden door de temperatuur en de functie in te stellen, dus zonder een bereidingstijd in te stellen.

1. De eerste werkfunctie verschijnt op het scherm wanneer u de toets  aanraakt om de oven te openen.
2. Selecteer de werkfunctie door de toetsen  aan te raken.
3. Wanneer u de temperatuur die voor die functie wordt aanbevolen, wilt wijzigen, raak dan de toets  aan.
- » Het symbool  knippert.
4. Raak de toetsen  aan om de gewenste temperatuur in te stellen.
5. Raak de toets  aan om de aldus ingestelde temperatuur te bevestigen.
6. Plaats uw schotel in de oven.
7. Wanneer de temperatuur en de functie goed ingesteld zijn, raak dan de toets  aan om het bereiden te starten. Het symbool  verschijnt dan op het scherm.

» Uw oven begint meteen in de gekozen functie te werken. De temperatuur in de oven zal geleidelijk toenemen tot de ingestelde temperatuur bereikt is. Elke schaal van het symbool van de temperatuur in de oven zal branden wanneer de temperatuur in de oven

de ingestelde temperatuur bereikt. Op het scherm van de functies verschijnen nu extra actieve verwarmers en de aanbevolen positie voor de bakplaat.



8. De oven zal zich niet automatisch uitzetten, omdat u nu handmatig gerechten bereid zonder een bereidingstijd ingesteld te hebben. Raak opnieuw de toets  aan om te stoppen met bereiden.

» De oven stopt en het symbool  verschijnt op het scherm.

9. Raak de toets  2 seconden aan om de oven te sluiten.

Maaltijden bereiden door de bereidingstijd in te stellen

U kunt ervoor zorgen dat de oven zich automatisch uitzet door de temperatuur, de functie en de bereidingstijd in te stellen.

1. De eerste werkfunctie verschijnt op het scherm wanneer u de toets  aanraakt om de oven te openen.
2. Selecteer de werkfunctie door de toetsen  aan te raken.
3. Wanneer u de temperatuur die voor die functie wordt aanbevolen, wilt wijzigen, raak dan de toets  aan.

» Het symbool  knippert.

4. Raak de toetsen  aan om de gewenste temperatuur in te stellen.

5. Raak de toets  aan om de aldus ingestelde temperatuur te bevestigen.

6. Raak  aan tot het symbool  voor de bereidingstijd op het scherm verschijnt.

7. Raak de toetsen  aan op de bereidingstijd in te stellen en bevestig deze instelling door de toets  aan te raken.

» Zodra de bereidingstijd ingesteld is, verschijnt continu het symbool  op het scherm.

8. Plaats uw schotel in de oven.

9. Wanneer de temperatuur, de functie en de bereidingstijd goed ingesteld zijn, raak dan de toets  aan om het bereiden te starten. Het symbool  verschijnt dan op het scherm.

» De oven zal opwarmen tot wanneer hij de ingestelde temperatuur bereikt heeft en zal dan deze temperatuur aanhouden tot het einde van de door u ingestelde bereidingstijd.

» Uw oven begint meteen in de gekozen functie te werken. De temperatuur in de oven zal geleidelijk toenemen tot de ingestelde temperatuur bereikt is. De oven houdt deze temperatuur aan tot het einde van de bereidingstijd. Elke schaal van het symbool van de

temperatuur in de oven zal branden wanneer de temperatuur in de oven de ingestelde temperatuur bereikt. Op het scherm van de functies verschijnen nu extra actieve verwarmers en de aanbevolen positie voor de bakplaat.

10. Aan het einde van het bereidingsproces verschijnt “Einde” op het scherm en weerklinkt het alarmsignaal.

11. Raak een toets aan om het alarmsignaal uit te zetten.

» Het alarmsignaal stopt en de oven zet zichzelf automatisch uit.

Het einde van de bereidingstijd op een later tijdstip instellen

U kunt ervoor zorgen dat de oven zich automatisch uitzet door de temperatuur, de functie, de bereidingstijd en het einde van het bereiden op een later tijdstip in te stellen en het bereiden van uw gerecht verder handmatig te controleren zonder een bereidingsduurtijd in te stellen.

1. De eerste werkfunctie verschijnt op het scherm wanneer u de toets  aanraakt om de oven te openen.

2. Selecteer de werkfunctie door de toetsen  aan te raken.



3. Wanneer u de temperatuur die voor die functie wordt aanbevolen, wilt wijzigen, raak dan de toets  aan.

» Het symbool  knippert.



4. Raak de toetsen  aan om de gewenste temperatuur in te stellen.

5. Raak de toets  aan om de aldus ingestelde temperatuur te bevestigen.

6. Raak  aan tot het symbool  voor de bereidingstijd op het scherm verschijnt.

7. Raak de toetsen  aan op de bereidingstijd in te stellen en bevestig deze instelling door de toets  aan te raken.

» Zodra de bereidingstijd ingesteld is, verschijnt continu het symbool  op het scherm.

8. Raak  aan tot het symbool  voor het einde van de bereidingstijd op het scherm verschijnt.

9. Raak de toetsen  aan op de bereidingstijd in te stellen en bevestig deze instelling door de toets  aan te raken.

» Zodra het einde van de bereidingstijd ingesteld is, verschijnt continu het symbool  op het scherm.

10. Plaats uw schotel in de oven.

11. Wanneer de temperatuur, de functie, de bereidingstijd en het einde van de bereidingstijd goed ingesteld zijn, raak dan de toets  aan

om het bereiden te starten. Het symbool  verschijnt dan op het scherm.

» De timer van de oven berekent automatisch om welk uur de oven moet starten door de bereidingstijd af te trekken van het door u ingesteld einde van de bereidingstijd. De gekozen werking start wanneer het uur voor het bereiden aangekomen is en de oven tot op de ingestelde temperatuur voorverwarmd is. De oven houdt deze temperatuur aan tot het einde van de bereidingstijd. Elke schaal van het symbool van de temperatuur in de oven zal branden wanneer de temperatuur in de oven de ingestelde temperatuur bereikt. Op het scherm van de functies verschijnen nu extra actieve verwarmers en de aanbevolen positie voor de bakplaat.

12. Aan het einde van het bereidingsproces verschijnt "Einde" op het scherm en weerklinkt het alarmsignaal.

13. Raak een toets aan om het alarmsignaal uit te zetten.

» Het alarmsignaal stopt en de oven zet zichzelf automatisch uit.



Als u alleen de bereidingstijd of de bereidingstijd plus het einde van de bereidingstijd wilt annuleren nadat u deze hebt ingesteld, moet u de bereidingstijd resetten.

De booster instellen (snel voorverwarmen)

Gebruik de boosterfunctie (snel voorverwarmen) om de oven sneller op de gewenste temperatuur te laten komen.



De booster kan niet in de volgende standen gekozen worden: ontdoeien, eco-verwarming met hete lucht, warm houden en reinigen. Wanneer er een stroomonderbreking is, worden de boosterinstellingen gewist.

1. Raak de toets  aan nadat u de temperatuur, de functie, de bereidingstijd en het einde van de bereidingstijd ingesteld hebt.

» Het symbool  verschijnt continu op het scherm en de booster (snel voorverwarmen) begint te werken.

» Het symbool van de booster verdwijnt van het scherm zodra de oven de ingestelde temperatuur bereikt heeft en de oven werkt dan verder in de functie van vóór de booster.

2. Raak de toets  opnieuw aan om de booster te stoppen.



» Het symbool  verdwijnt van het scherm en de booster (snel voorverwarmen) stopt.

De elektrische oven uitzetten

Druk op de toets  om de oven uit te zetten.

De toetsen vergrendelen

U kunt voorkomen dat aan de oven gezeten wordt door de toetsen te vergrendelen.

1. Raak  aan tot het symbool  op het scherm verschijnt.

» "UIT" verschijnt dan op het scherm.



2. Druk op  om de toetsen te vergrendelen.

» Als de toetsen vergrendeld zijn, verschijnt "Aan" op het scherm en het symbool  blijft branden. Raak  aan om te bevestigen.



De oventoetsen kunnen niet meer gebruikt worden zolang de toetsen vergrendeld zijn. Wanneer er een stroomonderbreking is, blijven de toetsen vergrendeld wanneer er opnieuw stroom is.

Om de toetsen te ontgrendelen,

1. raak  aan tot het symbool  op het scherm verschijnt.

» "Aan" verschijnt dan op het scherm.

2. Druk op de toets  om de toetsen te ontgrendelen.

» "UIT" verschijnt op het scherm wanneer de toetsen ontgrendeld zijn. Raak  aan om te bevestigen.





De oventoetsen kunnen niet meer gebruikt worden zolang de toetsen vergrendeld zijn. Wanneer er een stroomonderbreking is, blijven de toetsen vergrendeld wanneer er opnieuw stroom is.

De alarmklok instellen

U kunt de timer van het product gebruiken om u te waarschuwen of aan iets te herinneren, behalve voor het kookprogramma.

De alarmklok heeft geen invloed op de functies van de oven. Deze timer dient alleen om u te waarschuwen. U kunt de alarmklok bijvoorbeeld gebruiken om voedsel op een bepaald moment in de oven om te draaien. Aan het einde van de op de timer ingestelde tijd weerklinkt een alarm.

1. Raak  aan tot het symbool  op het scherm verschijnt.



De maximum alarmtijd kan 23 uur en 59 minuten bedragen.

2. Stel het alarm in met de toetsen  en .

» Wanneer de alarmtijd ingesteld is, blijft het alarmsymbool  branden en verschijnt de alarmtijd op het scherm.



3. Aan het einde van de alarmtijd knippert het symbool  en weerklinkt het alarmsignaal.

Het alarm uitzetten

1. Het alarmsignaal weerklinkt gedurende 2 minuten. Om het alarmsignaal te stoppen, druk gewoon op een willekeurige toets.

» Het alarmsignaal stopt dan en de huidige tijd verschijnt opnieuw op het scherm.





Het alarm annuleren

1. Om het alarm te annuleren, raak  aan tot het symbool  op het scherm verschijnt.
2. Blijf drukken op de toets  tot "00:00" op het scherm verschijnt.



De alarmtijd verschijnt dan op het scherm. Als de alarmtijd en de bereidingstijd gelijktijdig worden ingesteld, verschijnt de kortste tijd op het scherm.

Het uur van de dag wijzigen

1. Raak de toets  in korte intervallen aan tot het symbool  op het scherm verschijnt.
2. Raak de toetsen  /  aan om het uur in te stellen.
3. Om uw tijdsinstelling te bevestigen, raak het symbool  aan en wacht 4 seconden zonder een toets aan te raken.



De huidige tijdsinstellingen worden ongedaan gemaakt wanneer er een stroomonderbreking is. Het uur moet dan opnieuw worden ingesteld wanneer er terug stroom is. De huidige tijd kan niet worden gewijzigd als een ovenfunctie in gebruik is.



Het volume instellen

1. Wanneer de oven in stand-by is, raak toets  met korte tussenpozen aan tot 'VOL' op het scherm verschijnt.
2. Druk op toetsen  /  om een van de tonen L0, L1 of L2 in te stellen.

3. Bevestig de instelling door op toets  te drukken of wacht gedurende 4 seconden zonder een toets aan te raken om de instelling te bevestigen.

De verlichting instellen

1. Wanneer de oven in stand-by is, raak toets  met korte tussenpozen aan tot 'LP' op het scherm verschijnt.
2. Druk op toetsen  /  om de optie AAN of ECO in te stellen.
3. Bevestig de instelling door op toets  te drukken of wacht gedurende 4 seconden zonder een toets aan te raken om de instelling te bevestigen.
4. Wanneer u AAN kiest, zal de verlichting blijven branden wanneer de oven aan het werken is en wanneer de deur van de oven open staat terwijl de oven in stand-by staat.
5. Wanneer u ECO kiest, zal de verlichting AAN gaan en na 15 seconden terug UIT gaan wanneer de oven aan het werken is en wanneer de deur van de oven open staat terwijl de oven in stand-by staat.

Wanneer u een toets aanraakt (met uitzondering van toetsen  en ) terwijl de oven aan het werken is, zal de verlichting AAN gaan en na 15 seconden terug UIT gaan.

Tabel kooktijden









De tijden in dit schema dienen als richtlijn. Tijden kunnen variëren door de voedseltemperatuur, dikte, soort en uw eigen bereidingsvoorkeuren.

Bakken en roosteren



1ste rek van de oven is het **onderste** rek.

Gerecht	Nummer bereidingsniveau		Roosterstanden	Temperatuur (°C)	Kooktijd (ong. in min.)
**Cakes op plaat	Eén niveau		3	175	25 ... 30
**Cakes in vorm	Eén niveau		2	175	40 ... 50
**Cakes in bakpapier	Eén niveau		3	175	25 ... 30
**Russisch gebak	Eén niveau		3	200	5 ... 10
**Koekje	Eén niveau		3	175	25 ... 30
**Deeggebak	Eén niveau		2	200	30 ... 40
**Rijk gebak	Eén niveau		2	200	25 ... 35
**Zuurdeeg	Eén niveau		2	200	35 ... 45
**Lasagne	Eén niveau		2 - 3	200	30 ... 40
**Pizza	Eén niveau		2	200 - 220	15 ... 20
Biefstuk (volledig) / rosbeef	Eén niveau		3	25 min. 250/max., dan 180 ... 190	100 ... 120
Lamsbout (stoofpotje)	Eén niveau		3	25 min. 220 dan 180 ... 190	70 ... 90
Gebraden kip	Eén niveau		2	15 min. 250/max., dan 180 ... 190	55 ... 65
Kalkoen (5,5 kg)	Eén niveau		1	25 min. 250/max., dan 180 ... 190	150 ... 210
Vis	Eén niveau		3	200	20 ... 30

Tips voor het bakken van cakes

- Als de cake te droog is, verhoog dan de temperatuur met zo'n 10 en verkort de baktijd.
- Als de cake vochtig is, gebruik dan minder vocht of verlaag de temperatuur met 10°C.
- Als de cake bovenop te donker is, zet deze dan op een lager rooster, verlaag de temperatuur en verleng de baktijd.
- Als de cake goed van binnen gebakken is maar een plakkerige buitenkant heeft, gebruik dan minder vocht, verlaag de temperatuur en verhoog de baktijd.

Tips bij het bakken van gebak

- Als de cake te droog is, verhoog dan de temperatuur met zo'n 10 en verkort de baktijd. Bevocht de deeglagen met een sausje van melk, olie, eieren en yoghurt.
- Als het deeg te lang moet bakken, zorg ervoor dat de dikte van het deeg dat u bereid heeft niet hoger is dan de diepte van de schaal.
- Als de bovenkant van het deeg bruin wordt maar het onderste deel niet, zorg ervoor dat er niet teveel van de voor het deeg gebruikte saus onderin het deeg zit. Probeer de saus gelijkmatig te verdelen tussen de deeglagen en op het gebak voor gelijkmatig bruinen.



Bereid het gebak conform de modus en temperatuur die in de bereidings tabel staan vermeld. Als het onderste deel niet bruin genoeg is, plaats het gebak de volgende keer dan op een lager rooster.

Tips voor het bereiden van groenten

- Als het groentegerecht vocht tekort komt en droog wordt, bereid het dan in een pan met deksel in plaats van een open schaal. In afgesloten pannen blijft het vocht van het gerecht behouden.
- Als een groentegerecht niet gekookt wordt, kook de groenten dan eerst en bereid ze als ingeblikt voedsel en plaats het gerecht in de oven.

Hoe de grill bedienen



WAARSCHUWING

Sluit de ovendeur tijdens het grillen. Hete oppervlakken kunnen brandwonden veroorzaken!

De grill aanzetten

1. De eerste werkfunctie verschijnt op het scherm wanneer u de toets  aanraakt om de oven te openen.
2. Raak  aan om de gewenste grillfunctie te selecteren.
3. Wanneer u de temperatuur die voor die functie wordt aanbevolen, wilt wijzigen, raak dan de toets  aan.
» Het symbool  knippert.

4. Raak de toetsen  aan om de gewenste temperatuur in te stellen.
5. Raak de toets  aan om de aldus ingestelde temperatuur te bevestigen.
6. Wanneer de temperatuur en de functie goed ingesteld zijn, raak dan de toets   aan om de grill te starten. Het symbool  verschijnt dan op het scherm.

» Uw oven begint meteen in de gekozen functie te werken. De temperatuur in de oven zal geleidelijk toenemen tot de ingestelde temperatuur bereikt is. Elke schaal van het symbool van de temperatuur in de oven zal branden wanneer de temperatuur in de oven de ingestelde temperatuur bereikt. Op het scherm van de functies verschijnen nu extra actieve verwarmers en de aanbevolen positie voor de bakplaat.

7. Raak opnieuw de toets   aan om de grill te stoppen.

Grillen met elektrische grill

Voedsel	Plaatsingsniveau	Grilltijd (ongeveer)
Vis	4..5	20...25 min. [#]
Gesneden kip	4..5	25...35 min.
Lamskoteletten	4..5	20...25 min.
Varkensvlees roosteren	4..5	25...30 min. [#]
Kalfskoteletten	4..5	25...30 min. [#]
Geroosterd brood	4	1..2 min.

[#] afhankelijk van dikte

» De grill stopt en het symbool  verschijnt op het scherm.

De grill uitzetten

1. Raak de toets  2 seconden aan om de oven te sluiten.



Voedsel dat niet geschikt is voor grillen heeft het risico te verbranden. Gebruik enkel grillvoedsel dat geschikt is voor intensieve grillwarmte.

Plaats het voedsel niet te ver naar achteren in de grill. Dit is het heetste gebied en hier kan vettig voedsel vlam vatten.

Tabel kooktijden voor grillen

6 Onderhoud en verzorging

Algemene informatie

De levensduur van het product zal worden verlengd en er zullen minder vaak problemen zijn als het product regelmatig wordt gereinigd.

 **GEVAAR:**
Sluit het product van de stroom af voor te beginnen met onderhouds- en reinigingswerk. Er is kans op elektrische schokken!

 **GEVAAR:**
Laat het product afkoelen voordat u het reinigt. Hete oppervlakken kunnen brandwonden veroorzaken!

- Reinig het product grondig na ieder gebruik. Zo kunt u kookresten gemakkelijker verwijderen, en voorkomt u dat ze verbranden als u het apparaat de volgende keer gebruikt.
- Er zijn geen speciale reinigingsmiddelen vereist om het product te reinigen. Gebruik warm water met wasvloeistof, een zachte doek of spons voor het reinigen van het product en een droge doek om het te drogen.
- Zorg er steeds voor dat overvloedige vloeistoffen worden afgeveegd na de reiniging en dat gemorste vloeistoffen steeds meteen worden afgeveegd.
- Gebruik voor het reinigen van roestvrijstalen oppervlakken en de handgreep geen reinigingsmiddelen die zuur of chloride bevatten. Gebruik een zachte doek met een vloeibaar detergent (niet-schurend) om deze onderdelen schoon te vegen, en let erop dat u in één richting veegt.

 Het oppervlak kan beschadigd raken door sommige detergents of reinigingsmaterialen. Gebruik geen agressieve detergents, reinigingspoeder/melk of scherpe voorwerpen tijdens het reinigen.

 Gebruik geen stoomreinigers om het toestel schoon te maken, want dat kan elektrische schokken veroorzaken.

Het bedieningspaneel reinigen

Reinig bedieningspaneel en knoppen met een vochtige doek en veeg ze droog.

 Verwijder om het bedieningspaneel te reinigen niet de bedieningsknoppen. Het bedieningspaneel kan beschadigd worden!

De oven reinigen

Om de zijwand te reinigen

(Deze functie is optioneel. Het is mogelijk dat uw product er niet meer is uitgerust.)

1. Verwijder het voorste gedeelte van de zijkant door deze in de tegenovergestelde richting van de zijwand te trekken.
2. Verwijder het rek aan de zijkant door deze in uw richting te trekken.

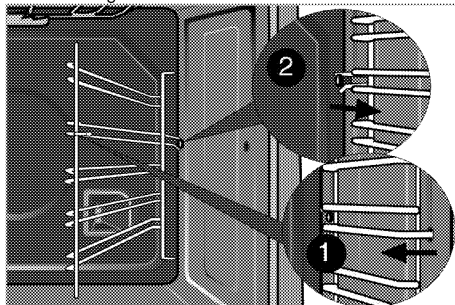

Katalytische wanden

(Deze functie is optioneel. Het is mogelijk dat uw product er niet meer is uitgerust.)

De binnenwanden (A) en/of achterwand (B) van uw product heeft mogelijk met een katalytische emaille afwerking. Katalytische wanden zijn lichtmat van kleur en hebben een poreus oppervlak. De katalytische wanden van de oven moeten niet worden gereinigd. Het poreuze oppervlak van de katalytische wanden is zelfreinigend door het absorberen en omzetten van spattend vet (stoom en koolstofdioxide).

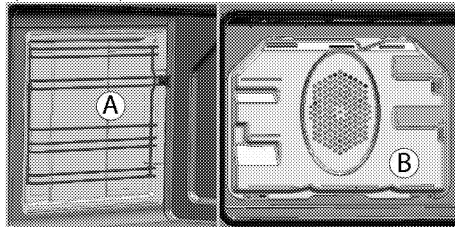

Gemakkelijke stoomreiniging

(Deze functie is optioneel. Het is mogelijk dat uw product er niet meer is uitgerust.)

Het garandeert gemakkelijke reiniging, omdat het vuil (indien niet te lang wordt gewacht) zacht wordt gemaakt met de stoom die in de oven wordt gevormd en het condenseren van de waterdruppels op de binnenkant van de oven.

1. Verwijder alle accessoires uit de oven.

2. Schenk 500 ml water in de bakplaat en zet deze op het 2e rek in de oven.

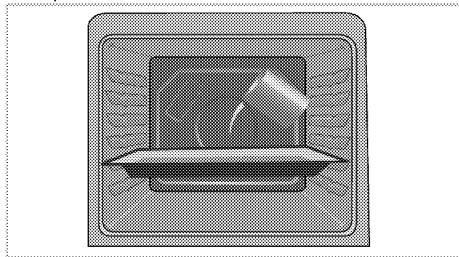

3. Selecteer de functie eenvoudige stoomreiniging. Reinigingsduur zal op het scherm verschijnen en dit kan niet worden gewijzigd. U kunt de eindtijd voor deze reinigingsfunctie instellen.
4. Open de deur en neem de binnenoppervlakken van de oven af met een vochtige spons of doek.
5. Gebruik warm water met wasmiddel, een zachte doek of spons om hardnekkig vuil te verwijderen en een droge doek om het te drogen.

Pyrolytische zelfreiniging



GEVAAR:
Hete oppervlakken veroorzaken brandwonden!
Raak het product tijdens zelfreinigende stap niet aan en houd kinderen uit de buurt. Wacht minstens 30 minuten voor u de resten verwijdert.

De oven is uitgerust met pyrolytische zelfreiniging. De oven wordt verwarmd tot ongeveer 430-480 °C en bestaand vuil wordt tot as verbrand. Een sterke rookontwikkeling kan optreden. Zorg voor goede ventilatie. De ontleding door verhitting moet worden gebruikt na ongeveer ieder 10e ovengebruik.

1. Verwijder alle toebehoren uit de oven. In modellen met een zijrek: vergeet niet om de zijrekken uit te nemen.

Als uw product is uitgerust met pyro-proof accessoires (bestendig tegen zelfreiniging op hoge temperaturen), hoeven deze accessoires niet uit de oven te worden verwijderd.



2. Voordat u de reinigingscyclus start, verwijdert u met een vochtige doek het vuil van de buiten- en binnenkant van de oven.



Reinig de dichting van de deur niet. Glasvezeldichting is zeer gevoelig en kan gemakkelijk beschadigen. In geval van een beschadiging aan de pakking van de oven deur, dient u deze door een bevoegde onderhoudsdienst te laten vervangen.

3. "Pyrolyse"  Selecteer de pyrolytische functie (zelfreiniging).

 **eco** Wij raden aan om de economische reinigingsfunctie te gebruiken wanneer de oven niet sterk bevuild is.

Indien deze functie gebruikt wordt voor zware bevuilding, zal er onvoldoende gereinigd worden. Voor dergelijke gevallen dient de pyrolytische functie  toegepast te worden nadat de economische reinigings-  **eco** cyclus beëindigd is.

De tijd voor zelfreiniging verschijnt op de display. Deze tijdsperiode kan niet worden aangepast.

Het einde van de zelfreinigingscyclus kan worden aangepast.

4. Tijdens het zelfreinigen kan de oven deur niet geopend worden en verschijnt het

vergrendelingsymbool  op het tijdscherm. Ze blijft nog een tijd gesloten nadat de pyrolysefunctie beëindigd is. Forceer de deurvergrendeling niet met de greep tot het

vergrendelingsymbool  verdwenen is.

5. Na de reinigingscyclus de vuilresten met azijnwater verwijderen.

Reinig de oven deur

Gebruik, om de oven deur te reinigen, warm water met wasmiddel, een zachte doek of spons om het product te reinigen en een droge doek om deze droog te wrijven.



Gebruik geen sterkschurende reinigingsmiddelen of scherpe harde metalen schrapers om de oven deur te reinigen. Zij kunnen het oppervlak en het glas beschadigen.

De oven deur verwijderen

1. Open de oven deur (1).
2. Open de clips bij de scharnierbehuizing (2) aan de rechter- en linkerkant van de oven deur door ze naar beneden te duwen zoals aangegeven in de figuur.

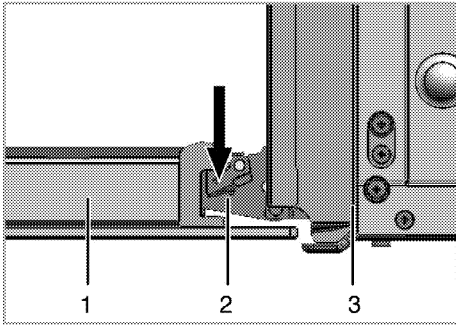

- 1 Ovendeur
- 2 Scharnier
- 3 Oven

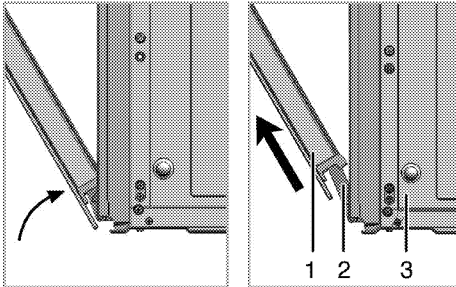

- 3. Maak de ovendeur half open.
- 4. Verwijder de ovendeur door deze omhoog te tillen waardoor hij loskomt uit de rechter- en linkerscharnieren.

i Om de deur weer terug te plaatsen, voert u de stappen tijdens het verwijderen in omgekeerde volgorde uit. Vergeet niet om de clips bij de scharnierbehuizing te sluiten wanneer u de deur opnieuw installeert.

Binnenglas deur verwijderen

(Deze functie is optioneel. Het is mogelijk dat uw product er niet meer is uitgerust.)

Het binnenglas van de ovendeur kan verwijderd worden om te reinigen.

Open de ovendeur.

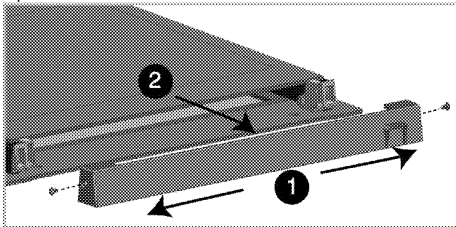

Verwijder de schroeven aan de zijkant van het plastic deel (richting 1).

Trek het naar uzelf toe en verwijder het plastic deel dat op het bovenste gedeelte van de voordeur geïnstalleerd is.

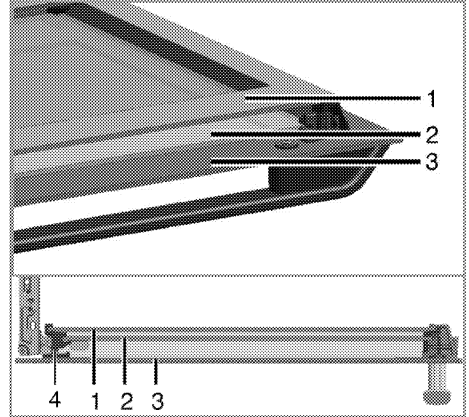

- 1 Binnenste glaspaneel
- 2 Binnenglaspaneel
- 3 Buitenste glaspaneel
- 4 Plastic groef voor glaspaneel-Onder

Til, zoals in de afbeelding weergegeven, het binnenste glaspaneel (1) lichtjes in richting **A** en trek het uit in richting **B**.

Herhaal deze handeling om het binnenglaspaneel te verwijderen (2).

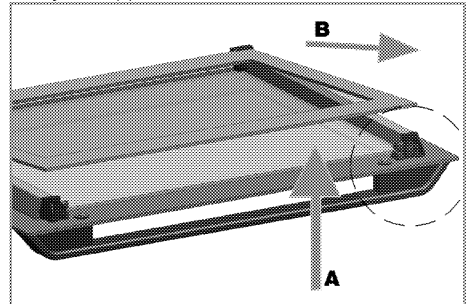

De eerste stap om de deur te herstellen is het herinstalleren van het binnenglaspaneel (2).

Plaats, zoals weergegeven in de afbeelding, de afgekante hoek van het glazen paneel dusdanig dat het rust op de afgekante hoek van de plastic groef.

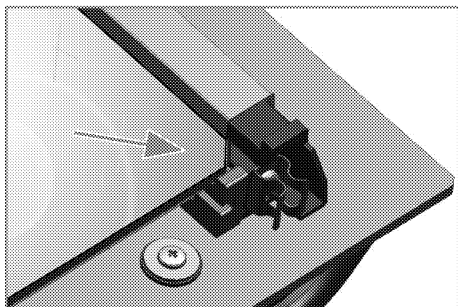

Het binnenglaspaneel (2) dient geïnstalleerd te worden in de plastic groeven dichtbij het binnenste glaspaneel (1).

Als u het binnenste glazen paneel (1) installeert dient u ervoor te zorgen dat de geprinte zijde van de paneel naar het tweede binnenglaspaneel gedraaid is.

Het is belangrijk dat de benedenhoeken van de binnenglaspanelen in de plastic benedengroeven (5) geplaatst worden.

Duw het plastic deel naar het frame tot u een "click" hoort. Bevestig het plastic deel met het plaatsen van de schroeven in de groeven aan de zijkanten.

De ovenlamp vervangen



GEVAAR:

Zorg voordat u de ovenlamp vervangt dat het product afgesloten is van het elektriciteitsnet en afgekoeld om het risico op een elektrische schok te vermijden.

Hete oppervlakken kunnen brandwonden veroorzaken!



De ovenlamp is een speciale elektrische gloeilamp die temperaturen tot 300°C kan weerstaan. Zie *Technische specificaties, pagina 11* voor gegevens. Ovenlampen kunnen worden verkregen bij de bevoegde serviceagenten.



De positie van de lamp kan afwijken van de afbeelding.



De lamp die in dit apparaat wordt gebruikt, is niet geschikt voor huishoudelijke kamerverlichting. Het bedoeld gebruik van deze lamp is de gebruiker te helpen levensmiddelen te laten waarnemen.



De lampen die in dit apparaat worden gebruikt, moeten bestendig zijn aan extreme fysieke condities, zoals temperaturen boven de 50°C.

Als uw oven is voorzien van een ronde lamp:

1. Sluit het product af van het elektriciteitsnet.
2. Draai de glazen kap tegen de klok in om deze te verwijderen.

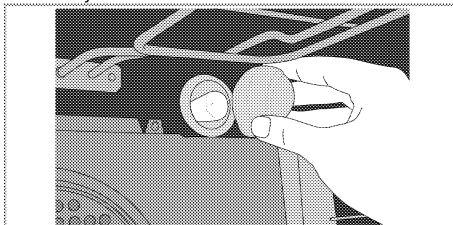

3. Als u een ovenlampje heeft van het type (A) dat u in de onderstaande afbeelding ziet, verwijdert dit dan door er zoals aangegeven aan te draaien en vervang het. Als u een ovenlampje heeft van het type (B), trek het dan naar buiten en vervang het.

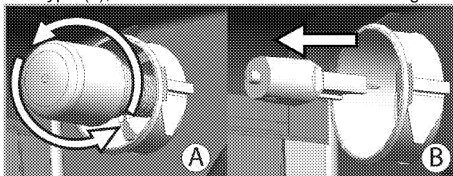

4. Plaats het glazen deksel terug.

7 Problemen oplossen

De oven geeft stoom af als hij in gebruik is.

- Het is normaal dat er stoom ontsnapt tijdens gebruik. >>> *Dit is geen fout.*

Als de oven verwarmt en koelt geeft deze metaalachtige geluiden.

- Wanneer de metalen onderdelen worden verwarmd, kunnen deze uitzetten en geluid veroorzaken. >>> *Dit is geen fout.*

Het product werkt niet.

- De hoofdzekering is defect of doorgeslagen. >>> *Controleer zekeringen in de zekeringenkast. Vervang of reset deze indien nodig.*
- De stekker van het product zit niet in het (geaarde) stopcontact. >>> *Controleer de plugkoppeling.*

Ovenverlichting werkt niet.

- Ovenverlichting is defect. >>> *Vervang ovenlamp.*
- De stroom is afgesloten. >>> *Controleer of er stroom is. Controleer de zekeringen in de zekeringenkast. Vervang of reset de zekeringen indien nodig.*

Oven warmt niet op.

- Functie en/of temperatuur zijn niet ingesteld. >>> *Stel de functie en de temperatuur in met de functie- en/of temperatuurknop/toets.*
- De stroom is afgesloten. >>> *Controleer of er stroom is. Controleer de zekeringen in de zekeringenkast. Vervang of reset de zekeringen indien nodig.*



Raadpleeg de bevoegde serviceagent of de dealer waarbij u het product hebt gekocht als u, ondanks het doorvoeren van de aanwijzingen in dit gedeelte, het probleem niet kunt oplossen. Probeer nooit om een product met gebreken zelf te repareren.

