

FR

Français, 1

GB

English, 16

GR

Ελληνικά, 31

I6M6CAG/FR  
I6M6C6AG/FR

## Sommaire

### Attention, 2

### Installation, 3-6

Positionnement et nivellement  
Raccordement électrique  
Raccordement gaz  
Adaptation aux différents types de gaz  
Caractéristiques techniques  
Tableau Caractéristiques des brûleurs et des injecteurs

### Description de l'appareil, 7

Vue d'ensemble  
Tableau de bord

### Mise en marche et utilisation, 8-12

Utilisation du plan de cuisson  
Mise en marche du four  
Programmes de cuisson  
Comment programmer une cuisson  
Conseils pratiques pour l'utilisation des plaques électriques  
Conseils de cuisson  
Tableau de cuisson au four

### Précautions et conseils, 13

Sécurité générale  
Mise au rebut  
Economies et respect de l'environnement

### Nettoyage et entretien, 14

Mise hors tension  
Nettoyage de l'appareil  
Remplacement de l'ampoule d'éclairage du four  
Entretien robinets gaz  
Assistance  
Démontage et remontage de la porte du four

# ATTENTION

FR

ATTENTION : cet appareil ainsi que ses parties accessibles deviennent très chauds pendant leur fonctionnement.

Il faut faire attention de ne pas toucher les éléments chauffants.

Ne laisser s'approcher les enfants de moins de 8 ans à moins qu'ils ne soient sous surveillance constante.

Le présent appareil peut être utilisé par des enfants de plus de 8 ans et par des personnes présentant des capacités physiques, sensorielles ou mentales réduites ou n'ayant pas l'expérience ou les connaissances nécessaires, à condition qu'ils soient sous bonne surveillance ou qu'ils aient reçu les instructions nécessaires pour une utilisation de l'appareil en toute sécurité et à condition qu'ils se rendent compte des dangers encourus. Les enfants ne doivent pas jouer avec l'appareil. Les opérations de nettoyage et d'entretien ne doivent pas être effectuées par des enfants non surveillés.

ATTENTION : laisser un récipient de cuisson contenant de l'huile ou de la graisse sur le foyer est dange

Il ne faut JAMAIS essayer d'éteindre une flamme ou un incendie avec de l'eau ! Il faut éteindre l'appareil et couvrir la flamme avec un couvercle, par exemple, ou avec une couverture anti-feu.

Ne pas utiliser de produits abrasifs ni de spatules métalliques coupantes pour nettoyer la porte du four en verre, sous peine d'érafler la surface et de briser le verre.

Les surfaces intérieures du tiroir (s'il y en a un) peuvent devenir chaudes. Ne jamais nettoyer l'appareil avec des nettoyeurs vapeur ou haute pression.

Essuyer tout liquide pouvant se trouver sur le couvercle avant de l'ouvrir. Ne pas abaisser le couvercle en verre (s'il y en a un) tant que les brûleurs gaz ou la plaque électrique sont chauds.

ATTENTION : s'assurer que l'appareil est éteint avant de procéder au remplacement de l'ampoule, afin d'éviter tout risque d'électrocution.

ATTENTION : si la table en verre est endommagée :- éteindre immédiatement tous les brûleurs et les éventuels éléments chauffants électriques et débrancher l'appareil du réseau électrique

! Lors de l'introduction de la grille, s'assurer que l'arrêt est bien tourné vers le haut et se trouve dans la partie arrière de l'enceinte.

# Installation

! Conservez ce mode d'emploi pour pouvoir le consulter à tout moment. En cas de vente, de cession ou de déménagement, veillez à ce qu'il suive l'appareil.

! Lisez attentivement les instructions : elles contiennent des conseils importants sur l'installation, l'utilisation et la sécurité de votre appareil.

! L'installation de l'appareil doit être effectuée par un professionnel du secteur conformément aux instructions du fabricant.

! N'importe quelle opération de réglage, d'entretien, etc., doit être effectuée après avoir débranché la prise de la cuisinière.

! Il est recommandé de nettoyer le four avant sa première utilisation, en suivant les instructions mentionnées au paragraphe " Entretien et soin ".

## Aération des locaux

L'appareil doit être installé dans des locaux qui sont aérés en permanence, selon les prescriptions des Normes en vigueur dans le pays d'installation. Il est indispensable que la pièce où l'appareil est installé dispose d'une quantité d'air égale à la quantité d'air comburant nécessaire à une bonne combustion du gaz (le flux d'air doit être d'au moins 3 m<sup>3</sup>/h par kW de puissance installée).

Les prises d'air, protégées par des grilles, doivent disposer d'un conduit d'au moins 2 cm<sup>2</sup> de section utile et dans une position qui leur évite tout risque d'être bouchées accidentellement, même partiellement (voir figure A).

Ces ouvertures doivent être agrandies de 100% (surface minimale 2 cm<sup>2</sup>) en cas d'appareils dépourvus du dispositif de sécurité de flamme et quand l'afflux de l'air provient de manière indirecte de pièces voisines (voir figure B) – à condition qu'il ne s'agisse pas de parties communes du bâtiment, de chambres à coucher ou de locaux à risque d'incendie – équipées d'un conduit d'aération avec l'extérieur comme décrit plus haut.

Fig. A  
Local adjacent

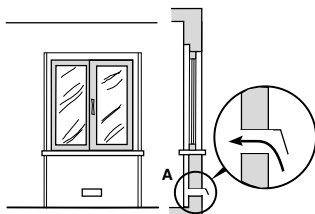

Ouverture de ventilation pour l'air comburant

Fig. B  
Local à ventiler

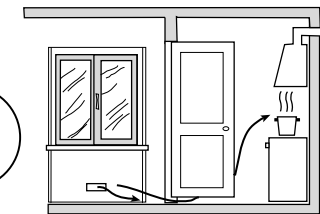

Agrandissement de la fessure entre la porte et le sol

! Après une utilisation prolongée de l'appareil, il est conseillé d'ouvrir une fenêtre ou d'augmenter la vitesse de ventilateurs éventuels.

## Evacuation des fumées de combustion

La pièce doit prévoir un système d'évacuation vers l'extérieur des fumées de combustion réalisé au moyen d'une hotte reliée à une cheminée à tirage naturel ou par ventilateur électrique qui entre automatiquement en fonction dès qu'on allume l'appareil (voir figures).

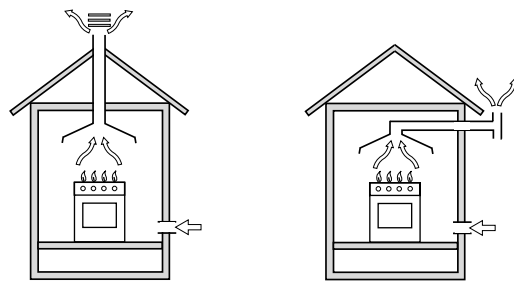

Evacuation directement à l'extérieur

Evacuation par cheminée ou conduit de fumée ramifié (réservé aux appareils de cuisson)

! Les gaz de pétrole liquéfiés, plus lourds que l'air, se déposent et stagnent dans le bas. Les locaux qui contiennent des bouteilles de G.P.L doivent donc prévoir des ouvertures vers l'extérieur afin de permettre l'évacuation du gaz par le bas en cas de fuites accidentelles. Ne pas installer ou entreposer de bouteilles de GPL, vides ou partiellement pleines, dans des locaux qui se trouvent en sous-sol (caves etc.). Ne gardez dans la pièce que la bouteille que vous êtes en train d'utiliser, loin de sources de chaleur (fours, feux de bois, poêles etc.) qui pourraient amener sa température à plus de 50°C.

## Positionnement et nivellement

! L'appareil peut être installé à côté de meubles dont la hauteur ne dépasse pas celle du plan de cuisson.

! Assurez-vous que le mur en contact avec la paroi arrière de l'appareil est réalisée en matériel ignifuge résistant à la chaleur (T 90°C).

Pour une installation correcte :

- installez cet appareil dans une cuisine, une salle à manger ou un studio (jamais dans une salle de

Il est recommandé de nettoyer le four avant sa première utilisation, en suivant les instructions mentionnées au paragraphe " Entretien et soin ".

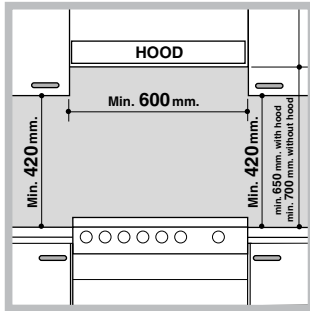

bains);

- si le plan de cuisson de la cuisinière dépasse le plan de travail des meubles, ces derniers doivent être placés à au moins 600 mm de l'appareil;
- si la cuisinière est installée sous un élément suspendu, il

faut que ce dernier soit placé à au moins 420mm de distance du plan. Il faut prévoir une distance de 700mm si les éléments suspendus sont inflammables (voir figure);

- ne placez pas de rideaux derrière la cuisinière ou sur ses côtés à moins de 200 mm de distance;
- pour l'installation de hottes, conformez-vous aux instructions de leur notice d'emploi.

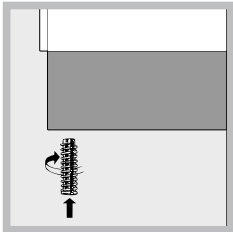

### Nivellement

Pour mettre l'appareil bien à plat, vissez les pieds de réglage fournis aux emplacements prévus aux coins à la base de la cuisinière (voir figure).

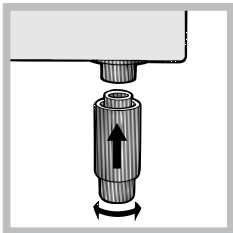

Montage des pieds\* par encastrement sous la base.

## Raccordement électrique

Montez sur le câble une prise normalisée pour la charge indiquée sur l'étiquette des caractéristiques (voir tableau des caractéristiques techniques). En cas de raccordement direct au réseau, il faut intercaler entre l'appareil et le réseau un interrupteur à coupure omnipolaire ayant au moins 3 mm d'écartement entre les contacts, dimensionné à la charge et conforme aux normes NFC 15-100 (le fil de terre ne doit pas être interrompu par l'interrupteur). Le câble d'alimentation ne doit atteindre, en aucun point, des températures dépassant de 50°C la température ambiante.

Avant de procéder au branchement, assurez-vous que :

- la prise est bien munie d'une terre conforme à la loi;
- la prise est bien apte à supporter la puissance maximale de l'appareil, indiquée sur la plaquette signalétique;

- la tension d'alimentation est bien comprise entre les valeurs indiquées sur la plaquette signalétique;
- la prise est bien compatible avec la fiche de l'appareil. Si ce n'est pas le cas, remplacez la prise ou la fiche, n'utilisez ni rallonges ni prises multiples.

! Après installation de l'appareil, le câble électrique et la prise de courant doivent être facilement accessibles

! Le câble ne doit être ni plié ni excessivement écrasé.

! Le câble doit être contrôlé périodiquement et ne peut être remplacé que par un technicien agréé.

**! Nous déclinons toute responsabilité en cas de non respect des normes énumérées ci-dessus.**

## Raccordement gaz

Pour raccorder l'appareil au réseau de distribution du gaz ou à la bouteille de gaz utilisez un tuyau flexible en caoutchouc ou en acier, conformément à la réglementation en vigueur. Assurez-vous auparavant que l'appareil est bien réglé pour le type de gaz d'alimentation utilisé (voir étiquette sur le couvercle : autrement voir ci-dessous). Si l'alimentation s'effectue avec du gaz liquide en bouteille, utilisez des régulateurs de pression conformes à la réglementation en vigueur dans le pays. Pour simplifier le raccordement, l'alimentation du gaz est orientable latéralement\* : inversez l'about annelé avec le bouchon de fermeture et remplacez le joint d'étanchéité (fourni avec l'appareil).

! Pour un fonctionnement en toute sécurité, pour un meilleur emploi de l'énergie et une plus longue durée de vie de l'appareil, vérifiez que la pression d'alimentation respecte bien les valeurs indiquées dans le tableau Caractéristiques des brûleurs et des injecteurs (voir ci-dessous).

### Raccordement gaz par tuyau flexible en caoutchouc

Assurez-vous que le tuyau est bien conforme aux normes applicables dans le pays d'installation. Le tuyau doit avoir un diamètre intérieur de : 8 mm en cas d'alimentation au gaz liquide; 15 mm en cas d'alimentation au gaz naturel.

Après avoir effectué le raccordement, assurez-vous que le tuyau :

- ne touche en aucun point à des parties pouvant atteindre plus de 50°C;
- ne soit pas soumis à traction ou torsion et ne présente pas de pliures ou étranglements;
- ne risque pas d'entrer en contact avec des corps tranchants, des arêtes vives, des parties mobiles et ne soit pas écrasé;
- puisse être facilement contrôlable sur toute sa longueur pour vérifier son état de conservation;
- ait moins de 1500mm de long;
- soit bien fixé à ses deux extrémités à l'aide de bagues de serrage conformes à la réglementation en vigueur dans le pays.

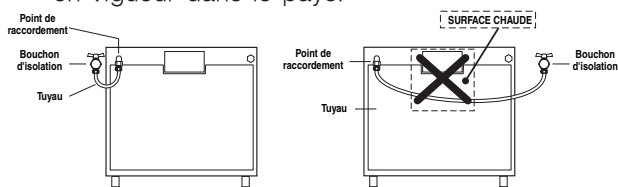

! Si une ou plusieurs de ces conditions ne peuvent être remplies ou que la cuisinière est installée dans des conditions de classe 2 – sous-classe 1 (appareil encastré entre deux meubles), il faut utiliser un tuyau flexible en acier (voir ci-dessous).

### Raccordement gaz par tuyau flexible en acier inox, à paroi continue avec raccords filetés

Assurez-vous que le tuyau et les joints sont bien conformes aux normes applicables dans le pays d'installation.

Pour installer le tuyau, enlevez l'about annelé équipant l'appareil (le raccord d'entrée du gaz à l'appareil est fileté 1/2 gaz mâle cylindrique).

! Procédez au raccordement de manière à ce que la longueur du tuyau ne dépasse pas 2 mètres d'extension maximale. Veillez à ce que le tuyau ne soit pas écrasé et ne touche en aucun point à des parties mobiles.

### Vérification de l'étanchéité

Une fois l'installation terminée, vérifiez l'étanchéité de tous les raccords en utilisant une solution savonneuse, n'utilisez jamais de flamme.

### Adaptation aux différents types de gaz

L'appareil peut être adapté à un type de gaz autre que celui pour le quel il a été conçu (indiqué sur l'étiquette de réglage sur le couvercle).

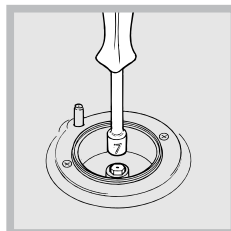

### Adaptation du plan de cuisson

Remplacement des injecteurs des brûleurs du plan de cuisson:

1. enlevez les grilles du plan de cuisson et sortez les

brûleurs de leur logement;

2. dévissez les injecteurs à l'aide d'une clé à tube de 7mm (voir figure), et remplacez-les par les injecteurs adaptés au nouveau type de gaz (voir tableau Caractéristiques des brûleurs et des injecteurs) ;

3. remontez les différentes parties en effectuant les opérations dans le sens inverse.

Réglage des minima des brûleurs du plan de cuisson :

1. placez le robinet sur la position minimum;
2. enlevez le bouton et tournez la vis de réglage positionnée à l'intérieur ou sur le côté de la tige du robinet jusqu'à obtenir une petite flamme

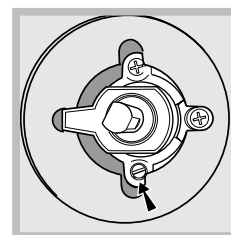
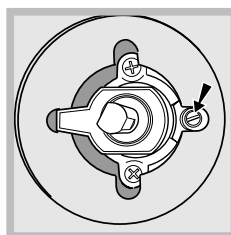

régulière;

! En cas de gaz liquides, il faut visser à fond

la vis de réglage ;

3. vérifiez si, en tournant rapidement le robinet du maximum au minimum, le brûleur ne s'éteint pas.

! Les brûleurs du plan de cuisson ne nécessitent pas de réglage de l'air primaire.

! Après avoir procédé au réglage pour le nouveau type de gaz, remplacer la vieille étiquette par celle correspondant au nouveau gaz, disponible dans les centres d'assistance technique agréés.

! Si la pression du gaz diffère (ou varie) par rapport à la pression prévue, il faut installer, sur la tuyauterie d'entrée un régulateur de pression approprié conforme à la réglementation sur les "régulateurs pour gaz canalisés" en vigueur dans le pays.

Il est recommandé de nettoyer le four avant sa première utilisation, en suivant les instructions mentionnées au paragraphe " Entretien et soin ".

### La chaîne de sécurité

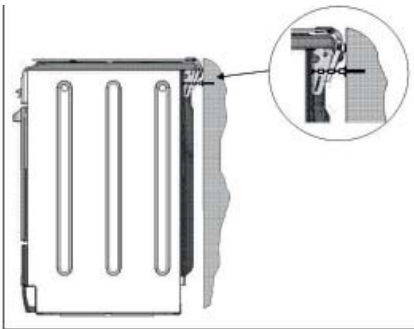

! Pour éviter le basculement de l'appareil, par exemple si un enfant s'accroche à la porte du four, la chaîne de sécurité DOIT être installée !

La cuisinière est équipée d'une chaîne de sécurité qui doit être fixée à l'aide d'une vis (non fournie avec l'appareil) au mur derrière l'appareil, à la même hauteur que sur la cuisinière. Choisissez une vis et un système d'ancrage adapté au mur contre lequel se trouve l'appareil. Si la vis présente un diamètre inférieur à

9 mm, utilisez une rondelle. En présence d'un mur en béton, la vis doit faire au moins 8 mm de diamètre et 60 mm de long.

Veillez à ce que la chaîne soit fixée derrière la cuisinière et au mur, comme l'indique l'illustration, de sorte à être tendue et parallèle au sol au terme de l'installation.

I6M6CAG/FR  
I6M6C6AG/FR

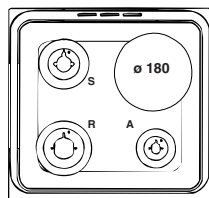

### CARACTERISTIQUES TECHNIQUES

<b>Dimensions du four HxLxP</b>	32,4x43,5x41,3 cm
<b>Volume</b>	l 59
<b>Dimensions utiles du tiroir chauffe-plats</b>	largeur 42 cm profondeur 46 cm hauteur 8,5 cm
<b>Tension et fréquence d'alimentation :</b>	voir plaquette signalétique

**Brûleurs** adaptables a n'importe quel type de gaz parmi ceux indiqués sur plaque signalétique

Directive de l'UE n°65/2014 intégrant la Directive 2010/30/UE.  
Règlement n°66/2014 de l'UE intégrant la Directive 2009/125/EC.  
Norme EN 60350-1 Norme EN 60350-2  
Norme EN 50564 Norme EN 30-2-1

### ETIQUETTE ENERGIE et ÉCOCONCEPTION

Consommation Energie convection forcée.  
Fonction four : Pâtisserie  
Consommation Energie convection naturelle.  
Fonction four : Statique



Directives Communautaires:  
06/95/EC du 12/12/06 (Basse Tension) et modifications successives  
-04/108/EC du 15/12/04 (Compatibilité électromagnétique) et modifications successives  
-93/68/EEC du 22/07/93 et modifications successives-2002/96/EC  
1275/2008 Stand-by/ Off mode

L'étiquette collée est à l'intérieur du portillon ou sur la paroi intérieure gauche (visible après avoir sorti le tiroir chauffe-plats).

### Tableau Caractéristiques des brûleurs et des injecteurs

Brûleur à gaz	Diamètre (mm)	Puissance thermique kW (p.c.s.*)		Gaz liquide				Gaz naturel			
				By-pass 1/100 (mm)	injecteur 1/100 (mm)	Charge* g/h		G20		G25	
						Nominale	Réduite	***	**	injecteur 1/100 (mm)	Charge* l/h
Rapide (Grand) (R)	100	3.00	0.70	41	87	218	214	128	286	129	332
Semi Rapide (Intermédiaire) (S)	75	1.90	0.40	30	69	138	136	104	181	104	210
Auxiliaire (Petit) (A)	51	1.00	0.40	30	50	73	71	78	95	79	111
Pressions d'alimentation	Nominale (mbar) Minima (mbar) Maxima (mbar)					28-30 20 35	37 25 45		20 17 25		25 20 30

\* A 15°C et 1013 mbar-gaz sec

\*\*\* Butane P.C.S. = 49,47 MJ/Kg

\*\* Propane P.C.S. = 50,37 MJ/Kg

Naturel G20 P.C.S = 37,78 MJ/m<sup>3</sup>

# Description de l'appareil

FR

## Vue d'ensemble

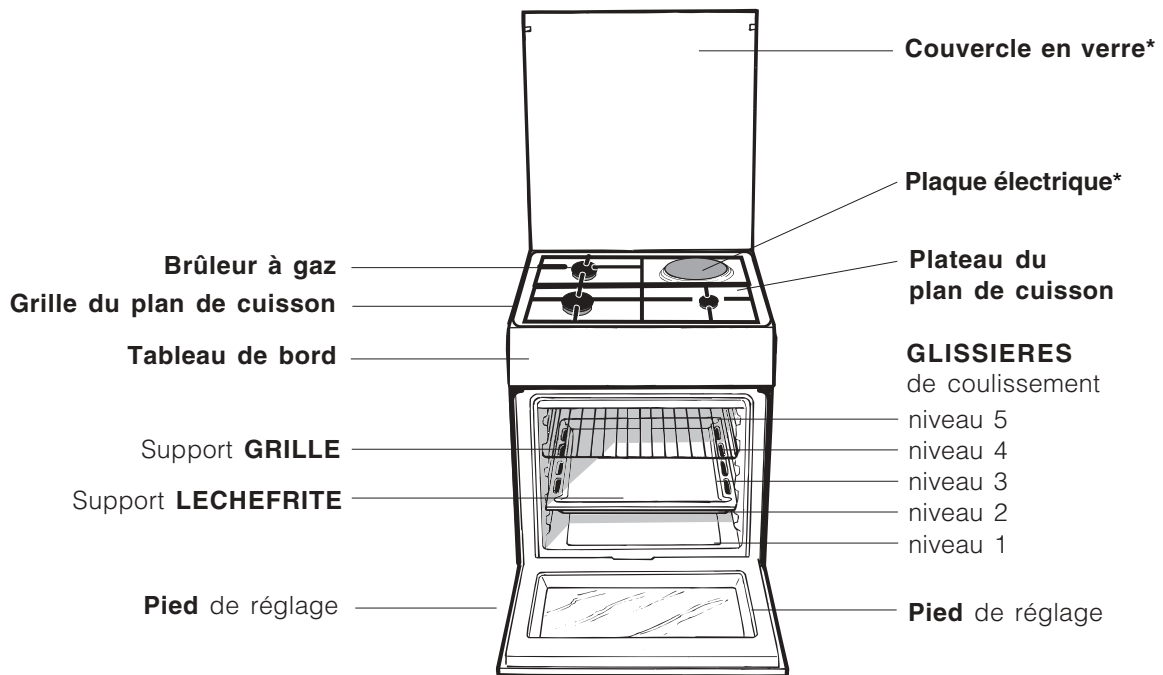

## Tableau de bord

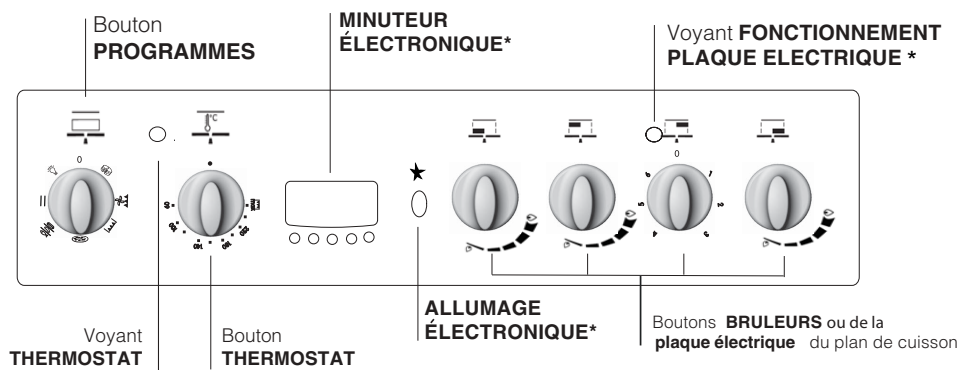



\* N'existe que sur certains modèles

## Utilisation du plan de cuisson

### Allumage des brûleurs

Un petit cercle plein près de chaque bouton BRULEUR indique le brûleur associé à ce dernier.

Pour allumer un brûleur du plan de cuisson :

1. approchez une flamme ou un allume-gaz ;
2. poussez sur le bouton du BRULEUR tout en le tournant dans le sens inverse des aiguilles d'une montre jusqu'au symbole grande flamme .
3. pour régler la puissance de la flamme souhaitée, tournez le bouton BRULEUR dans le sens inverse des aiguilles d'une montre : sur la position minimum , sur la position maximum  ou sur une position intermédiaire.

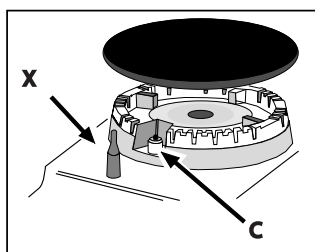

Si l'appareil est équipé d'un allumage électronique\* (X) il faut d'abord appuyer sur la touche d'allumage, repérée par le symbole correspondant , puis pousser à fond et tourner en même temps dans le

sens inverse des aiguilles d'une montre le bouton BRULEUR pour l'amener en face du symbole grande flamme, jusqu'à l'allumage.

! En cas d'extinction accidentelle des flammes, éteignez le brûleur et attendez au moins 1 minute avant de tenter de rallumer.

Pour éteindre le brûleur, tournez le bouton jusqu'à la position d'arrêt .

Si l'appareil est équipé d'un dispositif de sécurité\* de flamme (C), pousser sur le bouton BRULEUR pendant 2-3 secondes pour garder la flamme allumée et pour activer le dispositif.

### Réglage de la flamme par niveaux

La manette permet de régler l'intensité de la flamme du brûleur sur 6 niveaux de puissance en passant du minimum au maximum avec 4 positions intermédiaires : 

lorsqu'on tourne la manette, un déclic /clic signale le passage d'un niveau à l'autre.

Ce système permet d'obtenir un réglage de puissance plus précis, de reproduire la même intensité de flamme et de repérer plus facilement le niveau de puissance optimal pour les divers types de cuisson.

\* N'existe que sur certains modèles

## Plaques Electriques

Pour procéder au réglage, tournez la manette correspondante dans le sens des aiguilles d'une montre ou dans le sens inverse en choisissant une des 6 positions possibles :

Position	Plaque normale ou rapide
0	Eteint
1	Poissance minimum
2 - 5	Poissance intermédiaires
6	Poissance maximum

Toute position de la manette autre que la position "éteint" entraîne l'allumage du voyant de fonctionnement.

### Conseils pratiques pour l'utilisation des brûleurs

Pour un meilleur rendement des brûleurs et une moindre consommation de gaz, utilisez des casseroles à fond plat, munies de couvercle et d'un diamètre adapté au brûleur:

Brûleur	ø Diamètre récipients (cm)
Rapide (R)	24 – 26
Semi-Rapide (S)	16 – 20
Auxiliaire (A)	10 – 14

Pour distinguer le type de brûleur reportez-vous aux dessins figurant dans le paragraphe "Caractéristiques des brûleurs et des injecteurs"

! Pour les modèles équipés d'une grille de réduction, n'utilisez cette dernière que pour le brûleur auxiliaire quand vous utilisez des casseroles ayant moins de 12 cm de diamètre.

## Mise en marche du four

! Lors de son premier allumage, faire fonctionner le four à vide, porte fermée, pendant au moins une heure en réglant la température à son maximum. Puis éteindre le four, ouvrir la porte et aérer la pièce. L'odeur qui se dégage est due à l'évaporation des produits utilisés pour protéger le four.

! Avant toute utilisation, vous devez impérativement enlever les films plastiques situés sur les côtés de l'appareil

! Ne jamais poser d'objets à même la sole du four, l'émail risque de s'abîmer. N'utiliser la position 1 du four qu'en cas de cuissons au tournebroche.



1. Pour sélectionner le programme de cuisson souhaité, tourner le bouton PROGRAMMES.
2. Choisir la température conseillée pour ce programme ou celle qu'on préfère à l'aide du bouton THERMOSTAT.

Un tableau de cuisson sert de guide et indique notamment les températures conseillées pour plusieurs préparations culinaires (*voir tableau cuisson au four*).

! Pour les modèles équipés d'une grille de réduction, n'utiliser cette dernière que pour le brûleur auxiliaire, en cas d'utilisation de casseroles ayant moins de 12 cm de diamètre.

### Utilisation du four

! Lors de son premier allumage, faire fonctionner le four à vide, porte fermée, pendant au moins une heure en réglant la température à son maximum. Puis éteindre le four, ouvrir la porte et aérer la pièce. L'odeur qui se dégage est due à l'évaporation des produits utilisés pour protéger le four.

! Avant toute utilisation, enlever les pellicules plastiques sur les côtés de l'appareil

! Ne jamais poser d'objets à même la sole du four, l'émail risque de s'abîmer.

1. Pour sélectionner le programme de cuisson souhaité, tourner le bouton PROGRAMMES.
2. Choisir la température conseillée pour ce programme ou celle qu'on préfère à l'aide du bouton THERMOSTAT.

Un tableau de cuisson sert de guide et indique notamment les températures conseillées pour plusieurs préparations culinaires (*voir tableau cuisson au four*).

En cours de cuisson, il est possible à tout moment de :

- modifier le programme de cuisson à l'aide du bouton PROGRAMMES;
- modifier la température à l'aide du bouton THERMOSTAT;
- interrompre la cuisson en ramenant le bouton PROGRAMMES sur "0".

! Il faut toujours enfourner les plats sur la grille fournie avec l'appareil.

### Voyant THERMOSTAT

Allumé, il signale la montée en chaleur du four. Il s'éteint dès que la température sélectionnée est atteinte. Le voyant s'allume et s'éteint tour à tour pour indiquer que le thermostat fonctionne et maintient la température au degré près.

### Eclairage du four

Pour l'allumer, amenez le bouton PROGRAMMES sur une position autre que la position "0". Il reste allumé tant que le four est en marche. Si vous amenez le bouton sur , la lampe s'allume sans activer aucune résistance.

### Programmes de cuisson

! Pour tous les programmes, vous pouvez sélectionner une température comprise entre 60°C et MAX., sauf pour :

- BARBECUE (il est conseillé dans ce cas de sélectionner MAX.);
- GRATIN (il est conseillé de ne pas dépasser 200°C).

#### Programme **FOUR TRADITION**

Mise en marche des résistances de voûte et de sole. Pour cette cuisson traditionnelle mieux vaut cuire sur un seul niveau : la cuisson sur plusieurs niveaux entraînerait une mauvaise distribution de la chaleur.

#### Programme **MULTICUISSON**

Mise en marche de toutes les résistances (sole, voûte et circulaire) ainsi que de la turbine. La chaleur est constante et bien répartie à l'intérieur du four, l'air cuit et dore de façon uniforme en tous points. Vous pouvez cuire au maximum sur deux niveaux en même temps.

#### Programme **BARBECUE**

La résistance de voûte est branchée. La température élevée et directe du gril est conseillée pour tous les aliments qui exigent une haute température en surface. Cuisson porte du four fermée.

#### Programme **GRATIN**

Mise en marche de la résistance de voûte ainsi que de la turbine. L'irradiation thermique unidirectionnelle s'ajoute au brassage de l'air pour une répartition uniforme de la chaleur dans l'enceinte du four. Plus de risques de brûler vos aliments en surface et plus grande pénétration de la chaleur. Cuisson porte du four fermée.

### Programme **FOUR PIZZA**

Mise en marche de la résistance de sole et de la résistance circulaire, ainsi que de la turbine. Cette combinaison permet une montée en température rapide avec un fort apport de chaleur provenant surtout de la sole. En cas de cuisson sur plusieurs niveaux, n'oubliez pas de les changer de place à mi-cuisson.

### Programme **FOUR PATISSERIE**

Mise en marche de la résistance arrière et de la turbine pour obtenir une chaleur douce et uniforme à l'intérieur du four. Ce programme est particulièrement indiqué pour la cuisson de mets délicats (comme des gâteaux levés par ex.) et certains petits-fours sur trois niveaux en même temps.

### Conseils de cuisson

! Pour vos cuissons ventilées n'utilisez pas les gradins 1 et 5 : ils sont directement frappés par l'air chaud qui pourrait brûler vos mets délicats.

! En cas de cuisson en mode BARBECUE ou GRATIN, placez la lèchefrite au gradin 1 pour récupérer les jus de cuisson.

#### MULTICUISSON

- Utilisez les gradins 2 et 4 et placez au 2 les plats qui exigent davantage de chaleur.
- Placez la lèchefrite en bas et la grille en haut.

#### BARBECUE

- Placez la grille au gradin 3 ou 4, enfournez vos plats au milieu de la grille.
- Nous conseillons de sélectionner le niveau d'énergie maximum. Ne vous inquiétez pas si la résistance de voûte n'est pas allumée en permanence : son fonctionnement est contrôlé par un thermostat.

#### FOUR PIZZA

- Utilisez un plat en aluminium léger et enfournez-le sur la grille du four.  
Si vous utilisez la lèchefrite, vous prolongerez le temps de cuisson et obtiendrez difficilement une pizza croustillante.
- Si vos pizzas sont bien garnies, n'ajoutez la mozzarella qu'à mi-cuisson.



ATTENTION! Le couvercle en verre peut se casser s'il est chauffé. Il faut éteindre tous les brûleurs et les plaques électriques avant de le fermer.

### Cuisson simultanée sur plusieurs niveaux

S'il vous avez besoin de deux grilles, utilisez le programme FOUR VENTILE  car c'est le seul qui vous permet de cuire sur deux niveaux. Mieux vaut en outre :

- ne pas utiliser les gradins 1 et 5 : ils sont directement frappés par l'air chaud qui pourrait brûler vos mets délicats.
- utilisez surtout les gradins 2 et 4 et placez au gradin 2 les plats qui exigent davantage de chaleur.
- en cas de cuisson simultanée de plats dont les temps et les températures de cuisson varient, choisissez une température intermédiaire entre les deux conseillées (voir *Tableau cuisson au four*) et enfournez les plats plus délicats au gradin 4. Sortez du four, avant les autres, le plat dont la cuisson est plus rapide.
- lors de la cuisson de pizza sur plusieurs niveaux à une température de 220°C, mieux vaut préchauffer le four pendant 15 minutes. Normalement, la cuisson au gradin 4 exige davantage de temps : il est par conséquent conseillé de sortir du four d'abord la pizza placée au niveau inférieur et de laisser cuire celle du gradin 4 quelques minutes de plus.
- Placez la lèchefrite en bas et la grille en haut.

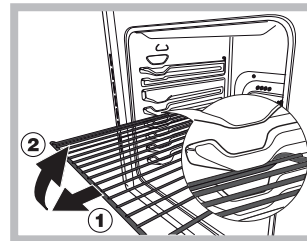

ATTENTION ! Le four est équipé d'un système d'arrêts de grilles qui permet de les retirer sans que ces dernières sortent entièrement du four. (1) Pour sortir complètement les grilles il suffit, comme illustré, de les soulever en les saisissant par l'avant et de les tirer (2).

### Tournebroche\*

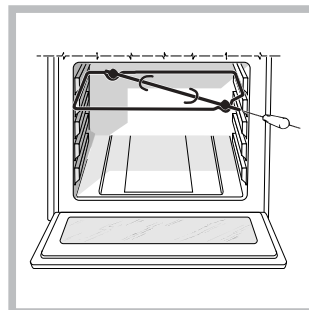

figure);

3. pour actionner le tournebroche, sélectionnez  /  à l'aide du bouton PROGRAMMES.

Pour actionner le tournebroche, procédez comme suit :

1. placez la lèchefrite au gradin 1;
2. placez le berceau au gradin 4 et encastrez le bout arrière de la broche dans le trou situé au fond de l'enceinte (voir

\* N'existe que sur certains modèles

## LE PROGRAMMATEUR DE CUISSON ELECTRONIQUE\*

Il permet de programmer le four ou le gril comme suit:

- départ cuisson différé avec durée établie;
- départ immédiat avec durée établie;
- minuteur.

Fonction des touches :

 : minuteur heures, minutes

 : durée cuisson





 : fin de cuisson

 : sélection temps à rebours

 : sélection temps en avant

### Comment remettre à l'heure l'horloge digitale

Après raccordement à la ligne ou après une coupure de courant, l'afficheur clignote sur : **0.00**

- Appuyez simultanément sur les touches  et  puis, (dans les 4 secondes suivantes), remettez l'heure exacte à l'aide des touches  et  puis, (dans les 4 secondes suivantes), remettez l'heure exacte à l'aide des touches



La touche  sert à augmenter le temps.

La touche  sert à diminuer le temps.

Pour toute remise à l'heure, procédez comme susmentionné.

### Fonctionnement manuel du four

Après la sélection de l'heure, le programmeur va automatiquement sur la position manuelle.



**Remarque :** Pour revenir au fonctionnement manuel après toute cuisson en "Automatique", appuyez simultanément sur les touches  et 

### Régler le volume du signal acoustique

Après avoir choisi et confirmé les sélections de l'horloge, utiliser la touche  pour régler le volume du signal acoustique.



Départ cuisson différé avec durée établie

Il faut sélectionner la durée et l'heure de fin de cuisson. Supposons que l'afficheur indique 10 heures

1. Tournez les manettes de commande du four sur la température désirée (exemple: four statique, 200°C)
2. Appuyez sur la touche  puis, (dans les 4 secondes qui suivent) programmez à l'aide des touches  et  la durée désirée. Supposons une sélection de cuisson de 30 minutes; il y a affichage de:

**A** 0<sup>h</sup>30



En lâchant la touche, 4 secondes après, l'heure courante réapparaît avec le symbole  et la lettre "A" (AUTO)



3. Appuyez sur la touche  puis, sur les touches  et  jusqu'à la sélection de l'heure de fin de cuisson désirée, supposons que ce soit 13 heures

**A** 13.00

4. En lâchant la touche, l'afficheur indique au bout de 4 secondes l'heure courante:

**A** 10.00



La lettre "A" allumée rappelle qu'il y a programmation de la durée et de l'heure de fin de cuisson en automatique. Le four s'allume alors automatiquement à 12h30 pour s'éteindre ensuite au bout de 30 minutes. Quand le four est allumé, la casserole allumée  apparaît pendant toute la durée de cuisson. En appuyant sur la touche  à n'importe quel moment, vous pouvez afficher la durée programmée, en appuyant sur la touche  vous pouvez afficher l'heure de fin de cuisson.

**En fin de cuisson, un signal acoustique retentit; pour l'interrompre, appuyez sur une touche quelconque sauf sur  et .**

### Départ immédiat avec durée établie

En ne programmant que la durée (points 1 et 2 du paragraphe "Départ de cuisson différé avec durée établie") la cuisson démarre aussitôt.

Pour annuler une cuisson déjà programmée



Appuyez simultanément sur les touches  et 

Fonction minuterie

Le fonctionnement de la minuterie prévoit la sélection d'un temps dont le décompte se fait au compte à rebours. Cette fonction ne contrôle ni l'allumage ni l'arrêt du four, un signal sonore retentit une fois le temps écoulé.



Appuyez sur la touche  il y a affichage de:

0<sup>h</sup>00



A l'aide des touches  et  sélectionnez le temps désiré.

En lâchant la touche le temps commence immédiatement à courir, l'afficheur indique l'heure courante.

10<sup>h</sup>00

Une fois le temps écoulé, un signal acoustique retentit, pour l'arrêter appuyez sur une touche quelconque (sauf touches  et ) et le symbole  s'éteint.

### Correction effacement des données

- Les données sélectionnées peuvent être modifiées à tout moment, en appuyant tout simplement sur la touche correspondante et sur la touche  ou .
- En effaçant la durée de cuisson, il y a aussi effacement automatique de la fin du fonctionnement et vice versa.
- En cas de fonctionnement programmé, l'appareil n'accepte pas des temps de fin de cuisson antécédents à ceux du départ de cuisson proposés par l'appareil.

\*N'existe que sur certains modèles

## Tableau de cuisson au four

Sélection choisie	Type d'aliment	Poids (Kg)	Position de la grille par rapport à la sole du four	Durée du préchauffage (min.)	Sélection du thermostat	Durée de la cuisson (min.)
<b>Convection</b>	Canard	1	3	15	200	65-75
	Rôti de veau ou de bœuf	1	3	15	200	70-75
	Rôti de porc	1	3	15	200	70-80
	Biscuits (pâte Brisée)	-	3	15	180	15-20
	Tartes	1	3	15	180	30-35
<b>Pâtisserie</b>	Tartes	0.5	3	15	180	20-30
	Tarte aux fruits	1	2/3	15	180	40-45
	Plum-cake	0.7	3	15	180	40-50
	Génoise	0.5	3	15	160	25-30
	Crêpes farcies (sur 2 niv.)	1.2	2-4	15	200	30-35
	Petits gâteaux (sur 2niv. )	0.6	2-4	15	190	20-25
	Friands au fromage (sur 2 niveaux)	0.4	2-4	15	210	15-20
	Choux à la crème (sur 3 niv)	0.7	1-3-5	15	180	20-25
	Biscuits (sur 3 niveaux)	0.7	1-3-5	15	180	20-25
	Meringues (sur 3 niveaux)	0.5	1-3-5	15	90	180
<b>Multicuisson</b>	Pizza (sur 2 niveaux)	1	2-4	15	230	15-20
	Lasagnes	1	3	10	180	30-35
	Agneau	1	2	10	180	40-45
	Poulet rôti + pommes de terre	1+1	2-4	15	200	60-70
	Maquereau	1	2	10	180	30-35
	Plum-cake	1	2	10	170	40-50
	Choux à la crème (su 2niv.)	0.5	2-4	10	190	20-25
	Biscuits (sur 2 niveaux)	0.5	2-4	10	180	10-15
	Génoise (sur 1 niveau)	0.5	2	10	170	15-20
	Génoise (sur 2 niveaux)	1.0	2-4	10	170	20-25
	Tartes salées	1.5	3	15	200	25-30
<b>Pizza</b>	Pizza	0.5	3	15	220	15-20
	Rôti de veau ou de bœuf	1	2	10	220	25-30
	Poulet	1	2/3	10	180	60-70
<b>Barbecue</b>	Soles et seiches	1	4	5	Max	8-10
	Brochettes de calmars et de crevettes	1	4	5	Max	6-8
	Tranches de colin	1	4	5	Max	10
	Légumes grillés	1	3/4	5	Max	10-15
	Steaks de veau	1	4	5	Max	15-20
		1	4	5	Max	15-20
	Hamburgers	1	4	5	Max	7-10
	Maquereaux	1	4	5	Max	15-20
	Croque-monsieur	n.° 4	4	5	Max	2-3
<b>Gratin</b>	Poulet grillé	1.5	2	5	200	55-60
	Seiches	1.5	2	5	200	30-35

**N.B.:** les temps de cuisson sont purement indicatifs et peuvent être modifiés selon les goûts de chacun. En cas de cuisson au grill ou au gratin placez toujours la lèchefrite sur le 1er gradin en partant du bas.

# Précautions et conseils

! Cet appareil a été conçu et fabriqué conformément aux normes internationales de sécurité. Ces conseils sont fournis pour des raisons de sécurité et doivent être lus attentivement.

## Sécurité générale

- Les instructions fournies ne sont applicables qu'aux pays dont les symboles sont reportés dans la notice et sur la plaque signalétique.
- Cet appareil a été conçu pour un usage familial, de type non professionnel.
- Cet appareil ne doit pas être installé en extérieur, même dans un endroit abrité, il est en effet très dangereux de le laisser exposé à la pluie et aux orages.
- Ne pas toucher l'appareil avec les mains mouillées ou humides ou si l'on est pieds nus.
- **Cet appareil qui sert à cuire des aliments ne doit être utilisé que par des adultes conformément aux instructions du mode d'emploi. Toute autre utilisation (comme par exemple le chauffage d'une pièce) est impropre et donc dangereux. Le fabricant décline toute responsabilité en cas de dommages provoqués par un usage impropre ou erroné.**
- Cette notice concerne un appareil classe 1 (libre pose) ou classe 2 - sous-classe 1 (encastré entre deux meubles).
- En cours de fonctionnement, les éléments chauffants et certaines parties du four deviennent très chaudes. Attention à ne pas les toucher et à garder les enfants à distance.
- Éviter que le cordon d'alimentation d'autres petits électroménagers touche à des parties chaudes de l'appareil.
- Les orifices ou les fentes d'aération ou d'évacuation de la chaleur ne doivent pas être bouchés
- Ne pas poser de casseroles déformées ou instables sur les plaques électriques pour éviter tout risque de renversement accidentel. Placer les casseroles sur le plan de cuisson, manches tournés vers l'intérieur.
- Utiliser toujours des gants de protection pour enfourner ou sortir des plats du four.
- Ne pas utiliser de solutions inflammables (alcool, essence..) à proximité de l'appareil lorsqu'il est en marche.
- Ne pas stocker de matériel inflammable dans la niche de rangement du bas ou dans le four : si l'appareil était par inadvertance mis en marche, il pourrait prendre feu.
- Les surfaces intérieures du tiroir (s'il y en a un) peuvent devenir chaudes.
- Quand l'appareil n'est pas utilisé, s'assurer que les boutons sont bien sur la position 0.
- Ne pas tirer sur le câble pour débrancher la fiche de la prise de courant.

- N'effectuer aucune opération de nettoyage ou d'entretien sans avoir auparavant débranché la fiche de la prise de courant.
- En cas de panne, n'essayer en aucun cas d'accéder aux mécanismes internes pour tenter de réparer l'appareil. Faire appel au service d'assistance.
- Ne pas poser d'objets lourds sur la porte du four ouverte.
- Cet appareil n'est pas prévu pour être utilisé par des personnes (y compris les enfants) dont les capacités physiques, sensorielles ou mentales sont réduites, ou des personnes dénuées d'expérience ou de connaissance, sauf si elles ont pu bénéficier, par l'intermédiaire d'une personne responsable de leur sécurité, d'une surveillance ou d'instructions préalables concernant d'utilisation de l'appareil.
- S'assurer que les enfants ne jouent pas avec l'appareil.
- Si la cuisinière est installée sur un socle, prenez les précautions qui s'imposent pour que l'appareil ne tombe pas de ce socle.

## Mise au rebut

- Mise au rebut du matériel d'emballage : se conformer aux réglementations locales, les emballages pourront ainsi être recyclés.
- La directive européenne 2002/96/CE relative aux déchets d'équipements électriques et électroniques (DEEE), prévoit que les électroménagers ne peuvent pas être traités comme des déchets solides urbains normaux. Les appareils usagés doivent faire l'objet d'une collecte séparée pour optimiser le taux de récupération et de recyclage des matériaux qui les composent et empêcher tout danger pour la santé et pour l'environnement. Le symbole de la poubelle barrée est appliqué sur tous les produits pour rappeler qu'ils font l'objet d'une collecte sélective. Les électroménagers usagés pourront être remis au service de collecte public, déposés dans les déchetteries communales prévues à cet effet ou, si la loi du pays le prévoit, repris par les revendeurs lors de l'achat d'un nouvel appareil de même type. Tous les principaux fabricants d'électroménagers s'appliquent à créer et gérer des systèmes de collecte et d'élimination des appareils usagés.

## Economies et respect de l'environnement

- Pour les cuissons au GRIL et au DOUBLE GRIL, nous recommandons de garder la porte du four fermée: les résultats obtenus sont meilleurs et la consommation d'énergie est moindre (environ 10% d'économie).
- Évitez, dans la mesure du possible, de préchauffer le four et veuillez toujours le remplir. Ouvrez le moins possible la porte de votre four, car chaque ouverture laisse échapper la chaleur. Pour faire des économies considérables d'énergie, éteignez le four cinq à dix

minutes avant la fin du temps de cuisson programmé et utilisez la chaleur dégagée par le four.

- Gardez les joints propres et bien rangés afin d'éviter toute perte d'énergie par la porte.
- Si vous avez souscrit un plan tarifaire particulier auprès de la compagnie d'électricité, vous pouvez économiser en faisant fonctionner votre appareil lorsque l'énergie vous revient moins chère.
- Profitez au maximum de la chaleur résiduelle de votre plaque chauffante en éteignant les plaques en fonte et les plaques vitrocéramiques respectivement 10 et 5 minutes avant la fin du temps de cuisson.
- La base de votre casserole ou de votre poêle doit couvrir la plaque chauffante. Si elle est plus petite, une quantité précieuse d'énergie sera perdue et les casseroles qui débordent laisseront des résidus incrustés qui peuvent être difficiles à enlever.
- Faites cuire vos aliments dans des casseroles ou des poêles à couvercle et utilisez le moins d'eau possible. Faire cuire les aliments dans des casseroles ouvertes augmente considérablement la consommation d'énergie.
- Utilisez exclusivement des casseroles et poêles à fond plat.
- Si vous cuisinez un aliment qui nécessite beaucoup de temps, il est préférable d'utiliser un autocuiseur qui est deux fois plus rapide et économise un tiers de l'énergie.

## Mise hors tension

Avant toute opération de nettoyage ou d'entretien couper l'alimentation électrique de l'appareil.

## Nettoyage de l'appareil

! Ne nettoyez jamais l'appareil avec des nettoyeurs vapeur ou haute pression.

- Nettoyez l'extérieur émaillé ou inox et les joints en caoutchouc à l'aide d'une éponge imbibée d'eau tiède additionnée de savon neutre. Si les taches sont difficiles à enlever, utilisez des produits spéciaux. Il est conseillé de rincer abondamment et d'essuyer après le nettoyage. N'utilisez ni poudres abrasives ni produits corrosifs.
- Les grilles, les chapeaux, les couronnes et les brûleurs du plan de cuisson sont amovibles et peuvent ainsi être nettoyés plus facilement. Lavez-les à l'eau chaude additionnée d'un détergent non abrasif, éliminez toute incrustation et attendez qu'ils soient parfaitement secs avant de les remonter.
- Nettoyez l'enceinte du four après toute utilisation, quand il est encore tiède. Utilisez de l'eau chaude et du détergent, rincez et séchez avec un chiffon doux. Évitez tout produit abrasif.

- Nettoyer la vitre de la porte avec des produits non abrasifs et des éponges non grattantes, essuyer ensuite avec un chiffon doux. Ne pas utiliser de matériaux abrasifs ou de racloirs métalliques aiguisés qui risquent de rayer la surface et de briser le verre.
- Les accessoires peuvent être lavés comme de la vaisselle courante y compris en lave-vaisselle.
- Évitez de refermer le couvercle si les brûleurs sont allumés ou encore chauds.

## Contrôler les joints du four

Contrôler périodiquement l'état du joint autour de la porte du four. S'il est abîmé, s'adresser au service après-vente le plus proche de son domicile. Mieux vaut ne pas utiliser le four tant qu'il n'est pas réparé.

## Remplacement de l'ampoule d'éclairage du four

1. Débrancher le four, enlever le couvercle en verre du logement de la lampe (*voir figure*).
2. Dévisser l'ampoule et la remplacer par une autre de même type : tension 230 V, puissance 25 W, culot E 14.
3. Remonter le couvercle et rebrancher le four au réseau électrique.

! Ne pas utiliser la lampe du four comme éclairage de la pièce.

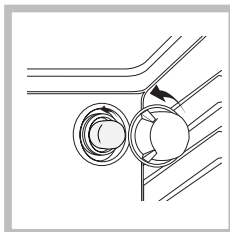

## Assistance

! Ne jamais faire appel à des techniciens non agréés.

### Indiquer :

- le type d'anomalie;
- le modèle de l'appareil (Mod.)
- son numéro de série (S/N)

Ces informations figurent sur la plaquette signalétique apposée sur l'appareil

## Nettoyage automatique du four par catalyse\*

Dans certains modèles de four, les parois verticales intérieures sont revêtues d'un émail poreux dit émail catalytique. Il a pour propriété de détruire les corps gras sous l'effet de la chaleur. Ceci est possible quand la température des parois dépasse 170°C.

En fin de cuisson, s'il y a encore des traces de graisse sur les parois catalytiques, continuez à faire fonctionner le four, à vide, porte fermée, en amenant le bouton FOUR sur la position MAX, pendant un laps de temps compris entre 60 et 90 minutes selon le degré de salissure. Vous pouvez accélérer le dégraissage en nettoyant les projections alimentaires plus importantes avec un peu d'eau chaude et une brosse souple.

! L'émail catalytique est résistant mais il faut éviter : de gratter l'émail avec des objets tranchants (couteaux ...) et d'utiliser des détergents ou des produits de nettoyage abrasifs, les propriétés autonettoyantes de l'émail risqueraient autrement d'être détruites irrémédiablement.

### Démontage et remontage de la porte du four :

1. Ouvrir la porte
2. Faire pivoter à l'arrière les crochets des charnières de la porte du four (voir photo)

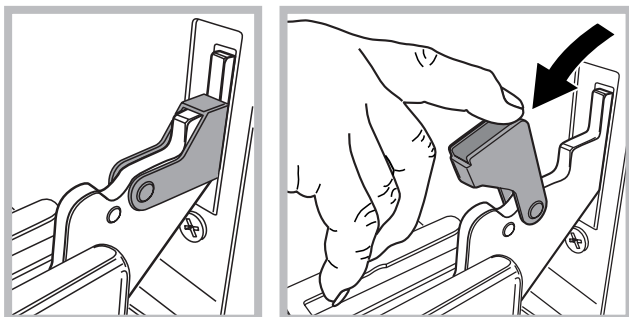

3. Refermer la porte jusqu'à l'arrêt du crochet (la porte restera ouverte à 40° environ) (voir photo)

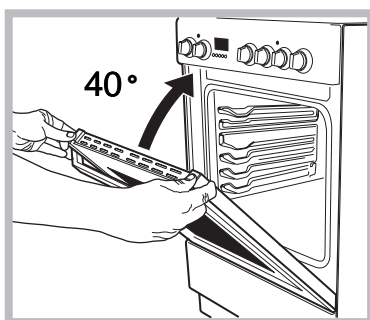

4. Appuyer sur les deux boutons placés sur le profil supérieur et retirer le profil (voir photo)

\* N'existe que sur certains modèles

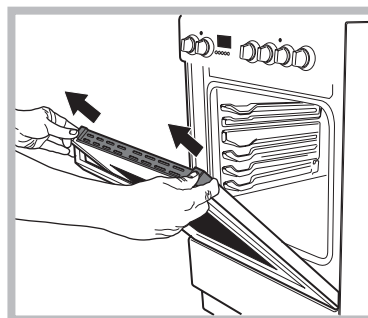

5. Retirer la plaque de verre, procéder au nettoyage comme indiqué au chapitre : « Nettoyage et entretien

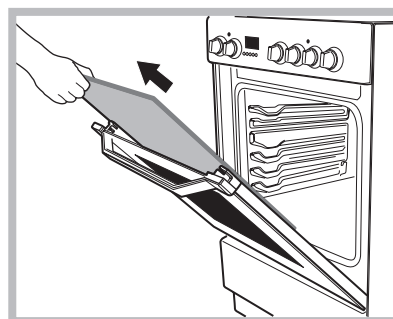

6. Remonter la vitre.

**AVERTISSEMENT:** Le four ne doit pas être utilisé avec la porte du four en verre enlevé.

**AVERTISSEMENT:** Réassembler le verre correctement afin que le signe sur le verre est correctement lisible.

7. Remonter le profil, un clic signale si la pièce est positionnée comme il faut.

8. Ouvrir la porte complètement.
9. Refermer les cavaliers (voir photo)

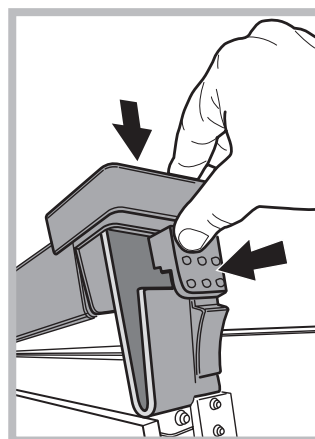

10. Il est à présent possible de fermer complètement la porte, pour faire fonctionner le four.

# Operating Instructions

COOKER AND OVEN



Français, 1



English, 16



Ελληνικά, 31

**I6M6CAG/FR**

**I6M6C6AG/FR**

## Contents

### Warning, 17

### Installation, 18-21

Positioning and levelling  
Electrical connection  
Gas connection  
Adapting to different kinds of gas  
Table of characteristics  
Table of burner and nozzle specifications

### Description of the appliance, 22

Overall view  
Control panel

### Start-up and use, 23-27

Starting the oven  
Cooking modes  
Oven cooking advice table

### Precautions and tips, 28

General safety  
Disposal  
Respecting and conserving the environment

### Care and maintenance, 29

Switching the appliance off  
Cleaning the appliance  
Replacing the oven light bulb  
Cleaning the hob  
Assistance  
Removing and fitting the oven door



**WARNING:** The appliance and its accessible parts become hot during use.

Care should be taken to avoid touching heating elements.

Children less than 8 years of age shall be kept away unless continuously supervised.

This appliance can be used by children aged from 8 years and above and persons with reduced physical, sensory or mental capabilities or lack of experience and knowledge if they have been given supervision or instruction concerning use of the appliance in a safe way and understand the hazards involved.

Children shall not play with the appliance.

Cleaning and user maintenance shall not be made by children without supervision.

**WARNING:** Unattended cooking on a hob with fat or oil can be dangerous and may result in fire.

**NEVER** try to extinguish a fire with water, but switch off the appliance and then cover flame e.g. with a lid or a fire blanket.

Do not use harsh abrasive cleaners or sharp metal scrapers to clean the oven door glass since they can scratch the surface, which may result in shattering of the glass.

The internal surfaces of the compartment (where present) may become hot.

Never use steam cleaners or pressure cleaners on the appliance.

Remove any liquid from the lid before opening it

Do not close the glass cover (if present) when the gas burners or electric hotplates are still hot.

**WARNING:** Ensure that the appliance is switched off before replacing the lamp to avoid the possibility of electric shock.

**CAUTION:** the use of inappropriate hob guards can cause accidents.

**! When you place the rack inside, make sure that the stop is directed upwards and in the back of the cavity**

# Installation

GB

! Before operating your new appliance please read this instruction booklet carefully. It contains important information concerning the safe installation and operation of the appliance.

! Please keep these operating instructions for future reference. Make sure that the instructions are kept with the appliance if it is sold, given away or moved.

! The appliance must be installed by a qualified professional according to the instructions provided.

! Any necessary adjustment or maintenance must be performed after the cooker has been disconnected from the electricity supply.

## Room ventilation

The appliance may only be installed in permanently-ventilated rooms, according to current national legislation. The room in which the appliance is installed must be ventilated adequately so as to provide as much air as is needed by the normal gas combustion process (the flow of air must not be lower than 2 m<sup>3</sup>/h per kW of installed power).

The air inlets, protected by grilles, should have a duct with an inner cross section of at least 100 cm<sup>2</sup> and should be positioned so that they are not liable to even partial obstruction (see figure A).

These inlets should be enlarged by 100% - with a minimum of 200 cm<sup>2</sup> - whenever the surface of the hob is not equipped with a flame failure safety device. When the flow of air is provided in an indirect manner from adjacent rooms (see figure B), provided that these are not communal parts of a building, areas with increased fire hazards or bedrooms, the inlets should be fitted with a ventilation duct leading outside as described above.

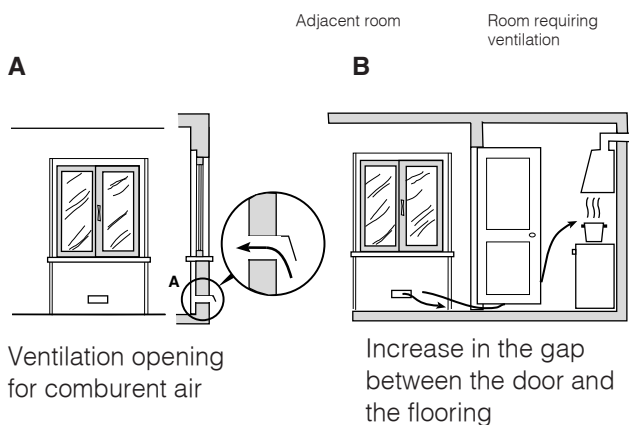

! After prolonged use of the appliance, it is advisable to open a window or increase the speed of any fans used.

## Disposing of combustion fumes

The disposal of combustion fumes should be guaranteed using a hood connected to a safe and efficient natural suction chimney, or using an electric fan that begins to operate automatically every time the appliance is switched on (see figure).

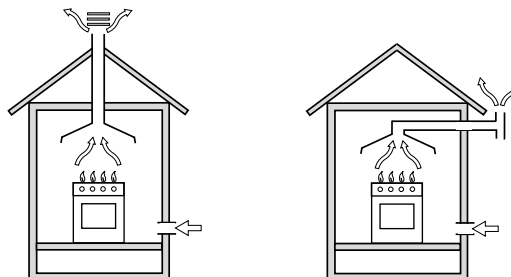

Fumes channelled straight outside

Fumes channelled through a chimney or a branched flue system (reserved for cooking appliances)

! The liquefied petroleum gases are heavier than air and collect by the floor, therefore all rooms containing LPG cylinders must have openings leading outside so that any leaked gas can escape easily.

LPG cylinders, therefore, whether partially or completely full, must not be installed or stored in rooms or storage areas that are below ground level (cellars, etc.). Only the cylinder being used should be stored in the room; this should also be kept well away from sources of heat (ovens, chimneys, stoves) that may cause the temperature of the cylinder to rise above 50°C.

## Positioning and levelling

! It is possible to install the appliance alongside cupboards whose height does not exceed that of the hob surface.

! Make sure that the wall in contact with the back of the appliance is made from a non-flammable, heat-resistant material (T 90°C).

To install the appliance correctly:

- Place it in the kitchen, dining room or the bed-sit (not in the bathroom).
- If the top of the hob is higher than the cupboards, the appliance must be installed at least 600 mm away from them.
- If the cooker is installed underneath a wall cabinet, there must be a minimum distance of 420 mm between this cabinet and the top of the hob. This distance should be increased to 700 mm if the wall cabinets are flammable (see figure).

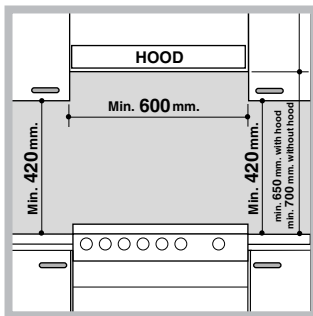

### Levelling

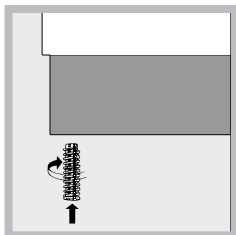

If it is necessary to level the appliance, screw the adjustable feet into the places provided on each corner of the base of the cooker (see figure).

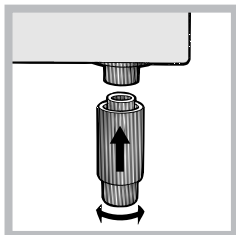

The legs\* fit into the slots on the underside of the base of the cooker.

### Electrical connection

Install a standardised plug corresponding to the load indicated on the appliance data plate (see **Technical data table**).

The appliance must be directly connected to the mains using an omnipolar circuit-breaker with a minimum contact opening of 3 mm installed between the appliance and the mains. The circuit-breaker must be suitable for the charge indicated and must comply with NFC 15-100 regulations (the earthing wire must not be interrupted by the circuit-breaker). The supply cable must be positioned so that it does not come into contact with temperatures higher than 50°C at any point.

Before connecting the appliance to the power supply, make sure that:

- The appliance is earthed and the plug is compliant with the law.
- The socket can withstand the maximum power of the appliance, which is indicated by the data plate.
- The voltage is in the range between the values indicated on the data plate.
- The socket is compatible with the plug of the appliance. If the socket is incompatible with the plug, ask an authorised technician to replace it. Do not use extension cords or multiple sockets.

\* Only available in certain models

! Once the appliance has been installed, the power supply cable and the electrical socket must be easily accessible.

! The cable must not be bent or compressed.

! The cable must be checked regularly and replaced by authorised technicians only.

**! The manufacturer declines any liability should these safety measures not be observed.**

### Gas connection

Connection to the gas network or to the gas cylinder may be carried out using a flexible rubber or steel hose, in accordance with current national legislation and after making sure that the appliance is suited to the type of gas with which it will be supplied (see the rating sticker on the cover: if this is not the case see below). When using liquid gas from a cylinder, install a pressure regulator which complies with current national regulations. To make connection easier, the gas supply may be turned sideways\*: reverse the position of the hose holder with that of the cap and replace the gasket that is supplied with the appliance.

! Check that the pressure of the gas supply is consistent with the values indicated in the Table of burner and nozzle specifications (see below). This will ensure the safe operation and durability of your appliance while maintaining efficient energy consumption.

### Gas connection using a flexible rubber hose

Make sure that the hose complies with current national legislation. The internal diameter of the hose must measure: 8 mm for liquid gas supply; 13 mm for methane gas supply.

Once the connection has been performed, make sure that the hose:

- Does not come into contact with any parts that reach temperatures of over 50°C.
- Is not subject to any pulling or twisting forces and that it is not kinked or bent.
- Does not come into contact with blades, sharp corners or moving parts and that it is not compressed.
- Is easy to inspect along its whole length so that its condition may be checked.
- Is shorter than 1500 mm.
- Fits firmly into place at both ends, where it will be fixed using clamps that comply with current regulations.

! If one or more of these conditions is not fulfilled or if the cooker must be installed according to the conditions listed for class 2 - subclass 1 appliances (installed

between two cupboards), the flexible steel hose must be used instead (see below).

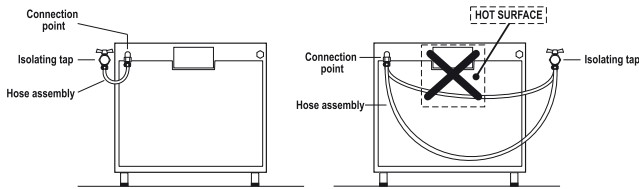

### Connecting a flexible jointless stainless steel pipe to a threaded attachment

Make sure that the hose and gaskets comply with current national legislation.

To begin using the hose, remove the hose holder on the appliance (the gas supply inlet on the appliance is a cylindrical threaded 1/2 gas male attachment).

! Perform the connection in such a way that the hose length does not exceed a maximum of 2 metres, making sure that the hose is not compressed and does not come into contact with moving parts.

### Checking the tightness of the connection

When the installation process is complete, check the hose fittings for leaks using a soapy solution. Never use a flame.

### Adapting to different types of gas

It is possible to adapt the appliance to a type of gas other than the default type (this is indicated on the rating label on the cover).

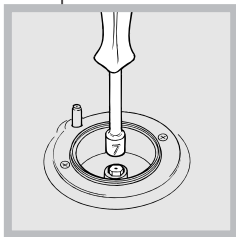

#### Adapting the hob

Replacing the nozzles for the hob burners:

1. Remove the hob grids and slide the burners off their seats.
2. Unscrew the nozzles using a 7 mm socket spanner (see figure), and replace them with nozzles suited to the new type of gas (see **Burner and nozzle specifications table**).
3. Replace all the components by following the above instructions in reverse.

Adjusting the hob burners' minimum setting:

1. Turn the tap to the minimum position.
2. Remove the knob and adjust the regulatory screw, which is positioned inside or next to the tap pin, until the flame is small but steady.

! If the appliance is connected to a liquid gas supply, the regulatory screw must be fastened as tightly as possible.

3. While the burner is alight, quickly change the position of the knob from minimum to maximum and vice versa several times, checking that the flame is not extinguished.

! The hob burners do not require primary air adjustment.

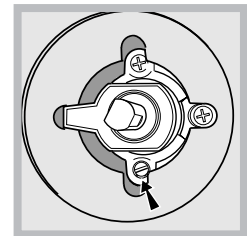
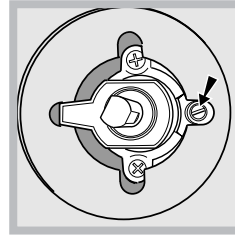

### Safety Chain

! In order to prevent accidental tipping of the appliance, for example by a child climbing onto the oven door, the supplied safety chain **MUST** be installed!

The cooker is fitted with a safety chain to be fixed by means of a screw (not supplied with the cooker) to the wall behind the appliance, at the same height as the chain is attached to the appliance.

Choose the screw and the screw anchor according to the type of material of the wall behind the appliance. If the head of the screw has a diameter smaller than 9mm, a washer should be used. Concrete wall requires the screw of at least 8mm of diameter, and 60mm of length.

Ensure that the chain is fixed to the rear wall of the cooker and to the wall, as shown in figure, so that after installation it is tensioned and parallel to the ground level.

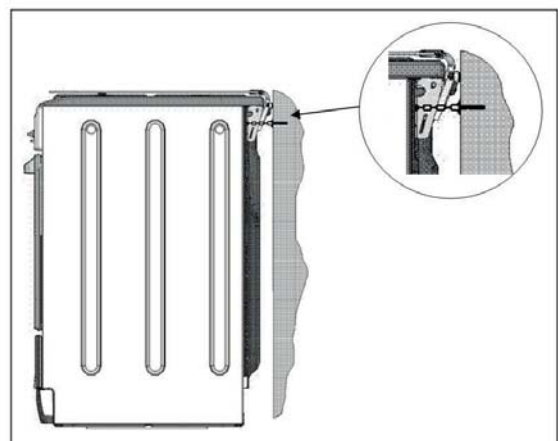

TECHNICAL DATA	
<b>Oven dimensions (HxWxD)</b>	32,4x43,5x41,3 cm
<b>Volume</b>	l 59
<b>Useful measurements relating to the oven compartment</b>	width 42 cm depth 44 cm height 8.5 cm
<b>Burners</b>	may be adapted for use with any type of gas shown on the data plate, which is located inside the flap or, after the oven compartment has been opened, on the left-hand wall inside the oven.
<b>Voltage and frequency</b>	see data plate
<b>ENERGY LABEL and ECODESIGN</b>	Regulation (EU) No 65/2014 supplementing Directive 2010/30/EU. Regulation (EU) No 66/2014 implementing Directive 2009/125/EC. Standard EN 60350-1 Standard EN 50564. Standard EN 60350-2 Standard EN 30-2-1 Energy consumption for Natural convection – heating mode: — Traditional mode Energy consumption for <b>Forced</b> convection – heating mode: Baking mode
	EC Directives: 2006/95/EC dated 12/12/06 (Low Voltage) and subsequent amendments - 2004/108/EC dated 15/12/04 (Electromagnetic Compatibility) and subsequent amendments - 2004/142/EC dated 30/11/09 (Gas) 1275/2008 (Stand-by/ Off mode)

Burners adattabili a tutti i tipi di gas indicati nella targhetta caratteristica situata all'interno della ribaltina oppure, una volta aperto il cassetto scaldavivande, sulla parete interna sinistra.

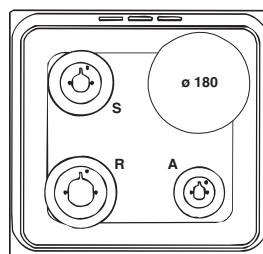

**I6M6CAG/FR**  
**I6M6C6AG/FR**

## Table of burner and nozzle specifications

Table	Burner	Diameter (mm)	Thermal Power kW (p.c.s.*)		Liquid Gas			Natural Gas		
			Nominal	Reduced	By-Pass 1/100 (mm)	Nozzle 1/100 (mm)	Flow* g/h		Nozzle 1/100 (mm)	Flow* l/h
							***	**		
	Fast (Large)(R)	100	3.00	0.70	41	87	218	214	128	286
	Semi Fast (Medium)(S)	75	1.90	0.40	30	69	138	136	104	181
	Auxiliary (Small)(A)	51	1.00	0.40	30	50	73	71	78	95
	Supply Pressures		Nominal (mbar) Minimum (mbar) Maximum (mbar)				28-30 20 35	37 25 45	20 17 25	

\* At 15°C and 1013 mbar - dry gas

\*\* Propane P.C.S. = 50.37 MJ/Kg

\*\*\* Butane P.C.S. = 49.47 MJ/Kg

Natural P.C.S. = 37.78 MJ/m<sup>3</sup>

# Description of the appliance

GB

## Overall view

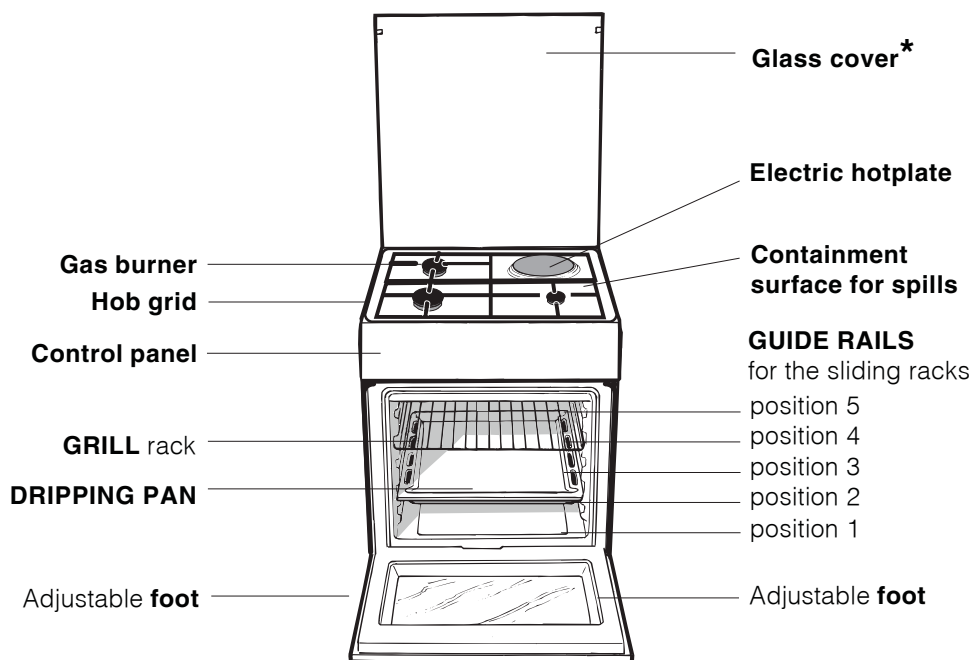

## Control panel

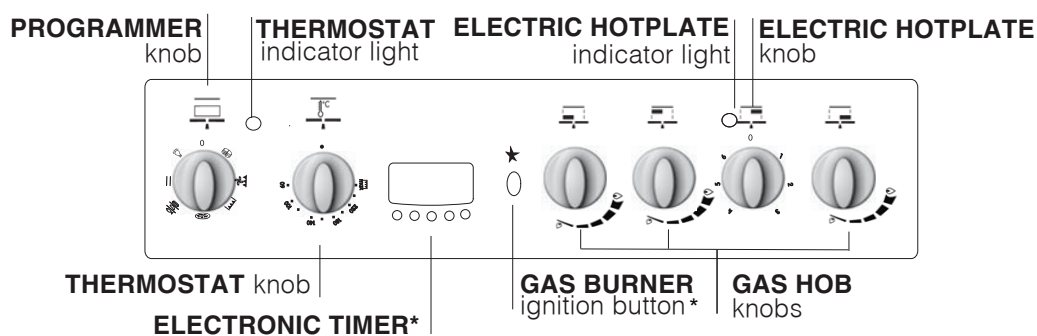



\* Only available in certain models.

## Using the hob

### Lighting the burners

For each BURNER knob there is a complete ring showing the strength of the flame for the relevant burner.

To light one of the burners on the hob:

1. Bring a flame or gas lighter close to the burner.
2. Press the BURNER knob and turn it in an anticlockwise direction so that it is pointing to the maximum flame setting .
3. Adjust the intensity of the flame to the desired level by turning the BURNER knob in an anticlockwise direction. This may be the minimum setting , the maximum setting  or any position in between the two.

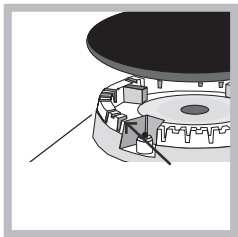

If the appliance is fitted with an electronic lighting device\* (see figure), press the ignition button,

marked with the symbol , then hold the BURNER knob down and turn it in an anticlockwise direction, towards the maximum flame setting, until the burner

is lit. The burner may be extinguished when the knob is released. If this occurs, repeat the operation, holding the knob down for a longer period of time.

! If the flame is accidentally extinguished, switch off the burner and wait for at least 1 minute before attempting to relight it.

If the appliance is equipped with a flame failure safety device\*, press and hold the BURNER knob for approximately 2-3 seconds to keep the flame alight and to activate the device.

To switch the burner off, turn the knob until it reaches the stop position .

### Electric hotplates\*

The corresponding knob may be turned clockwise or anti-clockwise and set to six different positions:

When the selector knob is in any position other than the off position, the 'on' light comes on.

Setting	Normal or Fast Plate
0	Off
1	Low
2 - 5	Medium
6	High

## Flame adjustment according to levels

the burner flame intensity can be adjusted with the knob according to 6 power levels, from maximum to minimum with 4 intermediate positions:



a click will indicate the change from one level to another when turning the knob. The system guarantees a more precise adjustment, allows to replicate the flame intensity and to identify easily the preferred level for different cooking operations.

### Practical advice on using the burners

For the burners to work in the most efficient way possible and to save on the amount of gas consumed, it is recommended that only pans that have a lid and a flat base are used. They should also be suited to the size of the burner:

To identify the type of burner, please refer to the diagrams contained in the "Burner and nozzle specifications".

Burner	Cookware diameter (cm)
Fast (R)	24 - 26
Semi Fast (S)	16 - 20
Auxiliary (A)	10 - 14

! For models equipped with a reducer grid, the latter must be used only for the auxiliary burner, when pans with a diameter of less than 12 cm are used.

## Using the oven

The first time you use your appliance, heat the empty oven with its door closed at its maximum temperature for at least half an hour. Ensure that the room is well ventilated before switching the oven off and opening the oven door. The appliance may emit a slightly unpleasant odour caused by protective substances used during the manufacturing process burning away.

! Before operating the product, remove all plastic film from the sides of the appliance.



! Never put objects directly on the bottom of the oven; this will avoid the enamel coating being damaged.

\* Only available in certain models.

## Starting the oven

1. Select the desired cooking mode by turning the SELECTOR knob.
2. Select the recommended temperature for the cooking mode or the desired temperature by turning the THERMOSTAT knob.

A list detailing cooking modes and suggested cooking temperatures can be found in the relevant table (see Oven cooking advice table).

! Should the appliance be equipped with an electronic programmer\*, to use the electric oven, just press buttons  and  at the same time (the symbol  will appear on the display) before selecting the desired cooking function.

During cooking it is always possible to:

- Change the cooking mode by turning the SELECTOR knob.
- Change the temperature by turning the THERMOSTAT knob.
- Set the total cooking time and the cooking end time (see below).
- Stop cooking by turning the SELECTOR knob to the "0" position.

! Never put objects directly on the bottom of the oven; this will prevent the enamel coating from being damaged. Only use position 1 in the oven when cooking with the rotisserie spit.

! Always place cookware on the rack(s) provided.

### THERMOSTAT indicator light

When this is illuminated, the oven is generating heat. It switches off when the inside of the oven reaches the selected temperature. At this point the light illuminates and switches off alternately, indicating that the thermostat is working and is maintaining the temperature at a constant level.

### Oven light

This is switched on by turning the SELECTOR knob to any position other than "0". It remains lit as long as the oven is operating. By selecting  with the knob, the light is switched on without any of the heating elements being activated.

\* Only available in certain models.

## Cooking modes

! A temperature value between 50°C and MAX can be set for all cooking modes except the following:

- GRILL (recommended: set only to MAX power level)
- GRATIN (recommended: do not exceed 200°C).

### TRADITIONAL OVEN mode

Both the top and bottom heating elements will be activated. When using this traditional cooking mode, it is best to use one cooking rack only. If more than one rack is used, the heat will be distributed in an uneven manner.

### OVEN BAKING mode

The rear heating element and the fan are switched on, thus guaranteeing the distribution of heat in a delicate and uniform manner throughout the entire oven. This mode is ideal for baking and cooking temperature sensitive foods (such as cakes that need to rise) and for the preparation of pastries on 3 shelves simultaneously.

### MULTILEVEL mode

All the heating elements (top, bottom and circular), as well as the fan, will be activated. Since the heat remains constant throughout the oven, the air cooks and browns food in a uniform manner. A maximum of two racks may be used at the same time.

### PIZZA OVEN mode

The circular heating elements and the elements at the bottom of the oven are switched on and the fan is activated. This combination heats the oven rapidly by producing a considerable amount of heat, particularly from the element at the bottom. If you use more than one rack at a time, switch the position of the dishes halfway through the cooking process.

### / GRILL mode

The central part of the top heating element and the rotisserie spit (where present) are activated. The high and direct temperature of the grill is recommended for food that requires a high surface temperature (veal and beef steaks, fillet steak and entrecôte). This cooking mode uses a limited amount of energy and is ideal for grilling small dishes. Place the food in the centre of the rack, as it will not be cooked properly if it is placed in the corners.



## / **GRATIN mode**

The top heating element and the rotisserie (where present) are activated and the fan begins to operate. This combination of features increases the effectiveness of the unidirectional thermal radiation provided by the heating elements through forced circulation of the air throughout the oven. This helps prevent food from burning on the surface and allows the heat to penetrate right into the food.

! The GRILL and GRATIN cooking modes must be performed with the oven door shut.

### Practical cooking advice

! Do not place racks in position 1 or 5 during fan-assisted cooking. Excessive direct heat can burn temperature sensitive foods.

### MULTILEVEL

- Use positions 2 and 4, placing the food which requires more heat on the rack in position 2.
- Place the dripping pan on the bottom and the rack on top.

### GRILL

- When using the GRILL cooking mode, place the rack in position 5 and the dripping pan in position 1 to collect cooking residues (fat and/or grease). When using the GRATIN cooking mode, place the rack in position 2 or 3 and the dripping pan in position 1 to collect cooking residues.
- We recommend that the power level is set to maximum. The top heating element is regulated by a thermostat and may not always operate constantly.

### PIZZA OVEN

- Use a light aluminium pizza pan. Place it on the rack provided.  
For a crispy crust, do not use the dripping pan as it prevents the crust from forming by extending the total cooking time.
- If the pizza has a lot of toppings, we recommend adding the mozzarella cheese on top of the pizza halfway through the cooking process.
- The Extra deep Tray should be positioned on the third runner from the bottom, when using the "static/traditional oven" or the "lower heating element function" (where present).

\* Only available in certain models.

## Turnspit\*

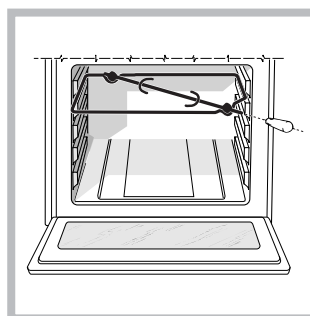

To operate the rotisserie (see diagram) proceed as follows:

1. Place the dripping pan in position 1.
2. Place the rotisserie support in position 4 and insert the spit in the hole provided on the back panel of the oven.

3. Activate the rotisserie by selecting or with the SELECTOR knob.

### Practical advice on using the electric hotplates

To avoid heat loss and damage to the hotplates use pans with a flat base, whose diameter is no less than that of the hotplate itself.

! Before using the hotplates for the first time, you should heat them at maximum temperature for approximately 4 minutes, without placing any pans on them. During this initial stage, their protective coating hardens and reaches its maximum resistance.

Setting	Normal or Fast Plate
0	Off
1	Cooking vegetables, fish
2	Cooking potatoes (using steam) soups, chickpeas, beans.
3	Continuing the cooking of large quantities of food, minestrone
4	For roasting (average)
5	For roasting (above average)
6	For browning and reaching a boil in a short time.

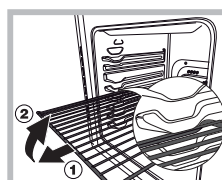

**WARNING!** The oven is provided with a stop system to extract the racks and prevent them from coming out of the oven.(1)

As shown in the drawing, to extract them completely, simply lift the racks, holding them on the front part, and pull (2).



**WARNING!** The glass lid can break in if it is heated up. Turn off all the burners and the electric plates before closing the lid. \*Applies to the models with glass cover only.

## Planning cooking with the electronic programmer\*

### Setting the clock

After the appliance has been connected to the power supply, or after a blackout, the display will automatically reset to 0:00 and begin to blink. To set the time:

1. Press the COOKING TIME button  and the COOKING END TIME  simultaneously.

2. Within 4 seconds of having pressed these buttons, set the exact time by pressing the + and - buttons. The + button advances the hours and the - button decreases the hours.

Once the time has been set, the programmer automatically switches to manual mode.

### Setting the timer

The timer enables a countdown to be set, when the time has elapsed a buzzer sounds.

To set the timer proceed as follows:

1. press the  TIMER button . The display shows:

**^ 0:30 10:00**

2. Press the + and - buttons to set the desired time.

3. When the buttons are released the timer begins counting down and the current time appears on the display.

**10:00**

4. After the time has elapsed a buzzer will sound, and this can be switched off by pressing any button (except the + and - buttons). The symbol  will switch off.

! The timer does not switch the oven on or off.

### Adjusting the volume of the buzzer

After selecting and confirming the clock settings, use the - button to adjust the volume of the alarm buzzer.

### Setting the cooking time with a delayed start

First decide which cooking mode you wish to use and set a suitable temperature using the SELECTOR and THERMOSTAT knobs on the oven.

At this point it is possible to set the cooking time:

1. Press the COOKING TIME button .

2. Within 4 seconds of having pressed this button, set the desired amount of time by pressing the + and - buttons. If, for example, you wish to set a cooking time of 30 minutes, the display will show:

**^ 0:30**

3. 4 seconds after the buttons are released, the current time (for example 10.00) reappears on the display with

the symbol  and the letter A (AUTO).

Next the desired cooking end time must be set:

4. Press the  END COOKING TIME button .

5. Within 4 seconds of having pressed this button, adjust the cooking end time by pressing the + and - buttons. If, for example, you want cooking to end at 13.00, the display shows:

**^13:00**



6. 4 seconds after the buttons are released, the current time (for example 10.00) reappears on the display with the letter A (AUTO).

**^10:00**



At this point, the oven is programmed to switch on automatically at 12:30 and switch off after 30 minutes, at 13.00.

### Setting the cooking time with an immediate start



Follow the above procedure for setting the cooking time (points 1-3).

! When the letter A appears, this indicates that both the cooking time and the end cooking time have been programmed in AUTO mode. To restore the oven to manual operation, after each AUTO cooking mode press the  COOKING TIME and  END COOKING TIME buttons simultaneously.

! The symbol  will remain lit, along with the oven, for the entire duration of the cooking programme.

The set cooking duration can be displayed at any time by pressing the COOKING TIME button , and the cooking end time may be displayed by pressing the END COOKING TIME button . When the cooking time has elapsed a buzzer sounds. To stop it, press any button apart from the + and - buttons.

### Cancelling a previously set cooking programme

Press the COOKING TIME button  and the COOKING END TIME  simultaneously.

### Correcting or cancelling previously set data

The data entered can be changed at any time by pressing the corresponding button (TIMER, COOKING TIME or COOKING END TIME) and the + or - button.

When the cooking time data is cancelled, the cooking end time data is also cancelled automatically, and vice versa. If the oven has already been programmed, it will not accept cooking end times which are before the start of the programmed cooking process.

\* Only available in certain models.

## Oven cooking advice table

GB

Cooking modes	Foods	Weight (in kg)	Rack Position	Pre-heating time (minutes)	Recommended temperature	Cooking time (minutes)
<b>Traditional Oven</b>	Duck	1	3	15	200	65-75
	Roast veal or beef	1	3	15	200	70-75
	Pork roast	1	3	15	200	70-80
	Biscuits (short pastry)	-	3	15	180	15-20
	Tarts	1	3	15	180	30-35
<b>Baking Mode</b>	Tarts	0.5	3	15	180	20-30
	Fruit cakes	1	2 or 3	15	180	40-45
	Plum cake	0.7	3	15	180	40-50
	Sponge cake	0.5	3	15	160	25-30
	Stuffed pancakes (on 2 racks)	1.2	2 and 4	15	200	30-35
	Small cakes (on 2 racks)	0.6	2 and 4	15	190	20-25
	Cheese puffs (on 2 racks)	0.4	2 and 4	15	210	15-20
	Cream puffs (on 3 racks)	0.7	1 and 3 and 5	15	180	20-25
	Biscuits (on 3 racks)	0.7	1 and 3 and 5	15	180	20-25
	Meringues (on 3 racks)	0.5	1 and 3 and 5	15	90	180
<b>Multi-cooking</b>	Pizza (on 2 racks)	1	2 and 4	15	230	15-20
	Lasagne	1	3	10	180	30-35
	Lamb	1	2	10	180	40-45
	Roast chicken + potatoes	1+1	2 and 4	15	200	60-70
	Mackerel	1	2	10	180	30-35
	Plum cake	1	2	10	170	40-50
	Cream puffs (on 2 racks)	0.5	2 and 4	10	190	20-25
	Biscuits (on 2 racks)	0.5	2 and 4	10	180	10-15
	Sponge cake (on 1 rack)	0.5	2	10	170	15-20
	Sponge cake (on 2 racks)	1	2 and 4	10	170	20-25
	Savoury pies	1.5	3	15	200	25-30
<b>Pizza Mode</b>	Pizza	0.5	3	15	220	15-20
	Roast veal or beef	1	2	10	220	25-30
	Chicken	1	2 or 3	10	180	60-70
<b>Barbecue</b>	Soles and cuttlefish	0.7	4	-	Max	10-12
	Squid and prawn kebabs	0.6	4	-	Max	8-10
	Cuttlefish	0.6	4	-	Max	10-15
	Cod filet	0.8	4	-	Max	10-15
	Grilled vegetables	0.4	3 or 4	-	Max	15-20
	Veal steak	0.8	4	-	Max	15-20
	Sausages	0.6	4	-	Max	15-20
	Hamburgers	0.6	4	-	Max	10-12
	Mackerels	1	4	-	Max	15-20
	Toasted sandwiches (or toast)	4 and 6	4	-	Max	3-5
	<b>With rotisserie</b> (where present)					
	Veal on the spit	1.0	-	5	Max	80-90
	Chicken on the spit	1.5	-	5	Max	70-80
	Lamb on the spit	1.0	-	5	Max	70-80
<b>Gratin</b>	Grilled chicken	1.5	2	10	200	55-60
	Cuttlefish	1.5	2	10	200	30-35
	<b>With rotisserie</b> (where present)					
	Veal on the spit	1.5	-	5	200	70-80
	Lamb on the spit	1.5	2	5	200	70-80
Chicken (on the spit) + potatoes (roasted)	1.5	2	5	200	70-75	
		-	2	5	200	70-75

# Precautions and tips

GB

! This appliance has been designed and manufactured in compliance with international safety standards. The following warnings are provided for safety reasons and must be read carefully.

## General safety

- The appliance was designed for domestic use inside the home and is not intended for commercial or industrial use.
- The appliance must not be installed outdoors, even in covered areas. It is extremely dangerous to leave the appliance exposed to rain and storms.
- Do not touch the appliance with bare feet or with wet or damp hands and feet.
- The appliance should not be operated by people (including children) with reduced physical, sensory or mental capacities, by inexperienced individuals or by anyone who is not familiar with the product. These individuals should, at the very least, be supervised by someone who assumes responsibility for their safety or receive preliminary instructions relating to the operation of the appliance.
- The instruction booklet accompanies a class 1 (insulated) or class 2 - subclass 1 (recessed between 2 cupboards) appliance.
- Keep children away from the oven.
- Make sure that the power supply cables of other electrical appliances do not come into contact with the hot parts of the oven.
- The openings used for the ventilation and dispersion of heat must never be covered.
- Always use oven gloves when placing cookware in the oven or when removing it.
- Do not use flammable liquids (alcohol, petrol, etc...) near the appliance while it is in use.
- Do not place flammable material in the lower storage compartment or in the oven itself. If the appliance is switched on accidentally, it could catch fire.
- Always make sure the knobs are in the ● position and that the gas tap is closed when the appliance is not in use.
- When unplugging the appliance, always pull the plug from the mains socket; do not pull on the cable.
- Never perform any cleaning or maintenance work without having disconnected the appliance from the electricity mains.
- If the appliance breaks down, under no circumstances should you attempt to repair the appliance yourself. Repairs carried out by inexperienced persons may cause injury or further malfunctioning of the appliance. Contact Assistance.
- Do not rest heavy objects on the open oven door.
- If the cooker is placed on a pedestal, take the necessary precautions to prevent the same from sliding off the pedestal itself.

- Do not let children play with the appliance.
  - **The appliance must be used by adults only for the preparation of food, in accordance with the instructions outlined in this booklet. Any other use of the appliance (e.g. for heating the room) constitutes improper use and is dangerous. The manufacturer may not be held liable for any damage resulting from improper, incorrect and unreasonable use of the appliance.**
  - If the cooker is placed on a pedestal, take the necessary precautions to prevent the cooker from sliding off the pedestal itself.
- ! The internal surfaces of the compartment (where present) may become hot.

## Disposal

- When disposing of packaging material: observe local legislation so that the packaging may be reused.
- The European Directive 2002/96/EC on Waste Electrical and Electronic Equipment (WEEE), requires that old household electrical appliances must not be disposed of in the normal unsorted municipal waste stream. Old appliances must be collected separately in order to optimise the recovery and recycling of the materials they contain and reduce the impact on human health and the environment. The crossed out “wheeled bin” symbol on the product reminds you of your obligation, that when you dispose of the appliance it must be separately collected. Consumers should contact their local authority or retailer for information concerning the correct disposal of their old appliance.

## Respecting and conserving the environment

- Always keep the oven door closed when using the GRILL mode. This will achieve better results while saving energy (approximately 10%).
- Whenever possible, avoid pre-heating the oven and always try to fill it. Open the oven door as little as possible because heat is lost every time it is opened. To save a substantial amount of energy, simply switch off the oven 5 to 10 minutes before the end of your planned cooking time and use the heat the oven continues to generate.
- Keep gaskets clean and tidy to prevent any door energy losses.
- If you have a timed tariff electricity contract, the “delay cooking” option will make it easier to save money by moving operation to cheaper time periods.
- Make the most of your hot plate's residual heat by switching off cast iron hot plates 10 minutes before the end of your cooking time and glass ceramic hot plates 5 minutes before the end of cooking time.

- The base of your pot or pan should cover the hot plate. If it is smaller, precious energy will be wasted and pots that boil over leave encrusted remains that can be difficult to remove.
- Cook your food in closed pots or pans with well-fitting lids and use as little water as possible. Cooking with the lid off will greatly increase energy consumption
- Use purely flat pots and pans
- If you are cooking something that takes a long time, it's worth using a pressure cooker, which is twice as fast and saves a third of the energy.

## Switching the appliance off

Disconnect your appliance from the electricity supply before carrying out any work on it.

## Cleaning the appliance

! Never use steam cleaners or pressure cleaners on the appliance.

- The stainless steel or enamel-coated external parts and the rubber seals may be cleaned using a sponge that has been soaked in lukewarm water and neutral soap. Use specialised products for the removal of stubborn stains. After cleaning, rinse well and dry thoroughly. Do not use abrasive powders or corrosive substances.
- The hob grids, burner caps, flame spreader rings and burners may be removed to make cleaning easier; wash them in hot water and non-abrasive detergent, making sure all burnt-on residue is removed before drying them thoroughly.
- Clean the terminal part of the flame failure safety devices\* frequently.
- The inside of the oven should ideally be cleaned after each use, while it is still lukewarm. Use hot water and detergent, then rinse well and dry with a soft cloth. Do not use abrasive products.
- Clean the glass part of the oven door using a sponge and a non-abrasive cleaning product, then dry thoroughly with a soft cloth. Do not use rough abrasive material or sharp metal scrapers as these could scratch the surface and cause the glass to crack.
- The accessories can be washed like everyday crockery, and are even dishwasher safe.
- Do not close the cover when the burners are alight or when they are still hot.

## Inspecting the oven seals

Check the door seals around the oven regularly. If the seals are damaged, please contact your nearest Authorised After-sales Service Centre. We recommend that the oven is not used until the seals have been replaced.

## Replacing the oven light bulb

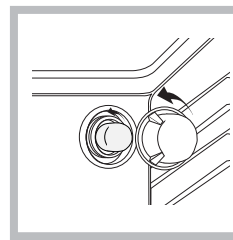

1. After disconnecting the oven from the electricity mains, remove the glass lid covering the lamp socket (see figure).

2. Remove the light bulb and replace it with a similar one: voltage 230 V, wattage 25 W, cap E 14.

3. Replace the lid and reconnect the oven to the electricity supply.

! Do not use the oven lamp as/for ambient lighting.

## Gas tap maintenance

Over time, the taps may become jammed or difficult to turn. If this occurs, the tap must be replaced.

! This procedure must be performed by a qualified technician authorised by the manufacturer.

## Assistance

! Never use the services of an unauthorised technician.

**Please have the following information to hand:**

- The type of problem encountered.
- The appliance model (Mod.).
- The serial number (S/N).

The latter two pieces of information can be found on the data plate located on the appliance.

\* Only available in certain models.

## Removing and fitting the oven door:

1. Open the door
2. Make the hinge clamps of the oven door rotate backwards completely (see photo)

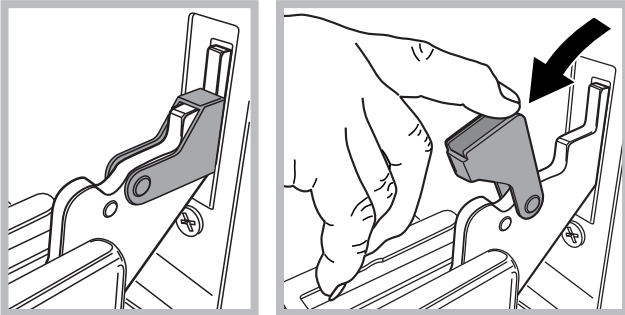

3. Close the door until the clamps stop (the door will remain open for 40° approx.) (see photo)

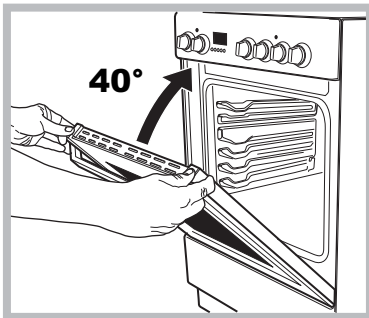

4. Press the two buttons on the upper profile and extract the profile (see photo)

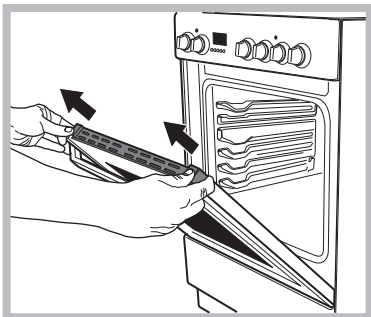

5. Remove the glass sheet and do the cleaning as indicated in chapter: "Care and maintenance".

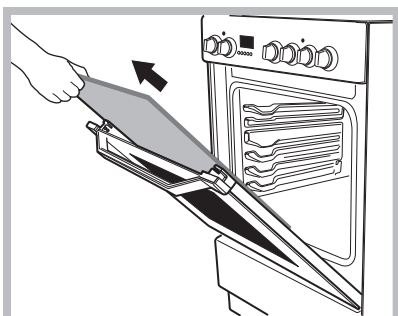

6. Replace the glass.

**WARNING! Oven must not be operated with inner door glass removed!**

**WARNING! When reassembling the inner door glass insert the glass panel correctly so that the text written on the panel is not reversed and can be easily legible.**

7. Replace the profile, a click will indicate that the part is positioned correctly.
8. Open the door completely.
9. Close the supports (see photo).

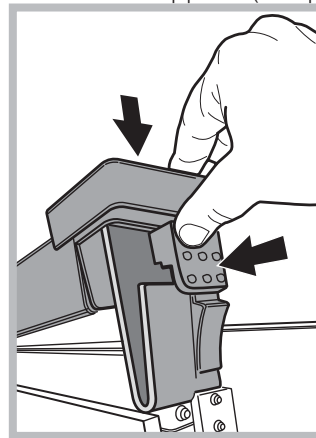

10. Now the door can be completely closed and the oven can be started for normal use.

## Catalytic Cleaning\*

In some models, the most exposed internal vertical sides of the oven are coated with porous enamel, which is called catalytic enamel. When heated, this enamel destroys fat particles given off by the food. This "oxidation" of the fat particles occurs when the temperature of the sides exceeds 170°C. The porous quality of the catalytic enamel increases the surface area where the exchange vital to the oxidation of the fats takes place.

If there is still grime on the catalytic surfaces after the cooking programme has ended, leave the empty oven on with the door shut, turning the temperature adjustment knob to its maximum setting. Leave the oven like this for a period of time between 60 and 90 minutes, according to how much dirt was left inside. The cleaning process for more stubborn food residues may be quickened by using hot water and a soft brush.

\* Only available in certain models.



Français, 1



English, 16



Ελληνικά, 31

I6M6CAG/FR

I6M6C6AG/FR

## Περιεχόμενα

### ΠΡΟΣΟΧΉ, 32

#### Εγκατάσταση, 33-36

Τοποθέτηση και οριζοντίωση  
Ηλεκτρική σύνδεση  
Πίνακας χαρακτηριστικών

#### Περιγραφή της συσκευής, 37

Συνολική άποψη  
Πίνακας ελέγχου

#### Εκκίνηση και χρήση, 38-43

Εκκίνηση του φούρνου  
Προγράμματα μαγειρέματος  
Πίνακας ψησίματος στο φούρνο

#### Προφυλάξεις και συμβουλές, 44

Γενική ασφάλεια  
Διάθεση

#### Συντήρηση και φροντίδα, 45

Αποκλεισμός του ηλεκτρικού ρεύματος  
Καθαρισμός της συσκευής  
Αντικατάσταση της λυχνίας φωτισμού του φούρνου  
Καθαρισμός της υαλοκεραμικής επιφάνειας μαγειρέματος  
Τεχνική υποστήριξη  
Αφαίρεση και τοποθέτηση της πόρτας του φούρνου

**ΠΡΟΣΟΧΉ:** Η συσκευή αυτή και τα προσβάσιμα μέρη της καθίστανται πολύ θερμά κατά τη χρήση.

Θα πρέπει να προσέχετε και να αποφεύγετε να αγγίζετε τα θερμομαντικά στοιχεία.

Κρατάτε μακριά τα παιδιά ηλικίας μικρότερης των 8 ετών ή να τα επιτηρείτε συνεχώς.

Η παρούσα συσκευή μπορεί να χρησιμοποιηθεί από παιδιά μεγαλύτερα των 8 ετών και από άτομα με μειωμένες φυσικές, αισθητηριακές ή νοητικές ικανότητες ή χωρίς εμπειρία και γνώση αν βρίσκονται υπό κατάλληλη επιτήρηση ή αν έχουν εκπαιδευτεί στη χρήση της συσκευής με τρόπο ασφαλή και αν αντιλαμβάνονται τους σχετικούς κινδύνους. Τα παιδιά δεν πρέπει να παίζουν με τη συσκευή. Οι ενέργειες καθαρισμού και συντήρησης δεν πρέπει να διενεργούνται από τα παιδιά χωρίς επιτήρηση.

**ΠΡΟΣΟΧΉ:** Είναι επικίνδυνο και μπορεί να προκληθεί πυρκαγιά αν αφήσετε φούρνο αφύλακτο με λίπη και λάδια.

Δεν πρέπει ΠΟΤΕ να προσπαθείτε να σβήσετε μια φλόγα/πυρκαγιά με νερό, αλλά θα πρέπει να σβήσετε τη συσκευή και να καλύψετε τη φλόγα, για παράδειγμα, με ένα καπάκι ή μια πυρίμαχη κουβέρτα.

Μη χρησιμοποιείτε προϊόντα αποξυστικά κι ούτε σπάτουλες μεταλλικές κοφτερές για να καθαρίσετε τη γυάλινη πόρτα του φούρνου επειδή μπορεί να προξενηθούν ξυσίματα στην επιφάνεια, προκαλώντας, έτσι, τη θραύση του γυαλιού.

Οι εσωτερικές επιφάνειες του συρταριού (αν υπάρχει) μπορεί θερμανθούν.

Απομακρύνετε ενδεχόμενα υγρά που υπάρχουν στο καπάκι πριν το ανοίξετε. Μην κλείνετε το γυάλινο καπάκι (αν υπάρχει) όσο οι καυστήρες αερίου ή η ηλεκτρική εστία είναι ακόμα θερμά.

**ΠΡΟΣΟΧΉ:** Βεβαιωθείτε ότι η συσκευή είναι σβηστή πριν αντικαταστήσετε τη λυχνία για να αποφευχθεί ενδεχόμενο ηλεκτροπληξίας.

**ΠΡΟΣΟΧΉ:** η χρήση ακατάλληλων προστατευτικών για την επιφάνεια μαγειρέματος μπορεί να προξενήσει ατυχήματα.

**! Όταν εισάγεται το πλέγμα βεβαιωθείτε ότι το στοπ είναι στραμμένο προς τα πάνω και στο πίσω μέρος της κοιλότητας .**



! Είναι σημαντικό να διατηρείτε το εγχειρίδιο αυτό για να μπορείτε να το συμβουλευέστε οποιαδήποτε στιγμή. Σε περίπτωση πώλησης, παραχώρησης ή μετακόμισης, βεβαιωθείτε ότι παραμένει μαζί με τη συσκευή.

! Διαβάστε προσεκτικά τις οδηγίες: υπάρχουν σημαντικές πληροφορίες για την εγκατάσταση, τη χρήση και την ασφάλεια.

! Η εγκατάσταση της συσκευής διενεργείται από ειδικευμένο προσωπικό σύμφωνα με τις οδηγίες αυτές.

! Οποιαδήποτε επέμβαση ρύθμισης ή συντήρησης πρέπει να διενεργηθεί με την κουζίνα ηλεκτρικά αποσυνδεδεμένη.

## Αερισμός των χώρων

Η συσκευή μπορεί να εγκατασταθεί μόνο σε χώρους διαρκώς αεριζόμενους, σύμφωνα με τους εθνικούς ισχύοντες κανονισμούς. Στο χώρο τοποθέτησης της συσκευής πρέπει να μπορεί να εισρέει τόσος αέρας όσος απαιτείται από την κανονική καύση του αερίου (η παροχή αέρα δεν πρέπει να είναι μικρότερη των 2 m<sup>3</sup>/h ανά kW εγκατεστημένης ισχύος).

Τα στόμια εισχώρησης αέρα, προστατευμένα από πλέγματα, πρέπει να έχουν έναν αγωγό τουλάχιστον 100 cm<sup>2</sup> ωφέλιμης διατομής και να είναι τοποθετημένα με τρόπο που να μην μπορούν να εμφραχθούν, ακόμη και μερικώς (βλέπε εικόνα Α).

Τα στόμια αυτά πρέπει να αυξάνονται στο μέτρο του 100% – με ελάχιστο 200 cm<sup>2</sup> – όταν η επιφάνεια εργασίας της συσκευής δεν διαθέτει διάταξη ασφαλείας σε απουσία φλόγας και όταν η ροή του αέρα γίνεται έμμεσα από γειτονικούς χώρους (βλέπε εικόνα Β) – αρκεί να μην είναι κοινά μέρη του ακινήτου, χώροι με κίνδυνο πυρκαγιάς ή κρεβατοκάμαρες – που διαθέτουν αγωγού αερισμού με το εξωτερικό όπως περιγράφηκε παραπάνω.

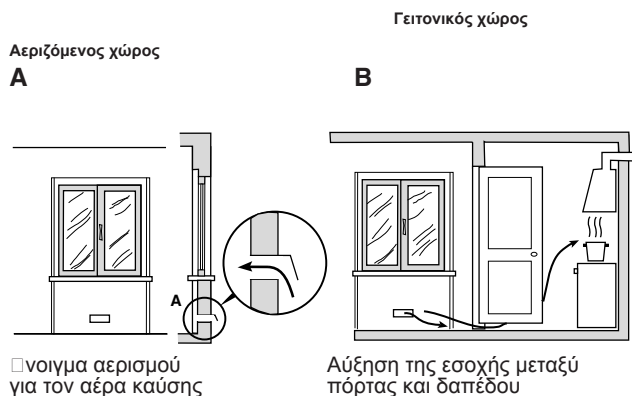

! Μετά από παρατεταμένη χρήση της συσκευής, είναι θεμιτό να ανοίξετε ένα παράθυρο ή να αυξήσετε την ταχύτητα ενδεχόμενων ανεμιστήρων.

## Εκκένωση των καπνών καύσης

Η εκκένωση των καπνών της καύσης πρέπει να διασφαλίζεται μέσω απορροφητήρα συνδεδεμένου σε καπνοδόχο με φυσικό τράβηγμα σίγουρης αποτελεσματικότητας, ή μέσω ηλεκτρικού ανεμιστήρα που μπαίνει αυτόματα σε λειτουργία κάθε φορά που ανάβει η συσκευή (βλέπε εικόνες).

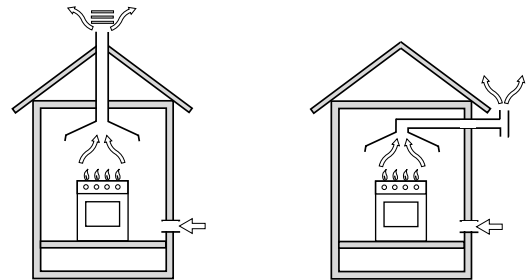

Εκκένωση απ' ευθείας εξωτερικά

Εκκένωση μέσω τζακιού ή καπνοδόχου με διακλάδωση (για τις συσκευές μαγειρέματος)

! Τα υγροποιημένα αέρια του πετρελαίου, βαρύτερα του αέρα, καθιζάνουν χαμηλά, γι αυτό οι χώροι με μπιτόνια GPL πρέπει να διαθέτουν ανοίγματα προς τα έξω για την εκκένωση από κάτω ενδεχόμενων διαφυγών αερίου. Τα μπιτόνια με GPL, άδεια ή μερικώς γεμάτα, δεν πρέπει να εγκαθίστανται ή να τοποθετούνται σε χώρους με δάπεδο χαμηλότερο του εδάφους (υπόγεια, κλπ.). Να διατηρείτε στο χώρο μόνο το μπιτόνι που χρησιμοποιείτε, μακριά από πηγές θερμότητας (φούρνοι, καπνοδόχοι, σόμπες, κλπ.) οι οποίες θα μπορούσαν να το φέρουν σε θερμοκρασίες μεγαλύτερες των 50°C.

## Τοποθέτηση και οριζοντίωση

! Μπορείτε να εγκαταστήσετε τη συσκευή δίπλα από έπιπλα που δεν ξεπερνάνε σε ύψος την επιφάνεια μαγειρέματος.

! Βεβαιωθείτε ότι το τοίχωμα σε επαφή με το πίσω μέρος της συσκευής είναι από άφλεκτο υλικό και ανθεκτικό στη θερμότητα (T 90°C).

Για μια σωστή εγκατάσταση:

- θέστε τη συσκευή στην κουζίνα, στην τραπεζαρία ή σε γκαρσονιέρα (όχι στο μπάνιο).
- αν ο πάγκος της κουζίνας είναι ψηλότερος εκείνου των επίπλων, αυτά πρέπει να τηθούν σε τουλάχιστον 600 mm από τη συσκευή.
- αν η κουζίνα εγκατασταθεί κάτω από ράφι, αυτό θα πρέπει να απέχει από τον πάγκο τουλάχιστον 420 mm. Η απόσταση αυτή πρέπει να είναι 700 mm αν τα ράφια είναι εύφλεκτα (βλέπε εικόνα)

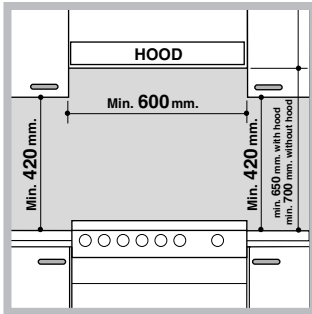

- μην τοποθετείτε κουρτίνες πίσω από την κουζίνα ή σε τουλάχιστον 200 mm από τα πλαϊνά της.
- **Ε ν δ ε χ ό μ ε ν ο ι** απορροφητήρες πρέπει να εγκαθίστανται σύμφωνα με τις υποδείξεις του σχετικού εγχειριδίου οδηγίων.

### Αλφάδιασμα

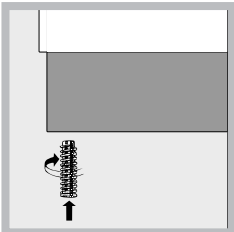

Αν χρειαστεί να οριζοντιώσετε τη συσκευή, βιδώστε τα παρεχόμενα ποδαράκια ρύθμισης στις αντίστοιχες έδρες, που βρίσκονται στις γωνίες στη βάση της κουζίνας (βλέπε εικόνα).

Οι γάμπες\* μοντάρονται χωνευτά κάτω από τη βάση της κουζίνας.

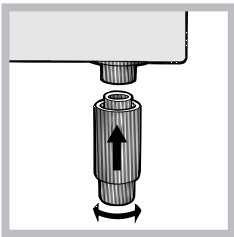

### Ηλεκτρική σύνδεση

Μοντάρετε στο καλώδιο μια κανονικοποιημένη πρίζα για το φορτίο που αναφέρεται στην ταμπελίτσα χαρακτηριστικών επί της συσκευής (βλέπε πίνακα Τεχνικών στοιχείων). Σε περίπτωση άμεσης σύνδεσης στο δίκτυο πρέπει να παρεμβάλλετε μεταξύ της συσκευής και του δικτύου έναν πολυπολικό διακόπτη με ελάχιστο άνοιγμα μεταξύ των επαφών 3 mm, κατάλληλο για το φορτίο και σύμφωνο με τους ισχύοντες κανονισμούς (το σύρμα της γείωσης δεν πρέπει να διακόπτεται από τον διακόπτη). Το καλώδιο τροφοδοσίας πρέπει να είναι τοποθετημένο έτσι που σε κανένα σημείο να μην ξεπερνάει κατά 50°C τη θερμοκρασία του περιβάλλοντος.

Πριν διενεργήσετε τη σύνδεση βεβαιωθείτε ότι:

- Η πρίζα να διαθέτει γείωση και να είναι σύμφωνα με το νόμο.
- Η πρίζα να είναι σε θέση να υφίσταται το μέγιστο φορτίο ισχύος της μηχανής, όπως αναφέρεται στην ταμπελίτσα χαρακτηριστικών
- η τάση τροφοδοσίας να περιλαμβάνεται στις τιμές της ταμπελίτσας χαρακτηριστικών
- η πρίζα να είναι συμβατή με το βύσμα της συσκευής. Σε αντίθετη περίπτωση αντικαταστήστε την πρίζα. Μη χρησιμοποιείτε προεκτάσεις και πολύπριζα.

! Αφού εγκατασταθεί η συσκευή, το ηλεκτρικό καλώδιο και η ηλεκτρική πρίζα πρέπει να είναι εύκολα προσβάσιμα.

! Το καλώδιο δεν πρέπει να διπλώνει ή να συμπιέζεται.

! Το καλώδιο πρέπει να ελέγχεται περιοδικά και να αντικαθίσταται μόνο από εξουσιοδοτημένους τεχνικούς.

**! Η επιχείρηση αποποιείται κάθε ευθύνης όταν οι κανόνες αυτοί δεν τηρούνται.**

### Σύνδεση αερίου

Η σύνδεση στο δίκτυο του αερίου ή στη φιάλη αερίου μπορεί να διενεργηθεί με έναν εύκαμπτο λαστιχένιο ή ασάλινο σωλήνα, σύμφωνα με τους ισχύοντες εθνικούς κανονισμούς και αφού βεβαιωθείτε ότι η συσκευή είναι ρυθμισμένη για τον τύπο αερίου με το οποίο θα τροφοδοτείται (βλέπε ετικέτα βαθμονόμησης στο καπάκι: σε αντίθετη περίπτωση βλέπε παρακάτω). Στην περίπτωση τροφοδοσίας με υγραέριο, από φιάλη, χρησιμοποιήστε ρυθμιστές πίεσης σύμφωνα με τους ισχύοντες εθνικούς κανονισμούς. Για τη διευκόλυνση της σύνδεσης, η τροφοδοσία του αερίου μπορεί να στραφεί πλευρικά\*: αντιστρέψτε την έδρα του λάστιχου για τη σύνδεση με το πώμα κλεισίματος και αντικαταστήστε την τσιμούχα στεγανότητας που σας παρέχεται.

! Για ασφαλή λειτουργία, για κατάλληλη χρήση της ενέργειας και μεγαλύτερη διάρκεια ζωής της συσκευής, βεβαιωθείτε ότι η πίεση τροφοδοσίας ευρίσκεται εντός των τιμών που αναφέρονται στον πίνακα Χαρακτηριστικά καυστήρων και ακροφυσίων (βλέπε παρακάτω).

### Σύνδεση αερίου με λαστιχένιο εύκαμπτο σωλήνα

Ελέγξτε αν ο σωλήνας ικανοποιεί τους ισχύοντες εθνικούς κανονισμούς. Η εσωτερική διάμετρος του σωλήνα πρέπει: 8 mm για τροφοδοσία με υγραέριο, 13 mm για τροφοδοσία με αέριο μεθάνιο.

Αφού διενεργηθεί η σύνδεση βεβαιωθείτε ότι ο σωλήνας:

- δεν είναι κανένα σημείο σε επαφή με μέρη που φτάνουν σε θερμοκρασίες ανώτερες σε 50°C
- δεν υπόκειται σε καμία δύναμη έλξης και κάμψης και δεν παρουσιάζει πτυχές ή τσαλακώματα
- να μην έρχεται σε επαφή με αιχμηρά σώματα, με έντονες προεξοχές και κινητά μέρη και να μην συνθλίβεται
- να είναι εύκολα επιθεωρήσιμος καθ' όλο το μήκος του για να είναι εφικτός ο έλεγχος της κατάστασής του
- να έχει μήκος μικρότερο των 1500 mm
- να είναι καλά βαλμένος στα δύο άκρα του, όπου στερεώνεται με κολάρα σύσφιξης σύμφωνα με τους ισχύοντες εθνικούς κανονισμούς.

\* Υπάρχει μόνο σε ορισμένα μοντέλα.

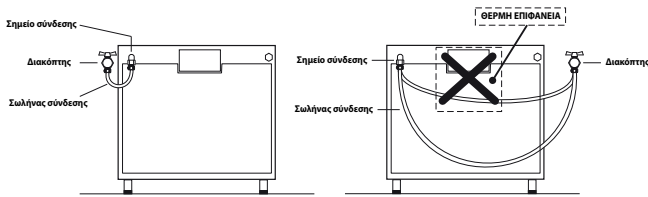

! Αν ένας ή περισσότεροι από τους όρους αυτούς δεν μπορεί να ικανοποιηθεί ή αν η κουζίνα εγκατασταθεί σύμφωνα με τους όρους της κατηγορίας 2 – υποκατηγορία 1 (συσσκευή εντοιχισμένη μεταξύ δύο επίπλων), θα πρέπει να ανατρέξετε στον ασάλινο εύκαμπτο σωλήνα (βλέπε παρακάτω).

### Σύνδεση αερίου με εύκαμπτο σωλήνα από ανοξείδωτο ασάλι συνεχούς τοιχώματος με σπειροειδείς συνδέσεις

Ελέγξτε αν ο σωλήνας και οι τσιμούχες ικανοποιούν τους ισχύοντες εθνικούς κανονισμούς.

Για να χρησιμοποιήσετε το σωλήνα αφαιρέστε την υποδοχή του λάστιχου που υπάρχει επί της συσκευής (το ρακόρ εισόδου του αερίου στη συσκευή είναι σπειροειδές 1/2 gas αρσενικό κυλινδρικό).

! Διενεργήστε τη σύνδεση έτσι που το μήκος της σωλήνωσης να μην ξεπερνάει τα 2 μέτρα μέγιστης επέκτασης και βεβαιωθείτε ότι ο σωλήνας δεν έρχεται σε επαφή με κινητά μέρη και δεν συνθλίβεται.

#### □ Λεγχος στεγανότητας

Με το πέρας της εγκατάστασης, ελέγξτε την άσωση στεγανοποίηση όλων των ρακόρ χρησιμοποιώντας σαπωνώδες διάλυμα και ποτέ φλόγα.

### Προσαρμογή σε διαφόρους τύπους αερίου

Μπορείτε να προσαρμόσετε τη συσκευή σε ένα τύπο αερίου διαφορετικό από εκείνον για τον οποίο έχει προετοιμαστεί (φαίνεται στην επικέτα βαθμονόμησης στο καπάκι).

### Προσαρμογή του πλαισίου εστιών

Αντικατάσταση των ακροφυσίων των καυστήρων του πάγκου:

1. βγάλετε τα πλέγματα και τραβήξτε τους καυστήρες από τις έδρες τους
2. ξεβιδώστε τα ακροφύσια, χρησιμοποιώντας ένα κλειδί σωληνωτό των 7 mm (βλέπε εικόνα), και αντικαταστήστε τα με εκείνα που είναι κατάλληλα για το νέο τύπο αερίου (βλέπε πίνακα Χαρακτηριστικών καυστήρων και

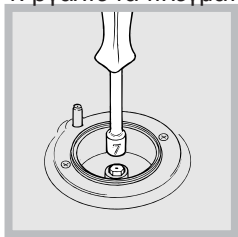

ακροφυσίων).

3. ξαναβάλτε στη θέση τους όλα τα μέρη ακολουθώντας την αντίστροφη της παραπάνω διαδικασίας.

Ρύθμιση του ελάχιστου των καυστήρων του πάγκου:

1. φέρτε τον κρουνό στη θέση του ελάχιστου
2. Βγάλτε τον επιλογέα και ενεργήστε στη βίδα ρύθμισης που βρίσκεται στο εσωτερικό ή δίπλα από τη ράβδο του κρουνού μέχρι να παραχθεί μια μικρή κανονική φλόγα.  
! Στην περίπτωση υγραερίων, η βίδα ρύθμισης θα πρέπει να βιδωθεί τελείως.
3. βεβαιωθείτε ότι, στρέφοντας γρήγορα τον κρουνό από τη θέση του μέγιστου σε εκείνη του ελάχιστου, δεν παρατηρούνται σβησίματα του καυστήρα.

! Οι καυστήρες του πλαισίου δεν απαιτούν ρύθμιση του πρωτογενούς αέρα.

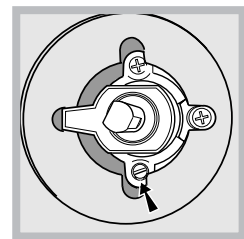
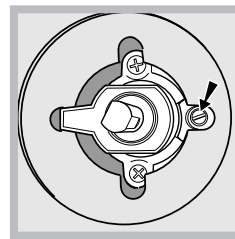

### αλυσίδα ασφαλείας

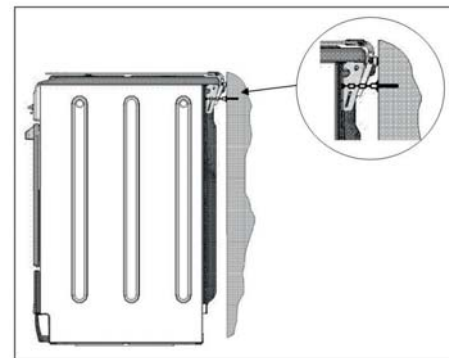

! Για να αποφευχθεί η ενδεχόμενη ανατροπή της συσκευής, για παράδειγμα από ένα παιδί που ανεβαίνει στην πόρτα του φούρνου, θα ΠΡΕΠΕΙ να τοποθετηθεί η παρεχόμενη αλυσίδα ασφαλείας.

Η κουζίνα διαθέτει μια αλυσίδα ασφαλείας που πρέπει να στερεωθεί με μια βίδα (δεν παρέχεται με την κουζίνα) στον τοίχο οπίσω από τη συσκευή, στο ίδιο ύψος όπως η αλυσίδα που συνδέεται με τη συσκευή. Επιλέξτε τη βίδα και το ούπα ανάλογα με τον τύπο του υλικού του τοίχου πίσω από τη συσκευή. Αν η κεφαλή της βίδας έχει διάμετρο μικρότερη των 9 mm, θα πρέπει να χρησιμοποιηθεί μια ροδέλα. Τοίχος από μπετόν απαιτεί βίδα διαμέτρου τουλάχιστον 8 mm, και μήκους 60 mm.

Βεβαιωθείτε ότι η αλυσίδα είναι στερεωμένη στο πίσω τοίχωμα του φούρνου και στον τοίχο, όπως φαίνεται στο σχήμα, έτσι ώστε μετά την εγκατάσταση να είναι τεταμένη και παράλληλη στο επίπεδο του εδάφους.





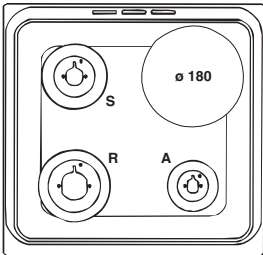

## Χαρακτηριστικά των καυστήρων και των ακροφυσίων

**Πίνακας 1**

Καυστήρας	Διάμετρος (mm)	Θερμική ισχύς kW (p.c.s.*)		By Pass 1/100 (mm)	Υγραέριο		Φυσικό αέριο		
		Ονομαστική	Μειωμένο		ακροφύσιο 1/100 (mm)	παροχή* *** g/h	**	ακροφύσιο 1/100 (mm)	παροχή* l/h
Ταχύς (Μεγάλος) (R)	100	3.00	0.70	41	87	218	214	128	286
Ημι-ταχύς (Μεσαίος) (S)	75	1.90	0.40	30	69	138	136	104	181
Εφεδρικός (Μικρός) (A)	51	1.00	0.40	30	50	73	71	78	95
Πιέσεις τροφοδοσίας		Ονομαστική (mbar)				28-30	37	20	
		Ελάχιστη (mbar)				20	25	17	
		Μέγιστη (mbar)				35	45	25	

- \* A 15°C 1013 mbar- ξηρό αέριο  
 \*\* Προπάνιο P.C.S. = 50,37 MJ/Kg  
 \*\*\* Βουτάνιο P.C.S. = 49,47 MJ/Kg  
 Φυσικό P.C.S. = 37,78 MJ/m<sup>3</sup>

**I6M6CAG/FR  
I6M6C6AG/FR**

ΠΙΝΑΚΙΔΑ ΧΑΡΑΚΤΗΡΙΣΤΙΚΩΝ	
Διαστάσεις Φούρνου HxLxP	32,4x43,5x41,3 cm
Όγκος	1,59
Ωφέλιμες διαστάσεις του χώρου θέρμανσης φαγητών	πλάτος cm 42 Βάθος cm 44 ύψος cm 8.5
Τάση και συχνότητα τροφοδοσίας	βλέπε πινακίδα χαρακτηριστικών
ΕΝΕΡΓΕΙΑΚΗ ΣΗΜΑΝΣΗ και ΟΙΚΟΛΟΓΙΚΟΣ ΣΧΕΔΙΑΣΜΟΣ	Κανονισμός αρ. 65/2014 της ΕΕ που συμπληρώνει την Οδηγία 2010/30/ΕΕ. Κανονισμός αρ. 66/2014 της ΕΕ που συμπληρώνει την Οδηγία 2009/125/ΕΚ. Κανονισμός EN 60350-1, Κανονισμός EN 50564 Κανονισμός EN 60350-2 Κανονισμός EN 30-2-1  Κατανάλωση ενέργειας Φυσική αγωγιμότητα – λειτουργία  θέρμανσης:  Παραδοσιακός  Κατανάλωση ενέργειας δήλωση Κατηγορίας Δυναμικής αγωγιμότητας - λειτουργία  θέρμανσης:  ψησίματος
 	Η συσκευή αυτή είναι σύμφωνη με τις ακόλουθες Κοινοτικές Οδηγίες: 2006/95/ΕΚ της 12/12/06 (Χαμηλή Τάση) και μεταγενέστερες τροποποιήσεις - 2004/108/ΕΚ της 15/12/2004 (Ηλεκτρομαγνητική Συμβατότητα) και μεταγενέστερες τροποποιήσεις - 93/68/ΕΕΚ της 22/07/93 και μεταγενέστερες τροποποιήσεις. 2002/96/CE 1275/2008 (Stand-by/ Off-mode)

## Συνολική άποψη

GR

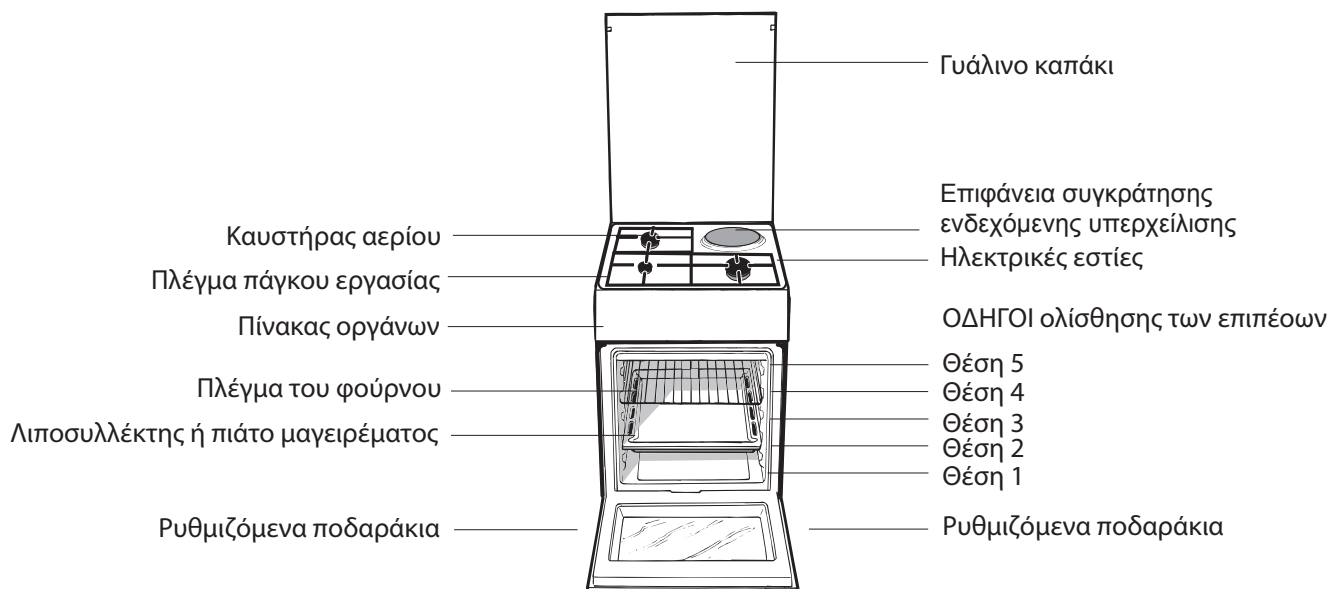

## Πίνακας ελέγχου

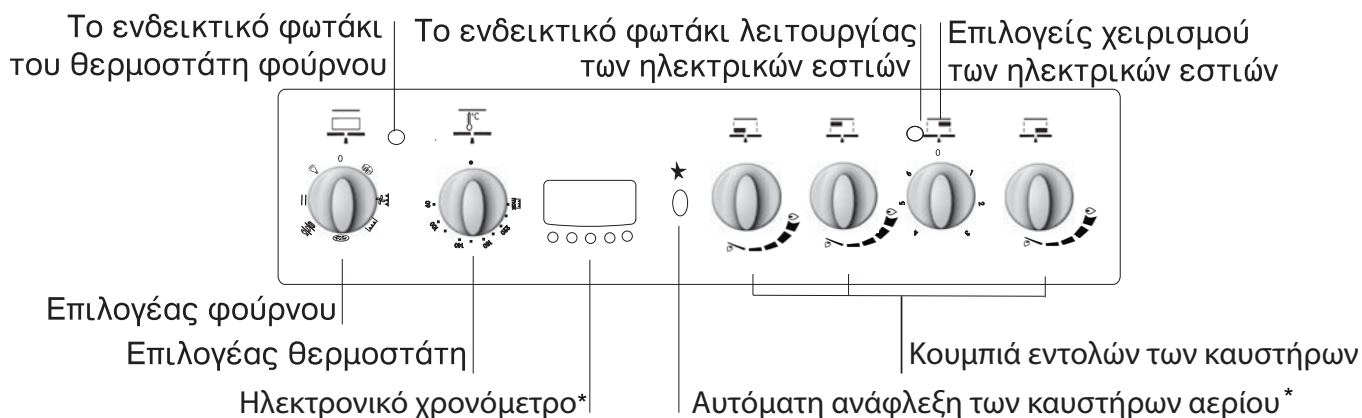

# Εκκίνηση και χρήση



GR

## Χρήση της επιφάνειας μαγειρέματος

### Ανάφλεξη των καυστήρων

Απέναντι από κάθε επιλογή ΚΑΥΣΤΗΡΑ υποδεικνύεται με ένα κύκλο γεμάτο τον συσχετισμένο καυστήρα.

Για να ανάψετε ένα καυστήρα της επιφάνειας μαγειρέματος:

1. πλησιάστε στον καυστήρα μια φλόγα ή έναν αναπτήρα
2. πιέστε και ταυτόχρονα στρέψτε αριστερόστροφα τον επιλογή ΚΑΥΣΤΗΡΑ στο σύμβολο της μέγιστης φλόγας .
3. ρυθμίστε την ισχύ της επιθυμητής φλόγας, στρέφοντας αριστερόστροφα τον επιλογή ΚΑΥΣΤΗΡΑ: στο ελάχιστο , στο μέγιστο  ή σε μια ενδιάμεση θέση.

Αν η συσκευή διαθέτει ηλεκτρονική ανάφλεξη\* (C), πρώτα πιέστε το κουμπί ανάφλεξης, που ταυτοποιείται

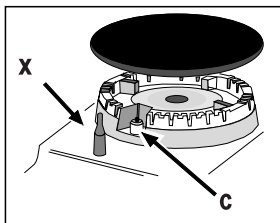

με το σύμβολο , μετά πιέστε τελείως και ταυτόχρονα στρέψτε αριστερόστροφα τον επιλογή ΚΑΥΣΤΗΡΑ στο σύμβολο της μέγιστης φλόγας, μέχρι να ανάψει. Μπορεί να συμβεί να σβήσει ο καυστήρας τη στιγμή που αφήνετε τον επιλογή. Στην περίπτωση αυτή, επαναλάβετε

την ενέργεια κρατώντας πατημένο τον επιλογή όσο γίνεται περισσότερο.

! Σε περίπτωση τυχαίου σβήσιματος των φλογών, σβήστε τον καυστήρα και περιμένετε τουλάχιστον 1 λεπτό πριν προσπαθήσετε να ξαναάψετε.

Αν η συσκευή διαθέτει διάταξη ασφαλείας\*(X) για απουσία φλόγας, κρατήστε πατημένο τον επιλογή ΚΑΥΣΤΗΡΑ περίπου 2-3 δευτερόλεπτα για να διατηρήσετε αναμμένη τη φλόγα και για την ενεργοποίηση της διάταξης.

Για να σβήσετε τον καυστήρα στρέψτε τον επιλογή μέχρι την ακινητοποίηση .

### Πρακτικές συμβουλές για τη χρήση των καυστήρων

Για καλύτερη απόδοση των καυστήρων και ελάχιστη κατανάλωση αερίου πρέπει να χρησιμοποιήσετε σκεύη επίπεδης βάσης, με καπάκι και διαστάσεων ανάλογων του καυστήρα:



ΠΡΟΣΟΧΗ! Το γυάλινο καπάκι μπορεί να θρυμματιστεί αν θερμανθεί. Σβήστε όλους τους καυστήρες ή τις ενδεχόμενες ηλεκτρικές εστίες πριν το κλείσετε.

\* Υπάρχει μόνο σε ορισμένα μοντέλα.

Kaust>raj	Διάμετρος σκευών (εκστ.)
TacÚj (R)	24 - 26
HmitacÚj (S)	16 - 20
Boh>htikŸ (A)	10 - 14

### Ρύθμιση της φλόγας ανάλογα με τα επίπεδα

Η ένταση της φλόγας στην εστία μπορεί να ρυθμιστεί με το περιστροφικό κουμπί σε 6 επίπεδα ισχύος, από το μέγιστο ως το ελάχιστο με 4 ενδιάμεσες θέσεις:



□να κλικ θα υποδείξει την αλλαγή από ένα επίπεδο σε άλλο καθώς γυρίζετε το κουμπί. Το σύστημα αυτό εξασφαλίζει ακριβέστερη ρύθμιση και επιτρέπει να έχετε την ίδια ένταση φλόγας κάθε φορά που επιλέγετε την ίδια ρύθμιση αλλά και να βρίσκετε εύκολα το προτιμώμενο επίπεδο για διαφορετικές εργασίες μαγειρέματος.

### Χρήση του φούρνου

! Πριν τη χρήση, να αφαιρέσετε οπωσδήποτε τα πλαστικά φιλμ που είναι τοποθετημένα στα πλαίσια της συσκευής

! Στο πρώτο άναμμα λειτουργήστε το φούρνο άδειο για τουλάχιστον μια ώρα με το θερμοστάτη στο μέγιστο και με την πόρτα κλειστή. Μετά σβήστε, ανοίξτε την πόρτα του φούρνου και αερίστε το χώρο. Η οσμή που αναδύεται οφείλεται στην εξάτμιση των ουσιών που χρησιμοποιήθηκαν για την προστασία του φούρνου.

! Μην αποθέτετε ποτέ αντικείμενα στη βάση του φούρνου διότι μπορεί να προκληθούν ζημιές στο σμάλτο. Χρησιμοποιήστε τη θέση 1 του φούρνου μόνο σε περίπτωση μαγειρέματος με τη σούβλα.

### Οι επιλογές του φούρνου

Με τα δύο αυτά χειριστήρια μπορείτε να επιλέγετε τις διάφορες λειτουργίες του φούρνου και να επιλέγετε την πλέον κατάλληλη θερμοκρασία ψησίματος για τα φαγητά. Η επιλογή των διαφόρων λειτουργιών ψησίματος επιτυγχάνεται ενεργώντας στους δύο επιλογείς:

επιλογής του θερμοστάτη που υπάρχουν στον πίνακα ενδείξεων.

Για οποιαδήποτε θέση του επιλογέα, διαφορετική από εκείνη της παύσης που διακρίνεται από το "0", έχουμε την ανάφλεξη του φωτός του φούρνου. Θέση του επιλογέα που διακρίνεται από το σύμβολο  επιτρέπει το άναμμα του φωτός του φούρνου χωρίς να έχει ενεργοποιηθεί κανένα θερμαντικό στοιχείο.

Το άναμμα του φωτός του φούρνου δείχνει ότι ο φούρνος είναι σε λειτουργία, παραμένει πάντα αναμμένο κατά το ψήσιμο.

θερμότητας και ζημιών στις εστίες είναι καλό να χρησιμοποιείτε σκεύη με βάση επίπεδη και διάμετρο όχι μικρότερη από εκείνη της εστίας. Στον πίνακα αναφέρονται οι αντιστοιχίες μεταξύ των θέσεων που υποδεικνύονται στους επιλογείς και της χρήσης για την οποία συνιστώνται οι εστίες.

ριν χρησιμοποιήσετε τις εστίες μαγειρέματος για πρώτη φορά, πρέπει να τις θερμάνετε στη μέγιστη θερμοκρασία για περίπου 4 λεπτά, χωρίς κατσαρόλα. Σε αυτή την αρχική φάση, η προστατευτική επένδυση σκληραίνει και φτάνει στη μέγιστη αντοχή της.

#### **Το ενδεικτικό φωτάκι λειτουργίας των ηλεκτρικών εστιών**

Είναι αναμμένο όταν έχει τεθεί σε λειτουργία οποιοδήποτε θερμαντικό ηλεκτρικό στοιχείο της επιφάνειας μαγειρέματος.

#### **Ενδεικτικό φωτάκι θερμοστάτη**

Δείχνει τη φάση θέρμανσης του φούρνου. Το σβήσιμό το επισημαίνει την επίτευξη στο εσωτερικό του φούρνου της τεθείσας θερμοκρασίας με τον επιλογέα. Στο σημείο αυτό το διαδοχικό αναβοσβήσιμο αυτής της ενδεικτικής λυχνίας δείχνει ότι ο θερμοστάτης δουλεύει σωστά για να διατηρεί σταθερή τη θερμοκρασία του φούρνου.

# Εκκίνηση και χρήση

GR



! Στο πρώτο άναμμα λειτουργήστε το φούρνο άδειο για τουλάχιστον μια ώρα με το θερμοστάτη στο μέγιστο και με την πόρτα κλειστή. Μετά σβήστε, ανοίξτε την πόρτα του φούρνου και αερίστε το χώρο. Η οσμή που αναδύεται οφείλεται στην εξάτμιση των ουσιών που χρησιμοποιήθηκαν για την προστασία του φούρνου.

## Εκκίνηση του φούρνου

1. Επιλέξτε το επιθυμητό πρόγραμμα μαγειρέματος στρέφοντας τον επιλογέα των ΠΡΟΓΡΑΜΜΑΤΩΝ.
2. Επιλέξτε τη θερμοκρασία στρέφοντας τον επιλογέα του ΘΕΡΜΟΣΤΑΤΗ. Μια λίστα με τα ψησίματα και τις σχετικές προτεινόμενες θερμοκρασίες είναι διαθέσιμη στον Πίνακα ψησίματος (βλέπε Προγράμματα).
3. Το ενδεικτικό φωτάκι ΘΕΡΜΟΣΤΑΤΗ αναμμένο δείχνει τη φάση προθέρμανσης μέχρι την τεθείσα θερμοκρασία.
4. Κατά το μαγείρεμα μπορείτε πάντα:
  - να αλλάξετε το πρόγραμμα μαγειρέματος ενεργώντας στον επιλογέα ΠΡΟΓΡΑΜΜΑΤΩΝ
  - να αλλάξετε τη θερμοκρασία ενεργώντας στον επιλογέα ΘΕΡΜΟΣΤΑΤΗ
  - να διακόψετε το μαγείρεμα φέρνοντας τον επιλογέα ΠΡΟΓΡΑΜΜΑΤΩΝ στη θέση "0".

! Μην αποθέτετε ποτέ αντικείμενα στη βάση του φούρνου διότι μπορεί να προκληθούν ζημιές στο σμάλτο.

! Να θέτετε πάντα τα σκεύη μαγειρέματος στο παρεχόμενο πλέγμα.

**! Στις συσκευές που διαθέτουν ηλεκτρονικό προγραμματιστή για να χρησιμοποιήσετε τον ηλεκτρικό φούρνο πιέστε ταυτόχρονα τα κουμπιά  και  (στην οθόνη εμφανίζεται το σύμβολο ) πριν επιλέξετε τη λειτουργία του επιθυμητού ψησίματος.**

Για οποιαδήποτε θέση του επιλογέα, διαφορετική από εκείνη της παύσης που διακρίνεται από το "0", έχουμε την ανάφλεξη του φωτός του φούρνου.  θέση του επιλογέα που διακρίνεται από το σύμβολο **8** επιτρέπει το άναμμα του φωτός του φούρνου χωρίς να έχει ενεργοποιηθεί κανένα θερμαντικό στοιχείο. Το άναμμα του φωτός του φούρνου δείχνει ότι ο φούρνος είναι σε λειτουργία, παραμένει πάντα αναμμένο κατά το ψήσιμο.

\* Υπάρχει μόνο σε ορισμένα μοντέλα.

## Προγράμματα μαγειρέματος

! Για όλα τα προγράμματα μπορεί να τεθεί μια θερμοκρασία μεταξύ 60°C και MAX, εκτός:

- BARBECUE (συνιστάται να θέσετε μόνο στο MAX)
- GRATIN (συνιστάται να μην ξεπερνάτε τη θερμοκρασία των 200°C).

### Πρόγραμμα ΠΑΡΑΔΟΣΙΑΚΟΥ ΦΟΥΡΝΟΥ

Ενεργοποιούνται τα δύο θερμαντικά στοιχεία, το κάτω και το επάνω. Με αυτό το παραδοσιακό μαγείρεμα είναι καλύτερα να χρησιμοποιείτε μόνο ένα επίπεδο: με περισσότερα επίπεδα υπάρχει κακή κατανομή της θερμοκρασίας.

### Πρόγραμμα ΠΟΛΥΜΑΓΕΙΡΕΜΑΤΟΣ

Ενεργοποιούνται όλα τα θερμαντικά στοιχεία (κάτω, επάνω και κυκλικό) και τίθεται σε λειτουργία ο ανεμιστήρας. Επειδή η θερμότητα είναι σταθερή σε όλο το φούρνο, ο αέρας ψήνει και ροδοκοκκινίζει το φαγητό ομοιόμορφα. Μπορείτε να χρησιμοποιείτε το πολύ δύο επίπεδα ταυτόχρονα.

### Πρόγραμμα BARBECUE

Ενεργοποιείται το επάνω θερμαντικό στοιχείο. Η υψηλή και άμεση θερμοκρασία του γκριλ συνιστάται για τα τρόφιμα που απαιτούν υψηλή επιφανειακή θερμοκρασία. Διενεργείτε τα μαγειρέματα με την πόρτα του φούρνου κλειστή.

### Πρόγραμμα GRATIN

Ενεργοποιείται το επάνω θερμαντικό στοιχείο και τίθεται σε λειτουργία ο ανεμιστήρας. Συνδυάζει τη θερμική ακτινοβολία μιας κατεύθυνσης με τη δυναμική κυκλοφορία του αέρα στο εσωτερικό του φούρνου. Αυτό παρεμποδίζει το επιφανειακό κάψιμο των τροφίμων αυξάνοντας την ισχύ δειξόδωσης της θερμότητας. Διενεργείτε τα μαγειρέματα με την πόρτα του φούρνου κλειστή.

### Πρόγραμμα ΦΟΥΡΝΟΣ ΠΙΤΣΑΣ

Ενεργοποιούνται το κάτω και το κυκλικό θερμαντικά στοιχεία και τίθεται σε λειτουργία ο ανεμιστήρας. Ο συνδυασμός αυτός επιτρέπει γρήγορη θέρμανση του φούρνου, με ισχυρή διοχέτευση θερμότητας κυρίως από κάτω. Στην περίπτωση που χρησιμοποιείτε περισσότερα από ένα επίπεδα τη φορά, πρέπει να αλλάξετε θέση μεταξύ τους στη μέση του μαγειρέματος.

### Πρόγραμμα ΦΟΥΡΝΟΣ ΖΑΧΑΡΟΠΛΑΣΤΙΚΗΣ

Ενεργοποιείται το πίσω θερμαντικό στοιχείο και τίθεται σε λειτουργία ο ανεμιστήρας, εξασφαλίζοντας μια απαλή και ομοιόμορφη θερμότητα στο εσωτερικό



του φούρνου. Το πρόγραμμα αυτό ενδείκνυται για το ψήσιμο ευαίσθητων τροφίμων (π.χ. γλυκών που απαιτούν ζύμωση) και ορισμένων σκευασμάτων “mignon” σε τρία επίπεδα ταυτόχρονα.

## Πρακτικές συμβουλές μαγειρέματος

! Στα μαγειρέματα με αέρα μη χρησιμοποιείτε τις θέσεις 1 και 5: δέχονται απ' ευθείας το θερμό αέρα που θα μπορούσε να προκαλέσει καψίματα στα ευαίσθητα τρόφιμα.

! Στα μαγειρέματα BARBECUE και GRATIN, ειδικότερα αν χρησιμοποιείτε τη σούβλα, να τοποθετείτε τον λιποσυλλέκτη στη θέση 1 για τη συλλογή των υπολειμμάτων μαγειρέματος (ζουμιά ή/και λίπη).

### MULTI-ΜΑΓΕΙΡΕΜΑ

- να χρησιμοποιείτε τις θέσεις 2 και 4, θέτοντας στη 2 τα τρόφιμα που απαιτούν περισσότερη θερμότητα.
- Να τοποθετείτε το λιποσυλλέκτη χαμηλά και το πλέγμα ψηλά.

### BARBECUE

- Τοποθετείτε το πλέγμα στη θέση 3 ή 4, τοποθετείτε τα τρόφιμα στο κέντρο του πλέγματος.
- Συνιστάται να θέτετε τη στάθμη ενέργειας στο μέγιστο. Μην ξαφνιάζεστε αν η επάνω αντίσταση δεν είναι συνεχώς αναμμένη: η λειτουργία της ελέγχεται από θερμοστάτη.

### ΦΟΥΡΝΟΣ ΠΙΤΣΑ

- Χρησιμοποιήστε ένα ταψί ελαφρού αλουμινίου τοποθετώντας το στο πλέγμα που σας παρέχεται. Με τον λιποσυλλέκτη αυξάνουν οι χρόνοι ψησίματος και δύσκολα πετυχαίνετε μια πίτσα τραγανή.
- Σε περίπτωση με πίτσες με πλούσια γέμιση συνιστάται να εισάγετε τη μοτσαρέλα στη μέση του ψησίματος.
- **Συστήνεται να τοποθετείτε το πολύ βαθύ λιποσυλλέκτη στην τρίτη σχάρα όταν χρησιμοποιούνται η στατική λειτουργία και, όπου υπάρχει, η λειτουργία με θερμότητα από χαμηλά.**

**ΠΡΟΣΟΧΗ!** Ο φούρνος διαθέτει ένα σύστημα ακινητοποίησης πλεγμάτων που επιτρέπει να τα βγάξετε χωρίς αυτά να προεξέχουν από το φούρνο (1).

Για να βγάλετε τελείως τα πλέγματα αρκεί, όπως φαίνεται στο σχέδιο, να τα ανασηκώσετε, παίρνοντάς τα από το πρόσθιο μέρος και τραβήξετε τα (2).

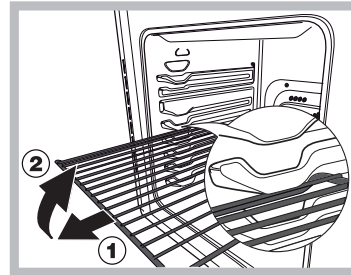

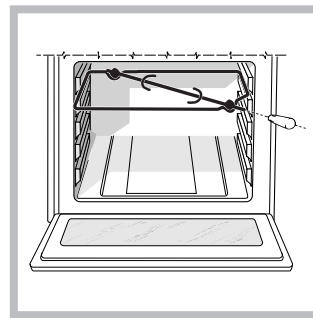

### Σούβλα\*



Για την ενεργοποίηση της σούβλας (βλέπε εικόνα) προχωρήστε ως ακολούθως:

1. θέστε το λιποσυλλέκτη στη θέση 1
2. θέστε το στήριγμα της σούβλας σε θέση 4 και εισάγετε τη λόγχη στην αντίστοιχη οπή που βρίσκεται στο πίσω τοίχωμα του φούρνου.

3. ενεργοποιήστε τη σούβλα επιλέγοντας  /  με τον επιλογέα ΠΡΟΓΡΑΜΜΑΤΩΝ.

\* Υπάρχει μόνο σε ορισμένα μοντέλα.

## Ο ηλεκτρονικός προγραμματιστής μαγειρέματος\*

Επιτρέπει τον προγραμματισμό του φούρνου ή του grill στις λειτουργίες:

- καθυστερημένη έναρξη μαγειρέματος με καθορισμένη διάρκεια
- άμεση έναρξη με καθορισμένη διάρκεια
- ρολόι.

### Λειτουργία των κουμπιών:

 : ρολόι

 : διάρκεια ψησίματος





 : τέλος μαγειρέματος

 : ρύθμιση χρόνων προς τα πίσω

 : ρύθμιση χρόνων εμπρός

Πως ρυθμίζεται το ψηφιακό ρολόι

**Μετά τη σύνδεση στο δίκτυο ή μετά από μια διακοπή ρεύματος, η οθόνη αναβοσβήνει στο: 0.00**

- Πατήστε ταυτόχρονα τα κουμπιά  και  και ακολούθως (εντός 4 δευτερολέπτων) με τα κουμπιά  και  θέστε την ακριβή ώρα.



**Με το κουμπί  ο χρόνος αυξάνει.**

**Με το κουμπί  ο χρόνος μειώνεται.**

**Ενδεχόμενες ενημερώσεις της ώρας μπορούν να διενεργούνται επαναλαμβάνοντας την παραπάνω φάση.**



Χειροκίνητη λειτουργία του φούρνου

**Αφού θέσατε την ώρα, ο προγραμματιστής πάει αυτόματα στη χειροκίνητη θέση.**

Σημείωση: Για να αποκαταστήσετε τη χειροκίνητη λειτουργία μετά από κάθε ψήσιμο “Αυτόματο” πιάστε ταυτόχρονα τα κουμπιά  και 



Καθυστερημένη έναρξη μαγειρέματος με καθορισμένη διάρκεια

**Τίθεται η διάρκεια του μαγειρέματος και η ώρα τέλους ψησίματος. Υποθέτουμε ότι η οθόνη δείχνει ώρα 10,00**

1. Στρέψτε τους επιλογείς χειρισμού του φούρνου στη λειτουργία και στην επιθυμητή θερμοκρασία (παράδειγμα: στατικός φούρνος, 200°C)
2. Πατήστε το κουμπί  και ακολούθως (εντός 4 δευτερολέπτων) με τα κουμπιά  και  θέστε την επιθυμητή διάρκεια. Υποθέτουμε ότι θέτουμε ένα ψήσιμο 30 λεπτών. Εμφανίζεται:

A 





Αφήνοντας το κουμπί, μετά από 4 δευτερόλεπτα, επανεμφανίζεται η τρέχουσα ώρα με το σύμβολο  και το γράμμα «A» (AUTO)



3. Πιάστε το κουμπί  και ακολούθως πιάστε τα κουμπιά  και  μέχρι να θέσετε την επιθυμητή ώρα τέλους μαγειρέματος, υποθέτουμε 13,00

A 

4. Αφήνοντας το κουμπί, στην οθόνη μετά από 4 δευτερόλεπτα εμφανίζεται η τρέχουσα ώρα:

A 

Το γράμμα «A» αναμμένο θυμίζει τον διενεργηθέντα προγραμματισμό διάρκειας και τέλους μαγειρέματος στην αυτόματη λειτουργία. Στο σημείο αυτό ο φούρνος ανάβει αυτόματα στις 12,30 έτσι που να τελειώνει μετά από 30 λεπτά. ταν ο φούρνος είναι αναμμένος εμφανίζεται το κατσαρολάκι αναμμένο  καθ' όλη τη διάρκεια του ψησίματος. Οποιαδήποτε στιγμή, πιέζοντας το κουμπί  μπορείτε να απεικονίσετε την τεθείσα διάρκεια, πιέζοντας το κουμπί  απεικονίζεται η ώρα τέλους μαγειρέματος.

Στο τέλος μαγειρέματος ηχεί το ακουστικό σήμα. Για να το διακόψετε πατήστε ένα οποιοδήποτε κουμπί πλην των κουμπιών  και .

μεση έναρξη με καθορισμένη διάρκεια

**Προγραμματίζοντας μόνο τη διάρκεια (σημεία 1 και 2 της παραγράφου “Καθυστερημένη έναρξη μαγειρέματος με καθορισμένη διάρκεια”) αρχίζει το άμεσο ψήσιμο.**

Για την ακύρωση ενός ήδη προγραμματισμένου μαγειρέματος

**Πιάστε ταυτόχρονα τα κουμπιά  και **

Λειτουργία χρονόμετρου

Στη λειτουργία χρονόμετρου τίθεται ένας χρόνος από τον οποίο αρχίζει αντίστροφη μέτρηση. Η λειτουργία αυτή δεν ελέγχει το άναμμα και το σβήσιμο του φούρνου, αλλά εκπέμπει μόνο έναν ηχητικό συναγερμό στη λήξη χρόνου.

\* Υπάρχει μόνο σε ορισμένα μοντέλα.

## Πίνακας ψησίματος στο φούρνο

Προγράμματα	Τρόφιμα	Βάρος (Kg)	Θέση των επιπέδων	Προθέρμανση (λεπτά)	Προτεινόμενη θερμοκρασία	Διάρκεια ψησίματος (λεπτά)
<b>Παραδοσιακός Φούρνος</b>	Πάπια	1	3	15	200	65-75
	Ψητό μοσχαρίσιο ή βοδινό	1	3	15	200	70-75
	Ψητό χοιρινό	1	3	15	200	70-80
	Μπισκότα (φρούλας)	-	3	15	180	15-20
	Κροστίτες	1	3	15	180	30-35
<b>Πολυ-μαγείρεμα</b>	Πίσα (σε 2 θέσεις)	1	2 και 4	15	230	15-20
	Λαζάνια	1	3	10	180	30-35
	Αρνί	1	2	10	180	40-45
	Ψητό κοτόπουλο + πατάτες	1+1	2 και 4	15	200	60-70
	Σκουμπρί	1	2	10	180	30-35
	Plum-cake	1	2	10	170	40-50
	Μπινιέ (σε 2 θέσεις)	0.5	2 και 4	10	190	20-25
	Μπισκότα (σε 2 θέσεις)	0.5	2 και 4	10	180	10-15
	Παντεσπάνι (σε 1 θέση)	0.5	2	10	170	15-20
	Παντεσπάνι (σε 2 θέσεις)	1	2 και 4	10	170	20-25
	Αλμυρά κέικ	1.5	3	15	200	25-30
<b>Barbecue</b>	Γλώσσες και σουπιές	1	4	5	MAX	8-10
	Σουβλάκια από καλαμάρια και γαρίδες	1	4	5	MAX	6-8
	Φιλέτο μπακαλιάρου	1	4	5	MAX	10
	Λαχανικά στο πλέγμα	1	3 ή 4	5	MAX	10-15
	Μπριζόλες μοσχαρίσιες	1	4	5	MAX	15-20
	Κοτολέτες	1	4	5	MAX	15-20
	Hamburger	1	4	5	MAX	7-10
	Σκουμπρί	1	4	5	MAX	15-20
	Τοστ	n. 4	4	5	MAX	2-3
	Κοτόπουλο στο γκριλ	1.5	2	5	200	55-60
<b>Gratin</b>	Σουπιές	1.5	2	5	200	30-35
	Πίσα	0.5	3	15	220	15-20
<b>Φούρνος Πίτσας</b>	Ψητό μοσχαρίσιο ή βοδινό	1	2	10	220	25-30
	Κοτόπουλο	1	2 ή 3	10	180	60-70
	Κροστίτες	0.5	3	15	180	20-30
<b>Φούρνος Ζαχαροπλαστικής</b>	Κέικ φρούτων	1	2 ή 3	15	180	40-45
	Plum-cake	0.7	3	15	180	40-50
	Παντεσπάνι	0.5	3	15	160	25-30
	Κρέπες με γέμιση (σε 2 θέσεις)	1.2	2 και 4	15	200	30-35
	Μικρά κέικ (σε 2 θέσεις)	0.6	2 και 4	15	190	20-25
	Αλμυρά ζύμης με τυρί (σε 2 θέσεις)	0.4	2 και 4	15	210	15-20
	Μπινιέ (σε 3 θέσεις)	0.7	1 και 3 και 5	15	180	20-25
	Μπισκότα (σε 3 θέσεις)	0.7	1 και 3 και 5	15	180	20-25
	Μαρέγκες (σε 3 θέσεις)	0.5	1 και 3 και 5	15	90	180

# Προφυλάξεις και συμβουλές

GR

! Η συσκευή σχεδιάστηκε και κατασκευάστηκε σύμφωνα με τους διεθνείς κανόνες ασφαλείας. Οι προειδοποιήσεις αυτές παρέχονται για λόγους ασφαλείας και πρέπει να διαβαστούν προσεκτικά.

## Γενική ασφάλεια

- **Οι οδηγίες αυτές ισχύουν μόνο για τις χώρες προορισμού τα σύμβολα των οποίων απεικονίζονται στο εγχειρίδιο και στην πινακίδα μητρώου της συσκευής.**
- Η συσκευή σχεδιάστηκε για μη επαγγελματική χρήση στο εσωτερικό κατοικίας.
- Η συσκευή δεν εγκαθίσταται σε εξωτερικό χώρο, ακόμη κι αν ο χώρος σκεπάζεται, διότι είναι πολύ επικίνδυνο να την αφήσετε εκτεθειμένη σε βροχή και κακοκαιρία.
- Μην αγγίζετε τη μηχανή με πόδια γυμνά ή με τα χέρια ή τα πόδια βρεγμένα.
- **Η συσκευή πρέπει να χρησιμοποιείται για το μαγείρεμα τροφίμων, μόνο από άτομα ενήλικα και σύμφωνα με τις οδηγίες που αναφέρονται στο παρόν εγχειρίδιο. Κάθε άλλη χρήση (για παράδειγμα: θέρμανση χώρων) είναι ακατάλληλη και συνεπώς επικίνδυνη. Ο κατασκευαστής δεν μπορεί να θεωρηθεί υπεύθυνος για ενδεχόμενες ζημιές προκαλούμενες από χρήσεις ακατάλληλες, εσφαλμένες και ανορθόδοξες.**
- Το εγχειρίδιο αφορά μια συσκευή κατηγορίας 1 (μονωμένη) ή κατηγορίας 2 – υποκατηγορίας 1 (εντοιχισμένη μεταξύ δύο επίπλων).
- **Κατά τη χρήση της συσκευής τα θερμαντικά στοιχεία και ορισμένα μέρη της πόρτας του φούρνου καθίστανται πολύ θερμά. Προσέχετε να μην τα αγγίζετε και κρατάτε τα παιδιά μακριά.**
- Αποφύγετε την επαφή του καλωδίου τροφοδοσίας άλλων οικιακών ηλεκτρικών συσκευών με θερμά μέρη της συσκευής.
- Μην βουλώνετε τα ανοίγματα αερισμού και απαγωγής της θερμότητας.
- Στις ηλεκτρικές εστίες δεν πρέπει να τοποθετούνται ασταθείς καταρρόλες ή παραμορφωμένες για να αποφευχθούν ατυχήματα από ανατροπή. Να τις τοποθετείτε στην επιφάνεια μαγειρέματος έτσι ώστε οι λαβές να είναι στραμμένες προς το εσωτερικό, για την αποφυγή χτυπημάτων.
- Χρησιμοποιείτε πάντα γάντια φούρνου για να βάζετε ή να βγάζετε σκεύη.
- Μην χρησιμοποιείτε εύφλεκτα υγρά (οινόπνευμα, βενζίνη, κλπ.) πλησίον της συσκευής όταν αυτή είναι σε χρήση.
- Μην τοποθετείτε εύφλεκτο υλικό στο κάτω διαμέρισμα ή στο εσωτερικό του φούρνου: αν η συσκευή τεθεί ξαφνικά σε λειτουργία θα μπορούσε να πάρει φωτιά.
- αν η συσκευή δεν χρησιμοποιείται, να βεβαιώνετε πάντα ότι οι επιλογείς είναι στη θέση •.
- Μην βγάζετε το βύσμα από την ηλεκτρική πρίζα τραβώντας το καλώδιο, αλλά πιάνοντας το βύσμα.
- Μην κάνετε καθαρισμό ή συντήρηση χωρίς προηγουμένως να έχετε βγάλει το βύσμα από την ηλεκτρική πρίζα.
- Σε περίπτωση βλάβης, μη επεμβαίνετε σε καμία περίπτωση στους εσωτερικούς μηχανισμούς για να επιχειρήσετε την επισκευή. Επικοινωνήστε με την Τεχνική Υποστήριξη.
- Μην αποθέτετε βαριά αντικείμενα στην ανοιχτή πόρτα του φούρνου.
- Οι εσωτερικές επιφάνειες του συρταριού (αν υπάρχει) μπορεί θερμανθούν.

- Η υαλοκεραμική επιφάνεια είναι ανθεκτική στις μηχανικές κρούσεις, ωστόσο μπορεί να ραγίσει (ή ενδεχομένως να σπάσει) αν χτυπηθεί με αιχμηρό αντικείμενο, όπως ένα εργαλείο. Στις περιπτώσεις αυτές, αποσυνδέστε αμέσως τη συσκευή από το δίκτυο ηλεκτρικού και απευθυνθείτε στην Υποστήριξη.
- Αν η επιφάνεια του πλαισίου ραγίσει, σβήστε τη συσκευή για να αποφευχθεί το ενδεχόμενο ηλεκτροπληξίας.
- Μην ξεχνάτε ότι η θερμοκρασία των ζωνών μαγειρέματος παραμένει αρκετά υψηλή για τουλάχιστον τριάντα λεπτά μετά το σβήσιμο.
- Να κρατάτε σε λογική απόσταση από την επιφάνεια μαγειρέματος οποιοδήποτε αντικείμενο που θα μπορούσε να λειώσει, για παράδειγμα πλαστικά αντικείμενα, αλουμίνιο ή προϊόντα με υψηλή συγκέντρωση ζάχαρης. Προσέξτε ιδιαίτερα τις συσκευασίες και τα φιλμ από πλαστικό ή αλουμίνιο: αν τα ξεχάσετε στις ακόμη ζεστές ή χλιαρές επιφάνειες μπορεί να προκληθεί σοβαρή ζημιά στην επιφάνεια.
- Μην αποθέτετε μεταλλικά αντικείμενα (μαχαίρια, κουτάλια, καπάκια, κλπ.) στην επιφάνεια διότι μπορεί να θερμανθούν.
- Δεν προβλέπεται η χρήση της συσκευής από άτομα (συμπεριλαμβανομένων των παιδιών) με ικανότητες φυσικές, αισθητηριακές ή νοητικές μειωμένες, από άτομα χωρίς εμπειρία ή που δεν είναι εξοικειωμένα με το προϊόν, εκτός κι αν εποπτεύονται από άτομο υπεύθυνο για την ασφάλειά τους ή που δεν έχουν δεχτεί προκαταρκτικές οδηγίες για τη χρήση της συσκευής.
- Μην επιτρέπετε στα παιδιά να παίζουν με τη συσκευή.

## Διάθεση

- Διάθεση του υλικού συσκευασίας: να εφαρμόζετε τους τοπικούς κανονισμούς, ώστε οι συσκευασίες να μπορούν να επαναχρησιμοποιηθούν.
  - Η Ευρωπαϊκή Οδηγία 2002/96/CE για τα απορρίμματα ηλεκτρικών και ηλεκτρονικών συσκευών (RAEE), προβλέπει ότι οι οικιακές ηλεκτρικές συσκευές δεν πρέπει να διατίθενται στην κανονική ροή των στερεών αστικών απορριμμάτων. Οι διατεθείσες συσκευές πρέπει να συλλέγονται χωριστά για να βελτιστοποιείται το ποσοστό ανάκτησης και ανακύκλωσης των υλικών που τις συνθέτουν και να αποφεύγονται δυνητικές ζημιές στην υγεία και στο περιβάλλον. Το σύμβολο του διαγραμμένου καλαθιού φέρεται σε όλα τα προϊόντα για να θυμίζει τις υποχρεώσεις χωριστής συλλογής.
- Για περαιτέρω πληροφορίες, για τη σωστή απομάκρυνση των οικιακών ηλεκτρικών συσκευών, οι κάτοχοι μπορούν να απευθύνονται στην αρμόδια δημόσια υπηρεσία ή στους μεταπωλητές.

## Εξοικονόμηση ενέργειας και σεβασμός στο περιβάλλον

- Προτείνεται να διενεργείτε πάντα τα μαγειρέματα ΦΟΥΡΝΟΣ ΕΠΑΝΩ, GRILL και GRATIN με την πόρτα κλειστή: τόσο για να πετύχετε καλύτερα αποτελέσματα όσο και για μια αισθητή εξοικονόμηση ενέργειας (10% περίπου).
- Όταν είναι εφικτό αποφεύγετε προθέρμανση του φούρνου και προσπαθείτε πάντα να χρησιμοποιείτε τη μέγιστη χωρητικότητά του. Ανοίγετε την πόρτα του φούρνου όσο το δυνατόν λιγότερο, επειδή χάνεται θερμότητα κάθε φορά που ανοίγει. Για να εξοικονομήσετε σημαντικό ποσόν ενέργειας, απλά σβήνετε το φούρνο 5 έως 10 λεπτά πριν το τέλος του προγραμματισμένου σας χρόνου μαγειρέματος και χρησιμοποιείτε τη θερμότητα που εξακολουθεί να παράγει ο φούρνος
- Διατηρείτε τις στεγανοποιήσεις καθαρές για την αποφυγή απωλειών θερμότητας από την πόρτα.
- Αν έχετε σύμβαση παροχής ρεύματος με διαφορετικό τιμολόγιο ανάλογα με την ώρα της ημέρας (π.χ. νυκτερινό τιμολόγιο), η επιλογή “καθυστερήση μαγειρέματος” θα σας διευκολύνει να εξοικονομήσετε χρήματα μεταφέροντας τη λειτουργία σε πιο οικονομικές χρονικές περιόδους.
- Εκμεταλλευτείτε πλήρως την υπολειπόμενη θερμότητα της ηλεκτρικής εστίας σβήνοντας τις εστίες από χυτοσίδηρο 10 λεπτά πριν το τέλος του χρόνου μαγειρέματος και τις υαλοκεραμικές εστίες 5 λεπτά πριν το τέλος του χρόνου μαγειρέματος.
- Η βάση του σκεύους θα πρέπει να καλύπτει την ηλεκτρική εστία. Αν είναι μικρότερη, θα σπαταληθεί πολύτιμη ενέργεια και αν χυθεί φαγητό θα αφήσει σκληρά κατάλοιπα που είναι δύσκολο να απομακρυνθούν.
- Μαγειρεύετε τα φαγητά σας σε κλειστά σκεύη με καπάκια που έχουν καλή εφαρμογή και χρησιμοποιείτε όσο το δυνατόν πιο λίγο νερό. Το μαγείρεμα χωρίς καπάκι στο σκεύος θα αυξήσει πολύ την κατανάλωση ενέργειας. Χρησιμοποιείτε σκεύη με απολύτως επίπεδη βάση.
- Για φαγητά που χρειάζονται πολλή ώρα μαγείρεμα, αξίζει να χρησιμοποιείτε χύτρα ταχύτητας, που μαγειρεύει στο μισό χρόνο και εξοικονομεί το ένα τρίτο της ενέργειας.

## Αποκλεισμός του ηλεκτρικού ρεύματος

Πριν από κάθε εργασία να απομονώνετε τη συσκευή από το δίκτυο ηλεκτρικής τροφοδοσίας.

## Καθαρισμός του φούρνου

! Μην χρησιμοποιείτε ποτέ σκούπες ατμού ή σε υψηλή πίεση για τον καθαρισμό της συσκευής.

- Καθαρίστε το γυαλί της πόρτας με σφουγγάρια και μη αποξυστικά προϊόντα και στεγνώστε με ένα πανί μαλακό. Μην χρησιμοποιείτε υλικά τραχιά ή ξέστρα ακονισμένα γιατί θα μπορούσαν να γρατσουνίσουν την επιφάνεια και να προκαλέσουν θραύση του γυαλιού.

- Τα εξωτερικά επισμαλτωμένα μέρη ή τα ανοξειδωτα και οι λαστιχένιες τσιμούχες μπορούν να καθαρίζονται με ένα σφουγγαράκι βρεγμένο με χλιαρό νερό και ουδέτερο σαπούνι. Αν οι λεκέδες είναι δύσκολοι για να φύγουν χρησιμοποιήστε προϊόντα ειδικά. Προτείνεται να ξεπλένετε με άφθονο νερό και να στεγνώνετε μετά τον καθαρισμό. Μην χρησιμοποιείτε αποξυστικές σκόνες ή διαβρωτικές ουσίες.
- Το εσωτερικό του φούρνου καθαρίζεται κατά προτίμηση κάθε φορά μετά τη χρήση, όσο είναι ακόμη χλιαρό. Να χρησιμοποιείτε ζεστό νερό και απορρυπαντικό, να ξεπλένετε και να στεγνώνετε με μαλακό πανί. Αποφεύγετε τα αποξυστικά.
- Τα αξεσουάρ μπορούν να πλένονται εύκολα σαν κανονικά σκεύη, ακόμη και στο πλυντήριο πιάτων.
- Ο πίνακας ελέγχου καθαρίζεται από βρωμιά και λίπη με ένα μη αποξυστικό σφουγγαράκι ή με ένα μαλακό πανί.
- Ο ανοξειδωτος χάλυβας μπορεί να λεκιαστεί αν αφηθεί αρκετό χρόνο σε επαφή με νερό με πολλά άλατα ή με προϊόντα καθαρισμού που περιέχουν φωσφόρο. Προτείνεται να ξεπλένετε με άφθονο νερό και να στεγνώνετε επιμελώς.

## Ελέγξτε τις τσιμούχες του φούρνου

Να ελέγχετε περιοδικά την κατάσταση της τσιμούχας γύρω από την πόρτα του φούρνου. Σε περίπτωση που πάθει ζημιά να απευθυνθείτε στο πλησιέστερο Κέντρο Τεχνικής Υποστήριξης. Συνιστάται να μη χρησιμοποιείτε το φούρνο μέχρι να επισκευαστεί.

## Αντικατάσταση της λυχνίας φωτισμού του φούρνου

1. Αφού αποσυνδέσετε το φούρνο από το ηλεκτρικό δίκτυο, βγάλτε το γυάλινο καπάκι της θήκης της λυχνίας (βλέπε εικόνα).

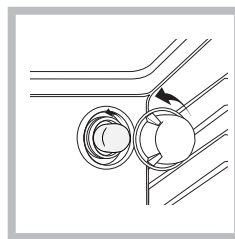

2. Ξεβιδώστε τη λυχνία και αντικαταστήστε την με μια ανάλογη: τάσης 230V, ισχύος 25 W, σύνδεσης E 14.

3. Ξαναμοντάρετε το καπάκι και επανασυνδέστε το φούρνο στο ηλεκτρικό δίκτυο.

## Τεχνική υποστήριξη

! Μην προσφεύγετε ποτέ σε τεχνικούς μη εξουσιοδοτημένους.

## Γνωστοποιήστε:

- Τον τύπο της ανωμαλίας
- Το μοντέλο της μηχανής (Mod.)
- Τον αριθμό σειράς (S/N)

Αυτές οι τελευταίες πληροφορίες βρίσκονται στην ταμπέλιτσα χαρακτηριστικών που βρίσκεται στη συσκευή

## Αφαίρεση και τοποθέτηση της πόρτας του φούρνου:

1. Ανοίξτε την πόρτα
2. Κάνετε τους σφιγκτήρες αρθρώσεων της πόρτας του φούρνου να περιστραφούν τελείως προς τα πίσω (βλ. φωτογραφία)

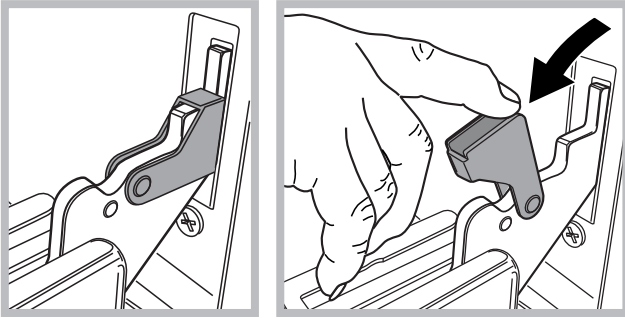

3. Κλείστε την πόρτα έως ότου οι σφιγκτήρες σταματήσουν (η πόρτα θα παραμείνει ανοικτή κατά 40° περ.) (βλ. φωτογραφία)

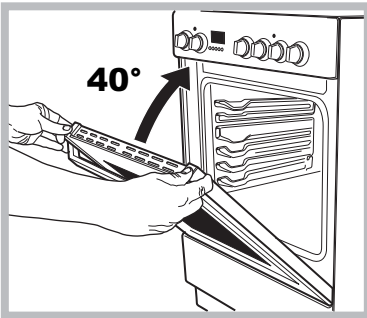

4. Πιέστε τα δύο κουμπιά στο πάνω προφίλ και αφαιρέστε το προφίλ (βλ. φωτογραφία)

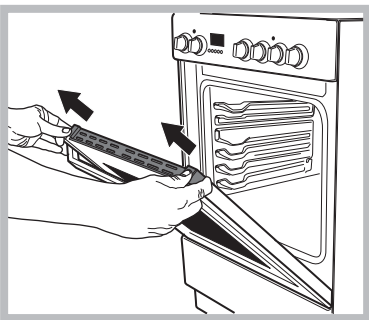

5. Αφαιρέστε το τζάμι και καθαρίστε σύμφωνα με τις οδηγίες στο κεφάλαιο: "Φροντίδα και συντήρηση".

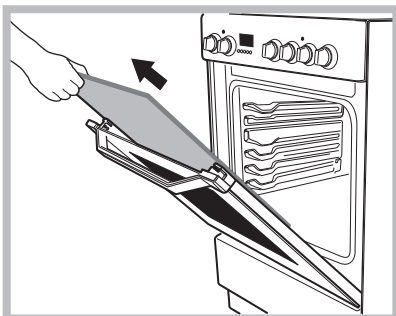

6. Τοποθετήστε πάλι το τζάμι.

**ΠΡΟΕΙΔΟΠΟΙΗΣΗ!** Ο φούρνος δεν πρέπει να τεθεί σε λειτουργία αν έχει αφαιρεθεί το εσωτερικό τζάμι της πόρτας!

**ΠΡΟΕΙΔΟΠΟΙΗΣΗ!** Όταν επανατοποθετείτε το εσωτερικό τζάμι της πόρτας, εισάγετε το τζάμι σωστά ώστε η προειδοποίηση που αναγράφεται στο τζάμι να μην έχει αντιστραφεί και να μπορεί να διαβαστεί εύκολα.

7. Τοποθετήστε πάλι το προφίλ. □να κλικ θα δείξει ότι το εξάρτημα έχει τοποθετηθεί σωστά.
8. Ανοίξτε την πόρτα τελείως.
9. Κλείστε τα στηρίγματα (βλ. φωτογραφία).

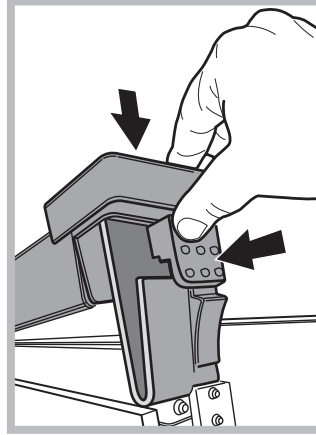

10. Τώρα η πόρτα μπορεί να κλείσει τελείως και ο φούρνος μπορεί να τεθεί σε λειτουργία για κανονική χρήση.



GR