



**MARQUE: GAGGENAU**  
**REFERENCE: BOP211131**  
**CODiC: 4226615**



**NOTICE**  
↓

# BOP 210/211

Four

## Table des matières

<b>Précautions de sécurité importantes</b>	<b>3</b>
Causes des dommages	5
<b>Protection de l'environnement</b>	<b>5</b>
Élimination écologique	5
Conseils d'économie d'énergie	5
<b>Découvrir l'appareil</b>	<b>6</b>
Four	6
Afficheur et éléments de commande	7
Symboles	7
Couleurs et représentation	8
Informations supplémentaires <b>i</b> et <b>i</b> <sup>®</sup>	8
Ventilateur de refroidissement	8
Positions du sélecteur de fonction	9
Accessoires	10
Accessoires spéciaux	10
<b>Avant la première utilisation</b>	<b>10</b>
Réglage de la langue	10
Régler le format de l'heure	11
Régler l'heure	11
Réglage du format de la date	11
Réglage de la date	11
Réglage du format de la température	11
Terminer la première mise en service	12
Préchauffage du four	12
Nettoyer les accessoires	12
<b>Activation de l'appareil</b>	<b>12</b>
Veille	12
Activer l'appareil	12
<b>Utilisation de l'appareil</b>	<b>13</b>
Enceinte du four	13
Insertion des accessoires	13
Mise en marche	13
Chauffe rapide	13
Coupure de sécurité	13
<b>Fonctions de la minuterie</b>	<b>14</b>
Appeler le menu Minuterie	14
Minuterie	14
Chronomètre	14
Temps de cuisson	15
Fin de la cuisson	16
<b>Minuterie longue durée</b>	<b>17</b>
Réglage de la minuterie longue durée	17
<b>Recettes personnelles</b>	<b>18</b>
Enregistrer une recette	18
Programmer une recette	18
Entrer un nom	19
Démarrer la recette	19
Modifier une recette	19
Effacer la recette	19

<b>Sécurité enfants</b>	<b>20</b>
Activer la sécurité enfants	20
Désactiver la sécurité enfants	20
<b>Réglages de base</b>	<b>21</b>
<b>Nettoyage et entretien</b>	<b>23</b>
Produit de nettoyage	23
Enlever les grilles	24
<b>Catalyse (autonettoyage)</b>	<b>25</b>
Préparation de la catalyse	25
Lancer la catalyse	25
<b>Dérangements, que faire si ...</b>	<b>26</b>
Panne de courant	26
Mode démonstration	26
Remplacement de la lampe du four	27
<b>Service après-vente</b>	<b>27</b>
Numéro E et numéro FD	27
<b>Tableaux et conseils</b>	<b>28</b>
Légumes	28
Accompagnements et mets	30
Poisson	32
Viande	33
Volailles	36
Griller et rôtir	37
Pâtisseries	38
Desserts	43
Stérilisation	44
Désinfecter	44
Déshydrater	44
Pierre à pain et à pizzas	45
L'acrylamide dans l'alimentation	46

Vous trouverez des informations supplémentaires concernant les produits, accessoires, pièces de rechange et services sur Internet sous : [www.gaggenau.com](http://www.gaggenau.com) et la boutique en ligne : [www.ggaggenau.com/zz/store](http://www.ggaggenau.com/zz/store)

## **⚠ Précautions de sécurité importantes**

Lire attentivement ce manuel. Ce n'est qu'alors que vous pourrez utiliser votre appareil correctement et en toute sécurité. Conserver la notice d'utilisation et de montage pour un usage ultérieur ou pour le propriétaire suivant.

Cet appareil est conçu pour être encastré uniquement. Respecter la notice spéciale de montage.

Contrôler l'état de l'appareil après l'avoir déballé. Ne pas le raccorder s'il présente des avaries de transport.

Seul un expert agréé peut raccorder l'appareil sans fiche. La garantie ne couvre pas les dommages résultant d'un mauvais raccordement.

Cet appareil est conçu uniquement pour un usage ménager privé et un environnement domestique. Utiliser l'appareil uniquement pour préparer des aliments et des boissons. Surveiller l'appareil lorsqu'il fonctionne. Utiliser l'appareil uniquement dans des pièces fermées.

Cet appareil est conçu pour une utilisation jusqu'à une altitude maximale de 2 000 m.

Cet appareil peut être utilisé par des enfants de 8 ans ou plus et par des personnes dotées de capacités physiques, sensorielles ou mentales réduites ou disposant de connaissances ou d'expérience insuffisantes, sous la surveillance d'un tiers responsable de leur sécurité ou bien lorsqu'ils ont reçu des instructions liées à l'utilisation de l'appareil en toute sécurité et qu'ils ont intégré les risques qui en résultent.

Les enfants ne doivent pas jouer avec l'appareil. Le nettoyage et l'entretien effectué par l'utilisateur ne doivent pas être accomplis par des enfants, sauf s'ils sont âgés de 8 ans et plus et qu'un adulte les surveille.

Les enfants de moins de 8 ans doivent être tenus à distance de l'appareil et du cordon d'alimentation.

Introduire les accessoires toujours dans le bon sens dans l'enceinte de cuisson. Voir la description des accessoires dans la notice d'utilisation.

### **Risque d'incendie !**

- Tout objet inflammable entreposé dans le compartiment de cuisson peut s'enflammer. Ne jamais entreposer d'objets inflammables dans le compartiment de cuisson. Ne jamais ouvrir la porte de l'appareil lorsqu'il s'en dégage de la fumée. Éteindre l'appareil et débrancher la fiche secteur ou enlever le fusible dans le boîtier à fusibles.
- Il se produit un courant d'air lors de l'ouverture de la porte de l'appareil. Le papier sulfurisé peut toucher les résistances chauffantes et s'enflammer. Ne jamais poser de papier sulfurisé non attaché sur un accessoire lors du préchauffage. Toujours déposer un plat ou un moule de cuisson sur le papier sulfurisé pour le lester. Recouvrir uniquement la surface nécessaire de papier sulfurisé. Le papier sulfurisé ne doit pas dépasser des accessoires.

### **Risque de brûlure !**

- L'appareil devient très chaud. Ne jamais toucher les surfaces intérieures chaudes du compartiment de cuisson ni les résistances chauffantes. Toujours laisser l'appareil refroidir. Tenir les enfants éloignés
- Les récipients ou les accessoires deviennent très chaud. Toujours utiliser des maniques pour retirer le récipient ou les accessoires du compartiment de cuisson.
- Les vapeurs d'alcool peuvent s'enflammer dans un compartiment de cuisson chaud. Ne jamais préparer de plats contenant de grandes quantités de boissons fortement alcoolisées. Utiliser uniquement de petites quantités de boissons fortement alcoolisées. Ouvrir la porte de l'appareil avec précaution.

## **Risque de brûlures !**

- Les éléments accessibles deviennent chauds pendant le fonctionnement. Ne jamais toucher les éléments chauds. Eloigner les enfants.
- De la vapeur chaude peut s'échapper lors de l'ouverture de la porte de l'appareil. Ouvrir la porte de l'appareil avec précaution. Tenir les enfants éloignés
- La présence d'eau dans un compartiment de cuisson chaud peut générer de la vapeur d'eau chaude. Ne jamais verser d'eau dans le compartiment de cuisson chaud.

## **Risque de blessure !**

Un verre de porte d'appareil rayé peut se fendre. Ne pas utiliser de racloir à verre, ni de produit de nettoyage agressif ou abrasif.

## **Risque de choc électrique !**

- Tenter de réparer vous-même l'appareil est dangereux. Seul un technicien du service après-vente formé par nos soins est habilité à effectuer des réparations et à remplacer des câbles d'alimentation défectueux. Si l'appareil est défectueux, débrancher la fiche secteur ou enlever le fusible dans le boîtier à fusibles. Appeler le service après-vente.
- L'isolation des câbles des appareils électroménagers peut fondre au contact des pièces chaudes de l'appareil. Ne jamais mettre le câble de raccordement des appareils électroménagers en contact avec des pièces chaudes de l'appareil.
- De l'humidité qui pénètre peut occasionner un choc électrique. Ne pas utiliser de nettoyeur haute pression ou de nettoyer à vapeur.
- Lors du remplacement de l'ampoule du compartiment de cuisson, les contacts du culot de l'ampoule sont sous tension. Retirer la fiche secteur ou couper le fusible dans le boîtier à fusibles avant de procéder au remplacement.
- Un appareil défectueux peut provoquer un choc électrique. Ne jamais mettre en service un appareil défectueux. Débrancher la fiche secteur ou enlever le fusible dans le boîtier à fusibles. Appeler le service après-vente.

## **Risque de brûlure !**

L'extérieur de l'appareil devient très chaud lors de la fonction de nettoyage. Ne jamais toucher la porte de l'appareil. Laisser l'appareil refroidir. Tenir les enfants éloignés

## Causes des dommages

### Attention !

- Accessoires, feuille, papier cuisson ou récipient sur le fond du compartiment de cuisson : Ne posez pas d'accessoires sur le fond du compartiment de cuisson. Ne recouvrez pas le fond du compartiment de cuisson d'une feuille, quel que soit le type, ni de papier cuisson. Ne placez pas de récipient sur le fond du compartiment de cuisson si vous avez réglé une température supérieure à 50 °C. Cela crée une accumulation de chaleur. Les temps de cuisson ne correspondent plus et l'émail sera endommagé.
- Eau dans le compartiment de cuisson chaud : Ne versez jamais d'eau dans le compartiment de cuisson chaud. Cela produit de la vapeur d'eau. Le changement de température peut occasionner des dommages sur l'émail.
- Aliments humides : Ne conservez pas d'aliments humides dans le compartiment de cuisson pendant une longue durée. Cela endommage l'émail.
- Jus de fruits : Ne garnissez pas trop la plaque à pâtisserie en cas de gâteaux aux fruits très juteux. Le jus de fruits qui goutte de la plaque laisse des taches définitives. Utilisez de préférence la lèchefrite à bords hauts.
- Refroidissement la porte de l'appareil ouverte : Laissez refroidir le compartiment de cuisson uniquement la porte fermée. Même si la porte de l'appareil n'est qu'entrouverte, les façades des meubles voisins risquent d'être endommagées au fil du temps.
- Joint de porte très encrassé : si le joint de la porte est très encrassé, la porte de l'appareil ne fermera plus correctement lors du fonctionnement. La façade des meubles voisins peut être endommagée. Veillez à ce que le joint de l'appareil soit toujours propre.
- Porte de l'appareil utilisée comme surface d'assise ou support : il est interdit de grimper, de s'asseoir et de s'accrocher à la porte de l'appareil. Ne pas déposer de récipients ou des accessoires sur la porte de l'appareil.
- Introduire l'accessoire : Selon le modèle d'appareil, les accessoires peuvent rayer la vitre en fermant la porte. Introduire les accessoires toujours jusqu'en butée dans le compartiment de cuisson.
- Transporter l'appareil : Ne transportez ou ne portez pas l'appareil par la poignée de la porte. La poignée ne supportera pas le poids de l'appareil et risque de se casser.

## Protection de l'environnement

### Élimination écologique



Éliminez l'emballage en respectant l'environnement.



Cet appareil est marqué selon la directive européenne 2012/19/UE relative aux appareils électriques et électroniques usagés (waste electrical and electronic equipment - WEEE).

La directive définit le cadre pour une reprise et une récupération des appareils usagés applicables dans les pays de la CE.

### Conseils d'économie d'énergie

- Pendant la cuisson, ouvrez le moins possible la porte du four.
- Pour les gâteaux, utilisez des moules foncés, laqués noir ou émaillés, car ils absorbent particulièrement bien la chaleur.
- Si vous avez plusieurs gâteaux, faites-les cuire de préférence l'un après l'autre. Le four est encore chaud permet de réduire la durée de cuisson du gâteau suivant. Vous pouvez aussi placer l'un à côté de l'autre deux moules à cake.
- En mode chaleur tournante, vous pouvez cuire en même temps sur plusieurs niveaux.
- Dans le cas de cuissons longues, vous pouvez éteindre le four 10 minutes avant la fin de cuisson, afin de profiter de la chaleur résiduelle.

---

## Découvrir l'appareil

---

Vous apprenez ici à connaître votre nouvel appareil. Nous vous expliquons le bandeau de commande et les différents éléments de commande. Nous vous fournissons également des informations sur l'enceinte de cuisson et les accessoires.

### Four

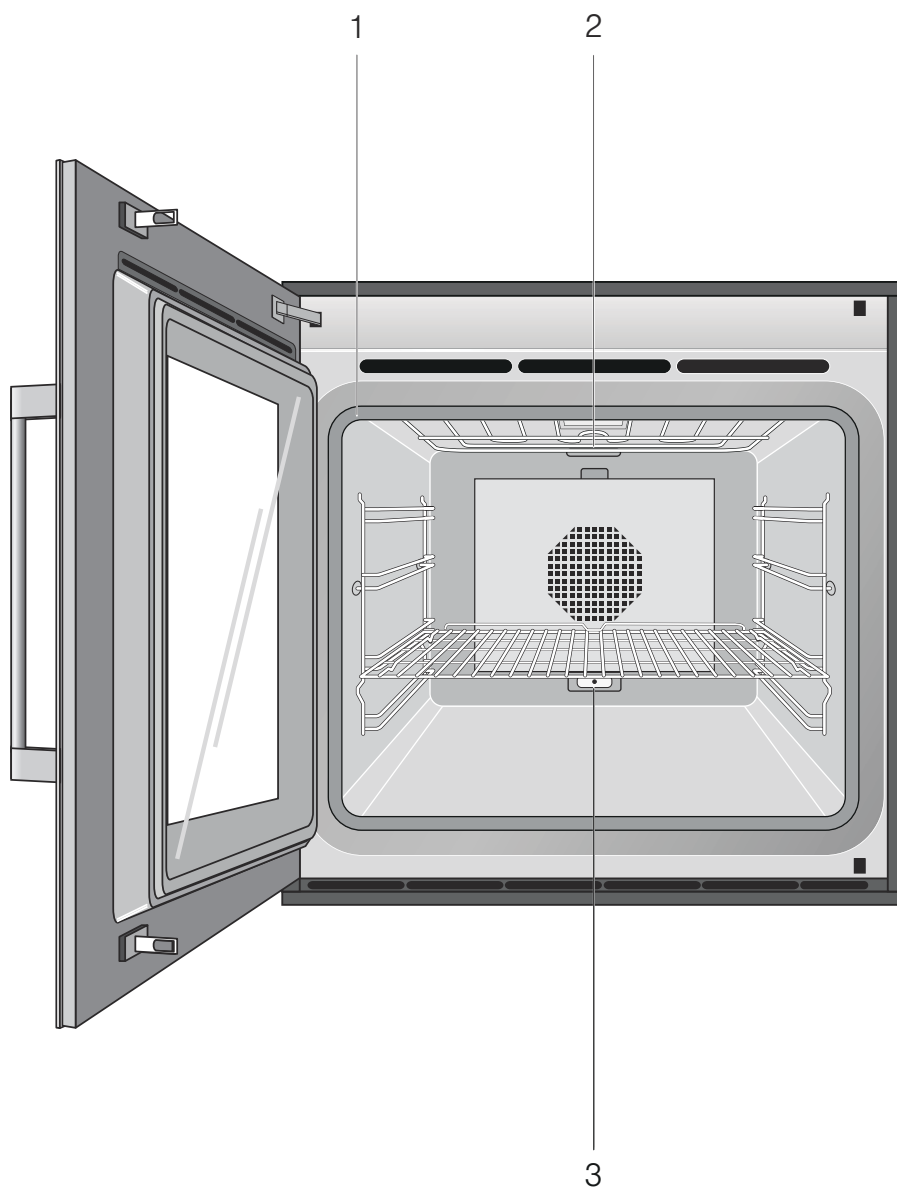

---

1	Joint de porte
2	Résistance chauffante du gril
3	Prise pour une résistance de chauffe supplémentaire (accessoire en option pour pierre à pain et à pizzas)

---

## Afficheur et éléments de commande

Cette notice est valable pour différentes versions d'appareil. Selon le modèle d'appareil, des légères différences sont possibles.

La commande est identique sur toutes les versions d'appareil.

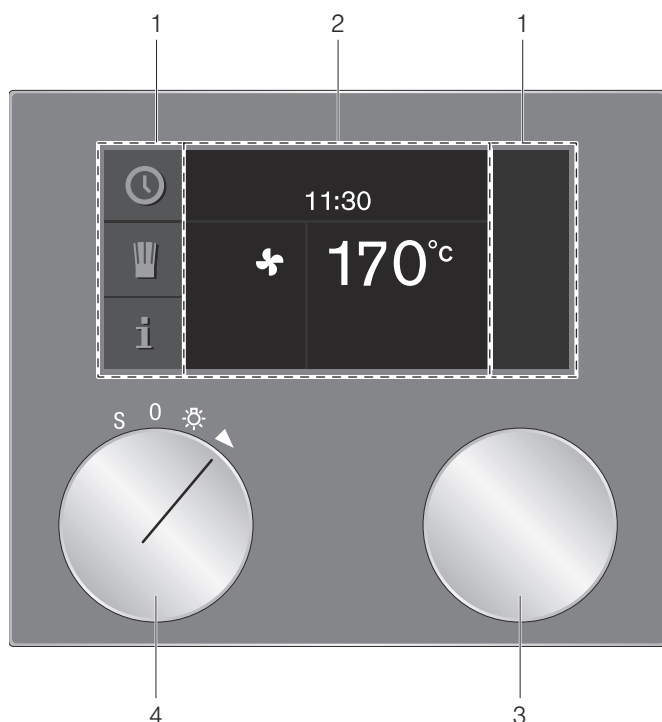

## Symboles

Symbole	Fonction
▶	Marche
■	Arrêt
	Pause/fin
X	Annuler
C	Annuler
✓	Valider/enregistrer des réglages
>	Flèche de sélection
i	Appeler des informations supplémentaires
>>	Chauffe rapide avec affichage de l'état
👤	Appel de recettes personnelles
rec	Enregistrer un menu
↶	Editer des réglages
>A <sup>à</sup>	Entrer un nom
✕	Effacer des lettres
🔒	Sécurité enfants
🕒	Appeler le menu Minuterie
🕒	Appeler la minuterie longue durée
🔪	Mode démonstration

1	Panneau de commande	Ces zones sont sensibles au toucher. Effleurez un symbole pour sélectionner la fonction correspondante.
2	Afficheur	L'afficheur affiche par ex. les réglages actuels et les sélections possibles.
3	Sélecteur rotatif	Le sélecteur rotatif vous permet de choisir la température et de faire d'autres réglages.
4	Sélecteur des fonctions	Avec le sélecteur des fonctions vous pouvez sélectionner le mode de cuisson, le nettoyage ou les réglages de base.



## Couleurs et représentation

### Couleurs

Les différentes couleurs servent à guider l'utilisateur dans les situations de réglage respectives.

orange	Premiers réglages Fonctions principales
bleu	Réglages de base Nettoyage
blanc	Valeurs réglables

### Visualisation

Selon la situation, la présentation des symboles et des valeurs et celle de l'afficheur dans son ensemble varient.

Zoom	Le réglage en cours est présenté dans une vue grossie.  Une durée en cours est représentée en plus grands caractères à l'approche de la fin (les 60 dernières secondes pour la minuterie, par exemple).
Réduction de l'affichage	Après un bref laps de temps, l'afficheur présente une vue réduite, sur laquelle seuls les éléments les plus importants sont visibles. Cette fonction est paramétrée par défaut et peut être modifiée dans les réglages de base.

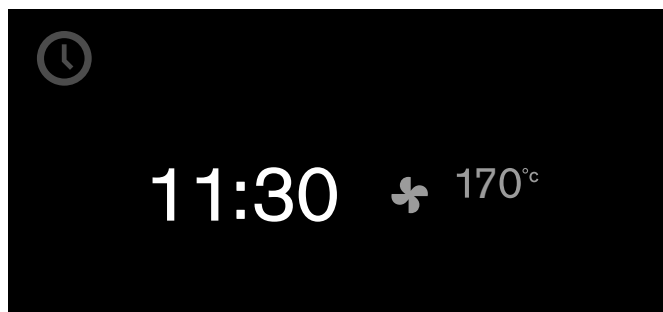

## Informations supplémentaires **i** et **i**<sup>®</sup>

Touchez le symbole **i** pour accéder à des informations complémentaires, par exemple concernant le type de chauffage réglé ou la température de l'espace de cuisson actuel.

**Remarque :** En marche permanente après le chauffage, les variations de température sont normales.

Le symbole **i**<sup>®</sup> apparaît pour signaler des informations importantes ou des invites d'action. Des informations importantes relatives à la sécurité et à l'état de fonctionnement sont également parfois automatiquement affichées. Ces messages disparaissent automatiquement après quelques secondes ou doivent être confirmés à l'aide du symbole ✓.

## Ventilateur de refroidissement

Votre appareil est doté d'un ventilateur de refroidissement. Ce ventilateur s'allume pendant la marche du four. Il fait sortir l'air chaud par dessus ou par dessous la porte, selon la version de l'appareil.

Après avoir retiré votre plat cuit, laissez la porte fermée jusqu'au refroidissement. Ne laissez pas la porte entrouverte, car cela pourrait endommager les meubles avoisinants. Le ventilateur fonctionne encore quelque temps, puis s'arrête automatiquement.

### Attention !

Ne recouvrez pas les fentes d'aération, car sinon, l'appareil va surchauffer.

## Positions du sélecteur de fonction

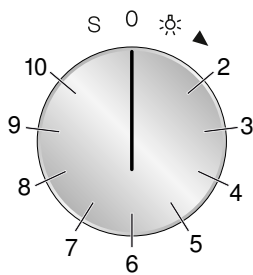

Position	Fonction/Mode de cuisson	Température	Utilisation
0	Position zéro		
☀	Eclairage		
2	 Chaleur tournante	50 - 300 °C Température de référence 170 °C	Chaleur tournante : Pour des gâteaux, petits gâteaux secs et soufflés cuits sur plusieurs niveaux.  Le ventilateur situé contre la paroi arrière répartit la chaleur uniformément dans le compartiment de cuisson.
3	 Chaleur tournante Eco*	50 - 300 °C Température de référence 170 °C	Mode chaleur tournante économisant de l'énergie pour des gâteaux, petits gâteaux, soufflés et gratins. L'éclairage du four reste éteint.
4	--- Chaleur de voûte + chaleur de sole	50 - 300 °C Température de référence 170 °C	Pour des gâteaux cuits dans des moules ou sur la plaque, soufflés, rôtis.
5	--- Chaleur de voûte	50 - 300 °C Température de référence 170 °C	Chaleur ciblée par le haut, par ex. meringuer du gâteau aux fruits.
6	--- Chaleur de sole	50 - 300 °C Température de référence 170 °C	Pour poursuivre la cuisson, par ex. pour des gâteaux aux fruits humides, pour mettre en conserve, pour des mets au bain-marie.
7	 Chaleur tournante + chaleur de sole	50 - 300 °C Température de référence 170 °C	Chaleur par le bas pour des gâteaux humides, par ex. gâteaux aux fruits.
8	 Gril grande surface + air pulsé	50 - 300 °C Température de référence 220 °C	Chauffage uniforme pulsé pour de la viande, volaille et du poisson entier.
9	 Gril grande surface	50 - 300 °C Température de référence 220 °C	Griller des morceaux de viande peu épais, des saucisses ou des filets de poisson. Gratiner.
10	 Fonction pierre à pain	50 - 300 °C Température de référence 250 °C	Uniquement avec l'accessoire optionnel Pierre à pain  Pierre à pain chauffée par le bas pour des pizzas, du pain ou des petits pains croustillants comme au four en pierre.
S	Réglages de base		Dans les réglages de base, vous pouvez adapter votre appareil de manière individuelle.
	+ Nettoyage catalyse	300 °C	Autonettoyage

\* Mode de cuisson ayant été utilisé pour déterminer la classe d'efficacité énergétique selon EN60350-1.

## Accessoires

Utilisez seulement les accessoires fournis ou ceux proposés par le service après-vente. Ils sont spécialement conçus pour votre appareil. Veillez à toujours bien mettre correctement les accessoires en place dans le four.

Votre appareil est équipé des accessoires suivants :

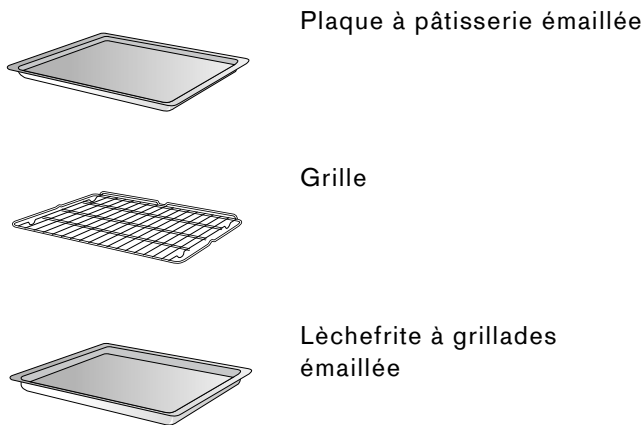

## Accessoires spéciaux

Vous pouvez commander les accessoires suivants auprès de votre distributeur :

BA 036 102	Grille, chromée, sans ouverture, avec pieds
BA 046 115	Lèchefrite en verre, profondeur 24 mm
BA 056 115	Résistance de chauffe pour pierre à pain et à pizzas (230 V)
BA 056 130	Pierre à cuire avec support et pelle à pizza (commander séparément la résistance chauffante)
BA 216 102	Rail télescopique quadruple
BA 226 102	Lèchefrite, émaillée, profondeur 37 mm
BA 226 112	Plaque à pâtisserie, émaillée, profondeur 24 mm
BS 020 002	Pelle à pizza, jeu de 2
00664048	Voûte du four avec émaillage catalytique spécial, pour l'équipement ultérieur
00664248	Paroi arrière du four avec émaillage catalytique spécial, pour l'équipement ultérieur

Utilisez l'accessoire seulement de la manière indiquée. La fabricant n'est pas responsable de l'utilisation non conforme des accessoires.

## Avant la première utilisation

Vous trouverez ici les instructions à suivre avant de préparer des mets pour la première fois avec votre appareil. Avant de commencer, lisez le chapitre « Consignes de sécurité importantes ».

L'appareil doit être complètement monté et raccordé au préalable.

Après le raccordement électrique, le menu "Premiers réglages" apparaît dans la visualisation. Vous pouvez maintenant régler votre nouvel appareil :

- Langue
- Format de l'heure
- Heure
- Format de la date
- Date
- Format de la température

### Remarques

- Le menu « Premiers réglages » n'apparaît que lors de la première mise en marche après le branchement ou quand l'appareil est resté plusieurs jours débranché. Après le branchement, le logo GAGGENAU apparaît d'abord pendant env. 30 secondes, ensuite, le menu « Premiers réglages » s'affiche automatiquement.
- Vous pouvez à tout moment modifier les réglages (voir chapitre Réglages de base).

## Réglage de la langue

La langue pré-réglée apparaît dans l'afficheur.

- 1 A l'aide du bouton rotatif, sélectionner la langue d'affichage désirée.
- 2 Confirmer avec ✓.

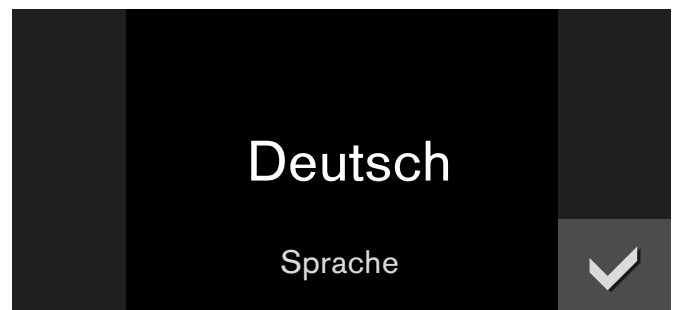

**Remarque :** Lors de la commutation de la langue le système est redémarré ; ce processus dure quelques secondes.

## Régler le format de l'heure

Les deux formats possibles 24h et AM/PM apparaissent dans l'affichage. Le format 24h est présélectionné.

- 1 Sélectionner le format désiré à l'aide du bouton rotatif.
- 2 Confirmer avec ✓.

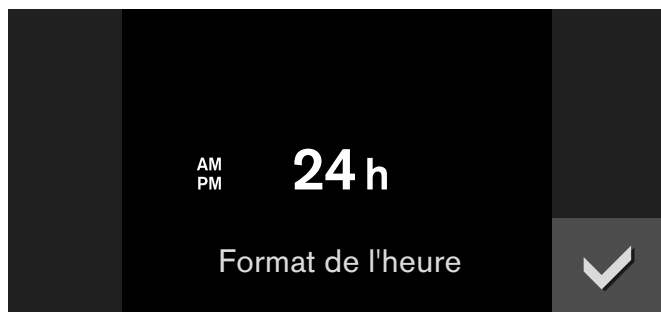

## Régler l'heure

L'heure apparaît dans l'afficheur.

- 1 Régler l'heure désirée avec le bouton rotatif.
- 2 Confirmer avec ✓.



## Réglage du format de la date

Les trois formats possibles D.M.Y, D/M/Y et M/D/Y apparaissent dans l'afficheur. Le format D.M.Y est réglé par défaut.

- 1 Sélectionner le format désiré à l'aide du bouton rotatif.
- 2 Confirmer avec ✓.

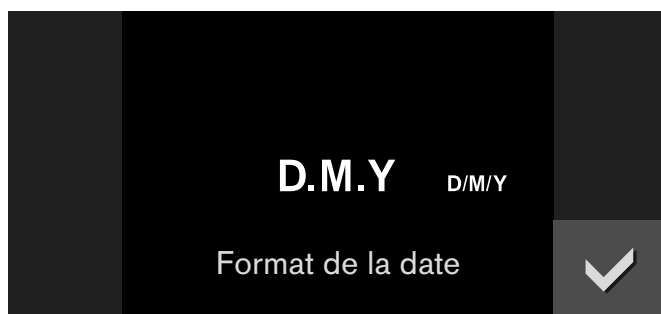

## Réglage de la date

La date pré-réglée apparaît dans l'afficheur. Le réglage du jour est déjà actif.

- 1 Régler le jour désiré au moyen du bouton rotatif.
- 2 Passer au réglage du mois à l'aide du symbole >.
- 3 Régler le mois à l'aide du bouton rotatif.
- 4 Passer au réglage de l'année à l'aide du symbole >.
- 5 Régler l'année à l'aide du bouton rotatif.
- 6 Confirmer avec ✓.

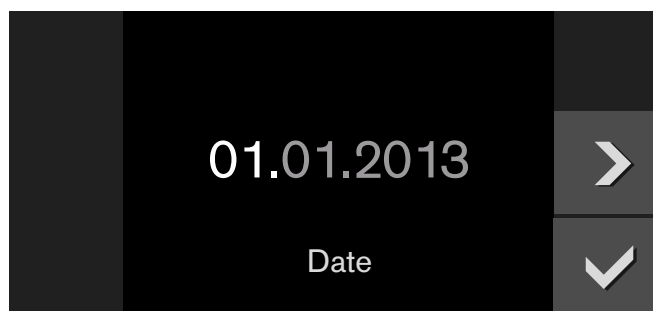

## Réglage du format de la température

Les deux formats possibles °C et °F apparaissent dans l'afficheur. Le format °C est réglé par défaut.

- 1 Sélectionner le format désiré à l'aide du bouton rotatif.
- 2 Confirmer avec ✓.



## Terminer la première mise en service

"Première mise en service terminée" apparaît dans l'afficheur.

Confirmer avec ✓.

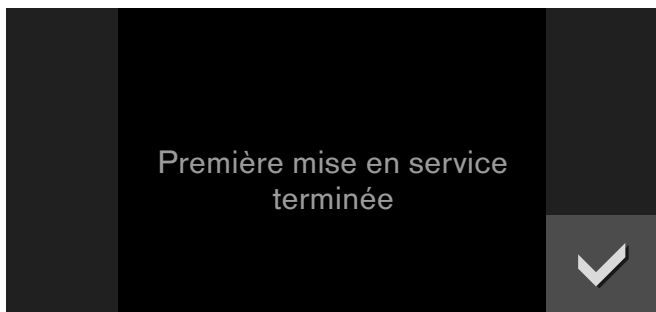

L'appareil se met en veille et l'afficheur apparaît en veille. L'appareil est maintenant prêt à fonctionner.

## Préchauffage du four

Assurez-vous qu'il ne reste pas de morceaux d'emballage dans le four.

Pour éliminer l'odeur du neuf, faites préchauffer le four fermé à vide. Effectuez l'opération pendant une heure en mode chaleur tournante  à 200°C. Pour savoir comment obtenir ce mode, consultez le chapitre Utilisation de l'appareil.

## Nettoyer les accessoires

Avant d'utiliser les accessoires pour la première fois, nettoyez-les soigneusement à l'eau chaude additionnée de produit à vaisselle et une lavette douce.

## Activation de l'appareil

### Veille

Lorsqu'aucune fonction n'est sélectionnée ou si la sécurité enfants est activée, l'appareil est en mode veille.

En mode veille, l'intensité lumineuse du bandeau de commande est réduite.

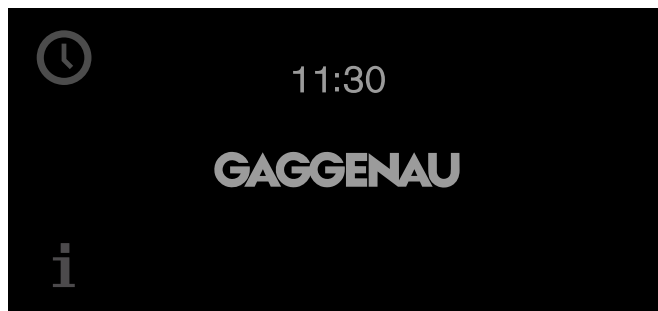

### Remarques

- Plusieurs affichages sont possibles en mode veille. Par défaut, vous voyez le logo GAGGENAU et l'heure. Si vous voulez modifier l'affichage, consultez le chapitre Réglages de base.
- La luminosité de l'affichage dépend de l'angle vertical de vision. Vous pouvez moduler l'affichage au moyen du paramètre "Luminosité" dans les réglages de base.

### Activer l'appareil

Pour quitter le mode veille, vous pouvez soit

- tourner le sélecteur des fonctions,
- soit effleurer un champ de commande,
- ou ouvrir ou fermer la porte.

Vous pouvez maintenant régler la fonction désirée. Pour savoir comment régler les fonctions, consultez les différents chapitres.

### Remarques

- Si "Afficheur en veille = Arrêt" est sélectionné dans les réglages de base, vous devez tourner le sélecteur des fonctions pour quitter le mode veille.
- L'afficheur réapparaît en veille si vous n'avez pas procédé à un réglage pendant une longue durée après l'activation.
- L'éclairage de le compartiment de cuisson s'éteint après une courte durée lorsque la porte est ouverte.

## Utilisation de l'appareil

### Enceinte du four

L'enceinte de cuisson a quatre niveaux. Les niveaux sont comptés du bas vers le haut.

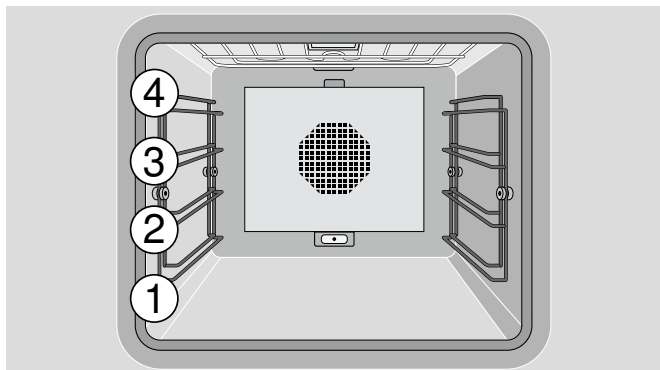

#### Attention !

- Ne posez rien directement sur le fond de l'enceinte. Ne recouvrez pas le fond d'une feuille d'aluminium. Une accumulation de chaleur pourrait endommager l'appareil.
- Ne placez pas des accessoires entre les rails d'introduction, ils risqueraient de basculer.

Ouvrez toujours la porte de l'appareil au maximum, car dans cette position, la porte ne revient pas d'elle-même.

### Insertion des accessoires

Les accessoires sont dotés d'un verrouillage. Cette fonction de verrouillage empêche l'accessoire de basculer au moment de son retrait. Pour que la protection antibasculement fonctionne, il faut insérer correctement l'accessoire dans le four.

Lorsque vous insérez la grille, assurez-vous

- que l'ergot de verrouillage (a) est dirigé vers le bas,
- que l'étrier de sûreté de la grille est à l'arrière et en haut.

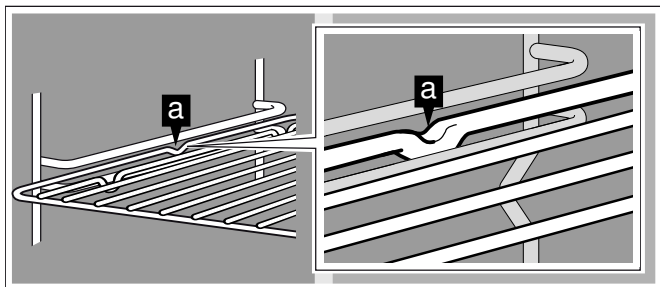

## Mise en marche

- 1 Choisir le mode de cuisson voulu au moyen du sélecteur de fonction. Le mode sélectionné s'affiche avec la température proposée.
- 2 Si vous souhaitez modifier la température : sélectionner la bonne température au moyen du sélecteur rotatif.

Le symbole de chauffe  $\gg$  s'affiche. La barre indique en permanence l'évolution de la température. Lorsque la température programmée est atteinte, un signal sonore retentit et le symbole de chauffe  $\gg$  s'éteint.

**Remarque :** Si la température programmée est inférieure à 70°C, l'éclairage intérieur du four reste éteint.

#### Arrêt :

Tournez le sélecteur de fonction en position 0.

### Chauffe rapide

Avec la fonction "Préchauffage rapide" votre appareil atteint la température désirée en très peu de temps dans les modes de cuisson Chaleur de voûte, Chaleur de sole et Chaleur de voûte + de sole.

Afin d'obtenir un résultat de cuisson uniforme, enfournez votre plat seulement lorsque le "Préchauffage rapide" est terminé et que le symbole de chauffe  $\gg$  s'éteint.

**Remarque :** La fonction "Préchauffage rapide" est pré-réglée dans les réglages d'usine. Dans les réglages de base, vous pouvez sélectionner "Préchauffage rapide"  $\gg$  ou "Chauffe"  $\wedge$ .

### Coupure de sécurité

Pour votre sécurité, l'appareil est équipé d'une coupure de sécurité. Chaque processus de chauffe est coupé au bout de 12 heures si aucune commande n'a lieu pendant ce temps. Un message apparaît dans l'afficheur.

#### Exception :

Une programmation avec la minuterie longue durée.

Réglez le sélecteur de fonctions sur 0, vous pouvez ensuite remettre l'appareil en service comme d'habitude.

## Fonctions de la minuterie

Dans le menu de la minuterie, réglez :

- ⌚ la minuterie courte durée
- ⌚ chronomètre
- 🕒 le temps de cuisson (pas au repos)
- 🕒 la fin du temps de cuisson (pas au repos)

### Appeler le menu Minuterie

Vous pouvez appeler le menu Minuterie quel que soit le mode où vous vous trouvez. Le menu Minuterie n'est pas disponible seulement dans les réglages de base, lorsque le sélecteur de fonction est en position **S**.

Effleurer le symbole 🕒.

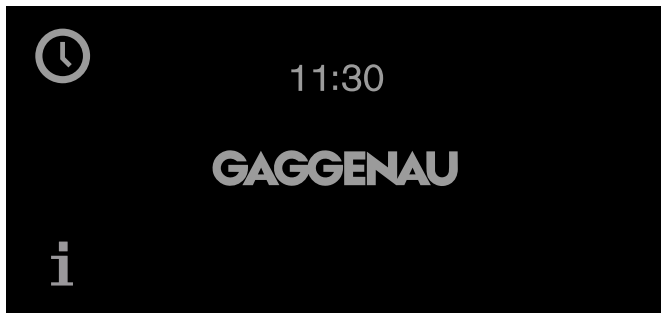

Le menu Minuterie s'affiche.

### Minuterie

La minuterie courte durée fonctionne indépendamment des autres réglages de l'appareil. La durée maximale programmable est de 90 minutes.

#### Réglage de la minuterie courte durée

- Appeler le menu Minuterie.  
La fonction "Minuterie courte durée" ⌚ s'affiche.
- Régler le temps souhaité à l'aide du sélecteur rotatif.

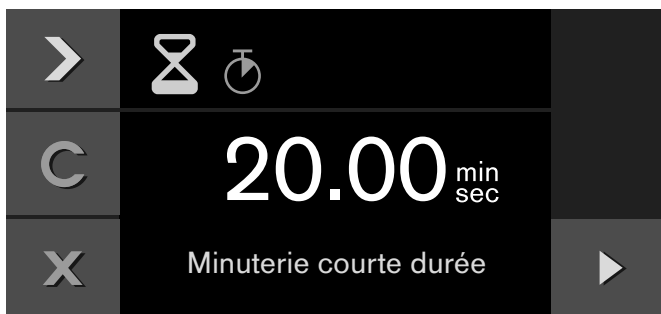

- Démarrer avec ▶.

Le menu Minuterie se ferme et le temps s'écoule. Le symbole ⌚ et le temps qui s'écoule sont affichés dans l'écran.

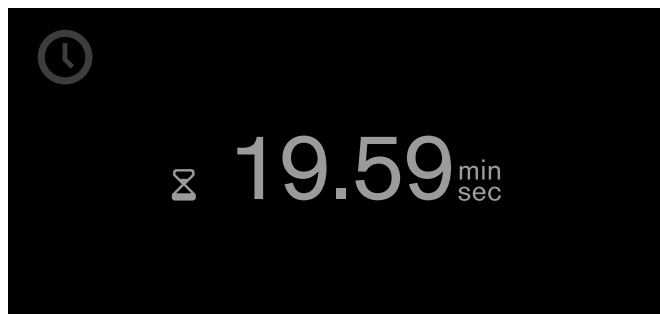

Un signal retentit après écoulement du temps. Il s'arrête lorsque vous effleurez le symbole ✓.

Vous pouvez quitter à tout moment le menu Minuterie en effleurant le symbole ✕. Les réglages seront alors perdus.

#### Arrêter la minuterie courte durée :

Appeler le menu Minuterie. Au moyen de ▶ sélectionner la fonction "Minuterie courte durée" ⌚ et effleurer le symbole ||. Pour que la minuterie courte durée continue à s'écouler, effleurer le symbole ▶.

#### Arrêter la minuterie courte durée prématurément :

Appeler le menu Minuterie. Au moyen de ▶ sélectionner la fonction "Minuterie courte durée" ⌚ et effleurer le symbole C.

### Chronomètre

Le chronomètre fonctionne indépendamment des autres réglages de l'appareil.

Le chronomètre compte de 0 seconde à 90 minutes.

Il a une fonction pause qui vous permet de l'interrompre.

#### Démarrer le chronomètre

- Appeler le menu Minuterie.
- A l'aide de ▶ sélectionner la fonction "Chronomètre" ⌚.

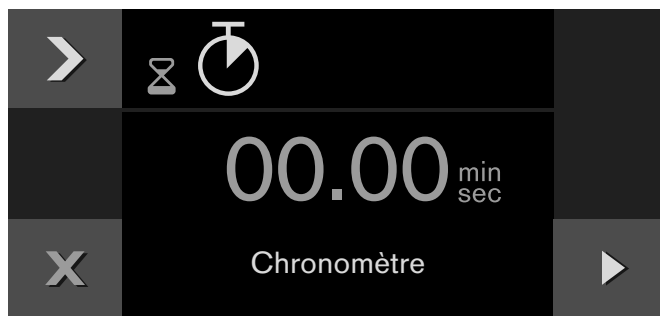

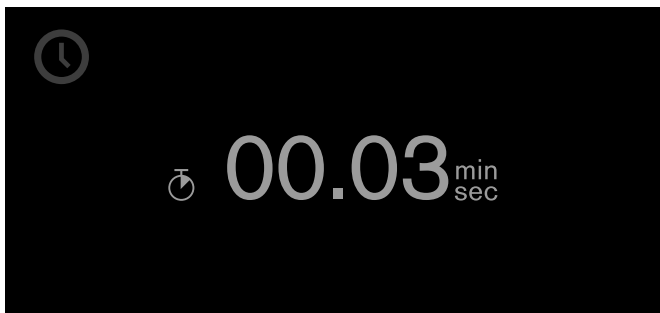

- Démarrer avec ▶.

Le menu Minuterie se ferme et le temps s'écoule. Le symbole  et le temps qui s'écoule sont affichés dans la visualisation.



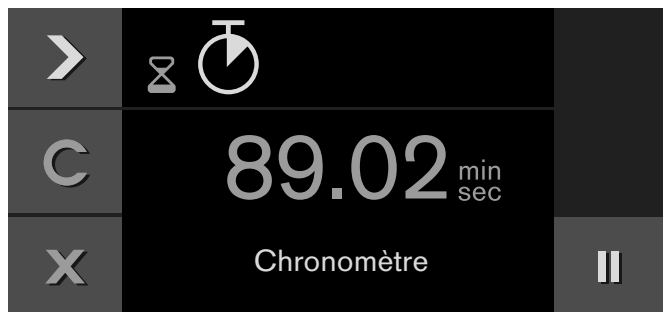

#### Arrêter le chronomètre et le redémarrer

- 1 Appeler le menu Minuterie.
- 2 A l'aide de  sélectionner la fonction "Chronomètre" .
- 3 Effleurer le symbole .





Le temps s'arrête. Le symbole recommute sur marche .

- 4 Démarrer à l'aide de .

Le temps continue. Lorsque 90 minutes sont atteintes, l'afficheur clignote et un signal retentit. Il s'arrête lorsque vous effleurez le symbole . Le symbole  dans l'afficheur s'éteint. Le processus est terminé.

#### Eteindre le chronomètre :

Appeler le menu Minuterie. A l'aide de  sélectionner la fonction "Chronomètre"  et effleurer le symbole .



## Temps de cuisson

Si vous réglez la durée de cuisson, l'appareil se coupera automatiquement une fois que le temps sera écoulé.

Vous pouvez régler le temps de cuisson entre 1 minute et 23h59.

#### Réglage du temps de cuisson

Vous avez choisi le mode de cuisson et la température, puis placé le plat dans le four.

- 1 Effleurer le symbole .
- 2 Au moyen de , appeler la fonction "Temps de cuisson" .
- 3 Sélectionner le temps de cuisson souhaité au moyen du sélecteur rotatif.



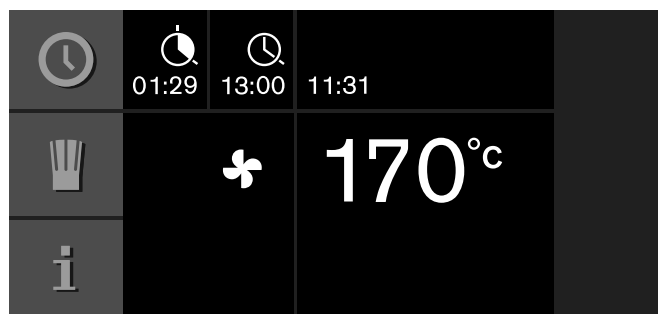

- 4 Démarrer au moyen de .

L'appareil démarre. Le menu Minuterie se ferme. La température, le mode, le temps de cuisson restant et l'heure de fin de cuisson s'affichent.

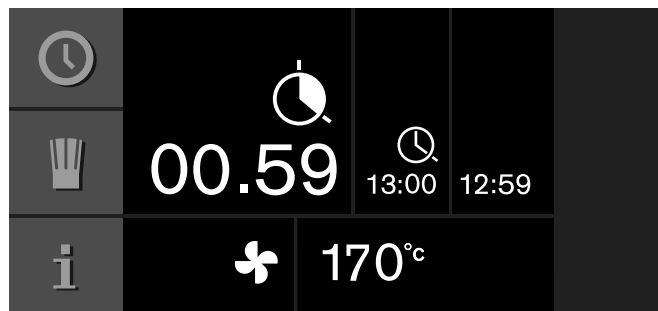

Une minute avant la fin de la cuisson, le temps restant s'affiche en plus grands caractères.



Une fois le temps de cuisson terminé, l'appareil s'éteint. Le symbole  clignote et un signal sonore retentit. Pour arrêter le signal sonore, effleurez le symbole , ouvrez la porte du four ou mettez le sélecteur de fonction en position 0.



### Modifier le temps de cuisson :

Appeler le menu Minuterie. Au moyen de ➤, appeler la fonction "Temps de cuisson" ⌚. Modifier le temps de cuisson au moyen du sélecteur rotatif. Démarrer au moyen de ▶.

### Effacer le temps de cuisson :

Appeler le menu Minuterie. Au moyen de ➤, appeler la fonction "Temps de cuisson" ⌚. Effacer le temps de cuisson au moyen de C. Revenir au mode normal au moyen de X.

### Annuler toute l'opération :

Mettre le sélecteur de fonction sur 0.

**Remarque :** Vous pouvez aussi modifier le mode et la température pendant le temps de cuisson.

## Fin de la cuisson

Vous pouvez retarder la fin de la cuisson.

Exemple : Il est 14:00 h. Le plat a besoin de 40 minutes de cuisson. Il doit être prêt à 15:30 h.

Entrez le temps de cuisson et reportez la fin de cuisson à 15:30 h. L'électronique calcule l'heure de démarrage. L'appareil va démarrer automatiquement à 14:50 h et s'éteindre à 15:30 h.

N'oubliez pas qu'il ne faut pas laisser les aliments périssables trop longtemps dans le four.

### Retarder la fin de cuisson

Vous avez choisi le type de cuisson, la température et le temps de cuisson.

- 1 Effleurer le symbole ⌚.
- 2 Au moyen de ➤, choisissez la fonction "fin du temps de cuisson" ⌚.



- 3 Régler la fin du temps de cuisson à la valeur souhaitée au moyen du sélecteur rotatif.

### 4 Démarrer au moyen de ▶.



L'appareil est en position d'attente. Sur l'afficheur, le mode, la température, le temps de cuisson et la fin de cuisson sont visibles. L'appareil démarre à l'heure calculée et s'arrête automatiquement lorsque le temps de cuisson s'est écoulé.

**Remarque :** Si le symbole ⌚ clignote : vous n'avez pas réglé de temps de cuisson. Commencez toujours par régler un temps de cuisson.

Une fois le temps de cuisson écoulé, l'appareil s'éteint. Le symbole ⌚ clignote et un signal sonore retentit. Pour l'arrêter, effleurez le symbole ✓, ouvrez la porte de l'appareil ou mettez le sélecteur de fonction sur 0.

### Modifier la fin du temps de cuisson :

Appeler le menu de la minuterie. Au moyen de ➤, choisissez la fonction "fin du temps de cuisson" ⌚. Régler la fin du temps de cuisson à la valeur souhaitée au moyen du sélecteur rotatif. Démarrer au moyen de ▶.

### Interrompre tout le processus :

Mettre le sélecteur de fonction sur 0.

## Minuterie longue durée



Cette fonction maintient l'appareil à une température comprise entre 50 et 230 °C en mode chaleur tournante.

Vous pouvez maintenir des mets au chaud jusqu'à 74 heures sans devoir ni allumer ni éteindre le four.









N'oubliez pas qu'il ne faut pas laisser les aliments périssables trop longtemps dans le four.

**Remarque :** Dans les réglages de base, choisissez le paramètre "disponible" pour la minuterie longue durée (voir le chapitre Réglages de base).

## Réglage de la minuterie longue durée

- 1 Mettre le sélecteur de fonction sur .
- 2 Effleurer le symbole .  
L'afficheur propose 24 h à 85 °C. Démarrer au moyen de   
–ou bien–  
modifier le temps de cuisson, la fin de cuisson, la date d'arrêt et la température.



- 3 Modifier le temps de cuisson  :  
Effleurer le symbole . Régler le temps de cuisson à la valeur souhaitée au moyen du sélecteur rotatif.
- 4 Modifier la fin de cuisson  :  
Effleurer le symbole . Régler la fin de cuisson à la valeur souhaitée au moyen du sélecteur rotatif.
- 5 Modifier la date d'arrêt  :  
Effleurer le symbole . Régler la date d'arrêt à la valeur souhaitée au moyen du sélecteur rotatif.  
Confirmer au moyen de .
- 6 Modifier la température :  
Régler la température à la valeur souhaitée au moyen du sélecteur rotatif.
- 7 Démarrer au moyen de .

L'appareil démarre.  et la température s'affichent.

L'éclairage du four et celui de l'afficheur sont éteints. La zone de commande est verrouillée et n'émet plus aucun signal lorsque vous passez dessus.

Une fois le temps expiré, l'appareil ne chauffe plus. L'afficheur est vide. Tournez le sélecteur de fonction sur 0.

### Arrêt :



Pour mettre fin à l'opération, tournez le sélecteur de fonction sur 0.

## Recettes personnelles

Vous pouvez mémoriser jusqu'à 50 recettes personnelles. Vous pouvez enregistrer une recette. Vous pouvez donner un nom à ces recettes, afin que vous puissiez les appeler rapidement et aisément en cas de besoin.

### Enregistrer une recette

Vous avez la possibilité de sélectionner successivement et d'enregistrer jusqu'à 5 phases.

- 1 Placer le sélecteur de fonction sur le mode souhaité.  
Le symbole  s'affiche.
- 2 Effleurer le symbole .
- 3 Choisir un emplacement de mémoire libre au moyen du sélecteur rotatif.
- 4 Effleurer le symbole .

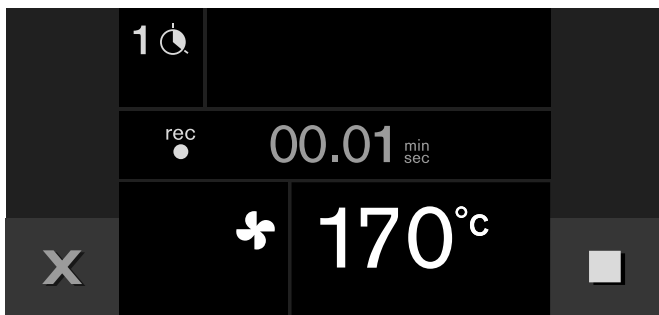





- 5 Choisir la température voulue au moyen du sélecteur rotatif.
- 6 Le temps de cuisson s'enregistre.
- 7 Enregistrer une autre phase : placer le sélecteur de fonction sur le mode souhaité. Choisir la bonne température au moyen du sélecteur rotatif. Une nouvelle phase commence.
- 8 Une fois que le résultat de cuisson recherché est atteint, effleurer le symbole  pour mettre fin à la recette.
- 9 Entrer le nom sous la mention "ABC" (voir le chapitre Entrer un nom).

#### Remarques





- L'enregistrement d'une phase ne commence que lorsque l'appareil a atteint la température réglée.
- Chaque phase doit durer au moins 1 minute.
- Pendant la première minute d'une phase, vous pouvez changer de mode de cuisson ou modifier la température.

## Programmer une recette

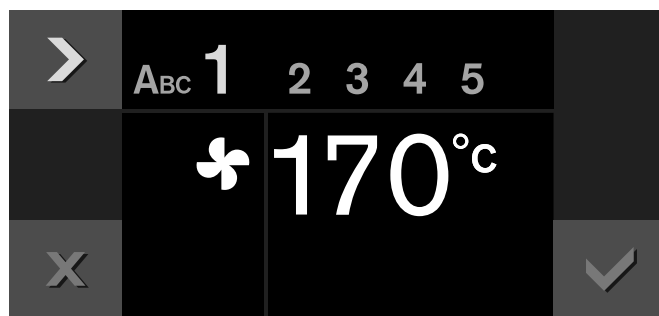
Vous pouvez programmer et mémoriser jusqu'à 5 phases de préparation.

- 1 Régler le sélecteur des fonctions sur le mode de cuisson désiré. Au moyen du sélecteur rotatif, régler la température désirée.  
Le symbole  s'affiche.
  - 2 Effleurer le symbole .
  - 3 Sélectionner un emplacement-mémoire libre à l'aide du sélecteur rotatif.
  - 4 Effleurer le symbole .
  - 5 Entrer le nom sous "ABC" (voir le chapitre Entrer le nom).
  - 6 Sélectionner la première phase au moyen du symbole .
- Le mode de cuisson et la température réglés au début s'affichent. Vous pouvez modifier le mode de cuisson et la température à l'aide des sélecteurs rotatifs.



- 7 Sélectionner le réglage du temps au moyen du symbole .
- 8 A l'aide du sélecteur rotatif, régler le temps de cuisson désiré.
- 9 Sélectionner la phase suivante au moyen du symbole .  
- ou -  
La préparation est complète, terminer l'entrée.
- 10 Mémoriser à l'aide de .  
- ou -  
Annuler au moyen de  et quitter le menu.

## Entrer un nom

- 1 Entrez le nom de la recette sous "ABC".

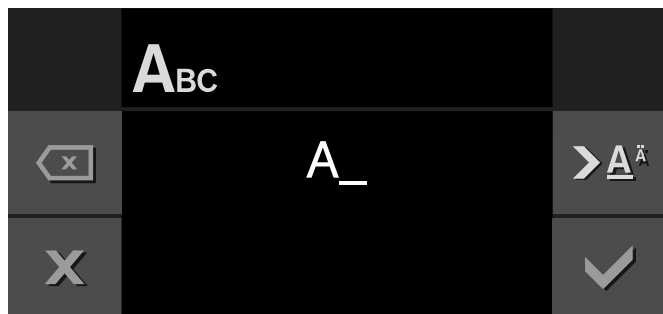

Sélecteur rotatif	Sélectionner les lettres Chaque nouveau mot commence toujours par une majuscule.
>A <sup>ˆ</sup>	pression brève : curseur vers la droite pression longue : pour les accents et caractères spéciaux pression double : retour à la ligne
>Ä	pression brève : curseur vers la droite pression longue : retour aux caractères normaux pression double : retour à la ligne
<x	Effacer des lettres

- 2 Enregistrer au moyen de ✓.  
- ou bien -  
Annuler au moyen de X et quitter le menu.

**Remarque :** Pour entrer le nom, vous disposez des caractères latins, de certains caractères spéciaux et de chiffres.

## Démarrer la recette

- 1 Placer le sélecteur de fonction sur un mode de cuisson quelconque.  
Le symbole 🍷 s'affiche.
- 2 Effleurer le symbole 🍷. Sélectionner une recette au moyen du sélecteur rotatif.
- 3 Démarrer au moyen de ▶.  
L'appareil se met en marche. La durée de cuisson commence à défiler.  
Les réglages des phases s'affichent dans la barre d'affichage.

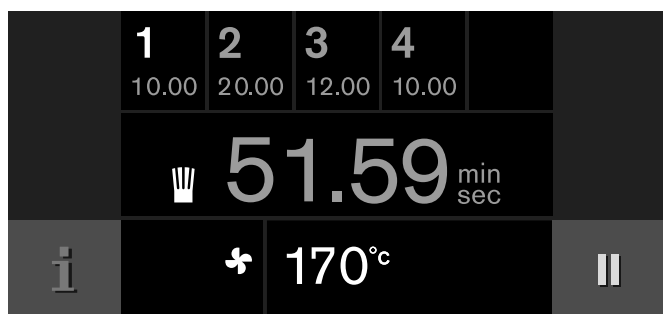

## Remarques

- La durée s'écoule seulement lorsque l'appareil a atteint la température réglée.
- Vous pouvez modifier la température à l'aide du sélecteur rotatif, pendant que la recette se déroule. Cela ne modifie pas la recette enregistrée.

## Modifier une recette

Vous pouvez modifier les réglages d'une recette enregistrée ou programmée.

- 1 Régler le sélecteur des fonctions sur un quelconque mode de cuisson.  
Le symbole 🍷 s'affiche.
- 2 Effleurer le symbole 🍷.
- 3 Sélectionner la recette désirée à l'aide du sélecteur rotatif.
- 4 Effleurer le symbole \\_.
- 5 Sélectionner la phase désirée à l'aide du symbole >.  
Le mode de cuisson, la température et le temps de cuisson programmés s'affichent. Vous pouvez modifier les réglages à l'aide du sélecteur rotatif ou du sélecteur des fonctions.
- 6 Enregistrer à l'aide de ✓.  
- ou -  
Annuler au moyen de X et quitter le menu.

## Effacer la recette

- 1 Placer le sélecteur de fonction sur un mode de cuisson quelconque.  
Le symbole 🍷 s'affiche.
- 2 Effleurer le symbole 🍷.
- 3 Sélectionner une recette au moyen du sélecteur rotatif.
- 4 Effacer la recette au moyen de C.
- 5 Confirmer au moyen de ✓.

---

## Sécurité enfants

---

L'appareil est équipé d'une sécurité-enfants, afin que les enfants ne le manient pas par mégarde.

### Remarques

- Vous devez régler la sécurité enfants sur « Disponible » dans les réglages de base (voir chapitre « Réglages de base »).
- Lorsque la sécurité-enfants est activée et qu'une panne de courant se produit, il se peut que la sécurité enfants soit désactivée lors du rétablissement de l'alimentation.

## Activer la sécurité enfants

### Condition préalable :

Le sélecteur de fonctions est réglé sur 0.

Effleurer le symbole  au moins pendant 6 secondes.

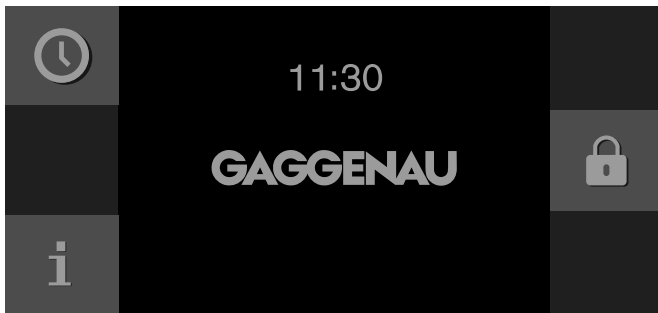

La sécurité enfants est activée. L'afficheur en veille apparaît. Le symbole  est affiché en haut dans l'afficheur.

## Désactiver la sécurité enfants

### Condition préalable :

Le sélecteur de fonctions est réglé sur 0.

Effleurer le symbole  au moins pendant 6 secondes.

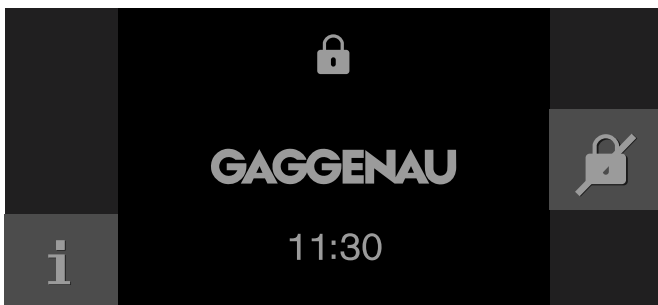

La sécurité enfants est désactivée. Vous pouvez régler l'appareil comme d'habitude.











## Réglages de base









Vous pouvez adapter votre appareil individuellement dans les réglages de base.

- 1 Placer le sélecteur de fonctions sur **S**.
- 2 A l'aide du sélecteur rotatif, sélectionner "Réglages de base".
- 3 Effleurer le symbole ✓.
- 4 A l'aide du sélecteur rotatif, sélectionner le réglage de base souhaité.

- 5 Effleurer le symbole \\_.
- 6 Régler le réglage de base à l'aide du sélecteur rotatif.
- 7 Enregistrer avec ✓ ou annuler avec X et quitter le réglage de base actuel.
- 8 Régler le sélecteur de fonctions sur **0**, pour quitter le menu réglages de base.

Les modifications sont enregistrées.

	Réglage de base	Réglages possibles	Explication
	Luminosité	Niveaux 1, 2, 3, 4, 5*, 6, 7, 8	Régler la luminosité de l'afficheur
	Afficheur en veille	Marche* / Arrêt - Heure - Heure + logo GAGGENAU* - Date - Date + logo GAGGENAU - Heure + date - Heure + date + logo GAGGENAU	Apparence de l'afficheur en veille. Arrêt : pas d'affichage. Avec ce réglage, vous réduisez la consommation de votre appareil en veille. Marche : Plusieurs affichages peuvent être réglés, confirmer "Marche" avec ✓ et sélectionner l'affichage désiré à l'aide du bouton rotatif. La sélection est affichée.
	Affichage écran	Réduit* / Standard	En réglage Réduit, seul l'essentiel reste affiché après une courte période de temps.
	Couleur du champ tactile	Gris* / Blanc	Sélectionner la couleur des symboles sur les champs tactiles
	Type de son du champ tactile	Son 1* / Son 2 / Arrêt	Sélectionner le son du signal lors de l'effleurement d'un champ tactile
	Volume sonore du champ tactile	Niveaux 1, 2, 3, 4, 5*, 6, 7, 8	Réglage du volume du son du champ tactile
	Temps/signal de préchauffage	Préchauffage avec signal Préchauffage rapide avec signal* Préchauffage sans signal Préchauffage rapide sans signal	Le signal sonore retentit quand la température désirée est atteinte. Lors du préchauffage rapide, la température désirée est atteinte en très peu de temps.
	Volume du signal	Niveaux 1, 2, 3, 4, 5*, 6, 7, 8	Régler le volume du signal sonore
	Format de l'heure	AM/PM / 24 h*	Affichage de l'heure au format 24 ou 12 heures
	Heure	Heure actuelle	Régler l'heure
	Changement d'heure	Manuel* / Automatique	Changement automatique de l'heure lors du passage de l'heure d'été/d'hiver. Si automatique : réglage du mois, du jour, de la semaine quand l'heure doit être changée. Régler respectivement pour l'heure d'été et l'heure d'hiver.

	Format de la date	D.M.Y* D/M/Y M/D/Y	Réglage du format de la date
	Date	Date actuelle	Réglage de la date. Commutation entre année/mois/jour avec le symbole >.
	Format de la température	°C* / °F	Régler l'unité de température
	Langue	Allemand* / Français / Italien / Espagnol / Portugais / Néerlandais / Danois / Suédois / Norvégien / Finnois / Grec / Turc / Russe / Polonais / Tchèque / Slovène / Slovaque / Arabe / Hébreu / Japonais / Coréen / Thaï / Chinois / Anglais US / Anglais	Sélectionner la langue pour l'affichage de texte  <b>Remarque :</b> Lors de la commutation de la langue le système est redémarré ; ce processus dure quelques secondes. Le menu des réglages de base sera ensuite fermé.
	Réglages usine	Réinitialiser l'appareil aux réglages usine	Confirmer la question : "Effacer tous les réglages personnels et remettre l'appareil au réglage usine ?" par ✓ ou annuler au moyen de X.  <b>Remarque :</b> En réinitialisant l'appareil aux réglages usine, les recettes personnelles seront également effacées. Après la réinitialisation aux réglages usine vous parvenez au menu "Premiers réglages".
	Mode démonstration	Marche / Arrêt*	A des fins de présentation uniquement. L'appareil ne chauffe pas en mode démonstration, toutes les autres fonctions sont disponibles.  Le réglage "Arrêt" doit être activé pour le fonctionnement normal. Le réglage est uniquement possible pendant les 3 premières minutes après le raccordement de l'appareil.
	Minuterie longue durée	Non disponible*/disponible	Disponible : la minuterie longue durée peut être configurée, voir chapitre Minuterie longue durée.
	Sécurité enfants	Non disponible*/disponible	Disponible : la sécurité enfants peut être activée (voir notice d'utilisation, chapitre Sécurité enfants).

\* Réglage usine

## Nettoyage et entretien

Si vous entretenez et nettoyez soigneusement votre appareil, il gardera longtemps un aspect neuf et restera intact. Vous trouverez ici des conseils pour entretenir et nettoyer correctement votre appareil.

### Risque de brûlure !

L'appareil devient très chaud. Ne jamais toucher les surfaces intérieures chaudes du compartiment de cuisson ni les résistances chauffantes. Toujours laisser l'appareil refroidir. Tenir les enfants éloignés

### Risque de choc électrique !

De l'humidité qui pénètre peut occasionner un choc électrique. Ne pas utiliser de nettoyeur haute pression ou de nettoyer à vapeur.

### Risque de blessure !

Un verre de porte d'appareil rayé peut se fendre. Ne pas utiliser de racloir à verre, ni de produit de nettoyage agressif ou abrasif.

## Produit de nettoyage

Pour ne pas endommager les différentes surfaces en utilisant des nettoyants non adaptés, respectez les indications figurant dans le tableau.

N'utilisez pas

- de nettoyants agressifs ou abrasifs
- de grattoir en métal ou en verre pour nettoyer la vitre de la porte.
- de grattoir en métal ou verre pour nettoyer le joint de la porte.
- de tampons à récurer durs et d'éponges à gratter.

Rincez soigneusement les éponges avant de les utiliser.

Domaine	Nettoyants
Vitres de la porte	Nettoyant pour vitres : nettoyer avec un chiffon doux ou un chiffon microfibrés. Ne pas utiliser de racloir à verre.
Afficheur	Essuyer avec un chiffon microfibrés ou un chiffon légèrement humide. Ne pas essuyer avec un chiffon mouillé.
Acier inox	Eau chaude additionnée de produit à vaisselle : nettoyer avec une lavette et sécher avec un chiffon doux. Éliminer immédiatement les traces de tartre, de graisse, de fécule et de blanc d'œuf. De telles traces peuvent engendrer de la corrosion. Des produits de nettoyage spéciaux sont disponibles auprès du service après-vente ou dans les commerces spécialisés.

Domaine	Nettoyants
Aluminium	Nettoyer la surface avec un nettoyant doux pour vitres. Passer horizontalement et sans pression sur les surfaces avec un chiffon pour vitres ou un chiffon microfibrés ne peluchant pas.
Compartiment de cuisson	Eau chaude additionnée de produit à vaisselle : Nettoyer avec une lavette et sécher avec un chiffon doux.
Compartiment de cuisson très encrassé	Gel de nettoyage pour four (référence 00463582 auprès du service après-vente ou dans la boutique en ligne). <b>Important :</b> <ul style="list-style-type: none"><li>● Ne pas appliquer sur les joints de porte !</li><li>● Laisser agir au maximum 12 heures!</li><li>● Ne pas utiliser sur des surfaces chaudes !</li><li>● Rincer soigneusement à l'eau !</li><li>● Respecter les indications du fabricant.</li></ul>
Couvercle en verre de la lampe dans le compartiment de cuisson	Eau chaude additionnée de produit à vaisselle : nettoyer avec un chiffon-éponge.
Joint de porte Ne pas l'enlever !	Eau chaude additionnée de produit à vaisselle : nettoyer avec un chiffon-éponge, ne pas frotter. Ne pas utiliser de raclours à verre ou métalliques pour le nettoyage.
Accessoires	Eau chaude additionnée de produit à vaisselle : Mettre à tremper et nettoyer avec une lavette ou une brosse.
Grilles d'introduction	Lave-vaisselle, voir le chapitre "Enlever les grilles d'introduction"
Sortie télescopique (accessoire spécial)	Eau chaude additionnée de produit à vaisselle : Nettoyer avec une lavette ou une brosse. Ne pas mettre à tremper et ne pas nettoyer au lave-vaisselle.
Pierre à pain et à pizzas (accessoire spécial)	Éliminer les résidus carbonisés avec une brosse. Ne jamais nettoyer la pierre à pain et à pizza à grande eau.

### Chiffon microfibrés

Le chiffon microfibrés alvéolé s'avère idéal pour le nettoyage des surfaces fragiles, telles que le verre, la vitrocéramique, l'acier inox ou l'aluminium (référence 00460770 auprès du service après-vente ou dans notre boutique en ligne). En une seule opération, il élimine les salissures aqueuses et graisseuses.



## Enlever les grilles

Vous pouvez enlever les grilles pour les nettoyer.

### Enlever les grilles

- 1 Soulever la grille à l'avant et la décrocher (fig. A).
- 2 Ensuite, tirer la grille vers l'avant et la sortir (fig. B).

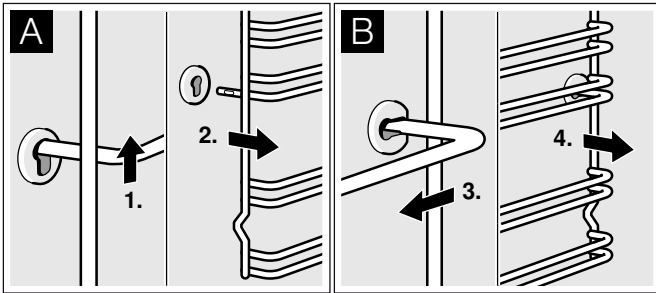

Nettoyez les grilles avec du produit à vaisselle et une éponge. Utilisez une brosse pour enlever les salissures tenaces.

### Remonter les grilles

- 1 Insérer la grille d'abord dans la douille arrière, puis pousser légèrement vers l'arrière (fig. A).
- 2 Accrocher ensuite la grille dans la douille avant (fig. B).

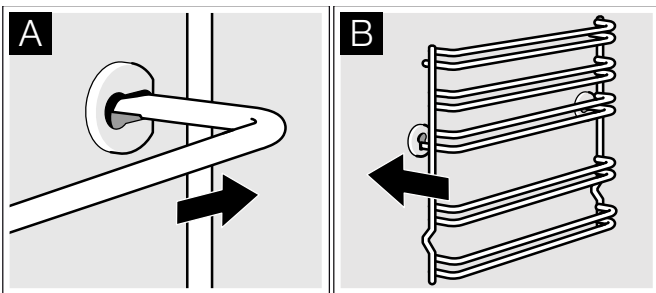

Les grilles s'adaptent à droite et à gauche. Assurez-vous que la grille est montée avec l'échancrure dirigée vers le bas.

## Catalyse (autonettoyage)

Vous pouvez commander comme pièce de rechange une voûte de four et une paroi arrière pour le compartiment de cuisson, qui sont revêtues d'un émailage spécial. Pendant le nettoyage par catalyse, des salissures sont éliminées à des températures élevées.

Les parties non catalytiques comme le fond du compartiment de cuisson, les parois latérales, l'intérieur de la porte et la vitre ne sont pas nettoyées.

Vous pouvez différer l'heure d'arrêt de la catalyse (par ex. si vous souhaitez que la catalyse se déroule la nuit).





### Risque de brûlure !

L'extérieur de l'appareil devient très chaud lors de la fonction de nettoyage. Ne jamais toucher la porte de l'appareil. Laisser l'appareil refroidir. Tenir les enfants éloignés

## Préparation de la catalyse

- Éliminer les salissures grossières et résidus alimentaires.
- La catalyse ne permet pas de nettoyer le fond du four, les parois latérales, les joints de porte, l'intérieur de la porte et la vitre, et il faut donc nettoyer ces parties à la main.
- Sortir du four tous les éléments non fixes. Aucun objet ne doit plus se trouver dans le four !
- Fermer la porte du four.

## Lancer la catalyse

- 1 Mettre le sélecteur de fonction sur **S**.
- 2 Le symbole  s'affiche. Confirmer au moyen de .
- 3 L'heure de la fin de la catalyse s'affiche. Vous pouvez si vous le souhaitez différer l'heure de fin au moyen du sélecteur rotatif. Confirmer au moyen de .
- 4 Sortir tous les accessoires du four et éliminer les salissures les plus grossières. Confirmer au moyen de .

- 5 Démarrer au moyen de  Le temps de nettoyage défile sur l'afficheur. Si l'heure de fin a été différée, le temps restant avant le début de la catalyse s'écoule sur l'afficheur. La lampe de l'enceinte du four reste éteinte.

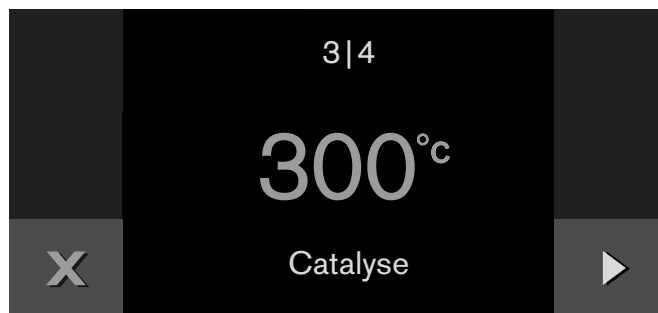



Une fois le temps programmé expiré, un signal retentit. Un message s'affiche. Laissez l'appareil refroidir.

## Dérangements, que faire si ...

Dans de nombreux cas, vous pourrez remédier vous-même facilement aux anomalies. Avant de contacter le service après-vente, veuillez vérifier les points suivants :

### Risque de choc électrique !

Tenter de réparer vous-même l'appareil est dangereux. Seul un technicien du service après-vente formé par nos soins est habilité à effectuer des réparations et à remplacer des câbles d'alimentation défectueux. Si l'appareil est défectueux, débrancher la fiche secteur ou enlever le fusible dans le boîtier à fusibles. Appeler le service après-vente.

Anomalie	Cause possible	Solution
L'appareil ne fonctionne pas, rien sur l'afficheur	Le connecteur n'est pas branché	Brancher l'appareil au secteur
	Panne d'électricité	Vérifier si d'autres appareils de cuisine fonctionnent
	Fusible défectueux	Vérifier sur le tableau électrique si le fusible de l'appareil est en bon état.
	Fausse manœuvre	Désactiver le fusible de l'appareil et le réactiver après environ 60 secondes
Impossible d'allumer l'appareil	La porte n'est pas bien fermée	Fermer la porte du four.
L'appareil ne fonctionne pas, l'affichage ne réagit pas.  apparaît dans l'affichage	Sécurité enfants activée	Désactiver la sécurité enfants (voir chapitre Sécurité enfants)
L'appareil s'éteint automatiquement	Coupure de sécurité : aucune action n'a été faite pendant 12 heures.	Confirmer le message au moyen de  , éteindre l'appareil et le remettre en marche
L'appareil ne chauffe pas,  apparaît dans la visualisation	L'appareil est en mode démonstration	Désactiver le mode démonstration dans les réglages de base
Message d'erreur "Exxx"		En cas de message d'erreur, régler le sélecteur de fonctions sur <b>0</b> ; si le message s'éteint il s'agissait d'un problème occasionnel. Si l'erreur apparaît de nouveau ou si le message reste affiché, veuillez appeler le s.a.v. et leur communiquer le code d'erreur.

## Panne de courant

Votre appareil peut pallier à une panne de courant de quelques secondes. Le fonctionnement continue.

Si la panne de courant a duré plus longtemps et l'appareil était en service, un message apparaît dans la visualisation. Le fonctionnement est interrompu.

Réglez le sélecteur de fonctions sur **0**, vous pouvez ensuite remettre l'appareil en service comme d'habitude.

## Mode démonstration

Si le symbole  apparaît dans l'affichage, c'est que le mode démonstration est activé. L'appareil ne chauffe pas.

Débranchez brièvement l'appareil du secteur (couper le disjoncteur général ou le disjoncteur dans le coffret à fusibles). Ensuite, désactiver le mode démonstration dans les 3 minutes dans les réglages de base (voir chapitre Réglages de base).

## Remplacement de la lampe du four

Vous pouvez remplacer la lampe du four. Vous trouverez des lampes halogène résistantes à la température (60 W/230 V/G9) auprès du service après-vente ou bien chez les distributeurs spécialisés. Utilisez des lampes halogène du même type.

### Risque de choc électrique !

Lors du remplacement de l'ampoule du compartiment de cuisson, les contacts du culot de l'ampoule sont sous tension. Retirer la fiche secteur ou couper le fusible dans le boîtier à fusibles avant de procéder au remplacement.

**Remarque :** Sortez toujours la lampe halogène neuve de son emballage en utilisant un chiffon sec afin de prolonger la durée de vie de la lampe.

### Procédez de la manière suivante

- 1 Desserrer la vis du cache de lampe. Le cache de la lampe bascule vers le bas.
- 2 Extraire la lampe halogène. Mettre en place la lampe halogène neuve.
- 3 Relever et visser le cache.
- 4 Réactiver le fusible sur le tableau électrique.

### Remplacement du cache en verre

Si le cache en verre est endommagé dans le four, il faut le remplacer. Vous trouverez des caches auprès du service après-vente. Indiquez le numéro E et le numéro FD de votre appareil.

## Service après-vente

Si votre appareil a besoin d'être réparé, notre service après-vente se tient à votre disposition. Nous nous efforçons de toujours trouver une solution adaptée, également afin d'éviter toute visite inutile du technicien du SAV.

## Numéro E et numéro FD

Lors de votre appel, veuillez indiquer le numéro de produit (E-Nr.) complet et le numéro de fabrication (FD-Nr.), afin de nous permettre de mieux vous aider. Vous trouverez la plaque signalétique avec les numéros en ouvrant la porte de l'appareil.

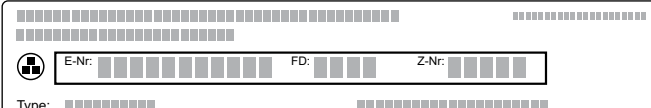

The diagram shows a rectangular label with a grid of small squares. It contains the following fields: E-Nr., FD, Z-Nr., and Type. Each field is followed by a series of small squares representing the digits of the number.

Pour éviter de devoir les rechercher en cas de besoin, vous pouvez inscrire ici les données de votre appareil et le numéro de téléphone du service après-vente.

E-Nr.

FD-Nr.

Service après-vente 

Veuillez noter que la visite d'un technicien du SAV n'est pas gratuite en cas de manipulation incorrecte, même pendant la période de garantie.

Vous trouverez les données de contact pour tous les pays dans l'annuaire ci-joint du service après-vente.

### Demande de réparation et conseils en cas de dysfonctionnement

B 070 222 148

FR 01 40 10 42 12

CH 0848 840 040

Faites confiance à la compétence du fabricant. Ainsi vous êtes assurés que la réparation sera effectuée par des techniciens formés qui possèdent les pièces de rechange d'origine pour votre appareil.

## Tableaux et conseils

### Remarques

- Faites toujours préchauffer l'appareil. Vous obtiendrez ainsi les meilleurs résultats de cuisson. Les temps de cuisson indiqués s'entendent pour un appareil préchauffé.
- Les valeurs fournies sont purement indicatives. Le temps de cuisson réel dépend de la qualité et de la température des produits utilisés, de leur poids et de l'épaisseur de l'aliment à cuire.
- Les tableaux présentent des fourchettes de température. Commencez par la température la plus basse. Si nécessaire, la prochaine fois, sélectionnez une température plus haute. Une température plus basse permet d'obtenir des mets dorés plus uniformément.
- Les indications se rapportent à des quantités moyennes pour quatre personnes. Si vous souhaitez préparer une plus grande quantité, prévoyez un temps de cuisson plus long.
- Utilisez l'ustensile de cuisson indiqué. Si vous utilisez un autre ustensile, les temps de cuisson peuvent être plus longs ou plus courts.
- Vous pouvez utiliser tout récipient résistant à la chaleur. Placez le récipient au centre de la grille. Pour de gros rôtis, vous pouvez également utiliser la lèchefrite émaillée ou en verre.
- Ne chargez pas trop la grille ni la plaque à pâtisserie. Ce afin de garantir une circulation optimale de l'air chaud.
- Pour la préparation d'aliments volumineux, vous pouvez ôter la grille latérale amovible. Placez la grille directement sur le fond du compartiment de cuisson, puis placez l'aliment à cuire ou la cocotte sur la grille. Ne placez pas l'aliment à cuire ni la cocotte directement sur le fond en émail.
- Ouvrez brièvement la porte du compartiment de cuisson du four préchauffé afin de remplir rapidement le compartiment de cuisson.
- Les données relatives au niveau se rapportent au niveau de la grille du bas pour les appareils disposant de 4 niveaux. Les valeurs entre parenthèses se rapportent aux appareils dotés de 5 niveaux.
- Lorsque vous retirez des récipients en verre, posez-les sur un dessous-de-plat sec, jamais sur un dessous-de-plat froid ou mouillé. Le verre pourrait éclater.
- Certains modes ne sont pas disponibles sur tous les modèles de fours ou sont uniquement disponibles avec des accessoires en option.

### Légumes

- Les légumes au four offrent une bonne alternative aux légumes à la poêle. Les arômes sont plus concentrés et les arômes grillés parfument davantage les aliments. Par ailleurs, ce mode de préparation ne nécessite que très peu de graisse.
- Nettoyez les légumes et mélangez-les dans un saladier avec un peu d'huile. Répartissez-les uniformément dans un plat résistant à la chaleur ou sur la lèchefrite émaillée ou en verre.
- Mélangez les légumes au moins une fois pendant la cuisson. Assaisonnez-les après la cuisson et parsemez-les de fines herbes à votre convenance.
- Les légumes se conjuguent aussi bien en entrée chaude que froide, en tant que plat principal végétarien, ou en accompagnement de plats à base de poisson ou de viande.
- Pour préparer de petites portions (pour 2 - 3 personnes), utilisez un plat à gratin et placez-le sur la grille. Les mets risquent d'attacher ou de se dessécher dans la lèchefrite émaillée ou en verre.
- Pour les produits précuits et surgelés, veuillez toujours respecter également les instructions du fabricant.

Plat	Accessoires	Niveau	Température en °C	Mode de cuisson	Temps de cuisson en min.	Remarques
Brochettes de légumes	Grille + lèchefrite	3 (4)	220	~~~~~	24*	Raccourcissez les brochettes ou trempez-les dans l'eau toute une nuit, sinon elles risquent de se carboniser. Conseil recette : poivrons, oignons, maïs (précuit), tomates cerises, courgettes
Asperges vertes, grillées	Lèchefrite en verre/émaillée	3 (4)	300	~~~~~	6 - 10*	Conseil recette : assaisonnez-les avec des oignons, de l'huile, du vinaigre, du sel et du poivre.

\* Retournez les aliments à mi-cuisson.

Plat	Accessoires	Niveau	Température en °C	Mode de cuisson	Temps de cuisson en min.	Remarques
Légumes racines	Lèche-frite en verre/émaillée	3 (4)	200	✿ / ✿ <sup>e</sup>	30*	Conseil recette : assaisonnez les carottes, les céleris, les navets, les betteraves rouges avec de l'huile, de l'ail, du sel et du poivre.
		3 (4)	250	~~~~	15 - 20*	
Quartiers de courge	Lèche-frite en verre/émaillée	3 (4)	200	✿	30*	Conseil recette : assaisonnez-les avec de l'huile, de l'ail, du gingembre, du carvi, du sel et du poivre.
Antipasti	Lèche-frite en verre/émaillée	3 (4)	200	✿	30*	Conseil recette : tant que les légumes sont encore chauds, arrosez-les de vinaigre balsamique et assaisonnez.
		3 (4)	250	~~~~	15 - 20*	
Escalivada (légumes méditerranéens au four)	Plat à gratin	4 (5)	250	~~~~	15*	Conseil recette : aubergines, oignons, tomates, poivrons, huile. Se déguste chaud ou froid.
Ratatouille	Lèche-frite en verre/émaillée	3 (4)	200	---	30 - 40*	Conseil recette : parsemez ensuite de parmesan.
Tomates au four	Plat à gratin	2 (3)	120	✿ / ✿ <sup>e</sup>	60	Conseil recette : placez les tomates cerises ou les tranches de tomates avec du romarin et de l'ail dans le plat, puis arrosez d'un filet d'huile et d'un peu de miel. Si vous le préférez, blanchissez auparavant les tomates et pelez-les.
Endives	Plat à gratin	2 (3)	180	✿ / ✿ <sup>e</sup>	25 - 30	Conseil recette : coupez-les en deux, assaisonnez-les, enroulez-les avec du jambon blanc, recouvrez-les de crème ou de sauce béchamel et parsemez de fromage.
		2 (3)	200	---	25 - 30	
Poivrons farcis, végétariens	Plat à gratin/cocotte	2 (3)	200	---	30 - 34	Conseil recette : farcissez-les avec du riz cuit, du blé tendre ou des lentilles et des oignons, du fromage, des fines herbes et des épices.
Courgettes farcies, végétariennes	Lèche-frite en verre/émaillée	2 (3)	180	✿	25	Conseil recette : farcissez-les avec des carottes râpées, des oignons nouveaux, du fromage de chèvre, ajoutez de l'ail, du thym, du sel et du poivre et parsemez de parmesan.
Gratin de légumes	Plat à gratin	2 (3)	200	---	20 - 30	Précuissez/blanchissez les légumes et les autres ingrédients.
Burgers aux légumes, surgelés	Plaqué à pâtisserie + papier cuisson	2 (3)	220	✿ / ✿ <sup>e</sup>	12 - 15*	

\* Retournez les aliments à mi-cuisson.

## Accompagnements et mets

- Les accompagnements rassasiants les plus connus préparés au four sont à base de pommes de terre, par ex. un gratin de pommes de terre. D'excellentes garnitures habituellement préparées à la poêle peuvent cependant aussi être préparées au four, comme les galettes de pommes de terre ou les pommes de terre sautées. Grâce à ce mode de cuisson, vous pouvez préparer de plus grandes quantités en une seule fois, les odeurs de cuisson envahissent moins la pièce et vous utilisez moins de graisse pour la cuisson.
- Le fromage est un autre accompagnement au four très varié. Il permet avant tout de très bien compléter les mets végétariens ; selon leur mode de préparation, les fromages peuvent aussi se déguster en entrée ou comme encas.
- Les mets gratinés, tels les gratins et les soufflés, conviennent particulièrement bien à une préparation au four. Il en va de même pour les préparations avec un fond de tarte, telles que les pizzas ou les tartes flambées, les plats à base d'œuf avec garnitures, par ex. les tortillas.
- Pour préparer de petites portions (pour 2 - 3 personnes), utilisez un plat résistant à la chaleur et placez-le sur la grille. Les petites portions risquent d'attacher ou de se dessécher dans la lèchefrite émaillée ou en verre.
- Pour les produits précuits et surgelés, veuillez toujours respecter également les instructions du fabricant.

Plat	Accessoires	Niveau	Température en °C	Mode de cuisson	Temps de cuisson en min.	Remarques
<b>Garnitures</b>						
Pommes de terre sur lit de sel	Plat à gratin	2 (3)	200	---	40 - 60*	Recouvrez le fond du plat à gratin avec 2 cm de sel marin. Déposez-y de petites pommes de terre non pelées et badigeonnez-les d'huile.
Quartiers de pommes de terre	Plaque à pâtisserie + papier cuisson	2 (3)	200	✿	15*	Conseil recette : coupez les pommes de terre en morceaux, assaisonnez-les avec de l'huile d'olive, du paprika et du sel.
Frites, fraîches	Plaque à pâtisserie + papier cuisson	3 (4)	200	✿	15 - 20*	Conseil recette : huilez-les légèrement, assaisonnez-les après la cuisson avec du sel, du paprika ou de la poudre de curry.
Frites, surgelées	Plaque à pâtisserie + papier cuisson	3 (4)	220	✿	14*	
Gratin de pommes de terre	Plat à gratin	2 (3)	160	✿	45 - 50	
Galettes de pommes de terre	Plaque à pâtisserie	2 (3)	175	✿	20 - 30*	Huilez bien la plaque avant d'y placer les galettes de pomme de terre, puis badigeonnez-les d'huile. Retournez-les une fois.
		2 (3)	200	---	20 - 30*	
Pommes de terre sautées	Lèchefrite	2 (3)	180	✿	30 - 45*	Préparation à faible teneur en matière grasse. Répartissez-les uniformément sur la lèchefrite, remuez-les plusieurs fois.
Fromage de chèvre enrobé de lard	Lèchefrite en verre/émaillée	2 (3)	220	✿	8 - 10	Utilisez du fromage de chèvre frais ou du camembert de chèvre.
		3 (4)	220	~~~~~	8 - 10	
Fromage de chèvre au miel	Lèchefrite en verre/émaillée	2 (3)	200	✿	8	Conseil recette : mélangez du fromage de chèvre frais ou du chèvre camembert avec du miel de lavande et parsemez la préparation de pignons de pin.
		3 (4)	200	~~~~~	8	

\* Retournez les aliments à cuire à mi-cuisson.

Plat	Accessoires	Niveau	Température en °C	Mode de cuisson	Temps de cuisson en min.	Remarques
Camembert cuit, pané, frais	Plaque à pâtisserie + papier cuisson	2 (3)	180	✦ / ✦ <sup>e</sup>	15 - 20	Cuisez jusqu'à ce que la chapelure se bombe.
Camembert cuit, pané, surgelé	Plaque à pâtisserie + papier cuisson	2 (3)	180	✦ / ✦ <sup>e</sup>	15 - 20	Cuisez jusqu'à ce que la chapelure se bombe.
		2 (3)	200	---	15	
Sticks de mozzarella, surgelés	Plaque à pâtisserie + papier cuisson	2 (3)	180	✦ / ✦ <sup>e</sup>	10	
Féta	Plaque à pâtisserie	2 (3)	250	☼	12	Conseil recette : placez-la dans un plat avec de l'huile, des tomates, des oignons, de l'ail et du romarin, assaisonnez avec du sel et du poivre.
Fromage au four, frais	Plaque à pâtisserie	2 (3)	180	✦	20	Après 10 minutes, incisez le fromage à pâte molle en formant une croix et ouvrez-le. Si possible, le plat doit ne pas être beaucoup plus grand que le fromage pour que ce dernier ne coule pas.
<b>Mets</b>						
Tortilla	Plat à gratin	2 (3)	160	✦	40	Conseil recette : avec des poivrons, des olives, des oignons, du jambon Serrano et du fromage Manchego.
Omelette paysanne	Plat à gratin	2 (3)	160	✦	40	Conseil recette : avec des asperges vertes et blanches, et du saumon mariné.
Frittata	Plat à gratin	2 (3)	190	---	45 - 50	Conseil recette : avec des épinards, des oignons et des crevettes.
Enchiladas, gratinées	Lèche-frite en verre/émaillée	2 (3)	200	---	15 - 20	
Lasagnes	Plat à gratin	2 (3)	175	✦	40	Conseil recette : classiques ou végétariennes avec des légumes grillés et de la mozzarella de bufflonne.
Macaroni au fromage	Plat à gratin	2 (3)	180 / 220	✦	10 - 20	Pour obtenir une croûte de fromage, augmentez la température après 10 minutes de cuisson sur 220 °C et laissez dorer 10 min.
Spätzle au fromage	Plat à gratin	2 (3)	180 / 220	✦	30	Disposez les Spätzle cuites à l'eau en couches dans un plat en recouvrant de fromage entre chaque couche. Enfin, recouvrez de fromage et d'oignons grillés et augmentez la température à 220 °C pendant 5 minutes.
Pâtés impériaux, surgelés	Plaque à pâtisserie + papier cuisson	2 (3)	225	✦	18 - 20*	

\* Retournez les aliments à cuire à mi-cuisson.



Plat	Accessoires	Niveau	Température en °C	Mode de cuisson	Temps de cuisson en min.	Remarques
Nems, surgelés	Plaque à pâtisserie + papier cuisson	2 (3)	225	✚	10*	
Pizza, fraîche	Plaque à pâtisserie	2 (3)	230 - 250	---	10 - 15	Huilez légèrement une plaque à pâtisserie.
Pizza, précuite	Plaque à pâtisserie + papier cuisson	2 (3)	230	✚	6 - 8	
		2 (3)	230	---	6 - 8	
Pizza, surgelée	Grille	2 (3)	200	✚	11 - 13	
		2 (3)	220	---	11 - 13	
Pizza américaine (fond épais), surgelée	Plaque à pâtisserie	2 (3)	200	---	20 - 24	Sans préchauffage !
Tarte flambée, fraîche	Plaque à pâtisserie	2 (3)	250	---	8 - 10	Conseil recette : classique ou avec du fromage de chèvre frais, du jambon de Parme, des figues et des oignons nouveaux.
Tarte flambée, précuite	Plaque à pâtisserie + papier cuisson	2 (3)	250	✚	7	
Tarte flambée, surgelée	Grille	2 (3)	200	✚	10 - 12	
		2 (3)	230	---	8 - 10	
Quiche	Moule à tarte	2 (3)	200	---	20 + 20	Précisez le fond pendant 20 minutes, ajoutez les ingrédients et cuisez pendant 20 autres minutes.
Tarte à l'oignon	Plaque à pâtisserie	2 (3)	200	---	30 - 40	

\* Retournez les aliments à cuire à mi-cuisson.

## Poisson

- Le poisson doit avoir (pour des raisons d'hygiène) une température à cœur d'au moins 62 - 70°C après la cuisson. Il s'agit également du point de cuisson idéal.
- Salez le poisson uniquement après la cuisson. Le poisson conserve ainsi ses arômes naturels et élimine moins d'eau.
- Huilez légèrement la grille et la plaque, afin que le poisson n'accroche pas.
- Pour les filets avec la peau, posez le poisson avec le côté peau sur le dessus afin de mieux conserver ses arômes et sa structure.
- Raccourcissez les brochettes avant d'embrocher les ingrédients ou trempez-les dans l'eau toute une nuit, sinon elles risquent de se carboniser.
- Pour les produits précuits et surgelés, veuillez toujours respecter également les instructions du fabricant.

Plat	Accessoires	Niveau	Température en °C	Mode de cuisson	Temps de cuisson en min.	Remarques
Brochettes de crevettes, fraîches	Grille + lèche-frite	3 (4)	180	~~~~~	10*	
Brochettes de crevettes, surgelées	Grille + lèche-frite	3 (4)	180	~~~~~	12*	

\* Retournez les aliments à cuire à mi-cuisson.

Plat	Accessoires	Niveau	Température en °C	Mode de cuisson	Temps de cuisson en min.	Remarques
Brochettes de poisson	Grille + lèche-frite	3 (4)	200	~~~~~	12*	Utilisez du poisson à chair ferme, par ex. du colin, du saumon, du sébaste, du cabillaud.
Truite, entière	Plaque à pâtisserie	3 (4)	200 - 220	~~~~~	16*	Conseil recette : garnissez-la avec du citron, de l'ail et du persil.
Dorade, entière	Grille + lèche-frite	3 (4)	200 - 220	~~~~~	20 - 25*	Conseil recette : garnissez-la avec du citron, de l'ail et du thym ou avec de la menthe en été. Incisez la peau de la dorade en diagonale.
	Plaque à pâtisserie	3 (4)	175	✚	20 - 25*	
Pavé de saumon	Grille + lèche-frite	3 (4)	250	~~~~~ ☞	10 - 12	Conseil recette : faites-le mariner avec du citron vert, du sel, du poivre et de l'ail.
	Plaque à pâtisserie	2 (3)	200	✚	10 - 12	
Steak de thon	Plaque à pâtisserie	3 (4)	250	~~~~~ ☞	8 - 10	Conseil recette : style asiatique avec de la sauce soja, de l'huile de sésame, du gingembre, du miel, de l'ail, du piment et des graines de coriandre.
Bâtonnets de poisson, surgelés	Plaque à pâtisserie + papier cuisson	2 (3)	220	✚	15 - 17*	
Anneaux de calamar, surgelés	Plaque à pâtisserie + papier cuisson	2 (3)	220	--- ---	8 - 12	

\* Retournez les aliments à cuire à mi-cuisson.

## Viande

- Viande au repos : laissez reposer la viande encore 10 à 15 minutes après la cuisson. Cela permet ainsi d'obtenir une viande plus « tendre ». La circulation du jus de viande diminue et vous perdrez ainsi moins de jus lors de la découpe de la viande. Vous pouvez laisser reposer les grosses pièces de viande, par ex. les rôtis, dans le four. Les plus petits morceaux, par ex. les steaks, doivent être enroulés dans du papier aluminium hors du four.
- Pour préparer de petites portions (2 à 3 personnes), utilisez de préférence un plat résistant à la chaleur afin de ne pas brûler ni sécher les mets.
- Utilisez la lèche-frite ou la cocotte pour les gros rôtis ou pour les modes de préparation nécessitant beaucoup de liquide lors de la cuisson.
- Laissez pénétrer la marinade de préférence pendant toute une nuit et retirez-la avant de rôtir ou de griller vos mets, par ex. avec le dos d'un couteau ou une cuiller. Les épices et les herbes risqueraient sinon de brûler.
- Si le rôti est devenu trop brun et que la croûte est brûlée par endroits, la prochaine fois, réduisez la température et vérifiez le niveau de la grille.
- Si le rôti est cuit mais que la sauce est brûlée, la prochaine fois, utilisez un plus petit plat à rôtir et ajoutez plus de liquide. Si la sauce est trop liquide, utilisez un plus grand plat à rôtir et réduisez la quantité de liquide.

Plat	Accessoires	Niveau	Température en °C	Mode de cuisson	Temps de cuisson en min.	Remarques
<b>Bœuf</b>						
Rôti de bœuf (1,5 kg)	Cuve à griller/lèche-frite	2 (3)	180	✚	90 - 120*	
Rosbif/rôti de bœuf (1 kg) - saignant	Cuve à griller/lèche-frite	2 (3)	230 / 180	✚	25 - 35**	Conseil recette : excellent avec de la sauce Béarnaise ou froid, coupé en tranches, avec une rémoulade et des pommes de terre sautées.
- rosé	Cuve à griller/lèche-frite	2 (3)	230 / 180	✚	30 - 40**	
- bien cuit	Cuve à griller/lèche-frite	2 (3)	230 / 180	✚	50 - 60**	
<b>Porc</b>						
Filet mignon de porc, entier	Cuve à griller/lèche-frite	2 (3)	230 / 180	✚	20 - 25**	Conseil recette : faites-le mariner dans de l'huile, de l'ail et du persil.
Médailles de porc	Cuve à griller/lèche-frite	2 (3)	180	✚	12 - 15*	Conseil recette : peu de temps avant de les retirer du four, placez un morceau de beurre et une branche de romarin dans la lèche-frite/cuve à griller et poursuivez la cuisson dans le four.
Rôti de porc, cuissot (1 kg)	Cuve à griller/lèche-frite	2 (3)	230 / 180	✚ / ✚ <sup>e</sup>	45 - 50**	
Rôti de porc, échine (1,5 kg)	Cuve à griller/lèche-frite	2 (3)	230 / 180	✚ / ✚ <sup>e</sup>	85 - 95**	
		2 (3)	230 / 180	☼	70 - 80**	
Rôti de porc avec couenne/rôti avec couenne (1,5 kg)	Grille + lèche-frite	2 (3)	180 / 200	☼	60 - 70***	
Jarret de porc	Grille + lèche-frite	2 (3)	150 / 200	☼	40 - 45***	Entaillez la peau en losanges pour qu'elle soit croustillante.
Carré de porc fumé (1 kg)	Cuve à griller/lèche-frite	2 (3)	180 / 160	✚ / ✚ <sup>e</sup>	50 - 60**	
Rôti roulé	Cuve à griller/lèche-frite	2 (3)	230 / 180	✚ / ✚ <sup>e</sup>	65 - 70***	
	Grille + lèche-frite	2 (3)	230 / 180	☼	75 - 80***	
<b>Veau</b>						
Rôti de veau (1,5 kg)	Cuve à griller/lèche-frite, cocotte	2 (3)	180	✚ / ✚ <sup>e</sup>	50 - 60*	
Jarret de veau	Cuve à griller/lèche-frite, cocotte	2 (3)	150 / 180	☼	50 - 60***	
Filet de veau	Cuve à griller/lèche-frite, cocotte	2 (3)	160 - 170	✚	20	
Poitrine de veau farcie	Cuve à griller/lèche-frite, cocotte	2 (3)	120 - 130	✚ / ✚ <sup>e</sup>	120	

\* Saisissez d'abord la viande de tous les côtés dans une poêle/une cocotte sur la plaque de cuisson.

\*\* Saisissez la viande à feu vif, baissez la température après 15 à 20 minutes.

\*\*\* Cuisez la viande à basse température, augmentez la température durant les 15 à 20 dernières minutes.

Plat	Accessoires	Niveau	Température en °C	Mode de cuisson	Temps de cuisson en min.	Remarques
<b>Gibier</b>						
Rôti de sanglier	Cuve à griller/lèche-frite, cocotte	2 (3)	170	✿ / ✿ <sup>e</sup>	60 - 90*	Conseil recette : faites-le mariner avec de l'huile, de l'ail, de la moutarde et des herbes de Provence pendant toute une nuit.
Cuissot de chevreuil	Cuve à griller/lèche-frite, cocotte	2 (3)	170 - 180	✿	60 - 80	
Selle de chevreuil	Cuve à griller/lèche-frite, cocotte	2 (3)	165 - 175	✿	20	
		2 (3)	165 - 175	---	20 - 25	
Râble de lapin	Cuve à griller/lèche-frite, cocotte	2 (3)	180	✿	15 - 25*	Conseil recette : faites-le mariner dans de l'ail, du romarin, de l'huile d'olive et dans du vinaigre balsamique de grande qualité.
Gigot d'agneau - rosé	Cuve à griller/lèche-frite, cocotte	2 (3)	180 - 190	✿	100*	Conseil recette : faites-le mariner dans de l'huile d'olive, de l'ail, du romarin et des tranches de citron pendant toute une nuit.
		2 (3)	180 - 190	✿	120*	
Gigot d'agneau	Cuve à griller/lèche-frite, cocotte	2 (3)	180 - 200	✿	35 - 45	
<b>Divers</b>						
Boulettes de viande (de 80 g)	Plaque à pâtisserie + papier cuisson	2 (3)	200	✿ / ✿ <sup>e</sup>	30 - 35	Plus les boulettes de viande sont plates, plus elles cuisent rapidement. Convient pour de grosses quantités.
Boulettes de viande, saisies (de 80 g)	Plaque à pâtisserie + papier cuisson	2 (3)	200	✿ / ✿ <sup>e</sup>	20	Pour des boulettes de viande bien dorées mais fondantes : saisissez-les d'abord à la poêle, puis passez-les au four.
Boulettes de viande (de 25 g)	Plaque à pâtisserie + Papier de cuisson	2 (3)	200	✿ / ✿ <sup>e</sup>	25 - 30	Conseil recette : très faciles à travailler, vous pouvez par ex. réaliser des boulettes de viande à la sauce tomate, des Köttbullar, des boulettes de Königsberg.
Boulettes de viande, saisies (de 25 g)	Plaque à pâtisserie + Papier de cuisson	2 (3)	200	✿ / ✿ <sup>e</sup>	15	Conseil recette : piquez les boulettes de viande d'agneau ou de lapin sur des brochettes et servez-les avec du yaourt à la menthe ou de la moutarde aux figues.
Terrine de viande, fraîche (700 g)	Grille + lèche-frite	2 (3)	160	✿ / ✿ <sup>e</sup>	60	
Tranches de bacon (Tranche de lard), fine	Plaque à pâtisserie + Papier de cuisson	3 (4)	180	✿	8 - 10	Une fois retirées, égouttez-les sur du papier absorbant.
Tranches de bacon (Tranche de lard), épaisse	Plaque à pâtisserie + Papier de cuisson	3 (4)	190	✿	8 - 12	
Poivrons farcis avec de la viande hachée	Plat à gratin/ cocotte	2 (3)	175	✿ / ✿ <sup>e</sup>	55 - 60	Conseil recette : garnissez-les avec de la viande hachée et cuisez-les dans de la sauce tomate.

\* Saisissez d'abord la viande de tous les côtés dans une poêle/une cocotte sur la plaque de cuisson.

\*\* Saisissez la viande à feu vif, baissez la température après 15 à 20 minutes.

\*\*\* Cuisez la viande à basse température, augmentez la température durant les 15 à 20 dernières minutes.

## Volailles

- Pour obtenir une peau de volaille dorée et croustillante, enduisez la peau de beurre ou versez de l'eau salée, de la graisse égouttée ou du jus d'orange sur la peau en fin de la cuisson.
- Piquez la peau des canards ou des oies sous les ailes pour permettre à la graisse de s'écouler.
- Utilisez une cocotte ou un autre plat résistant à la chaleur pour les mets qui nécessitent beaucoup de liquide lors de la cuisson. Il en va de même pour les aliments qui rendent beaucoup de graisse, par ex. de l'oie frite.















Plat	Accessoires	Niveau	Température en °C	Mode de cuisson	Temps de cuisson en min.	Remarques
Canard, entier (1,5 - 2 kg)	Grille + Lèche-frite/cocotte	2 (3)	160 / 180	---	75*	Conseil recette : garnissez-le avec des oranges, des pommes ou des fruits secs.
Magret de canard	Plat à gratin/cocotte	2 (3)	160	✦	25 - 35	Fendillez la peau en losange.
Oie, entière (5 kg)	Grille + Lèche-frite/cocotte	2 (3)	160 / 190	✦ / ✦ <sup>e</sup>	110 - 130*	Conseil recette : garnissez-la avec des pommes, des oignons et de la marjolaine et refermez-la.
		2 (3)	160 / 190	---	110 - 130*	
Dinde, entière	Grille + Lèche-frite/cocotte	2 (3)	160 / 190	✦ / ✦ <sup>e</sup>	120 - 180*	
		2 (3)	160 / 190	---	120 - 180*	
Poulet, entier (1 kg)	Grille + Lèche-frite	2 (3)	180	✦	45 - 60	Enduisez-le d'huile, ajoutez du sel, du poivre, du paprika et du curry. Préchauffer.
		2 (3)	180	☼	45 - 50	
Poulet, pilon	Grille + Lèche-frite	3 (4)	220	~~~~~	30**	Conseil recette : marinade asiatique avec sauce soja, miel, piment rouge, ail, gingembre, carvi, citron vert, coriandre.
		3 (4)	220	☼	30**	
Cuisse de poulet	Grille + Lèche-frite	3 (4)	220	~~~~~	30**	Une fois retournée, le côté présentant le plus de peau doit être placé vers le haut afin d'être bien croustillant.  Faites-la mariner avec de l'huile, du romarin, des tranches de citron et de l'ail
		3 (4)	220	☼	30**	
Blanc de poulet	Grille + Lèche-frite	2 (3)	200	✦	20 - 25	Conseil recette : avant la cuisson, enduisez-le de pâte Tandoori.
Nuggets de poulet, surgelés	Plaque à pâtisserie + Papier de cuisson	2 (3)	200	✦ / ✦ <sup>e</sup>	15**	
Magret de caille	Plaque à pâtisserie	3 (4)	220	☼	10 - 12	Badigeonnez-le avec de l'huile et des épices, par ex. du paprika, du thym, du genévrier et de l'ail.
Caille, entière (de 150 g)	Grille + Lèche-frite	3 (4)	200	☼	20 - 25	Badigeonnez-la avec de l'huile et des épices, par ex. du paprika, du thym, du genévrier, de l'ail.

\* Cuisez la viande à basse température, augmentez la température durant les 15 à 20 dernières minutes.

\*\* Retournez les aliments à cuire à mi-cuisson.

## Griller et rôtir

- Grillez uniquement avec la porte du four fermée.
- Utilisez pour griller la lèchefrite avec la grille d'insertion (selon le modèle, accessoire ou accessoire en option). Versez environ 100 ml d'eau dans la lèchefrite de façon à recueillir le jus de viande et à maintenir le four propre. Si vous ajoutez trop d'eau, la trop forte vapeur d'eau ainsi générée risque d'altérer le résultat de cuisson.
- Les grillades doivent si possible avoir la même épaisseur, au moins 2 à 3 cm. Elles seront alors uniformément dorées et bien juteuses. Grillez toujours les steaks sans les saler. Déposez les morceaux à griller directement sur la grille.
- Si vous utilisez des brochettes en bois, celles-ci peuvent se carboniser. Afin d'éviter cela, coupez-les le plus court possible, placez-les avant de piquer les ingrédients toute une nuit dans de l'eau ou utilisez des brochettes en métal.
- Pour de petites quantités, utilisez le mode de cuisson moins énergivore « Gril compact ». Ainsi, seule la surface centrale du gril est chauffée.

Plat	Accessoires	Niveau	Température en °C	Mode de cuisson	Temps de cuisson en min.	Remarques
Poitrine de porc, en tranches	Grille + Lèchefrite	2 (3)	230		18 - 20*	
		2 (3)	230		18 - 20*	
Chachlyk	Grille + Lèchefrite	3 (4)	190		16*	
Saucisse	Grille + Lèchefrite	3 (4)	270		10*	
Merguez	Grille + Lèchefrite	3 (4)	250		12*	
Travers de porc, pré-cuits	Grille + Lèchefrite	3 (4)	200 - 220		24*	
		3 (4)	200 - 220		24*	
Travers de porc, bruts	Grille + Lèchefrite	3 (4)	220		40*	Conseil recette : faites-le mariner dans de l'huile, de la moutarde, du vinaigre balsamique, du miel, de l'ail, de la sauce Worcester, du concentré de tomate et du tabasco.
		3 (4)	220		30*	
Poulet saté	Grille + Lèchefrite	3 (4)	250		10 - 14*	Servez avec une sauce aux cacahuètes.
Fromage Halloumi (Fromage à griller)	Grille + Lèchefrite	3 (4)	250		5 - 8	L'Halloumi est un fromage à pâte semi-ferme utilisé dans la cuisine grecque et turque. Il convient particulièrement pour les grillades.
Pain grillé	Grille	3 (4)	200		1 - 2*	Préchauffer maximum 5 minutes. Restez près de l'appareil pour veiller à ce que le toast ne brunisse pas trop.
Toast Hawaii	Plaque à pâtisserie + papier cuisson	3 (4)	190		8 - 10**	
Croque Monsieur	Plaque à pâtisserie + papier cuisson	3 (4)	190		8 - 11**	
Croûtons	Plaque à pâtisserie	2 (3)	180		15*	Conseil recette : mélangez du pain blanc frais avec de l'huile d'olive, de l'ail et des aiguilles de romarin. N'utilisez pas trop d'huile et ajoutez-la au dernier moment sinon les croûtons se gorgeraient d'huile. Retournez plusieurs fois.

\* Retournez les aliments à cuire à mi-cuisson.

\*\* Faites gratiner jusqu'à obtenir la coloration souhaitée.

Plat	Accessoires	Niveau	Température en °C	Mode de cuisson	Temps de cuisson en min.	Remarques
Meringues gratinées	Moule démontable	2 (3)	220 - 250	~~~~~	4 - 5**	Restez près de l'appareil pour veiller à ce que la meringue ne brunisse pas trop.
Pruneaux secs enrobés de lard	Plaque à pâtisserie + papier cuisson	3 (4)	200	~~~~~	8 - 10	Également excellent avec des dattes ou des abricots.

\* Retournez les aliments à cuire à mi-cuisson.  
\*\* Faites gratiner jusqu'à obtenir la coloration souhaitée.

## Pâtisseries

- Nous vous recommandons des moules foncés en métal car ceux-ci absorbent mieux la chaleur. Placez le moule contenant la pâte sur la grille.
- Si vous n'utilisez pas de papier cuisson, huilez la plaque.
- Vous pouvez également cuire les petites pâtisseries, par ex. les choux ou les chaussons en pâte feuilletée sur deux niveaux, 1+3 ou 2+4.
- Si vous utilisez plusieurs niveaux pour la cuisson, il est normal que les aliments posés sur les plaques enfournées au même moment ne soient pas prêts en même temps. Poursuivez encore un peu la cuisson des aliments posés sur la plaque la plus basse ou la prochaine fois, enfournez cette dernière plus tôt.
- Avant de déguster les pâtisseries, laissez-les refroidir sur la grille.
- Les pâtisseries sont trop foncées sur le dessous : enfournez un niveau au-dessus et sélectionnez une plus basse température.  
Les pâtisseries sont trop foncées sur le dessus : enfournez un niveau plus bas, sélectionnez une plus basse température et augmentez légèrement le temps de cuisson.
- Si le gâteau est trop sec, augmentez légèrement la température. Si le gâteau n'est pas cuit à l'intérieur, sélectionnez une température plus basse. Augmenter la température ne permet pas de raccourcir les temps de cuisson. Il vaut mieux sélectionner une température un peu plus basse.
- Le gâteau s'effondre : utilisez moins de liquide ou baissez la température de 10 °C. N'ouvrez pas la porte du four trop tôt.
- Le gâteau ne gonfle qu'au milieu : graissez les bords du moule.
- Si vous n'arrivez pas à détacher les petits gâteaux secs de la plaque, passez-les encore un peu au four chaud et lorsqu'ils sont de nouveau chauds, détachez-les.
- Si vous ne parvenez pas à démouler le gâteau en le renversant, passez un couteau sur le pourtour du moule pour le démouler plus facilement. Retournez à nouveau le gâteau puis recouvrez plusieurs fois le moule d'une serviette humide et froide. La prochaine fois, beurrez généreusement le moule et saupoudrez-le de farine.
- Pour les produits précuits et surgelés, veuillez toujours respecter également les instructions du fabricant.

Plat	Accessoires	Niveau	Température en °C	Mode de cuisson	Temps de cuisson en min.	Remarques
<b>Gâteau</b>						
Gâteau au fromage blanc	Moule démontable	1 (2)	160 - 165	☛	70 - 75	
		1 (2)	160 - 165	---	70 - 75	
		1 (2)	160 - 165	☛	85 - 90	
		1 (2)	160 - 165	---	80 - 90	
		1 (2)	160 - 165	☛	40 - 45	Gâteau au fromage blanc allégé avec la moitié de fromage blanc.

- \* Préchauffez l'appareil à la température indiquée. Au moment d'enfourner les aliments, baissez la température au second niveau indiqué.  
\*\* Désactivez la fonction Préchauffage rapide dans les réglages de base (voir le chapitre *Réglages de base* : Réglages de base > signal/durée du chauffage > Chauffe avec un signal)

Plat	Accessoires	Niveau	Température en °C	Mode de cuisson	Temps de cuisson en min.	Remarques
Génoise	Moule démontable	2 (3)	160 - 170	✿ / ✿ <sup>e</sup>	50 - 60	
		2 (3)	160 - 170	---	50 - 60	
Cakes	Moule à cake	2 (3)	160 - 170	✿ / ✿ <sup>e</sup>	60 - 65	Pour une coloration uniforme, laissez-le plus longtemps dans le compartiment de cuisson.
		2 (3)	160 - 170	---	55 - 60	
Kouglof, Brioche	Moule à brioche	1 (2)	165 - 170	✿ / ✿ <sup>e</sup>	40 - 50	Conseil recette : kouglof classique ou au lard et aux noix.
		1 (2)	165 - 170	---	40 - 50	
		1 (2)	160 - 165	---	45 - 50	
Gâteau cuit sur une plaque	Plaque à pâtisserie	2 (3)	165 - 170	✿ / ✿ <sup>e</sup>	40 - 45	Graissez légèrement la plaque à pâtisserie.
		2 (3)	165 - 170	---	40 - 50	
Biscuit roulé	Plaque à pâtisserie + Papier de cuisson	2 (3)	190	✿	6	Renversez-le encore chaud sur un papier cuisson recouvert de sucre, puis roulez-le.
Génoise	Moule démontable	2 (3)	165 - 175	✿	30 - 35	Tapissez le moule de papier cuisson.
Gâteau à la levure de boulanger cuit sur une plaque	Plaque à pâtisserie	2 (3)	165	✿	30 - 35	Conseil recette : garnissez-le de prunes, de figes ou d'oignons et de lard.
		2 (3)	165	---	30 - 35	
Gâteau aux fruits sur pâte brisée	Moule à tarte	2 (3)	165	✿ / ✿ <sup>e</sup>	40 - 50	Conseil recette : garnissez-le avec des fraises ou avec des abricots et du massepain.
		2 (3)	170	---	40 - 50	
		2 (3)	165	✿	45 - 55	
Tarte	Moule à tarte	2 (3)	190	✿ / ✿ <sup>e</sup>	30 - 40	Tarte réalisée avec de la pâte brisée, par ex. tarte aux pommes, tarte tatin, tarte au chocolat, tarte au citron.
		2 (3)	190	---	30 - 40	
		2 (3)	190	✿	40 - 45	
		2 (3)	190	---	45 - 50	Pour des moules à tarte clairs.
Feuilleté	Plaque à pâtisserie + papier cuisson	2 (3)	200	✿ / ✿ <sup>e</sup>	20 - 25	Conseil recette : garnissez-le avec du pudding et des cerises ou avec des pommes.
Apple pie (selon EN60350-1)	Moule démontable Ø 20 cm	2 (3)	160**	✿	85 - 105	Préchauffage
	Moule démontable Ø 20 cm	1 (2)	180**	---	80 - 95	Préchauffage
Gâteau à base de biscuits à l'eau (selon EN60350-1)	Moule démontable Ø 26 cm	2 (3)	160**	✿	22 - 30	Préchauffage
	Moule démontable Ø 26 cm	2 (3)	160**	---	20 - 45	Préchauffage

### Petits fours

\* Préchauffez l'appareil à la température indiquée. Au moment d'enfourner les aliments, baissez la température au second niveau indiqué.

\*\* Désactivez la fonction Préchauffage rapide dans les réglages de base (voir le chapitre *Réglages de base* : Réglages de base > signal/durée du chauffage > Chauffe avec un signal)



Plat	Accessoires	Niveau	Température en °C	Mode de cuisson	Temps de cuisson en min.	Remarques
Choux, éclairs	Plaque à pâtisserie + papier cuisson	2 (3)	180	☛ / ☛ <sup>e</sup>	35	Conseil recette : garnissez-les avec de la crème à la vanille, de la mousse au chocolat, de la crème au moka ou aux fruits.
		2 (3)	180	---	40	
		2 (3)	180	☛	35	
Petits gâteaux secs, Biscuiterie dressée	Plaque à pâtisserie	2 (3)	160 - 170	☛ / ☛ <sup>e</sup>	15	
		2 (3)	160 - 170	---	18	
Petites pâtisseries en pâte feuilletée	Plaque à pâtisserie + Papier de cuisson	2 (3)	200	☛ / ☛ <sup>e</sup>	15 - 20	
Chaussons en pâte feuilletée, garnis	Plaque à pâtisserie + Papier de cuisson	3 (4)	200	☛ / ☛ <sup>e</sup>	15	Conseil recette : garnissez-les avec du jambon et du fromage ou des pommes et des raisins secs.
Feuilletés	Plaque à pâtisserie + Papier de cuisson	3 (4)	200	☛ / ☛ <sup>e</sup>	15	Conseil recette : avec du sésame, des graines de pavot, du sucre glace.
Bâtonnets de pâte feuilletée	Plaque à pâtisserie + Papier de cuisson	3 (4)	200	☛ / ☛ <sup>e</sup>	15	Conseil recette : avec du fromage, du jambon, des noix.
Petites pâtisseries en pâte feuilletée	Plaque à pâtisserie + Papier de cuisson	2 (3)	200	☛ / ☛ <sup>e</sup>	15 - 20	Conseil recette : avec du pudding, des fruits.
Tuiles	Plaque à pâtisserie + Papier de cuisson	2 (3)	140	☛	8 - 10	Donnez-leur une forme avant qu'elles ne refroidissent, par ex. en cornet à glace ou en rouleaux pour le dessert.
Grissini	Plaque à pâtisserie + Papier de cuisson	2 (3)	160	☛	30	Parsemez-les de sel marin, de romarin, de curry, de sésame ou de cumin.
Cookies (de 20 g)	Plaque à pâtisserie + Papier de cuisson	2 (3)	175	☛	12 - 14	Avec du chocolat, des raisins secs, des noix ou du citron.
Brownies	Plaque à pâtisserie + Papier de cuisson	2 (3)	120	☛ / ☛ <sup>e</sup>	60 - 65	Coupez-les en carrés une fois cuits. Généralement, ils doivent avoir une consistance encore légèrement chaude et collante à l'intérieur.
Muffins	Plaque à muffins/ Ramequins en papier	2 (3)	160	☛ / ☛ <sup>e</sup>	25 - 30	Avec du chocolat, des noix ou des raisins secs.
		2 (3)	175	---	25 - 30	
		2 (3)	160 - 165	---	25 - 30	

\* Préchauffez l'appareil à la température indiquée. Au moment d'enfourner les aliments, baissez la température au second niveau indiqué.

\*\* Désactivez la fonction Préchauffage rapide dans les réglages de base (voir le chapitre *Réglages de base* : Réglages de base > signal/durée du chauffage > Chauffe avec un signal)

Plat	Accessoires	Niveau	Température en °C	Mode de cuisson	Temps de cuisson en min.	Remarques
Small cakes (selon EN60350-1)	Lèche-frite en verre	2 (3)	150**	☛ <sup>e</sup>	25 - 40	Préchauffage
	Plaque à pâtisserie Lèche-frite en verre	3 (4) 1 (2)	150**	☛ <sup>e</sup>	25 - 40	Préchauffage Utilisation sur deux niveaux
	Lèche-frite en verre	3 (4)	160**	---	20 - 30	Préchauffage
Biscuiterie dressée (selon EN60350-1)	Plaque à pâtisserie	2 (3)	140**	☛	30 - 40	Préchauffage
	Plaque à pâtisserie Lèche-frite en verre	3 (4) 1 (2)	140**	☛	30 - 45	Préchauffage Utilisation sur deux niveaux
	Plaque à pâtisserie	2 (3)	160**	---	15 - 33	Préchauffage
<b>Pain, petits pains</b>						
Pain bis	Plaque à pâtisserie + Papier de cuisson	2 (3)	200 / 170*	☛ / ☛ <sup>e</sup>	40 - 50	
		2 (3)	200 / 170*	---	40 - 50	
		2 (3)	200 / 165*	-	45 - 50	
Pain au levain	Plaque à pâtisserie	2 (3)	200 / 180*	---	50 - 60	
Pain aux olives et aux tomates	Plaque à pâtisserie	2 (3)	200 / 170*	---	40 - 50	
Pain, dans un moule à cake	Moule à cake	2 (3)	175	---	40 - 45	
Baguette, pré-cuite	Plaque à pâtisserie + Papier de cuisson	2 (3)	220	---	10 - 12	
Ciabatta, pré-cuite	Plaque à pâtisserie + Papier de cuisson	2 (3)	190	---	12 - 14	
		2 (3)	180	☛ / ☛ <sup>e</sup>	12 - 14	
Fougasse	Plaque à pâtisserie + Papier de cuisson	2 (3)	200	☛ / ☛ <sup>e</sup>	15 - 20	Le temps de cuisson dépend de la taille et de l'épaisseur de la fougasse.
		2 (3)	210	---	15 - 20	
Focaccia	Plaque à pâtisserie + Papier de cuisson	2 (3)	210	---	15 - 20	Garnissez-la avec différents ingrédients, par ex. des herbes, du sel marin, des olives, des filets d'anchois, des oignons, du jambon, des tomates ou du fromage.
Baguette à l'ail/aux fines herbes	Plaque à pâtisserie + Papier de cuisson	2 (3)	200	---	8 - 10	
Feuilleté	Plaque à pâtisserie + Papier de cuisson	2 (3)	200	☛ / ☛ <sup>e</sup>	20 - 25	Conseil recette : garnissez-le avec du fromage de brebis et de la féta.

\* Préchauffez l'appareil à la température indiquée. Au moment d'enfourner les aliments, baissez la température au second niveau indiqué.

\*\* Désactivez la fonction Préchauffage rapide dans les réglages de base  
(voir le chapitre *Réglages de base* : Réglages de base > signal/durée du chauffage > Chauffe avec un signal)

Plat	Accessoires	Niveau	Température en °C	Mode de cuisson	Temps de cuisson en min.	Remarques
de brioche tressée	Plaque à pâtisserie + Papier de cuisson	2 (3)	165	✚ / ✚ <sup>e</sup>	30	
		2 (3)	160 - 165	---	30 - 35	
Petits pains, précuite	Plaque à pâtisserie + Papier de cuisson	2 (3)	210	---	8 - 10	
		2 (3)	200	✚ / ✚ <sup>e</sup>	8 - 10	
Petits pains, surgelés	Plaque à pâtisserie + Papier de cuisson	2 (3)	180	✚ / ✚ <sup>e</sup>	10 - 12	
		2 (3)	200	---	10 - 12	
Petits pains, frais (de 50 g)	Plaque à pâtisserie + Papier de cuisson	2 (3)	250 / 200*	---	15 - 20	
Produits de boulangerie salés, surgelés	Plaque à pâtisserie + Papier de cuisson	2 (3)	200	✚ / ✚ <sup>e</sup>	10 - 12	
Croissants, surgelés	Plaque à pâtisserie + Papier de cuisson	2 (3)	170	---	15 - 25	

\* Préchauffez l'appareil à la température indiquée. Au moment d'enfourner les aliments, baissez la température au second niveau indiqué.

\*\* Désactivez la fonction Préchauffage rapide dans les réglages de base (voir le chapitre *Réglages de base* : Réglages de base > signal/durée du chauffage > Chauffe avec un signal)

## Desserts

- Ces desserts peuvent très bien être préparés en avance et être enfournés au dernier moment. Ce mode de préparation convient très bien pour de grandes quantités, par ex. lorsque vous avez des invités.

- Ces desserts se dégustent encore chauds, sortis du four.

Plat	Accessoires	Niveau	Température en °C	Mode de cuisson	Temps de cuisson en min.	Remarques
Crumble aux pommes	Plat à gratin	2 (3)	200	✿ / ✿ <sup>e</sup>	35 - 40	Également excellent avec des baies ou des mirabelles.
		2 (3)	200	---	25 - 30	Pour des pommes à chair tendre.
		2 (3)	200	---	25 - 30	Pour des pommes à chair ferme.
Pommes cuites au four	Plat à gratin	2 (3)	190 - 200	✿ / ✿ <sup>e</sup>	20 - 30	Recommandation : utilisez des pommes à cuire, par ex. des Boskoop. Celles-ci conviennent particulièrement à la cuisson.  Variante estivale : garnissez-les avec de la ricotta, du citron, du miel, du cardamome, de la vanille et des pignons de pin.
Compote	Lèche-frite en verre/émaillée	2 (3)	160 - 180	✿ / ✿ <sup>e</sup>	30 - 40	Par ex. abricots ou différentes baies  Ajoutez de petites quantités de liquide, remuez plusieurs fois. Ajoutez du miel, de la menthe ou de la vanille fraîche pour un goût plus fin.
		2 (3)	200	---	30 - 40	
Clafoutis	Plat à gratin	2 (3)	190 - 200	✿	30 - 35	Un dessert classique avec des cerises, également excellent avec des mirabelles ou des baies.
Soufflé sucré	Plat à gratin	2 (3)	160 - 180	✿ / ✿ <sup>e</sup>	30 - 40	Par ex. semoule, fromage frais ou riz au lait
Clafoutis, pudding aux cerises	Plat à gratin	2 (3)	150	✿ / ✿ <sup>e</sup>	50 - 55	Par ex. avec des cerises ou des abricots
Topfenpalatschinken (Crêpes au fromage blanc)	Plat à gratin	2 (3)	180 - 190	✿ / ✿ <sup>e</sup>	8 - 10	Spécialité autrichienne : crêpes garnies de fromage blanc et de raisins secs, arrosées de sauce et gratinées.
Meringue	Plaque à pâtisserie + papier cuisson	2 (3)	100	✿	150	Faites de petites portions plates pour que la pâte puisse bien sécher.

## Stérilisation

- Cuisez les aliments le plus vite possible après leur achat ou leur récolte. Plus vous attendez, plus leur teneur en vitamines diminue et plus ils risquent de fermenter.
- Utilisez uniquement des fruits et légumes de première qualité.
- Le four ne convient pas pour la mise en conserves de la viande.
- Contrôlez et nettoyez minutieusement les bocaux, les anneaux en caoutchouc, les attaches et les ressorts.
- Placez les bocaux dans un récipient résistant à la chaleur avec de l'eau. Ils ne doivent pas se toucher et le contenu des verres doit être rempli d'eau au moins aux  $\frac{3}{4}$ .
- Ouvrez la porte du compartiment de cuisson après écoulement du temps de cuisson. Retirez les bocaux du compartiment de cuisson uniquement lorsqu'ils sont entièrement refroidis.
- Entrez les conserves dans un endroit froid, sombre et sec, par ex. dans un débarras. Utilisez le plus tôt possible les verres ouverts et conservez-les au réfrigérateur.

Plat	Accessoires	Niveau	Température en °C	Mode de cuisson	Temps de cuisson en min.	Remarques
Fruits	Grille	1 (2)	150 - 160	---	35 - 40	dans des bocaux à conserves fermés
Légumes	Grille	1 (2)	190 - 200	---	60 - 120	dans des bocaux à conserves fermés

## Désinfecter

- Avant la mise en conserve, les verres doivent être désinfectés au four pour prévenir l'altération des aliments. C'est la seule et unique façon de conserver des conserves pendant une longue période en dehors du réfrigérateur.
- Désinfectez les verres vides à 100 °C à la chaleur tournante pendant au moins 20 minutes. Vous pouvez en même temps désinfecter les couvercles et les anneaux de caoutchouc des verres dans de l'eau bouillante pour qu'ils ne se dessèchent pas à la chaleur sèche du four.

Plat	Accessoires	Niveau	Température en °C	Mode de cuisson	Temps de cuisson en min.	Remarques
Désinfecter	Grille	2 (3)	100	✚ / ✚ <sup>e</sup>	20 - 25	Bocaux à conserves, biberons

## Déshydrater

- La déshydratation est un mode de conservation qui permet de retirer jusqu'à 50 % de liquide des aliments par l'apport de chaleur sèche. Simultanément, le goût s'intensifie.
- Plus les aliments sont épais, plus le processus de déshydratation dure longtemps. Le processus de déshydratation est plus rapide et plus écoénergétique si vous coupez les aliments en rondelles.
- Placez les aliments préparés sur une plaque ou une grille recouverte de papier cuisson. Retournez de temps en temps les aliments pendant le processus de déshydratation.
- La durée dépend de l'épaisseur des aliments et de leur teneur en humidité, autrement dit la déshydratation des tomates dure plus longtemps que celle des champignons.
- Si vous souhaitez déshydrater simultanément des aliments sur deux niveaux, utilisez les niveaux 1 et 3 (ou 2 et 4).

Plat	Accessoires	Niveau	Température en °C	Mode de cuisson	Temps de cuisson en heures	Remarques
Champignons en rondelles	Grille + papier cuisson	2 (3)	50 - 60	✚ / ✚ <sup>e</sup>	3 - 4	
Pommes en rondelles	Grille + papier cuisson	2 (3)	50 - 70	✚ / ✚ <sup>e</sup>	5 - 8	

Plat	Accessoires	Niveau	Température en °C	Mode de cuisson	Temps de cuisson en heures	Remarques
Tomates en quartier	Grille + papier cuisson	2 (3)	60 - 70	☛ / ☛ <sup>e</sup>	7 - 8	Épépinez les tomates, sinon la durée de séchage se rallonge.
Fines herbes	Grille + papier cuisson	2 (3)	50 - 60	☛ / ☛ <sup>e</sup>	1½ - 2	par ex. ciboulette, persil, sauge

## Pierre à pain et à pizzas

- Vous avez besoin de l'accessoire en option Pierre à pain et à pizzas et de la résistance de chauffe.
- Que ce soit pour une pizza croustillante ou du pain frais, la pierre à pain et à pizzas vous garantit une cuisson optimale comparable à celle d'un vrai four à pain tout en permettant en plus de régler la température de cuisson avec exactitude.
- Selon la taille des aliments, la pierre à pain vous permet également de cuire plusieurs pizzas, petits pains ou autre pâtisseries en même temps.
- Vous pouvez cuire plusieurs pizzas les unes après les autres. Cela permet d'allonger le temps de cuisson par pizza d'environ 1 à 3 minutes.
- Les pâtes ont besoin de pouvoir se lever lors de la cuisson sans se déformer ni se fissurer. Pour éviter cela, piquez-les à l'aide du fourchette ou incisez-les avec un couteau.
- Les temps et les températures fournis dans le tableau des cuissons sont indicatifs. Pour les produits précuits et surgelés, veuillez toujours respecter également les instructions du fabricant.

Plat	Accessoires	Niveau	Température en °C	Mode de cuisson	Temps de cuisson en min.	Remarques
Petits pains, frais (de 50 g)	Pierre à pain et à pizzas	1	250 / 200*	☞	15 - 20	
Fougasse	Pierre à pain et à pizzas	1	210	☞	15	Le temps de cuisson dépend de la taille et de l'épaisseur de la fougasse.
Focaccia	Pierre à pain et à pizzas	1	210	☞	15	Garnissez-la avec différents ingrédients, par ex. des herbes, du sel marin, des olives, des filets d'anchois, des oignons, du jambon, des tomates ou du fromage.
Pain bis	Pierre à pain et à pizzas	1	175	☞	45	
Pain au levain	Pierre à pain et à pizzas	1	250 / 200*	☞	50 - 60	
Pain au olives et aux tomates	Pierre à pain et à pizzas	1	175	☞	45	
Pizza, fraîche	Pierre à pain et à pizzas	1	275	☞	5 - 8	Le temps de cuisson varie selon le type et l'épaisseur de la pâte et de la couche.
Pizza, surgelée	Pierre à pain et à pizzas	1	230	☞	8 - 10	Le temps de cuisson varie selon l'épaisseur de la pâte. Respectez les indications du fabricant.
Tarte flambée, fraîche	Pierre à pain et à pizzas	1	300	☞	3 - 4	Conseil recette : classique ou avec du fromage de chèvre frais, du jambon de Parme, des figues et des oignons nouveaux.
Tarte flambée, surgelée	Pierre à pain et à pizzas	1	250	☞	4 - 5	

\* Préchauffez l'appareil à la température indiquée. Au moment d'enfourner les aliments, repassez à une température plus basse.

## L'acrylamide dans l'alimentation

Quels aliments sont concernés ?

L'acrylamide se forme avant tout en cas de produits à base de céréales et de pommes de terre cuits à haute température, tels que les chips, les frites, les toasts, les petits pains, le pain, les pâtisseries fines (biscuits, pain d'épices, speculoos).

---

### Conseils culinaires pour limiter la formation d'acrylamide

---

Généralités	Les temps de cuisson doivent si possible rester brefs. Les plats doivent dorer et non brunir. Les plats cuisinés volumineux et épais contiennent moins d'acrylamide.
-------------	--

---

Cuisson	En chaleur tournante, 180 °C max.
---------	-----------------------------------

---

Petits gâteaux secs	L'œuf ou le jaune d'œuf réduit la formation d'acrylamide. Répartissez-les uniformément sur la plaque et sur une seule épaisseur.
---------------------	--

---

Four Frites	Cuire au moins 400 g par plaque afin que les frites ne se dessèchent pas.
----------------	---

---

**Gaggenau Hausgeräte GmbH**  
Carl-Wery-Straße 34  
81739 München  
GERMANY  
[www.gaggenau.com](http://www.gaggenau.com)

**GAGGENAU**



9000914242 fr (960301)

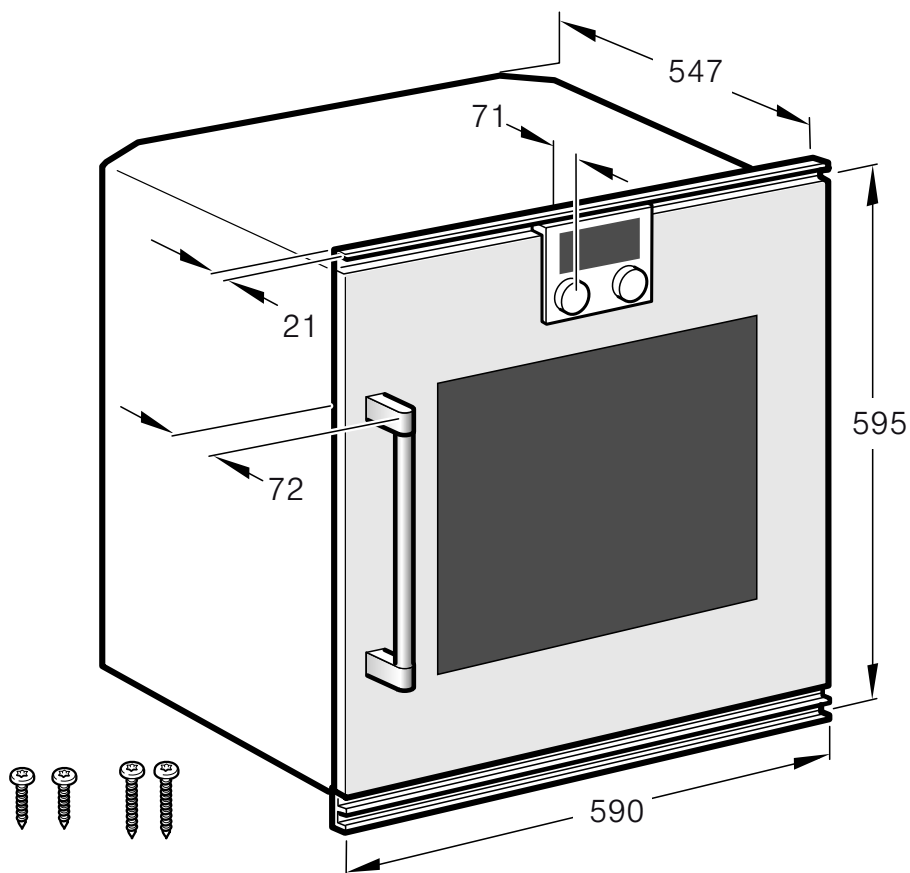

**BOP 21./22./24./25.****de** Montageanleitung**en** Installation instructions**fr** Notice de montage**it** Istruzioni per il montaggio**nl** Installatievoorschrift**es** Instrucciones de montaje**pt** Instruções de montagem**el** Οδηγίες εγκατάστασης**sv** Monteringsanvisning**da** Monteringsvejledning**no** Monteringsveiledning**fi** Asennusohje**et** Paigaldusjuhend**lt** Montavimo instrukcija**lv** Montāžas instrukcija**ru** Инструкция по монтажу**uk** Інструкція з монтажу**pl** Instrukcja montażu**cs** Montážní návod**sk** Montážny návod**tr** Montaj kılavuzu**th** คำแนะนำวิธีประกอบเครื่อง**zh** 安装说明

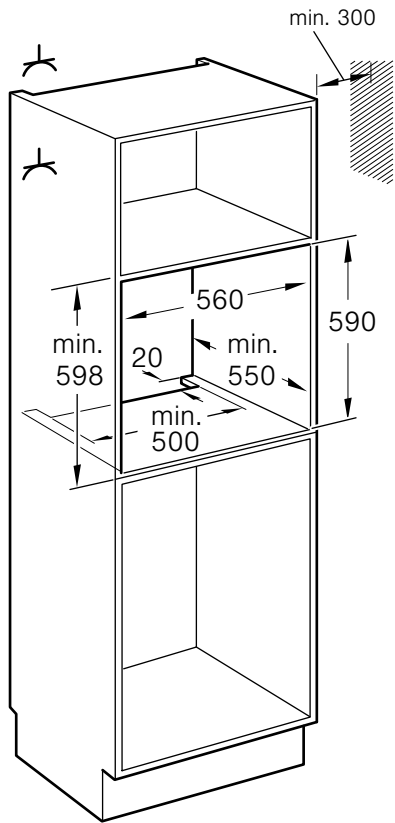

**1**

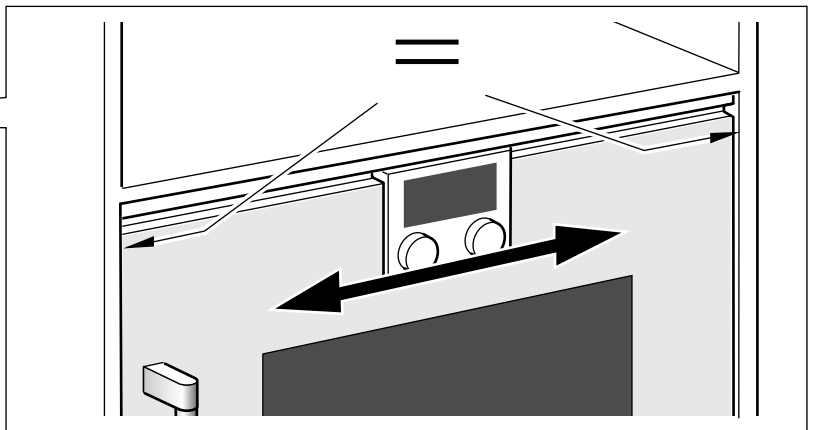
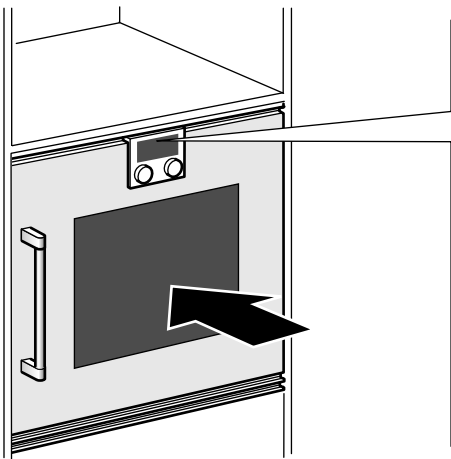

**2**

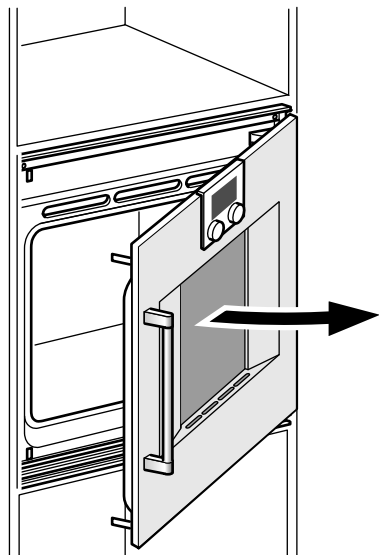

**3**

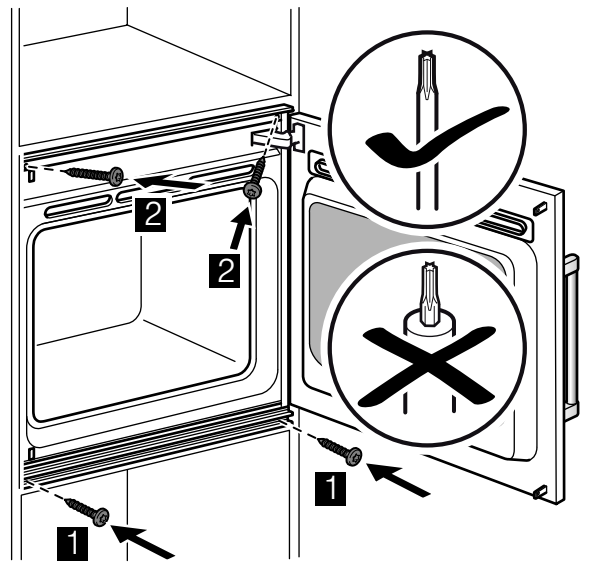
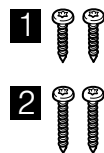

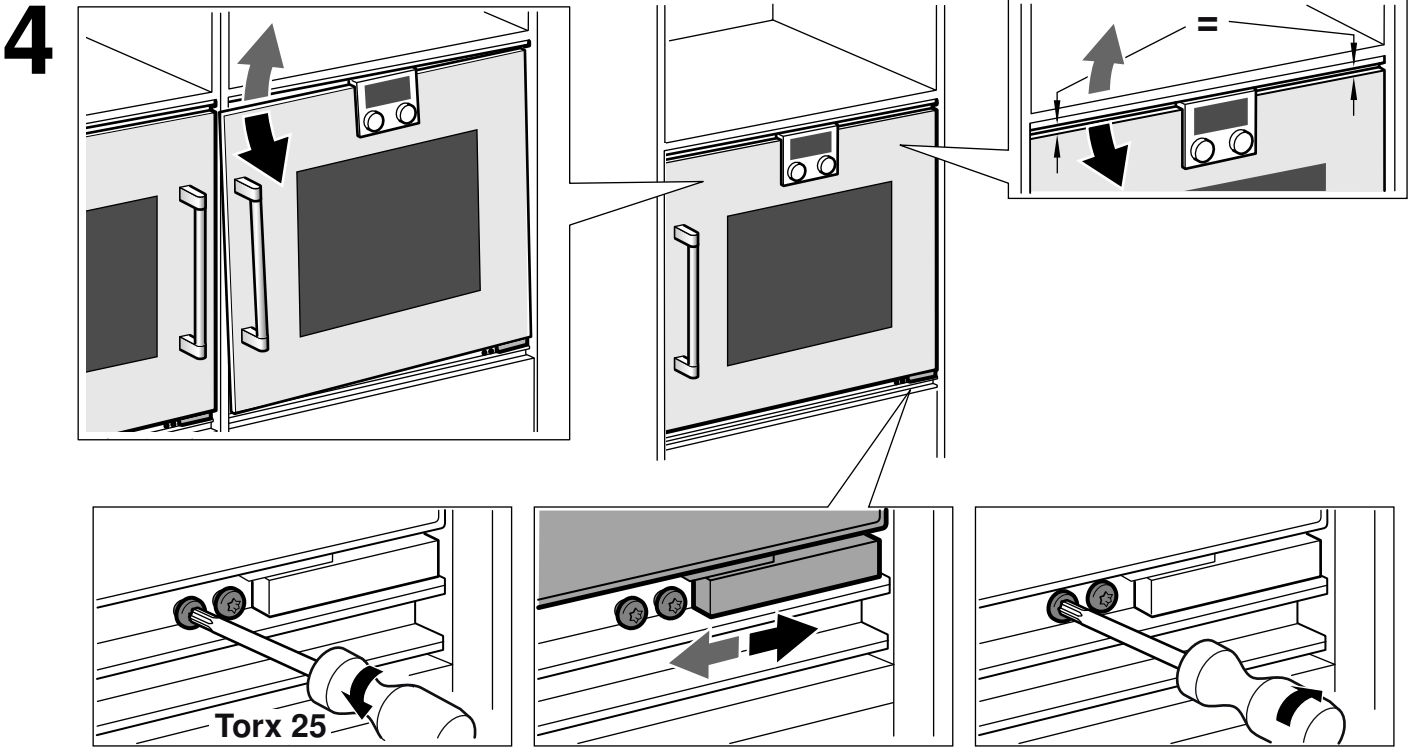

de

## Wichtige Hinweise

- Die Anleitung sorgfältig lesen und aufbewahren. Nur der fachgerechte Einbau entsprechend der Montageanleitung gewährleistet die Sicherheit beim Gebrauch. Der Installateur haftet für das einwandfreie Funktionieren am Aufstellungsort.
- Nur eine konzessionierte Fachkraft darf das Gerät anschließen.
- Vor der Durchführung jeglicher Arbeiten die Stromzufuhr abstellen.
- Zur Vermeidung von Schnittverletzungen Schutzhandschuhe tragen. Teile, die während der Montage zugänglich sind, können scharfkantig sein.
- Gerät vor dem Einbau auf Transportschäden prüfen.
- Gerät nicht an Tür, Türgriff oder unterer Luftleiste anheben.
- Für die Installation die aktuell gültigen Bauvorschriften und die Vorschriften des regionalen Elektrizitätsversorgers beachten.
- Gerät der Geräteklasse 3: Zum Einbau in ein Küchenmöbel gemäß Einbauskizze (Mindestabstände beachten).

## Planungshinweise

Türanschlag nicht wechselbar.

Abstand Möbelkorpus bis Türfrontfläche 21 mm.

Abstand Möbelkorpus bis Türgriffaußenkante 72 mm.

Frontüberstand inkl. Türgriff für die Öffnung von seitlichen Schubladen beachten.

Bei Planung einer Ecklösung Türöffnungswinkel von mind. 110° berücksichtigen.

Für Einbau unter Kochfelder: Abstand zwischen Kochfeld-Unterseite und Oberkante des Backofengehäuses: min. 15 mm. Die Planungshinweise der Kochfelder (insbesondere zu Belüftung, Gas-/Elektoranschluss) sind zu berücksichtigen.

## Einbaumöbel vorbereiten

Einbaumöbel müssen bis 90 °C temperaturbeständig sein, angrenzende Möbelfronten bis 70 °C.

Lüftungsausschnitt im Zwischenboden des Einbauschranks: min. 20 x 500 mm.

Anschlussdose muss außerhalb der Einbaunische liegen.

Ausschnittarbeiten am Möbel vor dem Einsetzen des Gerätes durchführen. Späne entfernen, die Funktion von elektrischen Bauteilen kann beeinträchtigt werden.

Nicht befestigte Möbel mit einem handelsüblichen Winkel an der Wand befestigen.

Gerät nur so hoch einbauen, dass Zubehör problemlos entnommen werden kann.

## Elektrischer Anschluss

Auf geeignete Absicherung der Hausinstallation achten. Spannung und Frequenz des Gerätes müssen mit der elektrischen Installation übereinstimmen (siehe Typenschild).

Das Gerät entspricht der Schutzklasse 1 und darf nur mit Schutzleiter-Anschluss betrieben werden.

Die Absicherung über B- oder C-Automaten ist erforderlich.

In der Installation muss ein allpoliger Trennschalter mit mindestens 3 mm Kontaktöffnung vorhanden sein. Dieser muss nach dem Einbau noch zugänglich sein.

**Gerät ohne Anschlussleitung:** Nur nach Anschlussbild anschließen. Bei Bedarf beiliegende Kupferbrücken montieren. Bei Falschanschluss kann das Gerät beschädigt werden.

Netzanschlussleitung: Typ H05 VV-F oder höherwertig. Die gelbgrüne Ader für den Schutzleiter-Anschluss muss geräteseitig 10 mm länger sein als die anderen Adern.

Für eine Einbautiefe von 550 mm das Anschlusskabel im Bereich der abgeschrägten Gehäuse-Ecke rechts nach unten führen.

## Gerät einbauen

- Bei Einbau von zwei Geräten nebeneinander: Beide Türgriffe / Griffmulden müssen zur Mitte zeigen.
- Gerät im Schrank gegen Kippen sichern, falls kein Zwischenboden über dem Gerät ist: Zwei handelsübliche Winkel beidseitig im Schrank befestigen (auf 450 mm Tiefe, 5 mm über Gerätehöhe).

- Gerät ganz in das Einbaumöbel einschieben. Dabei Anschlusskabel nicht knicken, einklemmen oder über scharfe Kanten führen.
- Gerät mittig ausrichten. Zwischen Gerät und angrenzenden Möbelfronten ist ein Luftspalt von 5 mm erforderlich.
- Gerät mit der Wasserwaage exakt waagrecht ausrichten.
- Gerät mit den beiliegenden Schrauben befestigen. Transportsicherung an der Tür entfernen.

**Hinweis:** Gerät mittig ausrichten und zuerst mit den unteren Schrauben im Möbel fixieren. Dann die beiden oberen Schrauben befestigen.

### Achtung!

**Geeigneten Schraubendreher verwenden, die Blende nicht verkratzen!**

## Tür justieren

Zum exakten Ausrichten kann die Gerätetür leicht justiert werden. Dazu die Tür öffnen und die beiden Schrauben am unteren Türscharnier etwas lösen. Tür justieren und Schrauben festdrehen.

**Hinweis:** Die Gerätetür ist im Auslieferungszustand justiert. Eine Türjustierung ist normalerweise nicht nötig.

## Kombination mit Dampfbackofen

Zuerst den Dampfbackofen montieren. Montageanleitung des Dampfbackofens beachten.

Für eine Einbautiefe von 550 mm das Anschlusskabel im Bereich der Gehäuseaussparung positionieren.

## Kombination mit Wärmeschublade

Zuerst die Wärmeschublade WS montieren. Montageanleitung der Wärmeschublade beachten.

Den Ofen auf die Wärmeschublade in den Einbauschränk einschieben. Beim Einschieben die Blende der Wärmeschublade nicht beschädigen.

## Ausbau

1. Gerät spannungslos machen.
2. Befestigungsschrauben lösen.
3. Gerät leicht anheben und ganz herausziehen.

en

## Important notes

- Read these instructions carefully and keep them in a safe place. Safety during use can only be ensured if the appliance is fitted correctly according to these installation instructions. The installer is responsible for ensuring that the appliance operates perfectly at the point of installation.
- Only allow a licenced professional to connect the appliance.
- The appliance must be disconnected from the power supply during all installation work.
- Wear protective gloves to prevent injury from cuts. Parts that are accessible during installation may have sharp edges.
- Check the appliance for any transport damage before installation.
- Do not lift the appliance by the door, door handle or lower air vent.
- For installation, currently applicable building regulations and the regulations of the local electricity supplier must be observed.
- This appliance corresponds to appliance class 3 for installation in a kitchen unit according to the installation drawing. Observe the minimum distances.

## Planning notes

Door hinge not reversible.

The door panel surface of the appliance extends 21 mm from the furniture cavity.

The outer edge of the door handle extends 72 mm from the furniture cavity.

Consider the overhang, incl. the door handle, when planning to open drawers next to the appliance.

When planning a corner solution, pay attention to the 110° door opening angle.

For installation underneath cooktops: Distance between the underside of the cooktop and the top edge of the oven cavity: min. 15 mm. The planning notes for the cooktops (particularly regarding ventilation, gas/electric connection) must be taken into account.

## Preparing kitchen units

Fitted units must be heat-resistant up to 90 °C, adjacent cabinet fronts up to 70 °C.

There must be a ventilation cut-out of min. 20 x 500 mm made in the intermediate floor of the surround unit.

The appliance connection box must be positioned outside the installation space.

Carry out all cut-out work on the furniture unit and worktop before fitting the appliances. Remove any shavings or the correct operation of electrical components may be impaired.

Secure freestanding units to the wall using standard, commercially available brackets.

Only fit the appliance up to a height which allows accessories to be easily removed.

## Electrical connection

Make sure that the household installation has sufficient fuse or circuit breaker protection. Check that the appliance has the same voltage and frequency as the electrical installation system (see rating plate).

The appliance corresponds to protection class 1 and may only be operated with a protective earth connection.

Fuse protection using B or C circuit breakers is required.

The installation system must incorporate an all-pole isolating switch with a contact gap of at least 3 mm. This must remain accessible after installation.

**Appliance without mains connection cable:** Only connect as shown on the connection diagram. Fit the enclosed copper bridges as required. Incorrect connection may cause damage to the appliance.

Mains connection cable: type H05 VV-F or higher rated. The yellow/green wire for the PE connection must be 10 mm longer than the other wires on the appliance side.

The rear of the appliance has tapered edges. When cabinet depth is 550 mm, the connection lead must be guided down the rear right side of the cabinet to the connector box.

## Fitting the appliance

- When installing two appliances side-by-side, the door handles / recessed grips must be in the centre.
- If there is no fitted shelf above the appliance, secure the appliance against tipping over when the door is opened. Fit two standard angles 5 mm above the appliance at 450 mm depth inside the cabinet.

1. Fully insert the appliance in the cabinet.  
Do not kink or trap the power cable, or route it over sharp edges.
2. Centre the appliance.  
There must be an air gap of 5 mm between the appliance and adjacent cabinets.
3. Using a spirit level, adjust the appliance so that it is perfectly level.
4. Screw the appliance firmly in place with the screws provided.  
Remove the transportation lock of the door.

**Note:** centre the appliance and fix to cabinet with lower screws. Then fit both top screws.

### Caution!

**Use a suitable tool. Be careful not to scratch the faceplate!**

## Aligning the door

In order to achieve perfect alignment, the device door can easily be adjusted.

To do this, open the door and loosen both screws on the lower door hinge. Align the door and tighten the screws.

**Note:** The device door is already aligned when the appliance is delivered. You do not normally need to align the door.

## Combination with steam oven

Fit the steam oven first. Follow the installation instructions for the steam oven.

To achieve the 550 mm installation depth, the connection cable needs to follow the slanted edge on the corner of the housing.

## Combination with warming drawer

Fit the warming drawer first. Follow the installation instructions for the warming drawer.

Slide the oven, on the warming drawer, into the installation cabinet. Do not damage the warming drawer cover when sliding it in.

## Removal

1. Disconnect the appliance from the power supply.
2. Undo the securing screws.
3. Lift the appliance slightly and pull it out completely.

fr

## Remarques importantes

- Lire attentivement et conserver la notice. Pour garantir la sécurité pendant le fonctionnement de l'appareil, ce dernier doit être monté de manière conforme aux règles de l'art. L'installateur est responsable du bon fonctionnement de l'appareil sur le lieu où il l'a installé et mis en service.
- Le technicien chargé du branchement doit être agréé.
- Avant d'effectuer tout travail, couper l'alimentation électrique.
- Pour éviter les coupures, porter des gants de protection. Les pièces accessibles durant le montage peuvent présenter des arêtes vives.
- Vérifier si l'appareil n'a pas été endommagé durant le transport.

- Ne pas soulever l'appareil en le prenant par la porte, par la poignée de porte ou par la réglette inférieure d'aération.
- Pour l'installation, respecter les règles en vigueur et les consignes du distributeur local d'électricité.
- Appareil de classe 3 : à installer dans un meuble de cuisine selon le schéma de pose (respecter les distances minimales).

## Instructions de planification

Le sens d'ouverture de la porte n'est pas modifiable.

Distance entre le corps du meuble et la façade de la porte : 21 mm.

Distance entre le corps du meuble et le bord extérieur de la poignée de porte : 72 mm.

Faire attention au débordement de la façade, y compris celui de la poignée, pour l'ouverture de tiroirs latéraux.

Si une solution d'angle est envisagée, tenir compte d'un d'angle d'ouverture de la porte d'au moins 110°.

Pose sous plan de cuisson : distance minimale entre le dessous du plan de cuisson et le bord supérieur de l'enveloppe du four : 15 mm. Tenir compte des instructions de planification des plans de cuisson (en particulier pour ce qui concerne l'aération et les branchements gaz et électricité).

## Préparation des meubles

Les meubles où sont encastrés les appareils doivent résister jusqu'à une température de 90 °C, et les façades des meubles voisins jusqu'à 70 °C.

Découpe d'aération dans le fond intermédiaire du meuble. mini 20 x 500 mm.

La prise de courant doit se trouver à l'extérieur de la niche d'encastrement.

Faire les découpes sur le meuble avant de mettre l'appareil en place. Éliminer les copeaux qui pourraient affecter le fonctionnement de composants électriques.

Si les meubles ne sont pas fixés, il faut les fixer au mur au moyen d'une équerre du commerce.

Placer l'appareil à une hauteur telle qu'il soit encore possible de sortir facilement les accessoires.

## Raccordement électrique

S'assurer que l'installation électrique du logement est suffisamment protégée. La tension et la fréquence de l'appareil doivent correspondre à celles de l'installation électrique (voir la plaquette d'identification).

L'appareil est de la classe de protection 1 et doit obligatoirement être raccordé à une prise avec terre.

Il doit être protégé par un coupe-circuit automatique type B ou C.

Il faut prévoir dans l'installation un disjoncteur multipolaire ayant une distance d'ouverture des contacts d'au moins 3 mm et restant accessible après la pose.

**Appareil sans cordon d'alimentation** : faire le raccordement uniquement selon le schéma de branchement. Si nécessaire, utiliser les cavaliers en cuivre fournis. S'il n'est pas branché de manière conforme, l'appareil peut être endommagé.

Cordon d'alimentation secteur : type H05 VV-F ou qualité supérieure. Du côté de l'appareil, le conducteur vert-jaune de terre doit avoir une longueur supérieure de 10 mm aux autres conducteurs.

Pour une profondeur d'encastrement de 550 mm, faire passer le cordon d'alimentation à droite et par le bas dans la zone où le boîtier présente un coin coupé.

## Pose de l'appareil

- En cas de pose de deux appareils côte à côte : Les deux poignées de porte doivent être tournées vers le milieu.
- S'il n'y a pas de fond intermédiaire au-dessus de l'appareil, bloquer ce dernier pour l'empêcher de basculer dans le meuble : fixer deux équerres du commerce des deux côtés du meuble (profondeur 450 mm, 5 mm au-dessus de la hauteur de l'appareil).

1. Insérer complètement l'appareil dans le meuble.  
Ne pas couder le cordon électrique, ni le coincer ou le faire passer sur des arêtes vives.
2. Centrer l'appareil.  
Entre l'appareil et les façades voisines du meuble, il faut laisser un jeu de 5 mm.
3. Ajuster l'appareil à l'horizontale de manière très précise au moyen d'un niveau à bulle.
4. Fixer l'appareil avec les vis fournies. Enlever la sécurité de la porte.

**Remarque** : Bien centrer l'appareil et le fixer dans le meuble au moyen des deux vis du bas. Fixer ensuite les deux vis du haut.

### Attention !

**Utiliser un tournevis approprié, ne pas rayer le bandeau !**

## Ajuster la porte

La porte de l'appareil peut être légèrement ajustée pour obtenir un alignement exact.

Pour ce faire, ouvrez la porte et dévissez les deux vis de la charnière de porte inférieure. Ajustez la porte et serrez les vis.

**Remarque** : La porte de l'appareil est ajustée dans son état de livraison. Il n'est normalement pas nécessaire d'ajuster la porte.

## Association avec un four à vapeur

Monter d'abord le four à vapeur. Respecter la notice de pose du four à vapeur.

Pour une profondeur d'encastrement de 550 mm, positionner le cordon d'alimentation dans la zone où le boîtier est évidé.

## Association avec un tiroir chauffant

Monter d'abord le tiroir chauffant WS. Respecter les instructions de montage du tiroir chauffant.

Introduire le four dans le meuble d'encastrement sur le tiroir chauffant. En l'introduisant, ne pas endommager le bandeau du tiroir chauffant.

## Dépose

1. Mettre l'appareil hors tension.
2. Desserrer les vis de fixation.
3. Soulever légèrement et extraire entièrement l'appareil.

it

## Indicazioni importanti

- Leggere attentamente e conservare le istruzioni. Solo un'installazione corretta conformemente a quanto indicato nelle istruzioni di montaggio garantisce la sicurezza durante l'uso. L'installatore risponde del corretto funzionamento nel luogo di montaggio.
- L'apparecchio deve essere collegato solo da un tecnico autorizzato.
- Staccare l'alimentazione di corrente prima di procedere ad ogni tipo di intervento.
- Per evitare lesioni da taglio indossare guanti di protezione. I pezzi accessibili durante il montaggio possono essere taglienti.
- Controllare la presenza di danni da trasporto prima del montaggio.
- Non sollevare l'apparecchio prendendolo per lo sportello, la maniglia o il listello di ventilazione inferiore.
- Per l'installazione osservare le norme edili attualmente in vigore nonché le disposizioni dell'azienda regionale erogatrice di elettricità.
- Apparecchio appartenente alla classe 3. Installare l'apparecchio in un mobile da cucina seguendo lo schizzo di montaggio (rispettare le distanze minime).

## Indicazioni di progettazione

Non cambiare la battuta dello sportello.

Distanza tra il corpo del mobile e la superficie frontale dello sportello 21 mm.

Distanza tra il corpo del mobile e il bordo esterno della maniglia 72 mm.

Tenere conto della sporgenza della parte frontale, incl. maniglia, per l'apertura dei cassetti laterali.

Per la progettazione di una soluzione ad angolo, considerare l'angolo di apertura dello sportello di min. 110°.

Per il montaggio sotto i piani cottura: Distanza tra il lato inferiore del piano cottura e il bordo superiore dell'alloggiamento del forno: min. 15 mm. Osservare le indicazioni per la progettazione dei piani cottura (in particolare ventilazione, allacciamento di gas/elettrico).

## Preparare il mobile ad incasso

I mobili da incasso devono essere resistenti a temperature fino a 90 °C, i mobili adiacenti fino a 70 °C.

Intaglio di ventilazione nel piano intermedio del mobile da incasso: min. 20 x 500 mm.

La presa di collegamento deve trovarsi fuori dalla nicchia di montaggio.