

**DAIKIN**

**INVERTER**

DAIKIN ROOM AIR CONDITIONER

# ***Operation Manual***

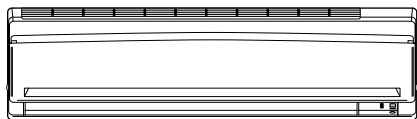

**MODELS**    **FTX50GV1B**  
**FTX60GV1B**  
**FTX71GV1B**



**English**

**Deutsch**

**Français**

**Nederlands**

**Español**

**Italiano**

**Ελληνικά**

**Portugues**

**Русский**

**Türkçe**

# TABLE DES MATIÈRES

## À LIRE AVANT D'UTILISER L'APPAREIL

---

Mesures de sécurité .....	2
Noms des pièces.....	4
Préparation avant utilisation .....	7

## FONCTIONNEMENT

---

Mode AUTO · SECHAGE · REFROIDISSEMENT · CHAUFFAGE · VENTILATEUR .....	10
Réglage du sens du flux d'air .....	12
Fonctionnement PUISSANT .....	14
Fonctionnement À FAIBLE NIVEAU DE BRUIT DE L'UNITÉ EXTÉRIEURE .....	15
Fonctionnement ABSENCE DU DOMICILE ..	16
Fonctionnement OEIL INTELLIGENT .....	18
Fonctionnement de la MINUTERIE .....	20

## ENTRETIEN

---

Soin et nettoyage .....	22
-------------------------	----

## GUIDE DE DÉPANNAGE

---

Guide de démarrage .....	25
--------------------------	----

# Mesures de sécurité

- Ce manuel doit être à portée de la main de l'opérateur.
- Lisez attentivement ce manuel avant de mettre l'unité en marche.
- Pour des raisons de sécurité, l'opérateur doit lire attentivement les précautions suivantes.
- Les précautions contenues dans ce manuel sont classées sous AVERTISSEMENT et ATTENTION. Veuillez à respecter toutes les précautions ci-dessous: elles sont toutes essentielles à la sécurité.

## AVERTISSEMENT

Si vous ne respectez pas scrupuleusement ces instructions, l'unité peut provoquer des dommages matériels, corporels, voire la mort.

## ATTENTION

Si vous ne respectez pas scrupuleusement ces instructions, l'unité peut provoquer des dommages matériels ou corporels mineurs.

 A ne jamais faire.

 Veuillez à mettre le climatiseur à la terre.

 Ne touchez jamais le climatiseur (télécommande comprise) avec les mains mouillées.

 Veuillez à respecter ces instructions.

 Ne mouillez jamais le climatiseur (télécommande comprise).

## AVERTISSEMENT

- Afin d'éviter un incendie, une explosion ou des blessures, n'utilisez pas l'unité en présence de gaz nocifs, inflammables ou corrosifs, à proximité de l'unité. 
- L'exposition prolongée au flux d'air est nuisible à la santé.
- N'insérez pas vos doigts, de tiges ou d'autres objets dans la sortie ou l'entrée d'air. Le ventilateur tournant à grande vitesse, vous pourriez vous blesser.
- Ne tentez pas de réparer, déplacer, modifier ou réinstaller le climatiseur vous-même. Un travail incorrect provoquera une électrocution, un incendie, etc.  
Pour les réparations et la réinstallation, demandez conseils et informations à votre revendeur Daikin.

- Le réfrigérant utilisé dans le climatiseur est sûr. Bien que des fuites soient peu probables, si, pour quelque raison, le réfrigérant semble fuir dans la pièce, assurez-vous qu'il n'entre pas en contact avec la flamme d'un appareil de chauffage au gaz, au mazout ou d'une cuisinière à gaz. 
- Si le climatiseur ne refroidit ni ne chauffe correctement, il est possible que le réfrigérant fuie; dans ce cas, appelez votre revendeur. Lors des réparations accompagnant l'ajout de réfrigérant, vérifiez le contenu des réparations avec notre équipe d'entretien.
- Ne tentez pas d'installer le climatiseur vous-même. Un travail incorrect se soldera par une fuite d'eau, une électrocution ou un incendie. Pour l'installation, consultez votre revendeur ou un technicien qualifié.
- Pour éviter toute électrocution, brûlure ou blessure, si vous notez une anomalie telle qu'une odeur de brûlé, arrêtez le fonctionnement du climatiseur et mettez l'interrupteur sur Arrêt. Appelez ensuite votre revendeur, qui vous donnera des instructions.
- Selon l'environnement, il peut être nécessaire d'installer un disjoncteur de mise à la terre.  
L'absence d'un disjoncteur de mise à la terre peut provoquer une électrocution ou un incendie.

- Le climatiseur doit être mis à la terre. Une mise à la terre incomplète peut provoquer une électrocution. Ne raccordez pas la ligne de terre aux tuyaux de gaz, aux tuyaux d'eau, à un paratonnerre ou à la ligne de terre du téléphone. 

## ATTENTION

- Pour éviter toute altération de la qualité, n'utilisez pas l'unité pour refroidir instruments de précision, aliments, plantes, animaux ou oeuvres d'art. 
- N'exposez jamais directement les petits enfants, les plantes ou les animaux au flux d'air.
- Ne placez aucun appareil produisant des flammes dans la trajectoire du flux d'air diffusé par l'unité ni sous l'unité intérieure. La chaleur pourrait déformer l'unité ou la combustion pourrait être incomplète.

- Ne bloquez ni les entrées ni les sorties d'air. Tout obstacle au flux d'air peut provoquer une baisse de performances ou des problèmes.
- Ne vous mettez ni debout ni assis sur l'unité extérieure. Pour éviter de vous blesser, ne posez aucun objet sur l'unité et n'enlevez pas le carter de protection du ventilateur.
- Ne placez aucun objet craignant l'humidité sous l'unité intérieure ou extérieure. Dans certains cas, l'humidité de l'air peut former de la condensation et dégouliner.
- Après un certain temps d'utilisation, vérifiez si le support et la fixation de l'unité ne sont pas endommagés.
- Ne touchez pas l'entrée d'air ni les ailettes en aluminium de l'unité extérieure. Vous pourriez vous blesser.
- L'appareil n'est pas conçu pour être utilisé par des jeunes enfants ou des personnes infirmes non surveillés.
- Les jeunes enfants doivent être surveillés pour s'assurer qu'ils ne jouent pas avec l'appareil.

- 
- Pour éviter tout manque d'oxygène, aérez suffisamment la pièce si un appareil pourvu d'un brûleur est utilisé avec le climatiseur.
  - Avant le nettoyage, veillez à arrêter le fonctionnement du climatiseur, mettez l'interrupteur sur Arrêt ou débranchez le cordon d'alimentation.
  - Ne raccordez pas le climatiseur à une alimentation autre que celle qui est spécifiée. Ceci peut provoquer une panne ou un incendie.
  - Placez le tuyau d'évacuation de manière à ce que l'écoulement soit régulier. L'écoulement incomplet peut mouiller la construction, le mobilier, etc.
  - Ne placez pas d'objets à proximité directe de l'unité extérieure et ne laissez pas les feuilles ou d'autres débris s'accumuler autour de l'unité.  
Les feuilles constituent un foyer pour les petits animaux qui peuvent ensuite pénétrer dans l'unité. Une fois entrés, ces animaux peuvent provoquer des dysfonctionnements, de la fumée ou un incendie lorsqu'ils entrent en contact avec des pièces électriques.



- 
- N'utilisez pas le climatiseur avec les mains mouillées.



- 
- Ne lavez pas l'unité intérieure avec trop d'eau, n'utilisez qu'un chiffon légèrement humide.
  - Ne posez pas de récipients contenant de l'eau ni d'autres objets sur l'unité. L'eau pourrait pénétrer dans l'unité, détériorer les isolants électriques et provoquer une électrocution.



### Lieu d'installation.

- Pour installer le climatiseur dans les types d'environnement suivants, consultez votre revendeur.
  - Environnements huileux, avec de la vapeur ou de la suie.
  - Environnements salins tels que les zones côtières.
  - Environnement avec du gaz sulfuré comme près d'une source thermale.
  - Environnement où de la neige peut bloquer l'appareil extérieur.

Le tuyau d'évacuation de l'appareil extérieur doit être placé dans une position offrant une bonne évacuation.

### Tenez compte nuisances sonores causées à votre voisinage.

- Pour l'installation, choisissez un emplacement comme décrit ci-dessous.
  - Un emplacement suffisamment solide pour supporter le poids de l'appareil et qui n'amplifie pas les bruits ou les vibrations lors du fonctionnement.
  - Un emplacement à partir duquel la sortie d'air de l'appareil extérieur ou le bruit produit ne dérangera pas le voisinage.

### Travail électrique.

- Pour l'alimentation électrique, utilisez un circuit d'alimentation séparé, réservé au climatiseur.

### Déplacement du système.

- Le déplacement du climatiseur requiert connaissances et compétences spécifiques. Veuillez consulter votre revendeur si vous devez le déplacer pour déménagement ou réorganisation.

# Noms des pièces

## ■ Unité Intérieure

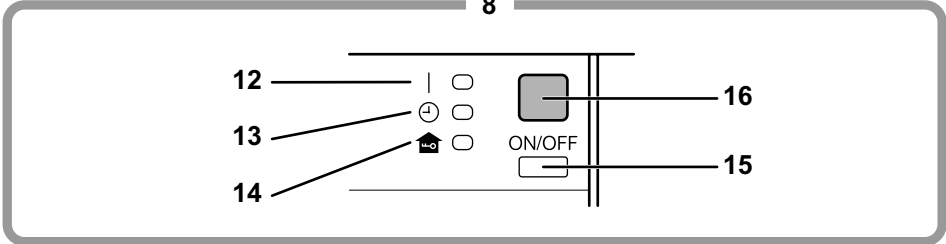
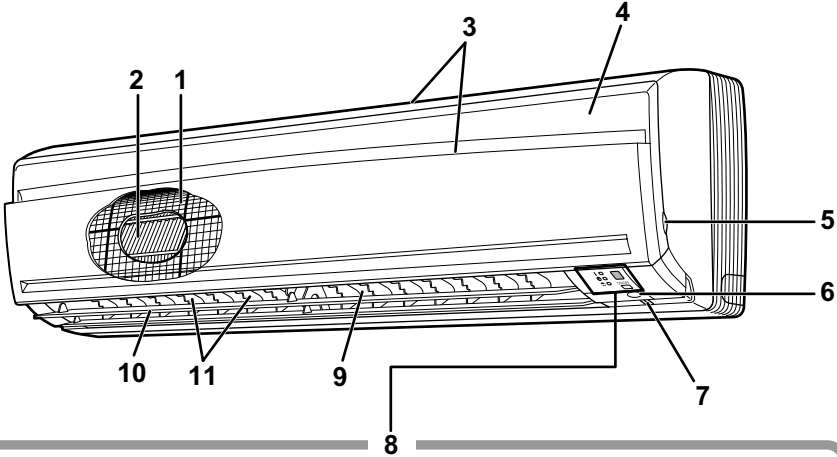

## ■ Unité Extérieure

Classe 50/60

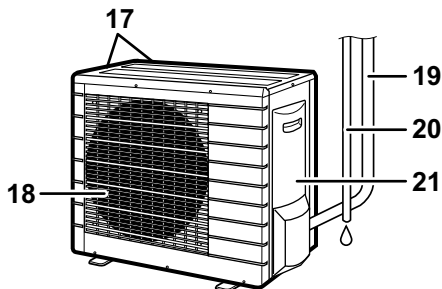

Classe 71

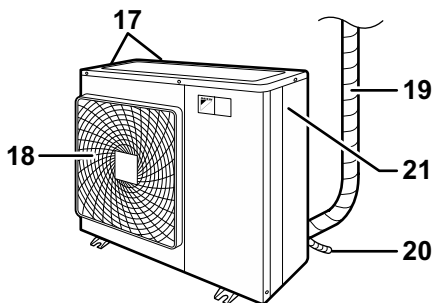

### ■ Unité intérieure

1. Filtre à air
2. Filtre purificateur d'air photocatalytique à liapatite et au titane
3. Prise d'air
4. Panneau avant
5. Languette du panneau avant
6. Détecteur OEIL INTELLIGENT:
  - Il détecte les mouvements des personnes et passe automatiquement du fonctionnement normal au fonctionnement en économie d'énergie (page 18.)
7. Capteur de température de la pièce:
  - Il capte la température de l'air autour de l'unité.
8. Affichage
9. Diffuseur d'air
10. Volets (lames horizontales): (page 12.)
11. Déflecteurs (lames verticales):
  - Les déflecteurs sont situés à l'intérieur de la sortie d'air (page 12).
12. Voyant de fonctionnement (vert)
13. Voyant de la MINUTERIE (jaune): (page 20.)

#### 14. Témoin Avant de sortir (rouge):

- Il s'allume lors du fonctionnement ABSENCE DU DOMICILE (page 16.)

#### 15. Interrupteur MARCHE/ARRET de l'unité intérieure:

- Appuyez une fois sur cette touche pour mettre l'unité en marche.
- Appuyez à nouveau pour l'arrêter.
- Le mode de fonctionnement se rapporte au tableau suivant.

Mode	Réglage de la température	Débit d'air
AUTO	25°C	AUTO

- Cette touche est utile si vous ne disposez pas de la télécommande.

#### 16. Récepteur de signaux:

- Il reçoit les signaux de la télécommande.
- lorsque l'unité reçoit un signal, un bip court se fait entendre.
  - Mise en marche ..... bip-bip
  - Modification des paramètres .... bip
  - Arrêt ..... bip long

### ■ Unité extérieure

17. Prise d'air: (Arrière et latérale)
18. Diffuseur d'air
19. Tube du réfrigérant et câble reliant les unités

#### 20. Tuyau de descente

#### 21. Borne de terre:

- Il est situé à l'intérieur de ce couvercle.

L'aspect de l'unité extérieure peut différer de certains modèles.

## ■ Télécommande

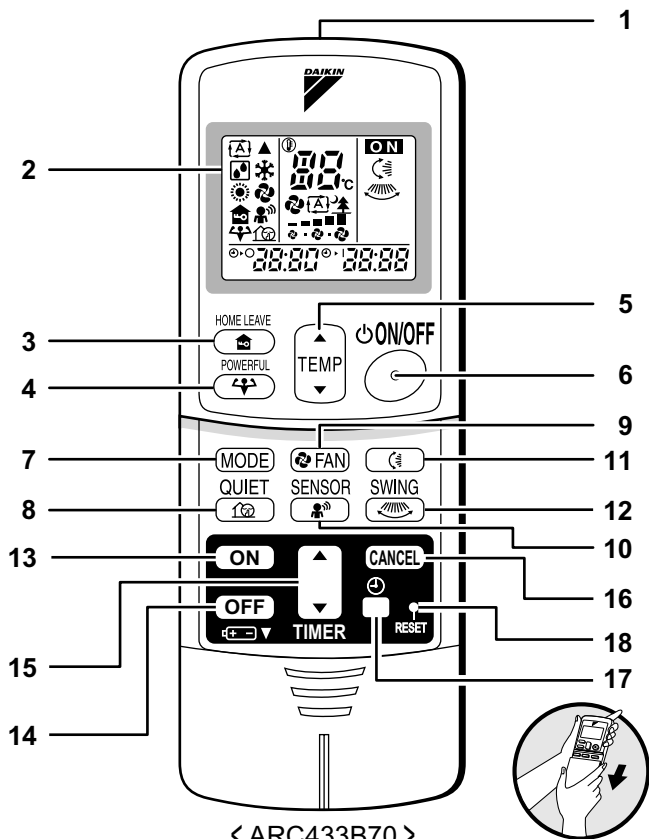

< ARC433B70 >

- 1. Emetteur de signaux:**
  - Il envoie des signaux à l'unité interne.
- 2. Affichage:**
  - Il affiche les paramètres actuels.  
(Sur cette illustration, tous les affichages de chaque section sont allumés aux fins de l'explication.)
- 3. Touche ABSENCE DU DOMICILE:**
  - fonctionnement lors de l'ABSENCE DU DOMICILE (page 16.)
- 4. Touche PUISSANT:**
  - fonctionnement PUISSANT (page 14.)
- 5. Touches de réglage de la TEMPERATURE:**
  - Elles permettent de modifier le réglage de la température.
- 6. Touche MARCHÉ/ARRÊT:**
  - Appuyez une fois sur cette touche pour mettre le climatiseur en marche.  
Appuyez à nouveau sur cette touche pour l'arrêter.
- 7. Sélecteur de MODE:**
  - Elle sélectionne le mode de fonctionnement.  
(AUTO/SECHAGE/REFROIDISSEMENT/CHAUFFAGE/VENTILATEUR) (page 10.)
- 8. Touche FAIBLE NIVEAU DE BRUIT:** fonctionnement À FAIBLE NIVEAU DE BRUIT DE L'UNITÉ EXTÉRIEURE (page 15.)
- 9. Touche de réglage du VENTILATEUR:**
  - Elle sélectionne le réglage du débit d'air.
- 10. Touche DETECTEUR:** fonctionnement de l'OEIL INTELLIGENT (page 18.)
- 11. Touche OSCILLATION:** (page 12.)
  - Volet (lame horizontale)
- 12. Touche OSCILLATION:** (page 12.)
  - Déflecteur (lame verticale)
- 13. Touche MISE EN MARCHÉ PAR MINUTERIE:** (page 21.)
- 14. Touche ARRÊT PAR MINUTERIE:** (page 20.)
- 15. Touche de réglage de la MINUTERIE:**
  - Elle permet de modifier l'heure.
- 16. Touche ANNULATION PAR MINUTERIE:**
  - Elle annule le réglage de la minuterie.
- 17. Touche HORLOGE:** (page 9.)
- 18. Touche REMISE À ZÉRO:**
  - Redémarrez l'unité en cas de gel.
  - Utilisez un objet fin pour pousser.

# Préparation avant utilisation

## ■ Installation des piles

1. Faites glisser le couvercle avant pour l'enlever.
2. Installez 2 piles sèches AAA.LR03 (alcalines).
3. Remettez le couvercle en place.

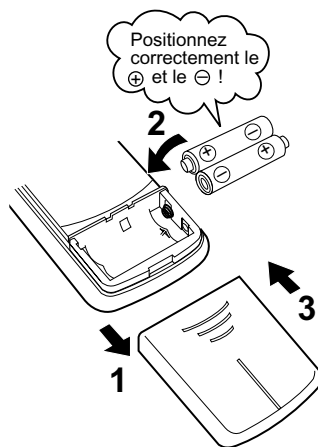

## ATTENTION

### ■ A propos des piles

- Lorsque vous remplacez les piles, utilisez des piles du même type et remplacez les deux piles usées en même temps.
- Si vous prévoyez de ne pas utiliser le système pendant un certain temps, retirez les piles.
- Les piles durent environ un an. Si l'affichage de la télécommande commence cependant à s'affaiblir et que la performance de réception se dégrade dans l'année, remplacez les deux piles par deux piles AAA.LR03 (alcalines) de la nouvelle taille.
- Les piles jointes sont fournies pour l'emploi initial du système.  
Suivant la date de fabrication du climatiseur, la période d'utilisation des piles pourrait être courte.



# Préparation avant utilisation

## ■ Utilisation de la télécommande

- Pour utiliser la télécommande, dirigez l'émetteur sur l'appareil intérieur. S'il y a un obstacle entre l'appareil et la télécommande, tel que des rideaux, l'appareil ne fonctionne pas.
- Ne faites pas tomber la télécommande. Ne la mouillez pas.
- La distance maximum de fonctionnement de la télécommande est de 7m.

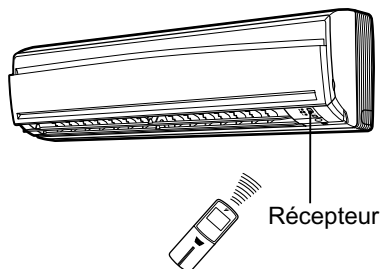

## ■ Pour fixer le support de la télécommande sur un mur

1. Choisissez un emplacement à partir duquel les signaux de la télécommande peuvent atteindre l'appareil.
2. Fixez le support sur un mur, un pilier ou dans un endroit semblable à l'aide des vis que vous devrez vous procurer.
3. Placez la télécommande dans son support.

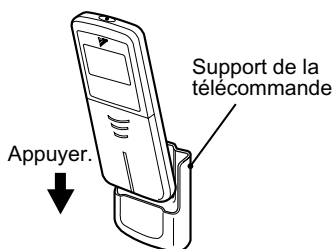

- Pour retirer, tirez vers le haut.

## ATTENTION

### ■ A propos de la télécommande

- N'exposez jamais la télécommande aux rayons directs du soleil.
- De la poussière sur l'émetteur ou le récepteur de signal réduira leur sensibilité. Essayez la poussière avec un chiffon doux.
- Le signal de la télécommande peut ne pas fonctionner si une lampe fluorescente à démarrage électronique (comme une lampe à inverseur) se trouve dans la pièce. Consultez votre revendeur si c'est le cas.
- Si le signal de la télécommande commande aussi un autre appareil, éloignez cet appareil ou consultez votre revendeur.

## ■ Réglage de l'horloge

### 1. Appuyez sur la touche "HORLOGE".

0:00 s'affiche.

⌚ clignote.

### 2. Appuyez sur la touche de "réglage de la MINUTERIE" pour mettre l'horloge à l'heure.

Maintenez la touche "▲" ou "▼" enfoncée pour augmenter ou diminuer rapidement l'affichage de l'heure.

### 3. Appuyez sur la touche "HORLOGE".

⌚ clignote.

## ■ Mettez l'interrupteur sur MARCHE

- Le fait de mettre l'interrupteur sur MARCHE ouvre le volet, puis le referme. (Cette procédure est normale.)

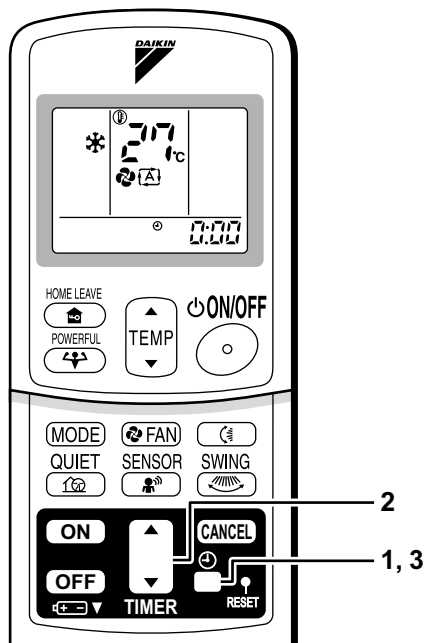

## REMARQUE

### ■ Conseils pour économiser l'énergie

- Veillez à ne pas trop refroidir (chauffer) la pièce. Le fait de maintenir le réglage de la température à un niveau modéré permet d'économiser de l'énergie.
- Couvrez les fenêtres d'un store ou d'un rideau.
- Le fait de bloquer la lumière du soleil et l'air provenant de l'extérieur augmente l'effet de refroidissement (de chauffage).
- Les filtres à air encrassés provoquent des anomalies de fonctionnement et consomment de l'énergie. Nettoyez-les tous les quinze jours environ.

### ■ A noter

- Le climatiseur consomme toujours 15 – 35 watts d'électricité même lorsqu'il n'est pas utilisé.
- Si vous pensez ne pas utiliser le climatiseur pendant longtemps, au printemps ou à l'automne par exemple, mettez l'interrupteur sur ARRET.
- Utilisez le climatiseur dans les conditions suivantes.

#### Réglage recommandé de la température

Pour refroidir: 26°C – 28°C  
Pour chauffer: 20°C – 24°C

Mode	Conditions d'utilisation	Si l'utilisation continue en dehors de cette plage:
REFROIDISSEMENT	Température externe: -10 à 46°C Température interne: de 18 à 32°C Humidité interne: 80% max.	<ul style="list-style-type: none"> <li>Un dispositif de sécurité pourrait arrêter le fonctionnement.</li> <li>De la condensation pourrait se former sur l'unité interne et dégouliner.</li> </ul>
CHAUFFAGE	Température externe: -15 à 18°C Température interne: de 10 à 30°C	<ul style="list-style-type: none"> <li>Un dispositif de sécurité pourrait arrêter le fonctionnement.</li> </ul>
SECHAGE	Température externe: -10 à 46°C Température interne: de 18 à 32°C Humidité interne: 80% max.	<ul style="list-style-type: none"> <li>Un dispositif de sécurité pourrait arrêter le fonctionnement.</li> <li>De la condensation pourrait se former sur l'unité interne et dégouliner.</li> </ul>

- Un dispositif de sécurité pourrait désactiver le système en cas de fonctionnement en dehors de cette plage d'humidité et de température.

# Mode AUTO · SECHAGE · REFROIDISSEMENT · CHAUFFAGE · VENTILATEUR

Le climatiseur fonctionne dans le mode de votre choix.  
Dès la fois suivante, le climatiseur fonctionnera dans le même mode.

## ■ Mise en marche

### 1. Appuyez sur le “sélecteur de MODE” et choisissez un mode de fonctionnement.

- Chaque fois que vous appuyez sur la touche, le paramètre du mode avance en séquence.

Ⓐ: AUTO

☐: SECHAGE

❄: REFROIDISSEMENT

☀: CHAUFFAGE

🌀: VENTILATEUR

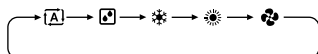

### 2. Appuyez sur la touche “MARCHE/ARRET”.

- Le témoin de FONCTIONNEMENT s’allume.

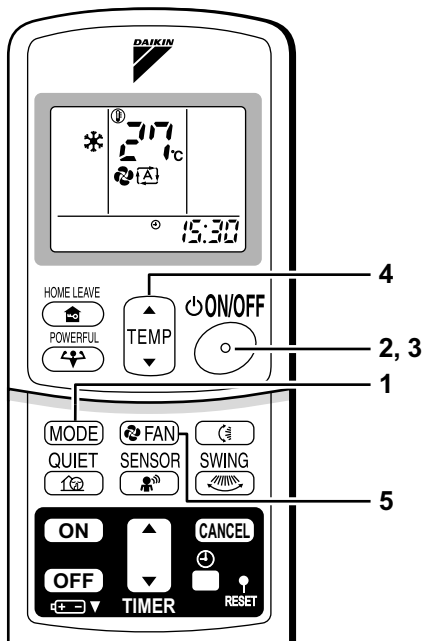
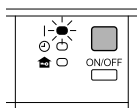

## ■ Arrêt

### 3. Appuyez à nouveau sur la touche “MARCHE/ARRET”.

- Le témoin de FONCTIONNEMENT s’éteint.





## ■ Pour changer le réglage de la température

### 4. Appuyez sur la touche de “réglage de la TEMPERATURE”.

Mode SECHAGE ou VENTILATEUR	Mode AUTO ou REFROIDISSEMENT ou CHAUFFAGE
Le réglage de la température ne peut pas être modifié.	Appuyez sur “▲” pour augmenter la température et sur “▼” pour la diminuer.
	Réglez sur la température de votre choix. 

## ■ Pour changer le réglage du débit d'air

### 5. Appuyez sur la touche de “réglage de la VENTILATION”.

Mode SECHAGE	Mode AUTO ou CHAUFFAGE ou REFROIDISSEMENT ou VENTILTEUR
Le réglage du débit d'air ne peut être modifié.	Cinq niveaux de réglage du débit d'air sont disponibles, de “  ” à “  ” plus “  ” “  ”. 

- Fonctionnement silencieux de l'unité intérieure

Lorsque le flux d'air est réglé sur “”, le bruit de l'unité intérieure s'atténue. Utilisez cette fonction pour atténuer le bruit.

La capacité de l'unité peut être réduite si l'écoulement d'air est trop faible.

## REMARQUE

### ■ Remarque sur le CHAUFFAGE

- Le climatiseur chauffant la pièce en aspirant de l'air chaud de l'extérieur vers l'intérieur, la capacité de chauffage diminue lorsque la température extérieure baisse. Si l'effet de chauffage n'est pas suffisant, il est recommandé d'associer un autre appareil de chauffage au climatiseur.
- Le système de la pompe à chaleur chauffe la pièce en faisant circuler l'air chaud dans toute la pièce. Après la mise en route du chauffage, il faut un certain temps pour que la pièce se réchauffe.
- Sous le mode chauffage, du givre pourrait se former sur l'unité externe et réduire la capacité de chauffage. Dans ce cas, le système passe au dégivrage pour éliminer le givre.
- Lors du dégivrage, l'air chaud ne sort pas de l'unité interne.

### ■ Remarque sur le REFROIDISSEMENT

- Ce climatiseur refroidit la pièce en soufflant l'air chaud de la pièce à l'extérieur; par conséquent, si la température extérieure est élevée, les performances de l'appareil diminuent.

### ■ Remarque sur la DESHUMIDIFICATION

- La puce de l'ordinateur débarrasse la pièce de l'humidité tout en maintenant le plus possible la température. Elle contrôle automatiquement la température et la puissance de ventilation; le réglage manuel de ces fonctions n'est donc pas disponible.

### ■ Remarque sur le mode AUTO

- En fonctionnement AUTOMATIQUE, le système sélectionne une température et un mode de fonctionnement approprié (FROID ou CHAUD) suivant la température de la pièce lors de la mise en marche.
- Le système resélectionne automatiquement le réglage à intervalles réguliers pour amener la température de la pièce au niveau réglé par l'utilisateur.
- Si vous n'aimez pas le fonctionnement AUTOMATIQUE, vous pouvez sélectionner manuellement le mode de fonctionnement et le réglage de votre choix.

### ■ Remarque sur le réglage du débit d'air

- L'effet de chauffage (refroidissement) est proportionnel au débit d'air.

# Réglage du sens du flux d'air

Pour plus de confort, vous pouvez régler le sens du flux d'air.

## ■ Réglage des lames horizontales (volets)

### 1. Appuyez sur la touche

“OSCILLATION ”.

- “” apparaît dans l’afficheur à cristaux liquides et les volets commenceront à osciller.

### 2. Lorsque le volet se trouve dans la position désirée, appuyez à nouveau sur la touche “OSCILLATION ”.

- Le volet s’arrêtera d’osciller.
- “” disparaît de l’afficheur LCD.

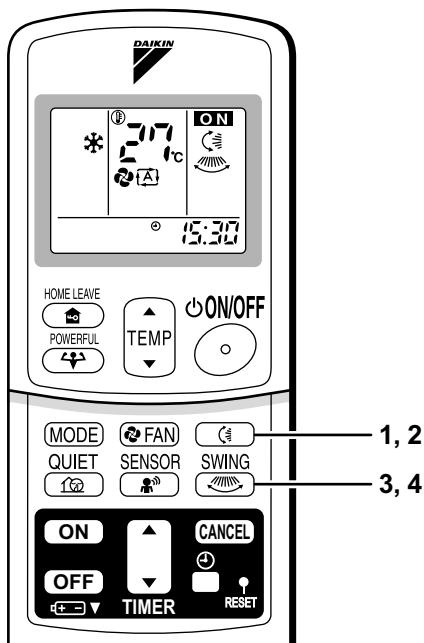

## ■ Réglage des lames verticales (déflecteurs)





### 3. Appuyez sur la touche “OSCILLATION ”.

- “” apparaît sur l’afficheur LCD.

### 4. Lorsque les déflecteurs se trouvent dans la position désirée, appuyez à nouveau sur la touche “OSCILLATION ”.

- Les déflecteurs s’arrêteront d’osciller.
- “” disparaît de l’afficheur LCD.

## ■ Pour activer la diffusion d'air en 3D

1. 3. Appuyez sur la touche "OSCILLATION"  et sur la touche "OSCILLATION" : l'affichage de "" et "" apparaîtra et le volet et les déflecteurs oscilleront tour à tour.

## ■ Pour annuler la diffusion d'air en 3D

2. 4. Appuyez soit sur la touche "OSCILLATION"  soit sur la touche "OSCILLATION" .

## Remarques sur l'angle des déflecteurs

### ■ ATTENTION

- Réglez toujours l'angle des déflecteurs à l'aide d'une télécommande. Un ventilateur tourne à grande vitesse à l'intérieur de la sortie d'air.

## Remarques sur l'angle des volets

- Lorsque vous sélectionnez "Touche OSCILLATION" la plage d'oscillation des volets dépend du mode de fonctionnement (voir la figure).

### Diffusion d'air tridimensionnelle (3D)

- La diffusion d'air tridimensionnelle fait circuler l'air froid, qui tend à se concentrer près du sol, et l'air chaud, qui tend à se concentrer près du plafond, dans toute la pièce, évitant ainsi le développement de zones chaudes et froides.

### ■ ATTENTION

- Réglez toujours l'angle du volet avec la télécommande. Si vous tentez de forcer le volet à la main alors qu'il pivote, le mécanisme pourrait se casser.
- Faites attention lorsque vous réglez les déflecteurs. Un ventilateur tourne à grande vitesse à l'intérieur de la sortie d'air.

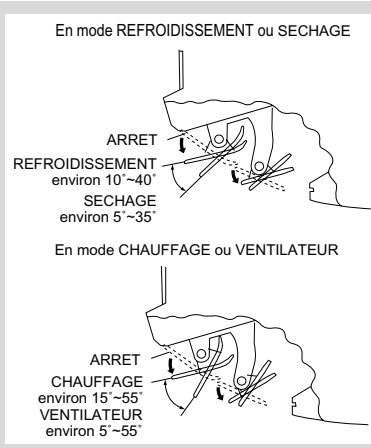

# Fonctionnement PUISSANT

Le fonctionnement PUISSANT pousse au maximum l'effet de refroidissement (chauffage), quel que soit le mode de fonctionnement. Vous pouvez atteindre la puissance maximale.

## ■ Démarrage du fonctionnement PUISSANT

### 1. Appuyez sur la touche "PUISSANT".

- Le fonctionnement PUISSANT dure 20 minutes. Le système fonctionne alors à nouveau automatiquement avec les paramètres utilisés avant que le fonctionnement PUISSANT ne soit activé.
- Certaines fonctions ne sont pas disponibles lors de l'utilisation du fonctionnement PUISSANT.
- "❄️" apparaît sur l'afficheur LCD.

## ■ Pour annuler le fonctionnement PUISSANT

### 2. Appuyez à nouveau sur la touche "PUISSANT".

- "❄️" disparaît de l'afficheur LCD.

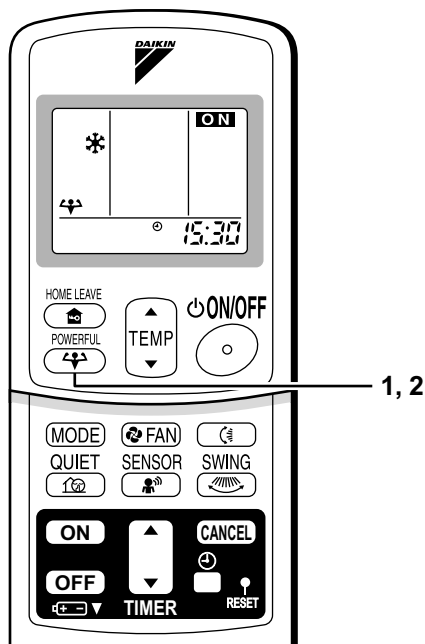

## REMARQUE

### ■ Remarques sur le fonctionnement PUISSANT

- Le mode PUISSANT ne peut pas être utilisé en même temps que les modes À FAIBLE NIVEAU DE BRUIT. La fonction dont n'importe quelle touche est pressée en dernier est prioritaire.
- Le mode PUISSANT ne peut être sélectionné que si l'unité est en marche. Appuyer sur la touche d'arrêt de fonctionnement annule les paramètres et le "❄️" disparaît de l'afficheur à cristaux liquides.
- **En mode FROID ou CHAUD**  
Pour pousser le refroidissement (chauffage) au maximum, la puissance de l'unité extérieure doit être augmentée et le débit d'air réglé sur le maximum.  
Le réglage de la température et du débit d'air ne peut être modifié.
- **Sous le fonctionnement SECHAGE**  
Le réglage de la température est diminué de 2,5°C et le débit d'air légèrement augmenté.
- **Sous le fonctionnement VENTILATEUR**  
Le débit d'air est réglé sur le maximum.

# Fonctionnement À FAIBLE NIVEAU DE BRUIT DE L'UNITÉ EXTÉRIEURE

Le fonctionnement À FAIBLE NIVEAU DE BRUIT DE L'UNITÉ EXTÉRIEURE atténue le niveau sonore de l'unité extérieure en changeant la fréquence et la vitesse de ventilation de l'unité extérieure.

## ■ Démarrage du fonctionnement À FAIBLE NIVEAU DE BRUIT DE L'UNITÉ EXTÉRIEURE

### 1. Appuyez sur la touche "FAIBLE NIVEAU DE BRUIT".

- "🔇" apparaît sur l'afficheur LCD.

## ■ Pour annuler le fonctionnement À FAIBLE NIVEAU DE BRUIT DE L'UNITÉ EXTÉRIEURE

### 2. Appuyez à nouveau sur la touche "FAIBLE NIVEAU DE BRUIT".

- "🔇" disparaît de l'afficheur LCD.

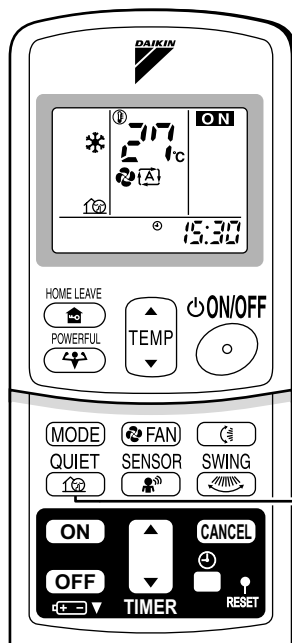

1, 2

## REMARQUE

### ■ Remarque sur le fonctionnement À FAIBLE NIVEAU DE BRUIT DE L'UNITÉ EXTÉRIEURE

- Cette fonction est disponible dans les modes REFROIDISSEMENT, CHAUFFAGE, AUTOMATIQUE. (Elle n'est pas disponible dans les modes VENTILATION et DESHUMIDIFICATION.)
- Le fonctionnement PUISSANT et le fonctionnement À FAIBLE NIVEAU DE BRUIT DE L'UNITÉ EXTÉRIEURE ne peuvent pas être utilisés en même temps. La fonction dont n'importe quelle touche est pressée en dernier est prioritaire.
- Si vous arrêtez le fonctionnement à l'aide de la télécommande ou de l'interrupteur MARCHÉ/ARRÊT de l'unité principale lors de l'utilisation du fonctionnement À FAIBLE NIVEAU DE BRUIT DE L'UNITÉ EXTÉRIEURE, "🔇" restera sur l'afficheur de la télécommande.



# Fonctionnement ABSENCE DU DOMICILE

Le fonctionnement ABSENCE DU DOMICILE est une fonction qui vous permet d'enregistrer vos paramètres de température et de débit d'air préférés.

## ■ Démarrage du fonctionnement ABSENCE DU DOMICILE

1. Appuyez sur la touche "ABSENCE DU DOMICILE".
  - "🏠" apparaît sur l'afficheur LCD.
  - Le témoin ABSENCE DU DOMICILE s'allume.

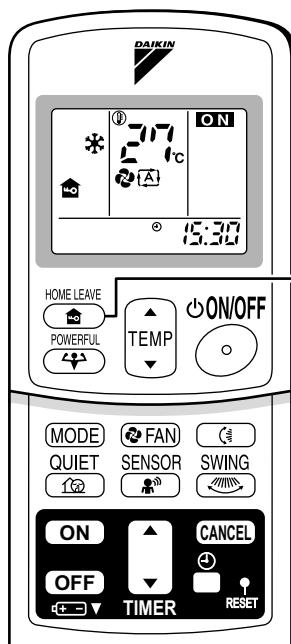
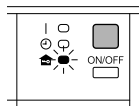

## ■ Annulation du fonctionnement ABSENCE DU DOMICILE

2. Appuyez à nouveau sur la touche "ABSENCE DU DOMICILE".
  - "🏠" apparaît sur l'afficheur LCD.
  - Le témoin ABSENCE DU DOMICILE s'éteint.

## Avant d'utiliser la fonction ABSENCE DU DOMICILE

### ■ Réglage de la température et du débit d'air pour le fonctionnement ABSENCE DU DOMICILE

Lorsque vous utilisez le fonctionnement ABSENCE DU DOMICILE pour la première fois, veuillez régler la température et le débit d'air pour le fonctionnement ABSENCE DU DOMICILE. Enregistrez votre température et votre débit d'air préférés.

	Réglage initial		Plage sélectionnable	
	température	débit d'air	température	débit d'air
Refroidissement	25°C	"[A]"	18-32°C	5 niveaux, "[A]" et "▲"
Chauffage	25°C	"[A]"	10-30°C	5 niveaux, "[A]" et "▲"

1. Appuyez sur la touche "ABSENCE DU DOMICILE". Veillez à ce que "🏠" s'affiche sur la télécommande.
2. Réglez la température de votre choix à l'aide de "▲" ou "▼".
3. Réglez le débit d'air de votre choix à l'aide de la touche de réglage de "VENTILATION".

Le fonctionnement ABSENCE DU DOMICILE utilisera ces paramètres la prochaine fois que vous servirez de l'unité. Pour modifier les informations enregistrées, répétez les étapes 1 - 3.

## ■ Qu'est-ce que le fonctionnement ABSENCE DU DOMICILE?

Y-a-t-il une température et un débit d'air plus confortable, une température et un débit d'air que vous utilisez plus volontiers? Le fonctionnement ABSENCE DU DOMICILE est une fonction qui vous permet d'enregistrer votre température et votre débit d'air favoris. Vous pouvez lancer votre mode de fonctionnement favori en appuyant tout simplement sur la touche ABSENCE DU DOMICILE de la télécommande. Cette fonction est utile dans les situations suivantes.

### ■ Utile dans ces cas

#### 1. Comme mode économie d'énergie.

Réglez la température de 2-3°C de plus (refroidissement) ou de moins (chauffage) que la normale. Régler la puissance de ventilation au minimum permet d'utiliser l'unité dans le mode économie d'énergie. Egalement utile lorsque vous n'êtes pas chez vous ou quand vous dormez.

- **Tous les jours, avant de sortir de chez vous...**



Lorsque vous sortez, appuyez sur la touche "fonctionnement ABSENCE DU DOMICILE" et le climatiseur se réglera sur la température programmée pour le fonctionnement ABSENCE DU DOMICILE



Lorsque vous rentrez chez vous, vous serez accueilli par une pièce confortablement climatisée.

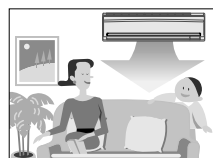

Appuyez à nouveau sur la touche "fonctionnement ABSENCE DU DOMICILE" et le climatiseur se réglera sur la température programmée pour le fonctionnement normal.

- **Avant d'aller au lit...**

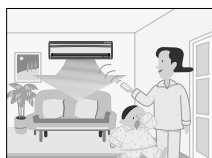

Réglez l'unité sur la fonction ABSENCE DU DOMICILE avant de quitter le séjour pour aller au lit.



L'unité maintiendra la température de la pièce à un niveau confortable pendant que vous dormez.

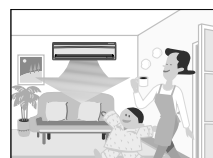

Lorsqu'au matin, vous entrez dans le séjour, la température sera idéale. La désactivation de la fonction ABSENCE DU DOMICILE ramènera la pièce à la température programmée pour le fonctionnement normal. Même les hivers les plus rigoureux ne poseront plus aucun problème!

#### 2. Comme mode favori.

Une fois que vous avez enregistré les paramètres de température et de débit d'air que vous utilisez plus volontiers, vous pouvez les rappeler en appuyant sur la touche ABSENCE DU DOMICILE. Il n'est pas nécessaire d'effectuer des opérations compliquées avec la télécommande.

### REMARQUE

- Une fois la température et le débit d'air réglés pour le fonctionnement ABSENCE DU DOMICILE, ces paramètres seront utilisés à chaque ultérieur emploi du fonctionnement ABSENCE DU DOMICILE. Pour modifier ces paramètres, veuillez vous reporter au point ci-dessus "Avant d'utiliser le fonctionnement ABSENCE DU DOMICILE".
- Le fonctionnement ABSENCE DU DOMICILE n'est disponible que dans les modes REFROIDISSEMENT et CHAUFFAGE. Il ne peut être utilisé dans les modes AUTOMATIQUE, DESHUMIDIFICATION et VENTILATION.
- Le fonctionnement ABSENCE DU DOMICILE est exécuté suivant le mode de fonctionnement (FROID ou CHAUD) qui précède l'utilisation du fonctionnement ABSENCE DU DOMICILE.
- Le fonctionnement ABSENCE DU DOMICILE et le fonctionnement PUISSANT ne peuvent être utilisés en même temps. La dernière touche sur laquelle vous avez appuyé est prioritaire.
- Le mode de fonctionnement ne peut être modifié lors de l'utilisation du fonctionnement ABSENCE DU DOMICILE.
- Lorsque vous arrêtez le fonctionnement ABSENCE DU DOMICILE à l'aide de la télécommande ou de l'interrupteur MARCHÉ/ARRÊT de l'unité intérieure, "🏠" reste à l'affichage de la télécommande.

# Fonctionnement OEIL INTELLIGENT

“OEIL INTELLIGENT” est le capteur infrarouge qui détecte les mouvements humains.

## ■ Démarrage du fonctionnement OEIL INTELLIGENT

### 1. Appuyez sur la touche “DETECTEUR”.

- “” apparaît sur l’afficheur LCD.

## ■ Annulation du fonctionnement OEIL INTELLIGENT

### 2. Appuyez à nouveau sur la touche “DETECTEUR”.

- “” apparaît sur l’afficheur LCD.

[EX.]

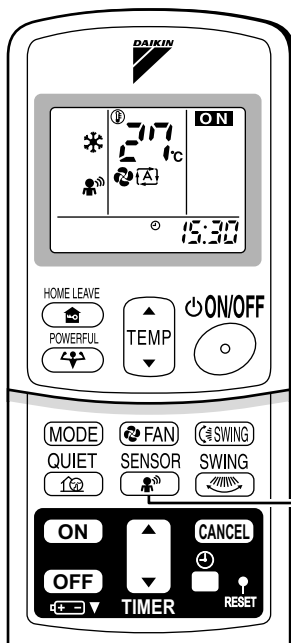
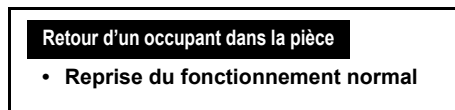
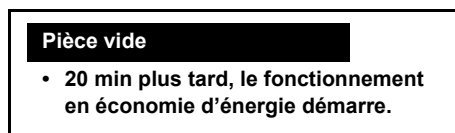

1, 2

## Le “OEIL INTELLIGENT” est utile à l'économie d'énergie.

### ■ Fonctionnement en économie d'énergie

- Modifiez la température définie de  $-2^{\circ}\text{C}$  pour le chauffage /  $+2^{\circ}\text{C}$  pour le refroidissement /  $+1^{\circ}\text{C}$  pour la déshumidification.
- Il diminue légèrement le débit d'air en mode ventilation. ( En mode VENTILATION seulement )

## Remarques sur le “OEIL INTELLIGENT”

- Sa plage d'application est la suivante.

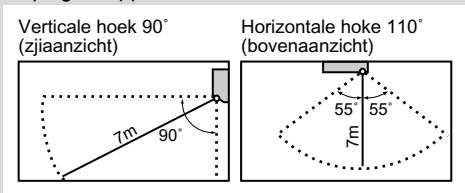

- Le détecteur peut ne pas repérer les objets mobiles situés au-delà de 7m. (Vérifiez la plage d'utilisation.)
- La sensibilité du capteur varie en fonction de l'emplacement de l'unité interne, de la vitesse des passants, des écarts de température, etc.
- Le capteur prend également les animaux, la lumière du soleil, le mouvement des rideaux et la lumière renvoyée par les miroirs pour des passants.
- Le fonctionnement OEIL INTELLIGENT ne continuera pas durant le fonctionnement puissant.
- Le mode de réglage nocturne (page 20.) ne continuera pas durant l'utilisation du fonctionnement OEIL INTELLIGENT.

## ⚠ ATTENTION

- Ne placez pas de gros objets près du capteur. Maintenez également les appareils de chauffage et les humidificateurs hors de la zone de détection du capteur. Ce capteur peut détecter des objets qu'il ne devrait pas détecter, mais également ne pas détecter ceux qu'il devrait détecter.
- Ne heurtez ni ne poussez violemment le OEIL INTELLIGENT. Il pourrait s'abîmer et mal fonctionner.

# Fonctionnement de la MINUTERIE

Les fonctions de la minuterie sont utiles pour allumer ou éteindre automatiquement le climatiseur de nuit ou le matin. Vous pouvez également utiliser ARRET PAR MINUTERIE et MISE EN MARCHE PAR MINUTERIE en association.

## ■ Utilisation du fonctionnement ARRET PAR MINUTERIE

- Vérifiez que l'heure soit juste.  
Autrement, réglez l'horloge sur l'heure actuelle. (page 9.)

### 1. Appuyez la touche "ARRET PAR MINUTERIE".

0:00 s'affiche.

⊕ ⊖ clignote.

### 2. Appuyez sur la touche de "réglage de la MINUTERIE" jusqu'à obtention de l'heure désirée.

- Le réglage de l'heure augmente ou diminue de 10 minutes chaque fois que vous appuyez sur la touche. Le réglage change rapidement si vous maintenez la touche enfoncée.

### 3. Appuyez à nouveau sur la touche "ARRET PAR MINUTERIE".

- Le témoin de la MINUTERIE s'allume.

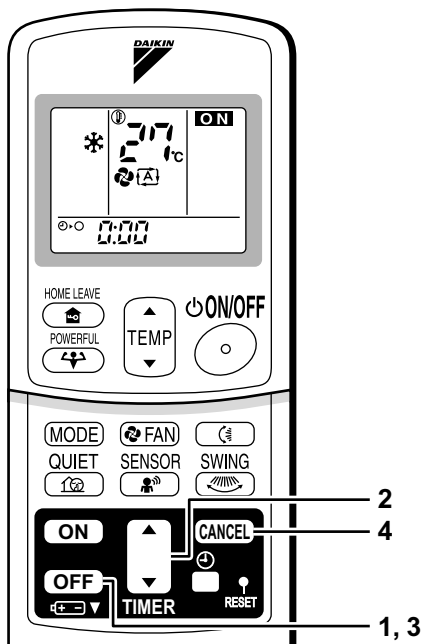
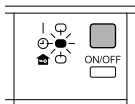

## ■ Annulation du fonctionnement ARRET PAR MINUTERIE

### 4. Appuyez sur la touche "ANNULATION".

- Le témoin de la MINUTERIE s'éteint.

## REMARQUE

- Lorsque la MINUTERIE est réglée, l'heure actuelle ne s'affiche pas.
- Lorsque vous réglez MARCHE, ARRET PAR MINUTERIE, le réglage de l'heure est mémorisé. (La mémoire est annulée lorsque les piles de la télécommande sont substituées.)
- Lors de l'utilisation de l'unité via la minuterie MARCHE/ARRET, le temps réel de fonctionnement peut dépendre de l'heure entrée par l'utilisateur (maximum 10 minutes environ).

### ■ MODE DE REGLAGE NOCTURNE

Lorsque l'ARRET PAR MINUTERIE est réglé, le climatiseur ajuste automatiquement le réglage de la température (+0,5°C pour le REFROIDISSEMENT, -2,0°C pour le CHAUFFAGE) afin d'éviter tout refroidissement (chauffage) excessif et de vous procurer un sommeil agréable.

## ■ Utilisation du fonctionnement MISE EN MARCHÉ PAR MINUTERIE

- Vérifiez que l'heure soit juste. Autrement, réglez l'horloge sur l'heure actuelle. (page 9.)

### 1. Appuyez sur la touche “MISE EN MARCHÉ PAR MINUTERIE”.

5:00 s'affiche.

⊕ | clignote.

### 2. Appuyez sur la touche de “réglage de la MINUTERIE” jusqu'à obtention de l'heure désirée.

- Le réglage de l'heure augmente ou diminue de 10 minutes chaque fois que vous appuyez sur la touche. Le réglage change rapidement si vous maintenez la touche enfoncée.

### 3. Appuyez à nouveau sur la touche “MISE EN MARCHÉ PAR MINUTERIE”.

- Le témoin de la MINUTERIE s'allume.

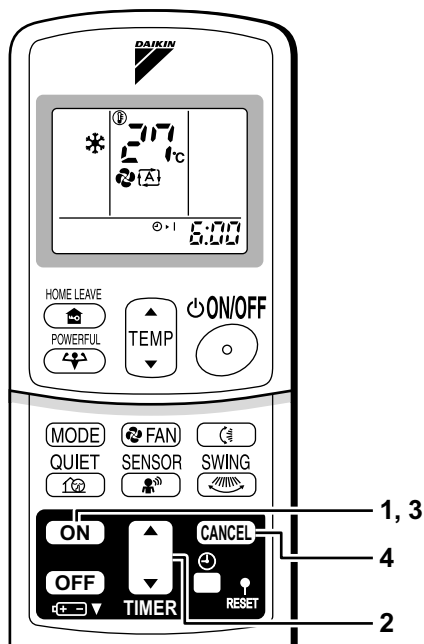
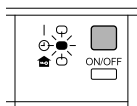

## ■ Annulation du fonctionnement “MISE EN MARCHÉ PAR MINUTERIE”

### 4. Appuyez sur la touche “ANNULATION”.

- Le témoin de la MINUTERIE s'éteint.

## ■ Combinaison MISE EN MARCHÉ PAR MINUTERIE/ARRET PAR MINUTERIE

- Un exemple de réglage pour associer les deux minuteries est indiqué ci-dessous.

(Exemple)

Heure actuelle: 11:00 p.m.  
(L'unité est en fonction.)  
ARRET PAR MINUTERIE à 0:00 a.m.  
MISE EN MARCHÉ PAR MINUTERIE à 7:00 a.m. ) En association

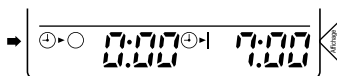

## ATTENTION

### ■ Réglez à nouveau la minuterie dans les cas suivants.

- Après qu'un disjoncteur a sauté.
- Après une coupure de courant.
- Après avoir substitué les piles de la télécommande.

# Soin et nettoyage



**ATTENTION** Avant d'effectuer le nettoyage, veuillez à arrêter le fonctionnement et à mettre l'interrupteur sur **ARRÊT**.

## Unités

### ■ Unité intérieure, unité extérieure et télécommande

1. Dépoussiérez-les avec un chiffon doux et sec.

### ■ Panneau avant

1. **Ouverture du panneau avant.**

- Tenez le panneau par les languettes latérales et soulevez-le jusqu'à ce qu'il s'encliquette.

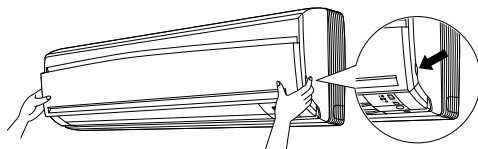

2. **Démontage du panneau avant.**

- Ouvrez encore le panneau avant tout en le faisant coulisser vers la gauche ou la droite et en le tirant vers vous. Cela permettra de désassembler un de ses pivots. De la même manière, désassemblez alors l'autre pivot.

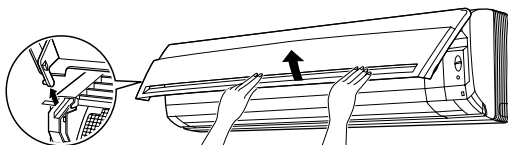

3. **Nettoyage du panneau avant.**

- Dépoussiérez-la avec un chiffon doux imbibé d'eau.
- Seul un détergent neutre peut être utilisé.
- Si vous lavez le panneau à l'eau, essuyez-le avec un chiffon, puis faites-le sécher à l'ombre après l'avoir lavé.

4. **Fixation du panneau avant.**

- Alignez les pivots gauche et droite du panneau avant sur leurs logements, puis enfoncez-les complètement.
- Fermez doucement le panneau avant. (Appuyez des deux côtés et au centre du panneau.)

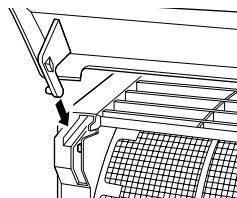

## ATTENTION

- Ne touchez pas les parties métalliques de l'unité intérieure. Autrement, vous pourriez vous blesser.
- Lorsque vous démontez ou montez le panneau avant, servez-vous d'un tabouret solide et stable et veillez à ne pas tomber.
- Lorsque vous démontez ou montez le panneau avant, empoignez-le fermement pour éviter qu'il ne tombe.
- Pour le nettoyage, n'utilisez pas d'eau chaude de plus de 40°C, ni benzine, ni essence, ni diluant, ni huiles volatiles, ni cirages, ni brosses à recurer, ni objets durs.
- Après le nettoyage, assurez-vous que le panneau avant est bien fixé.

## filtres

### 1. Ouverture du panneau avant. (page 22.)

### 2. Retirez les filtres à air.

- Soulevez un peu la languette située au centre de chaque filtre à air, puis abaissez-la.

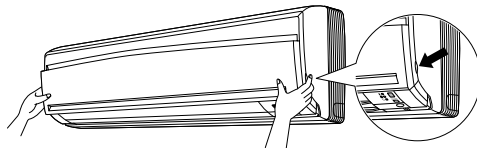

### 3. Retirez le filtre purificateur d'air photocatalytique à l'apatite et au titane.

- Poussez le haut du filtre purificateur d'air contre les languettes (3 en haut). Puis soulevez légèrement le bas du filtre et poussez-le contre les languettes (3 en bas).

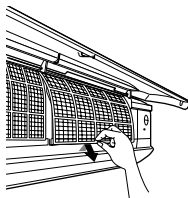

languettes (3 en haut)

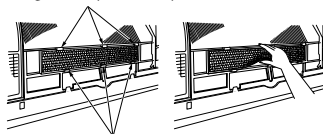

languettes (3 en bas)

### 4. Nettoyez ou remplacez chaque filtre.

Voir figure.

### 5. Remettez le filtre à air et le Filtre purificateur d'air photocatalytique à l'apatite et au titane en place et fermez le panneau avant.

- Appuyez des deux côtés et au centre du panneau avant.

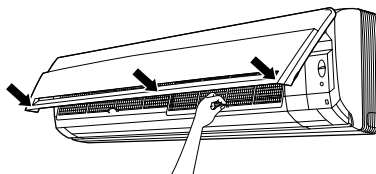

## ■ Filtre à air

### 1. Lavez les filtres à air à l'eau ou aspirez-les.

- Si la poussière ne part pas facilement, lavez-les avec un détergent neutre dilué dans l'eau tiède, puis faites-les sécher à l'ombre.
- Il est recommandé de nettoyer les filtres à air tous les 15 jours.

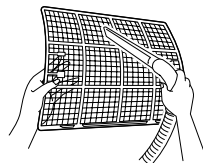

## ■ Filtre purificateur d'air photocatalytique à l'apatite et au titane

Laver le filtre purificateur d'air photocatalytique à l'apatite et au titane une fois tous les 6 mois permet de le rénover. Il est recommandé de le remplacer tous les 3 ans.

### [ Entretien ]

1. Éliminez la poussière avec un aspirateur et lavez-le légèrement à l'eau.
2. S'il est très sale, plongez-le pendant 10 à 15 minutes dans un mélange d'eau et d'agent nettoyant neutre.
3. Après l'avoir lavé, secouez-le pour éliminer l'eau résiduelle et faites-le sécher à l'ombre.
4. Le matériau étant à base de polyester, ne le tordez pas pour en extraire l'eau.

### [ Remplacement ]

1. Retirez les languettes situées sur le cadre du filtre et remplacez le filtre par un neuf.
  - Jetez les vieux filtres à air avec les déchets non incinérables.



## REMARQUE

- Fonctionnement avec les filtres sales :
  - (1) l'air ne peut être désodorisé.
  - (2) l'air ne peut être purifié.
  - (3) le chauffage ou le refroidissement sont faibles.
  - (4) une odeur peut se dégager.
- Pour commander un filtre purificateur d'air photocatalytique à l'apatite et au titane, contactez le magasin où vous avez acheté le climatiseur.
- Jetez les vieux filtres à air avec les déchets non incinérables.

Article	N° de la pièce
Filtre purificateur d'air photocatalytique à l'apatite et au titane (sans cadre) 1 jeux	KAF952B42

## Vérification

Vérifiez que la base, le support et les raccords de l'unité externe ne soient ni pourris ni corrodés.
Vérifiez que rien ne bloque les prises d'air et les diffuseurs d'air de l'unité interne et de l'unité externe.
Vérifiez que la vidange s'effectue régulièrement du tuyau de descente lors du REFROIDISSEMENT ou du SECHAGE. <ul style="list-style-type: none"><li>• Si vous ne voyez pas d'eau de vidange, l'eau pourrait fuir par l'unité interne. Arrêtez le fonctionnement et consultez votre revendeur si c'est le cas.</li></ul>

## ■ Avant une longue période d'inactivité

- Par beau temps, utilisez la fonction "VENTILATION seule" pendant plusieurs heures pour faire sécher l'intérieur.**
  - Appuyez sur la touche "MODE" et sélectionnez la "VENTILATION".
  - Appuyez sur la touche "MARCHE/ARRET" et mettez l'appareil en marche.
- Après l'arrêt, coupez l'interrupteur du climatiseur de la pièce.**
- Nettoyez les filtres à air et remettez-les en place.**
- Retirez les piles de la télécommande.**

# Guide de démarrage

## Les cas suivants ne sont pas des mauvais fonctionnements.

Les cas suivants ne sont pas dus à un mauvais fonctionnement du climatiseur mais ont d'autres raisons. Vous pouvez continuer à utiliser le climatiseur.

Cas	Explication
<b>L'appareil ne démarre pas immédiatement.</b> <ul style="list-style-type: none"><li>• Quand vous appuyez sur la touche MARCHE/ARRET juste après avoir arrêté le climatiseur.</li><li>• Quand le mode a été changé.</li></ul>	<ul style="list-style-type: none"><li>• C'est pour protéger le climatiseur. Vous devez attendre environ 3 minutes.</li></ul>
<b>De l'air chaud ne sort pas immédiatement après le démarrage du mode de chauffage.</b>	<ul style="list-style-type: none"><li>• Le climatiseur est en train de s'échauffer. Vous devez attendre en 1 et 4 minutes. (Le système est conçu pour commencer à décharger de l'air uniquement après qu'il a atteint une certaine température.)</li></ul>
<b>Le chauffage s'arrête soudainement et un bruit d'écoulement est entendu.</b>	<ul style="list-style-type: none"><li>• Le système est en train de faire partir le gel de l'appareil extérieur. Vous devez attendre entre 4 et 12 minutes.</li></ul>
<b>Un son est émis.</b>	<ul style="list-style-type: none"><li>■ Son ressemblant à un écoulement d'eau<ul style="list-style-type: none"><li>• Ce son est produit par l'écoulement du réfrigérant dans le climatiseur.</li><li>• Ceci est un son de pompage de l'eau dans le climatiseur, qui est émis lorsque l'eau est pompée hors du climatiseur lors du fonctionnement refroidissement ou séchage.</li><li>• Le réfrigérant s'écoule dans le climatiseur, même si le climatiseur ne fonctionne pas pendant que les unités intérieures se trouvent dans d'autres salles fonctionnent.</li></ul></li><li>■ Soufflement<ul style="list-style-type: none"><li>• Ce son est produit lorsque l'écoulement du réfrigérant dans le climatiseur est commuté.</li></ul></li><li>■ Tintement<ul style="list-style-type: none"><li>• Ce son est produit lorsque la taille du climatiseur se dilate ou rétrécit légèrement en raison des variations de température.</li></ul></li><li>■ Sifflement<ul style="list-style-type: none"><li>• Ce son est émis lorsque le réfrigérant s'écoule pendant le fonctionnement dégivrage.</li></ul></li></ul>
<b>L'appareil extérieur émet de l'eau ou de la vapeur.</b>	<ul style="list-style-type: none"><li>■ En mode CHAUD<ul style="list-style-type: none"><li>• Le gel de l'appareil extérieur se transforme en eau ou en vapeur quand le climatiseur est en mode de dégivrage.</li></ul></li><li>■ En mode FROID ou SEC<ul style="list-style-type: none"><li>• L'humidité de l'air se condense en eau sur la surface froide de la tuyauterie de l'appareil extérieur et coule.</li></ul></li></ul>
<b>Du brouillard sort de l'unité intérieure.</b>	<ul style="list-style-type: none"><li>■ Cela se produit quand l'air de la pièce refroidie en humidité par le flux d'air froid pendant le mode de refroidissement.</li><li>■ L'air ambiant est refroidi par l'échangeur de chaleur et se transforme en brouillard durant le dégivrage.</li></ul>
<b>L'appareil intérieur émet des odeurs.</b>	<ul style="list-style-type: none"><li>■ Cela se produit quand les odeurs de la pièce, des meubles ou des cigarettes sont absorbées par l'appareil et déchargées avec le flux d'air. (Si cela se produit, nous vous recommandons de faire nettoyer l'appareil intérieur par un technicien. Consultez le revendeur où vous avez acheté le climatiseur.)</li></ul>

## Les cas suivants ne sont pas des mauvais fonctionnements.

Les cas suivants ne sont pas du à un mauvais fonctionnement du climatiseur mais ont d'autres raisons. Vous pouvez continuer à utiliser le climatiseur.

Cas	Explication
<b>Le ventilateur de l'appareil extérieur tourne alors que l'appareil intérieur ne fonctionne pas.</b>	<ul style="list-style-type: none"> <li>■ Après que l'appareil s'est arrêté:               <ul style="list-style-type: none"> <li>• Le ventilateur de l'appareil extérieur continue de tourner pendant encore environ 60 secondes pour protéger le système.</li> </ul> </li> <li>■ Quand le climatiseur ne fonctionne pas:               <ul style="list-style-type: none"> <li>• Quand la température extérieure est très élevée, le ventilateur de l'appareil extérieur tourne pour protéger le système.</li> </ul> </li> </ul>
<b>L'appareil s'arrête soudainement de fonctionner. (Le témoin FONCTIONNEMENT est allumé.)</b>	<ul style="list-style-type: none"> <li>■ Pour la protection du système, le climatiseur peut s'arrêter de fonctionner à cause d'une large fluctuation de tension. Il reprend automatiquement le fonctionnement après environ 3 minutes.</li> </ul>

## Vérifiez à nouveau.

Veuillez vérifier à nouveau les choses suivantes avant d'appeler un réparateur.

Cas	Vérifications
<b>Le climatiseur ne fonctionne pas. (Le témoin FONCTIONNEMENT est éteint.)</b>	<ul style="list-style-type: none"> <li>• L'interrupteur est-il sur la position ARRET ou un fusible a t-il sauté?</li> <li>• Y a t-il une coupure de courant?</li> <li>• Les piles sont-elles installées dans la télécommande?</li> <li>• Le réglage de la minuterie est-il correct?</li> </ul>
<b>Le refroidissement (chauffage) est faible.</b>	<ul style="list-style-type: none"> <li>• Les filtres à air sont-ils propres?</li> <li>• Y a t-il quelque chose qui bloque les bouches d'entrée ou de sortie d'air de l'appareil intérieur ou extérieur?</li> <li>• Le réglage de la température est-il correct?</li> <li>• Les fenêtres et les portes sont-elles fermées?</li> <li>• Le taux et la direction du flux d'air sont-ils réglés correctement?</li> </ul>
<b>Le fonctionnement s'arrête soudainement. (Le témoin de FONCTIONNEMENT clignote.)</b>	<ul style="list-style-type: none"> <li>• Les filtres à air sont-ils propres?</li> <li>• Y a t-il quelque chose qui bloque les bouches d'entrée ou de sortie d'air de l'appareil intérieur ou extérieur?</li> </ul> <p>Nettoyez les filtres à air ou retirez l'obstacle et mettez l'interrupteur sur la position ARRET. Remettez-le ensuite sur la position MARCHÉ et essayez à nouveau d'utiliser le climatiseur avec la télécommande. Si le témoin continue de clignoter, appelez le revendeur où vous avez acheté le climatiseur.</p>
<b>Un fonctionnement anormal se produit pendant le fonctionnement.</b>	<ul style="list-style-type: none"> <li>• Le climatiseur peut ne pas fonctionner correctement à cause d'éclairs ou d'ondes radio. Mettez l'interrupteur sur la position ARRET, remettez-le ensuite sur la position MARCHÉ et essayez à nouveau d'utiliser le climatiseur avec la télécommande.</li> </ul>

## Appelez un magasin de réparation immédiatement.

### AVERTISSEMENT

- Quand quelque chose d'anormal (comme une odeur de brûlé) se produit, arrête d'utiliser l'appareil et mettez l'interrupteur sur la position ARRET.  
Continuer d'utiliser l'appareil dans une condition anormale peut causer des dommages, une électrocution ou un incendie. Consultez le revendeur où vous avez acheté le climatiseur.
- N'essayez pas de réparer ou de modifier le climatiseur par vous-même.  
Un travail incorrect peut entraîner une électrocution ou un incendie. Consultez le revendeur où vous avez acheté le climatiseur.

Si l'un des symptômes suivants se produit, appelez votre revendeur immédiatement.

- Le cordon d'alimentation est anormalement chaud ou endommagé.
- Un son anormal est entendu pendant le fonctionnement.
- L'interrupteur de sécurité, un fusible ou le disjoncteur différentiel arrête le fonctionnement fréquemment.
- Un commutateur ou une touche ne fonctionne pas correctement la plupart du temps.
- Il y a une odeur de brûlé.
- De l'eau fuit par l'appareil intérieur.

▶ Mettez l'interrupteur sur la position ARRET et appelez votre revendeur.

- Après une coupure de courant  
Le climatiseur recommence à fonctionner automatiquement après environ 3 minutes.  
Vous devez juste attendre un peu.

- Éclairs  
Si la foudre risque de tomber dans le voisinage, arrêtez d'utiliser l'appareil et mettez l'interrupteur sur la position ARRET.

## Instructions d'élimination



Votre produit et les piles fournies avec le contrôleur sont marqués du symbole suivant. Ce symbole signifie que les appareils électriques et électroniques et les piles doivent être éliminés séparément des ordures ménagères non triées. En ce qui concerne les piles, un symbole chimique peut être imprimé sous le symbole. Ce symbole chimique signifie que la pile contient un métal lourd au-delà d'une certaine concentration. Symboles chimiques possibles:

- Pb: plomb (>0,004%)

Ne pas essayer de démonter vous-même l'appareil: le démontage du produit ainsi que le traitement du réfrigérant, de l'huile et d'autres composants doivent être effectués par un installateur qualifié, en accord avec les réglementations locales et nationales en vigueur.

Les unités et piles jetables doivent être apportées à des installations spécialisées dans le réemploi, le recyclage ou le retraitement. Au travers d'une mise au rebut correcte, vous contribuez à éviter les conséquences potentiellement néfastes sur l'environnement et la santé.

Veuillez contacter votre installateur ou les autorités locales pour plus d'information.

## Nous recommandons une révision périodique.

Dans certaines conditions de fonctionnement, l'intérieur du climatiseur peut être encrassé après plusieurs saisons de fonctionnement, entraînant de mauvaises performances. Nous recommandons de faire réviser périodiquement le climatiseur par un spécialiste en plus des nettoyages réguliers de l'utilisateur. Pour la révision par un spécialiste, consultez le revendeur où vous avez acheté le climatiseur. Le coût de la révision doit être pris en charge par l'utilisateur.

## Information importante relative au réfrigérant utilisé.

Ce produit contient des gaz à effet de serre fluorés encadrés par le protocole de Kyoto.

Type de réfrigérant: **R410A**

Valeur GWP<sup>(1)</sup>: **1975**

<sup>(1)</sup> GWP = potentiel de réchauffement global

Des inspections périodiques de fuites de réfrigérant peuvent être exigées en fonction de la législation européenne ou locale. Veuillez contacter votre distributeur local pour plus d'informations.

## Diagnostic de défaillance.

### DIAGNOSTIC DES PANNES PAR LA TÉLÉCOMMANDE

Dans la série ARC433, les zones d'affichage de la température de l'unité principale indiquent les codes correspondants.

1. Lorsque la touche d'annulation de la minuterie reste enfoncée pendant 5 secondes, l'indication "00" clignote dans la zone d'affichage de la température.

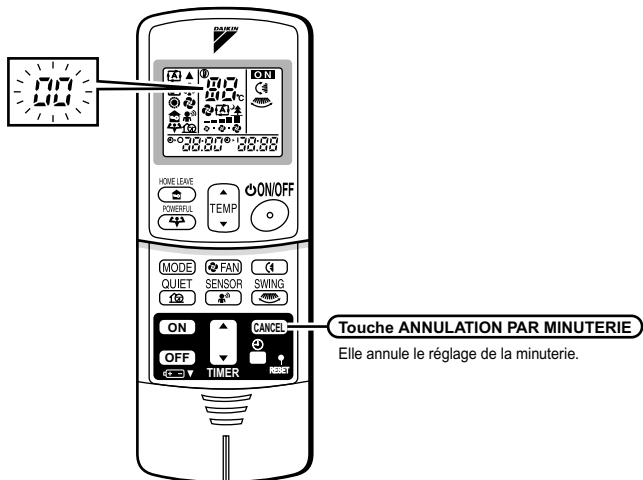

2. Appuyez plusieurs fois sur la touche d'annulation de la minuterie jusqu'à émission d'un bip continu.
  - L'affichage du code change comme indiqué ci-dessous et un long bip se fait entendre.

	CODE	SIGNIFICATION
SYSTÈME	00	NORMAL
	U0	MANQUE DE REFRIGÉRANT
	U2	CHÛTE DE TENSION OU CIRCUIT PRINCIPAL EN SURTENSION
	U4	PROBLÈME DE TRANSMISSION (ENTRE L'UNITÉ INTÉRIEURE ET L'UNITÉ EXTERIEURE)
UNITÉ INTÉRIEURE	A1	CARTE A CIRCUITS IMPRIMÉS DE L'UNITÉ INTÉRIEURE DÉFECTUEUSE
	A5	CONTROLE HAUTE PRESSION OU PROTECTION CONTRE LE GEL
	A6	PANNE AU MOTEUR DE VENTILATEUR
	C4	DETECTEUR DE TEMPÉRATURE DE L'ÉCHANGEUR DE CHALEUR DÉFECTUEUX
	C9	INCORRECTION DE SENSOR DE TEMPÉRATURE A L'APPEL D'AIR
UNITÉ EXTERIEURE	EA	ERREUR DE COMMUTATION REFRIGÉRISSMENT/CHAUFFAGE
	E5	DEMARRAGE OL
	E6	MISE EN ROUTE DU COMPRESSEUR DÉFECTUEUSE
	E7	MOTEUR DU VENTILATEUR CC DÉFECTUEUX
	E8	ARRÊT DE FONCTIONNEMENT POUR DÉTECTION DE SURINTENSITÉ DE COURANT D'ENTRÉE
	F3	CONTROLE DES TUYAUX D'ÉVACUATION HAUTE TEMPÉRATURE
	H6	ARRÊT DE FONCTIONNEMENT POUR POSITION DÉFECTUEUSE DU DÉTECTEUR
	H8	ANOMALIE CT
	H9	INCORRECTION DE SENSOR DE TEMPÉRATURE À L'APPEL D'AIR
	J3	INCORRECTION DE SENSOR DE TEMPÉRATURE AU TUYAU DE DÉCHARGE
	J6	DETECTEUR DE TEMPÉRATURE DE L'ÉCHANGEUR DE CHALEUR DÉFECTUEUX
	L4	HAUTE TEMPÉRATURE À L'ÉGOUT DE CHALEUR DE CIRCUIT D'INVERSEUR
	L5	COURANT DE SORTIE EXCESSIF
	P4	INCORRECTION DE SENSOR DE TEMPÉRATURE À L'ÉGOUT DE CHALEUR DE CIRCUIT D'INVERSEUR

### REMARQUE

1. Un bip court et deux bips longs consécutifs indiquent des codes non correspondants.
2. Pour annuler l'affichage du code, maintenez la touche d'annulation enfoncée pendant 5 secondes. L'affichage du code s'annulera aussi tout seul si vous n'appuyez pas sur la touche pendant 1 minute.

**DAIKIN INDUSTRIES, LTD.**

Head office:

Umeda Center Bldg., 2-4-12, Nakazaki-Nishi,  
Kita-ku, Osaka, 530-8323 Japan

Tokyo office:

JR Shinagawa East Bldg., 2-18-1, Konan,  
Minato-ku, Tokyo, 108-0075 Japan  
[http://www.daikin.com/global\\_ac/](http://www.daikin.com/global_ac/)

**DAIKIN EUROPE NV**

Zandvoordestraat 300, B-8400 Oostende, Belgium



Two-dimensional bar code is a code  
for manufacturing.

**3P190111-3D** **M09B273** (1002) **HT**