

# USER MANUAL



# TABLE DES MATIÈRES

1. INFORMATIONS DE SÉCURITÉ.....	3
2. CONSIGNES DE SÉCURITÉ.....	6
3. DESCRIPTION DE L'APPAREIL.....	8
4. BANDEAU DE COMMANDE.....	9
5. PREMIÈRE MISE EN MARCHÉ.....	9
6. UTILISATION DE L'ÉCRAN TACTILE.....	12
7.  WI-FI - RÉGLAGES DE LA CONNECTIVITÉ.....	12
8. AVANT LA PREMIÈRE UTILISATION.....	14
9. PROGRAMMES.....	15
10. OPTIONS.....	17
11. UTILISATION QUOTIDIENNE.....	18
12. RÉGLAGES DE L'APPAREIL.....	22
13. CONSEILS.....	25
14. ENTRETIEN ET NETTOYAGE.....	26
15. EN CAS D'ANOMALIE DE FONCTIONNEMENT.....	29
16. CARACTÉRISTIQUES TECHNIQUES.....	31
17. ACCESSOIRES.....	33
18. <b>GUIDE DE DÉMARRAGE RAPIDE</b> .....	35
19. FICHE D'INFORMATION PRODUIT EN RÉFÉRENCE AU RÈGLEMENT 1369/2017 DE L'UE.....	37



## POUR DES RÉSULTATS PARFAITS

Merci d'avoir choisi ce produit AEG. Nous l'avons conçu pour qu'il vous offre des performances irréprochables pour longtemps, en intégrant des technologies innovantes qui vous simplifient la vie grâce à des caractéristiques que vous ne trouverez pas forcément sur des appareils ordinaires. Veuillez prendre quelques instants pour lire cette notice afin d'utiliser au mieux votre appareil.

Visitez notre site Internet pour :



Obtenir des conseils d'utilisation, des brochures, de l'aide, des informations :  
**[www.aeg.com/webselfservice](http://www.aeg.com/webselfservice)**



Enregistrez votre produit pour obtenir un meilleur service :  
**[www.registreaeg.com](http://www.registreaeg.com)**



Acheter des accessoires, consommables et pièces de rechange d'origine pour votre appareil :  
**[www.aeg.com/shop](http://www.aeg.com/shop)**

## SERVICE APRÈS-VENTE

Utilisez toujours des pièces d'origine.

Avant de contacter le service après-vente, assurez-vous de disposer des informations suivantes : Modèle, PNC, numéro de série.

Vous trouverez ces informations sur la plaque signalétique.

 Avertissement/Consignes de sécurité

 Informations générales et conseils

 Informations en matière de protection de l'environnement

Sous réserve de modifications.

### 1. INFORMATIONS DE SÉCURITÉ

Avant de commencer à installer et utiliser cet appareil, lisez attentivement les instructions fournies. Le fabricant ne pourra pas être tenu responsable des blessures et dégâts résultant d'une mauvaise installation ou utilisation. Conservez toujours les instructions dans un lieu sûr et accessible pour vous y référer ultérieurement.



- Lisez les instructions fournies.

#### 1.1 Sécurité des enfants et des personnes vulnérables



**AVERTISSEMENT!**

Risque d'asphyxie, de blessure ou d'invalidité permanente.

- Cet appareil peut être utilisé par des enfants de plus de 8 ans, ainsi que des personnes dont les capacités physiques, sensorielles et mentales sont réduites ou dont les connaissances et l'expérience sont insuffisantes, à condition d'être surveillés ou d'avoir reçu des instructions concernant l'utilisation sécurisée de l'appareil et de comprendre les risques encourus.
- Les enfants entre 3 et 8 ans et les personnes ayant un handicap très important et complexe doivent être tenus à l'écart de l'appareil, à moins d'être surveillés en permanence.
- Les enfants de moins de 3 ans doivent être tenus à l'écart de l'appareil, à moins d'être surveillés en permanence.
- Ne laissez pas les enfants jouer avec l'appareil.
- Ne laissez pas les emballages à la portée des enfants et jetez-les convenablement.
- Ne laissez pas les détergents à la portée des enfants.
- Tenez les enfants et les animaux éloignés de l'appareil lorsque la porte est ouverte.
- Si l'appareil est équipé d'un dispositif de sécurité enfants, nous vous recommandons de l'activer.
- Les enfants ne doivent pas nettoyer ni entreprendre une opération de maintenance sur l'appareil sans surveillance.

## **1.2 Consignes générales de sécurité**

- Ne modifiez pas les caractéristiques de cet appareil.
- Si le sèche-linge est placé au-dessus d'un lave-linge, utilisez le kit de superposition. Le kit de superposition, disponible auprès d'un revendeur agréé, ne peut être utilisé qu'avec l'appareil indiqué dans les instructions (fournies avec l'accessoire). Lisez attentivement les instructions avant de procéder à l'installation (reportez-vous au livret d'installation).
- L'appareil peut être installé de façon autonome ou sous un plan de travail de cuisine si un espace correct est disponible (reportez-vous au livret d'installation).

- L'appareil ne doit pas être installé derrière une porte à serrure, une porte coulissante ni une porte battante dotée d'une charnière du côté opposé à l'appareil qui pourrait empêcher l'ouverture complète de la porte.
- Les orifices d'aération situés à la base ne doivent pas être obstrués par de la moquette, un tapis, ou tout type de revêtement de sol.
- **ATTENTION** : L'appareil ne doit pas être branché à l'alimentation en utilisant un appareil de connexion externe comme un minuteur, ou branché à un circuit qui est régulièrement activé/désactivé par un fournisseur d'énergie.
- Ne branchez la fiche d'alimentation à la prise de courant qu'à la fin de l'installation. Après l'installation, assurez-vous que la prise est accessible.
- Si le câble d'alimentation est endommagé, il doit être remplacé par le fabricant, un service de maintenance agréé ou un technicien qualifié afin d'éviter tout danger lié à l'électricité.
- Respectez la charge maximale de 8,0 kg (reportez-vous au chapitre « Tableau des programmes »).
- N'utilisez pas l'appareil si certains articles ont été salis par des produits chimiques industriels.
- Retirez les peluches ou morceaux d'emballage accumulés autour de l'appareil.
- N'utilisez pas l'appareil sans filtre. Nettoyez le filtre à peluches avant ou après chaque utilisation.
- N'introduisez que du linge propre dans le sèche-linge.
- Il convient que les articles qui ont été salis par des substances telles que l'huile de cuisson, l'acétone, l'alcool, l'essence, le kérosène, les détachants, la térébenthine, la cire et les substances pour retirer la cire soient lavés dans de l'eau chaude avec une quantité supplémentaire de détergent avant d'être séchés dans le sèche-linge à tambour.
- Il convient que les articles comme le caoutchouc mousse (mousse de latex), les bonnets de douche, les textiles étanches, les articles doublés de caoutchouc

et les vêtements ou les oreillers comprenant des parties en caoutchouc mousse ne soient pas séchés dans le sèche-linge.

- Les assouplissants ou autres produits similaires doivent être utilisés conformément aux instructions de leur fabricant.
- Retirez des vêtements tous les objets pouvant provoquer un incendie comme les briquets ou les allumettes.
- **AVERTISSEMENT** : N'arrêtez jamais le sèche-linge avant la fin du cycle de séchage à moins de sortir immédiatement tout le linge et de le déplier pour mieux dissiper la chaleur.
- Avant toute opération d'entretien, éteignez l'appareil et débranchez la fiche de la prise secteur.

## 2. CONSIGNES DE SÉCURITÉ

### 2.1 Installation

- Retirez l'intégralité de l'emballage.
- N'installez pas et ne branchez pas un appareil endommagé.
- Suivez scrupuleusement les instructions d'installation fournies avec l'appareil.
- Soyez toujours vigilants lorsque vous déplacez l'appareil car il est lourd. Utilisez toujours des gants de sécurité et des chaussures fermées.
- N'installez pas l'appareil ou ne l'utilisez pas dans un endroit où la température ambiante est inférieure à 5 °C ou supérieure à 35 °C.
- L'appareil doit être installé sur un sol plat, stable, résistant à la chaleur et propre.
- Assurez-vous que de l'air circule entre l'appareil et le sol.
- Déplacez toujours l'appareil en position verticale.
- La surface arrière de l'appareil doit être positionnée contre le mur.
- Une fois l'appareil installé à son emplacement permanent, vérifiez qu'il est bien de niveau à l'aide d'un niveau à bulle. S'il n'est pas de niveau, réglez les pieds jusqu'à ce qu'il le soit.

### 2.2 Raccordement électrique



#### **AVERTISSEMENT!**

Risque d'incendie ou d'électrocution.

- Ne branchez la fiche d'alimentation à la prise de courant qu'à la fin de l'installation. Assurez-vous que la prise principale est accessible une fois l'appareil installé.
- L'appareil doit être relié à la terre.
- Vérifiez que les paramètres figurant sur la plaque signalétique correspondent aux données électriques de votre réseau.
- Utilisez une prise correctement installée et protégée contre les chocs.
- L'appareil ne doit pas être raccordé à l'aide d'une prise multiple ou d'un prolongateur.
- Ne tirez jamais sur le câble d'alimentation électrique pour débrancher l'appareil. Tirez toujours sur la fiche de la prise secteur.
- Ne touchez jamais le câble d'alimentation ni la fiche avec des mains mouillées.

## 2.3 Utilisation



### AVERTISSEMENT!

Risque de blessure, de choc électrique, d'incendie, de brûlures ou de dommage matériel à l'appareil.

- Cet appareil est exclusivement destiné à une utilisation domestique.
- Ne séchez pas d'articles endommagés (déchirés, effiloché) contenant un rembourrage ou un garnissage.
- Si le linge a été lavé avec un détachant, effectuez un cycle de rinçage supplémentaire avant de lancer le cycle de séchage.
- Séchez uniquement les textiles adaptés au séchage dans un sèche-linge. Suivez les instructions de lavage figurant sur l'étiquette des textiles.
- N'utilisez pas l'eau de condensation/distillée pour préparer des boissons ni pour cuisiner. Elle peut entraîner des problèmes de santé chez les personnes et les animaux domestiques.
- Ne montez pas sur la porte ouverte de l'appareil et ne vous asseyez pas dessus.
- N'introduisez pas de linge non essoré dans l'appareil.

## 2.4 Éclairage intérieur



### AVERTISSEMENT!

Risque de blessure.

- Rayonnement LED visible, ne fixez pas directement le faisceau.
- L'ampoule LED est réservée à l'éclairage du tambour. Ne l'utilisez pas pour éclairer autre chose.
- Pour remplacer l'éclairage intérieur, contactez le service après-vente agréé.

## 2.5 Entretien et Nettoyage



### AVERTISSEMENT!

Risque de blessure corporelle ou de dommages matériels.

- Ne pulvérisez pas d'eau ni de vapeur pour nettoyer l'appareil.
- Nettoyez l'appareil avec un chiffon doux humide. Utilisez uniquement des produits de lavage neutres. N'utilisez pas de produits abrasifs, de tampons à récurer, de solvants ni d'objets métalliques.
- Soyez prudent en nettoyant l'appareil pour éviter d'endommager le système de refroidissement.

## 2.6 Compresseur



### AVERTISSEMENT!

Risque d'endommagement de l'appareil.

- Le compresseur et son système dans le sèche-linge sont remplis d'un agent spécial exempt de fluoro-chloro-hydrocarbures. Ce système doit rester serré. L'endommagement de l'installation peut provoquer une fuite.

## 2.7 Maintenance

- Pour réparer l'appareil, contactez un service après-vente agréé.
- Utilisez exclusivement des pièces d'origine.

## 2.8 Mise au rebut



### AVERTISSEMENT!

Risque de blessure ou d'asphyxie.

- Débranchez l'appareil de l'alimentation électrique et de l'arrivée d'eau.
- Coupez le câble d'alimentation au ras de l'appareil et mettez-le au rebut.
- Retirez le dispositif de verrouillage du hublot pour empêcher les enfants et les animaux de s'enfermer dans le tambour.
- Jetez l'appareil en vous conformant aux exigences locales relatives à la mise au rebut des Déchets d'équipements électriques et électroniques (DEEE).

### 3. DESCRIPTION DE L'APPAREIL

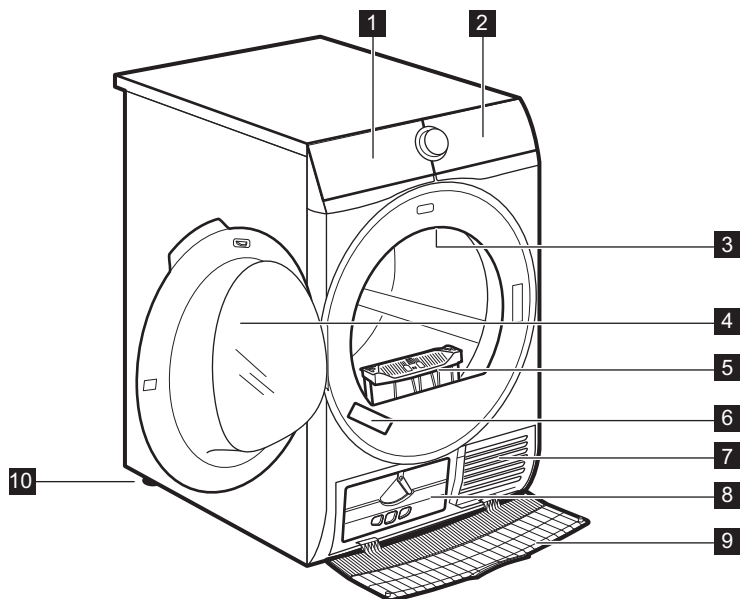

- 1 Bac d'eau de condensation
- 2 Bandeau de commande
- 3 Éclairage intérieur
- 4 Hublot de l'appareil
- 5 Filtre
- 6 Plaque signalétique

- 7 Fentes de circulation d'air
- 8 Couvercle du condenseur
- 9 Cache du condenseur
- 10 Pieds réglables



Pour vous faciliter le chargement du linge ou l'installation, le hublot est réversible. (Reportez-vous à la notice séparée.)



## 4. BANDEAU DE COMMANDE

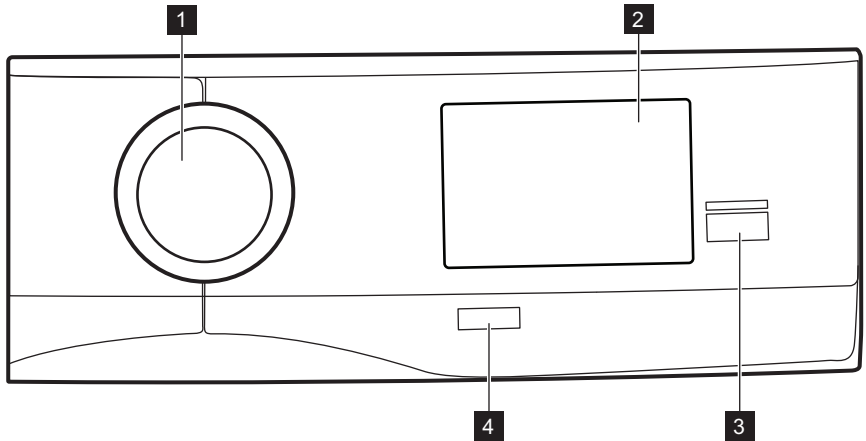

- 1 Sélecteur de programme
- 2 Écran tactile
- 3 Touche Départ/Pause
- 4 Touche Marche/Arrêt avec fonction *Arrêt automatique*.

## 5. PREMIÈRE MISE EN MARCHÉ

Lors de la première mise en marche du sèche-linge, l'écran de démarrage (avec le logo AEG et l'heure) apparaît sur l'écran tactile et s'affiche à chaque fois que vous allumez le sèche-linge.

Après l'affichage de l'animation, l'appareil vous guide tout au long de la première procédure de réglage.

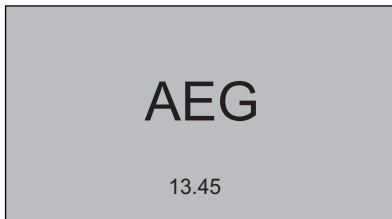

### 5.1 Réglage de la langue

1. Faites défiler la liste des langues vers le haut ou le bas pour trouver la langue souhaitée, et appuyez dessus.

1/4	Language
Svenska	SV
Deutsch	DE
English	EN
Italiano	IT
Français	FR

2. Pour accepter la langue, appuyez sur **OK**, si vous souhaitez la modifier, appuyez sur **Modifier**.

2/4	Language
You've chosen:	
<b>English</b>	
Change	OK

## 5.2 Réglage de l'heure

1. Faites défiler les barres des minutes et des heures vers la droite ou la gauche pour régler l'heure.

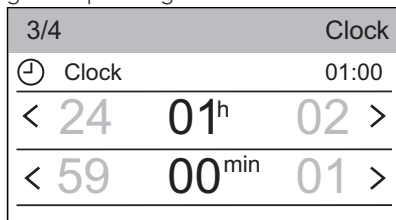

2. Pour régler l'heure, cliquez sur la barre de l'heure.

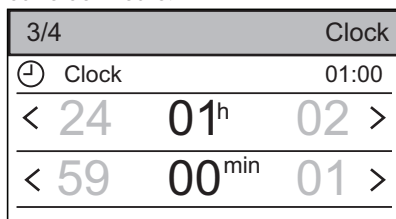

3. Pour accepter l'heure, appuyez sur **OK**, si vous souhaitez la modifier, appuyez sur **Modifier**.

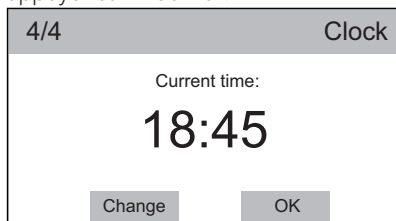

## 5.3 Plus de réglages

Après avoir réglé l'heure, l'écran Plus de réglages s'affiche.

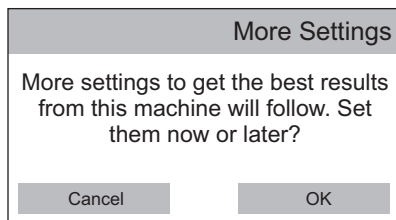

Si vous appuyez sur **Annuler**, la liste des programmes apparaît puis, au bout de quelques secondes, revient à l'écran de résumé. Le sèche-linge est prêt à être utilisé.

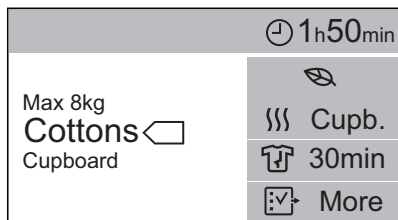
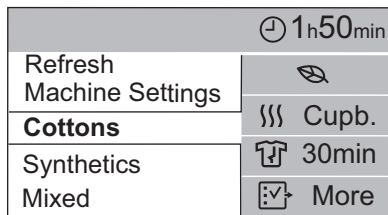

Si vous appuyez sur **OK**, procédez aux réglages suivants.

### Dureté de l'eau

- i** Lire la dureté de l'eau appropriée " *RÉGLAGES DE L'APPAREIL: Dureté eau*" chapitre soigneusement.

1. Pour des performances optimales, sélectionnez la dureté de l'eau en appuyant sur **Modifier**, ou appuyez sur **OK** pour conserver le niveau de dureté de l'eau par défaut **Moyenne**.

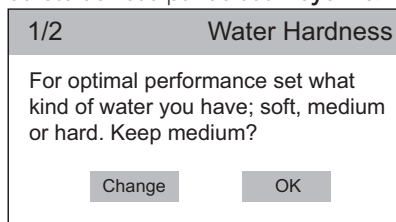

2. Pour modifier la valeur par défaut, faites défiler la barre vers la droite ou la gauche pour régler le degré de dureté de l'eau sur : **Dure**, **Moyenne** ou **Douce**.

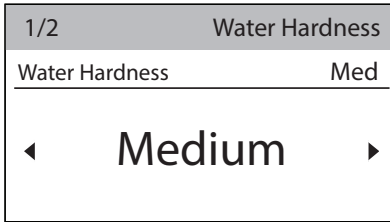

3. Pour sélectionner la valeur, appuyez sur la barre de Dureté de l'eau.

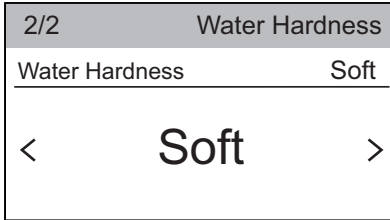

4. Pour accepter le degré de dureté de l'eau, appuyez sur **OK**, ou sur **Modifier** si vous souhaitez le changer.

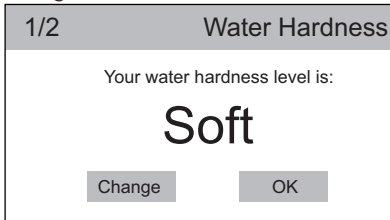

## Réservoir plein

1. Si le kit de vidange externe est installé (accessoire supplémentaire), l'appareil vidange automatiquement le bac d'eau. Dans ce cas, vous pouvez désactiver le voyant du bac d'eau.

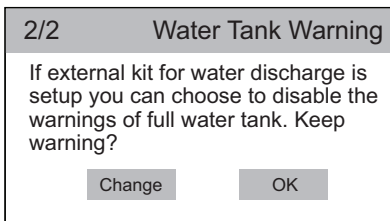

Si vous appuyez sur **OK**, l'avertissement Réservoir plein est toujours activé. La liste des programmes apparaît puis, au bout de quelques secondes, revient à l'écran de résumé.

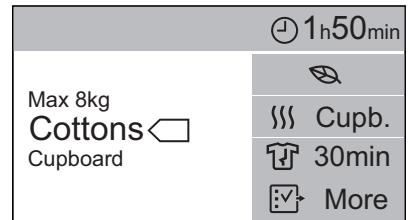
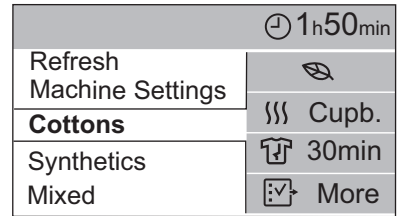

Si vous appuyez sur **Modifier**, passez à la prochaine étape.

2. Pour confirmer que l'avertissement de réservoir plein est activé, appuyez sur **OK**, si vous souhaitez le modifier, appuyez sur **Modifier**.

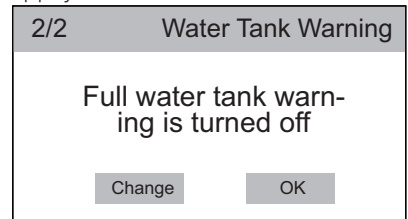

## 6. UTILISATION DE L'ÉCRAN TACTILE

À chaque mise en marche du sèche-linge, l'écran de démarrage (avec le logo et l'heure) apparaît sur l'écran tactile.

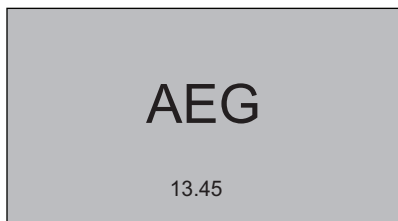

Après l'animation de démarrage, l'écran de résumé du programme apparaît sur l'écran tactile.

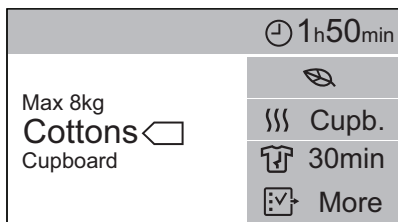

L'écran de résumé est divisé en quatre zones, où vous pouvez trouver :

- Le poids maximal pour le cycle, le nom du programme, le degré de séchage.

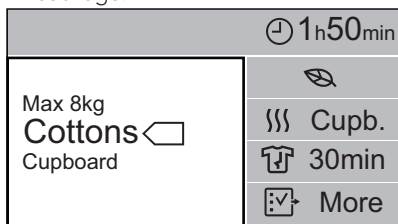

- L'heure de fin du programme ou le départ différé (si sélectionné).

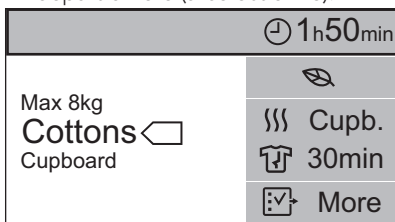

- Les options actuellement sélectionnées pour le cycle réglé.

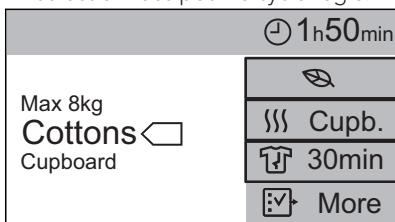

- Plus d'options.

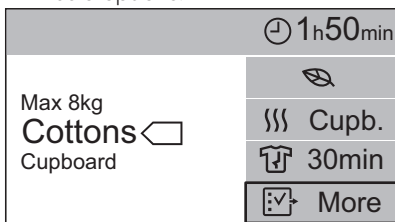

## 7. 📶 WI-FI - RÉGLAGES DE LA CONNECTIVITÉ

Ce chapitre explique comment connecter l'appareil intelligent au réseau Wi-Fi et le lier à un appareil mobile.

Avec cette fonctionnalité, vous pouvez recevoir des notifications, contrôler et surveiller votre sèche-linge depuis votre appareil mobile.

Pour connecter l'appareil et profiter d'une vaste gamme de fonctionnalités et de services, vous avez besoin :

- d'un réseau sans fil à domicile, avec une connexion Internet active.
- un appareil mobile connecté au réseau sans fil.

<b>Fréquence</b>	2,412 - 2,472 GHz pour le marché européen
<b>Protocole</b>	IEEE 802.11 b/g/n radio deux flux
<b>Puissance max. :</b>	<20 dBm

## 7.1 Installation et configuration de My AEG

Lorsque vous connectez le sèche-linge à l'application, restez à proximité du lave-linge avec votre appareil intelligent.

Assurez-vous que votre appareil intelligent est bien connecté au réseau sans fil.

1. Rendez-vous sur l'App Store de votre appareil intelligent.
2. Téléchargez et installez l'application My AEG .
3. Assurez-vous d'avoir lancé la connexion Wi-Fi sur le sèche-linge. Si ce n'est pas le cas, consultez le paragraphe ci-dessous.
4. Lancez l'application. Sélectionnez votre pays, votre langue, et connectez-vous en saisissant votre adresse e-mail et votre mot de passe. Si vous n'avez pas encore de compte, créez-en un en suivant les instructions de My AEG.
5. Suivez les instructions de l'application pour enregistrer et configurer l'appareil.

Un message apparaît sur l'affichage de l'appareil pour confirmer que la configuration est réussie.

## 7.2 Configuration de la connexion sans fil du sèche-linge

Téléchargez et installez l'application My AEG sur votre appareil intelligent.

1. Appuyez sur la barre **Wi-Fi** pour activer la connexion.

Un message apparaît, le symbole  commence à clignoter et le module sans fil démarre. Deux minutes peuvent être nécessaire avant qu'il ne soit prêt.

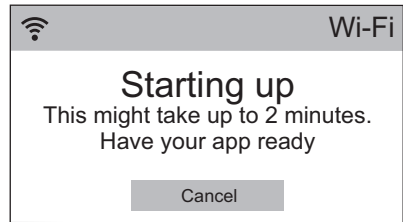

Lorsque le module sans fil est prêt, un message apparaît pour vous informer que le point d'accès est ouvert pendant environ 3 minutes.

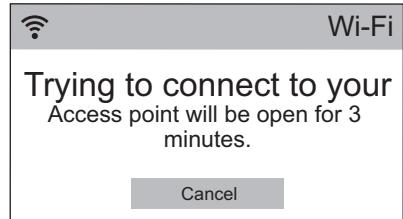

2. Configurez l'application My AEG sur votre appareil intelligent.
3. Une fois la connectivité configurée, un message apparaît sur l'affichage du sèche-linge pour confirmer que la configuration est réussie.

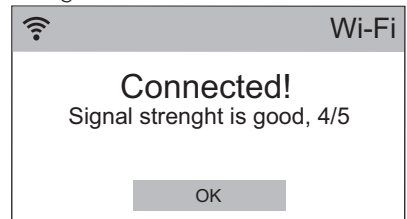

4. Appuyez sur **OK** pour revenir à la liste des réglages de l'appareil.

## 7.3 Mode Départ à Distance

Vous pouvez démarrer et arrêter le programme de séchage à distance.

Lorsque l'application est installée et que la connexion Wi-Fi est active, l'option **Départ à distance** apparaît dans les options disponibles.

Pour activer le départ à distance :

1. Dans l'écran de résumé du programme, appuyez sur  **Plus** pour entrer dans la liste des options.
2. Appuyez sur la barre **Départ à distance** (statut **ON**).

Le message suivant s'affiche :

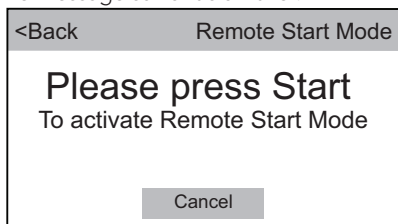

- Appuyez sur la touche **Départ/Pause** pour activer le **Départ à distance**.

L'indicateur  apparaît sur l'écran de résumé du programme.

-  Si le hublot est ouvert, l'option **Départ à distance** est désactivée.

## 7.4 Mise à jour OTA (Over-the-air)

L'application peut proposer une mise à jour pour télécharger de nouvelles fonctionnalités.

La mise à jour est uniquement acceptée via l'application.

Si un programme est en cours d'exécution, l'application indique que la mise à jour commencera à la fin du programme.

Pendant la mise à jour, l'appareil affiche un message indiquant qu'une mise à jour est en cours.

L'appareil peut être à nouveau utilisé à la fin de la mise à jour, sans notification de mise à jour réussie.

Si une erreur se produit, l'appareil avertit que la mise à jour a échoué : appuyez simplement sur n'importe quelle touche ou tournez le bouton pour revenir à l'utilisation normale.

## 8. AVANT LA PREMIÈRE UTILISATION

-  Les verrous à l'arrière du tambour se retirent automatiquement lorsque le sèche-linge est allumé pour la première fois. Il se peut que vous entendiez du bruit.

### Pour débloquent les verrous à l'arrière du tambour :

- Mettez l'appareil en marche.
- Sélectionnez un programme.
- Appuyez sur la touche **Départ/Pause**. Le tambour commence à tourner. Les verrous à l'arrière du tambour sont désactivés.

### Avant d'utiliser l'appareil pour sécher des articles :

- Nettoyez le tambour du sèche-linge avec un chiffon humide.
- Lancez un programme d'une heure avec du linge humide.

-  Au début du cycle de séchage (3 à 5 premières minutes) le niveau sonore peut être légèrement plus fort. Ceci est dû au démarrage du compresseur. Ce phénomène est normal sur tous les appareils fonctionnant avec un compresseur comme les réfrigérateurs et congélateurs.

## 9. PROGRAMMES

Programmes	Charge <sup>1)</sup>	Propriétés / Étiquette d'entretien des textiles
 <sup>2)</sup> Blanc/Couleurs Eco	8,0 kg	Le cycle peut être utilisé pour sécher du coton avec le degré de séchage « Coton - prêt à ranger », avec des économies d'énergie maximales. / 
Blanc/Couleurs	8,0 kg	Cycle défini pour le séchage complet d'articles en coton de différentes tailles / différents tissages. / 
Synthétiques	3,5 kg	Textiles synthétiques ou mixtes. / 
Laine  	1 kg	Lainages. Séchage en douceur des lainages lavables à la main. Sortez immédiatement les articles une fois le programme terminé.
Soie 	1 kg	Séchage en douceur de la soie lavable à la main. / 
Blousons	2 kg	Vêtements d'extérieur, de travail, de sport, imperméables et tissus perméables à l'air, vestes à molleton ou doublure isolante amovibles. Adaptés au séchage en machine. / 
Sport	2 kg	Tenues de sport, textiles fins et légers, en microfibres, en polyester. / 
Jeans	8,0 kg	Vêtements décontractés tels que les jeans, les sweats, avec différentes épaisseurs de tissu (par ex. au niveau du poignet, du col ou des coutures). / 
Chemises	1,5 kg (ou 7 chemises)/	Vêtements faciles à entretenir demandant un minimum de repassage. Les résultats de séchage peuvent varier en fonction du type de textile. Dépliez-les le plus possible avant de les placer dans l'appareil. Une fois le programme terminé, sortez immédiatement les articles et accrochez-les sur un cintre. / 
Rafraîchir	1 kg	Pour rafraîchir des textiles qui étaient rangés.

Programmes	Charge <sup>1)</sup>	Propriétés / Étiquette d'entretien des textiles
Repassage Facile	<b>1 kg (ou 5 chemises)</b>	Vêtements faciles à entretenir demandant un minimum de repassage. Les résultats de séchage peuvent varier en fonction du type de textile. Dépliez-les le plus possible avant de les placer dans l'appareil. Une fois le programme terminé, sortez immédiatement les articles et accrochez-les sur un cintre. / ☺☺☺
Duvet	<b>3 kg</b>	Couettes simples ou doubles et oreillers (garnissage en plumes, duvet ou synthétique). / ☺☺☺
Draps	<b>3 kg</b>	Linge de lit comme des draps simples et doubles, des taies d'oreillers, des couvre-lits. / ☺☺☺
Mixtes	<b>3 kg</b>	Cotons et textiles synthétiques. / ☺☺☺

1) Poids maximal des articles secs.

2) Le programme  Blanc/Couleurs ECO combiné à l'option *Prêt à ranger* Niveau de séchage est le « Programme coton standard » conformément au Règlement UE de la commission N° 392/2012. Il est adapté au séchage du linge en coton humide normal. Il s'agit du programme le plus efficace en termes de consommation d'énergie pour sécher du linge en coton humide.

## 9.1 Woolmark Apparel Care - Bleu











**WOOL HAND WASH SAFE**



Le cycle de séchage de la laine de cet appareil a été approuvé par la société Woolmark pour le séchage des vêtements en laine portant une étiquette « lavage à la main », sous réserve que les vêtements soient séchés conformément aux instructions du fabricant de cette machine. Consultez l'étiquette d'entretien du vêtement pour plus d'informations sur le lavage. M1641

Le symbole Woolmark est une marque de certification dans de nombreux pays.

## 9.2 Sélection des programmes et options

Options						
Programmes <sup>1)</sup>	 Extra Silence	 Éco	 Niveau de séchage	 Minuterie	 Anti-froissage	 Charge
 Blanc/Couleurs Eco		■			■	



Options						
Programmes 1)	 Extra Silence	 Éco	 Niveau de séchage	 Minuterie	 Anti-froissage	 Charge
Blanc/Couleurs	■	■	■	■	■	
Synthétiques	■	■	■	■	■	
Laine  		■				■
Soie 		■			■	
Blousons		■				
Sport		■			■	
Jeans		■			■	
Chemises		■			■	
Rafraîchir		■			■	
Repassage Facile		■			■	
Duvet		■				
Draps		■			■	
Mixtes		■		■	■	

1) Conjointement au programme, vous pouvez régler 1 ou plusieurs options.

## 10. OPTIONS

### 10.1 Extra Silence

Le niveau sonore de l'appareil est bas, ce qui n'affecte pas la qualité de séchage. L'appareil fonctionne lentement, et la durée du cycle est plus longue.

### 10.2 Éco

Par défaut, cette option est activée avec tous les programmes.

La consommation d'énergie est à son plus bas niveau.

### 10.3 Niveau de séchage

Cette fonction permet d'adapter le degré de séchage du linge. Quatre choix sont possibles :

- Très sec
- Prêt à Ranger + (pour le coton uniquement)
- Prêt à Ranger
- Prêt à Repasser

## 10.4 🕒 Minuterie

Coton, textiles synthétiques et mixtes. Elle permet à l'utilisateur de régler une durée de séchage, d'un minimum de 10 min à un maximum de 2 heures (par paliers de 10 min). Lorsque cette option est activée, l'indication de la charge maximale disparaît.

## 10.5 🧺 Anti-froissage

Prolonge la phase anti-froissage (30 minutes) à la fin du cycle de séchage jusqu'à 120 minutes. Après la phase de séchage, le tambour tourne quelques fois pour empêcher le linge de se froisser. Le linge peut être retiré durant la phase anti-froissage.

## 10.6 🕒 Charge

Cette option est uniquement compatible avec le programme Laine pour obtenir un linge plus sec. Trois choix sont possibles :

- Importante
- Normale
- Légère

## 10.7 🕒 Départ Différé



Permet de retarder le départ du programme de séchage, d'un minimum de 10 min à un maximum de 24 heures.

1. Sélectionnez le programme et les options de séchage.

2. Dans le menu des options, appuyez sur la barre **Départ Différé** pour entrer dans le sous-menu.
3. Faites défiler les barres des heures et des minutes vers la droite et la gauche pour régler le départ différé souhaité.
4. Pour activer l'option **Départ Différé**, appuyez sur la touche **Départ/Pause**.

Après avoir appuyé sur la touche Départ/Pause, l'appareil commence le décompte.

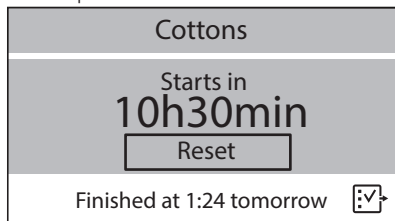

Vous pouvez arrêter le décompte du départ différé à tout moment en appuyant sur la touche **Réinitialiser**.

## 10.8 ☆ Mémoire

Elle permet de mémoriser jusqu'à 2 de vos configurations de programmes et options préférées dans la mémoire de l'appareil. Après avoir mémorisé les configurations, vous pourrez les sélectionner dans la liste des programmes.

Vos configurations préférées sont inscrites dans la liste des programmes sous les noms **M1** et **M2**.

# 11. UTILISATION QUOTIDIENNE

## 11.1 Préparation du linge





- Fermez les fermetures à glissière.
- Fermez les boutons des housses de couette.
- Ne laissez pas de cordons ni de rubans dénoués pour le séchage (par exemple des cordons de tablier). Nouez-les avant de démarrer le programme.
- Videz les poches.
- Retournez les articles ayant un revêtement intérieur en coton. Le

revêtement en coton doit être tourné vers l'extérieur.

- Sélectionnez toujours le programme le plus adapté au type de linge.
- Ne mélangez pas les couleurs foncées et les couleurs claires.
- Utilisez un programme adapté pour le coton, le jersey et la bonneterie pour éviter qu'ils ne rétrécissent.
- Ne dépassez pas la charge maximale indiquée dans le chapitre des programmes ou sur l'affichage.

- Séchez uniquement du linge adapté au sèche-linge. Reportez-vous aux étiquettes des vêtements.
- Ne séchez pas les grands articles et les petits articles ensemble. Les petits

articles peuvent se coincer dans les grands et ne pas sécher correctement.

Étiquette d'entretien du textile	Description
	Linge adapté au sèche-linge.
	Linge adapté au sèche-linge à haute température.
	Linge adapté au sèche-linge à basse température uniquement.
	Linge non adapté au sèche-linge.

## 11.2 Chargement du linge



### ATTENTION!

Assurez-vous que le linge n'est pas coincé entre le hublot de l'appareil et le joint en caoutchouc.

1. Ouvrez le hublot de l'appareil.
2. Chargez le linge dans le tambour, un article à la fois.
3. Fermez le hublot de l'appareil.

## 11.3 Activation de l'appareil

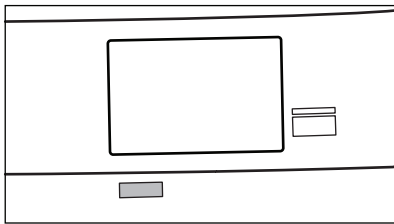

Pour allumer l'appareil :

Appuyez sur la touche Marche/Arrêt. Si l'appareil est allumé, l'affichage s'allume.

## 11.4 Fonction Arrêt automatique

Pour réduire la consommation d'énergie, la fonction Arrêt automatique éteint automatiquement l'appareil :

- si vous n'effectuez aucune sélection pendant 5 minutes.
- 5 minutes après la fin du programme.

Appuyez sur la touche Marche/Arrêt pour allumer l'appareil. Si l'appareil est allumé, l'affichage s'allume.

## 11.5 Réglage d'un programme

- Utilisez le sélecteur de programme pour sélectionner le programme.

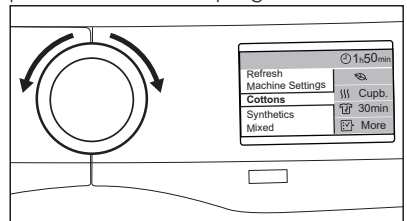

- Vous pouvez également sélectionner le programme en utilisant l'écran tactile.

Si l'écran de résumé est affiché, appuyez une fois dessus pour voir la liste des programmes.

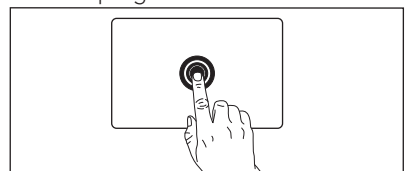

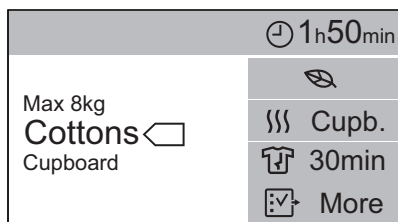

Faites défiler la liste des programmes vers le haut ou le bas pour sélectionner le programme.

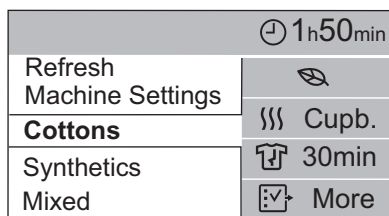
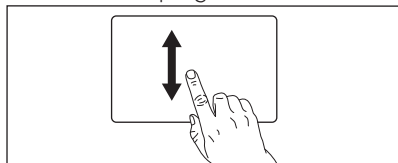

Le temps restant avant la fin du programme s'affiche sur la barre du temps.



Les véritables temps de séchage dépendent du type de charge (quantité et composition), de la température ambiante et du taux d'humidité dans votre linge après la phase d'essorage.

## 11.6 Options

Conjointement au programme, vous pouvez sélectionner 1 ou plusieurs options spéciales.

Pour modifier les paramètres des options actuellement sélectionnées, appuyez sur l'option que vous souhaitez changer.

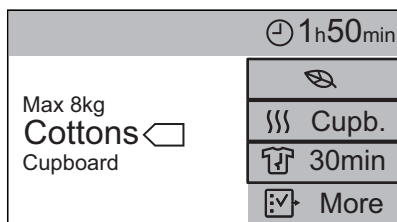

Pour sélectionner des options supplémentaires :

1. Appuyez sur **Plus** pour voir la liste des options compatibles avec le programme sélectionné.

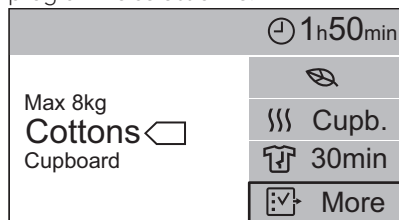

2. Faites défiler la liste des options vers le haut ou le bas.

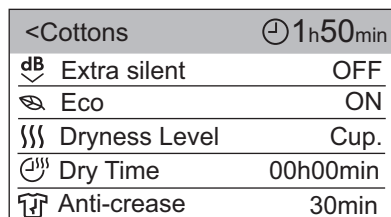
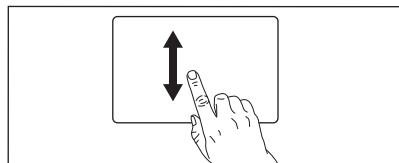

3. Appuyez sur l'option pour la sélectionner.

Il existe deux types d'options :

- avec le statut **ON** ou **OFF** (par ex. Éco).
- avec des paramètres modifiables (par ex. Niveau de séchage).  
Pour modifier les paramètres, faites défiler la barre des paramètres vers la droite ou la gauche.

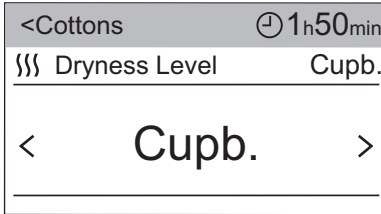
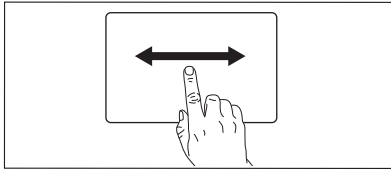

Appuyez sur l'option déjà sélectionnée pour revenir à la liste des options.

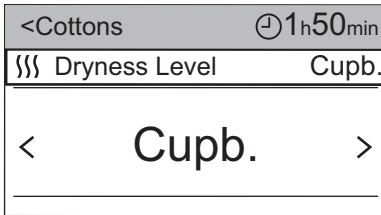

- i** À tout moment, vous pouvez retourner directement à l'écran de résumé en appuyant sur la partie gauche de la barre supérieure portant le nom du programme.

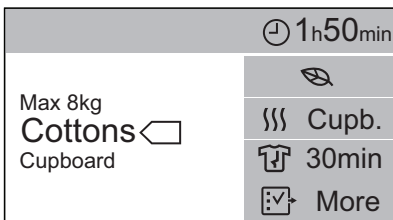
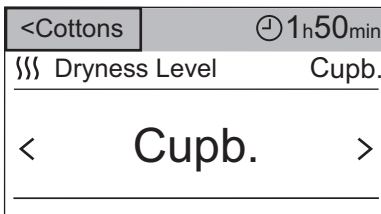

## 11.7 Départ d'un programme

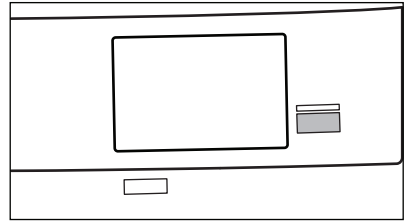

Pour lancer le programme, appuyez sur la touche **Départ/Pause**.

L'appareil démarre et le voyant au-dessus de la touche cesse de clignoter et reste fixe.

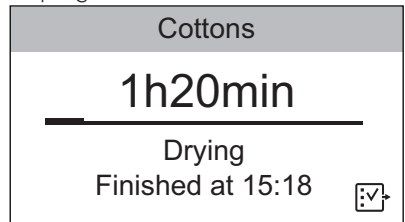

Sur l'écran, vous pouvez trouver :

- le nom du programme.
- le temps de séchage restant.
- la bar de progression.
- la phase du cycle (séchage, anti-froissage, refroidissement).
- l'heure de fin possible du programme.





## Activation de l'option Sécurité enfants :

À tout moment durant le séchage, vous pouvez activer l'option Sécurité enfants.

1. Appuyez sur le symbole de l'option  pour rejoindre la liste des options.
2. Appuyez sur l'option Sécurité enfants .

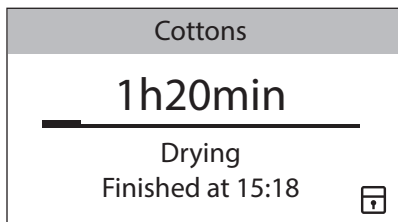
Le symbole de l'option  se transforme en symbole de la Sécurité enfants .



Pour désactiver l'option Sécurité enfants, appuyez sur le symbole Sécurité enfants  pendant quelques secondes.

## 11.8 Modification de programme

Pour modifier un programme :

1. Appuyez sur la touche Marche/Arrêt pour éteindre l'appareil.
2. Appuyez à nouveau sur la touche Marche/Arrêt pour allumer l'appareil.
3. Sélectionnez un nouveau programme.

## 11.9 Fin de programme



Nettoyez le filtre et vidangez le bac d'eau de condensation après chaque cycle de séchage. (Reportez-vous au chapitre ENTRETIEN ET NETTOYAGE.)

Une fois le cycle de séchage terminé, le symbole **0** apparaît sur l'affichage. Si l'option  Bip sonore fin cycle est activée, un signal sonore intermittent retentit pendant une minute.



Si vous n'éteignez pas l'appareil, la phase anti-froissage démarre (elle n'est pas active avec tous les programmes). Pendant cette phase, vous pouvez retirer le linge.

À la fin de la phase anti-froissage, l'affichage indique que la phase anti-froissage est terminée, ainsi que **0h00min**





Pour sortir le linge :

1. Appuyez sur la touche Marche/Arrêt pendant 2 secondes pour éteindre l'appareil.
2. Ouvrez le hublot de l'appareil.
3. Sortez le linge.
4. Fermez le hublot de l'appareil.

# 12. RÉGLAGES DE L'APPAREIL

Dans l'écran des programmes, faites défiler la liste des réglages de l'appareil vers le haut ou le bas et appuyez sur le symbole  pour rejoindre la liste des paramètres.

Easy Iron Refresh	
Machine Settings	
Cottons	
Synthetics	

<Programs	Machine Settings
 Wi-Fi	OFF
 Set Clock	15h18min
 Language	ENG
 Display Brightness	3

## 12.1 Régler l'heure

Vous pouvez modifier l'heure à tout moment.

Pour modifier la durée :

1. Appuyez sur la barre **Régler l'heure**.
2. Faites défiler les barres des minutes et des heures vers la droite ou la gauche pour régler l'heure.

<Programs	Machine Settings
🕒 Set Clock	01h00min
< 24	01 <sup>h</sup> 02 >
< 59	00 <sup>min</sup> 01 >

- Appuyez sur la barre **Régler l'heure** pour revenir à la liste des réglages de l'appareil, ou appuyez sur la barre **<Programmes** pour revenir à l'écran de résumé.

## 12.2 🗨 Langue

Pour modifier la langue :

- Appuyez sur la barre **Langue**.
- Faites défiler la liste des langues vers le haut ou le bas pour trouver la langue souhaitée, et appuyez dessus.

Back	Language
Svenska	SV
Deutsch	DE
English	EN
Italiano	IT
Français	FR

## 12.3 ☀ Affichage luminosité

Vous pouvez contrôler le niveau de luminosité de l'affichage. Il existe 6 niveaux de luminosité.

- i** Pour améliorer la lisibilité lorsque le sèche-linge se trouve au-dessus du lave-linge, réglez la luminosité de l'affichage au niveau 6. Si le sèche-linge ne se trouve pas au-dessus du lave-linge, nous recommandons les niveaux 1 à 5.

Pour modifier la luminosité de l'affichage :

- Appuyez sur la barre **Affichage luminosité**.
- Faites défiler la barre vers la droite ou la gauche pour choisir le niveau de luminosité souhaité.

<Programs	Machine Settings
☀ Display Brightness	4
< 3	4 5 >

- Appuyez sur la barre **Affichage luminosité** pour revenir à la liste des réglages de l'appareil, ou appuyez sur la barre **<Programmes** pour revenir à l'écran de résumé.

## 12.4 🔔 Bip sonore fin cycle

Le signal sonore retentit :

- à la fin du cycle
- au début et à la fin de la phase anti-froissage

Vous pouvez utiliser cette option pour désactiver le signal sonore ou contrôler la durée du signal sonore. Il existe 3 niveaux de durée du signal sonore (Court, Moyen et Long).

Pour désactiver le signal sonore ou régler une nouvelle durée du signal :

- Appuyez sur la barre **Bip sonore fin cycle**.
- Faites défiler la barre vers la droite ou la gauche pour choisir la valeur souhaitée.

<Programs	Machine Settings
🔔 Cycle End Buzzer	Mid
<hort	Mid Lor>

- Appuyez sur la barre **Bip sonore fin cycle** pour revenir à la liste des réglages de l'appareil, ou appuyez sur la barre **<Programmes** pour revenir à l'écran de résumé.

## 12.5 🌊 Dureté de l'eau

L'appareil vous permet de choisir parmi 3 degrés correspondant à différentes plages de dureté de l'eau.

En fonction du pays, la dureté de l'eau est exprimée par des unités de mesure équivalentes : par ex. degrés français (°f), degrés allemands (°d), degrés anglais (°e) et mmol/l.

Si nécessaire, contactez votre compagnie des eaux pour connaître la dureté de l'eau de votre région.

Pour modifier le degré de dureté de l'eau par défaut :

1. Appuyez sur la barre **Dureté de l'eau**.
2. Faites défiler la barre vers la droite ou la gauche pour choisir le niveau souhaité.

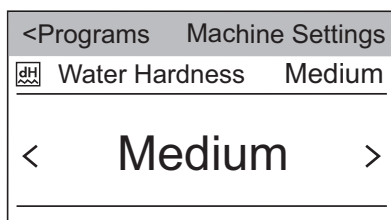

3. Appuyez sur la barre **Dureté de l'eau** pour revenir à la liste des réglages de l'appareil, ou appuyez sur la barre **<Programmes** pour revenir à l'écran de résumé.

## 12.6 ⌚ Vitesse d'essorage

Cette option aide à définir les meilleures conditions de séchage du linge. Vous pouvez utiliser cette option si vous connaissez la vitesse d'essorage initiale lorsque vous procédez au lavage. Le linge contient moins d'eau si la vitesse d'essorage est élevée.

Pour modifier la vitesse d'essorage :

1. Appuyez sur la barre **Vitesse d'essorage** pour étendre la liste des programmes autorisant la modification de la vitesse d'essorage.
2. Appuyez sur la barre **Blanc/Couleurs** ou **Autres programmes**.

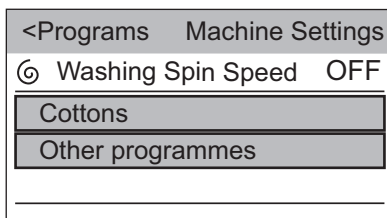

3. Faites défiler la barre vers la droite ou la gauche pour choisir la vitesse d'essorage souhaitée.

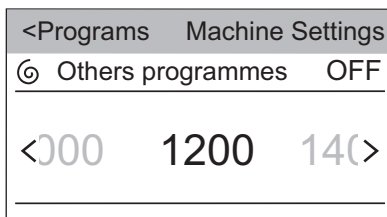
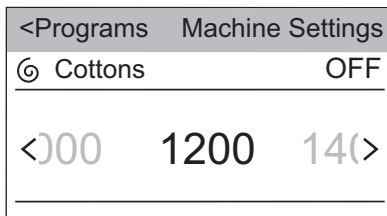

4. Appuyez sur la barre **Blanc/Couleurs** bar or **Autres programmes** pour fermer la sélection.
5. Appuyez sur la barre **Vitesse d'essorage** pour revenir à la liste des réglages de l'appareil, ou appuyez sur la barre **<Programmes** pour revenir à l'écran de résumé.

## 12.7 🚰 Réservoir plein

*Le voyant du bac d'eau s'allume à la fin du cycle de séchage ou en cours de cycle si le bac d'eau est plein. Si le kit de vidange est installé, le bac d'eau se vidange automatiquement et le voyant peut être désactivé.*

Pour activer ou désactiver le voyant, appuyez sur la barre **Réservoir plein**.

L'une des deux configurations est possible :

- Le voyant est activé (statut sur **ON**)
- Le voyant est désactivé (statut sur **OFF**)



## 12.8 Maintenance

Ces réglages sont uniquement destinés à un service de maintenance agréé.

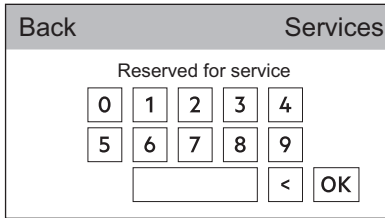

## 12.9 Raccourcis

Pour activer les raccourcis disponibles :

1. Appuyez sur la barre **Raccourcis** pour développer la liste des raccourcis disponibles.

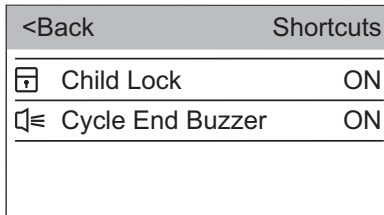

2. Appuyez sur les raccourcis que vous souhaitez activer pour modifier le statut sur **ON**.
3. Appuyez sur la barre **<Retour** pour revenir à la liste des réglages de la machine.

Les raccourcis s'affichent dans le coin gauche de l'écran de résumé.

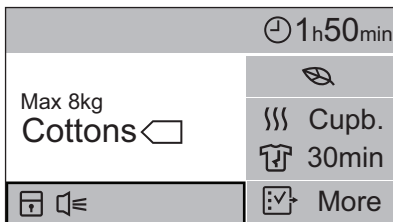

# 13. CONSEILS

## 13.1 Conseils écologiques

- Essorez suffisamment le linge avant de le sécher.

## 12.10 Lire les info.

Ici, vous pouvez trouver une courte description de tous les programmes, options et réglages.

Pour trouver la description souhaitée, par ex. :

1. Appuyez sur la barre **Lire les info..**
2. Appuyez sur la barre **1**.
3. Appuyez sur la barre **Blanc/Couleurs** et la description correspondante s'affiche.

## 12.11 Réinitialisation usine

Réinitialisation usine restaure les réglages tels qu'ils étaient lors de la sortie d'usine de l'appareil.

Pour activer la réinitialisation d'usine :

1. Appuyez sur la barre **Réinitialisation usine**.

La fenêtre suivante s'affiche.

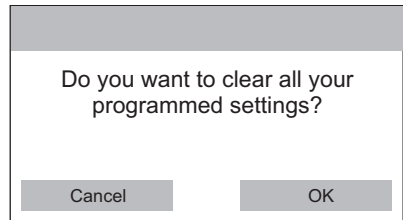

2. Pour confirmer la réinitialisation usine, appuyez sur **OK** ou **Annuler** pour conserver les paramètres actuels.



- Ne dépassez pas les charges indiquées au chapitre consacré aux programmes.
- Nettoyez le filtre après chaque cycle de séchage.

- N'utilisez pas d'assouplissant pour le lavage et le séchage. Le sèche-linge adoucit automatiquement le linge.
- Utilisez de l'eau distillée, comme pour les fers à repasser. Si nécessaire, nettoyez l'eau distillée avant (par ex. avec un filtre à café) pour enlever toutes les particules qui peuvent s'y trouver.
- Maintenez toujours dégagées les fentes de circulation d'air en bas de l'appareil.
- Veillez à maintenir une bonne circulation d'air autour de l'appareil.

## 14. ENTRETIEN ET NETTOYAGE

### 14.1 Nettoyage du filtre

À la fin de chaque cycle, le message **Nettoyez les filtres** s'affiche et vous devez nettoyer le filtre.

-  Le filtre retient les peluches pendant le séchage.
-  Pour obtenir les meilleures performances de séchage, nettoyez le filtre régulièrement ; un filtre obstrué allonge les cycles et augmente la consommation d'énergie. Utilisez votre main pour nettoyer le filtre et, si nécessaire, un aspirateur.



#### ATTENTION!

Évitez d'utiliser de l'eau pour nettoyer le filtre. Jetez plutôt les peluches à la poubelle (évittez la dispersion de fibre de plastique dans l'eau ambiante).

1. Ouvrez le hublot. Retirez le filtre.

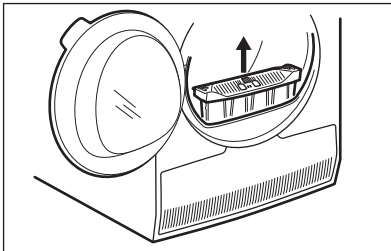

2. Poussez sur le crochet pour ouvrir le filtre.

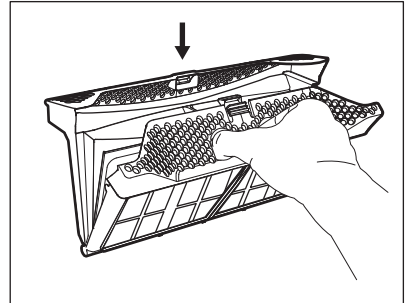

3. Nettoyez les deux parties du filtre après vous être humidifié la main.

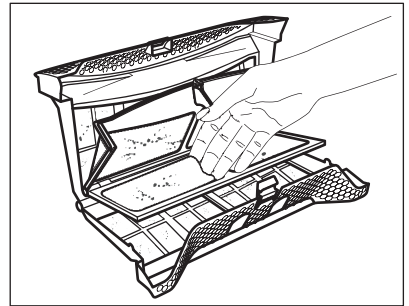

4. Si nécessaire, nettoyez le filtre à l'aide d'un aspirateur. Refermez le filtre.
5. Si nécessaire, retirez les peluches du logement et du joint du filtre. Vous pouvez utiliser un aspirateur. Remettez le filtre dans son logement.

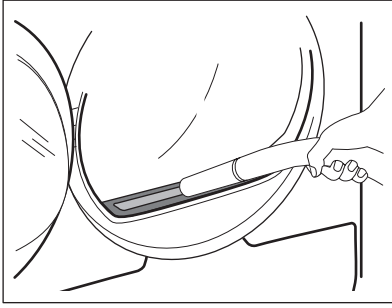

## 14.2 Vidange du bac d'eau de condensation

Videz le bac d'eau de condensation après chaque cycle de séchage.

Si le bac d'eau de condensation est plein, le programme s'interrompt automatiquement. Le message **Réservoir plein** s'affiche et vous devez vider le bac d'eau.

Pour vidanger le bac d'eau de condensation :

1. Tirez sur le bac d'eau de condensation et maintenez-le en position horizontale.

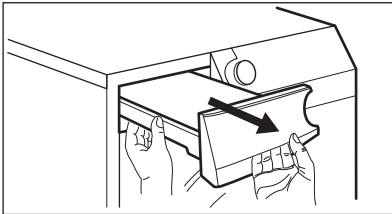

2. Sortez le raccord en plastique et vidangez le bac d'eau de condensation dans un évier ou un réceptacle équivalent.

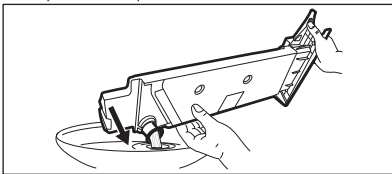

3. Remettez le raccord en plastique et le bac d'eau de condensation en position.
4. Pour faire repartir le programme, appuyez sur la touche Départ/Pause.

## 14.3 Nettoyage du condenseur

Si le message **Nettoyez filtres** s'affiche, vérifiez le condenseur et son compartiment. S'il est sale, nettoyez-le. Veillez à effectuer cette vérification au moins une fois tous les 6 mois.



### AVERTISSEMENT!

Ne touchez pas les surfaces métalliques à mains nues. Risque de blessure. Portez des gants de protection. Nettoyez-les doucement pour ne pas endommager la surface métallique.

Pour effectuer la vérification :

1. Ouvrez le hublot. Retirez le filtre.

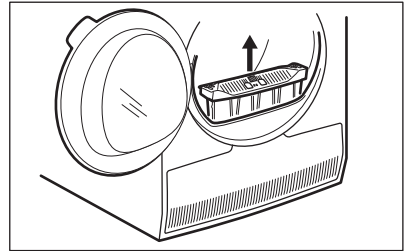

2. Ouvrez le cache du condenseur.

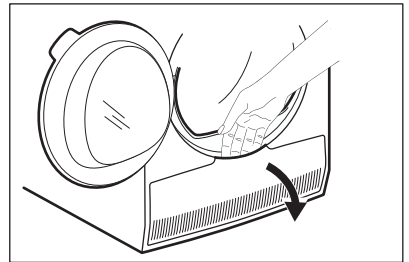

3. Tournez le levier pour déverrouiller le couvercle du condenseur.

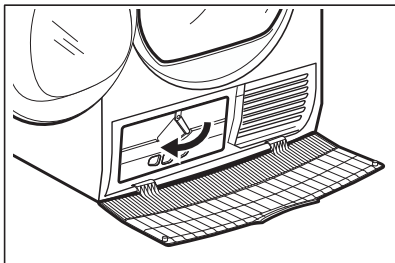

4. Abaissez le couvercle du condenseur.

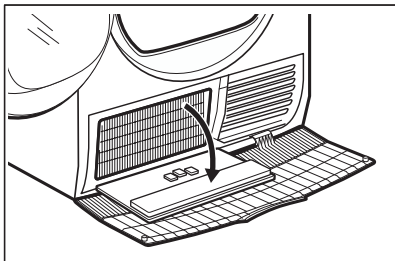

5. Si nécessaire, retirez les peluches sur le condenseur et dans son compartiment. Vous pouvez utiliser un chiffon humide et/ou un aspirateur avec brosse.

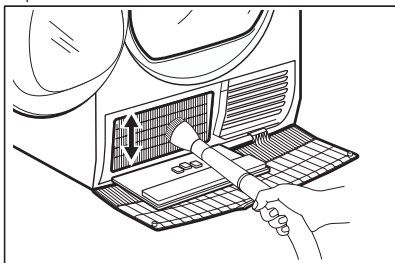

6. Fermez le couvercle du condenseur.  
7. Tournez le levier jusqu'à ce qu'il se verrouille en place.

8. Remettez le filtre en place.

## 14.4 Nettoyage du tambour



### AVERTISSEMENT!

Débranchez l'appareil avant de le nettoyer.

Utilisez un détergent savonneux doux standard pour nettoyer la surface interne du tambour et ses aubes. Séchez les surfaces nettoyées avec un chiffon doux.



### ATTENTION!

N'utilisez pas de matières abrasives ou de laine d'acier pour nettoyer le tambour.

## 14.5 Nettoyage du bandeau de commande et de l'enveloppe

Utilisez un détergent savonneux neutre standard pour nettoyer le bandeau de commande et le boîtier.

Nettoyez-les à l'aide d'un chiffon humide. Séchez les surfaces nettoyées avec un chiffon doux.



### ATTENTION!

Ne nettoyez pas l'appareil à l'aide de produits de nettoyage pour meubles ou autres pouvant entraîner une corrosion.

## 14.6 Nettoyage des fentes de circulation d'air

Utilisez un aspirateur pour retirer les peluches des fentes de circulation d'air.

## 15. EN CAS D'ANOMALIE DE FONCTIONNEMENT

Problème 1)	Cause probable	Solution
Le sèche-linge ne fonctionne pas.	Le sèche-linge n'est pas branché électriquement.	Branchez l'appareil à une prise électrique. Vérifiez le fusible dans la boîte à fusibles (installation domestique).
	Le hublot est ouvert.	Fermez le hublot.
	Vous n'avez pas appuyé sur la touche Marche/Arrêt.	Appuyez sur la touche Marche/Arrêt.
	Vous n'avez pas appuyé sur la touche Départ/Pause.	Appuyez sur la touche Départ/Pause.
Résultats de séchage insatisfaisants.	L'appareil est en mode veille.	Appuyez sur la touche Marche/Arrêt.
	Sélection d'un programme inapproprié.	Sélectionnez un programme adapté. <b>2)</b>
	Le filtre est obstrué.	Nettoyez le filtre. <b>3)</b>
	L'option Niveau de séchage était réglé sur le niveau <i>Prêt à Repasser</i> .	Réglez l'option Niveau de séchage sur un niveau plus élevé.
	La charge est trop importante.	Ne dépassez pas la charge maximale.
	Les fentes de circulation d'air sont obstruées.	Nettoyez les fentes d'aération qui se trouvent en bas de l'appareil.
	Salissure sur le capteur d'humidité du tambour.	Nettoyez la surface avant du tambour.
	Le degré de séchage n'est pas réglé sur le bon niveau.	Réglez le degré de séchage. <b>4)</b>
Le condenseur est obstrué.	Nettoyez le condenseur. <b>3)</b>	
Le hublot ne ferme pas.	Le filtre n'est pas verrouillé en position.	Mettez le filtre dans la bonne position.
	Du linge est coincé entre le hublot et le joint.	Retirez les objets coincés et fermez le hublot.
Vous ne pouvez pas modifier le programme ou les options.	Après le départ du cycle, vous ne pouvez pas modifier le programme ou les options.	Éteignez puis rallumez le sèche-linge. Modifiez le programme ou l'option en fonction des besoins.

Problème 1)	Cause probable	Solution
Il est impossible de sélectionner une option. Un signal sonore retentit.	L'option que vous avez essayé d'activer ne s'applique pas au programme que vous avez sélectionné.	Éteignez puis rallumez le sèche-linge. Modifiez le programme ou l'option en fonction des besoins.
Pas d'éclairage du tambour	Éclairage du tambour défectueux.	Contactez le service après-vente pour remplacer l'éclairage du tambour.
Durée inattendue sur l'affichage.	La durée de séchage est calculée en fonction de la taille et du niveau d'humidité de la charge.	Ce calcul est automatique, l'appareil fonctionne correctement.
Programme inactif.	Le bac d'eau de condensation est plein.	Videz le bac d'eau de condensation, appuyez sur la touche Départ/Pause. <b>3)</b>
Cycle de séchage trop court.	La charge est trop petite.	Sélectionnez le programme Minuterie. La durée doit être proportionnelle à la charge. Pour sécher un seul article ou une petite quantité de linge, nous vous recommandons d'utiliser des temps de séchage courts.
	Le linge est trop sec.	Sélectionnez le programme Minuterie ou un niveau de séchage supérieur (par ex. <i>Très sec</i> )
Cycle de séchage trop long <b>5)</b>	Le filtre est obstrué.	Nettoyez le filtre.
	La charge est trop importante.	Ne dépassez pas la charge maximale.
	Le linge n'était pas assez essoré.	Essorez correctement le linge.
	La température de la pièce est trop élevée ou trop basse ; il ne s'agit pas d'une anomalie de l'appareil.	Assurez-vous que la température de la pièce est comprise entre +5 °C et +35 °C. La température optimale dans la pièce pour obtenir les meilleurs résultats est comprise entre 19 °C et 24 °C.
Le message « <b>Echec de la connexion au réseau Wi-Fi</b> » s'affiche sur l'écran du sèche-linge.	Signal sans fil interrompu.	Vérifiez votre réseau domestique et votre routeur. Redémarrez le routeur. Contactez votre fournisseur d'accès sans fil si vous rencontrez des problèmes avec le réseau sans fil.

Problème 1)	Cause probable	Solution
L'application ne peut pas se connecter au sèche-linge.	Signal sans fil interrompu.	Assurez-vous que votre appareil intelligent est bien connecté au réseau sans fil. Vérifiez votre réseau domestique et votre routeur. Redémarrez le routeur. Contactez votre fournisseur d'accès sans fil si vous rencontrez des problèmes avec le réseau sans fil.
	Un nouveau routeur a été installé dans votre domicile, ou la configuration du routeur a été modifiée.	Le sèche-linge, l'appareil intelligent, ou les deux ont besoin d'être reconfigurés.
Fréquemment, l'application ne parvient pas à se connecter au sèche-linge.	Le signal sans fil ne parvient pas au sèche-linge.	Tentez de rapprocher le plus possible le routeur de votre foyer du sèche-linge, ou pensez à acheter un répéteur de signal Wi-Fi.
	Le signal sans fil est interrompu par un micro-ondes.	Éteignez le micro-ondes. Évitez d'utiliser le micro-ondes et la télécommande du four en même temps. Les micro-ondes interrompent le signal Wi-Fi.

1) Si un message d'erreur s'affiche sur l'écran (par exemple **E51**) : Éteignez puis rallumez le sèche-linge. Sélectionnez un nouveau programme. Appuyez sur la touche Départ/Pause. Si l'appareil ne fonctionne pas, contactez le service après-vente et indiquez-lui le code d'erreur.

2) Suivez le descriptif du programme ; reportez-vous au chapitre PROGRAMMES

3) Reportez-vous au chapitre ENTRETIEN ET NETTOYAGE

4) Reportez-vous au chapitre CONSEILS

5) Remarque : Au bout de 5 heures maximum, le cycle de séchage s'arrête automatiquement.

## 16. CARACTÉRISTIQUES TECHNIQUES

Hauteur x Largeur x Profondeur	850 x 596 x 638 mm (maximum 663 mm)
Profondeur max. avec le hublot de l'appareil ouvert	1108 mm
Largeur max. avec le hublot de l'appareil ouvert	958 mm
Hauteur réglable	850 mm (+ 15 mm - réglage des pieds)
Capacité du tambour	118 l
Charge maximale	<b>8,0</b> kg
Tension	230 V

Fréquence	50 Hz
Niveau sonore	65 dB
Puissance totale	700 W
Classe d'efficacité énergétique	<b>A+++</b>
Consommation d'énergie du programme standard pour le coton avec une charge complète. <sup>1)</sup>	<b>1,47 kWh</b>
Consommation d'énergie du programme standard pour le coton avec une charge partielle. <sup>2)</sup>	<b>0,83 kWh</b>
Consommation énergétique annuelle <sup>3)</sup>	176,50 kWh
Puissance absorbée en mode « <sup>4)</sup>	0,05 W
Puissance absorbée en mode éteint <sup>4)</sup>	0,05 W
Consommation d'énergie en mode « veille » en réseau <sup>4)</sup>	2,00 W
Délai pour la veille en réseau <sup>4)</sup>	15 min.
Type d'utilisation	Domestique
Température ambiante admise	+ 5 °C à + 35 °C
Niveau de protection contre l'infiltration de particules solides et d'humidité assuré par le couvercle de protection, excepté là où l'équipement basse tension ne dispose d'aucune protection contre l'humidité	<b>IPX4</b>
Ce produit contient des gaz à effet de serre fluorés hermétiquement scellé	
Désignation du gaz	R134a
Poids	0,28 kg
Potentiel de réchauffement global (PRG)	1430

<sup>1)</sup> En référence à la norme EN 61121. 8,0 kg de coton essoré à 1000 tr/min.

<sup>2)</sup> En référence à la norme EN 61121. 4,0 kg de coton essoré à 1000 tr/min.

<sup>3)</sup> Consommation énergétique annuelle en kWh basée sur 160 cycles de séchage du programme coton standard, avec une charge complète ou partielle, et la consommation des modes basse consommation. La consommation énergétique réelle par cycle dépendra de l'utilisation de l'appareil (RÈGLEMENT (UE) No 392/2012).

<sup>4)</sup> » En référence à la norme EN 61121.

Les informations fournies dans le tableau ci-dessus sont conformes à la directive d'application 392/2012 de la réglementation 2009/125/CE de la commission européenne.



## 16.1 Données de consommation

Programme	Vitesse d'essorage / humidité résiduelle	Temps de séchage <sup>1)</sup>	Consommation énergétique <sup>2)</sup>
Blanc/Couleurs <b>Eco</b> 8,0 kg			
Prêt à Ranger	1400 tr/min / 50%	156 min.	1,31 kWh
	1000 tr/min / 60%	173 min.	1,47 kWh
Blanc/Couleurs 8,0 kg			
Prêt à Repasser	1400 tr/min / 50%	120 min.	0,94 kWh
	1000 tr/min / 60%	137 min.	1,12 kWh
Blanc/Couleurs <b>Eco</b> 4,0 kg			
Prêt à Ranger	1400 tr/min / 50%	93 min.	0,72 kWh
	1000 tr/min / 60%	105 min.	0,83 kWh
Synthétiques 3,5 kg			
Prêt à Ranger	1200 tr/min / 40%	65 min.	0,47 kWh
	800 tr/min / 50%	80 min.	0,60 kWh

<sup>1)</sup> Pour les charges partielles, la durée du cycle est plus courte et l'appareil utilise moins d'énergie.

<sup>2)</sup> Si la température ambiante n'est pas adaptée et/ou si le linge est mal essoré, la durée du cycle peut-être prolongé et la consommation d'énergie peut augmenter.

## 17. ACCESSOIRES

### 17.1 Kit de superposition

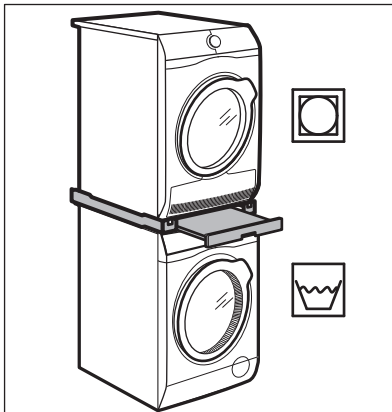

Disponible auprès de votre magasin vendeur agréé.

Le kit de superposition ne peut être utilisé qu'avec les lave-linge et les sèche-linge indiqués dans le livret. Reportez-vous au livret joint.

Lisez attentivement la notice fournie avec l'accessoire.

Nom de l'accessoire : SKP11GW,  
STA9GW

## 17.2 Kit de vidange

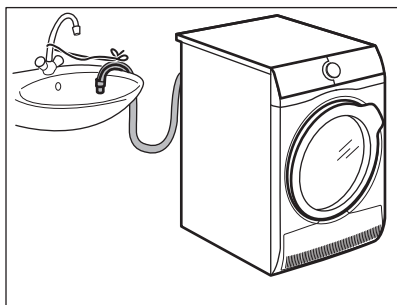

Nom de l'accessoire : DK11.

Disponible chez votre vendeur agréé (peut se fixer à certains types de sèche-linge).

Pour la vidange directe de l'eau de condensation dans une cuvette, un siphon, une rigole, etc. Après l'installation, le bac d'eau de condensation est vidangé automatiquement. Le bac d'eau de condensation doit demeurer dans l'appareil.

Le tuyau installé doit être placé à une distance de 50 cm à 100 cm du sol. Ce tuyau ne doit pas faire de boucle. Si nécessaire, réduisez la longueur du tuyau.

Lisez attentivement la notice fournie avec l'accessoire.

## 17.3 Socle avec tiroir

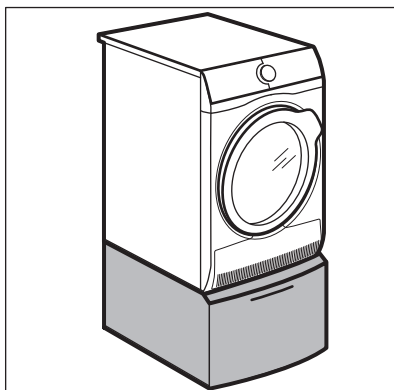

Nom de l'accessoire : PDSTP10, E6WHPED2.

Disponible auprès de votre magasin vendeur agréé.

Pour rehausser votre appareil et ainsi faciliter le chargement et le déchargement du linge.

Le tiroir peut servir au stockage du linge comme par ex. : les serviettes, ainsi que pour les produits de nettoyage et autres.

Lisez attentivement la notice fournie avec l'accessoire.

# 18. GUIDE DE DÉMARRAGE RAPIDE

## 18.1 Utilisation quotidienne

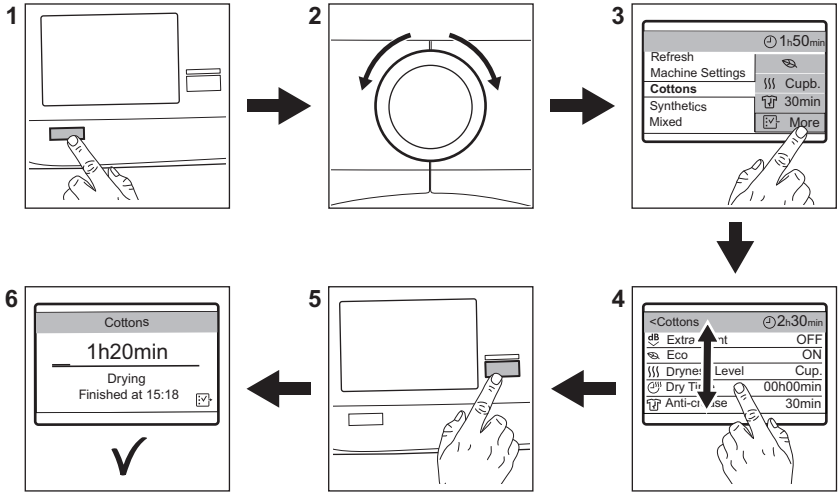

1. Appuyez sur la touche Marche/Arrêt pour allumer l'appareil.
2. Utilisez le sélecteur de programme pour sélectionner le programme.
3. Appuyez sur la touche **Plus** pour voir la liste des options compatibles avec le programme sélectionné.
4. Faites défiler la liste des options vers le haut ou le bas. Appuyez sur l'option pour la sélectionner.
5. Pour lancer le programme, appuyez sur la touche **Départ/Pause**.
6. L'appareil démarre.

## 18.2 Nettoyage du filtre

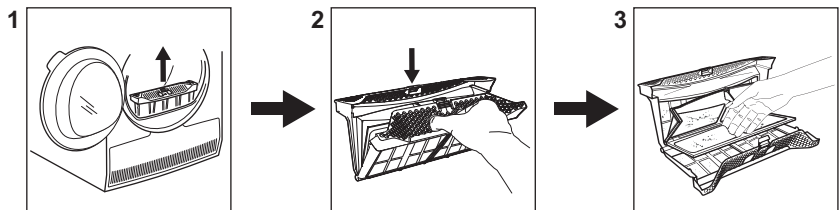

À la fin de chaque cycle, le message **Nettoyez les filtres** s'affiche et vous devez nettoyer le filtre.

## 18.3 Programmes

Programmes	Charge <sup>1)</sup>	Propriétés / Étiquette d'entretien des textiles 
Blanc/Couleurs	8,0 kg	Textiles Cotton (Coton)
Synthétiques	3,5 kg	Textiles synthétiques ou mixtes.
Laine  	1 kg	Lainages. Séchage en douceur des lainages lavables à la main. Sortez immédiatement les articles une fois le programme terminé.
Soie 	1 kg	Séchage en douceur de la soie lavable à la main.
Blousons	2 kg	Vêtements d'extérieur, de travail, de sport, imperméables et tissus perméables à l'air, vestes à molleton ou doublure isolante amovibles. Adaptés au séchage en machine.
Sport	2 kg	Tenues de sport, textiles fins et légers, en microfibrés, en polyester.
Jeans	8,0 kg	Vêtements décontractés tels que les jeans, les sweats, avec différentes épaisseurs de tissu (par ex. au niveau du poignet, du col ou des coutures).
Chemises	1,5 kg (ou 7 chemises) /	Vêtements faciles à entretenir demandant un minimum de repassage. Les résultats de séchage peuvent varier en fonction du type de textile. Dépliez-les le plus possible avant de les placer dans l'appareil. Une fois le programme terminé, sortez immédiatement les articles et accrochez-les sur un cintre.
Rafraîchir	1 kg	Pour rafraîchir des textiles qui étaient rangés.
Repassage Facile	1 kg (ou 5 chemises)	Vêtements faciles à entretenir demandant un minimum de repassage. Les résultats de séchage peuvent varier en fonction du type de textile. Dépliez-les le plus possible avant de les placer dans l'appareil. Une fois le programme terminé, sortez immédiatement les articles et accrochez-les sur un cintre.
Duvet	3 kg	Couettes simples ou doubles et oreillers (garnissage en plumes, duvet ou synthétique).
Draps	3 kg	Linge de lit comme des draps simples et doubles, des taies d'oreillers, des couvre-lits.
Mixtes	3 kg	Cotons et textiles synthétiques.

<sup>1)</sup> Poids maximal des articles secs.

# 19. FICHE D'INFORMATION PRODUIT EN RÉFÉRENCE AU RÈGLEMENT 1369/2017 DE L'UE

Fiche d'informations produit	
Marque	AEG
Modèle	T8DSR864A PNC916098056
Capacité nominale en kg	8,0
Sèche-linge à évacuation ou à condensation	Condenseur
Classe d'efficacité énergétique	A+++
Consommation énergétique annuelle en kWh basée sur 160 cycles de séchage du programme standard pour le coton, avec une charge complète ou partielle, et la consommation des modes basse consommation. La consommation énergétique réelle par cycle dépendra de l'utilisation de l'appareil.	176,50
Sèche-linge automatique ou non automatique	Automatique
Consommation d'énergie du programme standard pour le coton en kWh pour une charge complète	1,47
Consommation d'énergie du programme standard pour le coton en kWh pour une charge partielle	0,83
Consommation d'énergie en mode arrêt en W	0,05
Consommation d'énergie en mode laissé sur marche en	0,05
Durée en mode Veille en minutes	10
Le « programme standard pour le coton » utilisé avec une charge complète et partielle est le programme de séchage standard utilisé pour les informations de l'étiquette énergétique et de la fiche produit. Il est adapté au séchage du linge en coton normalement humide et est le programme le plus efficace en termes de consommation d'énergie pour le coton.	
Durée pondérée du « programme standard pour le coton avec une charge complète et partielle » en minutes	134
Durée du « programme standard pour le coton avec une charge complète » en minutes	173
Durée du « programme standard pour le coton avec une charge partielle » en minutes	105
Classe d'efficacité de la condensation sur une échelle allant de G (moins efficace) à A (plus efficace)	B

Efficacité moyenne de la condensation du programme standard pour le coton avec une charge complète, en pourcentage	86
Efficacité moyenne de la condensation du programme standard pour le coton avec une charge partielle, en pourcentage	86
Efficacité de la condensation pondérée du « programme standard pour le coton avec une charge complète et partielle »	86
Niveau sonore en dB	65
Appareil intégrable O/N	Non

Les informations fournies dans le tableau ci-dessus sont conformes à la directive d'application 392/2012 de la réglementation 2009/125/CE de la commission européenne.

## 20. EN MATIÈRE DE PROTECTION DE L'ENVIRONNEMENT

Recyclez les matériaux portant le symbole . Déposez les emballages dans les conteneurs prévus à cet effet. Contribuez à la protection de l'environnement et à votre sécurité, recyclez vos produits électriques et

électroniques. Ne jetez pas les appareils portant le symbole  avec les ordures ménagères. Emmenez un tel produit dans votre centre local de recyclage ou contactez vos services municipaux.

**F FRANCE ONLY**

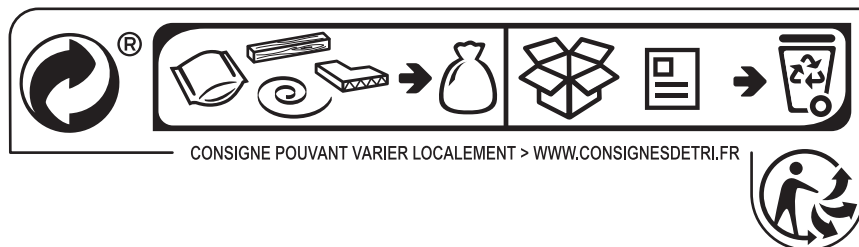



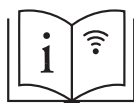
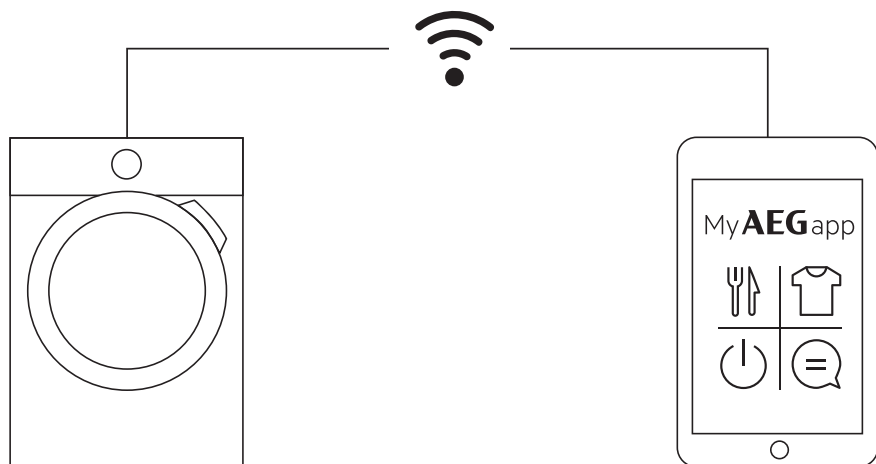

[aeg.com/app](http://aeg.com/app)



The software included in this product contains copyrighted software that is licensed under the BSD, GPL-2.0, LGPL-2.0, LGPL-2.1, zLib, MIT, ISC, Apache 2.0 and others. It is possible to display the complete copy of the licenses in the AEG App that can be downloaded from the corresponding App store from the License menu section. It is possible to download the source code of the open source software used in the product by searching for Wi-Fi Module Software version in NIUX subfolder at the following website: <http://aeg.opensourcerepository.com>.