

Four micro-ondes

MULTIFONCTION EX 281b

Notice d'utilisation

Pour vous aider à bien vivre votre achat

SOMMAIRE

CONSIGNES DE SECURITE	3
MISE A LA TERRE	12
DÉBALLAGE DU FOUR	13
POUR LA PREMIERE UTILISATION	14
GUIDE DES USTENSILES	15
DESCRIPTION DE L'APPAREIL	16
▪ Description générale du four	16
▪ Informations concernant la grille métallique	16
▪ Description de l'écran d'affichage	17
CARACTERISTIQUES TECHNIQUES	17
UTILISATION	18
1) Régler l'horloge	18
2) La fonction minuteur	18
3) La fonction Micro-ondes basique	18
4) La fonction Micro-ondes	19
5) La fonction Décongélation	20
6) La fonction Grill	20
7) Cuisson combinée	13
8) Convection (chaleur tournante)	21
9) Cuisson en plusieurs étapes	22
10) Programmes de cuisson automatique	23
11) Verrouillage sécurité enfants	24
12) Informations utiles complémentaires	24
NETTOYAGE & ENTRETIEN	25
GUIDE DE DEPANNAGE	26

Vous venez d'acquérir un produit de la marque Essentiel b et nous vous en remercions. Nous apportons un soin tout particulier à la **FIABILITÉ**, à la **FACILITÉ D'USAGE** et au **DESIGN** de nos produits.
Nous espérons que ce four micro-ondes vous donnera entière satisfaction.

CONSIGNES DE SECURITE

LISEZ ATTENTIVEMENT CES INSTRUCTIONS AVANT D'UTILISER L'APPAREIL ET CONSERVEZ-LES POUR POUVOIR LES CONSULTER ULTERIEUREMENT.

AVERTISSEMENT : afin d'éviter tout risque d'incendie, d'électrocution ou de blessure, veillez à toujours suivre les principales consignes de sécurité suivantes quand vous utilisez un appareil électrique.

1. Cet appareil est exclusivement destiné à un usage domestique. Tout autre usage (professionnel, commercial, etc.) est exclu.
2. Avant de brancher votre appareil, assurez-vous que la tension électrique de votre domicile correspond à celle indiquée sur la plaque signalétique de l'appareil.
3. Branchez toujours votre appareil sur une prise reliée à la terre.
4. Ne laissez pas l'appareil sans surveillance lorsqu'il est branché.

5. Débranchez l'appareil de la prise secteur lorsque vous n'utilisez pas l'appareil ou quand vous le nettoyez.
6. Si le cordon d'alimentation est endommagé, il doit être remplacé par votre revendeur, son service après-vente ou une personne de qualification similaire afin d'éviter tout danger.
7. Avant chaque utilisation, vérifiez le bon état général de l'appareil.
8. N'utilisez pas le four Micro-ondes :
 - Si la porte est mal fermée ou endommagée,
 - Si les charnières de la porte sont endommagées,
 - Si les joints et surfaces d'étanchéité sont endommagés,
 - Si la vitre du four est endommagée,
 - En cas d'arcs électriques fréquents à l'intérieur du four alors même qu'il n'y a pas d'objet métallique à l'intérieur.
9. Afin de prévenir tout danger, il est impératif, en cas de problème, de s'adresser au service après-vente de votre revendeur, ou à un électricien qualifié et agréé pour ce type de réparation.

10. N'immergez pas l'appareil, le câble d'alimentation ou la fiche dans l'eau ou tout autre liquide.
11. Ne mettez pas d'eau dans les bouches de ventilation situées sur l'appareil.
12. Ne versez jamais d'eau dans le four ou tout autre liquide susceptible d'endommager le four, en particulier le moteur d'entraînement du plateau en verre.
13. Ne manipulez pas l'appareil ni la prise avec les mains mouillées.
14. Ne laissez pas pendre le câble d'alimentation sur le rebord d'une table ou d'un plan de travail, et évitez qu'il n'entre en contact avec des surfaces chaudes.
15. Lorsque vous utilisez la fonction Grill ou Grill Combiné, l'intérieur du four, la porte et le plateau du four peuvent devenir très chaud. Prenez bien soin d'utiliser des gants pour retirer les plats du four. Ne placez pas d'objet sur le dessus de l'appareil pendant l'utilisation de cette fonction car la partie supérieure de l'appareil peut devenir très chaude.
16. Lorsque l'appareil est utilisé en mode combiné (températures élevées), les enfants peuvent utiliser l'appareil

uniquement s'ils sont sous la surveillance d'un adulte.

17. La prise d'alimentation doit impérativement être facile d'accès même après encastrement de l'appareil.
18. Lorsque vous débranchez le câble, tirez-le toujours au niveau de la fiche, ne tirez pas sur le câble lui-même.
19. Si une rallonge électrique est utilisée, elle doit être avec prise de terre incorporée et doit supporter la puissance de l'appareil. Prendre toutes les dispositions afin que personne ne s'entrave dedans.
20. Gardez cet appareil à l'intérieur et dans un endroit sec. Ne le mettez pas près de l'eau, de l'évier de la cuisine, dans une cave humide ou à proximité d'une piscine.
21. N'utilisez que les accessoires fournis et recommandés par votre revendeur.
22. Cet appareil n'est pas destiné à être mis en fonctionnement au moyen d'une minuterie extérieure ou par un système de commande à distance séparé.
23. Cet appareil peut être utilisé par des enfants âgés de 8 ans et plus et les personnes manquant d'expérience et de connaissances ou dont les capacités physiques, sensorielles ou mentales sont

réduites, si elles ont été formées et encadrées quant à l'utilisation de l'appareil d'une manière sûre et connaissent les risques encourus. Les enfants ne doivent pas jouer avec l'appareil. Le nettoyage et l'entretien par l'utilisateur ne doivent pas être faits par des enfants à moins qu'ils ne soient âgés de 8 ans et plus et surveillés.

24. Maintenir l'appareil et son cordon hors de portée des enfants de moins de 8 ans.

25. AVERTISSEMENT : L'appareil et ses parties accessibles deviennent chauds lors de l'utilisation. Des précautions doivent être prises pour éviter de toucher les éléments chauffants. Les enfants de moins de 8 ans doivent être maintenus à l'écart excepté s'ils bénéficient d'une surveillance continue.

26. AVERTISSEMENT : Assurez-vous que l'appareil est débranché avant de remplacer la lampe du four afin d'éviter un choc électrique.

NE JAMAIS OUVRIR LE CAPOT

Précautions particulières

ATTENTION : N'utilisez jamais le four si la porte ou les joints de la porte sont endommagés. Faites-les réparer par une personne qualifiée avant de réutiliser le four.

ATTENTION : Seule une personne compétente est habilitée à effectuer les opérations de maintenance ou de réparation impliquant le retrait de la plaque en mica (sortie d'ondes).

ATTENTION : Ne faites jamais chauffer les liquides et autres aliments dans des récipients fermés car ils pourraient exploser. Pensez à remuer les aliments en cours de cuisson et toujours en fin de cuisson.

- Ne cherchez pas à faire fonctionner le four lorsque sa porte est ouverte. Il est essentiel de ne pas annuler ou apporter des modifications aux dispositifs de verrouillage.
- Ne mettez aucun objet entre la façade du four et la porte, évitez la formation de dépôt de salissure, d'aliments ou de produits de nettoyage sur les surfaces d'étanchéité de la fermeture.
- Avant l'utilisation, vérifiez que les ustensiles sont appropriés pour un usage au four à Micro-ondes (voir paragraphe « Guide des ustensiles »).
- Utilisez toujours le plateau en verre et l'anneau du plateau tournant pendant la cuisson. Manipulez le plateau avec précaution pour éviter de le casser.

Ne faites pas fonctionner le four sans plateau tournant ou si le plateau est fêlé ou cassé. Contactez votre magasin revendeur.

- Le plateau tournant tourne dans les deux sens : ceci est normal.
- Veillez à bien centrer le plat au milieu du plateau en verre pour éviter que le plat ne vienne cogner contre les parois ou la porte.
- Percez avec une fourchette la pelure des pommes de terre, pommes ou tout autre fruit ou légume recouvert d'une pelure, avant de les cuire.
- Ne faites pas chauffer d'œufs avec leur coquille ni d'œufs durs dans un four à Micro-ondes parce qu'ils risquent d'éclater même après la fin de la cuisson.
- Ne faites pas de friture dans votre four.
- Ne pas chauffer dans le four, des liquides corrosifs ou produits chimiques.
- Ne pas laisser trop longtemps de petites portions de nourriture nécessitant peu de temps de cuisson, elles seront soit trop cuites, soit brûlées.
- N'utilisez pas le four quand celui-ci est sale ou en présence d'eau de condensation sur les parois. Essuyez et laissez sécher avant utilisation.

Risques d'incendie

- Ne faites pas cuire un aliment dans une serviette, même si cela vous est recommandé dans une recette de cuisson.
- N'utilisez pas de papier journal ou de serviettes en papier pour la cuisson.
- Ne faites pas sécher de vêtements dans un four à Micro-ondes.
- Si de la fumée est émise, arrêtez ou débranchez le four et gardez la porte fermée pour étouffer les flammes éventuelles.
- N'utilisez pas le four à Micro-ondes à vide. Cela risquerait de l'endommager, de déclencher un feu, ou des étincelles à l'intérieur de celui-ci.
- Ne couvrez pas et n'obstruez pas les ouvertures d'aération de votre four.

Risques de brûlures

- Le réchauffage de boissons peut provoquer un jaillissement brusque et différé de liquide en ébullition, aussi des précautions doivent elles être prises lorsque l'on manipule le récipient.
- Le contenu des biberons et des pots d'aliments pour bébés doit être remué ou agité et la température doit être vérifiée

avant consommation, afin d'éviter les brûlures.

- Mise en garde : n'autorisez les enfants à utiliser le four sans surveillance que si des instructions appropriées leur ont été données leur permettant d'utiliser le four de façon sûre et de comprendre les dangers d'une utilisation incorrecte.
- Ne laissez pas l'appareil sans surveillance en cas de réchauffage ou de cuisson d'aliments dans des plats à usage unique en plastique, papier ou autres matériaux inflammables.

Cet appareil est un appareil de Groupe 2 car il produit intentionnellement de l'énergie à fréquence radioélectrique pour le traitement de la matière et il est destiné à être utilisé dans un local domestique ou un établissement raccordé directement au réseau de distribution d'électricité à basse tension alimentant des bâtiments à usage domestique (Classe B).

Interférences radio

Le fonctionnement du four à Micro-ondes peut provoquer des interférences avec votre radio, votre téléviseur ou tout autre équipement similaire.

Pour réduire ou supprimer les interférences éventuelles, prenez les mesures suivantes :

- Nettoyez la porte et la surface d'étanchéité de la porte.
- Réorientez l'antenne réceptrice de la radio ou du téléviseur.
- Déplacez le four à Micro-ondes par rapport au récepteur.
- Eloignez le four à Micro-ondes du récepteur.
- Branchez le four à Micro-ondes sur une autre prise pour que le four et le récepteur utilisent des circuits différents.

MISE A LA TERRE

Ce four à Micro-ondes est équipé d'une prise électrique de terre. Il **doit être** branché sur une prise murale correctement installée et équipée d'une prise de terre.

ATTENTION : Une mauvaise utilisation de la prise de terre peut entraîner le risque de choc électrique.

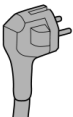

En cas de court-circuit, la mise à la terre réduit le risque de choc électrique en permettant au courant d'être évacué par le fil de terre.

Note : En cas de questions concernant la prise de terre ou le branchement électrique, veuillez consulter un personnel qualifié.

Si une rallonge est nécessaire, utilisez exclusivement une rallonge à trois fils équipée d'une terre.

DÉBALLAGE DU FOUR

Retirez tous les emballages et les accessoires situés à l'intérieur et à l'extérieur du four puis examinez-le avec soin pour savoir s'il n'a pas subi de dommages visibles durant le transport.

Si l'appareil a subi des dommages visibles comme une déformation de la porte, ne l'utilisez pas mais appelez un technicien du service après-vente.

Avant d'utiliser le four, nettoyez l'intérieur avec un chiffon humide.

INSTALLATION DE L'APPAREIL

- **Le produit doit être installé en respectant les règles nationales d'installation électrique.**
- Placez le four sur une surface stable et plane. **Laissez un espace de ventilation suffisant autour de l'appareil pour permettre une bonne ventilation.** Laissez environ 20 à 30 cm au-dessus de l'appareil, 10 cm à l'arrière et 20 cm sur les côtés pour permettre une bonne ventilation. La hauteur minimum d'installation est de 85 cm.

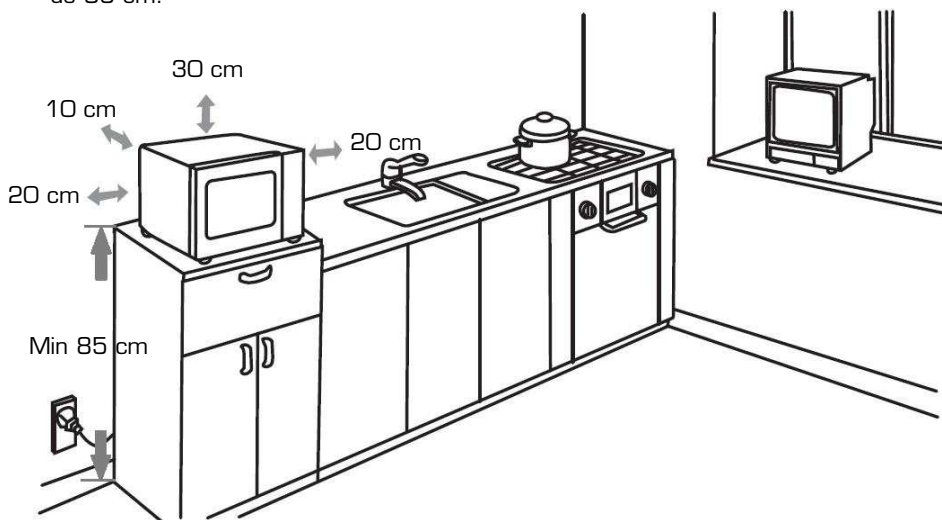

- Assurez-vous que rien n'obstrue les orifices de ventilation sur les côtés, le dessus et à l'arrière de l'appareil.
- **AVERTISSEMENT** : N'installez pas votre four sur une table de cuisson ou sur un appareil produisant de la chaleur. Votre four risque d'être endommagé et la garantie ne s'applique pas dans ce cas.
- N'installez pas ce four à l'air libre ni dans des locaux très humides ou excessivement chauds.
- Ne rien poser sur le four à Micro-ondes.
- N'installez pas le four à Micro-ondes dans un meuble fermé.

- Avant de brancher votre appareil, vérifiez que la tension électrique de votre domicile corresponde à celle indiquée sur la plaque signalétique du four et que la fiche du câble d'alimentation est adaptée à la prise de courant.
- Branchez votre four sur une prise murale équipée d'une terre.

ATTENTION ! Vous ne devez pas retirer le couvercle en mica (sortie d'ondes) qui est vissé dans la cavité du four afin de protéger le magnétron.

AVERTISSEMENT : L'appareil et ses parties accessibles deviennent chauds lors de l'utilisation. Des précautions doivent être prises pour éviter de toucher les éléments chauffants. Les enfants de moins de 8 ans doivent être maintenus à l'écart excepté s'ils bénéficient d'une surveillance continue.



Ce logo signifie que la partie où il est apposé peut devenir très chaude pendant le fonctionnement de l'appareil.

POUR LA PREMIERE UTILISATION

Comme la cavité du four ou les éléments de chauffe peuvent comporter de la graisse ou certains résidus de fabrication, il est courant qu'une odeur se dégage (voire même un peu de fumée) lors de la première utilisation. Ceci est normal et ne se reproduira plus après plusieurs utilisations. Aérez votre pièce en ouvrant les portes et fenêtres pour dissiper les odeurs.

GUIDE DES USTENSILES

Il est fortement recommandé d'utiliser des récipients adaptés et qui ne présentent aucun risque pour la cuisson au four à Micro-ondes. Généralement, les récipients à base de céramique, verre et plastique résistants à la chaleur sont adaptés aux cuissons aux Micro-ondes. Vérifiez que le récipient porte la mention « résiste au four à Micro-ondes ».

Attention ! N'utilisez jamais d'ustensiles métalliques ou d'ustensiles qui ont des garnitures métalliques avec la fonction Micro-ondes. Les ondes ne peuvent pas pénétrer le métal. Les objets métalliques provoquent des étincelles ou flashes qui peuvent conduire à de sérieux dommages sur votre appareil.

- Pour des temps de cuisson courts, des récipients en plastique ou carton peuvent être utilisés, ainsi que des plats surgelés sous films plastiques, sous réserve que ces films aient été percés avec une fourchette au préalable pour permettre à la vapeur de s'échapper.
- N'utilisez pas de vaisselle en métal, fonte ou en faïence ayant des parties même minimales en métal (y compris argent ou or).
- La chaleur des aliments peut se transmettre au récipient de cuisson et ce dernier peut devenir chaud. Utilisez des gants isolants pour manipuler les récipients.
- Il est conseillé d'utiliser des couvercles en verre ou en plastique ou un film plastique pour :
 - empêcher toute évaporation excessive (principalement pendant les très longs temps de cuisson),
 - réduire les temps de cuisson,
 - ne pas dessécher les aliments,
 - préserver l'arôme.

Le couvercle devra être percé de quelques trous ou disposer d'ouvertures pour que la pression ne s'accumule pas. Les sacs en plastique doivent obligatoirement être ouverts.

Attention car tous les types de film plastique ne conviennent pas aux Micro-ondes. Consultez les instructions sur l'emballage.

DESCRIPTION DE L'APPAREIL

Description générale du four

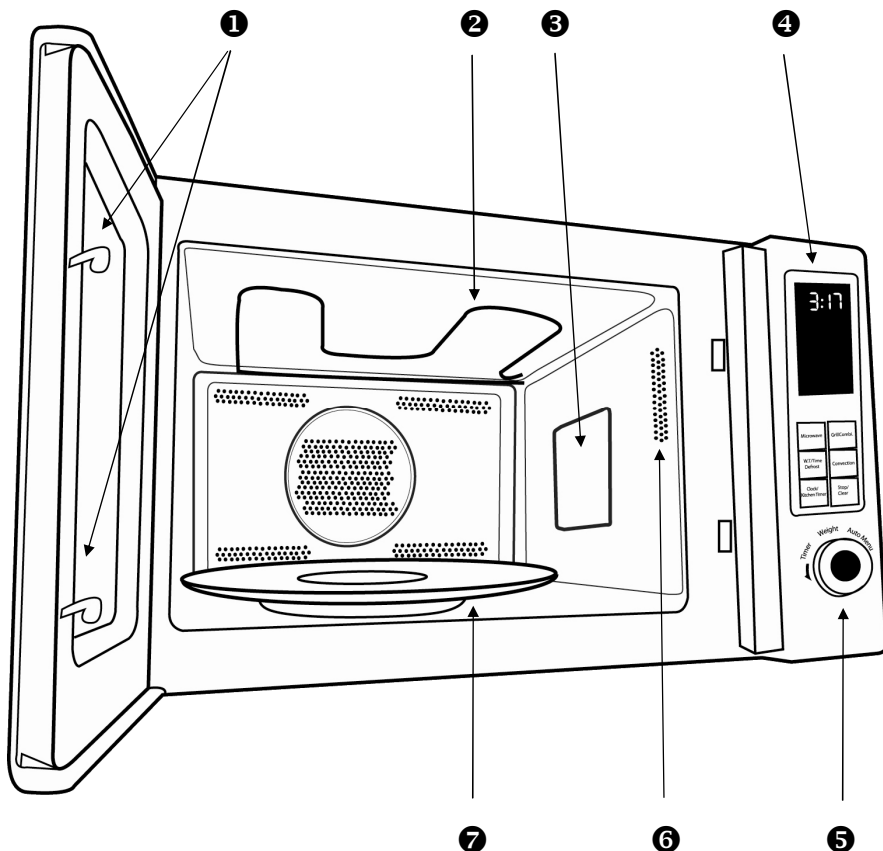

- ❶ Système de verrouillage de sécurité de la porte
- ❷ Résistance du grill
- ❸ Plaque mica du guide d'ondes
- ❹ Panneau de commandes
- ❺ Bouton sélecteur
- ❻ Orifices de ventilation
- ❼ Plateau en verre

Grille métallique

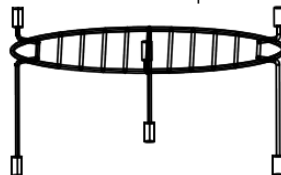

Informations concernant la grille métallique

Placez la grille métallique sur le plateau tournant. Elle permet à la chaleur de circuler correctement autour des aliments. Vous pouvez également l'utiliser pour chauffer deux plats simultanément.

Elle peut être utilisée en mode Grill seul, en mode Convection seul ou en mode Grill-Convection combinés. Elle ne doit jamais être utilisée en mode Micro-ondes, ni dans tout autre mode combiné comprenant une cuisson partielle Micro-ondes (voir page 13).

Description de l'écran d'affichage

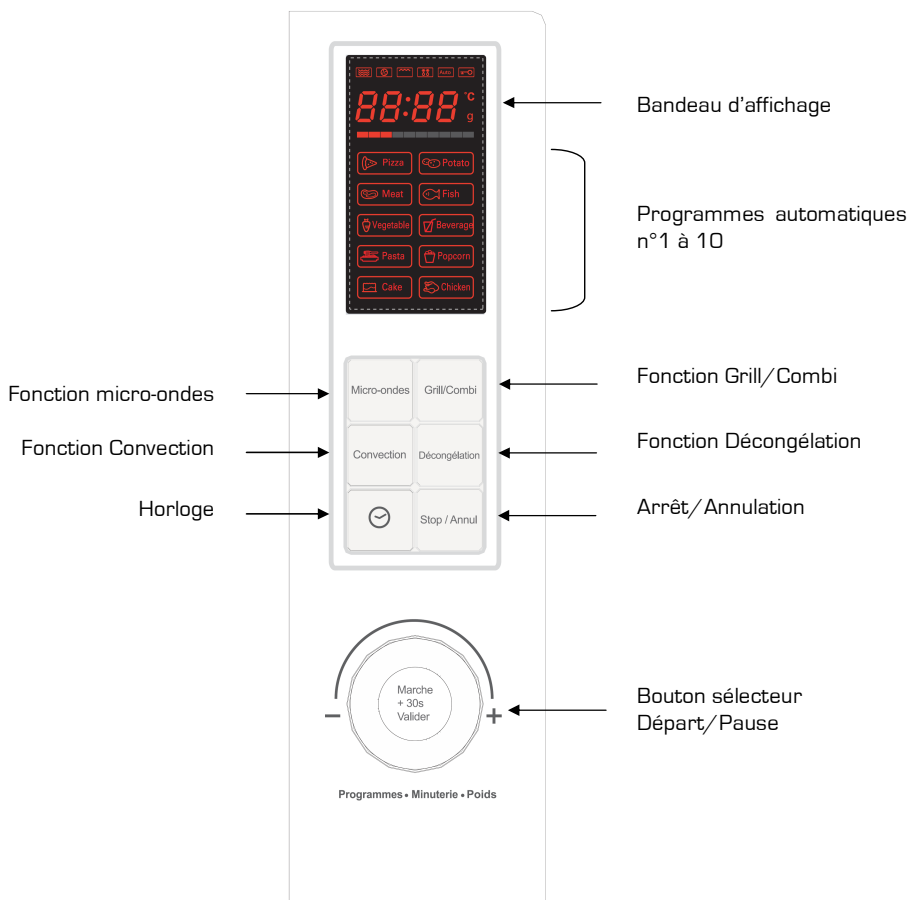

CARACTERISTIQUES TECHNIQUES

Modèle	EX 281b
Alimentation :	230 V ~ 50 Hz
Puissance assignée Micro-ondes :	1450 W
Puissance restituée Micro-ondes :	900 W
Fréquence Micro-ondes :	2450 MHz
Puissance restituée Grill :	1100 W
Puissance totale convection :	2500 W
Capacité :	28 L
Diamètre du plateau tournant :	315 mm
Dimensions hors tout (L x H x P) :	520 x 325 x 500 mm
Poids net :	19,04 kg

UTILISATION

1) Régler l'horloge

1. Branchez le four sur une prise murale équipée d'une prise de terre. Un signal sonore retentit et « 0:00 » apparaît sur l'afficheur.
2. Appuyez sur la touche ☺ . L'écran affiche « 00 :00 ».
3. Tournez le bouton sélecteur 🖱 pour régler les heures (de 0 à 23).
4. Appuyez à nouveau sur la touche ☺ .
5. Tournez le bouton sélecteur 🖱 pour régler les minutes (de 0 à 59).
6. Appuyez une troisième fois sur la touche ☺ pour enregistrer l'heure.

NOTES

- Pendant le paramétrage de l'heure, vous pouvez appuyer sur la touche **STOP / ANNUL** si vous souhaitez revenir au réglage initial (« 0 :00 »).
- Si vous souhaitez modifier l'heure ultérieurement, appuyez sur la touche ☺, et effectuez à nouveau les différentes étapes mentionnées ci-dessus.

2) La fonction minuteur

L'horloge du four est utilisée comme un chronomètre, pour une durée de 5 secondes à 95 minutes. Avec cette fonction, aucun cycle de cuisson n'est enclenché.

1. Appuyez deux fois sur la touche ☺ . L'écran affiche « 00 :00 ».
2. Tournez le bouton sélecteur 🖱 pour régler la minuterie (de 5 secondes à 95 minutes).
3. Appuyez sur la touche **MARCHE / +30s / VALIDER** pour confirmer le réglage et commencer le décompte.
4. Lorsque le décompte est terminé, l'appareil émet 5 bips sonores.

3) La fonction Micro-ondes basique

Vous n'appuyez que sur une seule touche. Cette fonction est très pratique pour réchauffer un verre d'eau ou un verre de lait. **Le four fonctionne à une puissance de 100% pendant 30 secondes.**

Exemple : Pour réchauffer un verre de lait :

1. Placez le verre de lait sur le plateau tournant et fermez la porte.
2. Appuyez sur la touche **MARCHE / +30s / VALIDER**. La cuisson démarre automatiquement pour 30 secondes à une puissance de 100%.

Chaque pression supplémentaire sur la touche **MARCHE / +30s / VALIDER** prolongera le temps de 30 secondes.

4) La fonction Micro-ondes

La fonction Micro-ondes est utilisée pour réchauffer rapidement les aliments.



a) Cuisson rapide (puissance 100%)

Exemple: Pour réchauffer des aliments à une puissance de 100% pendant 5 minutes :

1. Tournez le bouton sélecteur  **vers la gauche** pour sélectionner le temps de cuisson (de 5 secondes à 95 minutes).
2. Appuyez sur la touche **MARCHE / +30s / VALIDER** pour débiter la cuisson.

b) Sélection de la puissance

Exemple: Pour réchauffer des aliments à une puissance de 50% pendant 10 minutes :

1. Appuyez sur la touche **MICRO-ONDES**. L'écran affiche « P100 » ; cela correspond à une puissance de 100% (Cf. tableau ci-dessous).
2. Sélectionnez la puissance (P100, P80, P50, P30 ou P10) en tournant le bouton sélecteur . **Ici P50.**
Vous pouvez également appuyer plusieurs fois sur la touche **MICRO-ONDES** pour choisir la puissance de cuisson.
3. Validez en appuyant sur la touche **MARCHE / +30s / VALIDER**.
4. Sélectionnez, en tournant le bouton sélecteur , le temps de cuisson désiré (de 5 secondes à 95 minutes), **ici 10 minutes**.
5. Appuyez sur la touche **MARCHE / +30s / VALIDER** pour débiter la cuisson.

Vous avez la possibilité de choisir entre 5 niveaux de puissance pour une durée maximale de 95 minutes.

Nombre de pressions à effectuer sur la touche MICRO-ONDES	Affichage	Correspond à
1	P100	100% de la puissance du Micro-ondes
2	P80	80 %
3	P50	50 %
4	P30	30 %
5	P10	10 %

5) La fonction Décongélation

Cette fonction permet de décongeler des aliments. Notez que le temps de décongélation peut varier en fonction de la nature des aliments, de leur poids, de leur consistance, etc. Pensez à ajuster le temps de décongélation en fonction du type d'aliment.

Nombre de pressions à effectuer sur la touche Décongélation	Affichage	Correspond à	Possibilité de sélectionner...
1	d-1	Décongélation en fonction du poids	... un poids compris entre 100 g et 2 kg
2	d-2	Décongélation en fonction du temps	... un temps compris entre 5 sec et 95 min

a) En fonction du poids

1. Appuyez une fois sur la touche **DECONGELATION**. L'écran affiche « d-1 ».
2. Sélectionnez le poids (de 100 à 2000g) en tournant le bouton sélecteur .
3. Appuyez sur la touche **MARCHE / +30s / VALIDER** pour débiter la décongélation.

b) En fonction du temps

1. Appuyez deux fois sur la touche **DECONGELATION**. L'écran affiche « d-2 ».
2. Sélectionnez le temps désiré (de 5 secondes à 95 minutes) en tournant le bouton sélecteur .
3. Appuyez sur la touche **MARCHE / +30s / VALIDER** pour débiter la décongélation.

6) La fonction Grill

La fonction Grill vous permet de réchauffer et de faire dorer rapidement des aliments tels que les viandes, les poissons, etc.

1. Appuyez sur la touche **GRILL/ COMBI**. L'écran affiche « G-1 » (clignotant).
2. Appuyez sur la touche **MARCHE / +30s / VALIDER** pour confirmer votre sélection. L'écran affiche « G-1 » (fixe).
3. Tournez le bouton sélecteur  pour déterminer le temps de cuisson (de 5 secondes à 95 minutes).
4. Appuyez sur la touche **MARCHE / +30s / VALIDER** pour démarrer la cuisson.

- Vous pouvez appuyer sur la touche **STOP/ANNUL** en cours de cuisson pour faire une pause.
- Appuyez sur la touche **MARCHE / +30s / VALIDER** pour reprendre la cuisson.
- Appuyez une seconde fois sur la touche **STOP/ANNUL** pour arrêter la cuisson (avant la fin du temps de cuisson programmé).

5. En fin de cuisson, l'appareil émet 5 bips sonores.

La fonction Grill s'effectue en 2 étapes : une fois la première partie du temps écoulée, vous entendez alors 2 « bips » signalant que vous pouvez, si vous le souhaitez, ouvrir le four afin de retourner la nourriture. Quand la porte est refermée, appuyez sur **MARCHE / +30s / VALIDER** pour reprendre la cuisson. Si vous ne souhaitez pas retourner la nourriture, le four continue la cuisson.

7) Cuisson combinée

En utilisant les modes de cuisson combinés, le temps de cuisson est généralement plus court que lorsque l'on utilise les deux fonctions séparément.

1. Appuyez sur la touche **GRILL/ COMBI**. L'écran affiche « G-1 » [clignotant].
2. Appuyez à nouveau sur la touche **GRILL/ COMBI** pour choisir la puissance [C-1, C-2, C-3 ou C-4].



Cuisson combinée	Micro-ondes	Grill	Convection	Idéal pour...
C-1	•		•	... la préparation des rôtis, des gâteaux, etc.
C-2	•	•		... les gratins
C-3		•	•	... griller
C-4	•	•	•	

3. Appuyez sur la touche **MARCHE / +30s / VALIDER** pour confirmer votre sélection.
4. Tournez le bouton sélecteur  pour déterminer le temps de cuisson (de 5 secondes à 95 minutes).
5. Appuyez sur la touche **MARCHE / +30s / VALIDER** pour démarrer la cuisson.
6. En fin de cuisson, l'appareil émet 5 bips sonores.



8) Convection (chaleur tournante)

Cette fonction peut être utilisée pour des cuissons par chaleur tournante ou pour le préchauffage. Le mode chaleur tournante permet de cuire des aliments de la même manière qu'un four traditionnel.

1. Sans préchauffage

1. Appuyez une fois sur la touche **CONVECTION**. La mention « 140 » clignote sur l'écran.
2. Sélectionnez la puissance (de 140 à 230°C) en tournant le bouton sélecteur .
Vous pouvez également appuyer plusieurs fois sur la touche **CONVECTION** pour choisir la température de cuisson.
3. Validez en appuyant sur la touche **MARCHE / +30s / VALIDER**.
4. Sélectionnez, en tournant le bouton sélecteur , le temps de cuisson désiré (de 5 à 95 minutes).
5. Appuyez sur la touche **MARCHE / +30s / VALIDER** pour débiter la cuisson.

2. Avec préchauffage

1. Appuyez une fois sur la touche **CONVECTION**. La mention « 140 » clignote sur l'écran.
2. Sélectionnez la puissance (de 140 à 230°C) en tournant le bouton sélecteur .
Vous pouvez également appuyer plusieurs fois sur la touche **CONVECTION** pour choisir la température de cuisson.
3. Validez en appuyant sur la touche **MARCHE / +30s / VALIDER**.
4. Appuyez à nouveau sur la touche **MARCHE / +30s / VALIDER** pour débiter le préchauffage du four.
5. Lorsque le préchauffage est terminé, une sonnerie retentit à deux reprises, vous signalant que vous pouvez à présent débiter la cuisson.
6. Enfourez le plat, fermez la porte et sélectionnez, en tournant le bouton sélecteur , le temps de cuisson désiré (de 5 à 95 minutes).
7. Appuyez sur la touche **MARCHE / +30s / VALIDER** pour débiter la cuisson.

NOTES

- La cuisson ne peut démarrer tant que le préchauffage n'est pas arrivé à son terme.
- A la fin du cycle de préchauffage, si la porte n'est pas ouverte au bout de cinq minutes, la sonnerie retentit cinq fois. La programmation est annulée, et l'écran revient en mode « horloge » (affichage de l'heure).

9) Cuisson en plusieurs étapes

Vous pouvez choisir jusqu'à 2 étapes de cuisson. Vous entendez le signal sonore quand une étape est finie et que la suivante commence.

Notes :

- Si parmi les étapes, vous choisissez la fonction décongélation, celle-ci doit être placée en première position.
- Vous ne pouvez pas sélectionner les programmes A1 à A10 pour la cuisson en plusieurs étapes, ni le préchauffage.

Exemple: Vous souhaitez décongeler un plat pendant 5 minutes puis le cuire au Micro-ondes pendant 7 minutes à la puissance 80%. Procédez comme suit :

1. 1^{ère} étape : Appuyez deux fois sur la touche **DECONGELATION** (affichage « d-2 »).
2. Sélectionnez la durée : « 05:00 » en tournant le bouton sélecteur .
3. 2^{ème} étape : Appuyez une fois sur la touche **MICRO-ONDES**, puis sélectionnez la puissance de 80% (affichage « P80 »).
4. Appuyez sur la touche **MARCHE / +30s / VALIDER** pour confirmer.
5. Sélectionnez la durée : « 7:00 » en tournant le bouton **MINUTERIE/POIDS**.
6. Appuyez sur la touche **MARCHE / +30s / VALIDER** pour débiter la cuisson.

10) Programmes de cuisson automatique

Sélectionnez un type d'aliments et son poids, et le four ajuste automatiquement la puissance et le temps de cuisson. (Voir tableau ci-après).

1. Lorsque le four est à l'arrêt, tournez le bouton sélecteur  vers la droite pour choisir un programme de A1 à A10 (voir tableau ci-après).
2. Appuyez sur la touche **MARCHE / +30s / VALIDER** pour valider votre choix.
3. Sélectionnez la quantité désirée (voir tableau ci-après).
4. Appuyez sur la touche **MARCHE / +30s / VALIDER** pour débiter la cuisson.

Menu	Poids	Affichage à l'écran	Temps de cuisson (*)
A1 Pizza	200 g	200	10 min 30
	300 g	300	12 min 30
	400 g	400	14 min
A2 Pommes de terre (<i>Potato</i>)	1 (environ 230 g)	1	5 min 30
	2 (environ 460 g)	2	8 min 30
	3 (environ 690 g)	3	11 min 30
A3 Viande (<i>Meat</i>)	150 g	150	2 min 50
	300 g	300	4 min 30
	450 g	450	6 min 10
	600 g	600	7 min 50
A4 Poisson (<i>Fish</i>)	150 g	150	2 mn 50
	250 g	250	4 min
	350 g	350	5 min 10
	450 g	450	6 min 20
A5 Légumes (<i>Vegetable</i>)	650 g	650	8 min 40
	150 g	150	2 min 40
	350 g	350	4 min 40
A6 Boisson / café (<i>Beverage</i>)	500 g	500	6 min 20
	1 (environ 240 g)	1	1 min 40
	2 (environ 480 g)	2	3 min
A7 Pâtes (<i>Pasta</i>)	3 (environ 720 g)	3	4 min
	50 g (avec 45 cl d'eau froide)	50	18 mn
	100 g (avec 80 cl d'eau froide)	100	20 min
A8 Popcorn	150 g (avec 120 cl d'eau froide)	150	22 min
	50 g	50	1 min 50
A9 Gâteau (<i>Cake</i>)	100 g	100	2 min 50
	475g	475	60 min Préchauffage 160°C
A10 Poulet grillé (<i>Chicken</i>)	500 g	500	29 min
	750 g	750	34 min
	1000 g	1000	39 min
	1200 g	1200	44 min

Note: Avant d'utiliser le programme A9 « **Gâteau** », effectuez un préchauffage du four avec la fonction convection à 160°C. Lorsque la température est atteinte, un signal sonore retentit. Vous pouvez alors mettre le gâteau dans le four, et appuyer sur la touche **MARCHE / +30s / VALIDER** pour débiter la cuisson.

(*) Les temps de cuisson indiqués dans le tableau ci-dessus sont donnés à titre indicatif. Ils peuvent varier selon les aliments, le poids, etc. Vous pouvez ajuster ces temps de cuisson en fonction de vos goûts et préférences personnelles.

11) Verrouillage sécurité enfants

A) Verrouillage

Lorsque le four est à l'arrêt, appuyez sur la touche **STOP/ANNUL** pendant 3 secondes. Un long signal sonore retentit et le symbole de verrouillage de sécurité  s'affiche à l'écran.

B) Déverrouillage

Lorsque votre four est en mode verrouillage enfants, appuyez sur la touche **STOP/ANNUL** pendant 3 secondes. Un long signal sonore retentit et le symbole de verrouillage de sécurité  disparaît.

12) Informations utiles complémentaires

- En fin de cuisson, l'appareil émet toujours 5 bips sonores.
- Lors d'une cuisson, vous pouvez appuyer à tout moment sur la touche **MARCHE / +30s / VALIDER** pour augmenter le temps de cuisson de 30 secondes (sauf en mode cuisson automatique).
- En mode Grill, Convection ou Cuisson combinée, vous pouvez appuyer sur la touche **GRILL/ COMBI** à tout moment pendant la cuisson pour vous rappeler le réglage que vous avez sélectionné.
- En mode Micro-ondes, vous pouvez appuyer sur la touche **MICRO-ONDES**. à tout moment pendant la cuisson pour vous rappeler le réglage (ex : « P80 ») que vous avez sélectionné.
- Lors d'une cuisson, vous pouvez appuyer à tout moment sur la touche  pour afficher l'heure actuelle (à condition d'avoir réglé l'horloge au préalable).
- Lorsque vous avez sélectionné un programme de cuisson, si vous n'appuyez pas sur la touche **MARCHE / +30s / VALIDER** dans les 5 minutes pour confirmer votre choix, la programmation sera annulée. L'écran revient en mode horloge (affichage de l'heure).

Pour faire une pause lors de la cuisson :

- Vous pouvez appuyer sur la touche **STOP/ANNUL** en cours de cuisson pour faire une pause.
- Appuyez sur la touche **MARCHE / +30s / VALIDER** pour reprendre la cuisson.
- Appuyez une seconde fois sur la touche **STOP/ANNUL** pour arrêter la cuisson (avant la fin du temps de cuisson programmé).



DEBRANCHEZ LE CORDON D'ALIMENTATION DE LA PRISE DE COURANT AVANT DE PROCEDER AU NETTOYAGE ET, SI POSSIBLE, LAISSEZ LA PORTE OUVERTE POUR DESACTIVER LE FOUR.

Il est recommandé de nettoyer le four régulièrement et d'enlever tout dépôt alimentaire : si l'appareil n'est pas maintenu dans un bon état de propreté, sa surface pourrait se dégrader et affecter de façon inexorable la durée de vie de l'appareil et conduire à une situation dangereuse.

- Gardez la cavité interne du four toujours propre et sèche, en la nettoyant régulièrement avec un chiffon doux. N'utilisez pas de produits détergents abrasifs car vous risquez de rayer ou d'endommager la peinture.
- Les éclaboussures ou les projections de nourriture sur la face intérieure de la porte, ainsi que sur les joints de porte et les parties avoisinantes doivent être nettoyées quotidiennement avec de l'eau chaude savonneuse. Rincez à l'eau claire et séchez soigneusement. Il est préférable d'entretenir les parties métalliques de la porte avec un chiffon humide. **N'utilisez pas de produits détergents abrasifs ou des grattoirs métalliques abrasifs pour nettoyer les surfaces vitrées de la porte du four car ils risqueraient de rayer les surfaces et le verre pourrait se fissurer et se casser.**
- Astuce de nettoyage : pour un nettoyage facilité des surfaces intérieures du four, placez un demi-citron dans un bol d'eau et chauffez à la puissance micro-ondes 100 % pendant 2 minutes. Essayez ensuite l'intérieur du four avec un chiffon doux et sec.
- En cas de détérioration des joints de porte ou des parties avoisinantes, vous ne devez pas faire fonctionner le four avant sa remise en état par un technicien qualifié du service après-vente.
- L'extérieur du four est en métal peint. Nettoyez-le avec un chiffon doux légèrement humidifié d'eau chaude savonneuse. Rincez et séchez soigneusement avec un chiffon propre et sec. **Attention ! Veillez à ne pas faire pénétrer d'eau à l'intérieur de l'appareil par les ouvertures de ventilation.**
- Nettoyez le panneau de commandes avec précaution. Essayez-le avec un chiffon doux légèrement humide (avec de l'eau uniquement). N'utilisez pas de produits chimiques. Évitez les excès d'eau.
- **Contrôlez régulièrement l'état de propreté de la plaque mica (sortie d'ondes) située à l'intérieur de la cavité du four. Attention : une accumulation excessive de résidus alimentaires sur la plaque mica peut provoquer des arcs électriques à l'intérieur de la cavité.** Les projections incrustées pourraient surchauffer, fumer ou déclencher un incendie.
- **Ne retirez pas le couvercle de guide d'ondes (la plaque en mica).**
- Vous pouvez nettoyer le plateau tournant, l'axe et l'anneau du plateau tournant une fois refroidis avec une éponge douce et de l'eau chaude savonneuse. Rincez-les à l'eau claire et séchez-les soigneusement avec un chiffon doux.
- N'utilisez pas de nettoyeur à vapeur pour nettoyer l'appareil.

GUIDE DE DEPANNAGE

ATTENTION ! Afin de prévenir tout danger, il est impératif, en cas de problème, de s'adresser au service après-vente de votre magasin revendeur ou à un électricien qualifié et agréé pour ce type de réparation.

Fonctionnement normal	
Four à Micro-ondes interférant avec la réception de votre téléviseur	La réception des téléviseurs et postes de radio peut être brouillée lorsque le four à Micro-ondes fonctionne. Cette interférence est similaire à celle que génèrent les petits appareils électriques comme les mixers, les aspirateurs et les ventilateurs électriques. Ceci est normal.
Lumière du four faible	Au cours d'une cuisson aux Micro-ondes à faible puissance, la lumière du four peut baisser d'intensité. Ceci est normal.
Accumulation de vapeur sur la porte, de l'air chaud s'échappe des ouvertures d'aération	Pendant la cuisson, de la vapeur se dégage des aliments. Celle-ci est principalement évacuée par les trous d'aération mais une faible quantité s'accumule sur les surfaces froides comme la porte du four. Ceci est normal.
Four utilisé accidentellement sans aliment à l'intérieur.	L'utilisation du four à vide ne l'endommagera pas si elle est de courte durée. Mais ceci n'est pas recommandé.



Problèmes	Causes possibles	Solutions
Le four ne fonctionne pas	Le cordon d'alimentation n'est pas correctement branché.	Débranchez l'appareil, attendez 10 secondes, puis rebranchez-le.
	Fusion des fusibles ou action du disjoncteur.	Remplacez le fusible ou réenclenchez le disjoncteur (réparé par des techniciens professionnels de notre société).
	Problème avec la prise électrique.	Essayez la prise en y branchant d'autres appareils électriques.
Le plateau tournant en verre fait du bruit lorsque le four à Micro-ondes est en marche	La surface d'appui des roulettes de l'anneau du plateau et le fond du four sont sales.	Reportez-vous au paragraphe Nettoyage & Entretien pour nettoyer les surfaces sales.

SI AUCUNE DES ACTIONS CI-DESSUS NE RESOUT LE PROBLEME, CONTACTEZ UN TECHNICIEN QUALIFIE. N'ESSAYEZ PAS DE REGLER OU DE REPARER LE FOUR VOUS-MEME.

Toutes les informations, dessins, croquis et images dans ce document relèvent de la propriété exclusive de SOURCING & CREATION. SOURCING & CREATION se réserve tous les droits relatifs à ses marques, créations et informations. Toute copie ou reproduction, par quelque moyen que ce soit, sera jugée et considérée comme une contrefaçon.

All information, designs, drawings and pictures in this document are the property of SOURCING & CREATION. SOURCING & CREATION reserves all rights to its brands, designs and information. Any copy and reproduction through any means shall be deemed and considered as counterfeiting.

Four micro-ondes MULTIFONCTION EX 281b

 Protection de l'environnement
Ce logo apposé sur le produit signifie qu'il s'agit d'un  appareil dont le traitement en tant que déchet rentre dans le cadre de la directive 2002/96/CE du 27 janvier 2003, relative aux déchets d'équipements électriques et électroniques (DEEE). La présence de substances dangereuses dans les équipements électriques et électroniques peut avoir des effets potentiels sur l'environnement et la santé humaine dans le cycle de retraitement de ce produit. Ainsi, lors de la fin de vie de cet appareil, celui-ci ne doit pas être débarrassé avec les déchets municipaux non triés. En tant que consommateur final, votre rôle est primordial dans le cycle de réutilisation, de recyclage et les autres formes de valorisation de cet équipement électrique et électronique. Des systèmes de reprise et de collecte sont mis à votre disposition par les collectivités locales (déchettes) et les distributeurs. Vous avez l'obligation d'utiliser les systèmes de collecte sélective mis à votre disposition.



Testé dans nos laboratoires

Garantie valide à partir de la date d'achat (ticket de caisse faisant foi). Cette garantie ne couvre pas les vices ou les dommages résultant d'une mauvaise installation, d'une utilisation incorrecte, ou de l'usure normale du produit.