



FR Four

Notice d'utilisation



Electrolux

TABLE DES MATIÈRES

1. CONSIGNES DE SÉCURITÉ.....	3
2. INSTRUCTIONS DE SÉCURITÉ.....	4
3. DESCRIPTION DE L'APPAREIL.....	8
4. BANDEAU DE COMMANDE.....	8
5. AVANT LA PREMIÈRE UTILISATION.....	10
6. UTILISATION QUOTIDIENNE.....	11
7. FONCTIONS DE L'HORLOGE.....	13
8. PROGRAMMES AUTOMATIQUES.....	14
9. FONCTIONS SUPPLÉMENTAIRES.....	16
10. CONSEILS.....	18
11. ENTRETIEN ET NETTOYAGE.....	29
12. EN CAS D'ANOMALIE DE FONCTIONNEMENT.....	33
13. INSTALLATION.....	35
14. RENDEMENT ÉNERGÉTIQUE.....	36

NOUS PENSONS À VOUS

Merci d'avoir choisi ce produit Electrolux. Avec ce produit, vous bénéficiez de dizaines d'années d'expérience professionnelle et d'innovation. Ingénieux et élégant, il a été conçu sur mesure pour vous. Grâce à cet appareil, vous savez que chaque utilisation vous apportera satisfaction.

Bienvenue chez Electrolux.

Visitez notre site Internet pour :



Obtenir des conseils d'utilisation, des brochures, de l'aide, des informations :
www.electrolux.com



Enregistrer votre produit pour obtenir un meilleur service :
www.registerelectrolux.com



Acheter des accessoires, consommables et pièces de rechange d'origine pour votre appareil :
www.electrolux.com/shop

SERVICE APRÈS-VENTE

N'utilisez que des pièces de rechange d'origine.

Avant de contacter le service, assurez-vous de disposer des informations suivantes : Modèle, PNC, numéro de série.

Vous trouverez ces informations sur la plaque signalétique.



Avertissement/Attention : consignes de sécurité.



Informations générales et conseils.



Informations en matière de protection de l'environnement.

Sous réserve de modifications.

1. ⚠️ CONSIGNES DE SÉCURITÉ

Avant d'installer et d'utiliser cet appareil, lisez soigneusement les instructions fournies. Le fabricant ne peut être tenu pour responsable des dommages et blessures liés à une mauvaise installation ou utilisation. Conservez toujours cette notice avec votre appareil pour vous y référer ultérieurement.

1.1 Sécurité des enfants et des personnes vulnérables

- Cet appareil peut être utilisé par des enfants âgés d'au moins 8 ans et par des personnes ayant des capacités physiques, sensorielles ou mentales réduites ou dénuées d'expérience ou de connaissance, s'ils (si elles) sont correctement surveillé(e)s ou si des instructions relatives à l'utilisation de l'appareil en toute sécurité leur ont été données et si les risques encourus ont été appréhendés.
- Les enfants ne doivent pas jouer avec l'appareil.
- Ne laissez pas les emballages à la portée des enfants.
- Tenez les enfants et les animaux éloignés de l'appareil lorsqu'il est en cours de fonctionnement ou lorsqu'il refroidit. Les parties accessibles sont chaudes.
- Si l'appareil est équipé d'un dispositif de sécurité enfants, nous vous recommandons de l'activer.
- Le nettoyage et l'entretien par l'utilisateur ne doivent pas être effectués par des enfants sans surveillance.
- Les enfants de moins de 3 ans, sans surveillance, doivent être tenus à l'écart de l'appareil.

1.2 Consignes générales de sécurité

- L'appareil doit être installé et le câble remplacé uniquement par un professionnel qualifié.
- L'intérieur de l'appareil devient chaud lorsqu'il est en fonctionnement. Ne touchez pas les éléments

chauffants se trouvant dans l'appareil. Utilisez toujours des gants de cuisine pour retirer ou enfourner des accessoires ou des plats allant au four.

- Avant toute opération de maintenance, déconnectez l'alimentation électrique.
- Assurez-vous que l'appareil est éteint et débranché avant de remplacer l'éclairage afin d'éviter tout risque de choc électrique.
- N'utilisez pas de nettoyeur vapeur pour nettoyer l'appareil.
- N'utilisez pas de produits abrasifs ni de racloirs pointus en métal pour nettoyer la porte en verre car ils peuvent rayer sa surface, ce qui peut briser le verre.
- Si le câble d'alimentation est endommagé, il doit être remplacé par le fabricant, son service après-vente ou des personnes de qualification similaire afin d'éviter un danger.
- Retirez le plus gros des salissures avant le nettoyage par pyrolyse. Retirez tous les accessoires du four.
- Pour retirer les supports de grille, tirez d'abord sur l'avant de ceux-ci, puis sur l'arrière, pour les écarter des parois latérales. Réinstallez les supports de grille en répétant cette procédure dans l'ordre inverse.

2. INSTRUCTIONS DE SÉCURITÉ

2.1 Instructions d'installation



AVERTISSEMENT!

L'appareil doit être installé uniquement par un professionnel qualifié.

- Retirez l'intégralité de l'emballage
- N'installez pas et ne branchez pas un appareil endommagé.
- Suivez scrupuleusement les instructions d'installation fournies avec l'appareil.
- Soyez toujours vigilants lorsque vous déplacez l'appareil car il est lourd. Portez toujours des gants de sécurité.
- Ne tirez jamais l'appareil par la poignée.

- Respectez l'espacement minimal requis par rapport aux autres appareils et éléments.
- Vérifiez que l'appareil est installé sous et à proximité de structures sûres.
- Les côtés de l'appareil doivent rester à côté d'appareils ou d'éléments ayant la même hauteur.

2.2 Branchement électrique



AVERTISSEMENT!

Risque d'incendie ou d'électrocution.

- L'ensemble des branchements électriques doit être effectué par un technicien qualifié.
- L'appareil doit être relié à la terre.

- Vérifiez que les données électriques figurant sur la plaque signalétique correspondent à celles de votre réseau. Si ce n'est pas le cas, contactez un électricien.
- Utilisez toujours une prise de courant de sécurité correctement installée.
- N'utilisez pas d'adaptateurs multiprises ni de rallonges.
- Veillez à ne pas endommager la fiche secteur ni le câble d'alimentation. Le remplacement du cordon d'alimentation de l'appareil doit être effectué par notre service après-vente.
- Ne laissez pas les câbles d'alimentation secteur entrer en contact avec la porte de l'appareil ou passer à proximité de celle-ci, particulièrement lorsque la porte est chaude.
- La protection contre les chocs des parties sous tension et isolées doit être fixée de telle manière qu'elle ne puisse pas être enlevée sans outils.
- Ne connectez la fiche d'alimentation secteur à la prise de courant secteur qu'à la fin de l'installation. Assurez-vous que la fiche d'alimentation est accessible une fois l'appareil installé.
- Si la prise de courant est lâche, ne branchez pas la fiche d'alimentation secteur.
- Ne tirez jamais sur le câble d'alimentation électrique pour débrancher l'appareil. Tirez toujours sur la fiche.
- N'utilisez que des systèmes d'isolation appropriés : des coupe-circuits, des fusibles (les fusibles à visser doivent être retirés du support), des disjoncteurs différentiels et des contacteurs.
- L'installation électrique doit être équipée d'un dispositif d'isolement à coupure omnipolaire. Le dispositif d'isolement doit présenter une distance d'ouverture des contacts d'au moins 3 mm.
- Fermez bien la porte de l'appareil avant de brancher la fiche à la prise secteur.
- Cet appareil est conforme aux directives CEE.

2.3 Utilisation



AVERTISSEMENT!

Risque de blessures, de brûlures, d'électrocution ou d'explosion.

- Utilisez cet appareil uniquement dans un environnement domestique.
- Ne modifiez pas les caractéristiques de cet appareil.
- Assurez-vous que les orifices de ventilation ne sont pas bouchés.
- Ne laissez jamais l'appareil sans surveillance pendant son fonctionnement.
- Éteignez l'appareil après chaque utilisation.
- Soyez prudent lors de l'ouverture de la porte de l'appareil lorsque celui-ci est en fonctionnement. De l'air brûlant peut s'en échapper.
- N'utilisez jamais cet appareil avec les mains mouillées ou lorsqu'il est en contact avec de l'eau.
- N'exercez jamais de pression sur la porte ouverte.
- N'utilisez jamais l'appareil comme plan de travail ou comme plan de stockage.
- Ouvrez prudemment la porte de l'appareil. Si vous utilisez des ingrédients contenant de l'alcool, un mélange d'alcool et d'air facilement inflammable peut éventuellement se former.
- Ne laissez pas des étincelles ou des flammes nues entrer en contact avec l'appareil lorsque vous ouvrez la porte.
- Ne placez pas de produits inflammables ou d'éléments imbibés de produits inflammables à l'intérieur ou à proximité de l'appareil, ni sur celui-ci.



AVERTISSEMENT!

Risque d'endommagement de l'appareil.

- Pour éviter tout endommagement ou décoloration de l'émail :
 - ne posez pas de plats allant au four ni aucun autre objet directement sur le fond de l'appareil.

- ne placez jamais de feuilles d'aluminium directement sur le fond de l'appareil.
- ne versez jamais d'eau directement dans l'appareil lorsqu'il est chaud.
- une fois la cuisson terminée, ne laissez jamais d'aliments ou de plats humides à l'intérieur de l'appareil.
- faites attention lorsque vous retirez ou remettez en place les accessoires.
- La décoloration de l'émail est sans effet sur les performances de l'appareil. Il ne s'agit pas d'un défaut dans le cadre de la garantie.
- Utilisez un plat à rôtir pour obtenir des gâteaux moelleux. Les jus de fruits causent des taches qui peuvent être permanentes.
- Cet appareil est exclusivement destiné à un usage culinaire. Ne l'utilisez pas pour des usages autres que celui pour lequel il a été conçu, à des fins de chauffage par exemple.
- La porte du four doit toujours être fermée pendant la cuisson.
- Si l'appareil est installé derrière la paroi d'un meuble (par ex. une porte), veuillez à ce que la porte ne soit jamais fermée lorsque l'appareil est en marche. La chaleur et l'humidité peuvent s'accumuler derrière la porte fermée du meuble et provoquer d'importants dégâts sur l'appareil, le meuble ou le sol. Ne fermez pas la paroi du meuble tant que l'appareil n'a pas complètement refroidi.

2.4 Entretien et nettoyage



AVERTISSEMENT!

Risque de blessure corporelle, d'incendie ou de dommage matériel à l'appareil.

- Avant toute opération d'entretien, éteignez l'appareil et débranchez la fiche de la prise secteur.
- Vérifiez que l'appareil est froid. Les panneaux de verre risquent de se briser.
- Remplacez immédiatement les vitres de la porte si elles sont

endommagées. Contactez le service après-vente.

- Soyez prudent lorsque vous démontez la porte de l'appareil. Elle est lourde !
- Nettoyez régulièrement l'appareil afin de maintenir le revêtement en bon état.
- Des graisses ou de la nourriture restant dans l'appareil peuvent provoquer un incendie.
- Nettoyez l'appareil avec un chiffon doux humide. Utilisez uniquement des produits de nettoyage neutres. N'utilisez pas de produits abrasifs, de tampons à récurer, de solvants ni d'objets métalliques.
- Si vous utilisez un spray pour four, suivez les consignes de sécurité figurant sur l'emballage.
- N'utilisez aucun produit détergent pour nettoyer l'émail catalytique (le cas échéant).

2.5 Nettoyage par pyrolyse



Risque de blessures, d'incendie, d'émissions chimiques (fumées) en mode pyrolyse.

- Avant d'utiliser la fonction de nettoyage par pyrolyse ou la fonction Première utilisation, retirez de la cavité du four :
 - Tout résidu excessif de nourriture, tout dépôt ou toute éclaboussure de graisse ou d'huile.
 - Tout objet amovible (y compris les grilles, les rails latéraux, etc., fournis avec le produit), en particulier tout récipient antiadhésif, plateau, plaque, ustensile, etc.
- Lisez attentivement toutes les instructions relatives au nettoyage par pyrolyse.
- Tenez les enfants éloignés de l'appareil lorsque le nettoyage par pyrolyse est en cours. L'appareil devient très chaud et de l'air chaud s'échappe des fentes d'aération avant.
- Le nettoyage par pyrolyse est un processus à haute température qui peut dégager de la fumée provenant

des résidus alimentaires et des matériaux dont est fait le four. Par conséquent, nous recommandons à nos clients de suivre les conseils ci-dessous :

- Assurez-vous que la ventilation de l'appareil est adéquate pendant et après chaque phase de nettoyage par pyrolyse.
- Assurez-vous que la ventilation de l'appareil est adéquate pendant et après la première utilisation à température maximale.
- Certains oiseaux et reptiles sont extrêmement sensibles (plus que les êtres humains) aux fumées pouvant se dégager lors du processus de nettoyage des fours à pyrolyse.
 - Ne laissez aucun animal, en particulier aucun oiseau, à proximité de l'appareil pendant et après un nettoyage par pyrolyse ; la première fois, utilisez la température de fonctionnement maximale dans une pièce bien ventilée.
- Les animaux de petite taille peuvent également être très sensibles aux changements de température survenant à proximité d'un four à pyrolyse lorsque le processus de nettoyage est en cours.
- Les surfaces antiadhésives des ustensiles de cuisine (poêles, casseroles, plaques de cuisson, etc.) peuvent être endommagées par la très haute température nécessaire au nettoyage par pyrolyse et peuvent également dégager, dans une moindre mesure, des fumées nocives.
- Les fumées dégagées par les fours à pyrolyse / les résidus de cuisson sont

décrites comme étant non novices pour les êtres humains, y compris pour les enfants en bas âge et les personnes à la santé fragile.

2.6 Éclairage intérieur

- Les ampoules classiques ou halogènes utilisées dans cet appareil sont destinées uniquement à un usage avec des appareils ménagers. Ne les utilisez pas pour éclairer votre logement.



AVERTISSEMENT!

Risque d'électrocution.

- Avant de changer l'ampoule, débranchez l'appareil de la prise secteur.
- N'utilisez que des ampoules ayant les mêmes spécifications.

2.7 Mise au rebut



AVERTISSEMENT!

Risque de blessure ou d'asphyxie.

- Débranchez l'appareil de l'alimentation électrique.
- Coupez le câble d'alimentation et mettez-le au rebut.
- Retirez le dispositif de verrouillage de la porte pour empêcher les enfants et les animaux de s'enfermer dans l'appareil.

2.8 Maintenance

- Pour réparer l'appareil, contactez un service après-vente agréé.
- Utilisez exclusivement des pièces d'origine.

3. DESCRIPTION DE L'APPAREIL

3.1 Vue d'ensemble

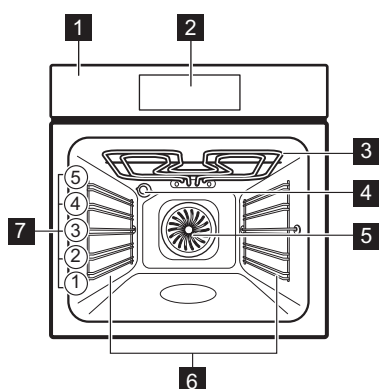

- 1 Panneau de commande
- 2 Programmateur électronique
- 3 Élément de chauffe
- 4 Éclairage
- 5 Ventilateur
- 6 Support de grille, amovible
- 7 Niveaux de gradin

3.2 Accessoires

- **Grille métallique**

Permet de poser des plats (rôtis, gratins) et des moules à gâteau/pâtisserie.

- **Plat à rôtir**



Pour cuire et griller ou à utiliser comme lèche-frite pour recueillir la graisse.



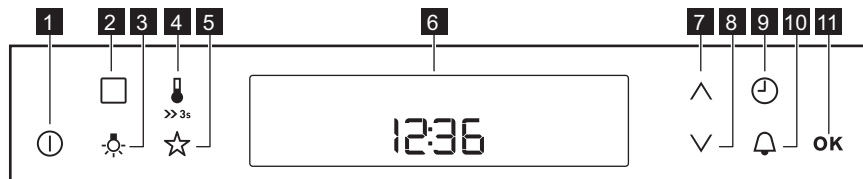



4. BANDEAU DE COMMANDE

4.1 Programmateur électronique



Les touches sensibles permettent de faire fonctionner l'appareil.

Touche sensitive	Fonction	Description
1 	MARCHE/ARRET	Pour allumer et éteindre l'appareil.
2 	OPTIONS	Pour régler une fonction du four, une fonction de nettoyage ou un programme automatique.



Touche sensitive	Fonction	Description
3 	ECLAIRAGE FOUR	Pour allumer et éteindre l'éclairage du four.
4 	TEMPÉRATURE / PRÉCHAUFFAGE RAPIDE	Pour régler et vérifier la température du four ou la température de la sonde à viande (si disponible). Maintenez cette touche enfoncée pendant 3 secondes pour activer et désactiver la fonction Préchauffage rapide.
5 	MON PROGRAMME PRÉFÉRÉ	Pour enregistrer votre programme préféré. Permet d'accéder à votre programme préféré directement, même lorsque l'appareil est éteint.
6 -	AFFICHAGE	Affiche les réglages actuels de l'appareil.
7 	HAUT	Pour se déplacer vers le haut dans le menu.
8 	BAS	Pour se déplacer vers le bas dans le menu.
9 	HORLOGE	Pour régler les fonctions de l'horloge.
10 	MINUTEUR	Pour régler le minuteur.
11 OK	OK	Pour confirmer la sélection ou le réglage.

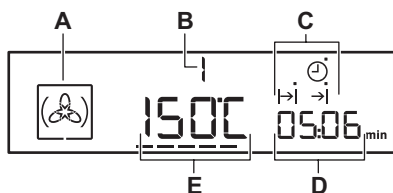



4.2 Affichage



- A) Symbole de la fonction du four
- B) Numéro de la fonction/du programme du four
- C) Voyants des fonctions de l'horloge (reportez-vous au tableau « Fonctions de l'horloge »)
- D) Affichage Horloge / chaleur résiduelle
- E) Affichage de la température/de l'heure

Autres indicateurs de l'affichage :

Symbole	Nom	Description
	Programme automatique	Vous pouvez sélectionner un programme automatique.
	Mon programme préféré	Le programme préféré est en cours.

Symbole	Nom	Description
kg / g	kg/g	Un programme automatique basé sur le poids est en cours.
h / min	h/min	Une fonction de l'horloge est en cours.
----	Indicateur de chauffe / voyant de chaleur résiduelle	Indique la température dans l'appareil.
	Température / Préchauffage rapide	Cette fonction est activée.
	Température	Vous pouvez consulter ou modifier la température.
	Verrouillage de la porte	La fonction de verrouillage de la porte est active.
	Minuteur	Le minuteur est en cours de fonctionnement.

4.3 Indicateur de chauffe

Si vous activez une fonction du four, les barres ---- s'affichent. Les barres indiquent l'augmentation ou la diminution de la température à l'intérieur de l'appareil.

Lorsque l'appareil atteint la température réglée, les barres disparaissent de l'affichage.

5. AVANT LA PREMIÈRE UTILISATION



AVERTISSEMENT!

Reportez-vous aux chapitres concernant la sécurité.

5.1 Premier nettoyage

Retirez les supports de grille amovibles et tous les accessoires de l'appareil.



Reportez-vous au chapitre « Entretien et nettoyage ».

Nettoyez l'appareil avant de l'utiliser pour la première fois.





Remettez les accessoires et les supports de grille en place.

5.2 Réglage de l'heure

Après le premier branchement à l'alimentation secteur, tous les symboles de l'affichage apparaissent pendant quelques secondes. Pendant les

secondes suivantes, l'affichage montre la version du logiciel utilisée.

Après extinction de la version du logiciel, « h » s'affiche et « 12:00 » clignote.

1. Appuyez sur  ou  pour régler les heures.
2. Appuyez sur **OK**.
3. Appuyez sur  ou  pour régler les minutes.
4. Appuyez sur **OK** ou .

L'indicateur de température/heure affiche la nouvelle heure.

5.3 Modification de l'heure

Vous ne pouvez régler l'heure que lorsque l'appareil est éteint.

Appuyez sur .

 clignote à l'écran.

Pour modifier l'heure, reportez-vous au chapitre « Réglage de l'heure ».

5.4 Préchauffage

Préchauffez l'appareil à vide avant de l'utiliser pour la première fois.

1. Sélectionnez la fonction Convection naturelle  et la température maximale.
2. Laissez l'appareil en fonctionnement pendant 1 heure.

3. Sélectionnez la fonction Chaleur tournante .
4. Laissez l'appareil en fonctionnement pendant 15 minutes.

Les accessoires peuvent chauffer plus que d'habitude. Une odeur et de la fumée peuvent s'échapper de l'appareil. C'est normal. Assurez-vous que la ventilation dans la pièce est suffisante.

6. UTILISATION QUOTIDIENNE









AVERTISSEMENT!
Reportez-vous aux chapitres concernant la sécurité.







- le mode Cuissons traditionnelles
- les programmes automatiques

6.1 Utilisation de l'appareil

Pour faire fonctionner l'appareil, vous pouvez utiliser :

6.2 Fonctions du four



Fonction du four	Utilisation
 Chaleur tournante	Pour faire cuire sur 3 niveaux en même temps et pour déshydrater des aliments. Diminuez les températures de 20 à 40 °C par rapport à la Convection naturelle.
 Sole pulsée	Pour cuire des aliments sur un seul niveau et leur donner un brunissement plus intense et une pâte bien croustillante. Diminuez les températures de 20 à 40 °C par rapport à la Convection naturelle.
 Convection naturelle	Pour cuire et rôtir des aliments sur 1 seul niveau.
 Cuisson basse température	Pour préparer des rôtis tendres et juteux.
 Élément chauffant inférieur (sole)	Pour cuire des gâteaux à fond crouillant et pour stériliser des aliments.
 Chaleur tournante humide	Pour économiser de l'énergie lors de la cuisson d'aliments secs. Également pour cuire des pâtisseries dans des moules sur un seul niveau. Cette fonction est utilisée pour définir la classe d'efficacité énergétique selon la norme EN50304.

Fonction du four	Utilisation
	Décongélation Pour décongeler des plats surgelés.
	Maintien au chaud Pour maintenir des aliments au chaud.
	Eco Turbo gril Les fonctions Eco vous permettent d'optimiser la consommation d'énergie durant la cuisson. Il est donc nécessaire de régler d'abord la durée de cuisson. Pour obtenir plus d'informations sur les réglages recommandés, reportez-vous aux tableaux de cuisson avec la fonction équivalente.
	Gril Pour faire griller des aliments peu épais et du pain.
	Gril fort Pour griller des aliments peu épais en grandes quantités et pour griller du pain.
	Turbo Gril Pour rôtir de grosses pièces de viande ou de la volaille sur un seul niveau. Également pour gratiner et faire dorer.

6.3 Réglage d'une fonction du four

1. Allumez l'appareil en appuyant sur .



L'affichage indique la température réglée, le symbole et le numéro de la fonction du four.

2. Appuyez sur  ou  pour régler une fonction du four.
3. Appuyez sur  ou l'appareil démarre automatiquement au bout de cinq secondes.





Si vous allumez l'appareil sans régler de fonction du four ni de programme, l'appareil s'éteint automatiquement au bout de 20 secondes.

6.4 Modification de la température

Appuyez sur  ou  pour modifier la température par paliers de 5 °C. Lorsque l'appareil a atteint la température programmée, un signal sonore retentit trois fois et l'indicateur de préchauffage s'éteint.

6.5 Vérification de la température

Vous pouvez voir la température à l'intérieur de l'appareil lorsque le programme ou le mode de cuisson est en cours.

1. Appuyez sur .
L'affichage Température/Heure indique la température à l'intérieur de l'appareil.
2. Appuyez sur  pour revenir à la température réglée ; sinon, l'affichage l'indique automatiquement au bout de 5 secondes.

6.6 Fonction Préchauffage rapide

 Ne placez pas d'aliments dans l'appareil lorsque la fonction Préchauffage rapide est en cours.

La fonction Préchauffage rapide n'est pas disponible avec toutes les fonctions du four. Un signal sonore retentit si la tonalité d'erreur est activée dans le « menu des réglages », indiquant que la



fonction Préchauffage rapide n'est pas disponible pour la fonction réglée.

La fonction Préchauffage rapide diminue le temps de chauffe.

Pour activer la fonction Préchauffage rapide, maintenez la touche sensitive  enfoncée pendant au moins 3 secondes. Si vous activez la fonction Préchauffage rapide, les barres horizontales de l'affichage clignotent pour indiquer que la fonction est en cours.

7. FONCTIONS DE L'HORLOGE



7.1 Tableau des fonctions de l'horloge

Fonction de l'horloge	Utilisation
 HEURE	Pour indiquer l'heure. Pour modifier l'heure, reportez-vous au chapitre « Réglage de l'heure ».
 DURÉE	Pour régler la durée de fonctionnement de l'appareil.
 FIN	Pour régler l'heure à laquelle l'appareil s'éteint. Vous pouvez utiliser les fonctions Durée et Fin simultanément (Départ différé) si vous souhaitez que l'appareil s'allume et s'éteigne automatiquement plus tard.

7.2 Minuteur de durée de fonctionnement



 Le minuteur de durée de fonctionnement ne s'active pas si les fonctions Durée et Fin sont activées.

Le minuteur de durée de fonctionnement démarre lorsque l'appareil commence à chauffer.

Pour réinitialiser le minuteur de durée de fonctionnement, appuyez simultanément sur  et  jusqu'à ce que l'affichage indique « 00:00 », le minuteur de durée de fonctionnement redémarre.

7.3 Réglage de la DURÉE

1. Allumez l'appareil et réglez une fonction du four et la température.



2. Appuyez sur  à plusieurs reprises jusqu'à ce que l'affichage indique .

 clignote à l'écran.

3. Utilisez  ou  pour régler les minutes de la DURÉE.

4. Appuyez sur  pour confirmer.

5. Utilisez  ou  pour régler les heures de la DURÉE.

 Si vous appuyez sur  pendant le réglage de la DURÉE, l'appareil passe au réglage de la fonction FIN.

6. Lorsque la durée réglée s'est écoulée, un signal sonore retentit pendant deux minutes.

↳| et le réglage de la durée clignotent sur l'affichage. L'appareil s'éteint.

- Appuyez sur une touche ou ouvrez la porte du four pour arrêter le signal sonore.
- Éteignez l'appareil.

7.4 Réglage de la FIN

- Allumez l'appareil et réglez une fonction du four et la température.
- Appuyez sur ↻ à plusieurs reprises jusqu'à ce que l'affichage indique →|. →| clignote à l'écran.
- Utilisez les touches ^ ou v pour régler la FIN et OK pour confirmer. Réglez d'abord les minutes, puis les heures.

Lorsque la durée réglée s'est écoulée, un signal sonore retentit pendant deux minutes. Le symbole →| et la durée réglée clignotent sur l'affichage. L'appareil s'éteint.

- Appuyez sur une touche ou ouvrez la porte du four pour arrêter le signal sonore.
- Éteignez l'appareil.

7.5 Réglage du MINUTEUR

Utilisez le MINUTEUR pour régler un décompte (maximum 2 heures et 30 minutes). Cette fonction n'a aucun effet sur le fonctionnement du four. Vous pouvez régler le MINUTEUR à tout moment, même lorsque l'appareil est éteint.

- Appuyez sur 🔔.
- 🔔 et « 00 » clignotent à l'écran.

- Appuyez sur ^ ou v pour régler le MINUTEUR. Réglez d'abord les secondes, puis les minutes et les heures.
- Appuyez simultanément sur ^ et sur v pour réinitialiser la durée.
- Appuyez sur OK ou le MINUTEUR démarre automatiquement au bout de cinq secondes.

Lorsque la durée réglée s'est écoulée, un signal sonore retentit pendant deux minutes et « 00:00 » ainsi que 🔔 clignotent sur l'affichage.

- Appuyez sur une touche ou ouvrez la porte du four pour arrêter le signal sonore.

7.6 Réglage de la fonction Départ différé

Les fonctions DURÉE ↳| et FIN →| peuvent être utilisées simultanément si l'appareil doit être allumé et éteint automatiquement plus tard. Dans ce cas, réglez d'abord la fonction DURÉE ↳|, puis la fonction FIN →| (reportez-vous aux chapitres « Réglage de la DURÉE » et « Réglage de la FIN »).



Lorsque la fonction de départ différé est activée, l'affichage indique un symbole fixe de la fonction du four, ↳| avec un point et →|. Le point indique quelle fonction de l'horloge est activée sur l'affichage de l'horloge/chaleur résiduelle.

8. PROGRAMMES AUTOMATIQUES



AVERTISSEMENT!

Reportez-vous aux chapitres concernant la sécurité.

Il existe 9 programmes automatiques. Utilisez un programme ou une recette

automatique si vous préparez un plat pour la première fois. L'affichage indique les temps de cuisson par défaut pour tous les programmes automatiques.

8.1 Programmes automatiques

Numéro du programme	Nom du programme
1	RÔTI DE BŒUF
2	RÔTI DE PORC
3	POULET ENTIER
4	PIZZA
5	MADELEINES, MUFFINS
6	QUICHE LORRAINE
7	PAIN BLANC
8	GRATIN DE POMMES DE TERRE
9	LASAGNES

8.2 Programmes automatiques

1. Allumez l'appareil.
2. Appuyez sur .
L'affichage indique le numéro du programme automatique (P1 – P9).
3. Appuyez sur \wedge ou \vee pour choisir le programme automatique.
4. Appuyez sur OK ou l'appareil démarre automatiquement au bout de 5 secondes.
5. Lorsque la durée réglée s'est écoulee, un signal sonore retentit pendant deux minutes. Le symbole $\rightarrow|$ clignote.
6. Appuyez sur une touche ou ouvrez la porte du four pour arrêter le signal sonore.
7. Éteignez l'appareil.

8.3 Programmes automatiques basés sur le poids

Si vous définissez le poids de la viande, l'appareil calcule le temps de cuisson.

1. Allumez l'appareil.
2. Appuyez sur .
3. Appuyez sur \wedge ou \vee pour régler le programme de cuisson par le poids. L'affichage indique : la durée de cuisson, le symbole de durée $\rightarrow|$, un poids par défaut, une unité de mesure (kg, g).
4. Appuyez sur OK ou les réglages sont automatiquement enregistrés au bout de cinq secondes. L'appareil s'allume.
5. Vous pouvez modifier la valeur de poids par défaut en appuyant sur \wedge ou \vee . Appuyez sur OK.
6. Lorsque la durée réglée s'est écoulee, un signal sonore retentit pendant deux minutes. $\rightarrow|$ clignote.
7. Appuyez sur une touche ou ouvrez la porte du four pour arrêter le signal sonore.
8. Éteignez l'appareil.

9. FONCTIONS SUPPLÉMENTAIRES

9.1 Utilisation de la fonction Mon programme préféré

Cette fonction vous permet de sauvegarder vos réglages de température et de durée préférés pour une fonction du four ou un programme.

1. Réglez la température et la durée d'une fonction du four ou d'un programme.
 2. Appuyez sur la touche ☆ et maintenez-la enfoncée pendant au moins trois secondes. Un signal sonore retentit.
 3. Éteignez l'appareil.
- **Pour activer cette fonction**, appuyez sur ☆. L'appareil démarre votre programme préféré.



Lorsque la fonction est en cours, vous pouvez modifier la durée et la température.

- **Pour désactiver cette fonction**, appuyez sur ①. L'appareil désactive votre programme préféré.

9.2 Utilisation de la Sécurité enfants

La fonction Sécurité enfants permet d'éviter une utilisation involontaire de l'appareil.



Si la fonction Pyrolyse est en cours, la porte est verrouillée. Un message s'affiche lorsque vous appuyez sur une touche sensitive.

1. Pour activer la fonction, éteignez l'appareil en appuyant sur ①. Ne sélectionnez aucune fonction du four.
2. Appuyez simultanément sur les touches ⊕ et √ et maintenez-les enfoncées pendant au moins 2 secondes.

Un signal sonore retentit.

SAFE s'affiche. La porte reste verrouillée.

Pour désactiver la fonction Sécurité enfants, répétez l'étape 2.

9.3 Utilisation de la fonction Touches Verrouil.

Vous ne pouvez activer cette fonction que lorsque l'appareil est en marche.

La fonction Touches Verrouil. permet d'éviter une modification involontaire d'une fonction du four.

1. Pour activer la fonction, allumez l'appareil.
2. Activez une fonction ou un réglage du four.
3. Appuyez simultanément sur les touches ⊕ et √ et maintenez-les enfoncées pendant au moins 2 secondes.

Un signal sonore retentit.

Loc s'affiche.

Pour désactiver la fonction Touches Verrouil., répétez l'étape 3.



Si la fonction Pyrolyse est en cours, la porte est verrouillée. Un message s'affiche lorsque vous appuyez sur une touche sensitive.



Vous pouvez éteindre l'appareil quand la fonction Touches Verrouil. est activée. Lorsque vous éteignez l'appareil, la fonction Touches Verrouil. est désactivée.

9.4 Utilisation du menu des réglages

Vous pouvez paramétrer le menu des réglages lorsque l'appareil est éteint.

Le menu des réglages vous permet d'activer ou des désactiver des fonctions dans le menu principal. L'écran affiche SET et le numéro du réglage.

	Description	Valeur à régler
1	VOYANT DE CHALEUR RÉSIDUELLE	MARCHE/ARRET
2	NETTOYAGE CONSEILLE	MARCHE/ARRET
3	TONALITE TOUCHES ¹⁾	CLIC /BIP / DÉSACTIVÉE
4	TONALITÉ ERREUR	MARCHE/ARRET
5	MENU MAINTENANCE	-
6	RESTAURER LES RÉGLAGES	OUI / NON

1) Il est impossible de désactiver la tonalité de la touche sensitive MARCHE/ARRET.

- Lorsque l'appareil est éteint, maintenez la touche enfoncée pendant 3 secondes. « SET1 » s'affiche et « 1 » clignote.
- Appuyez sur \wedge ou \vee pour paramétrer le réglage.
- Appuyez sur OK.
- Appuyez sur \wedge ou \vee pour modifier la valeur du réglage.
- Appuyez sur OK.
Pour quitter le menu des réglages, appuyez sur la touche $\textcircled{1}$ ou maintenez la touche enfoncée.

9.5 Arrêt automatique

Pour des raisons de sécurité, l'appareil s'éteint automatiquement au bout d'un certain temps si une fonction du four est en cours et que vous ne modifiez aucun réglage.

Température (°C)	Arrêt automatique (h)
30 - 115	12.5
120 - 195	8.5
200 - 245	5.5
250 - Maximum	1.5

Après un arrêt automatique, appuyez sur une touche sensitive pour faire fonctionner de nouveau l'appareil.



L'arrêt automatique ne fonctionne pas avec les fonctions : , Éclairage four, Cuisson basse température, Durée, Fin, Départ différé.

9.6 Luminosité de l'affichage

Deux modes de luminosité sont disponibles :

- Luminosité « nuit » : lorsque l'appareil est éteint, la luminosité de l'affichage est plus faible entre 22 h 00 et 6 h 00.
- Luminosité « jour » :
 - Lorsque l'appareil est allumé.
 - Si vous appuyez sur une touche sensitive (à l'exception de MARCHE/ARRET) en mode de luminosité « nuit », l'affichage repasse en mode de luminosité « jour » pendant les 10 secondes suivantes.
 - Si l'appareil est éteint et si vous réglez le minuteur. Lorsque la fonction Minuteur se termine, l'affichage revient en mode de luminosité « nuit ».

9.7 Ventilateur de refroidissement

Lorsque le four fonctionne, le ventilateur de refroidissement se met automatiquement en marche pour refroidir les surfaces de l'appareil. Si vous éteignez l'appareil, le ventilateur de refroidissement continue à fonctionner jusqu'à ce que l'appareil refroidisse.

9.8 Thermostat de sécurité

Un mauvais fonctionnement de l'appareil ou des composants défectueux peuvent causer une surchauffe dangereuse. Pour éviter cela, le four dispose d'un

thermostat de sécurité interrompant l'alimentation électrique. Le four se remet automatiquement en fonctionnement lorsque la température baisse.

10. CONSEILS



AVERTISSEMENT!

Reportez-vous aux chapitres concernant la sécurité.



La température et les temps de cuisson indiqués sont fournis uniquement à titre indicatif. Ils varient en fonction des recettes ainsi que de la qualité et de la quantité des ingrédients utilisés.

détérioration de l'émail et modifierait les résultats de cuisson.

10.2 Cuisson de gâteaux

- N'ouvrez la porte du four qu'aux 3/4 du temps de cuisson.
- Si vous utilisez deux plateaux de cuisson en même temps, laissez un niveau libre entre les deux.
- La fonction Convection naturelle avec la température par défaut est idéale pour cuire du pain.

10.1 Informations générales

- L'appareil dispose de cinq niveaux de grille. Comptez les niveaux de grille à partir du bas de l'appareil.
- L'appareil est doté d'un système spécial qui permet à l'air de circuler et qui recycle perpétuellement la vapeur. Dans cet environnement, ce système permet de cuisiner des plats tout en maintenant ceux-ci tendres à l'intérieur et croquants à l'extérieur. Le temps de cuisson et la consommation énergétique sont donc réduits au minimum.
- De l'humidité peut se déposer dans l'enceinte du four ou sur les vitres de la porte. C'est normal. Veillez à reculer un peu lorsque vous ouvrez la porte de l'appareil en fonctionnement. Pour diminuer la condensation, faites fonctionner l'appareil 10 minutes avant d'enfourner vos aliments.
- Essuyez la vapeur après chaque utilisation de l'appareil.
- Ne placez jamais d'aluminium ou tout autre ustensile, plat et accessoire directement en contact avec la sole de votre four. Cela entraînerait une

10.3 Cuisson de viande et de poisson

- Pour les aliments très gras, utilisez un plat à rôtir pour éviter de salir le four de manière irréversible.
- Avant de couper la viande, laissez-la reposer pendant environ 15 minutes afin d'éviter que le jus ne s'écoule.
- Pour éviter qu'une trop grande quantité de fumée ne se forme dans le four, ajoutez de l'eau dans le plat à rôtir. Pour éviter que la fumée ne se condense, ajoutez à nouveau de l'eau dans le plat à rôtir à chaque fois qu'il n'en contient plus.

10.4 Temps de cuisson

Le temps de cuisson varie selon le type d'aliment, sa consistance et son volume.

Au départ, surveillez la cuisson lorsque vous cuisinez. Ainsi, vous trouverez les meilleurs réglages (fonction, temps de cuisson, etc.) pour vos ustensiles, vos recettes et les quantités lorsque vous utiliserez l'appareil.

10.5 Tableau de rôtiissage et de cuisson des gâteaux

Gâteaux

Mets	Cuisson traditionnelle		Véritable multicha- leur tournante		Durée (min)	Commen- taires
	Tempéra- ture (°C)	Niveau	Tempéra- ture (°C)	Niveau		
Pâtes à gâteaux	170	2	160	3 (2 et 4)	45 - 60	Dans un moule à gâteau
Pâte sa- blée	170	2	160	3 (2 et 4)	20 - 30	Dans un moule à gâteau
Gâteau au fromage	170	1	165	2	80 - 100	Dans un moule à gâteau de 26 cm
Tarte aux pommes ¹⁾	170	2	160	2 (gauche et droit)	80 - 100	Dans deux moules à gâteau de 20 cm sur une grille métallique
Strudel	175	3	150	2	60 - 80	Sur un plateau de cuisson
Tarte à la confiture	170	2	165	2 (gauche et droit)	30 - 40	Dans un moule à gâteau de 26 cm
Génoise/ Gâteau Savoie	170	2	150	2	40 - 50	Dans un moule à gâteau de 26 cm
Gâteau de Noël/Cake aux fruits ¹⁾	160	2	150	2	90 - 120	Dans un moule à gâteau de 20 cm
Gâteau aux prunes ¹⁾	175	1	160	2	50 - 60	Dans un moule à pain
Petits gâ- teaux - sur un seul ni- veau ¹⁾	170	3	150 - 160	3	20 - 30	Sur un plateau de cuisson

Mets	Cuisson traditionnelle		Véritable multichaleur tournante		Durée (min)	Commentaires
	Température (°C)	Niveau	Température (°C)	Niveau		
Petits gâteaux - sur deux niveaux ¹⁾	-	-	140 - 150	2 et 4	25 - 35	Sur un plateau de cuisson
Petits gâteaux - sur trois niveaux ¹⁾	-	-	140 - 150	1, 3 et 5	30 - 45	Sur un plateau de cuisson
Biscuits/ Tresses feuilletées - sur un seul niveau	140	3	140 - 150	3	25 - 45	Sur un plateau de cuisson
Biscuits/ Tresses feuilletées - sur deux niveaux	-	-	140 - 150	2 et 4	35 - 40	Sur un plateau de cuisson
Biscuits/ Tresses feuilletées - sur trois niveaux	-	-	140 - 150	1, 3 et 5	35 - 45	Sur un plateau de cuisson
Meringues - sur un seul niveau	120	3	120	3	80 - 100	Sur un plateau de cuisson
Meringues - sur deux niveaux ¹⁾	-	-	120	2 et 4	80 - 100	Sur un plateau de cuisson
Petits pains ¹⁾	190	3	190	3	12 - 20	Sur un plateau de cuisson
Éclairs - sur un seul niveau	190	3	170	3	25 - 35	Sur un plateau de cuisson

Mets	Cuisson traditionnelle		Véritable multichaleur tournante		Durée (min)	Commentaires
	Température (°C)	Niveau	Température (°C)	Niveau		
Éclairs - sur deux niveaux	-	-	170	2 et 4	35 - 45	Sur un plateau de cuisson
Tourtes	180	2	170	2	45 - 70	Dans un moule à gâteau de 20 cm
Cake aux fruits	160	1	150	2	110 - 120	Dans un moule à gâteau de 24 cm
Gâteau à étages ¹⁾	170	1	160	2 (gauche et droit)	30 - 50	Dans un moule à gâteau de 20 cm

¹⁾ Préchauffez le four pendant 10 minutes.

Pain et pizza

Mets	Cuisson traditionnelle		Véritable multichaleur tournante		Durée (min)	Commentaires
	Température (°C)	Niveau	Température (°C)	Niveau		
Pain blanc ¹⁾	190	1	190	1	60 - 70	1 à 2 pièces, 500 g par pièce
Pain de seigle	190	1	180	1	30 - 45	Dans un moule à pain
Petits pains ¹⁾	190	2	180	2 (2 et 4)	25 - 40	6 à 8 petits pains sur un plateau de cuisson
Pizza ¹⁾	230 - 250	1	230 - 250	1	10 - 20	Sur un plateau de cuisson ou un plat à rôtir

Mets	Cuisson traditionnelle		Véritable multicha-leur tournante		Durée (min)	Commen-taires
	Tempéra-ture (°C)	Niveau	Tempéra-ture (°C)	Niveau		
Scones ¹⁾	200	3	190	3	10 - 20	Sur un plateau de cuisson

1) Préchauffez le four pendant 10 minutes.

Préparations à base d'œufs

Mets	Cuisson traditionnelle		Véritable multicha-leur tournante		Durée (min)	Commen-taires
	Tempéra-ture (°C)	Niveau	Tempéra-ture (°C)	Niveau		
Gratin de pâtes	200	2	180	2	40 - 50	Dans un moule
Gratin aux légumes	200	2	175	2	45 - 60	Dans un moule
Quiches ¹⁾	180	1	180	1	50 - 60	Dans un moule
La-sagnes ¹⁾	180 - 190	2	180 - 190	2	25 - 40	Dans un moule
Cannello-ni ¹⁾	180 - 190	2	180 - 190	2	25 - 40	Dans un moule

1) Préchauffez le four pendant 10 minutes.

Viande

Mets	Cuisson traditionnelle		Véritable multicha-leur tournante		Durée (min)	Commen-taires
	Tempéra-ture (°C)	Niveau	Tempéra-ture (°C)	Niveau		
Viande de bœuf	200	2	190	2	50 - 70	Sur une grille mét-allique
Porc	180	2	180	2	90 - 120	Sur une grille mét-allique
Veau	190	2	175	2	90 - 120	Sur une grille mét-allique

Mets	Cuisson traditionnelle		Véritable multichaleur tournante		Durée (min)	Commentaires
	Température (°C)	Niveau	Température (°C)	Niveau		
Rôti de bœuf, saignant	210	2	200	2	50 - 60	Sur une grille métallique
Rôti de bœuf, cuit à point	210	2	200	2	60 - 70	Sur une grille métallique
Rôti de bœuf, bien cuit	210	2	200	2	70 - 75	Sur une grille métallique
Épaule de porc	180	2	170	2	120 - 150	Avec couenne
Jarret de porc	180	2	160	2	100 - 120	2 morceaux
Agneau	190	2	175	2	110 - 130	Gigot
Poulet	220	2	200	2	70 - 85	Entier
Turquie	180	2	160	2	210 - 240	Entier
Canard	175	2	220	2	120 - 150	Entier
Oie	175	2	160	1	150 - 200	Entier
Lapin	190	2	175	2	60 - 80	En morceaux
Lièvre	190	2	175	2	150 - 200	En morceaux
Faisan	190	2	175	2	90 - 120	Entier

Poisson

Mets	Cuisson traditionnelle		Véritable multichaleur tournante		Durée (min)	Commentaires
	Température (°C)	Niveau	Température (°C)	Niveau		
Truite/daurade	190	2	175	2	40 - 55	3 - 4 poissons
Thon/saumon	190	2	175	2	35 - 60	4 - 6 filets

10.6 Gril



Préchauffez votre four à vide pendant 3 minutes avant la cuisson.

Mets	Quantité		Température (°C)	Durée (min)		Niveau
	Morceaux	(g)		1er côté	2ème face	
Filet de bœuf	4	800	max.	12 - 15	12 - 14	4
Steaks de bœuf	4	600	max.	10 - 12	6 - 8	4
Saucisses	8	-	max.	12 - 15	10 - 12	4
Côtelettes de porc	4	600	max.	12 - 16	12 - 14	4
Poulet (coupé en deux)	2	1000	max.	30 - 35	25 - 30	4
Brochettes	4	-	max.	10 - 15	10 - 12	4
Escalope de poulet	4	400	max.	12 - 15	12 - 14	4
Steak haché	6	600	max.	20 - 30	-	4
Filet de poisson	4	400	max.	12 - 14	10 - 12	4
Sandwiches toastés	4 - 6	-	max.	5 - 7	-	4
Toasts	4 - 6	-	max.	2 - 4	2 - 3	4

10.7 Turbo gril

Viande de bœuf

Mets	Quantité	Température (°C)	Durée (min)	Niveau
Rôti ou filet de bœuf saignant ¹⁾	Par cm d'épaisseur	190 - 200	5 - 6	1 ou 2
Rôti ou filet de bœuf à point ¹⁾	Par cm d'épaisseur	180 - 190	6 - 8	1 ou 2

Mets	Quantité	Température (°C)	Durée (min)	Niveau
Rôti ou filet de bœuf bien cuit ¹⁾	Par cm d'épaisseur	170 - 180	8 - 10	1 ou 2

1) Préchauffer le four.

Porc

Mets	Quantité (kg)	Température (°C)	Durée (min)	Niveau
Épaule, collier, jambon à l'os	1 - 1.5	160 - 180	90 - 120	1 ou 2
Côtelette, côte levée	1 - 1.5	170 - 180	60 - 90	1 ou 2
Pâté à la viande	0.75 - 1	160 - 170	50 - 60	1 ou 2
Jarret de porc (précuit)	0.75 - 1	150 - 170	90 - 120	1 ou 2

Veau

Mets	Quantité (kg)	Température (°C)	Durée (min)	Niveau
Rôti de veau	1	160 - 180	90 - 120	1 ou 2
Jarret	1.5 - 2	160 - 180	120 - 150	1 ou 2

Agneau

Mets	Quantité (kg)	Température (°C)	Durée (min)	Niveau
Gigot d'agneau, rôti d'agneau	1 - 1.5	150 - 170	100 - 120	1 ou 2
Selle d'agneau	1 - 1.5	160 - 180	40 - 60	1 ou 2

Volaille

Mets	Quantité (kg)	Température (°C)	Durée (min)	Niveau
Morceaux de volaille	0,2 - 0,25 chacun	200 - 220	30 - 50	1 ou 2
Demi-poulet	0,4 - 0,5 chacun	190 - 210	35 - 50	1 ou 2
Volaille, pou-larde	1 - 1.5	190 - 210	50 - 70	1 ou 2
Canard	1.5 - 2	180 - 200	80 - 100	1 ou 2

Mets	Quantité (kg)	Température (°C)	Durée (min)	Niveau
Oie	3.5 - 5	160 - 180	120 - 180	1 ou 2
Dinde	2.5 - 3.5	160 - 180	120 - 150	1 ou 2
Dinde	4 - 6	140 - 160	150 - 240	1 ou 2

Poisson

Mets	Quantité (kg)	Température (°C)	Durée (min)	Niveau
Poisson entier	1 - 1.5	210 - 220	40 - 60	1 ou 2

10.8 Chaleur tournante humide



En cours de cuisson, n'ouvrez la porte de l'appareil que si c'est vraiment nécessaire.

Mets Type d'aliment	Température (°C)	Durée (min)	Niveau
Gratin de pâtes	180 - 200	45 - 60	2
Lasagnes	180 - 200	45 - 60	2
Gratin de pommes de terre	190 - 210	55 - 80	2
Sucrés plats/préparations	180 - 200	45 - 60	2
Kouglof ou brioche	160 - 170	50 - 70	1
Tresse/couronne de pain	170 - 190	40 - 50	2
Gâteaux avec garniture de type crumble (sec)	160 - 170	20 - 40	3
Biscuits/Gâteaux secs à base de pâte levée	160 - 170	20 - 40	2

10.9 Cuisson basse température

Utilisez cette fonction pour préparer des morceaux de viande et de poisson tendres et faibles en graisse. Cette fonction n'est pas applicable à certaines recettes, telles que des morceaux à braiser ou des rôtis de porc gras.

Dans les 10 premières minutes, vous pouvez régler une température comprise entre 80 °C et 150 °C. La température

par défaut est de 90 °C. Une fois la température réglée, le four continue sa cuisson à 80 °C. N'utilisez pas cette fonction avec de la volaille.



N'utilisez jamais de couvercle lorsque vous recourez à ce mode de cuisson.

1. Saisissez la viande dans une poêle sur la table de cuisson pendant 1 à 2 minutes à très haute température.

2. Placez la viande avec le plat à rôti chaud dans le four, sur la grille métallique.
3. Sélectionnez la fonction Cuisson basse température

Mets	Quantité	Température (°C)	Durée (min)	Niveau
Rôti de boeuf	1 000 - 1 500 g	120	120 - 150	1
Filet de bœuf	1 000 - 1 500 g	120	90 - 150	3
Rôti de veau	1 000 - 1 500 g	120	120 - 150	1
Steaks	200 - 300 g	120	20 - 40	3

10.10 Décongélation

Mets	Quantité (g)	Durée de décongélation (min)	Décongélation complémentaire (min)	Commentaires
Poulet	1000	100 - 140	20 - 30	Placez le poulet sur une sous-tasse retournée, posée sur une grande assiette. Retournez à la moitié du temps.
Viande	1000	100 - 140	20 - 30	Retournez à la moitié du temps.
Viande	500	90 - 120	20 - 30	Retournez à la moitié du temps.
Truite	150	25 - 35	10 - 15	-
Fraises	300	30 - 40	10 - 20	-
Beurre	250	30 - 40	10 - 15	-
Crème	2 x 200	80 - 100	10 - 15	La crème fraîche peut être battue même si elle n'est pas complètement décongelée.
Gâteau	1400	60	60	-

10.11 Stérilisation - Sole

- Utilisez toujours des bocaux à stériliser de dimensions identiques, disponibles dans le commerce.

- N'utilisez pas de bocaux à couvercles à visser ou à baïonnette, ni de boîtes métalliques.
- Utilisez le premier niveau en partant du bas du four pour cette fonction.

- Ne mettez pas plus de six bocaux à conserver d'un litre sur le plateau de cuisson.
- Remplissez les bocaux au même niveau et enclenchez le système de fermeture.
- Les bocaux ne doivent pas se toucher.
- Mettez environ 1/2 litre d'eau dans le plateau de cuisson pour humidifier le four.
- Lorsque le liquide contenu dans les pots commence à frémir (au bout d'environ 35 à 60 minutes pour des pots d'un litre), éteignez le four ou réduisez la température à 100 °C (reportez-vous au tableau).

Baies

Mets	Température (°C)	Cuisson jusqu'à ce que la préparation commence à frémir (min)	Continuez la cuisson à 100 °C (min)
Fraises / Myrtilles / Framboises / Groseilles à maquereau mûres	160 - 170	35 - 45	-

Fruits à noyau

Mets	Température (°C)	Cuisson jusqu'à ce que la préparation commence à frémir (min)	Continuez la cuisson à 100 °C (min)
Poires / Coings / Prunes	160 - 170	35 - 45	10 - 15

Légumes

Mets	Température (°C)	Cuisson jusqu'à ce que la préparation commence à frémir (min)	Continuez la cuisson à 100 °C (min)
Carottes 1)	160 - 170	50 - 60	5 - 10
Concombres	160 - 170	50 - 60	-
Mixed pickles (Bouquet croquant de légumes)	160 - 170	50 - 60	5 - 10
Chou-rave / Petits pois / Asperges	160 - 170	50 - 60	15 - 20

1) Laissez reposer dans le four après qu'il soit éteint.

10.12 Déshydratation - Chaleur tournante

- Utilisez des plaques recouvertes de papier sulfurisé.
- Pour obtenir un meilleur résultat, arrêtez le four à la moitié de la durée de déshydratation, ouvrez la porte et laissez refroidir pendant une nuit pour terminer le séchage.

Légumes

Mets	Température (°C)	Durée (h)	Niveau	
			1 position	2 positions
Haricots	60 - 70	6 - 8	3	1 / 4
Poivrons	60 - 70	5 - 6	3	1 / 4
Légumes pour potage	60 - 70	5 - 6	3	1 / 4
Champignons	50 - 60	6 - 8	3	1 / 4
Fines herbes	40 - 50	2 - 3	3	1 / 4

Fruits

Mets	Température (°C)	Durée (h)	Niveau	
			1 position	2 positions
Prunes	60 - 70	8 - 10	3	1 / 4
Abricots	60 - 70	8 - 10	3	1 / 4
Pommes, lamelles	60 - 70	6 - 8	3	1 / 4
Poires	60 - 70	6 - 9	3	1 / 4

11. ENTRETIEN ET NETTOYAGE

**AVERTISSEMENT!**

Reportez-vous aux chapitres concernant la sécurité.

11.1 Remarques concernant l'entretien

- Nettoyez la façade du four à l'aide d'une éponge humide additionnée d'eau savonneuse tiède.
- Utilisez un produit courant destiné au nettoyage des surfaces en métal.
- Nettoyez l'intérieur de l'appareil après chaque utilisation. L'accumulation de graisses ou d'autres résidus alimentaires peut provoquer un incendie. Ce risque est élevé pour la lèchefrite.
- En cas de salissures importantes, nettoyez à l'aide d'un nettoyeur pour four.
- Après chaque utilisation, lavez tous les accessoires et séchez-les. Utilisez un chiffon doux additionné d'eau savonneuse tiède.

- Si vous avez des accessoires anti-adhérents, ne les nettoyez pas avec des produits agressifs, des objets pointus ni au lave-vaisselle. Cela risque d'endommager le revêtement anti-adhésif.

11.2 Appareils en acier inoxydable ou en aluminium



Nettoyez la porte uniquement avec une éponge humidifiée. Séchez-la avec un chiffon doux. N'utilisez jamais de produits abrasifs ou acides ni d'éponges métalliques car ils peuvent endommager la surface du four. Nettoyez le bandeau de commande du four en observant ces mêmes recommandations.

11.3 Retrait des supports de grille

Pour nettoyer le four, retirez les supports de grille.

1. Écartez l'avant du support de grille de la paroi latérale.

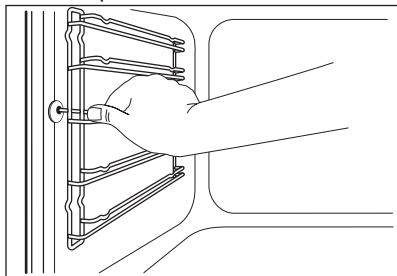

2. Écartez l'arrière du support de grille de la paroi latérale et retirez le support.

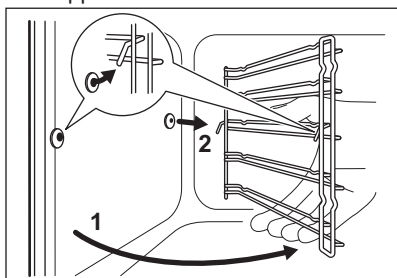

Réinstallez les supports de grille en répétant cette procédure dans l'ordre inverse.

11.4 Pyrolyse



ATTENTION!

Retirez tous les accessoires et les supports de grille amovibles.



Le nettoyage par pyrolyse ne peut pas démarrer :

- Si vous n'avez pas complètement fermé la porte du four. Sur certains modèles, l'affichage indique « C3 » lorsque cette erreur se produit.



ATTENTION!

Si un autre appareil est installé dans le même meuble, ne l'utilisez pas en même temps que la fonction Pyrolyse. Vous risqueriez d'endommager l'appareil.

La porte est verrouillée pendant le nettoyage par pyrolyse. Le symbole et les barres indiquant la chaleur s'affichent jusqu'à ce que la porte se déverrouille. La porte se déverrouille lorsque la température à l'intérieur de l'appareil se trouve en dessous des conditions de sécurité et que le nettoyage par pyrolyse est terminé.

Durant le nettoyage par pyrolyse, l'éclairage est éteint.

1. Retirez les plus grosses salissures à la main.
2. Nettoyez la partie intérieure de la porte à l'eau chaude afin d'éviter que les résidus qui s'y trouvent ne brûlent lors de la montée en température.
3. Allumez l'appareil.
4. Appuyez sur à plusieurs reprises jusqu'à ce que l'affichage indique "Pyro" ainsi que le numéro du programme de nettoyage.
5. Appuyez sur **OK**.
6. Appuyez sur ou pour régler la durée de la procédure de nettoyage :

Option	Description
1	1:00 h pour un four peu sale
2	1:30 h pour un four normalement sale
3	2:30 h pour un four très sale

Vous pouvez utiliser la fonction Fin pour différer le départ de la procédure de nettoyage.

- Appuyez sur OK pour activer la fonction Pyrolyse.

11.5 Nettoyage conseillé

Pour vous rappeler qu'un nettoyage par pyrolyse est nécessaire, le symbole de rappel de nettoyage  clignote sur l'affichage dans les 10 secondes qui suivent l'extinction de l'appareil.

Le rappel de nettoyage disparaît :

- après la fin du nettoyage par pyrolyse.
- lorsque vous désactivez la fonction dans les Réglages de base. Reportez-vous à « Utilisation du menu des réglages ».

11.6 Nettoyage de la porte du four

La porte du four est dotée de quatre panneaux de verre. Vous pouvez retirer la porte du four et les panneaux de verre intérieurs pour les nettoyer.

-  Si vous tentez d'extraire les panneaux de verre sans avoir au préalable retiré la porte du four, celle-ci peut se refermer brusquement.

 **ATTENTION!**
N'utilisez pas l'appareil sans les panneaux de verre.

- Ouvrez complètement la porte et saisissez les 2 charnières de porte.

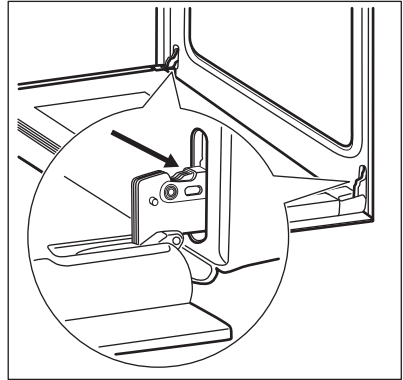

- Soulevez et faites tourner les leviers sur les 2 charnières.

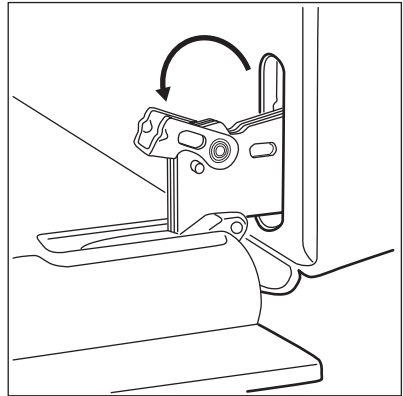

- Fermez la porte du four à la première position d'ouverture (mi-parcours). Tirez la porte vers l'avant et retirez-la de son logement.

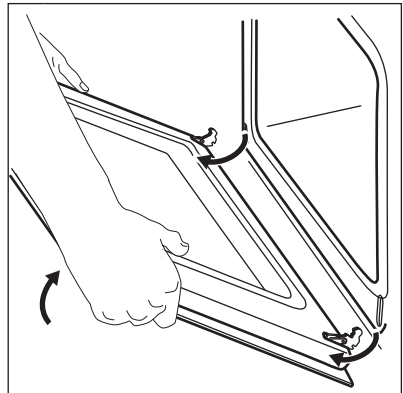

- Déposez la porte sur une surface stable recouverte d'un tissu doux.

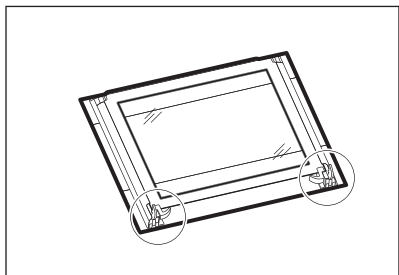

5. Désengagez le système de verrouillage pour retirer les panneaux de verre intérieurs.

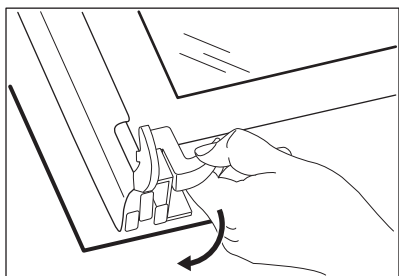

6. Faites pivoter les deux fixations de 90° et retirez-les de leurs logements.

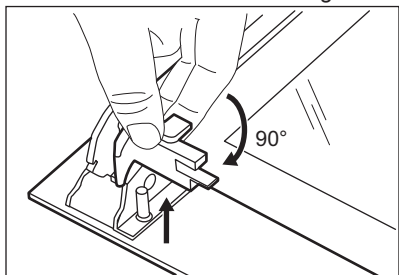

7. Soulevez doucement puis sortez les panneaux de verre un par un. Commencez par le panneau supérieur.

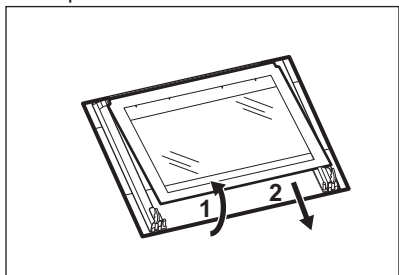

8. Nettoyez les panneaux de verre à l'eau savonneuse. Séchez soigneusement les panneaux de verre.

Une fois le nettoyage terminé, remettez les panneaux de verre et la porte du four en place. Suivez les étapes ci-dessus dans l'ordre inverse.

Veillez à replacer les panneaux de verre (A, B et C) dans le bon ordre. Le panneau du milieu (B) est décoré d'un motif ornamental. La zone imprimée doit faire face à l'intérieur de la porte. Après l'installation, vérifiez que la surface du panneau en verre (B) où se trouve la zone imprimée est lisse au toucher (le relief doit être de l'autre côté).

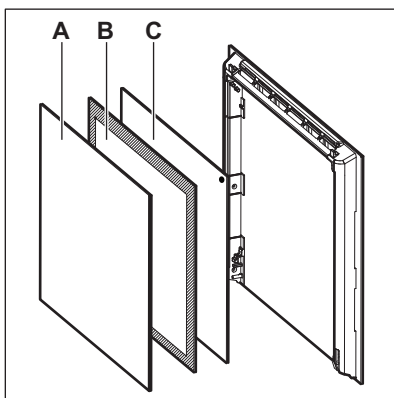

Veillez à installer correctement le panneau de verre du milieu dans son logement.

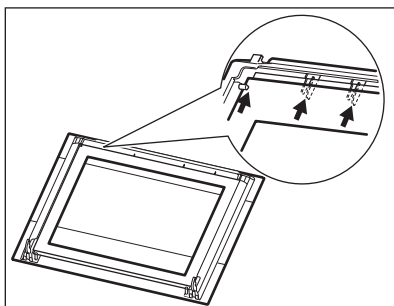

11.7 Remplacement de l'éclairage

Placez un chiffon au fond de la cavité de l'appareil. Cela évitera d'endommager le diffuseur en verre et la cavité.



AVERTISSEMENT!

Risque d'électrocution !
Déconnectez le fusible avant de remplacer l'ampoule. L'éclairage et le diffuseur en verre peuvent être très chauds.



ATTENTION!

Tenez toujours l'ampoule halogène avec un chiffon afin d'éviter que des résidus de graisse ne brûlent sur l'ampoule.

1. Éteignez l'appareil
2. Retirez les fusibles de la boîte à fusibles ou coupez le disjoncteur.

Éclairage arrière

1. Retirez le diffuseur en verre de l'ampoule en le tournant vers la gauche.
2. Nettoyez-le.
3. Remplacez l'ampoule par une ampoule adéquate résistant à une température de 300 °C.
4. Remettez en place le diffuseur en verre.

12. EN CAS D'ANOMALIE DE FONCTIONNEMENT







AVERTISSEMENT!

Reportez-vous aux chapitres concernant la sécurité.

12.1 En cas d'anomalie de fonctionnement...

Problème	Cause probable	Solution
Le four ne chauffe pas.	Le four est éteint.	Mettez le four en marche.
Le four ne chauffe pas.	L'horloge n'est pas réglée.	Réglez l'horloge.
Le four ne chauffe pas.	Les réglages nécessaires n'ont pas été effectués.	Vérifiez que les réglages sont corrects.
Le four ne chauffe pas.	La fonction d'arrêt automatique est activée.	Reportez-vous à « Arrêt automatique ».
Le four ne chauffe pas.	La sécurité enfants est activée.	Reportez-vous à la section « Utilisation de la sécurité enfants ».
Le four ne chauffe pas.	Le fusible a disjoncté.	Vérifiez que le fusible est bien la cause de l'anomalie. Si les fusibles disjonctent de manière répétée, faites appel à un électricien qualifié.
L'ampoule ne fonctionne pas.	L'ampoule est défectueuse.	Remplacez l'éclairage.

Problème	Cause probable	Solution
L'heure ne s'affiche pas lorsque l'appareil est à l'arrêt.	L'affichage est désactivé.	Appuyez simultanément sur  et sur  pour réactiver l'affichage.
La cuisson des aliments est trop longue ou trop rapide.	La température est trop basse ou trop élevée.	Ajustez la température si nécessaire. Suivez les conseils du manuel d'utilisation.
De la vapeur et de la condensation se forment sur les aliments et dans la cavité du four.	Le plat est resté trop longtemps dans le four.	Ne laissez pas les plats dans le four pendant plus de 15 à 20 minutes après la fin de la cuisson.
L'affichage indique « C3 ».	La fonction de nettoyage ne fonctionne pas. Vous n'avez pas entièrement fermé la porte du four ou le verrouillage de la porte est défectueux.	Fermez complètement la porte.
L'affichage indique « F102 ».	<ul style="list-style-type: none"> • Vous n'avez pas entièrement fermé la porte. • Le verrouillage de la porte est défectueux. 	<ul style="list-style-type: none"> • Fermez complètement la porte. • Éteignez le four à l'aide du fusible de l'habitation ou du disjoncteur situé dans la boîte à fusibles, puis allumez-le de nouveau. • Si l'affichage indique de nouveau « F102 », contactez le service après-vente.
Un code d'erreur ne figurant pas dans ce tableau s'affiche.	Une anomalie électrique est survenue.	<ul style="list-style-type: none"> • Éteignez le four à l'aide du fusible de l'habitation ou du disjoncteur situé dans la boîte à fusibles, puis allumez-le de nouveau. • Si l'affichage indique de nouveau un code d'erreur, contactez le service après-vente.

Problème	Cause probable	Solution
L'appareil est allumé mais il ne chauffe pas. Le ventilateur ne fonctionne pas. L'affichage indique "Demo".	Le mode démo est activé.	<ol style="list-style-type: none"> 1. Éteignez le four. 2. Appuyez sur la touche  et maintenez-la enfoncée jusqu'à ce que le four s'allume ou s'éteigne. 3. Appuyez simultanément sur les touches  et  et maintenez-les enfoncées jusqu'à ce qu'un signal sonore retentisse et que "Demo" s'éteigne.

12.2 Informations de maintenance

Si vous ne trouvez pas de solution au problème, veuillez contacter votre revendeur ou le service après-vente.

Les informations à fournir au service après-vente figurent sur la plaque

signalétique. La plaque signalétique se trouve sur le cadre avant de la cavité de l'appareil. Ne retirez pas la plaque signalétique de l'appareil.

Nous vous recommandons de noter ces informations ici :	
Modèle (MOD.)
Référence du produit (PNC)
Numéro de série (S.N.)

13. INSTALLATION



AVERTISSEMENT!

Reportez-vous aux chapitres concernant la sécurité.

13.1 Encastrement

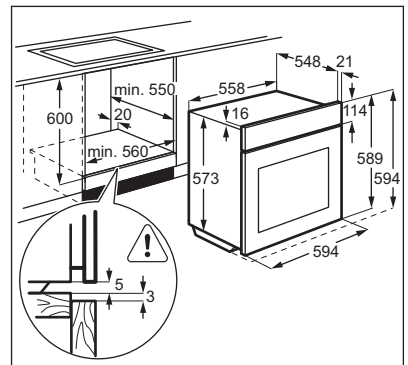

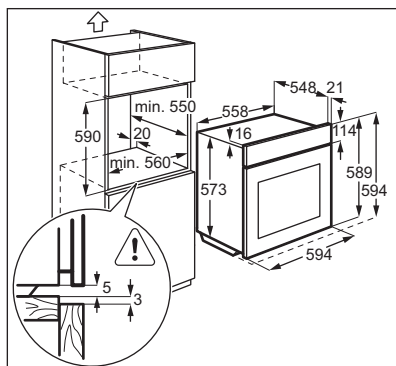

13.2 Fixation de l'appareil au meuble

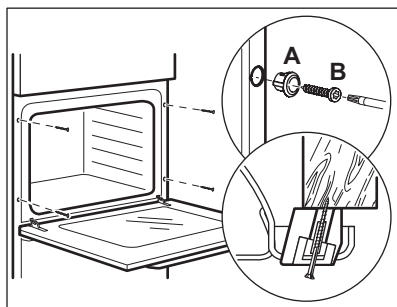

13.3 Installation électrique



Le fabricant ne pourra être tenu pour responsable si vous ne respectez pas les précautions de sécurité du chapitre « Consignes de sécurité ».

Cet appareil n'est fourni qu'avec un câble d'alimentation.

13.4 Câble

Types de câbles compatibles pour l'installation ou le remplacement :

H07 RN-F, H05 RN-F, H05 RRF, H05 VV-F, H05 V2V2-F (T90), H05 BB-F

Pour la section du câble, consultez la puissance totale sur la plaque signalétique et le tableau :

Puissance totale (W)	Section du câble (mm ²)
maximum 1380	3 x 0,75
maximum 2300	3 x 1
maximum 3680	3 x 1,5

Le fil de masse (fil jaune/vert) doit faire 2 cm de plus que les fils de phase et neutre (fils bleu et marron).

14. RENDEMENT ÉNERGÉTIQUE

14.1 Fiche produit et informations selon la norme UE 65-66/2014

Nom du fournisseur	Electrolux
Identification du modèle	EEC5799BOX
Index d'efficacité énergétique	88.2
Classe d'efficacité énergétique	A

Consommation d'énergie avec charge standard, mode conventionnel	0.93 kWh/cycle
Consommation d'énergie avec charge standard, mode avec ventilateur	0.75 kWh/cycle
Nombre de cavités	1
Source de chaleur	Électricité
Volume sonore	72 l
Type de four	Four encastré
Masse	35.7 kg

EN 60350-1 - Appareils de cuisson électroménagers - Partie 1 : Cuisinières, fours, fours à vapeur et grils - Méthodes de mesure des performances.

14.2 Économies d'énergie

Cet appareil est doté de caractéristiques qui vous permettent d'économiser de l'énergie lors de votre cuisine au quotidien.

• **Conseils généraux**



- Assurez-vous que la porte du four est correctement fermée quand l'appareil est en marche et maintenez-la fermée autant que possible pendant la cuisson.
- Utilisez des plats en métal pour améliorer l'économie d'énergie.
- Si possible, placez les aliments à l'intérieur du four sans les réchauffer.
- Quand la durée de cuisson est supérieure à 30 minutes, diminuez la température du four à 3-10 minutes minimum, selon la durée de la cuisson, avant que le temps de cuisson ne s'écoule. La chaleur résiduelle à l'intérieur du four continuera à cuire.
- Utilisez la chaleur résiduelle pour réchauffer les autres aliments.

- **Cuisson avec ventilateur** - si possible, utilisez les fonctions de cuisson avec le ventilateur pour économiser de l'énergie.

• **Chaleur résiduelle**

- Dans certaines fonctions du four, si un programme avec sélection

de temps (durée, fin, départ différé) est activé et que le temps de cuisson est supérieur à 30 minutes, les résistances se désactiveront automatiquement 10 % plus tôt. Le ventilateur et l'éclairage continuent à fonctionner.

- **Cuisson avec l'éclairage éteint** - éteignez l'éclairage pendant la cuisson et allumez-le uniquement quand vous en avez besoin.
- **Maintien des aliments au chaud** - si vous souhaitez utiliser la chaleur résiduelle pour garder le plat chaud, sélectionnez la température la plus basse possible. L'affichage indique la température de la chaleur résiduelle.
- **Fonctions Éco** : reportez-vous à la section « Fonctions du four ».
- Lorsque vous utilisez la fonction **Chaleur tournante humide**, l'éclairage s'éteint au bout de 30 secondes. Vous pouvez à nouveau l'allumer selon vos préférences.
- Lorsque vous utilisez les **Fonctions Éco** l'éclairage s'éteint. Vous pouvez à nouveau l'allumer selon vos préférences.
- **Désactivation de l'affichage** : si nécessaire, vous pouvez éteindre complètement l'affichage. Appuyez simultanément sur  et sur  jusqu'à ce que l'affichage s'éteigne. Cette étape met en fonctionnement également l'appareil.

15. EN MATIÈRE DE PROTECTION DE L'ENVIRONNEMENT

Recyclez les matériaux portant le symbole . Déposez les emballages dans les conteneurs prévus à cet effet. Contribuez à la protection de l'environnement et à votre sécurité, recyclez vos produits électriques et

électroniques. Ne jetez pas les appareils portant le symbole  avec les ordures ménagères. Emmenez un tel produit dans votre centre local de recyclage ou contactez vos services municipaux.

www.electrolux.com/shop



867318624-A-122015

