

EW8H2924RA



FR Sèche-linge

Notice d'utilisation



TABLE DES MATIÈRES

1. INFORMATIONS DE SÉCURITÉ.....	3
2. CONSIGNES DE SÉCURITÉ.....	6
3. DESCRIPTION DE L'APPAREIL.....	7
4. PANNEAU DE COMMANDE.....	8
5. TABLEAU DES PROGRAMMES.....	9
6. OPTIONS.....	11
7. RÉGLAGES DE BASE.....	12
8. AVANT LA PREMIÈRE UTILISATION.....	13
9. UTILISATION QUOTIDIENNE.....	14
10. CONSEILS.....	15
11. ENTRETIEN ET NETTOYAGE.....	16
12. EN CAS D'ANOMALIE DE FONCTIONNEMENT.....	19
13. DONNÉES TECHNIQUES.....	20
14. GUIDE DE DÉMARRAGE RAPIDE.....	22

NOUS PENSONS À VOUS

Merci d'avoir choisi ce produit Electrolux. Avec ce produit, vous bénéficiez de dizaines d'années d'expérience professionnelle et d'innovation. Ingénieux et élégant, il a été conçu sur mesure pour vous. Grâce à cet appareil, vous savez que chaque utilisation vous apportera satisfaction.

Bienvenue chez Electrolux.

Visitez notre site Internet pour :



Obtenir des conseils d'utilisation, des brochures, de l'aide, des informations :
www.electrolux.com/webselfservice



Enregistrez votre produit pour obtenir un meilleur service :
www.registerelectrolux.com



Acheter des accessoires, consommables et pièces de rechange d'origine pour votre appareil :
www.electrolux.com/shop

SERVICE APRÈS-VENTE

Utilisez toujours des pièces d'origine.

Avant de contacter le service après-vente, assurez-vous de disposer des informations suivantes : Modèle, PNC, numéro de série.

Vous trouverez ces informations sur la plaque signalétique.

 Avertissement/Consignes de sécurité

 Informations générales et conseils

 Informations en matière de protection de l'environnement

Sous réserve de modifications.

1. ⚠ INFORMATIONS DE SÉCURITÉ

Avant de commencer à installer et utiliser cet appareil, lisez soigneusement les instructions fournies. Le fabricant ne pourra être tenu pour responsable des blessures et dégâts résultant d'une mauvaise installation ou utilisation. Conservez toujours les instructions dans un lieu sûr et accessible pour vous y référer ultérieurement.



- Lire les instructions fournies.

1.1 Sécurité des enfants et des personnes vulnérables



AVERTISSEMENT!

Risque d'asphyxie, de blessure ou d'invalidité permanente.

- Cet appareil peut être utilisé par des enfants âgés d'au moins 8 ans et par des personnes ayant des capacités physiques, sensorielles ou mentales réduites ou dénuées d'expérience ou de connaissance, s'ils (si elles) sont correctement surveillé(e)s ou si des instructions relatives à l'utilisation de l'appareil en toute sécurité leur ont été données et si les risques encourus ont été appréhendés.
- Ne laissez pas les enfants jouer avec l'appareil.
- Veuillez à maintenir hors de portée de la machine les enfants de moins de 3 ans à moins qu'ils soient constamment surveillés.
- Ne laissez pas les emballages à la portée des enfants et jetez-les convenablement.
- Ne laissez pas les détergents à la portée des enfants.
- Tenez les enfants et les animaux éloignés de l'appareil lorsque la porte est ouverte.
- Si l'appareil est équipé d'un dispositif de sécurité enfants, nous vous recommandons de l'activer.

- Le nettoyage et l'entretien par l'utilisateur ne doivent pas être effectués par des enfants sans surveillance.

1.2 Sécurité générale

- Ne modifiez pas les caractéristiques de cet appareil.
- Si le sèche-linge est placé au-dessus d'un lave-linge, utilisez le kit de superposition. Le kit de superposition, disponible auprès d'un revendeur agréé, ne peut être utilisé qu'avec l'appareil indiqué dans les instructions (fournies avec l'accessoire). Lisez attentivement les instructions avant de procéder à l'installation (reportez-vous au livret d'installation).
- L'appareil peut être installé de façon autonome ou sous un plan de travail de cuisine si un espace correct est disponible (reportez-vous au livret d'installation).
- L'appareil ne doit pas être installé derrière une porte à serrure, une porte coulissante ni une porte battante dotée d'une charnière du côté opposé à l'appareil qui pourrait empêcher l'ouverture complète de la porte.
- Les orifices d'aération situés à la base ne doivent pas être obstrués par de la moquette, un tapis, ou tout type de revêtement de sol.
- **AVERTISSEMENT** : L'appareil ne doit pas être branché à l'alimentation en utilisant un appareil de connexion externe comme un minuteur, ou branché à un circuit qui est régulièrement activé/désactivé par un fournisseur d'énergie.
- Ne branchez la fiche d'alimentation à la prise de courant qu'à la fin de l'installation. Après l'installation, assurez-vous que la prise est accessible.
- Aérez suffisamment la pièce pour éviter le reflux de gaz provenant d'appareils utilisant d'autres combustibles, y compris les flammes nues.
- Si le câble d'alimentation est endommagé, il doit être remplacé par le fabricant, un service de maintenance agréé ou un technicien qualifié afin d'éviter tout danger lié à l'électricité.

- Respectez la charge maximale de 9 kg (reportez-vous au chapitre « Tableau des programmes »).
- N'utilisez pas l'appareil si certains articles ont été salis par des produits chimiques industriels.
- Retirez les peluches ou morceaux d'emballage accumulés autour de l'appareil.
- N'utilisez pas l'appareil sans filtre. Nettoyez le filtre à peluches avant ou après chaque utilisation.
- N'introduisez que du linge propre dans le sèche-linge.
- Il convient que les articles qui ont été salis par des substances telles que l'huile de cuisson, l'acétone, l'alcool, l'essence, le kérosène, les détachants, la térébenthine, la cire et les substances pour retirer la cire soient lavés dans de l'eau chaude avec une quantité supplémentaire de détergent avant d'être séchés dans le sèche-linge à tambour.
- Il convient que les articles comme le caoutchouc mousse (mousse de latex), les bonnets de douche, les textiles étanches, les articles doublés de caoutchouc et les vêtements ou les oreillers comprenant des parties en caoutchouc mousse ne soient pas séchés dans le sèche-linge.
- Les assouplissants ou autres produits similaires doivent être utilisés conformément aux instructions de leur fabricant.
- Retirez des vêtements tous les objets pouvant provoquer un incendie comme les briquets ou les allumettes.
- **AVERTISSEMENT** : N'arrêtez jamais le sèche-linge avant la fin du cycle de séchage à moins de sortir immédiatement tout le linge et de le déplier pour mieux dissiper la chaleur.
- Avant toute opération d'entretien, éteignez l'appareil et débranchez la fiche de la prise secteur.

2. CONSIGNES DE SÉCURITÉ

2.1 Installation

- Retirez l'intégralité de l'emballage.
- N'installez pas et ne branchez pas un appareil endommagé.
- Suivez scrupuleusement les instructions d'installation fournies avec l'appareil.
- Soyez toujours vigilants lorsque vous déplacez l'appareil car il est lourd. Utilisez toujours des gants de sécurité et des chaussures fermées.
- N'installez pas l'appareil ou ne l'utilisez pas dans un endroit où la température ambiante est inférieure à 5 °C ou supérieure à 35 °C.
- L'appareil doit être installé sur un sol plat, stable, résistant à la chaleur et propre.
- Assurez-vous que de l'air circule entre l'appareil et le sol.
- Déplacez toujours l'appareil en position verticale.
- La surface arrière de l'appareil doit être positionnée contre le mur.
- Une fois l'appareil installé à son emplacement permanent, vérifiez qu'il est bien de niveau à l'aide d'un niveau à bulle. S'il n'est pas de niveau, réglez les pieds jusqu'à ce qu'il le soit.

2.2 Branchement électrique



AVERTISSEMENT!

Risque d'incendie ou d'électrocution.

- Ne branchez la fiche d'alimentation à la prise de courant qu'à la fin de l'installation. Assurez-vous que la prise de courant est accessible une fois l'appareil installé.
- L'appareil doit être relié à la terre.
- Vérifiez que les paramètres figurant sur la plaque signalétique correspondent aux données électriques de votre réseau.
- Utilisez toujours une prise de courant de sécurité correctement installée.
- N'utilisez pas d'adaptateurs multiprises ni de rallonges.
- Ne tirez jamais sur le câble d'alimentation pour débrancher l'appareil. Tirez toujours sur la fiche.

- Ne touchez jamais le câble d'alimentation ni la fiche avec des mains mouillées.
- Cet appareil est conforme aux directives CEE.

2.3 Utilisation



AVERTISSEMENT!

Risque de blessure, de choc électrique, d'incendie, de brûlures ou de dommage matériel à l'appareil.

- Cet appareil est exclusivement destiné à une utilisation domestique.
- Ne séchez pas d'articles endommagés (déchirés, effilochés) contenant un rembourrage ou un garnissage.
- Séchez uniquement les textiles adaptés au séchage dans un sèche-linge. Suivez les instructions figurant sur l'étiquette des textiles.
- Si vous avez lavé votre linge avec un produit détachant, lancez un cycle de rinçage supplémentaire avant de démarrer le sèche-linge.
- N'utilisez pas l'eau de condensation/distillée pour préparer des boissons ni pour cuisiner. Elle peut entraîner des problèmes de santé chez les personnes et les animaux domestiques.
- Ne montez pas sur le hublot ouvert de votre appareil ; ne vous asseyez pas dessus.
- N'introduisez pas de linge non essoré dans le sèche-linge.

2.4 Éclairage intérieur



AVERTISSEMENT!

Risque de blessure.

- Rayonnement DEL visible, ne fixez pas directement le faisceau.
- L'ampoule LED est réservée à l'éclairage du tambour. Ne l'utilisez pas pour éclairer autre chose.
- Pour remplacer l'éclairage intérieur, contactez le service après-vente agréé.

2.5 Entretien et nettoyage



AVERTISSEMENT!

Risque de blessure corporelle ou de dommages matériels.

- Ne pulvérisez pas d'eau ni de vapeur pour nettoyer l'appareil.
- Nettoyez l'appareil avec un chiffon doux humide. Utilisez uniquement des produits de lavage neutres. N'utilisez pas de produits abrasifs, de tampons à récurer, de solvants ni d'objets métalliques.
- Faites attention lorsque vous nettoyez l'appareil pour éviter d'endommager le système de refroidissement.

2.6 Compresseur



AVERTISSEMENT!

Risque d'endommagement de l'appareil.

- Dans le sèche-linge, le compresseur et son système sont remplis d'un

agent spécial ne contenant pas d'hydrochlorofluorocarbures. Ce circuit doit rester hermétique. Tout endommagement du circuit peut entraîner une fuite.

2.7 Mise au rebut



AVERTISSEMENT!

Risque de blessure ou d'asphyxie.

- Débranchez l'appareil de l'alimentation électrique et de l'arrivée d'eau.
- Coupez le câble d'alimentation au ras de l'appareil et mettez-le au rebut.
- Retirez le dispositif de verrouillage du hublot pour empêcher les enfants et les animaux de s'enfermer dans le tambour.
- Jetez l'appareil en vous conformant aux exigences locales relatives à la mise au rebut des Déchets d'équipements électriques et électroniques (DEEE).

3. DESCRIPTION DE L'APPAREIL

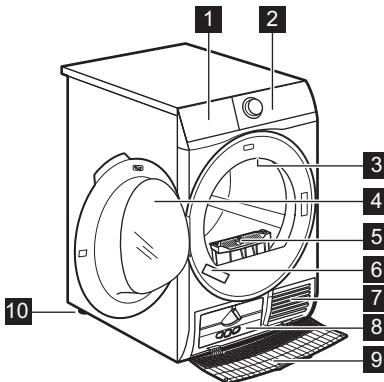

- 1 Bac d'eau de condensation
- 2 Bandeau de commande
- 3 Éclairage intérieur
- 4 Hublot de l'appareil
- 5 Filtre
- 6 Plaque signalétique
- 7 Fentes de circulation d'air
- 8 Couvercle du condenseur
- 9 Cache du condenseur thermique
- 10 Pieds réglables



Pour vous faciliter le chargement du linge ou l'installation, le hublot est réversible. (reportez-vous à la notice séparée).

4. PANNEAU DE COMMANDE

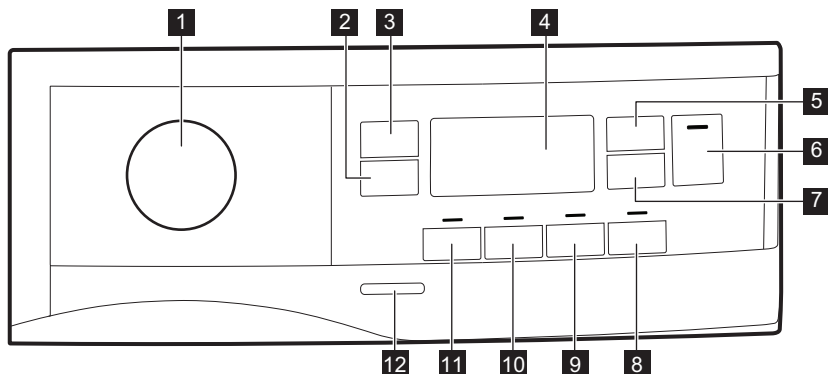

- 1** Sélecteur de programme et touche ● RÉINITIALISER
- 2** Touche tactile Anti-froissage
- 3** Touche tactile Séchage
- 4** Écran d'affichage
- 5** Touche tactile Minuterie
- 6** Touche tactile Départ/Pause
- 7** Touche tactile Départ Différé
- 8** Touche tactile Rafraîchir
- 9** Touche tactile Fin alarme
- 10** Touche tactile Rotation alternée
- 11** Touche tactile Extra Silence
- 12** Touche Marche/Arrêt



Appuyez sur les touches, dans la zone portant le symbole ou le nom de l'option. Ne portez pas de gants lorsque vous utilisez le bandeau de commande. Assurez-vous que le bandeau de commande est toujours propre et sec.

4.1 Affichage

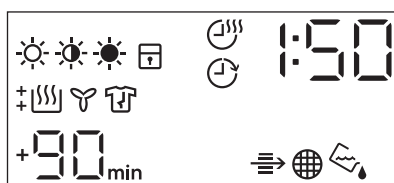

Symbole sur l'affichage	Description du symbole
	option de degré de séchage du linge : prêt à repasser, prêt à ranger, extra sec
	option minuterie activée
	option départ différé activée

Symbole sur l'affichage	Description du symbole
	voyant : <i>vérifiez le condenseur thermique</i>
	voyant : <i>nettoyer le filtre</i>
	voyant : <i>vider le bac à eau</i>
	sécurité enfants activée
— — —	mauvaise sélection ou sélecteur de programme en position ● « Réinitialiser »
	voyant : <i>phase de séchage</i>
	voyant : <i>phase de refroidissement</i>
	voyant : <i>phase anti-froissage</i>
1 : 50	durée du programme
+30 _{min.} , +60 _{min.} , +90 _{min.} , +2h	extension de la phase anti-froissage par défaut : +30 min, +60 min, +90 min, +2 h)
: 10 - 2 : 00	sélection du programme Minuterie (10 min. - 2 h)
1h - 20h	sélection du Départ différé (1 h - 20 h)

5. TABLEAU DES PROGRAMMES

Phases du	Charge 1)	Propriétés / Type d'entretien des textiles
2) Coton Eco	9 kg	Coton - Prêt à ranger /
Coton	9 kg	Textiles en coton. Programme à utiliser au quotidien. /
Synthétiques	3,5 kg	Textiles synthétiques ou mixtes. /
Délicats	4 kg	Articles en textiles délicats tels que l'acrylique, la viscose, la soie artificielle et leurs alliages. /
Sport	2 kg	Tenues de sport, textiles fins et légers, en microfibrés, en polyester. /
Duvet	3 kg	Couettes simples ou doubles et oreillers (garnissage en plumes, duvet ou synthétique). /
Soie	1 kg	Séchage en douceur des laines lavables à la main. /

Phases du	Charge ¹⁾	Propriétés / Type d'entretien des textiles
Laine  	1 kg	<p>Lainages. Séchage en douceur des lainages lavables à la main. Sortez immédiatement les articles une fois le programme terminé.</p> <div style="text-align: center;">  <p>WOOL HAND WASH SAFE</p> </div> <p>Le cycle de séchage de la laine de cet appareil a été approuvé par la société Woolmark pour le séchage des vêtements en laine portant une étiquette « lavage à la main », sous réserve que les vêtements soient séchés conformément aux instructions du fabricant de cette machine. Consultez l'étiquette d'entretien du vêtement pour plus d'instructions sur le lavage. M1717</p> <p>Le symbole Woolmark est une marque de certification dans de nombreux pays.</p>
Outdoor 	2 kg	<p>Vêtements d'extérieur, de travail, de sport, imperméables et tissus perméables à l'air, vestes à molleton ou doublure isolante amovibles. Adaptés au séchage en machine.</p> <p style="text-align: right;">/ </p>
Denim	4 kg	<p>Vêtements décontractés tels que les jeans, les sweats, avec différentes épaisseurs de tissu (par ex. au niveau du poignet, du col ou des coutures).</p> <p style="text-align: right;">/ </p>
Draps XL	4,5 kg	<p>Jusqu'à trois parures de draps, dont l'une peut être deux fois plus grande.</p> <p style="text-align: right;">/ </p>
Mixtes XL	6 kg	<p>Charge mixte de vêtements en coton, synthétiques et alliant coton et synthétique.</p> <p style="text-align: right;">/ </p>

1) Poids maximal des articles secs.

2) Le programme  Coton Prêt à Ranger est le « programme standard pour le coton ». Il est adapté au séchage d'une charge de linge en coton normal humide. Il s'agit du programme le plus efficace en termes de consommation d'énergie pour sécher le linge en coton humide.



6. OPTIONS

6.1 Anti-froissage

La phase anti-froissage ajoute 30, 60, 90 minutes ou 2 heures à la fin du cycle de séchage. Cette fonction réduit les plis. Le linge peut être retiré durant la phase anti-froissage.

6.2 Séchage

Cette fonction aide à augmenter le séchage du linge. Il existe 3 fonctions :

-  Extra Sec
-  Prêt à Ranger
-  Prêt à Repasser

6.3 Minuterie

Vous pouvez régler la durée du programme, d'un minimum de 10 minutes à un maximum de 2 heures. Le réglage requis pour la durée doit correspondre à la quantité de linge dans l'appareil.



Nous vous recommandons de régler une durée plus courte pour les petites quantités de linge ou pour un seul article.



6.4 option Minuterie activée pour le programme Laine

Option adaptée au programme Laine pour régler le niveau final de séchage.

6.5 Rafraîchir

Pour rafraîchir les vêtements qui étaient rangés. La charge maximale ne peut pas dépasser 1 kg.

6.9 Tableau des options

Programmes ¹⁾	Séchage	Anti-froissage	Extra Silen-ce	Rotation alternée	Ra-fraî-chir	Minu-terie
						

6.6 Fin alarme

L'alarme sonore retentit :

- à la fin du cycle
- au début et à la fin de la phase anti-froissage
- lors de l'interruption du cycle

Par défaut, les signaux sonores sont activés. Vous pouvez utiliser cette fonction pour activer ou désactiver les signaux sonores.







Vous pouvez activer l'option Fin alarme avec tous les programmes.

6.7 Rotation alternée

Augmente la fréquence d'inversement du tambour pour réduire la torsion et l'enchevêtrement des articles. Pour améliorer l'uniformité des résultats de séchage et réduire les plis. Recommandée pour les articles grands ou longs (par ex., draps, pantalons, robes longues).

6.8 Extra Silence

Le niveau sonore de l'appareil est bas, ce qui n'affecte pas la qualité de séchage. L'appareil fonctionne lentement, et la durée du cycle est plus longue.

Programmes ¹⁾	Séchage	Anti-froissage	Extra Silence	Rotation alternée	Rafraîchir	Minuterie
 Coton Eco	■	■				
Coton	■	■	■	■	■	■
Synthétiques	■	■	■	■	■	■
Déliçats	■	■				
Sport	■	■				
Duvet	■					
Soie 	■	■				
Laine 						■ 2)
Outdoor 	■					
Denim	■	■	■		■	
Draps XL	■	■	■		■	
Mixtes XL	■	■	■		■	■

1) Conjointement au programme, vous pouvez régler 1 ou plusieurs options. Pour les activer ou les désactiver, appuyez sur la touche correspondante.

2) Consultez le chapitre des OPTIONS : Minuterie pour le programme Laine

7. RÉGLAGES DE BASE

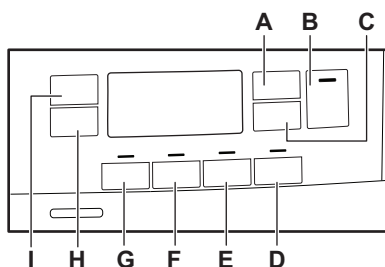

- A. Touche tactile Minuterie
- B. Touche tactile Départ/Pause
- C. Touche tactile Départ Différé
- D. Touche tactile Rafraîchir
- E. Touche tactile Fin alarme
- F. Touche tactile Rotation alternée
- G. Touche tactile Extra Silence
- H. Touche tactile Anti-froissage
- I. Touche tactile Séchage

7.1 Fonction Sécurité enfants

Cette option empêche les enfants de jouer avec l'appareil pendant le déroulement d'un programme. Les touches sont verrouillées.

Seule la touche Marche/Arrêt est déverrouillée.

Activation de l'option Sécurité enfants :

1. Appuyez sur la touche Marche/Arrêt pour allumer l'appareil.
 2. Appuyez sur la touche (D) et maintenez-la enfoncée pendant quelques secondes.
- Le voyant Sécurité enfants s'allume.



- i** Vous pouvez désactiver l'option Sécurité enfants pendant le déroulement d'un programme. Appuyez sur les mêmes touches et maintenez-les enfoncées jusqu'à ce que le voyant de la sécurité enfants s'éteigne. La Sécurité enfants n'est pas disponible durant les 8 secondes suivant l'allumage de l'appareil.





7.2 Réglage de l'humidité résiduelle



Pour modifier le degré d'humidité résiduelle par défaut :

1. Appuyez sur la touche Marche/Arrêt pour allumer l'appareil.
2. Attendez environ 8 secondes.
3. Appuyez simultanément sur les touches **(G)** et **(F)** et maintenez-les enfoncées.

L'un des voyants suivants s'allume :

- -  - séchage maximal
 - -  - linge plus sec
 - -  - linge sec standard
4. Maintenez les touches **(G)** et **(F)** enfoncées jusqu'à ce que le voyant du niveau souhaité s'allume.
 5. Au bout de 5 secondes, l'affichage repasse en mode normal.

Degré de séchage	Symbole affiché
-  - séchage maximal	
-  - linge plus sec	

-  - linge sec standard 

7.3 Voyant du bac d'eau de condensation

Par défaut, le voyant du bac d'eau de condensation est allumé. Il s'allume à la fin du programme ou lorsque vous devez vider le bac d'eau de condensation.

- i** Si le kit de vidange est installé (accessoire supplémentaire), l'appareil vidange automatiquement le bac d'eau de condensation. Dans ce cas, nous vous recommandons de désactiver le voyant du bac d'eau de condensation.

Désactivation du voyant du bac d'eau de condensation :

1. Appuyez sur la touche Marche/Arrêt pour allumer l'appareil.
2. Attendez environ 8 secondes.
3. Appuyez simultanément sur les touches **(H)** et **(I)** et maintenez-les enfoncées.

L'une des 2 configurations suivantes s'affiche :

- L'affichage indique « Off ». Au bout de 5 secondes, l'affichage repasse en mode normal.
- L'affichage indique « On ». Au bout de 5 secondes, l'affichage repasse en mode normal.

8. AVANT LA PREMIÈRE UTILISATION

- i** L'emballage à l'arrière du tambour se retire automatiquement lorsque le sèche-linge est allumé pour la première fois. Il se peut que vous entendiez du bruit.

Avant la première utilisation de l'appareil :

- Nettoyez le tambour du sèche-linge avec un chiffon humide.
- Démarrez un programme court (par exemple 30 minutes) avec du linge humide.



Au début du cycle de séchage (3 à 5 premières minutes) le niveau sonore peut être légèrement plus fort. Ceci est dû au démarrage du compresseur. Ce phénomène est normal sur tous les appareils fonctionnant avec un compresseur comme les réfrigérateurs et congélateurs.

9. UTILISATION QUOTIDIENNE

9.1 Démarrage d'un programme sans départ différé

1. Préparez le linge et chargez l'appareil.



ATTENTION!

Assurez-vous que le hublot est fermé et que le linge n'est pas coincé entre le hublot de l'appareil et le joint en caoutchouc.

2. Appuyez sur la touche Marche/Arrêt pour allumer l'appareil.
3. Réglez le programme et les options adaptés au type de charge. L'affichage indique la durée du programme.



Le temps de séchage qui s'affiche s'applique à une charge de 5 kg pour les programmes coton et jeans. Pour les autres programmes, le temps de séchage est lié aux charges recommandées. Si la charge dépasse 5 kg, le temps de séchage des programmes coton et jeans sera plus long.

4. Appuyez sur la touche Départ/Pause. Le programme démarre.

9.2 Démarrage du programme avec départ différé

1. Réglez le programme et les options adaptés au type de charge.

2. Appuyez à plusieurs reprises sur la touche de départ différé jusqu'à ce que l'écran indique la durée de départ différé souhaitée.



Vous pouvez différer le départ d'un programme d'un minimum de 1 heure à un maximum de 20 heures.

3. Appuyez sur la touche Départ/Pause. Le décompte du départ différé s'affiche. Lorsque le compte à rebours arrive à son terme, l'appareil démarre.

9.3 Changement de programme

1. Appuyez sur la touche Marche/Arrêt pour éteindre l'appareil
2. Appuyez sur la touche Marche/Arrêt pour allumer l'appareil.
3. Sélectionnez le programme.

Alternativement :

1. Tournez le sélecteur de programme sur la position ● « Réinitialiser ».
2. Attendez 1 seconde. L'affichage indique — — —.
3. Sélectionnez le programme.

9.4 À la fin du programme

Une fois le programme terminé :





- Un signal sonore intermittent retentit.
- L'affichage indique :
- Le voyant est allumé.

- Les voyants Filtre et Réservoir s'allument.
- Le voyant Départ/Pause est allumé. L'appareil continue à effectuer la phase anti-froissage pendant environ 30 minutes ou plus si l'option Anti-froissage a été sélectionnée (reportez-vous au chapitre *Options -Anti-froissage*).

La phase anti-froissage est en cours.

Vous pouvez retirer le linge avant la fin de la phase anti-froissage. Pour de meilleurs résultats, nous vous recommandons de ne retirer le linge que lorsque la phase est presque terminée.

Lorsque la phase anti-froissage est terminée :

- L'affichage indique  :  
- Le voyant  est éteint.
- Les voyants Filtre et Réservoir restent allumés.
- Le voyant Départ/Pauses'ététeint.

1. Appuyez sur la touche Marche/Arrêt pour éteindre l'appareil.
2. Ouvrez le hublot de l'appareil.
3. Sortez le linge.
4. Fermez le hublot de l'appareil.



Pensez toujours à nettoyer le filtre et à vider le bac d'eau de condensation lorsqu'un programme est terminé.

9.5 Fonction Veille

Pour réduire la consommation d'énergie, cette fonction éteint automatiquement l'appareil :

- Au bout de 5 minutes si vous ne lancez aucun programme.
- Au bout de 5 minutes après la fin du programme de lavage.







Le temps est baissé à 30 secondes si le sélecteur pointe sur la position ● « Réinitialiser ».

10. CONSEILS

10.1 Préparation du linge

- Fermez les fermetures à glissière.
- Fermez les boutons des housses de couette.
- Ne laissez pas de cordons ni de rubans dénoués pour le séchage (par exemple des cordons de tablier). Nouez-les avant de démarrer le programme.
- Videz les poches.
- Retournez les articles ayant un revêtement intérieur en coton. Le revêtement en coton doit être tourné vers l'extérieur.
- Sélectionnez toujours le programme le plus adapté au type de linge à sécher.
- Ne mélangez pas les couleurs foncées et les couleurs claires.
- Utilisez un programme adapté pour le coton, le jersey et la bonneterie pour éviter qu'ils ne rétrécissent.
- Ne dépassez pas la charge maximale indiquée dans le chapitre des programmes ou sur l'affichage.
- Séchez uniquement du linge adapté au sèche-linge. Reportez-vous aux étiquettes des vêtements.
- Ne séchez pas les grands articles et les petits articles ensemble. Les petits articles peuvent se coincer dans les grands et ne pas sécher correctement.

Étiquette d'entretien du textile	Désignation
	Linge adapté au sèche-linge.

Étiquette d'entretien du textile	Désignation
	Linge adapté au sèche-linge à haute température.
	Linge adapté au sèche-linge à basse température uniquement.
	Linge non adapté au sèche-linge.

11. ENTRETIEN ET NETTOYAGE

11.1 Nettoyage du filtre

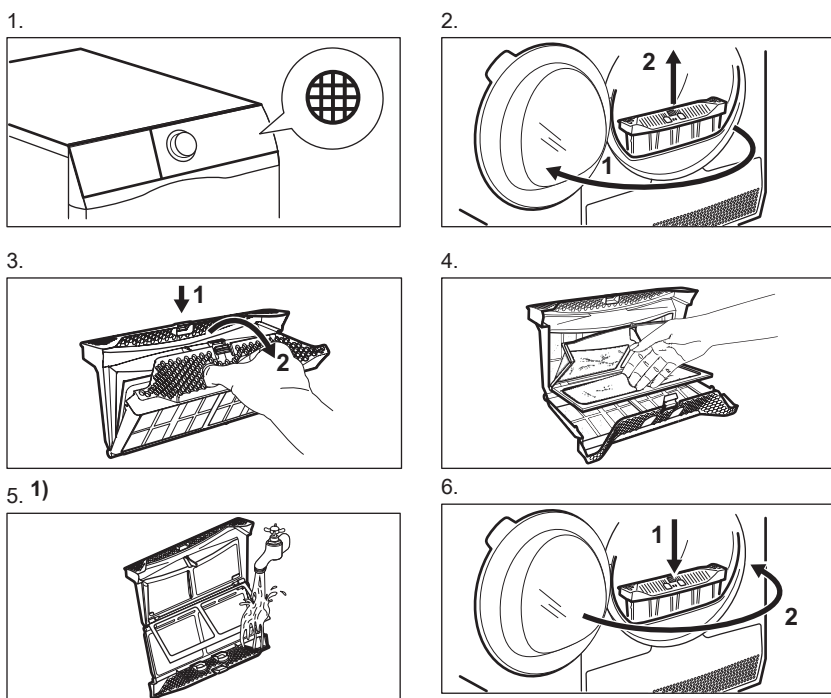

1) Si nécessaire, nettoyez le filtre sous un filet d'eau du robinet chaude ou utilisez une brosse et/ou un aspirateur.

11.2 Vidange du bac d'eau de condensation

1.

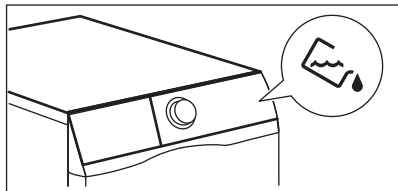

2.

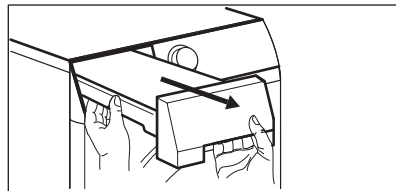

3.

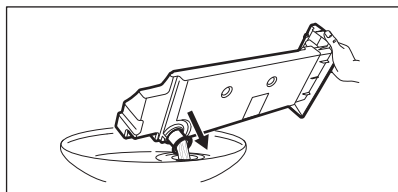

4.

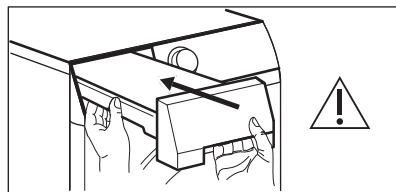

Vous pouvez utiliser l'eau du bac d'eau de condensation comme eau distillée (par exemple pour les fers à vapeur). Avant d'utiliser l'eau, éliminez les résidus avec un filtre.

11.3 Nettoyage du condenseur thermique

1.

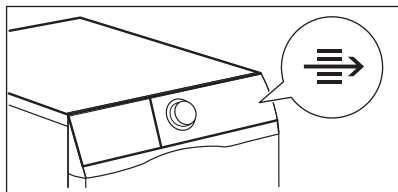

2.

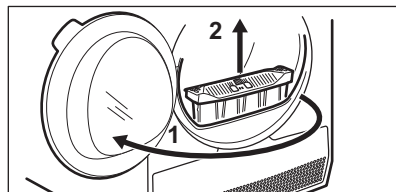

3.

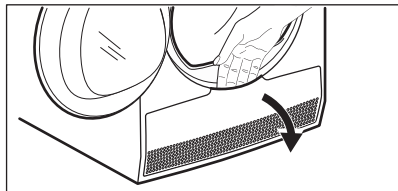

4.

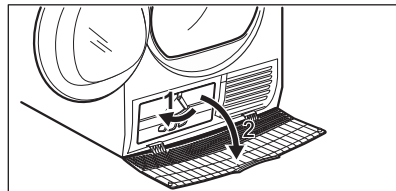

5.

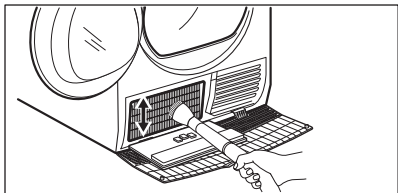

6.

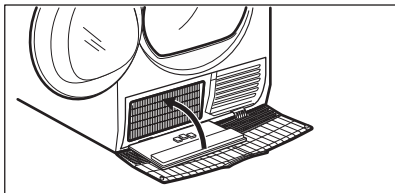

7.

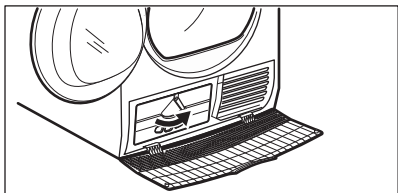

8.

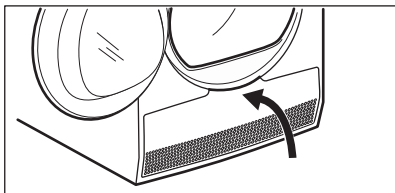

9.

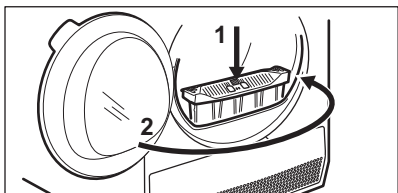

ATTENTION!

Ne touchez pas les surfaces métalliques à mains nues. Risque de blessure. Portez des gants de protection. Nettoyez-les doucement pour ne pas endommager la surface métallique.

11.4 Nettoyage du tambour



AVERTISSEMENT!

Débranchez l'appareil avant de le nettoyer.

Utilisez un détergent savonneux doux standard pour nettoyer la surface interne du tambour et ses aubes. Séchez les surfaces nettoyées avec un chiffon doux.



ATTENTION!

N'utilisez pas de matières abrasives ou de laine d'acier pour nettoyer le tambour.

11.5 Nettoyage du bandeau de commande et de l'enveloppe

Utilisez un détergent savonneux neutre standard pour nettoyer le bandeau de commande et le boîtier.

Nettoyez-les à l'aide d'un chiffon humide. Séchez les surfaces nettoyées avec un chiffon doux.



ATTENTION!

Ne nettoyez pas l'appareil à l'aide de produits de nettoyage pour meubles ou autres pouvant entraîner une corrosion.

11.6 Nettoyage des fentes de circulation d'air

Utilisez un aspirateur pour retirer les peluches des fentes de circulation d'air.

12. EN CAS D'ANOMALIE DE FONCTIONNEMENT

Problème	Résolution possible
Vous ne pouvez pas faire fonctionner l'appareil.	Assurez-vous que la prise électrique est bien branchée.
	Vérifiez le fusible dans la boîte à fusibles (installation domestique).
Le programme ne se lance pas.	Appuyez sur Départ/Pause.
	Vérifiez que le hublot de l'appareil est fermé.
Le hublot de l'appareil ne ferme pas.	Vérifiez que le filtre est correctement installé.
	Assurez-vous que le linge n'est pas coincé entre le hublot de l'appareil et le joint en caoutchouc.
L'appareil s'arrête en cours de fonctionnement.	Vérifiez que le bac d'eau de condensation est vide. Appuyez sur la touche Départ/Pause pour relancer le programme.
	La charge est trop petite, augmentez la charge ou utilisez le programme Minuterie.
La durée du cycle est trop longue ou n'offre pas des résultats de séchage satisfaisants. ¹⁾	Assurez-vous que le poids du linge est adapté à la durée du programme.
	Assurez-vous que le filtre est propre.
	Le linge est trop mouillé. Essorez une nouvelle fois le linge dans le lave-linge.
	Assurez-vous que la température de la pièce est comprise entre +5 °C et +35 °C. La température ambiante optimale est comprise entre 19 °C et 24 °C.
	Sélectionnez le programme Minuterie ou Extra Sec. ²⁾
L'affichage indique — — —.	Si vous souhaitez sélectionner un nouveau programme, vous devez éteindre puis rallumer l'appareil.
	Assurez-vous que les options sont adaptées au programme.

Problème	Résolution possible
L'affichage indique un code d'erreur (par ex. E51).	Éteignez puis rallumez l'appareil. Démarrez un nouveau programme. Si le problème persiste, contactez le service Après-vente.

- 1) Le programme s'arrête automatiquement au bout de 5 heures.
- 2) Il est possible que certaines parties des gros articles à sécher restent humides (par ex. les draps).

12.1 Si les résultats de séchage ne sont pas satisfaisants

- Le programme réglé n'était pas adapté.
- Le filtre est obstrué.
- Le condenseur thermique est obstrué.
- Vous avez introduit trop de linge dans l'appareil.
- Le tambour est sale.
- Réglage erroné du capteur de conductivité (reportez-vous au chapitre « Réglages - réglage du degré d'humidité résiduelle dans le linge » pour un meilleur réglage).
- Les fentes de circulation d'air sont obstruées.
- La température de la pièce est trop élevée ou trop basse (la température optimale est comprise entre 19 °C et 24 °C)

13. DONNÉES TECHNIQUES

Hauteur x Largeur x Profondeur	850 x 600 x 600 mm (maximum 665 mm)
Profondeur max. avec le hublot de l'appareil ouvert	1100 mm
Largeur max. avec le hublot de l'appareil ouvert	950 mm
Hauteur réglable	850 mm (+ 15 mm - réglage des pieds)
Capacité du tambour	118 l
Charge maximale	9 kg
Tension	230 V
Fréquence	50 Hz
Puissance totale	900 W
Classe d'efficacité énergétique	A++
Consommation énergétique ¹⁾	2,21 kWh
Consommation énergétique annuelle ²⁾	259 kWh
Puissance absorbée en mode « Veille »	0,13 W
Puissance absorbée en mode éteint	0,13 W

Type d'utilisation	Domestique
Température ambiante autorisée	+ 5 °C à + 35 °C
Niveau de protection contre l'infiltration de particules solides et d'humidité assuré par le couvercle de protection, excepté là où l'équipement basse tension ne dispose d'aucune protection contre l'humidité	IPX4
Ce produit contient des gaz à effet de serre fluorés hermétiquement scellé	
Désignation du gaz	R134a
Poids	0,260 kg
Potentiel de réchauffement global (PRG)	1430

- 1) Conformément à la norme EN 61121 9kg de coton, essoré à 1 000 tr/min.
- 2) Consommation énergétique annuelle en kWh basée sur 160 cycles de séchage du programme standard pour le coton, avec une charge complète ou partielle, et la consommation des modes basse consommation. La consommation énergétique réelle par cycle dépendra de l'utilisation de l'appareil (NORME (EU) No 392/2012).

13.1 Données de consommation

Programme	Vitesse d'essorage / humidité résiduelle	Temps de séchage	Consommation énergétique
Coton 9 kg			
Prêt à Ranger	1 400 tr/min / 50%	160 min.	1,88 kWh
	1 000 tr/min / 60%	185 min.	2,21 kWh
Prêt à Repasser	1 400 tr/min / 50%	107 min.	1,27 kWh
	1 000 tr/min / 60%	129 min.	1,57 kWh
Synthétiques 3,5 kg			
Prêt à Ranger	1 200 tr/min / 40%	56 min.	0,56 kWh
	800 tr/min / 50%	69 min.	0,78 kWh

14. GUIDE DE DÉMARRAGE RAPIDE

14.1 Utilisation quotidienne

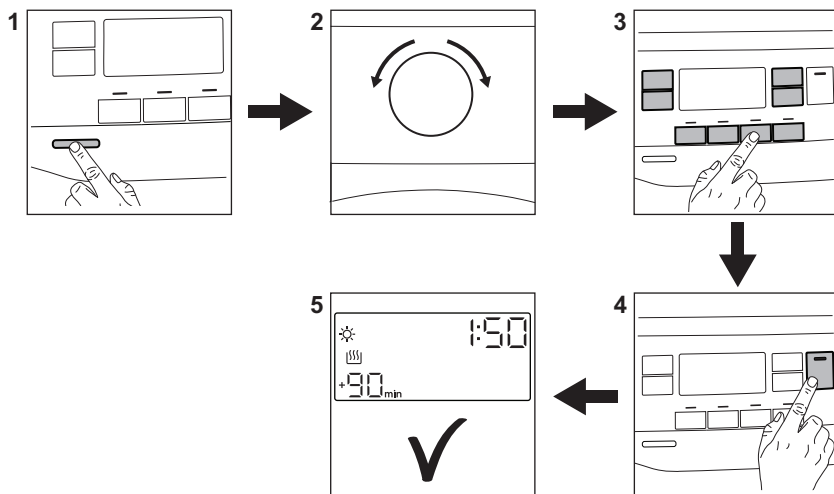



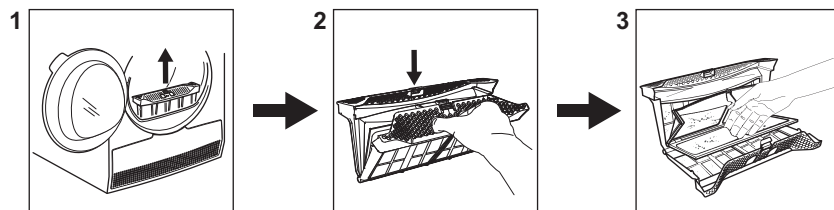

1. Appuyez sur la touche Marche/Arrêt pour allumer l'appareil.
2. Utilisez le sélecteur de programme pour sélectionner le programme.
3. Conjointement au programme, vous pouvez sélectionner 1 ou plusieurs options spéciales. Pour activer ou désactiver une option, appuyez sur la touche ou la combinaison de 2 touches correspondantes.
4. Pour lancer le programme, appuyez sur la touche **Départ/Pause**.
5. L'appareil démarre.

14.2 Nettoyage du filtre



À la fin de chaque cycle, le symbole du filtre  s'affiche. Vous devez nettoyer le filtre.

14.3 Tableau des programmes

Phases du	Charge ¹⁾	Propriétés / Type d'entretien des textiles
 Coton Eco	9 kg	Coton - Prêt à ranger / ☺☺
Coton	9 kg	Textiles en coton. Programme à utiliser au quotidien. / ☺☺
Synthétiques	3,5 kg	Textiles synthétiques ou mixtes. / ☺☺☺
Délicats	4 kg	Articles en textiles délicats tels que l'acrylique, la viscose, la soie artificielle et leurs alliages. / ☺☺☺
Sport	2 kg	Tenues de sport, textiles fins et légers, en microfibres, en polyester. / ☺☺☺
Duvet	3 kg	Couettes simples ou doubles et oreillers (garnissage en plumes, duvet ou synthétique). / ☺☺☺
Soie 	1 kg	Séchage en douceur des lainages lavables à la main. / ☺☺☺
Laine 	1 kg	Lainages. Séchage en douceur des lainages lavables à la main. Sortez immédiatement les articles une fois le programme terminé.
Outdoor 	2 kg	Vêtements d'extérieur, de travail, de sport, imperméables et tissus perméables à l'air, vestes à molleton ou doublure isolante amovibles. Adaptés au séchage en machine. / ☺☺☺
Denim	4 kg	Vêtements décontractés tels que les jeans, les sweats, avec différentes épaisseurs de tissu (par ex. au niveau du poignet, du col ou des coutures). / ☺☺☺
Draps XL	4,5 kg	Jusqu'à trois parures de draps, dont l'une peut être deux fois plus grande. / ☺☺☺
Mixtes XL	6 kg	Charge mixte de vêtements en coton, synthétiques et alliant coton et synthétique. / ☺☺☺

¹⁾ Poids maximal des articles secs.

15. EN MATIÈRE DE PROTECTION DE L'ENVIRONNEMENT

Recyclez les matériaux portant le symbole . Déposez les emballages dans les conteneurs prévus à cet effet. Contribuez à la protection de l'environnement et à votre sécurité, recyclez vos produits électriques et

électroniques. Ne jetez pas les appareils portant le symbole  avec les ordures ménagères. Emmenez un tel produit dans votre centre local de recyclage ou contactez vos services municipaux.

www.electrolux.com/shop



136951110-A-302017

