

beko



Sèche-linge

Manuel de l'utilisateur

Trockner

Bedienungsanleitung

DPY 8506 GXB1

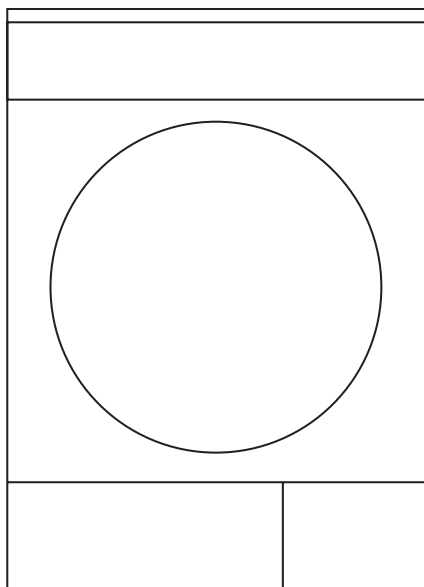

2960310898_KM/280814.1900

Veillez d'abord lire ce manuel !

Chère cliente, cher client,

Nous vous remercions d'avoir choisi un appareil Beko. Nous espérons que votre appareil qui a été fabriqué avec des matériaux de haute qualité et une technologie de pointe vous offrira les meilleurs résultats. Nous vous conseillons de lire attentivement ce manuel et tout autre document fourni avant d'utiliser votre appareil et de le conserver à titre de référence. Si vous cédez l'appareil à quelqu'un d'autre, donnez-lui aussi le manuel. Prêtez attention à tous les détails et aux mises en garde indiquées dans le manuel d'utilisation et suivez les instructions qui y sont inscrites. Utilisez ce manuel d'utilisateur pour le modèle indiqué sur la page de couverture.

Explication des symboles

Les symboles suivants sont utilisés tout au long du manuel d'utilisation :

	Informations importantes ou conseils pratiques relatives à l'utilisation.
	Avertissement contre des situations dangereuses concernant la vie et les biens.
	Avertissement contre les risques d'électrocution.
	Avertissement contre les surfaces chaudes.
	Avertissement contre les risques d'incendie.
	Les matériaux d'emballage de l'appareil sont fabriqués à partir des matériaux recyclables en conformité avec la réglementation relative à l'environnement en vigueur dans notre pays.

Ne jetez pas les déchets d'emballage avec les déchets domestiques ou autres, déposez-les aux points de collecte dédiés désignés par les autorités locales.

1 Consignes importantes en matière de sécurité et d'environnement

Cette section comprend des consignes de sécurité qui aideront à vous protéger contre les blessures corporelles ou à éviter des dégâts matériels. Le non respect de ces consignes annulera toute garantie.

1.1 Exigences générales en matière de sécurité

- Le sèche-linge peut être utilisé par des enfants âgés de 8 ans et plus et par des personnes ayant des capacités physique, sensorielle ou mentale limitées ou qui manquent d'expérience et de connaissances, à condition qu'ils soient supervisés ou formés sur l'utilisation sécuritaire du produit et les risques qui en découlent. Ne laissez pas les enfants jouer avec le produit. Les travaux de nettoyage et d'entretien ne doivent pas être effectués par les enfants, à moins d'être sous surveillance.
- Les pieds réglables ne doivent pas être enlevés. **(Voir 2.1 Vue d'ensemble)** L'écart entre le sèche-linge et le sol ne doit pas être réduit avec des matériaux tels que le tapis, le bois et le ruban adhésif. Cela pourrait causer des problèmes avec le sèche-linge.
- Les procédures d'installation et de réparation doivent toujours être effectuées par un agent du **Service agréé**. Le fabricant ne saurait être tenu responsable des dommages découlant de manoeuvres réalisées par des personnes non autorisées.
- Ne lavez jamais votre sèche-linge en versant ou répandant de l'eau dessus ! Vous vous exposeriez à un risque d'électrocution !

Consignes importantes en matière de sécurité et d'environnement

1.1.1 Sécurité électrique



Respectez les consignes de sécurité électriques lorsque vous effectuez le raccordement électrique pendant l'installation.

- Branchez le sèche-linge à une prise équipée d'une mise à la terre protégée par un fusible à la valeur indiquée sur la plaque signalétique. **(Voir 2.1 Vue d'ensemble)** Assurez-vous que toute installation de mise à la terre soit réalisée par un électricien qualifié. Notre entreprise ne sera pas tenue responsable de dommages liés à une utilisation du sèche-linge sans prise de terre en conformité avec les règlements locaux.
- La tension et la valeur de protection autorisée du fusible sont indiquées sur la plaque signalétique. **(Voir 2.1 Vue d'ensemble)**
- La tension spécifiée sur la plaque signalétique doit être égale à celle de votre réseau électrique. **(Voir 2.1 Vue d'ensemble)**
- Débranchez le sèche-linge lorsque celui-ci n'est pas utilisé.
- Débranchez le sèche-linge du secteur lors des travaux d'installation, d'entretien, de nettoyage et de réparation.
- Ne touchez pas à la prise avec des mains mouillées ! Ne débranchez jamais la machine en tirant sur le câble, saisissez uniquement la prise pour la débrancher.
- N'utilisez pas de rallonges, de multiprises ou d'adaptateurs pour brancher le sèche-linge au secteur pour réduire le risque d'incendie et électrocution.
- La prise du câble d'alimentation doit être facilement accessible après l'installation.



Tout câble d'alimentation endommagé doit être remplacé, suivi d'une notification au service agréé.



Si le sèche-linge est défectueux, évitez de l'utiliser jusqu'à ce qu'il soit réparé par un agent du service agréé ! Vous vous exposeriez à un risque d'électrocution !

Consignes importantes en matière de sécurité et

d'environnement

1.1.2 Sécurité du produit



Points à prendre en considération pour les risques d'incendie :

Le linge ou les articles spécifiés ci-dessous ne doivent pas être séchés dans le sèche-linge compte tenu des risques d'incendie.

- Linge non lavé
- Les articles tachés avec de l'huile, de l'acétone, de l'alcool, de l'essence, du kérosène, de détachants, de térébenthine, de paraffine ou de détachants pour paraffine, doivent être lavés à l'eau chaude avec une grande quantité de détergent avant d'être placés dans le sèche-linge.

Pour cette raison en particulier, les articles contenant les types de taches spécifiés ci-dessus doivent être très bien lavés. Pour cela, utilisez un détergent adéquat et sélectionnez le type de lavage à haute température.



Le type de linge ou les articles décrits ci-dessous ne sont pas appropriés pour un séchage dans le sèche-linge, compte tenu des risques d'incendie :

- Le linge ou les oreillers garnis de mousse de caoutchouc (mousse de latex), les bonnets de bain, les textiles imperméables, les matériaux contenant des renforts en latex et les coussinets en mousse de caoutchouc.
- Les vêtements lavés avec des produits chimiques industriels. Les éléments tels que les pièces légères, l'allumette, les pièces de monnaie, les pièces métalliques, les aiguilles, etc. peuvent endommager le tambour ou causer des problèmes fonctionnels. Veuillez donc vérifier tout le linge que vous souhaitez charger dans votre sèche-linge.

N'arrêtez jamais le sèche-linge avant la fin du programme. Si vous devez le faire, enlevez rapidement tout le linge et disposez-le afin de dissiper la chaleur.

Consignes importantes en matière de sécurité et d'environnement



Les vêtements mal lavés peuvent s'enflammer, même une fois que le séchage est terminé.

- Vous devez aménager une ventilation suffisante pour éviter l'accumulation des gaz s'échappant d'appareils à combustion d'essence ou d'autres types de carburants. Cela comprend également les flammes nues pouvant être générées suite à l'effet de retour de flamme.



La lingerie contenant des armatures métalliques ne doit pas être placée dans le sèche-linge. Le sèche-linge peut être endommagé si des armatures métalliques se détendent et se cassent durant le séchage.



Utilisez des adoucissants et des produits similaires conformément aux consignes de leurs fabricants.



Nettoyez toujours le filtre à peluche avant ou après chaque chargement. N'utilisez jamais le sèche-linge sans le filtre à peluche.

- N'essayez jamais de réparer le sèche-linge de vous-même. Ne réalisez aucune opération de réparation ou de remplacement sur le produit, même si vous savez ou possédez les capacités pour les effectuer, sauf si cela est expressément mentionné dans les instructions d'utilisation ou dans le manuel de service fourni. Dans le cas contraire, vous exposerez votre vie ainsi que celle d'autres personnes.
- Assurez-vous que l'emplacement de votre sèche-linge ne comporte pas d'appareils dotés de porte verrouillable, coulissante ou battante, susceptibles de bloquer l'ouverture de la porte de chargement.
- Installez votre sèche-linge à des endroits appropriés pour un usage domestique. (Salle de bains, balcon fermé, garage, etc.)
- Assurez-vous que des animaux domestiques ne pénètrent pas dans le sèche-linge. Contrôlez l'intérieur du sèche-linge avant de le mettre en marche.

Consignes importantes en matière de sécurité et d'environnement

- Ne vous penchez pas sur la porte de chargement de votre sèche-linge lorsqu'elle est ouverte, autrement, le sèche-linge risque de tomber.
- La fibre ne doit pas être autorisée à s'accumuler autour du sèche-linge.

1.2 Montage sur un lave-linge

- Un dispositif de fixation doit être utilisé entre les deux machines pour pouvoir utiliser le sèche-linge sur un lave-linge. Faites installer le dispositif de montage par l'agent du service autorisé.
- Le poids total de la machine à laver et du sèche-linge en chargement plein quand ils sont placés l'un sur l'autre atteint environ 180 kilos. Placez l'appareil sur un sol solide qui a une capacité de résistance suffisante !



Évitez de poser le lave-linge sur le sèche-linge. Faites attention aux avertissements ci-dessus lors de l'installation sur votre lave-linge.

Schéma d'installation pour lave-linge et sèche-linge

Profondeur du sèche-linge	Profondeur du lave-linge						
	62 cm	60 cm	54 cm	50 cm	49 cm	45 cm	40 cm
54 cm	Peut être installé	Peut être installé	Peut être installé	Peut être installé	Peut être installé	Peut être installé	Ne peut pas être installé
60 cm	Peut être installé	Peut être installé	Peut être installé	Peut être installé	Peut être installé	Ne peut pas être installé	Ne peut pas être installé

Consignes importantes en matière de sécurité et

d'environnement

1.3 Utilisation prévue

- Le sèche-linge a été conçu pour un usage domestique. Par conséquent, il n'est pas approprié pour une utilisation commerciale et ne doit pas être utilisé en dehors de son utilisation prévue.
- Utilisez le sèche-linge uniquement pour sécher du linge qui porte une étiquette autorisant cette opération.
- Le fabricant décline toute responsabilité née de l'utilisation ou du transport incorrect(e) de l'appareil.
- La durée de vie du sèche-linge que vous avez acheté est de 10 ans. Au cours de cette période, les pièces de rechange d'origine seront disponibles pour assurer le bon fonctionnement du sèche-linge.

1.4 Sécurité pour enfants

- Les matériaux d'emballage sont dangereux pour les enfants. Tenez-les hors de leur portée.
- Les appareils électriques sont dangereux pour les enfants. Maintenez-les à l'écart de la machine lorsque celle-ci fonctionne. Ne les laissez pas jouer avec le sèche-linge. Utilisez le verrouillage de sécurité pour enfants, afin d'éviter que les enfants ne touchent au sèche-linge.



La fonction Verrouillage de sécurité pour enfants est située sur le panneau de commande de votre appareil. **(Voir 5.12 Verrouillage de sécurité pour enfants)**

- Gardez la porte de chargement fermée même lorsque le sèche-linge n'est pas en cours d'utilisation.

Consignes importantes en matière de sécurité et

d'environnement

1.5 Conformité à la norme DEEE et mise au rebut du produit

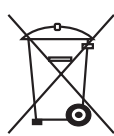

Ce produit ne contient aucune des substances nocives et interdites spécifiées dans la norme « Déchets d'équipements électriques et électroniques » publiée par le ministère de l'Environnement et de l'Urbanisme de la République de Turquie. Il est conforme à la directive DEEE.

Ce produit a été fabriqué à l'aide d'outils et de matériaux de haute qualité, recyclables et réutilisables. Par conséquent, au terme de sa durée de vie, évitez de le jeter avec les déchets domestiques et autres. Nous vous conseillons de l'apporter à un point de collecte pour le recyclage des équipements électriques et électroniques. Veuillez vous renseigner auprès des autorités locales pour connaître le point de collecte le plus proche. Contribuez à la protection de l'environnement et des ressources naturelles en recyclant les produits usagés. Pour la sécurité des enfants, coupez le câble d'alimentation et brisez le mécanisme de verrouillage de la porte, le cas échéant, afin de mettre cette dernière hors d'usage avant de jeter l'appareil.

1.6 Informations relatives à l'emballage

Les matériaux d'emballage de ce produit sont faits de matériaux recyclables, conformément à nos réglementations nationales en matière d'environnement. Ne jetez pas les matériaux d'emballage avec les déchets domestiques ou autres. Ramenez-les dans des points de collecte de matériaux d'emballage désignés par les autorités locales.

S'il vous plaît visitez le site Web suivant pour obtenir plus d'informations sur le produit.

<http://www.beko.com>

Consignes importantes en matière de sécurité et d'environnement

1.7 Caractéristiques techniques

FR

Hauteur (Minimale / Maximale)	84,6 cm / 86,6 cm*
Largeur	59,5 cm
Profondeur	60,9 cm
Capacité (max.)	8 kg**
Poids net (utilisation de la porte avant en plastique)	50,5 kg
Poids net (utilisation de la porte avant en verre)	52,5 kg
Tension	Voir fiche signalétique***
Puissance de sortie nominale	
Code du modèle	

* Hauteur minimale : Hauteur de votre appareil lorsque les pieds réglables ne sont pas étirés.

Hauteur maximale : Hauteur de votre appareil lorsque les pieds réglables sont étirés au maximum.

** Poids du linge sec avant le lavage.

*** Pour l'emplacement de la plaque signalétique sur le sèche-linge, **voir**

2.1 Vue d'ensemble.



Les caractéristiques techniques du sèche-linge peuvent être modifiées sans préavis, dans le but d'améliorer la qualité du produit.



Les schémas présentés dans ce manuel sont indicatifs et peuvent ne pas correspondre exactement à votre produit.



Les valeurs indiquées sur les étiquettes du sèche-linge ou dans les documents fournis avec celui-ci, ont été obtenues en laboratoire, conformément aux normes applicables. Ces valeurs varient en fonction des conditions d'utilisation et d'environnement du sèche-linge.

2 Votre sèche-linge

2.1 Vue d'ensemble

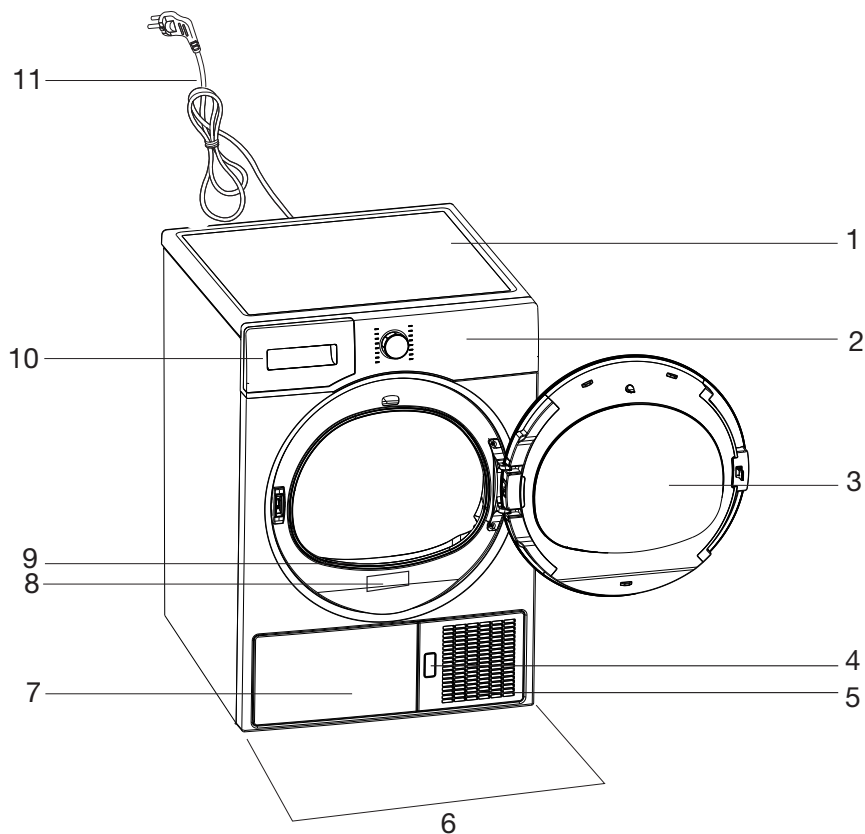

1. Bandeau supérieur
2. Bandeau de commande
3. Porte de chargement
4. Bouton d'ouverture de la plaque de protection
5. Grille d'aération
6. Pieds réglables
7. Plaque de protection
8. Fiche signalétique
9. Filtre anti-peluches
10. Tiroir du réservoir d'eau
11. Cordon d'alimentation

3 Installation

Avant d'appeler l'agent de service agréé le plus proche pour l'installation du sèche-linge, assurez-vous que l'installation électrique et le conduit d'évacuation d'eau sont appropriés en vous référant au manuel de l'utilisateur. **(Voir 3.3 Raccorder le conduit d'évacuation et 3.5 Branchement électrique)** Si ce n'est pas le cas, contactez un électricien qualifié et un technicien pour effectuer les raccords nécessaires.

- La surface arrière du sèche-linge doit être placée contre un mur.



Ne posez pas le sèche-linge sur un câble d'alimentation.

3.2 Enlever le montage de sécurité servant au transport



Enlever le montage de sécurité, réservé au transport avant d'utiliser le sèche-linge pour la première fois.

- Ouvrez la porte de chargement.
- Vous trouverez un sac en nylon dans le tambour qui contient un morceau de mousse de polystyrène. Tenez-le au niveau de la section portant l'inscription **XX XX**.
- Tirez le nylon vers vous et enlevez le montage de sécurité, réservé au transport.

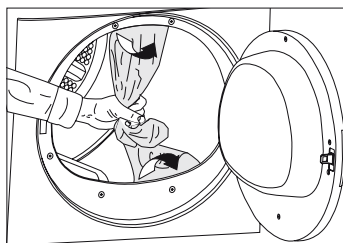

Vérifiez qu'aucun élément du montage de sécurité réservé au transport ne reste dans le tambour.

3.1 Emplacement d'installation approprié

- Installez le sèche-linge sur une surface stable et régulière.
- Le sèche-linge est lourd. Ne le déplacez pas tout vous-même.
- Utilisez votre sèche-linge dans un environnement bien aéré et non poussiéreux.
- L'écart entre le sèche-linge et la surface ne doit pas être réduit par les matériaux tels que les tapis, le bois et le ruban.
- Ne recouvrez pas les grilles de ventilation du sèche-linge.
- Une porte verrouillable, coulissante ou équipée d'une charnière ne doit pas bloquer l'ouverture de la porte de chargement à l'endroit où votre sèche-linge doit être installé.
- Lorsque le sèche-linge est installé, il doit rester au même endroit où ont été réalisés les branchements. Quand vous installez le sèche-linge, assurez-vous que sa paroi arrière n'est en contact avec aucun élément (robinet, prise, etc.).
- Maintenez au moins 1 cm d'écart avec les bords des autres meubles.
- Votre sèche-linge peut être utilisé à des températures entre +5 °C et +35 °C. Si les conditions d'utilisation sont en dehors de ces valeurs, le fonctionnement du sèche-linge sera altéré et il pourra être endommagé.

3.3 Raccorder le conduit d'évacuation

Dans les appareils équipés d'un condensateur, l'eau accumulée au cours du cycle de séchage est récupérée dans le réservoir d'eau. Vous devez vidanger l'eau accumulée après chaque cycle de séchage.

Vous pouvez évacuer directement l'eau grâce au tuyau de vidange fourni avec la machine au lieu de vidanger régulièrement l'eau accumulée dans le réservoir.

Raccord du tuyau de vidange de l'eau

- 1-2 Tirez à la main le tuyau derrière le sèche-linge afin de le débrancher de son point de connexion. N'utilisez aucun outil pour retirer ce tuyau.
- 3 Branchez une extrémité du tuyau de vidange fourni séparément avec le sèche-linge au point de raccord d'où vous avez enlevé le tuyau de l'appareil à l'étape précédente.

Installation

- 4 L'autre extrémité du tuyau de vidange peut être directement raccordée au tuyau d'évacuation des eaux usées ou au lavabo.

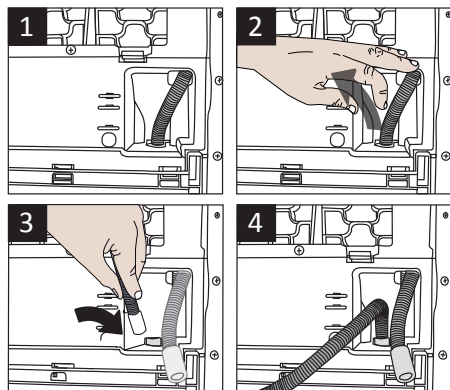

Ne dévissez jamais les pieds réglables de leurs logements.

3.5 Branchement électrique

Pour des instructions spécifiques au branchement électrique nécessaires lors de l'installation **voir 1.1.1 Consignes de sécurité électriques**)

3.6 Transport du sèche-linge

- Débranchez le sèche-linge avant de le transporter. Vidangez toute l'eau restante dans le sèche-linge. Si un raccord direct à un tuyau de vidange d'eau est effectué, alors enlevez les raccords de tuyaux.



Nous vous recommandons de porter le sèche-linge en position verticale. S'il n'est pas possible de la transporter en position verticale, la machine doit être transportée en l'inclinant sur la droite vue de face.



Les raccords de tuyaux doivent être effectués de manière sûre. Votre domicile sera inondé si le tuyau sort de son logement pendant la vidange.



Le tuyau de vidange de l'eau doit être attaché à une hauteur maximum de 80 cm.



Veillez à ce que le tuyau de vidange de l'eau ne soit pas bloqué ou plié entre le conduit de vidange et la machine.

3.4 Réglage des pieds

- Afin de s'assurer que votre sèche-linge fonctionne en silence et sans vibration, il doit être stable, horizontal et équilibré sur ses pieds. Équilibrez la machine en réglant les pieds.
- Tournez les pieds vers la gauche ou la droite, jusqu'à ce que le sèche-linge soit stable et horizontal.

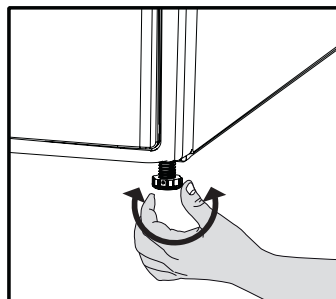

3.8 Avertissements sur les bruits



Il est normal d'entendre parfois un bruit métallique venant du compresseur durant le fonctionnement

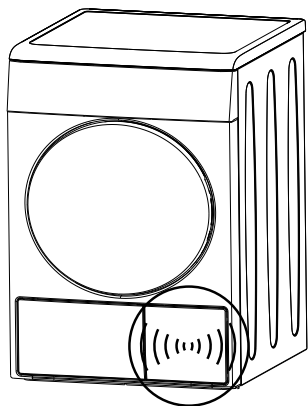

L'eau accumulée pendant le fonctionnement est pompée vers le réservoir d'eau. Il est normal d'entendre un bruit de pompe pendant cette phase

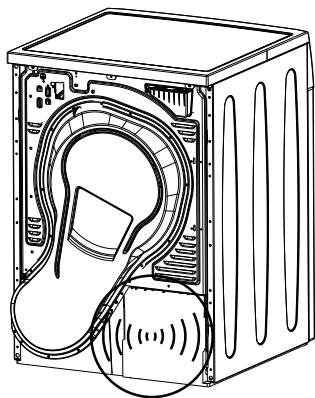

4 Préparation

4.1 Linge adapté à un séchage en machine

Respectez toujours les consignes figurant sur l'étiquette des vêtements. Séchez uniquement le linge dont l'étiquette stipule que l'utilisation du sèche-linge est appropriée en sélectionnant le programme adapté.

SYMBOLES DE LAVAGE DU LINGE																					
	Symboles de séchage		Adapté au sèche-linge		Pas de repassage		Délicat / Séchage délicat		Ne pas sécher au sèche-linge		Ne pas sécher		Ne pas laver à sec								
	Paramètres de séchage		Toutes températures		Température élevée		Température moyenne		Basse température		Sans chauffer		Séchage sur un fil		Séchage à plat		Séchage sur un fil		Séchage sur un fil à l'ombre		Lavable à sec
			Repassage -		Repassage à température élevée		Repassage à température moyenne		Repassage à température faible		Ne pas repasser		Repassage sans vapeur								
REPASSAGE		Sec ou Vapeur																			
		Température maximale		200 °C	150 °C	110 °C															

4.2 Linge pas adapté à un séchage en machine



Les tissus délicats brodés, la laine, les vêtements de soie, les tissus délicats et précieux, les articles hermétiques et les rideaux de tulle ne sont pas adaptés au séchage en machine.

4.3 Préparation du linge au séchage

- Il se peut que le linge soit emmêlé suite au lavage. Séparez votre linge avant de le placer dans le sèche-linge.
- Mettez les vêtements avec des accessoires métalliques tels que les fermetures éclair, à l'envers pour les sécher.
- Fixez les fermetures éclair, les crochets, les boucles et les boutons.

4.4 Mesures à adopter pour économiser de l'énergie

Les informations suivantes vous aideront à utiliser le sèche-linge d'une manière écologique et énergétiquement efficace.

- Essorez le linge à la vitesse maximale au cours du lavage. Ainsi, le temps de séchage et la consommation d'énergie sont réduits. **(Voir 5.7 Tableau de sélection de programme et de consommation)**
- Triez le linge en fonction de leur type et de leur épaisseur. Séchez le même type de linge ensemble. Par exemple, les essuies de cuisine et les nappes de table peu épais sèchent plus vite que les serviettes de bain épaisses.
- Veuillez suivre les informations contenues dans le manuel d'utilisation pour la sélection de programme.
- N'ouvrez pas la porte de la machine pendant le séchage sauf si cela est nécessaire. Si vous devez ouvrir la porte, veillez à ne pas la laisser ouverte trop longtemps.

Préparation

- N'ajoutez pas du linge mouillé lorsque le sèche-linge est en marche
- Nettoyez toujours le filtre à peluche avant ou après chaque chargement. **(Voir 6 Maintenance et nettoyage)**
- Nettoyez le tiroir du filtre régulièrement, quand le symbole d'avertissement du nettoyage du tiroir de filtre apparaît ou après 3 cycles de séchage. **(Voir 6 Maintenance et nettoyage)**
- Ventilez la pièce où est situé le sèche-linge pendant le séchage.

4.5 Capacité de charge appropriée

Suivez les consignes du « Tableau de sélection de programme et de consommation ». Ne chargez pas plus que les capacités indiquées dans le tableau.

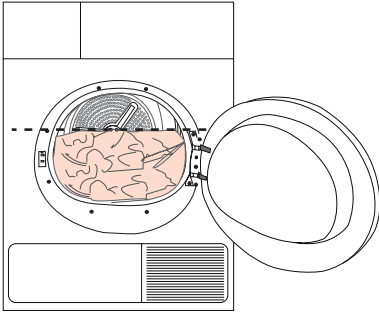

Il n'est pas recommandé de charger le sèche-linge avec du linge excédant le niveau indiqué sur le schéma. Les performances de séchage se réduiront si la machine est surchargée. De plus, le sèche-linge et le linge peuvent être endommagés.

Les poids suivants sont donnés à titre indicatif.

Linge	Poids approximatif (g)*
Édredon en coton (double)	1500
Édredons en coton (simple)	1000
Drap de lit (double)	500
Drap de lit (simple)	350
Grande nappe	700
Petite nappe	250
Serviette à thé	100
Serviette de bain	700
Essuie-mains	350
Chemisier	150
Chemise en coton	300
Chemises	200
Robe en coton	500
Robe	350
Jeans	700
Mouchoirs (10 articles)	100
T-Shirt	125

*Poids du linge sec avant le lavage.

5 Utilisation de l'appareil

5.1 Bandeau de commande

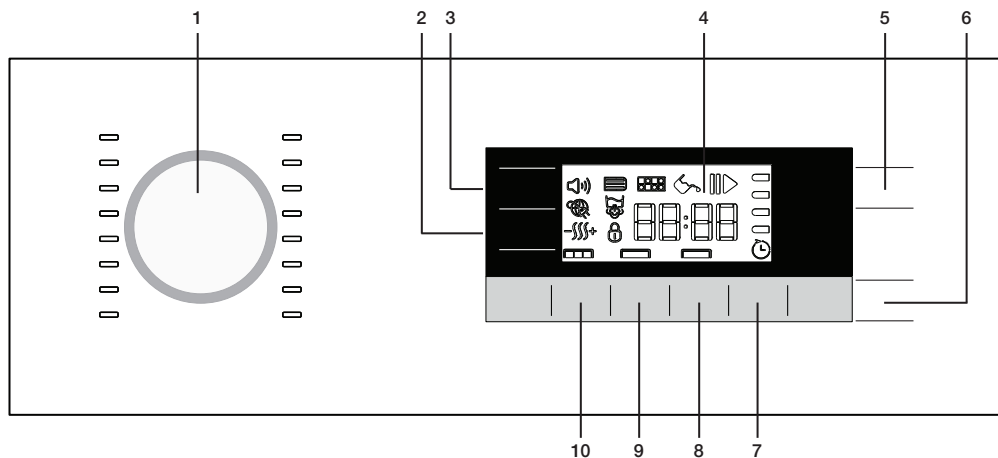

1. Sélecteur de programmes
2. Bouton de réglage du niveau de séchage
3. Bouton du niveau d'avertissement audio
4. Affichage
5. Bouton marche/arrêt/annulation
6. Bouton Départ / Pause
7. Bouton de réglage de l'heure de fin
8. Bouton favori
9. Bouton de sélection des programmes de la minuterie
10. Bouton Anti-froissement

5.2 Symboles de l'afficheur

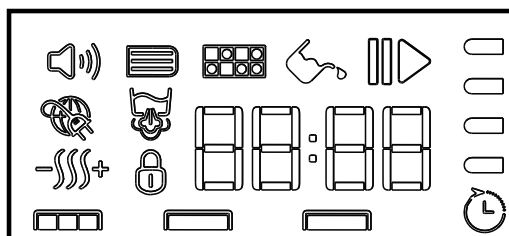

- | | |
|---------------------------------------------------------------------------|----------------------------------------------|
| Symbole d'avertissement audio | Dryness level |
| Icône d'avertissement de nettoyage du tiroir du filtre | Symbole d'avertissement Verrouillage enfants |
| Icône d'avertissement de nettoyage du filtre
Water tank warning symbol | Symbole Fin de programme |
| Symbole Départ / Pause | Indicateur du temps restant* |
| Symbole« Smart grid » | Barre de progression du programme |
| Symbole d'avertissement de la cuve à vapeur | |

*Le temps qui s'affiche à l'écran indique la durée restante avant la fin du programme. Il change en fonction du niveau d'humidité du linge et du modèle du sèche-linge.

Utilisation de l'appareil

5.3 Préparation de la machine

1. Branchez votre machine.
2. Introduisez le linge dans la machine.
3. Appuyez sur le bouton **Marche/Arrêt/Annulation** pendant une seconde.
4. Lors de la première utilisation de votre machine, elle fonctionne avec le programme de déclaration (Cotons, sec pour rangement).



Appuyer sur le bouton **Marche/Arrêt/Annulation** ne signifie pas que le programme a été lancé. Appuyez sur le bouton **Départ/Pause** pour lancer le programme.

5.4 Sélection des programmes

1. Sélectionnez le programme approprié à partir du tableau ci-dessous dans lequel sont indiqués les niveaux de séchage.
2. Sélectionnez le programme à l'aide **du sélecteur de** programme.

Extra sec	Seul le linge en coton est séché à la température normale. Les linges épais et multicouches (par ex. : serviettes, linge de maison, jeans) seront séchés avec ce programme car ils ne nécessitent pas d'être repassés avant d'être rangés.
Prêt-à-porter	Le linge normal (nappes, sous-vêtements, etc.) sera séché avec ce programme car il ne nécessite pas d'être repassé avant d'être rangé dans votre placard.
Prêt-à-repasser	Le linge normal (par ex. : chemises et robes) est séché pour pouvoir être repassé.



Pour plus de détails concernant le programme, consultez le « Tableau de sélection de programmes »..

5.5 Programmes principaux

En fonction du type de linge, les programmes principaux suivants sont possibles :

• Coton

Séchez les vêtements résistants avec ce programme. Séchage en température normale Il est conseillé pour les articles en coton (tels que draps de lit, édredons, sous-vêtement, serviettes, peignoirs etc.).

• Synthétique

Séchez les vêtements moins résistants avec ce programme. Recommandés pour les synthétiques.

5.6 Programmes supplémentaires

Pour les cas spéciaux, les programmes supplémentaires suivants sont disponibles pour l'appareil.



Les programmes supplémentaires peuvent varier selon les fonctions disponibles sur votre machine.



Pour obtenir de meilleurs résultats des programmes de séchage, votre linge doit être lavé à l'aide d'un programme adapté, puis essoré à des vitesses d'essorage recommandées dans votre machine à laver.

• Jeans

Vous pouvez utiliser ce programme pour sécher les jeans essorés à grandes vitesses dans votre lave-linge.

• Mélange (Mix)

Utilisez ce programme pour sécher des synthétiques non teints et du linge en coton ensemble.

• Protection de la laine

Utilisez ce programme pour sécher les vêtements en laine tels que les pullovers qui peuvent être lavés selon les consignes.

Il est conseillé d'enlever les vêtements à la fin du programme.



Le cycle de séchage Laine de cette machine a été approuvé par The Woolmark Company pour le séchage des produits en laine lavables en machine, à condition que les produits soient lavés et séchés selon les instructions données sur l'étiquette du vêtement et celles émises par le fabricant de cette machine. (M1447) Au Royaume-Uni, en Irlande, à Hong Kong et en Inde la marque Woolmark est une marque de certification.

• Nuit (Night)

Dans ce programme, le niveau de bruit émis dans l'environnement sera très faible. Le niveau de volume sera inférieur à cinquante pour cent par rapport au programme de séchage de linge en coton.

Utilisation de l'appareil

- **Xpress**

Vous pouvez utiliser ce programme pour sécher le linge en coton essoré à grandes vitesses dans votre lave-linge. Ce programme peut sécher 1 kg de linge en coton (3 chemises / 3 T-shirts) en 49 minutes.

- **Bébé (Babyprotect)**

Ce programme est utilisé pour les vêtements de bébé qui portent l'approbation « séchable à la machine » sur son étiquette.

- **Quotidien**

Ce programme vous permet de sécher du linge synthétique et en coton au quotidien, et dure 100 minutes.

- **Chemises 30'**

Utilisez ce programme pour préparer 2 chemises au repassage en 30 minutes.



Les chemises peuvent être légèrement humides à la fin du programme. Il est conseillé de ne pas laisser les chemises dans le sèche-linge.

- **Délicat**

Vous pouvez sécher à basse température votre linge très délicat (chemisiers en soie, lingerie fine, etc.) pouvant être séché en machine, ou le linge pour lequel il est recommandé de réaliser un lavage à la main.



Il est conseillé d'utiliser un filet de lavage pour éviter que certains vêtements ne se froissent ou ne s'abîment. Sortez immédiatement vos vêtements du sèche-linge et étendez-les dès que le programme est terminé afin d'éviter qu'ils ne se froissent.

- **Rafraîchir**

Seule l'aération est réalisée pendant 10 minutes sans air chaud. Vous pouvez aérer vos vêtements qui sont restés dans des environnements fermés sur une longue période et ainsi éliminer les odeurs déplaisantes à l'aide de ce programme.

- **Programmes de la minuterie***

Vous pouvez sélectionner l'un des programmes minutés 10, 20, 30, 40, 50, 60, 80, 100, 120, 140, et 160 minutes pour obtenir le niveau de séchage final désiré à basses températures.







Avec ce programme, l'appareil sèche pendant la durée choisie indépendamment du niveau de séchage.

Utilisation de l'appareil

5.7 Sélection de programmes et tableau de consommation

FR

Programmes	Capacité (kg)	Vitesse d'essorage du lave-linge (tr/min)	Quantité approximative d'humidité résiduelle	Durée de séchage (minutes)
Coton / Couleur				
 Extra sec	8	1000	% 60	184
 Prêt-à-porter	8	1000	% 60	174
 Prêt-à-repasser	8	1000	% 60	139
Nuit (Night)	8	1000	% 60	240
Bébé (Babyprotect)	3	1000	% 60	95
Chemises 30'	0.5	1200	% 60	30
Jeans	4	1200	% 50	117
Quotidien	4	1200	% 50	100
Mélangé (Mix)	4	1000	% 60	110
Xpress	1	1200	% 50	49
Délicat	2	600	% 40	50
Protection de la laine	1.5	600	% 50	146
Synthétique				
 Prêt-à-porter	4	800	% 40	75
 Prêt-à-repasser	4	800	% 40	59
Valeurs de consommation énergétique				
Programmes	Capacité (kg)	Vitesse d'essorage du lave-linge (tr/min)	Quantité approximative d'humidité résiduelle	Valeur de consommation énergétique kWh
Coton linge de maison Prêt-à-porter*	8	1000	% 60	1,42
Coton Prêt-à-repasser	8	1000	% 60	1,05
Synthétique prêt à porter	4	800	% 40	0,51

* : Programme de norme du label énergétique (EN 61121:2012)

Toutes les valeurs fournies dans le tableau ont été déterminées conformément à la norme EN 61121 : 2012. Ces valeurs peuvent différer de celles du tableau en fonction du type de linge, de la vitesse d'essorage, des conditions environnementales et des variations de tension.

Utilisation de l'appareil

5.8 Fonctions optionnelles

Avertissement audio

 Votre sèche-linge émet une alerte sonore lorsque le programme se termine. Utilisez le bouton **Niveau d'avertissement audio** pour ajuster le niveau du volume.



Vous pouvez modifier le niveau sonore avant le début du programme ou pendant que le programme est en cours.

Sélection du réglage du niveau de séchage

 **Le Bouton Réglage du niveau de séchage** est utilisé pour ajuster le niveau de séchage requis. La durée du programme peut varier en fonction de la sélection.



Vous pouvez sélectionner cette fonction uniquement avant le début du programme.



Niveau du volume bas

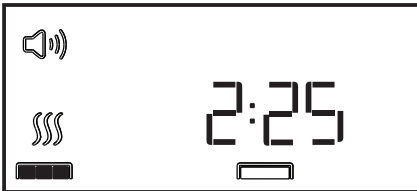

Niveau du volume haut

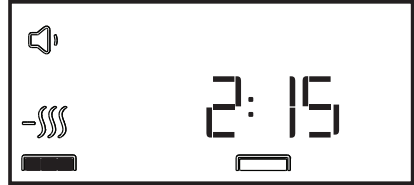

Niveau de séchage humide



Niveau de séchage normal

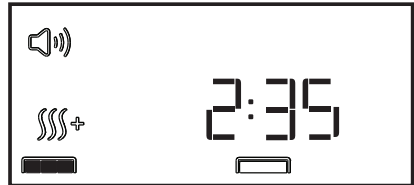

Niveau de séchage supérieur

Utilisation de l'appareil

Anti-froissement

La durée du programme Anti-froissement peut être modifié à l'aide du Sélecteur de programme **Anti-froissement**. Vous pouvez utiliser la fonction Anti-froissement pour empêcher le linge de se froisser si vous ne sortez pas le linge après la fin du programme. Ce programme fait tourner le linge à intervalles de 240 secondes en fonction de la durée choisie pour éviter qu'il ne se froisse.



Anti-froissement 0 minute



Anti-froissement 30 minutes



Anti-froissement 60 minutes

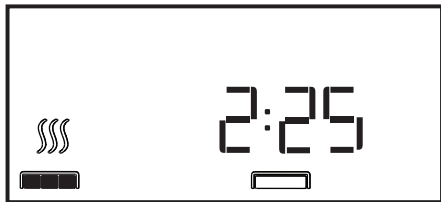

Anti-froissement 120 minutes

Observez les images ci-après et identifiez les changements de niveau.



Appuyez sur le bouton **Anti-froissement** pour activer cette fonction.



Le symbole anti-froissement s'allume à la fin du programme si cette fonction est active.

Bouton de sélection favori

Un programme avec fonction optionnelle sélectionné est sauvegardé à l'aide du bouton de **sélection favorite**. Lorsque la machine est éteinte et allumée, les caractéristiques du programme sélectionné sont affichées à l'aide du bouton de **sélection favorite**.

1. Sélectionnez le programme à l'aide du sélecteur de programme ; sélectionnez les fonctions optionnelles telles que l'Anti-froissement, le niveau de séchage etc.
2. Appuyez sur le bouton **Sélection favorite** et maintenez-le enfoncé pendant 03 secondes environ. Les caractéristiques du programme sélectionné seront sauvegardées.



Heure de fin

Avec la fonction « Heure de fin », l'heure de fin du programme peut être différée jusqu'à 24 heures. La durée s'affichant représente la durée normale de séchage plus la durée de fin.

- Ouvrez la porte de chargement et placez le linge à l'intérieur.
- Sélectionnez le programme de séchage désiré.



Utilisation de l'appareil

Appuyez sur le bouton « Heure de fin » pour ajuster le temps différé souhaité.

- Appuyez sur le bouton Départ/Pause. Le démarrage différé commence le décompte et le symbole de démarrage différé s'allume à l'écran. Le symbole « : » au milieu du démarrage différé affiché clignotera.
- Des vêtements supplémentaires peuvent être chargés / retirés au cours de la période de l'heure de fin. À la fin du processus de compte à rebours de l'heure de fin, le symbole de temps de fin disparaît et le processus de séchage commence pendant que la durée du programme s'affiche.



Si la porte de chargement est ouverte et fermée pendant la durée de l'heure de fin, le programme passe en mode pause. La fonction Heure de fin doit être redémarrée lorsqu'on appuie sur le bouton Départ/Pause.

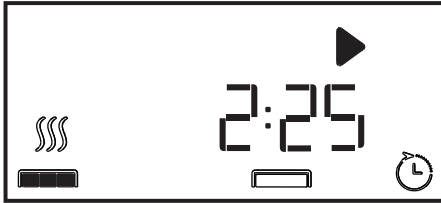

Modifier l'heure de fin

Si vous voulez modifier le temps au cours du compte à rebours :

- L'heure de fin est désactivée quand le sèche-linge est éteint et allumé avec le bouton Marche/Arrêt/Annulation. Redémarrez le sèche-linge et répétez la procédure de l'heure de fin pour le temps désiré.
- Lors de la première utilisation de votre sèche-linge, il fonctionne avec le programme de déclaration (Cotons, sec pour rangement).

Annuler la fonction « heure de fin »

Si vous voulez annuler le compte à rebours de l'heure de fin et commencer le programme immédiatement :

- L'heure de fin est désactivée quand le sèche-linge est éteint et allumé avec le bouton Marche/Arrêt/Annulation.
- Appuyez sur le bouton Départ / Pause pour démarrer le programme sélectionné précédemment.

5.9 Symboles d'avertissement.



Les symboles d'avertissement peuvent varier en fonction du modèle de votre machine.

Nettoyage du filtre à peluches

Quand le programme est achevé, un symbole d'avertissement apparaît régulièrement pour indiquer que le filtre doit être nettoyé.



Pour plus d'informations, **Voir section 6 (Entretien et nettoyage)**



Si le symbole de nettoyage du filtre clignote en continu, **voir section 7 (Résolution de problèmes)**.

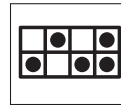

Vidanger le réservoir d'eau

Quand le programme est achevé, un symbole d'avertissement apparaît régulièrement pour rappeler que le filtre doit être nettoyé.



Pour plus d'informations, **Voir section 6 (Entretien et nettoyage)**

Si le réservoir se remplit quand le programme est en marche, le symbole d'avertissement se met à clignoter et le sèche-linge se met en pause. Vidangez l'eau du réservoir et appuyez sur le bouton **Marche/ Arrêt** pour redémarrer le programme. Le symbole d'avertissement s'éteint et le programme se relance.



Nettoyer le tiroir du filtre

Le symbole d'avertissement clignote pour rappeler que le tiroir du filtre doit être nettoyé.



Pour plus d'informations, **Voir section 6 (Entretien et nettoyage)**

Utilisation de l'appareil



Porte de chargement ouverte

Le symbole d'avertissement **Pause** apparaît et le symbole de progression du programme s'allume lorsque la porte de chargement du sèche-linge est ouverte.

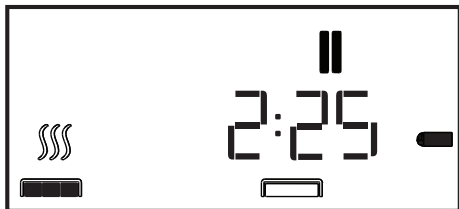

5.10 Lancement du programme

Appuyez sur le bouton Départ/Pause pour lancer le programme.

Le bouton ▶ départ s'allume pour indiquer que le programme a été lancé et le symbole « : » au milieu du temps restant continue à clignoter. La barre de progression du programme et du sèche-linge s'affichera alternativement.

5.11. Déroulement du programme



5.12 Sécurité enfants

L'appareil est équipé d'un verrouillage sécurité enfants qui empêche d'intervenir sur le programme en cours en appuyant sur un bouton.

Pour activer la sécurité enfants :

- Appuyez sur le bouton sécurité enfants pendant environ 03 secondes.
- Le symbole de verrouillage s'affiche à l'écran lorsque la sécurité enfants est activée.

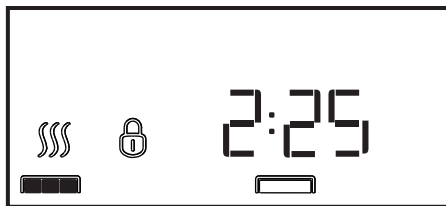

- Toutes les touches à l'exception du bouton « Marche/Arrêt/Annulation » sur le bandeau de commande sont désactivées lorsque la sécurité enfants est activée.
- Les symboles d'affichage ne changeront pas même si la position du sélecteur de programmes est modifiée lorsque le bouton sécurité enfants est activé.
- Lorsque le sélecteur de programme est tourné et les boutons de fonction activés, le symbole d'avertissement de la sécurité enfants s'affichera.
- Pour lancer un nouveau programme à la fin du précédent ou pour interrompre le programme, il faut désactiver la sécurité enfants.

Pour désactiver le mode Sécurité enfants :

- Appuyez sur le bouton sécurité enfants pendant environ 03 secondes.
- La sécurité enfants est désactivée quand le sèche-linge est éteint et allumé avec le bouton Marche/Arrêt/Annulation.





5.13 Modification du programme en cours après son démarrage

- Après le démarrage du sèche-linge, vous pouvez changer le programme sélectionné et sécher votre linge dans un programme différent.
- Appuyez sur le bouton Départ/Pause et maintenez-le enfoncé pendant 1 seconde pour interrompre momentanément le programme.
- Sélectionnez le programme désiré en tournant le bouton de sélection de programme.
- Appuyez sur le bouton Départ/Pause pour lancer le programme.

Utilisation de l'appareil

Ajouter ou enlever le linge lorsque le sèche-linge est en marche

- Pour ajouter ou retirer du linge après le démarrage du programme de séchage:
- Appuyez sur le bouton Départ/Pause pour mettre le sèche-linge en mode Pause. Le processus de séchage sera interrompu un moment.
- En mode Pause, ouvrez la porte, ajoutez ou sortez du linge et fermez la porte.
- Appuyez sur le bouton Départ/Pause pour redémarrer le programme.

	Le linge ajouté après le processus de séchage peut entraîner le mélange du linge déjà séché dans la machine avec du linge mouillé, cela aura comme conséquence que le linge sera toujours mouillé à la fin du processus de séchage.
	Vous pouvez répéter le processus d'ajout ou de retrait de linge autant que vous le désirez durant le séchage. Cependant, ce processus augmentera la durée du programme et l'énergie consommée car le processus de séchage sera souvent interrompu. Pour cette raison nous vous recommandons de ne pas rajouter de linge une fois que le programme est lancé.
	Si vous sélectionnez un nouveau programme en tournant le sélecteur de programmes lorsque votre sèche-linge est en mode pause, le programme en cours est alors annulé et les informations portant sur le nouveau programme s'affichent.
	Ne touchez pas la surface intérieure du tambour en sortant ou ajoutant du linge pendant qu'un programme fonctionne. L'air interne de la surface du tambour et du sèche-linge est chaud.

5.14 Annulation du programme

Annuler le programme après la mise en marche du sèche-linge :



- Appuyez sur le bouton Départ/Pause pendant 1 seconde pour interrompre un moment le programme et tournez le sélecteur de programme.
- Appuyez sur le bouton Marche/Arrêt pendant 03 secondes et le programme s'annulera.

	Étant donné que le linge sec sera très chaud après l'annulation d'un programme en cours, activez le programme de refroidissement pour le refroidir.
------------------------------------------------------------------------------------	-----------------------------------------------------------------------------------------------------------------------------------------------------

5.15 Fin du programme

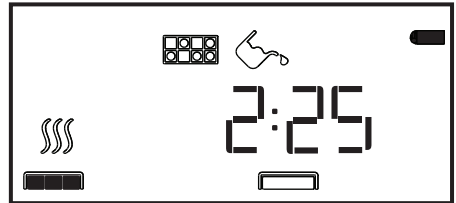
Lorsque le programme s'arrête, les symboles d'avertissement « nettoyage du filtre à peluches » et « Réservoir d'eau » s'affichent à l'écran dans l'indicateur de suivi du programme. Pour arrêter le sèche-linge, appuyez sur le bouton Marche/Arrêt/Annulation.



	Un programme anti-froissement de 2 heures s'activera si vous ne retirez pas le linge de la machine à la fin du programme.
	Nettoyez le filtre à peluches après chaque utilisation. Voir section 6.1 (Nettoyage du filtre à air et de la surface inférieure de la porte de chargement).
	Vidangez le réservoir d'eau après chaque cycle de séchage. Voir section 6.3 (Vidange du réservoir d'eau).

6 Maintenance et nettoyage

La durée de vie de l'appareil augmente et les problèmes fréquemment rencontrés diminuent s'il est nettoyé à intervalles réguliers.

6.1 Nettoyage du filtre à peluche / Surface intérieure de la porte de chargement

Les peluches et les fibres qui se dégagent du linge dans l'air au cours du cycle de séchage sont récupérées par le « Filtre à peluche ».



Ces particules se forment généralement à cause de l'usure et du lavage.



Nettoyez toujours le filtre à peluche et les surfaces intérieures de la porte de chargement après chaque séchage.



Vous pouvez nettoyer le filtre à peluche et son pourtour à l'aide d'un aspirateur.

Pour nettoyer le filtre :

- Ouvrez la porte de chargement.
- Retirez le filtre de trappe en tirant dessus, puis ouvrez le filtre.
- Éliminez les peluches, les fibres et les résidus de coton à la main ou à l'aide d'un chiffon doux.
- Fermez le filtre et replacez-le correctement à sa place.

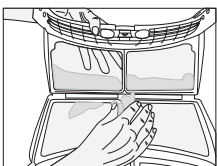
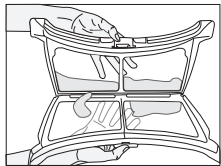
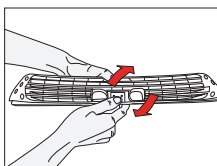
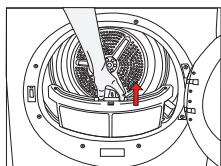

Une couche peut se former sur les pores du filtre et entraîner un bouchage du filtre après avoir utilisé le sèche-linge pendant un certain temps. Lavez le filtre à l'eau chaude pour enlever la couche qui se forme sur la surface du filtre. Séchez le filtre à peluche complètement avant de le réinstaller.

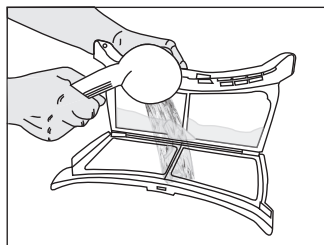

Nettoyez toute la surface intérieure de la porte de chargement et le joint de la porte avec un chiffon doux.

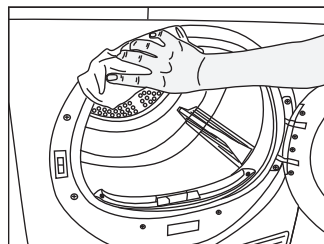
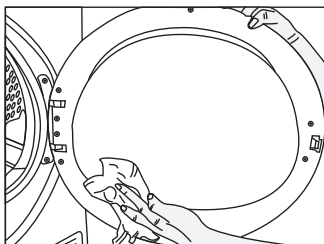

6.2 Nettoyer le capteur

Votre sèche-linge est équipé de capteurs d'humidité qui détectent si le linge est sec ou non.

Pour nettoyer les capteurs :

- Ouvrez la porte de chargement du sèche-linge.
- Laissez refroidir la machine si elle est encore chaude en raison du processus de séchage.
- Nettoyez les surfaces métalliques du capteur à l'aide d'un chiffon doux imbibé de vinaigre puis séchez-les.



Nettoyez les surfaces métalliques des capteurs 4 fois par an.



N'utilisez pas d'outils en métal pour nettoyer les surfaces métalliques des capteurs.

Maintenance et nettoyage



N'utilisez jamais de solvants, de produits de nettoyage ou de substances similaires lors du nettoyage, en effet ces produits entraîneraient un risque d'incendie et d'explosion !

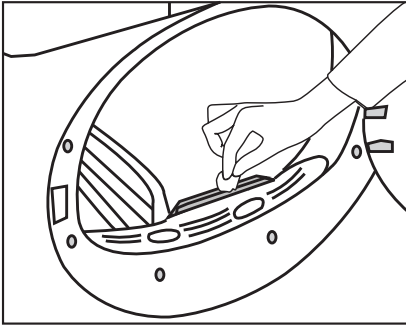

6.3 Vidanger le réservoir d'eau

L'humidité du linge est enlevée et condensée durant le processus de séchage et l'eau qui apparaît s'accumule dans le réservoir. Videz le réservoir d'eau après chaque cycle de séchage.



L'eau condensée n'est pas potable !



Ne retirez jamais le réservoir d'eau lorsqu'un programme est en cours.

Si vous omettez de vider le réservoir d'eau, votre machine s'arrêtera de fonctionner au cours des cycles de séchage suivants, lorsque le réservoir sera plein et que le symbole « réservoir d'eau » s'allumera. Dans ce cas, appuyez sur le bouton **Départ / Pause** pour relancer le cycle de séchage après avoir vidé le réservoir.

Pour la vidange du réservoir d'eau :

- Tirez le tiroir et enlevez le réservoir d'eau avec soin.

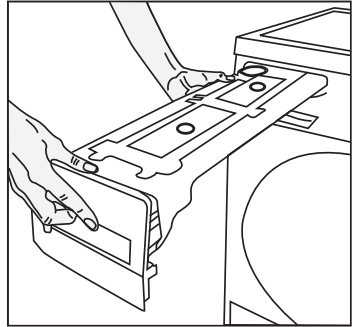

- Videz l'eau du réservoir.

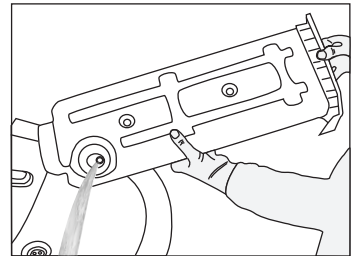

- S'il y a une accumulation de bouloches dans le réservoir, lavez-le à l'eau courante.
- Réinstallez le réservoir d'eau à sa place.



Si le conduit d'évacuation d'eau direct est utilisé comme une option, il n'est pas nécessaire de vider le réservoir d'eau.

Maintenance et nettoyage

6.4 Nettoyer le tiroir du filtre

Les peluches et les fibres n'ayant pas été récupérées par le filtre à peluches, sont bloquées dans le tiroir du filtre situé derrière la plaque de protection. Le voyant du symbole de Nettoyage du tiroir du filtre s'allumera au maximum tous les 3 cycles comme rappel.

Un double filtre est situé dans le tiroir. Le premier niveau est l'éponge du tiroir du filtre et le second niveau est le tissu du filtre.

Nettoyage du tiroir du filtre :

- Appuyez sur le bouton de la plaque de protection pour ouvrir la plaque de protection.

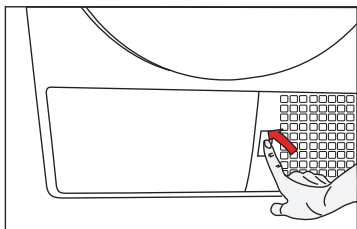

- Enlevez le couvercle du tiroir du filtre en le tournant dans la direction des flèches.

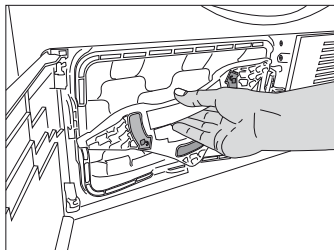

- Retirez le tiroir du filtre.

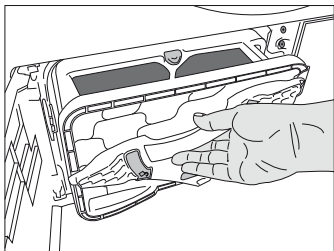

- Ouvrez le tiroir du filtre en appuyant sur le bouton rouge.

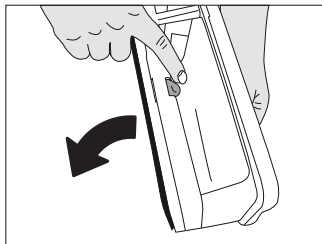

- Retirez l'éponge du tiroir du filtre.

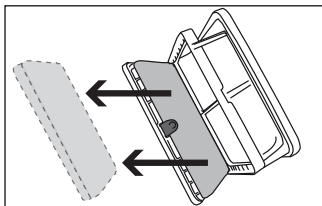

- Éliminez les peluches, les fibres et les résidus de coton à la main ou à l'aide d'un chiffon doux.
- Si vous remarquez une matière qui pourrait boucher le tissu du filtre, veuillez laver la couche dans de l'eau chaude. Laissez le filtre sécher complètement avant de le réinstaller dans le compartiment du filtre.

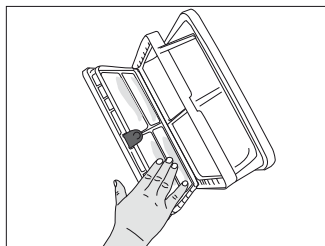

- Lavez l'éponge du tiroir du filtre à la main pour enlever les fibres et les peluches à la surface. Après avoir lavé l'éponge, pressez-la à la main pour éliminer l'excédent d'eau. Bien sécher l'éponge avant de la conserver.

Maintenance et nettoyage



Il n'est pas nécessaire de nettoyer l'éponge si les peluches et les fibres accumulées sont peu importantes.

- Réinstallez l'éponge à sa place.

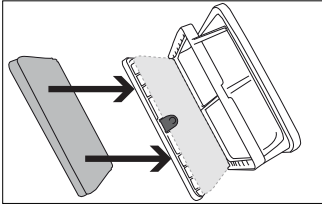

- Fermez le bloc du filtre en le verrouillant avec le bouton rouge.

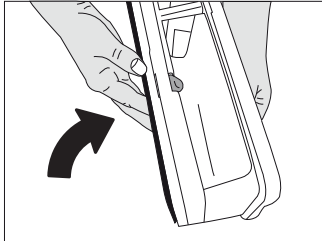

- Remettez le bloc du filtre à sa place, tournez le couvercle du bloc du filtre dans le sens de la flèche en vous assurant qu'il est bien fermé.

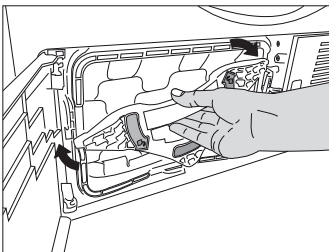

- Reposez la plaque de protection.

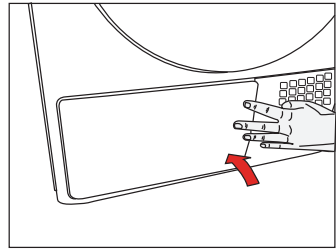

Sécher sans l'éponge du tiroir du filtre endommagera l'appareil !



Un filtre à peluche et un tiroir de filtre sales prolongeront la durée du séchage et augmenteront la consommation d'énergie.

6.5 Nettoyer l'évaporateur

Nettoyez les peluches accumulées sur les ailes de l'évaporateur situé derrière le tiroir du filtre avec un aspirateur.

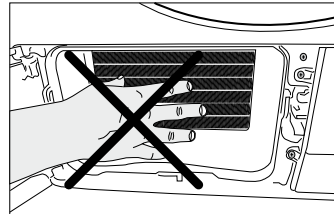

Vous pouvez aussi nettoyer à la main si vous portez des gants protecteurs. Ne tentez pas de nettoyer à mains nues. Les ailes de l'évaporateur peuvent blesser votre main.

7 Résolution de problèmes

Le processus de séchage est excessivement long.

- Les pores du filtre sont bouchés. >>> *Lavez le filtre à l'eau chaude.*
- Le tiroir du filtre est bouché. >>> *Nettoyez l'éponge et le tissu du filtre dans le tiroir du filtre.*
- Les grilles de ventilation sur l'avant de l'appareil sont bloqués. >>> *Enlevez les objets (s'il y en a) qui bloquent la ventilation devant les grilles de ventilation.*
- La ventilation n'est pas suffisante car la pièce où est située la machine est très petite. >>> *Ouvrez la porte et la fenêtre de la pièce pour éviter une hausse excessive de la température de la pièce.*
- Un dépôt de calcaire s'est formé sur le capteur d'humidité. >>> *Nettoyez le capteur d'humidité.*
- Trop de linge est chargé. >>> *Ne chargez pas la machine à l'excès.*
- Le linge n'est pas bien essoré. >>> *Essorez votre linge à une rapidité supérieure dans votre machine.*

Le linge est mouillé à la fin du séchage

- i** Après le séchage, les vêtements chauds semblent plus humides que leur niveau réel d'humidité.
- Il est probable que le programme sélectionné ne convenait pas au type de linge. >>> *Vérifiez les étiquettes des vêtements et choisissez un programme approprié pour le type de linge ou utilisez des programmes minutés en plus.*
 - Les pores du filtre sont bouchés. >>> *Lavez le filtre à l'eau chaude.*
 - Le tiroir du filtre est bouché. >>> *Nettoyez l'éponge et le tissu du filtre dans le tiroir du filtre.*
 - Trop de linge est chargé. >>> *Ne chargez pas la machine à l'excès.*
 - Le linge n'est pas bien essoré. >>> *Essorez votre linge à une rapidité supérieure dans votre machine.*

Le sèche-linge ou le programme ne se met pas en marche. Le sèche-linge ne démarre pas quand il est réglé.

- Il n'est pas branché. >>> *Assurez-vous que la machine est branchée.*
- La porte de chargement est entrouverte. >>> *Veillez à ce que la porte de chargement soit complètement fermée.*
- Le programme n'est pas sélectionné ou le bouton Départ / Pause / Annulation n'est pas enfoncé. >>> *Assurez-vous que le programme a été défini et qu'il n'est pas sur le mode « Pause ».*
- La sécurité enfants est activée. >>> *Désactivez la sécurité enfants.*

Le programme s'est interrompu sans raison.

- La porte de chargement est entrouverte. >>> *Veillez à ce que la porte de chargement soit complètement fermée.*
- Il y a eu une coupure de courant. >>> *Appuyer sur le bouton Départ/pause/annulation pour démarrer le programme.*
- Le réservoir d'eau est plein. >>> *Vidanger le réservoir d'eau*

Le linge a rétréci, s'est élimé ou s'est abîmé.

- Le programme utilisé ne convient pas au type de linge. >>> *Vérifiez l'étiquette du vêtement et sélectionnez un programme adapté au type de tissu.*

L'éclairage du tambour ne s'allume pas (pour les modèles équipés d'une lampe).

- Le sèche-linge n'est pas allumé avec le bouton Marche / Arrêt. >>> *Assurez-vous que le sèche-linge est allumé.*
- La lampe est défectueuse. >>> *Appelé le service agréé pour faire remplacer la lampe*

Le symbole « Final / Anti-froissement » est allumé.

- Le programme Anti-froissement est activé pour empêcher le linge dans la machine de se froisser. >>> *Eteignez l'appareil et retirez le linge.*

Résolution de problèmes

Le symbole Fin est activé.
<ul style="list-style-type: none">Le programme est fini. Eteignez l'appareil et retirez le linge.
Le symbole du filtre est allumé.
<ul style="list-style-type: none">Le filtre est sale. >>> <i>Nettoyer le filtre à air</i>
Le symbole du filtre clignote.
<ul style="list-style-type: none">Le compartiment du filtre est bouché avec des peluches. >>> <i>Nettoyer le filtre à air</i>Un dépôt s'est formé sur les pores du filtre et le bouche. >>> <i>Lavez le filtre à l'eau chaude.</i>Le tiroir du filtre est bouché. >>> <i>Nettoyez l'éponge et le tissu du filtre dans le tiroir du filtre.</i>
De l'eau fuit de la porte de chargement
<ul style="list-style-type: none">Des peluches se sont accumulées sur les surfaces intérieures de la porte de chargement et de son loquet. >>> <i>Nettoyez les surfaces intérieures de la porte de chargement et de son loquet.</i>
La porte de chargement s'ouvre spontanément.
<ul style="list-style-type: none">La porte de chargement est entrouverte. >>> <i>Poussez la porte de chargement pour la fermer jusqu'à entendre un son de verrouillage.</i>
Le symbole réservoir d'eau est allumé/clignote.
<ul style="list-style-type: none">Le réservoir d'eau est plein. >>> <i>Vidangez le réservoir d'eau</i>Le tuyau de vidange de l'eau est plié. >>> Si l'appareil est raccordé directement à un tuyau de vidange des eaux usées, vérifiez le tuyau de vidange.
Le symbole de nettoyage du tiroir du filtre clignote.
<ul style="list-style-type: none">Le filtre est sale. >>> <i>Nettoyez l'éponge et le tissu du filtre dans le tiroir du filtre.</i>

 Si vous ne pouvez pas résoudre le problème en suivant les consignes de cette section, consultez votre vendeur ou le service agréé. N'essayez jamais de réparer un produit en panne vous-même.

Bitte lesen Sie diese Bedienungsanleitung zuerst!

Liebe Kundin, lieber Kunde,

Vielen Dank, dass Sie sich für ein Beko-Produkt entschieden haben. Wir wünschen uns, dass unser Produkt, das unter Einhaltung hoher Qualitätsstandards und mit Hilfe moderner Technologie hergestellt wurde, bei Ihnen optimal und zu Ihrer vollsten Zufriedenheit arbeitet. Daher möchten wir Ihnen ans Herz legen, diese Anleitung und andere mitgelieferte Dokumentation aufmerksam durchzulesen, bevor Sie das Produkt benutzen. Bewahren Sie sie zum künftigen Nachschlagen auf. Falls Sie das Gerät verkaufen oder verschenken, vergessen Sie bitte nicht, die Anleitung ebenfalls mitzugeben. Achten Sie auf alle in der Bedienungsanleitung angegebenen Details und Warnhinweise und befolgen die hierin enthaltenen Anweisungen.

Verwenden Sie diese Anleitung für das auf dem Deckblatt angegebene Modell.

Die Symbole

In der Bedienungsanleitung verwenden wir folgende Symbole:

	Wichtige Informationen oder nützliche Tipps zum Gebrauch.
	Warnung vor gefährlichen Situationen, die Verletzungen oder Sachschäden bewirken können.
	Warnung vor Stromschlägen.
	Warnung vor heißen Oberflächen.
	Warnung vor Brandgefahr.
	Das Verpackungsmaterial Ihres Gerätes wurde in Übereinstimmung mit unseren nationalen Umweltrichtlinien aus recyclingfähigen Materialien hergestellt.

Entsorgen Sie Verpackungsmaterialien nicht mit dem Hausmüll oder anderen Abfällen; übergeben Sie sie an spezielle, von Ihren örtlichen Behörden ausgewiesene Sammelstellen.

1 Wichtige Anweisungen zu Sicherheit und Umwelt

In diesem Abschnitt finden Sie wichtige Sicherheitshinweise, die Sie vor Verletzungen und Sachschäden bewahren. Bei Nichtbeachtung dieser Anweisungen erlischt die Garantie.

1.1 Allgemeine Sicherheitshinweise

- Der Trockner kann von Kindern ab 8 Jahren und Personen mit eingeschränkten körperlichen oder geistigen Fähigkeiten oder einem Mangel an Wissen und Erfahrung genutzt werden, sofern sie beaufsichtigt werden oder in der sicheren Nutzung des Gerätes unterwiesen wurden und die damit verbundenen Gefahren verstehen. Kinder dürfen nicht mit dem Gerät spielen. Reinigung und Wartung dürfen nicht von Kindern durchgeführt werden, sofern sie nicht beaufsichtigt werden.
- Die einstellbaren Füße dürfen nicht entfernt werden. **(Siehe 2.1 Überblick)** Der Abstand zwischen Trockner und Untergrund darf nicht durch Materialien, wie Teppich, Holz oder Klebeband, verringert werden. Dies kann zu Problemen mit Ihrem Trockner führen.
- Lassen Sie Aufstellung und Reparaturen grundsätzlich nur durch den **autorisierten Kundendienst** ausführen. Der Hersteller haftet nicht bei Schäden, die durch das Einwirken nicht autorisierter Personen verursacht werden.
- Achten Sie unbedingt darauf, dass beim Reinigen des Trockners kein Wasser darauf gelangt! Es besteht Stromschlaggefahr!

Wichtige Anweisungen zu Sicherheit und Umwelt

1.1.1 Elektrische Sicherheit



Anweisungen zur elektrischen Sicherheit müssen beim elektrischen Anschluss während der Installation eingehalten werden.

- Schließen Sie den Trockner an eine geerdete, mit einer passenden Sicherung abgesicherte Steckdose an – orientieren Sie sich dabei an dem am Typenschild angegebenen Wert. **(Siehe 2.1 Überblick)** Lassen Sie das Gerät grundsätzlich von einem qualifizierten Elektriker erden. Unser Unternehmen haftet nicht bei Schäden, die durch nicht ordnungsgemäße Erdung des Trockners entstehen.
- Betriebsspannung und erforderliche Sicherung sind am Typenschild angegeben. **(Siehe 2.1 Überblick)**
- Die am Typenschild angegebene Spannung muss mit der Spannung Ihrer lokalen Stromversorgung übereinstimmen. **(Siehe 2.1 Überblick)**
- Ziehen Sie den Netzstecker, wenn Sie den Trockner nicht benutzen.
- Trennen Sie den Trockner während Installations-, Wartungs-, Reinigungs- und Reparaturarbeiten von der Stromversorgung.
- Berühren Sie den Stecker nicht mit feuchten oder gar nassen Händen! Ziehen Sie den Netzstecker niemals am Kabel aus der Steckdose: Fassen Sie grundsätzlich den Stecker selbst.
- Nutzen Sie keine Verlängerungskabel, Mehrfachsteckdosen oder Adapter zum Anschluss des Trockners an die Stromversorgung; es besteht eine gewisse Stromschlaggefahr.
- Der Netzstecker muss nach der Aufstellung frei zugänglich bleiben.



Beschädigte Netzkabel müssen unter Benachrichtigung des autorisierten Kundendienstes ausgewechselt werden.



Der Trockner darf vor Abschluss der Reparatur durch den autorisierten Kundendienst keinesfalls betrieben werden! Es besteht Stromschlaggefahr!

Wichtige Anweisungen zu Sicherheit und Umwelt

1.1.2 Produktsicherheit



Was in puncto Brandgefahr zu beachten ist:

Die nachstehend aufgeführten Wäschestücke und Artikel dürfen zur Vermeidung von Brandgefahr nicht im Trockner getrocknet werden.

- Ungewaschene Textilien.
- Textilien, die mit Öl, Azeton, Alkohol, Benzin, Kerosin, Fleckentferner, Terpentin, Paraffin und Paraffinentferner verunreinigt wurden, müssen zunächst mit reichlich Reinigungsmittel in heißem Wasser gewaschen werden, bevor sie im Trockner getrocknet werden dürfen.

Aus diesem Grund müssen Textilien mit den oben aufgeführten Flecken gründlich gereinigt werden; verwenden Sie dazu eine geeignete Menge Waschmittel und wählen eine hohe Waschtemperatur.



Die nachstehend aufgeführten Wäschestücke und Artikel dürfen zur Vermeidung von Brandgefahr nicht im Trockner getrocknet werden:

- Artikel wie Schaumgummi (Latexschaum), Duschhauben, wasserdichte Textilien, gummierte Textilien sowie Kleidungsstücke oder Kissen mit Schaumstoffeinlagen.
- Mit Chemikalien gereinigte Textilien.

Gegenstände, wie Feuerzeuge, Streichhölzer, Münzen, Metallteile, Nadeln etc., können die Trommel beschädigen und Funktionsstörungen verursachen. Prüfen Sie die gesamte Wäsche daher, bevor Sie sie in Ihren Trockner geben.

Stoppen Sie Ihren Trockner niemals vor Programmende. Falls dies unbedingt erforderlich sein sollte, nehmen Sie sämtliche Wäsche möglichst schnell heraus und breiten diese aus, damit sich die Hitze schnell verflüchtigt.



Unangemessen gewaschene Kleidung kann sich selbst entzünden; sogar nach Abschluss der Trocknung.

Wichtige Anweisungen zu Sicherheit und Umwelt

- Damit keine Gefährdungen durch den Rückfluss von Verbrennungsgasen einschließlich offenen Flammen in den Raum entstehen, muss für eine angemessene Belüftung gesorgt werden.



Unterwäsche mit Metalleinlagen (z. B. BHs) sollte nicht im Wäschetrockner getrocknet werden. Der Trockner kann beschädigt werden, falls sich Metalleinlagen im laufenden Betrieb lösen.



Verwenden Sie Weichmacher vergleichbare Produkte grundsätzlich streng nach Anleitung des Herstellers.



Reinigen Sie den Fusselfilter vor oder nach jedem Einsatz. Benutzen Sie den Trockner niemals ohne eingesetzten Fusselfilter.

- Versuchen Sie niemals, den Trockner selbst zu reparieren! Verzichten Sie auf eigenmächtige Reparaturen und den Austausch von Teilen, auch wenn Sie sich dazu in der Lage fühlen. Führen Sie solche Tätigkeiten nur dann aus, wenn diese ausdrücklich in der Bedienungs- oder Wartungsanleitung empfohlen werden. Andernfalls bringen Sie Ihr Leben und das Leben anderer Personen in Gefahr.
- Am Aufstellungsort des Trockners darf sich keine verschleißbare, Schiebe- oder Klapptür befinden, die das Öffnen der Gerätetür blockieren kann.
- Installieren Sie den Trockner an für den Heimgebrauch geeigneten Orten. (Badezimmer, geschlossener Balkon, Garage etc.)
- Achten Sie darauf, dass keine Haustiere in den Trockner steigen können. Überprüfen Sie das Innere des Trockners vor der Inbetriebnahme.
- Stützen Sie sich nicht auf der geöffneten Gerätetür ab; andernfalls kann der Trockner umkippen.
- Rund um den Trommeltrockner dürfen sich keinen Fusseln ansammeln.

Wichtige Anweisungen zu Sicherheit und Umwelt

1.2 Aufstellung auf der Waschmaschine

- Wenn das Gerät auf einer Waschmaschine aufgestellt werden soll, benötigen Sie ein Passstück. Das Passstück muss vom autorisierten Kundendienst installiert werden.
- Das Gesamtgewicht der Waschmaschine-Trockner-Kombination kann – bei voller Beladung – durchaus 180 kg erreichen. Stellen Sie die Geräte daher unbedingt auf einem soliden Boden auf, der die Last problemlos tragen kann!



Es kann keine Waschmaschine auf dem Trockner aufgestellt werden. Beachten Sie während der Installation auf Ihrer Waschmaschine die obigen Warnungen.

Installationstabelle für Waschmaschine und Trockner

Trocknertiefe	Waschmaschinentiefe						
	62 cm	60 cm	54 cm	50 cm	49 cm	45 cm	40 cm
54 cm	Installation möglich	Installation möglich	Installation möglich	Installation möglich	Installation möglich	Installation möglich	Installation nicht möglich
60 cm	Installation möglich	Installation möglich	Installation möglich	Installation möglich	Installation möglich	Installation nicht möglich	Installation nicht möglich

Wichtige Anweisungen zu Sicherheit und Umwelt

1.3 Bestimmungsgemäßer Gebrauch

- Der Trockner wurde für den reinen Hausgebrauch entwickelt. Es ist nicht für kommerzielle Zwecke ausgelegt und darf nicht für andere als seinen vorgesehenen Zweck verwendet werden.
- Trocknen Sie nur Textilien im Wäschetrockner, die ausdrücklich als Trockner-geeignet gekennzeichnet sind.
- Der Hersteller lehnt jegliche Haftung bei unsachgemäßem Gebrauch und Transport ab.
- Die Einsatzzeit Ihres Trockners beträgt 10 Jahre. In diesem Zeitraum erhalten Sie Original-Ersatzteile, damit Ihr Trockner seine Funktion stets optimal erfüllen kann.

1.4 Sicherheit von Kindern

- Verpackungsmaterialien können eine Gefahr für Kinder darstellen. Halten Sie Verpackungsmaterialien von Kindern fern.
- Elektrogeräte können eine Gefahr für Kinder darstellen. Halten Sie Kinder im laufenden Betrieb vom Gerät fern. Lassen Sie Kinder nicht mit dem Trockner spielen. Verwenden Sie die Kindersicherung, damit Kinder den Trockner nicht manipulieren können.



Kindersicherung erscheint am Bedienfeld. **(Siehe 5.12 Kindersicherung)**

- Halten Sie die Gerätetür bei Nichtbenutzung des Trockners geschlossen.

Wichtige Anweisungen zu Sicherheit und Umwelt

1.5 Übereinstimmung mit der WEEE-Richtlinie und Entsorgung von Altgeräten



Dieses Produkt enthält keine der gefährlichen und verbotenen Substanzen, die in der vom türkischen Ministerium für Umwelt und Urbanisierung veröffentlichten Erklärung zur Kontrolle elektrischer und elektronischer Altgeräte angegeben werden. Es stimmt mit der WEEE-Richtlinie überein.

Dieses Produkt wurde aus hochwertigen Teilen und Materialien gefertigt, die recyclingfähig und wiederverwendbar sind. Entsorgen Sie das Produkt am Ende seiner Betriebslebenszeit daher nicht mit dem Hausmüll oder anderen Abfällen. Bringen Sie es zu einer Sammelstelle zum Recycling elektrischer und elektronischer Altgeräte. Informationen über Sammelstellen in Ihrer Nähe erhalten Sie bei Ihren örtlichen Behörden. Helfen Sie beim Schutz von Umwelt und natürlichen Ressourcen, indem Sie Altgeräte dem Recycling zuführen. Damit Kinder nicht gefährdet werden, schneiden Sie das Netzkabel ab und machen den Verriegelungsmechanismus der Gerätetür (sofern vorhanden) unbrauchbar, bevor Sie das Gerät entsorgen.

1.6 Verpackungsinformationen

Das Verpackungsmaterial Ihres Gerätes wurde in Übereinstimmung mit unseren nationalen Umweltrichtlinien aus recyclingfähigen Materialien hergestellt. Entsorgen Sie Verpackungsmaterialien nicht mit dem Hausmüll oder anderen Abfällen. Übergeben Sie sie an von Ihren örtlichen Behörden ausgewiesene Sammelstellen.

Bitte besuchen Sie die folgende Website, um mehr Informationen über das Produkt zu bekommen.

<http://www.beko.com>

Wichtige Anweisungen zu Sicherheit und Umwelt

1.7 Technische Daten

DE



Höhe (min. / max.)	84,6 cm / 86,6 cm*
Breite	59,5 cm
Tiefe	60,9 cm
Füllmenge (max.)	8 kg**
Nettogewicht (mit Kunststoff-Fronttür)	50,5 kg
Nettogewicht (mit Glas-Fronttür)	52,5 kg
Spannung	Siehe Typenschild***
Anschlussleistung	
Modellnummer	

* Min. Höhe: Höhe, wenn die einstellbaren Füße geschlossen sind.
Max. Höhe: Höhe, wenn die einstellbaren Füße maximal ausgefahren sind.

** Trockengewicht der Wäsche vor dem Waschen.

*** Die Position des Typenschilds am Trockner finden Sie unter **2.1**

Überblick.

	Im Zuge der Produktverbesserung können sich die technischen Daten des Trockners ohne Vorankündigung ändern.
	Bei den Abbildungen in dieser Anleitung handelt es sich um schematische Darstellungen, die möglicherweise nicht exakt mit dem Gerät übereinstimmen.
	Die an Kennzeichnungen an der Maschine oder in anderer mit dem Trockner gelieferter Dokumentation angegebenen Werte wurden unter Laborbedingungen in Übereinstimmung mit den zutreffenden Normen ermittelt. Je nach Einsatz- und Umweltbedingungen können diese Werte variieren.

2 Ihr Trockner

2.1 Überblick

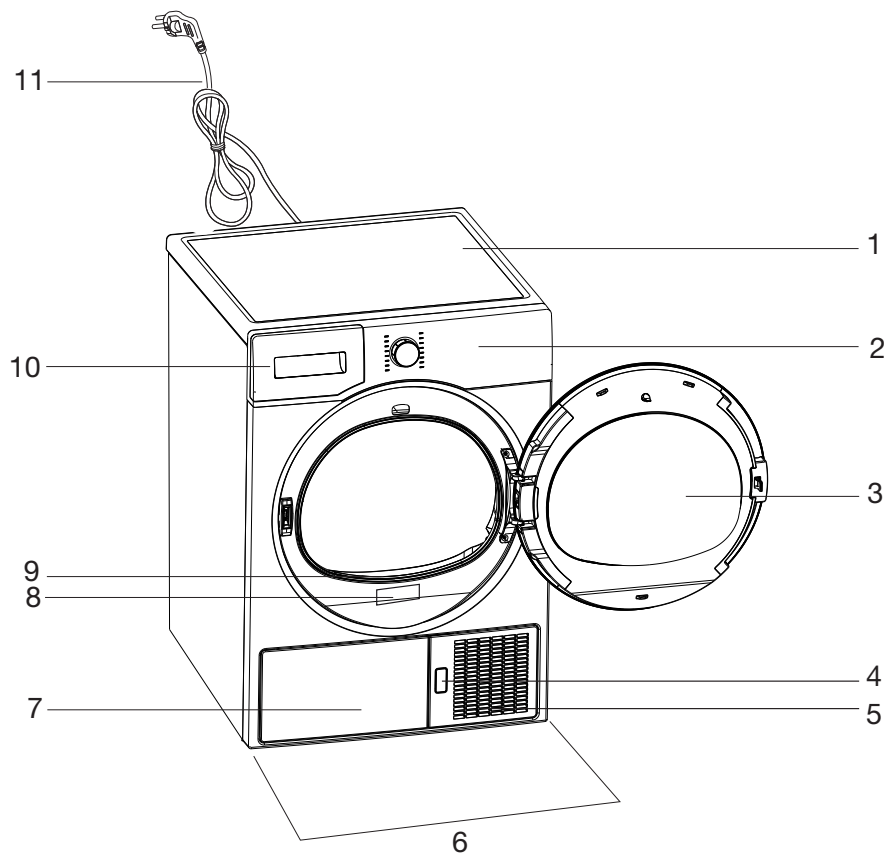

1. Oberteil
2. Bedienfeld
3. Tür
4. Frontblende-Freigabetaste
5. Belüftungsgitter
6. Einstellbare Füße
7. Frontblende
8. Typenschild
9. Fussfilter
10. Wassertankschublade
11. Netzkabel

3 Installation

Vergewissern Sie sich, dass elektrische Installation und Anschluss des Wasserablaufs ordnungsgemäß entsprechend der Bedienungsanleitung durchgeführt wurden, bevor Sie das nächstgelegene autorisierte Servicecenter zur Installation des Trockners kontaktieren. **(Siehe 3.3 Wasserablauf anschließen und 3.5 Elektrischer Anschluss)** Falls dies nicht der Fall ist, lassen Sie die nötigen Arbeiten durch einen qualifizierten Elektriker oder Techniker ausführen.



Stellen Sie das Gerät nicht auf das Netzkabel.

3.2 Transportsicherungen entfernen



Entfernen Sie die Transportsicherungen, bevor Sie das Gerät zum ersten Mal benutzen.

- Öffnen Sie die Gerätetür.
- Im Inneren der Trommel finden Sie einen Kunststoffbeutel mit Schaumstoff darin. Fassen Sie diesen an der mit **XX XX** markierten Stelle.
- Ziehen Sie den Kunststoffbeutel zu sich hin heraus; dadurch entfernen Sie die Transportsicherungen.

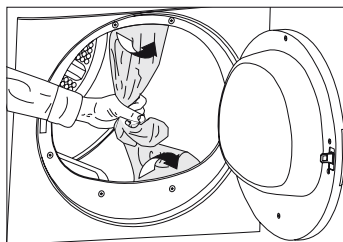

Vergewissern Sie sich, dass kein Teil der Transportsicherungen in der Trommel verblieben ist.



Vorbereitungen des Aufstellungsortes, des elektrischen Anschlusses und des Wasserablaufs liegen in Ihren Händen.



Schauen Sie sich das Gerät vor der Installation genau an, achten Sie auf Defekte. Falls der Trockner beschädigt ist, lassen Sie ihn nicht installieren. Beschädigte Geräte stellen immer ein Sicherheitsrisiko dar.



Lassen Sie den Trockner mindestens 12 Stunden lang unbewegt stehen, bevor Sie das Gerät einschalten.

3.1 Der richtige Aufstellungsort

- Stellen Sie den Trockner auf einer stabilen, ebenen Unterlage auf.
- Der Trockner ist schwer. Versuchen Sie nicht, das Gerät alleine zu transportieren.
- Benutzen Sie den Trockner an einem gut belüfteten, staubfreien Ort.
- Der Abstand zwischen Trockner und Untergrund darf nicht durch Materialien, wie Teppich, Holz oder Klebeband, verringert werden.
- Decken Sie das Belüftungsgitter des Trockners nicht ab.
- Am Aufstellungsort des Trockners darf sich keine verschließbare, Schiebe- oder Klapptür befinden, die das Öffnen der Gerätetür blockieren kann.
- Das Gerät sollte nach der Installation nicht mehr verrückt werden. Achten Sie bei der Aufstellung darauf, dass nichts gegen die Rückwand stößt (z. B. Wasseranschlüsse, Steckdosen und dergleichen).
- Halten Sie einen Abstand von mindestens 1 cm zu den Kanten von anderen Möbelstücken ein.
- Ihr Trockner kann bei Temperaturen zwischen 5 und 35 °C laufen. Bei anderen Betriebsbedingungen kann die Leistung des Trockners stark nachlassen; es kann sogar zu Beschädigungen kommen.
- Die Rückwand des Trommeltrockners sollte an einer Wand stehen.

3.3 Wasserablauf anschließen

Bei Geräten, die mit einem Kondensator ausgestattet sind, sammelt sich das beim Trocknen anfallende Wasser im Wassertank. Das gesammelte Wasser sollte nach jedem Trocknen abgelassen werden. Sie können das gesammelte Wasser auch direkt über den mitgelieferten Ablaufschlauch ablaufen lassen, statt den Wassertank regelmäßig zu leeren.

Wasserablaufschlauch anschließen

- 1-2** Ziehen Sie den Schlauch mit der Hand hinter dem Gerät hervor. Holen Sie den Schlauch grundsätzlich nur mit den Händen heraus, benutzen Sie keinerlei Werkzeuge dafür.
- 3** Schließen Sie ein Ende des gelieferten Ablaufschlauches an der Stelle an, an der Sie den Schlauch im letzten Schritt entfernt haben.

Installation

- 4 Verbinden Sie das andere Ende des Wasserablaufschlauches direkt mit dem Wasserablauf (Abfluss) in der Wand oder am Waschbecken.

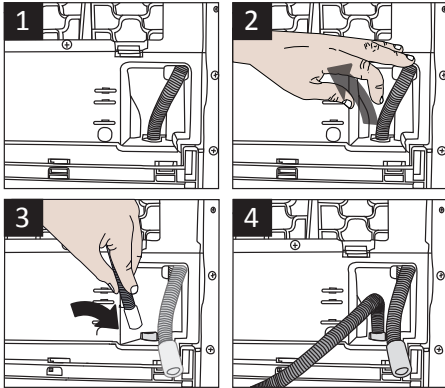

3.4 FüÙe einstellen

- Damit Ihr Trockner leise und vibrationsfrei arbeiten kann, muss es absolut gerade und ausbalanciert stehen. Sie balancieren das Gerat aus, indem Sie die FuÙe entsprechend einstellen.
- Stellen Sie die FuÙe (durch Drehen) so ein, dass der Trockner absolut gerade und wackelfrei steht.

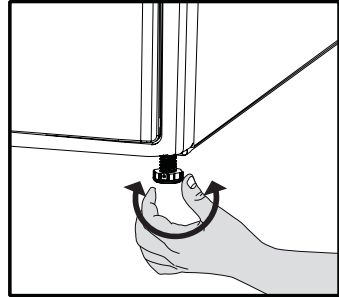

Der Schlauchanschluss muss auf sichere Weise durchgefuhrt werden. Ansonsten kann es zu berschwemmungen kommen, falls sich der Ablaufschlauch beim Abpumpen des Wassers losen sollte.



Der Ablaufschlauch sollte in einer Hohe von maximal 80 cm angeschlossen werden.



Achten Sie darauf, dass nicht auf den Wasserablaufschlauch getreten werden kann und dass der Schlauch nicht zwischen Ablauf und Maschine eingeklemmt wird.



Drehen Sie die EinstellfuÙe niemals komplett aus ihrer Halterung heraus.

3.5 Elektrischer Anschluss

Spezifische Anweisungen beim elektrischen Anschluss wahrend der Installation entnehmen Sie bitte **1.1.1**

Elektrische Sicherheit)

3.6 Trockner transportieren

- Ziehen Sie den Netzstecker, bevor Sie das Gerat transportieren.
- Lassen Sie das gesamte im Trockner verbliebene Wasser ab.
- Bei Anschluss eines direkten Wasserablaufs entfernen Sie anschlieÙend den Schlauchanschluss.



Wir empfehlen, das Gerat aufrecht zu transportieren. Falls ein Transport in aufrechter Position nicht moglich sein sollte, sollte das Gerat – von vorne betrachtet – zur rechten Seite geneigt transportiert werden.

3.7 Hinweise zu Geräuschen



Gelegentlich wird ein metallisches Geräusch vom Kompressor erzeugt; das ist völlig normal

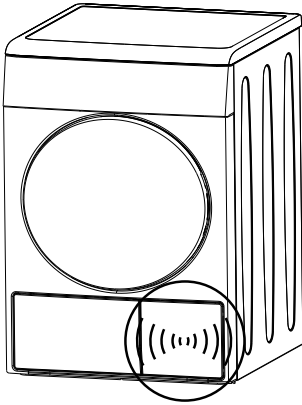

Im Betrieb gesammeltes Wasser wird in den Wassertank gepumpt. In dieser Phase sind Arbeitsgeräusche der Pumpe völlig normal

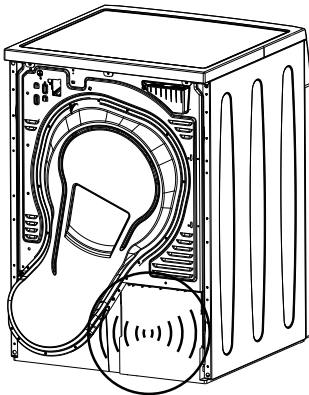

4 Vorbereitung

4.1 Trockner-geeignete Textilien

Halten Sie sich grundsätzlich an die Anweisungen auf den Pflegeetiketten. Trocknen Sie mit Ihrem Trockner ausschließlich Wäsche, die per Etikett ausdrücklich zur maschinellen Trocknung gekennzeichnet sind, wählen Sie das passende Programm.

		TROCKNERSYMBOLS									
	Trocknungssymbole										
		Trockner-geeignet	Nicht bügeln	Empfindliche/Feinwäsche trocknen	Nicht im Trockner trocknen	Nicht trocknen	Nicht chemisch reinigen				
	Trocknereinstellungen										
		Bei beliebiger Temperatur	Bei hoher Temperatur	Bei mittlerer Temperatur	Bei niedriger Temperatur	Ohne Wärmezufuhr	Zum Trocknen aufhängen	Zum Trocknen auslegen	Nass zum Trocknen aufhängen	Im Schatten ausgelegt trocknen	Kann chemisch gereinigt werden
	Bügeln										
Bügeln	Trocken oder Dampf		Bei hoher Temperatur bügeln	Bei mittlerer Temperatur bügeln	Bei niedriger Temperatur bügeln	Nicht bügeln	Ohne Dampf bügeln				
	Maximale Temperatur		200 °C	150 °C	110 °C						

4.2 Nicht Trockner-geeignete Textilien



Empfindliche Textilien mit Stickereien, Woll- und Seitenwäsche, empfindliche und sehr feine Wäschestücke, luftundurchlässige Artikel sowie Gardinen eignen sich nicht zur Maschinentrocknung.

4.3 Textilien zum Trocknen vorbereiten

- Nach dem Waschen können Ihre Textilien miteinander verwoben sein. Lösen Sie solche Textilien voneinander, bevor Sie sie in den Trockner geben.
- Trocknen Sie Wäschestücke mit Metallapplikationen, wie Reißverschlüssen, „auf links“, also mit der Innenseite nach außen.
- Schließen Sie Reißverschlüsse, Haken, Schnallen und Knopfleisten.

4.4 Hinweise zum Energiesparen

Auf folgende Weise setzen Sie Ihr Gerät besonders umweltschonend und energiesparend ein:

- Schleudern Sie sämtliche Textilien beim Waschen mit der höchstmöglichen Drehzahl. Dadurch verkürzt sich die Trocknungszeit, der Energieverbrauch sinkt. **(Siehe 5.7 Programmauswahl- und Verbrauchstabelle)**
- Sortieren Sie Ihre Wäsche nach Art und Dicke. Trocknen Sie Wäschestücke des gleichen Typs gemeinsam. Beispielsweise trocknen Küchenhandtücher und Tischdecken schneller als dicke Badehandtücher.
- Halten Sie sich bei der Programmauswahl an die Bedienungsanleitung.
- Öffnen Sie die Gerätetür im Betrieb nur dann, wenn es wirklich notwendig ist. Falls Sie die Tür unbedingt öffnen müssen, achten Sie darauf, dass die Tür nicht lange geöffnet bleibt.
- Geben Sie keine weitere feuchte Wäsche hinzu, während der Trockner in Betrieb ist.
- Reinigen Sie den Fussfilter vor oder nach jedem

Vorbereitung

Einsatz. **(Siehe 6 Wartung und Reinigung)**

- Reinigen Sie die Filterschublade regelmäßig: Entweder dann, wenn das Filterschublade-reinigen-Hinweissymbol aufleuchtet, oder nach jedem dritten Einsatz. **(Siehe 6 Wartung und Reinigung)**
- Sorgen Sie beim Trocknen für eine gute Belüftung des Raumes, in dem der Trockner aufgestellt ist.

4.5 Die richtige Wäschemenge

Orientieren Sie sich an der Programm- und Verbrauchstabelle. Geben Sie nicht mehr Wäsche als in der Tabelle angegeben in die Maschine.

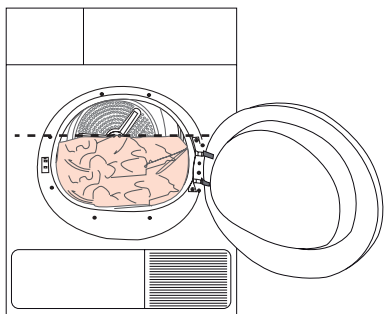

Wir raten davon ab, mehr Wäsche als angegeben in das Gerät zu füllen. Die Wäsche wird nicht mehr richtig trocken, wenn Sie die Maschine überladen. Darüber hinaus kann es zu Schäden an der Wäsche oder am Trockner kommen.

Nachfolgend finden Sie einige Gewichtsbeispiele.

Wäsche	Ungefähres Gewicht (Gramm)*
Baumwollbettbezüge (doppelt)	1500
Baumwollbettbezüge (einzeln)	1000
Bettlaken (doppelt)	500
Bettlaken (einzeln)	350
Große Tischtücher	700
Kleine Tischtücher	250
Servietten	100
Badehandtücher	700
Handtücher	350
Blusen	150
Baumwollhemden	300
Hemden	200
Baumwollkleider	500
Kleider	350
Jeans	700
Taschentücher (10 Stück)	100
T-Shirts	125

* Trockengewicht der Wäsche vor dem Waschen.

5 Gerät bedienen

5.1 Bedienfeld

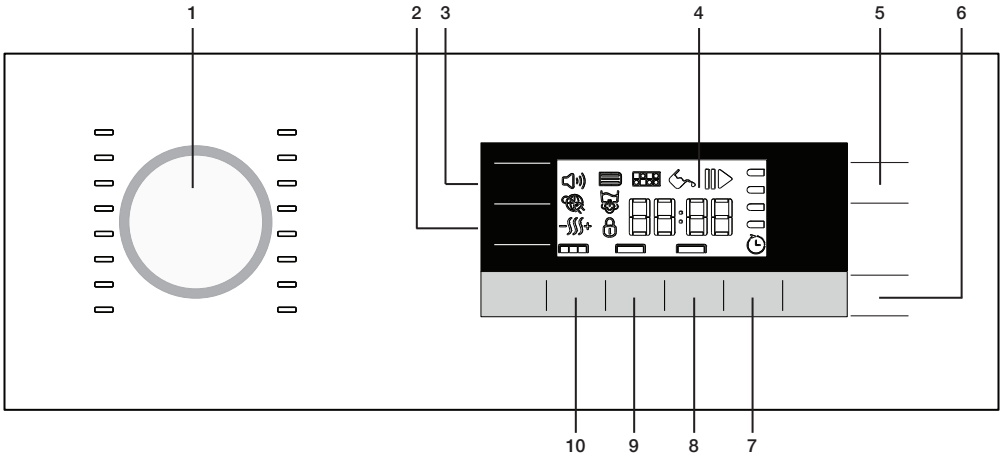

1. Programmauswahlknopf
2. Trocknungsgrad-Einstellknopf
3. Tonsignal-Lautstärketaste
4. Anzeige
5. Taste Ein/Aus/Abbrechen
6. Start/Pause-Taste
7. Endzeit-Taste
8. Favoritenknopf
9. Timerprogramm-Auswahl taste
10. Knitterschutz taste

5.2 Displaysymbole

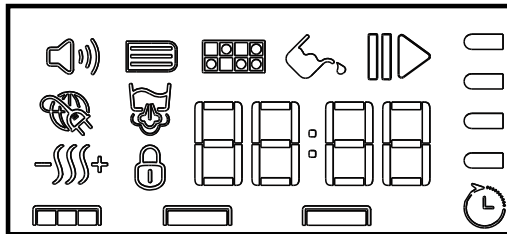

- | | |
|----------------------------------------|-------------------------------|
| Tonsignal-Symbol | Trocknungsgrad |
| Filterschublade-reinigen-Hinweissymbol | Kindersicherung-Hinweissymbol |
| Filter-reinigen-Hinweissymbol | Endzeitsymbol |
| Wassertank-Hinweissymbol | Restzeitanzeige * |
| Start/Pause-Symbol | Programmfortschrittsleiste |
| Intelligentes-Gitter-Symbol | |
| Dampftank-Hinweissymbol | |

* Die angezeigte Zeit entspricht der Restzeit bis zum Abschluss des Programms; diese Zeit variiert je nach Feuchte der Wäsche und

Gerät bedienen

5.3 Gerät vorbereiten

1. Stecken Sie den Netzstecker des Gerätes ein.
2. Geben Sie die Wäsche in das Gerät.
3. Halten Sie die Taste **Ein/Aus/Abbrechen** 1 Sekunde gedrückt.
4. Bei der ersten Inbetriebnahme des Gerätes startet es mit dem Deklarationsprogramm (Schranktrocknen für Baumwolle).



Durch die bloße Betätigung der Taste **Ein/Aus/Abbrechen** wird das Programm noch nicht gestartet. Starten Sie das Programm mit der **Start/Pause**-Taste.

5.4 Programmauswahl

1. Wählen Sie ein geeignetes Programm aus der nachstehenden Tabelle; dort finden Sie auch die Trocknungstemperaturen.
2. Wählen Sie das gewünschte Programm mit dem **Programmauswahl**knopf.

Extratrocken	Lediglich Baumwollwäsche wird bei normaler Temperatur getrocknet. Dicke und mehrlagige Textilien (z. B. Handtücher, Leinen, Jeans) werden so getrocknet, dass kein Bügeln mehr nötig ist, bevor die Wäsche in den Schrank hängt wird.
Schranktrocken	Normale Textilien (z. B. Tischtücher, Unterwäsche) werden so getrocknet, dass kein Bügeln mehr nötig ist, bevor Sie die Wäsche in den Schrank geben.
Bügeltrocken	Normale Wäsche (z. B. Hemden, Kleider) wird bügelfertig getrocknet.



Weitere Details zu den Programmen finden Sie in der Programmauswahl- und Verbrauchstabelle.

5.5 Hauptprogramme

Je nach Textilientyp stehen die folgenden Hauptprogramme zur Verfügung.

• **Baumwolle**

Mit diesem Programm trocknen Sie strapazierfähige Wäschestücke. Trocknet bei normaler Temperatur. Dieses Programm empfehlen wir für Baumwolltextilien (wie Bettlaken, Bettbezüge, Unterwäsche usw.).

• **Synthetik**

Mit diesem Programm trocknen Sie weniger strapazierfähige Wäschestücke. Empfohlen für Synthetikfasern.

5.6 Zusatzprogramme

Für spezielle Gelegenheiten stehen Ihnen die folgenden Zusatzprogramme zur Verfügung.



Zusatzprogramme können je nach Modell Ihres Gerätes abweichen.



Damit die Trocknungsprogramme optimal arbeiten können, muss Ihre Wäsche zuvor mit einem geeigneten Waschprogramm gewaschen und mit der empfohlenen Geschwindigkeit geschleudert werden.

• **Jeans**

Mit diesem Programm können Sie Jeans trocknen, die bereits kräftig in der Waschmaschine geschleudert wurden.

• **Gemischt**

Dieses Programm nutzen Sie zum gleichzeitigen Trocknen nicht gefärbter Synthetik- und Baumwolltextilien.

• **Wollprogramm**

Mit diesem Programm trocknen Sie Wolltextilien, wie Pullover, die entsprechend den Anweisungen gewaschen wurden.

Es wird empfohlen, die Wäsche nach Abschluss des Programms herauszunehmen.



Das Wollprogramm dieses Wäschetrockners wurde von The Woolmark Company für das Trocknen von maschinenwaschbaren Produkten aus Wolle genehmigt, vorausgesetzt, daß die Produkte entsprechend den Pflegehinweisen auf dem Einnäh-Etikett und der Anleitung des Herstellers dieses Wäschetrockners gewaschen und getrocknet werden. (M1447) In Großbritannien, Irland, Hong Kong und Indien ist das Warenzeichen Woolmark ein eingetragenes Warenzeichen.

Gerät bedienen

- **Nacht**

Bei diesem Programm ist die Geräuschemission am geringsten. Die Lautstärke ist um fünfzig Prozent geringer als beim Programm „Schranktrocken, Baumwolle“.

- **Express**

Mit diesem Programm können Sie Baumwollwäsche trocknen, die bereits kräftig in Ihrer Waschmaschine geschleudert wurde. Dabei können 1 kg Baumwollwäsche (3 Hemden/3 T-Shirts) innerhalb 49 Minuten getrocknet werden.

- **Babyprotect**

Dieses Programm eignet sich besonders für Trocknergeeignete Kleinkinderwäsche.

- **Tageswäsche**

Mit diesem Programm trocknen Sie Baumwoll- und Synthetik-Tageswäsche in 100 Minuten.

- **Hemden 30'**

Mit diesem Programm machen Sie zwei Hemden innerhalb 30 Minuten bügelfertig.



Hemden können nach Abschluss dieses Programms noch ein wenig feucht sein. Lassen Sie Hemden nicht im Trockner liegen.

- **Schonprogramm**

Mit diesem Programm können Sie sehr empfindliche Wäsche (Seidenblusen, feine Unterwäsche etc.) und Wäsche, die nur mit der Hand gewaschen werden sollte, bei niedrigen Temperaturen trocknen.



Wir empfehlen, empfindliche Wäsche und Textilien in einen Kleiderbeutel zu geben, damit diese nicht zerknittert oder beschädigt werden. Nach dem Abschluss des Programms nehmen Sie die Wäsche sofort aus dem Trockner und hängen sie auf, damit sich keine Falten bilden.

- **Auffrischen**

Hierbei wird die Wäsche lediglich 10 Minuten lang durchlüftet; dabei wird keine Heißluft eingesetzt. Dieses Programm können Sie zum Beispiel einsetzen, um Wäsche von unangenehmen Gerüchen zu befreien, wenn diese lange im Schrank geblieben hat.

- **Timer-Programme**





Sie können eines der 10, 20, 30, 40, 50, 60, 80, 100, 120, 140 oder 160 Minuten dauernden Timer-Programme wählen, um den gewünschten Trocknungsgrad bei niedrigen Temperaturen zu erreichen.



Dieses Programm trocknet die Wäsche eine bestimmte Zeit lang; der Trocknungsgrad wird dabei nicht berücksichtigt.

5.7 Programmauswahl- und Verbrauchstabelle

DE

Programme	Kapazität (kg)	Schleudergeschwindigkeit Waschmaschine (U/min)	Ungefähre Restfeuchte	Trocknungszeit (Minuten)
Baumwolle/Buntwäsche				
 Extratrocken	8	1000	% 60	184
 Schranktrocken	8	1000	% 60	174
 Bügeltrocken	8	1000	% 60	139
Nacht	8	1000	% 60	240
Babyprotect	3	1000	% 60	95
Hemden 30'	0.5	1200	% 60	30
Jeans	4	1200	% 50	117
Tageswäsche	4	1200	% 50	100
Gemischt	4	1000	% 60	110
Express	1	1200	% 50	49
Schonprogramm	2	600	% 40	50
Wollprogramm	1.5	600	% 50	146
Synthetik				
 Schranktrocken	4	800	% 40	75
 Bügeltrocken	4	800	% 40	59
Energieverbrauchswerte				
Programme	Kapazität (kg)	Schleudergeschwindigkeit Waschmaschine (U/min)	Ungefähre Restfeuchte	Energieverbrauch in kWh
Schranktrocken, Baumwolle*	8	1000	% 60	1,42
Bügeltrocken, Baumwolle	8	1000	% 60	1,05
Schranktrocken, Synthetik	4	800	% 40	0,51

* : Energiebewertung-Standardprogramm (EN 61121:2012)

Sämtliche Werte dieser Tabelle wurden gemäß der Norm EN 61121:2012 ermittelt. Diese Werte können je nach Wäscheart, Schleudergeschwindigkeit, Umgebungsbedingungen und Spannungsschwankungen abweichen.

Gerät bedienen

5.8 Zusatzfunktionen

Tonsignale

🔊) Beim Abschluss eines Programms informiert Sie das Gerät durch ein Tonsignal. Mit der

Tonsignallautstärke-Taste stellen Sie die gewünschte Lautstärke ein.



Sie können die Lautstärke vor Programmstart oder während des laufenden Programms ändern.



Lautstärke gering



Lautstärke hoch

Trocknungsgradauswahl

🔊) Der **Trocknungsgrad-Einstellknopf** dient dem Einstellen des gewünschten Trocknungsgrades. Diese Auswahl kann sich auf die Programmdauer auswirken.



Diese Funktion lässt sich erst nach Programmstart auswählen.



Trocknungsgrad feucht



Trocknungsgrad normal



Trocknungsgrad extra

Gerät bedienen

Knitterschutz

Die Knitterschutzprogrammzeit kann mit der **Knitterschutz**auswahltaste geändert werden. Die Knitterschutzfunktion verhindert ein Zerknittern der Wäsche, wenn Sie diese nicht gleich nach Programmschluss aus der Maschine nehmen. Bei diesem Programm wird die Wäsche während der ausgewählten Zeit alle 240 Sekunden umgeschichtet, damit sie nicht zerknittert.



Knitterschutz 0 Minuten

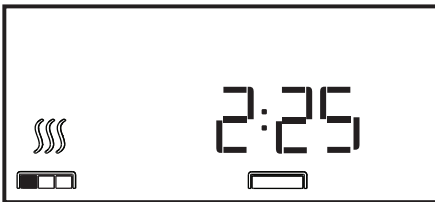

Knitterschutz 30 Minuten

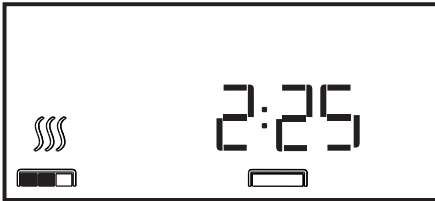

Knitterschutz 60 Minuten



Knitterschutz 120 Minuten

Folgende Abbildungen identifizieren die Stufenänderungen.



Zum Einschalten dieser Funktion drücken Sie die **Knitterschutz**-Taste.



Das Knitterschutzsymbol leuchtet zum Programmabschluss auf, sofern die Knitterschutzfunktion aktiv ist.

Favoritenauswahlknopf

Ein Programm mit der eingestellten Zusatzfunktion wird mit dem **Favoritenauswahl**knopf gespeichert. Wenn das Gerät ein- und wieder ausgeschaltet wird, wird das gespeicherte Programm mit Hilfe des **Favoritenauswahl**knopfes angezeigt.

1. Wählen Sie das Programm mit dem Programmknopf; wählen Sie Zusatzfunktionen, wie Knitterschutz, Trocknungsgrad etc.
2. Halten Sie die Taste **Favoritenauswahl** etwa 3 Sekunden gedrückt. Funktionen des eingestellten Programmes werden gespeichert.

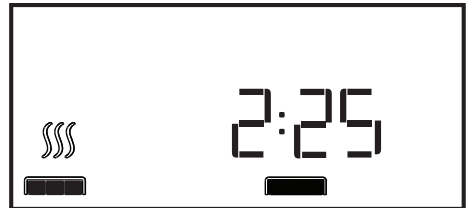

Endzeit

Mit der Endzeitfunktion kann die Endzeit des Programms um bis zu 24 Stunden verzögert werden. In der Anzeige wird die Summe aus regulärer Trocknungszeit und Endzeit angezeigt.

- Öffnen Sie die Tür, legen Sie die Wäsche ein.
- Wählen Sie Trocknungsprogramm.



Stellen Sie die gewünschte Zeitverzögerung mit der Endzeit-Taste ein.

- Drücken Sie die Start-/Pause-Taste. Die Zeitverzögerung beginnt herunterzuzählen und das Zeitverzögerungssymbol leuchtet auf. Der Doppelpunkt (:) in der Mitte der angezeigten Verzögerungszeit blinkt.

Gerät bedienen

- Während die Endzeit läuft, können Sie weitere Wäsche hinzugeben oder Wäsche herausnehmen. Wenn die Zeit abgelaufen ist, erlischt das Endzeitsymbol, das Trocknungsprogramm beginnt, die Programmdauer wird angezeigt.



Falls die Gerätetür während der Endzeit geöffnet und geschlossen wird, wechselt das Programm zum Pausemodus. Setzen Sie die Endzeit mit der Taste Start/Pause fort.

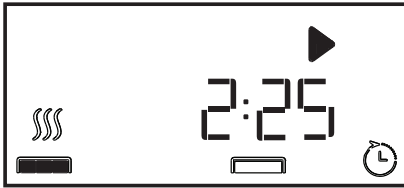

Endzeit ändern

Wenn Sie die Verzögerungszeit ändern möchten, während die Zeitverzögerung bereits läuft:

- Die Endzeit schaltet sich ab, wenn der Trockner mit der Taste Ein/Aus/Abbrechen neu gestartet wird. Starten Sie den Trockner neu und stellen die gewünschte Endzeit wie zuvor beschrieben ein.
- Bei der ersten Inbetriebnahme des Trockners startet er mit dem Deklarationsprogramm (Schranktrocken für Baumwolle).

Endzeitfunktion abbrechen

Wenn Sie den Endzeit-Countdown aufheben und das Programm sofort starten möchten:

- Die Endzeit schaltet sich ab, wenn der Trockner mit der Taste Ein/Aus/Abbrechen neu gestartet wird.
- Starten Sie das zuvor ausgewählte Programm mit der Taste Start/Pause.

5.9 Hinweissymbole



Hinweissymbole können je nach Modell Ihrer Maschine abweichen.

Fussfilter reinigen

Nach Programmabschluss leuchtet ein Hinweissymbol kontinuierlich auf, das Sie an die Reinigung des Filters erinnern soll.



Detaillierte Informationen finden Sie unter **6** *Wartung und Reinigung*.



Falls das Filter-reinigen-Symbol dauerhaft blinken sollte, lesen Sie bitte **unter 7** *Problemlösung* nach.

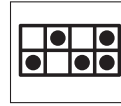

Wassertank leeren

Nach Programmabschluss leuchtet ein Hinweissymbol kontinuierlich auf, das Sie an das Ausleeren des Wassertanks erinnern soll.



Detaillierte Informationen finden Sie unter **6** *Wartung und Reinigung*.

Falls der Wassertank im laufenden Programm komplett gefüllt sein sollte, blinkt das Hinweissymbol, der Trockner hält an. Leeren Sie den Wassertank aus, setzen Sie das Programm anschließend mit der **Start-/Pause**-Taste fort. Das Hinweissymbol erlischt, das Programm wird fortgesetzt.



Filterschublade reinigen

Das Hinweissymbol erinnert Sie daran, dass die Filterschublade gereinigt werden sollte.



Detaillierte Informationen finden Sie unter **6** *Wartung und Reinigung*.



Tür offen

Das Hinweissymbol **Pause** leuchtet auf und das Programmfortschritt-Symbol blinkt, wenn die Gerätetür geöffnet ist.

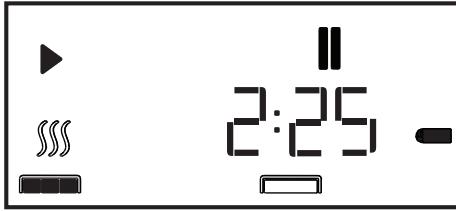

5.10 Programme starten

Starten Sie das Programm mit der Start-/Pause-Taste. Das Start-Symbol leuchtet auf und zeigt den Beginn des Programms an, der Doppelpunkt (:) in der Restzeitanzeige blinkt weiter. Trocknungs- und Programmfortschrittsleiste leuchten abwechselnd im Display.

5.11 Programmfortschritt

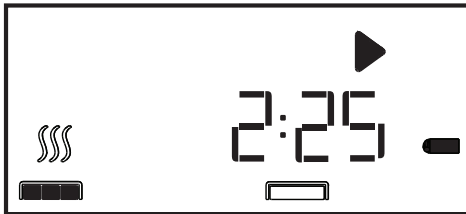

5.12 Kindersicherung

Ihr Gerät ist mit einer Kindersicherung ausgestattet, die Unterbrechungen und Änderungen des laufenden Programms verhindert.

So schalten Sie die Kindersicherung ein:

- Halten Sie die Kindersicherung-Taste 3 Sekunde gedrückt.
- Bei aktiver Kindersicherung erscheint ein entsprechendes Symbol in der Anzeige.

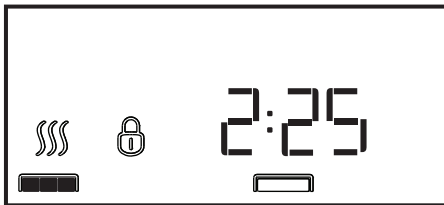

- Wenn die Kindersicherung eingeschaltet ist, bleiben sämtliche Bedientasten mit Ausnahme der

Taste Ein/Aus/Abbrechen und der Kindersicherung-Taste gesperrt.

- Die angezeigten Symbole ändern sich nicht, wenn der Programmauswahlknopf bei eingeschalteter Kindersicherung verstellt wird.
- Wenn der Programmauswahlknopf gedreht und die Funktionstasten gedrückt werden, erscheint die Kindersicherung-Warnung.
- Wenn Sie nach dem Beenden eines Programms ein neues Programm starten oder ein laufendes Programm unterbrechen möchten, müssen Sie die Kindersicherung zunächst abschalten.

So schalten Sie die Kindersicherung wieder ab:

- Halten Sie die Kindersicherung-Taste 3 Sekunde gedrückt.
- Die Kindersicherung schaltet sich ab, wenn der Trockner mit der Taste Ein/Aus/Abbrechen neu gestartet wird.





5.13 Programme nach Programmstart ändern

- Auch im laufenden Betrieb können Sie das ausgewählte Programm ändern und Ihre Wäsche mit einem anderen Programm trocknen.
- Halten Sie die Start-/Pause-Taste zum Anhalten des Programms 1 Sekunde lang gedrückt.
- Stellen Sie ein Programm ein, indem Sie den Programmauswahlknopf drehen.
- Starten Sie das Programm mit der Start-/Pause-Taste.

Keine weitere Wäsche hinzugeben oder entfernen, während der Trockner in Betrieb ist

- So geben Sie nach Programmstart weitere Wäsche hinzu oder nehmen Wäsche heraus:
- Schalten Sie das Gerät durch Drücken der Taste Start/Pause in den Pausemodus. Das Trocknen wird angehalten.
- Im Bereitschaftsmodus öffnen Sie die Gerätetür, geben Wäsche hinzu oder nehmen Wäsche heraus, anschließend schließen Sie die Gerätetür wieder.
- Zur Fortsetzung des Programmes drücken Sie die Taste Start/Pause.

Gerät bedienen

	Wenn Sie später Wäsche hinzugeben, kann dies grundsätzlich dazu führen, dass sich bereits getrocknete Wäsche mit feuchter Wäsche vermischt und die Wäsche nach dem Programmabschluss noch feucht ist.
	Beim Trocknen können Sie Wäsche beliebig oft hinzugeben oder herausnehmen. Allerdings verlängert sich dadurch die Programmlaufzeit, der Energieverbrauch steigt. Daher sollten Sie Wäsche am besten immer nur zum Programmstart hinzugeben.
	Wenn Sie den Programmauswahlknopf im Bereitschaftsmodus verstellen, wird das aktuelle Programm abgebrochen, Informationen zum neuen Programm werden angezeigt.
	Achten Sie darauf, die Innenwand der Trommel beim Hinzugeben oder Herausnehmen von Wäsche im laufenden Betrieb nicht zu berühren. Trommeloberfläche und Luft im Inneren des Trockners sind heiß.

5.14 Programme abbrechen

So brechen Sie das Programm nach Starten des Trockners ab:



- Halten Sie die Start-/Pause-Taste zum Anhalten des Programms 1 Sekunde lang gedrückt und drehen den Programmauswahlknopf.
- Halten Sie die Taste Ein/Aus/Abbrechen 3 Sekunden gedrückt und das Programm wird abgebrochen.

	Da die getrocknete Wäsche nach dem Abbrechen eines Programms noch sehr heiß ist, lassen Sie das Auffrischen-Programm zum Abkühlen durchlaufen.
------------------------------------------------------------------------------------	------------------------------------------------------------------------------------------------------------------------------------------------

5.15 Programmabschluss

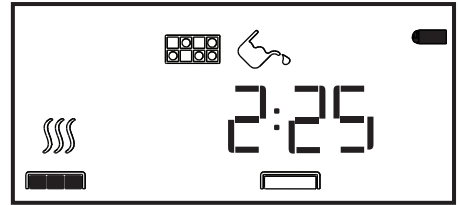
Zum Programmende leuchten die Fusselfilter reinigen- und Wassertank-Hinweissymbole in der Programmfolgeanzeige auf. Zum Abschalten des Trockners betätigen Sie die Taste Ein/Aus/Abbrechen.



	Hierbei handelt es sich um ein zweistündiges Knitterschutz-Programm, wenn Sie die Wäsche nach Abschluss des Programms nicht gleich herausnehmen.
	Reinigen Sie den Fusselfilter nach jedem Trocknen. Siehe 6.1 Fusselfilter/ Innenseite der Gerätetür reinigen.
	Leeren Sie den Wassertank nach jedem Trocknen. Siehe 6.3 Wassertank leeren.

6 Wartung und Reinigung

Durch regelmäßige Reinigung hält Ihr Gerät gewöhnlich länger, viele Probleme treten gar nicht erst auf.

6.1 Fusselfilter/Innenseite der Gerätetür reinigen

Beim Trocknen lösen sich Fusseln und einzelne Fasern von der Wäsche. Diese Rückstände sammeln sich im Fusselfilter.



Fusseln und ähnliche Rückstände entstehen übrigens beim Tragen und beim Waschen der Wäsche.



Reinigen Sie den Fusselfilter und die Innenseite der Gerätetür nach jedem Trocknen.



Sie können das Fusselfiltergehäuse mit einem Staubsauger reinigen.

So reinigen Sie den Fusselfilter:

- Öffnen Sie die Gerätetür.
- Ziehen Sie den Fusselfilter nach oben heraus, öffnen Sie den Fusselfilter.
- Entfernen Sie Fusseln, Fasern und sonstige Rückstände mit den Fingern oder einem weichen Lappen.
- Schließen Sie den Fusselfilter, setzen Sie ihn wieder an seinen Platz.

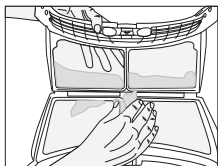
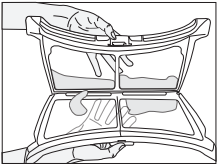
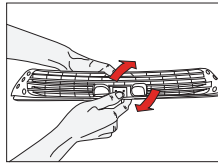
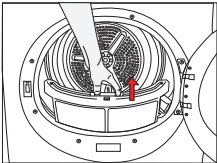

- Im Laufe der Zeit können sich die Poren des Filters zusetzen. Zum Entfernen von Rückständen waschen Sie den Fusselfilter mit warmem Wasser aus. Lassen Sie den Fusselfilter vollständig trocknen, bevor Sie ihn wieder einsetzen.

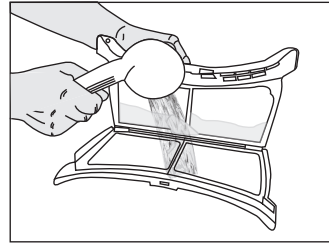

- Reinigen Sie die gesamte Innenfläche der Gerätetür sowie die Türdichtung mit einem weichen, angefeuchteten Tuch.

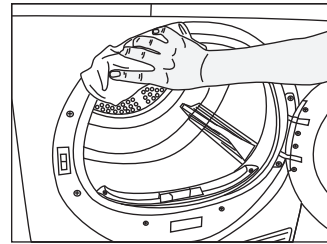
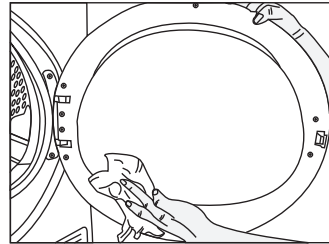

6.2 Sensor reinigen

Ihr Trockner arbeitet mit Feuchtigkeitssensoren, um den Trocknungsgrad der Wäsche zu erkennen.

- So reinigen Sie die Sensoren:
- Öffnen Sie die Gerätetür.
- Lassen Sie das Gerät abkühlen, sofern es noch warm oder heiß sein sollte.
- Wischen Sie die Metallflächen der Sensoren mit einem weichen Tuch ab, das sie leicht mit Essig angefeuchtet haben. Reiben Sie die Sensoren danach trocken.



Reinigen Sie die Metallflächen der Sensoren viermal pro Jahr.

Wartung und Reinigung



Verzichten Sie beim Reinigen der Sensoren unbedingt auf Hilfsmittel aus Metall.



Benutzen Sie niemals Lösungsmittel, chemische Reinigungsmittel oder ähnliche Substanzen zur Reinigung – es besteht Brand- und Explosionsgefahr!

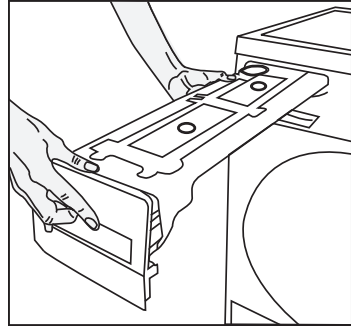
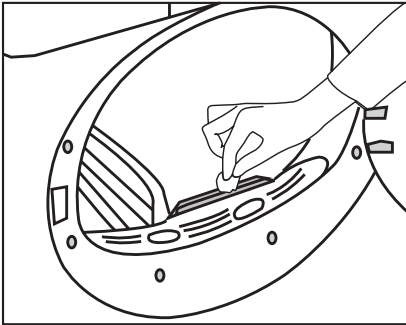

Leeren Sie den Wassertank aus.

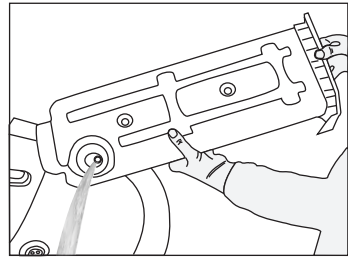

- Falls sich Fusseln im Trichter des Wassertanks angesammelt haben sollten, entfernen Sie diese unter fließendem Wasser.
- Setzen Sie den Wassertank wieder an seinen Platz.



Wenn der direkte Wasserablauf als Option verwendet wird, muss der Wassertank nicht geleert werden.

6.3 Wassertank leeren

Die der Wäsche entzogene Feuchtigkeit kondensiert und sammelt sich im Wassertank. Leeren Sie den Wassertank nach jedem Trocknen.



Das Konsenswasser ist kein Trinkwasser!



Nehmen Sie den Wassertank niemals im laufenden Programm heraus!

So leeren Sie den Wassertank:

- Ziehen Sie die Schublade heraus, entnehmen Sie den Wassertank vorsichtig.

6.4 Filterschublade reinigen

Fusseln und Fasern, die nicht vom Fusselfilter erfasst werden, sammeln sich in der Filterschublade hinter der Frontblende. Das Filterschublade-reinigen-Hinweissymbol leuchtet spätestens nach jedem dritten Einsatz zur Erinnerung auf. Das Gerät filtert zweistufig. Erste Stufe: Schwamm in der Filterschublade. Zweite Stufe: Filtertuch. So reinigen Sie die Filterschublade: Öffnen Sie die Frontblende mit der Frontblendentaste.

Wartung und Reinigung

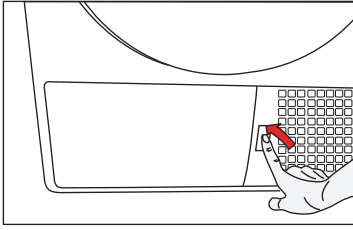

- Entfernen Sie die Filterschubladenabdeckung durch Drehen in Pfeilrichtung.

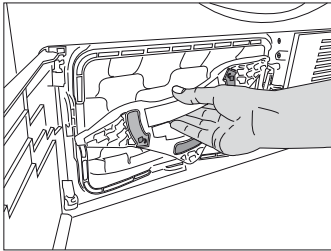

- Ziehen Sie die Filterschublade heraus.

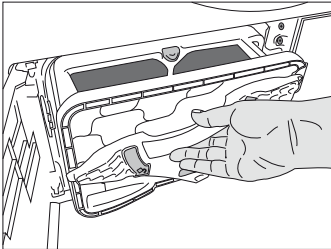

- Öffnen Sie die Filterschublade durch Drücken des roten Knopfes.

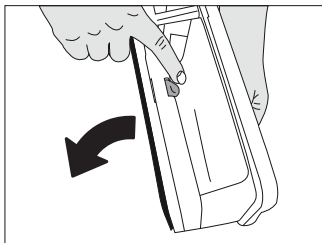

- Nehmen Sie den Filterschwamm heraus.

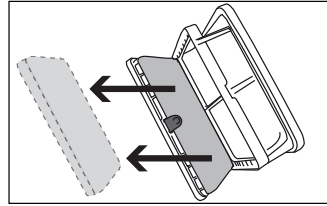

- Entfernen Sie Fusseln, Fasern und sonstige Rückstände mit den Fingern oder einem weichen Lappen vom Filtertuch.
- Falls sich Rückstände am Filtertuch abgesetzt haben, reinigen Sie das Gewebe durch Auswaschen mit warmem Wasser. Lassen Sie das Filtertuch gründlich trocknen, bevor Sie es wieder in die Filterschublade einsetzen.

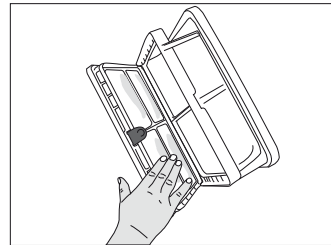

- Entfernen Sie Fasern und Fusseln durch Waschen der Filterschublade mit der Hand. Drücken Sie überschüssiges Wasser nach dem Waschen von Hand aus dem Schwamm heraus. Trocknen Sie den Schwamm gründlich, bevor Sie ihn wieder einsetzen.



Der Schwamm muss nur dann gereinigt werden, wenn sich reichlich Fasern und Fusseln daran angesammelt haben.

Wartung und Reinigung

- Setzen Sie den Schwamm wieder ein.

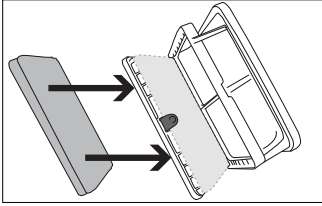

- Schließen Sie die Filterschublade; nutzen Sie dazu den roten Knopf.

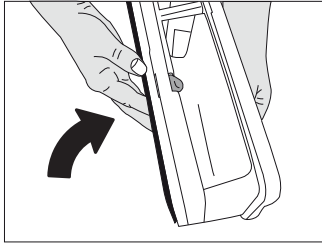

- Setzen Sie die Filterschublade wieder ein, fixieren Sie die Filterschubladenabdeckung durch Drehen in Pfeilrichtung. Achten Sie darauf, dass die Abdeckung richtig sitzt.

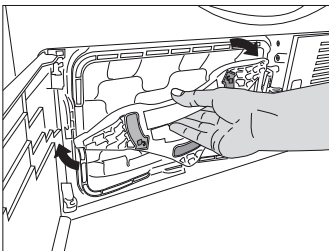

- Schließen Sie die Frontblende.

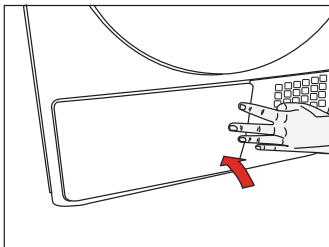

Trocknen ohne Filterschwamm führt zu Beschädigungen des Gerätes!



Verschmutzte Fusselfilter und Filterschubladen verlängern das Trocknen und führen zu höherem Energieverbrauch.

6.5 Verdampfer reinigen

Entfernen Sie Fusseln an den Lamellen des Verdampfers (hinter der Filterschublade) mit einem Staubsauger.

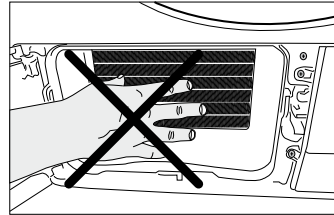

Wenn Sie Schutzhandschuhe tragen, können Sie die Verunreinigungen auch mit der Hand entfernen. Versuchen Sie dies niemals mit bloßen, ungeschützten Händen! Die Lamellen des Verdampfers können Ihre Hände verletzen.

6 Problemlösung

Das Trocknen dauert zu lange.

- Die Poren des Fusselfilters sind verstopft. >>> *Waschen Sie den Fusselfilter mit warmem Wasser aus.*
- Die Filterschublade ist verstopft. >>> *Reinigen Sie den Schwamm und das Filtertuch in der Filterschublade.*
- Die Belüftungsöffnungen an der Vorderseite des Gerätes sind blockiert. >>> *Entfernen Sie sämtliche Fremdkörper von oder aus den Belüftungsöffnungen.*
- Die Belüftung reicht aufgrund unzureichender Raumgröße nicht aus. >>> *Öffnen Sie Tür und Fenster des Raums, damit die Raumtemperatur nicht zu stark ansteigt.*
- Auf dem Feuchtigkeitssensor hat sich Kalk abgelagert. >>> *Reinigen Sie den Feuchtigkeitssensor.*
- *Zu viel Wäsche im Gerät. >>> Überladen Sie den Trockner nicht.*
- Die Wäsche wurde nicht ausreichend geschleudert. >>> *Schleudern Sie die Wäsche mit höherer Geschwindigkeit.*

Die Wäsche ist nach dem Trocknen noch feucht.

- i** Nach dem Trocknen fühlen sich die noch heißen Kleidungsstücke etwas feuchter an, als sie tatsächlich sind.
- Es liegt nahe, dass das ausgewählte Programm nicht für den jeweiligen Textilientyp geeignet war. >>> *Schauen Sie sich die Pflegeetiketten an Kleidungsstücken an, wählen Sie das richtige Programm für den jeweiligen Wäschetyp, setzen Sie bei Bedarf Timerprogramme ein.*
 - Die Poren des Fusselfilters sind verstopft. >>> *Waschen Sie den Fusselfilter mit warmem Wasser aus.*
 - Die Filterschublade ist verstopft. >>> *Reinigen Sie den Schwamm und das Filtertuch in der Filterschublade.*
 - *Zu viel Wäsche im Gerät. >>> Überladen Sie den Trockner nicht.*
 - Die Wäsche wurde nicht ausreichend geschleudert. >>> *Schleudern Sie die Wäsche mit höherer Geschwindigkeit.*

Der Trockner lässt sich nicht einschalten oder das Programm startet nicht. Der Trockner läuft nach der Programmauswahl nicht an.

- Vergewissern Sie sich, dass der Netzstecker eingesteckt ist.
- Die Gerätetür ist nicht vollständig geschlossen. >>> *Achten Sie darauf, dass die Gerätetür richtig geschlossen wird.*
- Es wurde kein Programm ausgewählt oder die Start-/Pause-/Abbrechen-Taste wurde nicht gedrückt. >>> *Überzeugen Sie sich davon, dass ein Programm ausgewählt und das Gerät nicht angehalten wurde.*
- Die Kindersicherung ist aktiv. >>> *Schalten Sie die Kindersicherung ab.*

Ein Programm wurde grundlos abgebrochen.

- Die Gerätetür ist nicht vollständig geschlossen. >>> *Achten Sie darauf, dass die Gerätetür richtig geschlossen wird.*
- Ein Stromausfall ist eingetreten. >>> *Starten Sie das Programm mit der Start/Pause/Abbrechen-Taste.*
- Der Wassertank ist voll. >>> *Leeren Sie den Wassertank*

Die Wäsche ist eingelaufen, verfilzt oder auf sonstige Weise in Mitleidenschaft gezogen.

- Eventuell haben Sie ein Programm gewählt, das nicht für diese Wäscheart geeignet ist. >>> *Werfen Sie einen Blick auf das Pflegeetikett, wählen Sie ein passendes Programm.*

Die Trommelbeleuchtung schaltet sich nicht ein. (Bei Modellen mit Beleuchtung.)

- Der Trockner wurde nicht mit der Ein-/Austaste eingeschaltet. >>> *Überzeugen Sie sich davon, dass der Trockner eingeschaltet wurde.*
- Das Leuchtmittel ist defekt. >>> *Lassen Sie das Leuchtmittel durch den autorisierten Kundendienst austauschen.*

Das Ende/Knitterschutz-Symbol leuchtet.

Problemlösung

<ul style="list-style-type: none">• Das Knitterschutzprogramm ist aktiv und verhindert, dass die Wäsche nach Programmabschluss verknittert. >>> <i>Schalten Sie den Trockner aus, nehmen Sie die Wäsche heraus.</i>
Das Ende-Symbol leuchtet.
<ul style="list-style-type: none">• Das Programm ist abgeschlossen. Schalten Sie den Trockner aus, nehmen Sie die Wäsche heraus.
Das Filter-reinigen-Symbol leuchtet.
<ul style="list-style-type: none">• Der Fusselfilter wurde nicht gereinigt. >>> <i>Reinigen Sie den Fusselfilter.</i>
Das Fusselfilter-reinigen-Symbol leuchtet.
<ul style="list-style-type: none">• Das Gehäuse des Fusselfilters ist verstopft. >>> <i>Reinigen Sie das Fusselfiltergehäuse.</i>• Die Poren des Fusselfilters haben sich mit Rückständen zugesetzt. >>> <i>Waschen Sie den Fusselfilter mit warmem Wasser aus.</i>• Die Filterschublade ist verstopft. >>> <i>Reinigen Sie den Schwamm und das Filtertuch in der Filterschublade.</i>
Wasser läuft durch die Gerätetür aus.
<ul style="list-style-type: none">• An der Innenseite der Gerätetür und an der Türdichtung haben sich Fusseln angesammelt. >>> <i>Reinigen Sie die Innenseite der Gerätetür und die Türdichtung.</i>
Die Gerätetür öffnet sich plötzlich.
<ul style="list-style-type: none">• Die Gerätetür ist nicht vollständig geschlossen. >>> <i>Drücken Sie die Gerätetür bis zum hörbaren Einrasten zu.</i>
Das Wassertank-Hinweissymbol leuchtet oder blinkt.
<ul style="list-style-type: none">• Der Wassertank ist voll. >>> <i>Leeren Sie den Wassertank.</i>• Der Wasserablaufschlauch ist verbogen. Prüfen Sie den Wasserablaufschlauch.
Das Filterschublade-reinigen-Hinweissymbol blinkt.
<ul style="list-style-type: none">• Die Filterschublade wurde nicht gereinigt. >>> <i>Reinigen Sie den Schwamm und das Filtertuch in der Filterschublade.</i>

 Falls sich ein Problem nicht mit den Hinweisen in diesem Abschnitt lösen lassen sollte, wenden Sie sich bitte an Ihren Händler oder an den autorisierten Kundendienst. Versuchen Sie niemals, ein defektes Gerät selbst zu reparieren.

