

Lave-vaisselle

Manuel d'utilisation

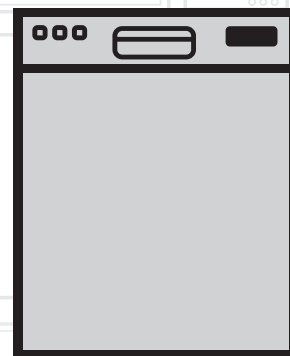

DTC36610W

FR

Guide d'utilisation rapide

Pour plus d'informations sur l'utilisation de l'appareil, lisez la section correspondante dans ce manuel d'utilisation.

<p>Mettez l'appareil en marche.</p>	<p>Appuyez sur le commutateur d'alimentation pour mettre l'appareil en marche et ouvrez la porte.</p>
<p>Remplissez le distributeur de détergent</p>	<p>Compartment A : Pour chaque cycle de lavage. Compartment B : Uniquement pour les programmes avec pré-lavage. (Respectez les instructions du manuel d'utilisation !)</p>
<p>Vérifiez le niveau du produit de rinçage</p>	<p>Indicateur mécanique C. Indicateur électrique du panneau de commande (si fourni).</p>
<p>Vérifiez le niveau de sel régénérateur.</p>	<p>(Uniquement pour les modèles dotés d'adoucisseur d'eau). Indicateur électrique du panneau de commande (si fourni). En cas d'absence de l'indicateur de manque de sel sur le panneau de commande (pour certains modèles), vous pouvez estimer à quel moment ajouter du sel dans l'adoucisseur d'eau en fonction du nombre de cycles déjà effectués par le lave-vaisselle.</p>
<p>Chargez les paniers.</p>	<p>Grattez les grandes quantités de résidus d'aliments. Ramollissez les résidus d'aliments brûlés dans les casseroles et chargez les paniers. Référez-vous aux instructions de chargement du lave-vaisselle.</p>
<p>Sélectionnez un programme.</p>	<p>Fermez la porte, appuyez sur le bouton du programme jusqu'à ce que le programme sélectionné s'allume. (Voir la section intitulée « Consignes d'utilisation »)</p>
<p>Fonctionnement du lave-vaisselle</p>	<p>Ouvrez le robinet d'eau et appuyez sur le bouton Départ/Pause. La machine démarre après 10 secondes environ.</p>
<p>• Changement de programme</p>	<p>• 1. Un cycle de lavage ne peut être modifié que s'il a fonctionné au moins pendant une courte durée. Sinon, le détergent pourrait avoir été libéré et l'eau vidangée. Dans ce cas, remplissez à nouveau le distributeur de détergent. 2. Appuyez sur le bouton Départ/Pause, puis appuyez sur le bouton de programme pendant plus de 3 secondes pour annuler le programme en cours. 3. Sélectionnez un nouveau programme. 4. Redémarrez le lave-vaisselle.</p>
<p>• Ajoutez les plats oubliés dans le lave-vaisselle.</p>	<p>• 1 Appuyez sur le bouton Départ/Pause pour arrêter l'appareil. 2. Ouvrez la porte. 3. Ajoutez les plats oubliés. 4. Fermez la porte et appuyez sur le bouton Départ/Pause, le lave-vaisselle se remet en marche après 10 secondes.</p>
<p>• Si l'appareil est mis à l'arrêt pendant le cycle de lavage.</p>	<p>• Si l'appareil est mis à l'arrêt pendant un cycle de lavage, lors de son redémarrage, veuillez sélectionner à nouveau le cycle de lavage et faites fonctionner le lave-vaisselle tel que lors de sa mise en marche initiale.</p>
<p>Mettez l'appareil à l'arrêt.</p>	<p>Une fois le cycle en cours terminé, l'alarme du lave-vaisselle retentit 8 fois et s'arrête. Arrêtez l'appareil en appuyant sur le bouton d'alimentation. L'appareil étant en veille, il s'arrête automatiquement après 30 minutes lorsqu'il n'est pas utilisé.</p>
<p>Fermez le robinet d'eau et déchargez les paniers.</p>	<p>Avertissement : patientez quelques minutes (environ 15 minutes) avant de décharger le lave-vaisselle pour éviter de manipuler les plats et les ustensiles lorsqu'ils sont chauds et susceptibles de se casser. Ils sécheront aussi mieux. Déchargez l'appareil à partir du panier inférieur.</p>

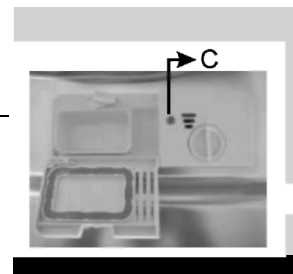

⚠
AVERTISSEMENT !
Ouvrez prudemment la porte. De la vapeur chaude pourrait s'échapper lorsque la porte est ouverte !



Lisez ce manuel.

Chère cliente, cher client,

Veuillez lire attentivement ce manuel avant d'utiliser le lave-vaisselle ; il vous aidera à l'utiliser et à l'entretenir correctement.
Conservez-le pour une consultation ultérieure.
Remettez-le au prochain utilisateur de l'appareil.

Ce manuel contient des consignes de sécurité, des consignes d'utilisation, des consignes d'installation, des conseils de dépannage, etc.



Avant d'appeler le service après-vente

- Lisez la section relative aux conseils de dépannage pour résoudre certains problèmes communs de vous-même.
- Si vous ne pouvez pas résoudre ces problèmes de vous-même, contactez des techniciens professionnels.

REMARQUE :

- Le fabricant, dans le cadre de sa politique de développement et de mise à jour, pourrait procéder à des modifications de ce produit sans préavis.
- Ce manuel d'utilisation est également disponible chez le fabricant ou chez le revendeur agréé.

1) Consignes relatives à la sécurité et à l'environnement ..	1
2) Mise au rebut	2
3) Consignes d'utilisation	3
Panneau de commande	3
Fonctionnalités du lave-vaisselle	3
4) Avant la première utilisation	4
A, Ajout de sel dans l'adoucisseur	4
B, Remplissage du distributeur de produit de rinçage	5
C, Fonctions du détergent	6
5) Chargement des paniers du lave-vaisselle	8
Précautions nécessaires avant ou après le chargement des paniers du lave-vaisselle	9
Chargement du panier	9
Panier à couverts	10
6) Démarrage d'un programme de lavage	11
Tableau des cycles de lavage	11
Mise en marche de l'appareil	11
Changement de programme	12
À la fin du cycle de lavage	12
7) Entretien et nettoyage	13
Système de filtration	13
Entretien du lave-vaisselle	14
8 Consignes d'installation	15
Positionnement de l'appareil	16
Branchements électriques	16
Raccordement d'eau	16
Raccordement des tuyaux de vidange	17
Démarrage du lave-vaisselle	18
9) Conseils de dépannage	19
Avant d'appeler le service après-vente	19
Codes d'erreur	20
Informations techniques	21

1. CONSIGNES IMPORTANTES DE SÉCURITÉ



AVERTISSEMENT ! Lorsque vous utilisez votre lave-vaisselle, observez les précautions indiquées ci-dessous :

- Cet appareil est conçu pour un usage domestique et pour des applications similaires comme :
 - le coin cuisine pour le personnel dans les magasins, les bureaux ou autres environnements de travail ;
 - les gîtes ruraux ;
 - les hôtels, les motels et autres types d'environnements résidentiels et ;
 - les chambres d'hôte.

- Cet appareil peut être utilisé par des enfants âgés d'au minimum 8 ans, ainsi que par des personnes avec des capacités physiques, sensorielles ou mentales réduites ou sans expérience et connaissances, si elles sont supervisées ou ont été formées à l'utilisation sécurisée de l'appareil et comprennent les risques y relatifs. Les enfants ne doivent pas jouer avec l'appareil. Le nettoyage et l'entretien de l'appareil ne doivent pas être effectués par des enfants laissés sans surveillance.
(EN60335-1)

- L'utilisation de cet appareil est interdite aux personnes (notamment les enfants) dont les capacités physiques, sensorielles ou mentales sont réduites, ou n'ayant pas suffisamment d'expérience ou de connaissances, à moins d'avoir obtenu une autorisation auprès des personnes responsables de leur sécurité.
(CEI60335-1)

- Cet appareil a été conçu uniquement pour un usage domestique et à l'intérieur. Pour être à l'abri des chocs électriques, n'immergez pas le cordon d'alimentation ou la fiche dans de l'eau ou dans tout autre liquide.
- Veuillez débrancher l'appareil avant toute opération de nettoyage et d'entretien. Utilisez un chiffon souple humidifié au savon doux, puis essuyez-le avec un chiffon sec.



CONSIGNES DE MISE À LA TERRE

- Cet appareil doit être mis à la terre. En cas de dysfonctionnement ou de panne, la mise à la terre de l'appareil permet de réduire les risques de choc électrique en assurant une voie de faible résistance pour le courant électrique. Cet appareil est équipé d'un conducteur et d'une prise de mise à la terre.
- La prise doit être branchée à une source adaptée qui est installée et mise à la terre conformément à l'ensemble des réglementations locales.
- Un mauvais branchement du conducteur de mise à la terre peut entraîner un risque de choc électrique. En cas de doute concernant la mise à la terre de l'appareil, contactez un électricien qualifié ou un représentant du service technique.
- Ne modifiez pas la fiche fournie avec l'appareil si elle n'est pas appropriée pour la prise. Si celle-ci n'est pas adaptée à votre prise secteur, faites installer une prise adéquate par un électricien qualifié.

- Évitez d'utiliser de manière abusive, de vous asseoir et de monter sur la porte et sur les paniers du lave-vaisselle.
- N'utilisez pas votre lave-vaisselle si toutes les parois ne sont pas correctement installées.
- Faites preuve de prudence lorsque vous ouvrez la porte du lave-vaisselle alors que celui-ci est en marche : de l'eau peut s'en échapper.
- Ne placez pas d'objets lourds et ne montez pas sur la porte lorsque celle-ci est ouverte. L'appareil pourrait basculer.
- Lorsque vous chargez de la vaisselle sale :
 - 1) Placez les éléments coupants de manière à ce qu'ils ne puissent pas endommager le joint de porte ;
 - 2) Avertissement : Les couteaux et autres ustensiles coupants doivent être chargés dans le panier à couverts avec leurs pointes orientées vers le bas, ou placés en position horizontale.
- Vérifiez que l'appareil ne contient pas de détergent en poudre une fois le cycle de lavage terminé.
- Assurez-vous que tous vos ustensiles en plastique présentent la mention « lavable au lave-vaisselle » ou une autre mention équivalente avant de les laver dans l'appareil. Pour les ustensiles en plastique qui ne présentent aucune mention de ce type, vérifiez les recommandations du fabricant.
- Utilisez uniquement des détergents et des produits de rinçage recommandés pour les lave-vaisselles automatiques.

- Ne mettez jamais de savon, de lessive ou de produit de lavage à la main dans votre lave-vaisselle.
- Les enfants doivent toujours être surveillés pour s'assurer qu'ils ne jouent pas avec l'appareil.
- Veillez à toujours refermer la porte de l'appareil pour éviter tout risque de chute.

- Si le cordon d'alimentation est endommagé, il doit être remplacé par le fabricant, son réparateur agréé ou une personne qualifiée similaire afin d'éviter tout danger.

- Lors de l'installation de l'appareil, veillez à ne pas plier ou aplatir excessivement ou dangereusement le cordon d'alimentation.

- N'altérez pas les commandes.

- L'appareil doit être raccordé aux conduites d'eau à l'aide de tuyaux neufs. Ne réutilisez pas vos anciens tuyaux.
- Le nombre maximal de couverts pouvant être lavés est 6.
- La pression maximale d'admission d'eau est de 1 MPa.
- La pression minimale d'admission d'eau est de 0,04 MPa.

Consignes relatives à la sécurité et à l'environnement

Vidangez complètement l'eau qui reste dans l'appareil.

Conformité avec la directive DEEE et mise au rebut des déchets

Ce produit est conforme à la Directive DEEE du Parlement européen (2012/19/UE). Cet



appareil  porte le symbole de classification correspondant aux déchets des équipements électriques et électroniques (DEEE). Il a été fabriqué avec des pièces et du matériel de qualité supérieure, réutilisables et adaptés au recyclage. Ne mettez pas l'appareil usagé au rebut avec des déchets domestiques et autres déchets, à la fin de sa durée de vie. Au contraire, faites-le éliminer dans un point de collecte réservé au recyclage d'appareils électriques et électroniques. Veuillez contacter les autorités de votre localité pour vous renseigner sur les points de collecte de votre région.

Conformité avec la Directive RoHS

Le produit que vous avez acheté est conforme à la directive RoHS de l'UE (2011/65/UE). Il ne contient aucun des matériaux nocifs et prohibés spécifiés dans la Directive.

Informations relatives à l'emballage

Les matériaux d'emballage de l'appareil sont fabriqués à partir de matériaux recyclables conformément aux réglementations environnementales nationales.

Spécifications techniques



Conformité aux normes et aux données d'essai / déclaration de conformité CE

Ce produit est conforme aux directives de l'UE suivantes ; les étapes de conception, de production et de vente de ce produit sont en conformité avec les règles de sécurité de tous les règlements de l'Union européenne.

Circuit d'alimentation	220-240 V, 50 Hz (voir étiquette signalétique)
Consommation totale d'énergie	1 170-1 380 W (voir étiquette signalétique)
Consommation d'électricité du chauffage	1 200 W (voir étiquette signalétique)
Intensité totale (varie selon le modèle)	10 A (voir plaque signalétique)
Consommation d'électricité de la vidange	30 W (voir étiquette signalétique)
Pression de l'eau	0,4 –10 bar (= 4 – 100 N/cm ² = 0,04-1,0 Mpa)



Les spécifications techniques sont susceptibles de modifications sans préavis, à des fins d'amélioration de la qualité du produit.



Les schémas présentés dans ce manuel sont indicatifs et peuvent ne pas correspondre exactement à votre produit.



LES VALEURS indiquées sur les marques du produit ou dans les documents imprimés qui accompagnent le produit sont obtenues en laboratoire sur la base des normes pertinentes. Ces valeurs peuvent varier en fonction des conditions de fonctionnement de l'appareil et de son emplacement d'installation.





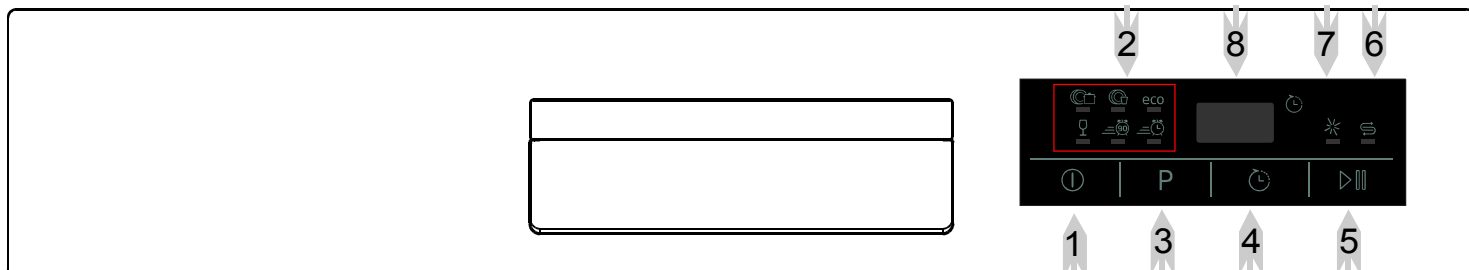

3. Consignes d'utilisation

IMPORTANT

Pour garantir une performance optimale du lave-vaisselle, veuillez lire l'ensemble des consignes avant la première utilisation.

Panneau de commande



- | | |
|---|---|
| <p>1 Bouton d'alimentation : Il sert à mettre l'appareil en marche ou à l'arrêt.</p> <p>2 Indicateur de programme :</p> <p> -- Intensif  -- Normal  -- ECO</p> <p> -- Verre  -- 90 min  -- Rapide</p> <p>3 Sélecteur de programme : Appuyez sur ce bouton pour sélectionner les cycles de lavage.</p> <p>4 Bouton Démarrage différé : Appuyez sur le bouton pour programmer un démarrage différé.</p> | <p>5 Bouton Départ/Pause : Appuyez sur ce bouton pour démarrer ou pour mettre en pause le lave-vaisselle.</p> <p>6 Indicateur de manque de sel : Il s'allume lorsque vous devez remplir l'adoucisseur.</p> <p>7 Témoin d'avertissement de produit de rinçage : Il s'allume lorsque vous devez remplir le distributeur de produit de rinçage.</p> <p>8 Écran d'affichage : affiche le temps restant et l'état (état du fonctionnement, temps d'attente, etc.).</p> |
|---|---|

Composants du lave-vaisselle

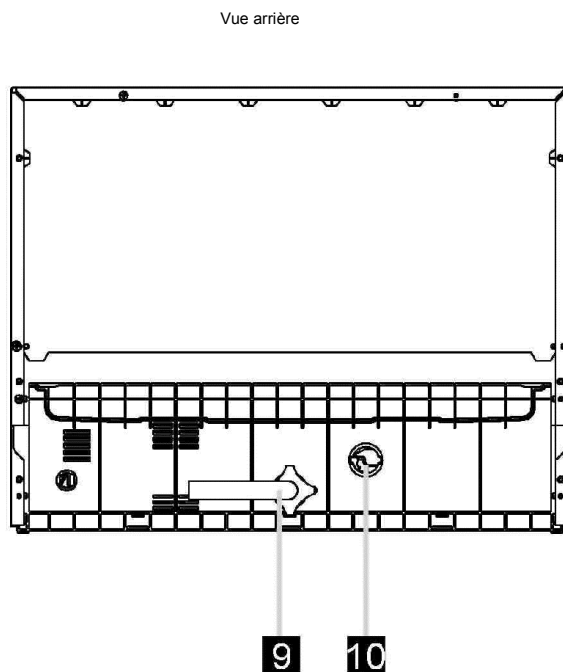
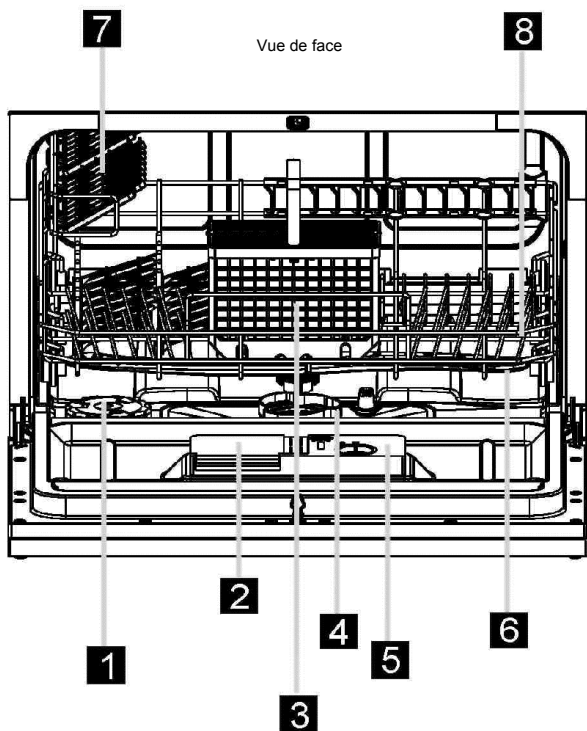

- | | | | | |
|--|---|---|--|---|
| <p>1 Réservoir de sel</p> <p>2 Distributeur de détergent</p> | <p>3 Panier à couverts</p> <p>4 Ensemble filtre</p> | <p>5 Distributeur de produit de rinçage</p> <p>6 Bras d'aspersion</p> | <p>7 Étagère pour tasses</p> <p>8 Panier</p> | <p>9 Raccord de conduit d'admission</p> <p>10 Raccord de conduit d'évacuation</p> |
|--|---|---|--|---|

4. Avant la première utilisation

! **REMARQUE :** Si votre modèle ne possède pas un adoucisseur d'eau, vous pouvez sauter cette section.

A. Chargement de sel dans l'adoucisseur

Utilisez toujours le type de sel recommandé pour le lave-vaisselle.

Le réservoir de sel est situé sous le panier et doit être rempli selon la procédure suivante :

Attention !

- Utilisez uniquement le type de sel recommandé pour les lave-vaisselles ! Les autres types de sel qui ne sont pas spécialement conçus pour les lave-vaisselles, notamment le sel de table, peuvent endommager l'adoucisseur d'eau. Le fabricant n'offre aucune garantie et décline toute responsabilité pour tout dommage résultant de l'utilisation d'un type de sel inapproprié.
- Remplissez le sel uniquement avant le démarrage d'un programme de lavage complet. Cela permet d'empêcher que des grains de sel ou de l'eau salée, éventuellement déversés, demeurent dans le fond de l'appareil pendant une certaine durée, au risque de provoquer une corrosion.

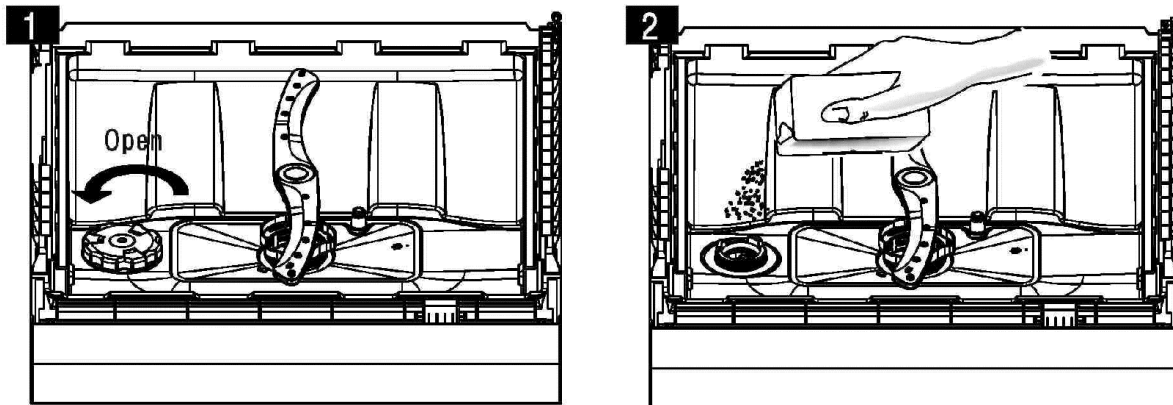

A Retirez le panier, puis dévissez le couvercle du réservoir de sel et retirez-le. 1

B Avant le premier lavage, ajoutez 1 litre d'eau dans le réservoir de sel de l'appareil.

C Positionnez l'extrémité de l'entonnoir (fourni) dans le trou et versez environ 1 kg de sel.

Il est normal qu'une petite quantité d'eau ressorte du réservoir de sel. 2

D Une fois le réservoir rempli, revissez fermement le couvercle dans le sens horaire.

E Généralement, l'indicateur de manque de sel s'éteint 2 à 6 jours après le remplissage du réservoir de sel.

F Immédiatement après le remplissage du réservoir de sel, lancez un programme de lavage (**nous recommandons un programme rapide**).

Sinon, le système de filtration, la pompe ou d'autres pièces importantes de l'appareil peuvent être endommagées par l'eau salée.

L'endommagement dû à l'eau salée n'est pas couvert par la garantie.

! **REMARQUE :**

1. Remplissez le réservoir de sel uniquement lorsque l'indicateur de manque de sel du panneau de commande s'allume. En fonction de la vitesse de dissolution de sel, l'indicateur de manque de sel peut rester allumé même après le remplissage du réservoir de sel. Si le panneau de commande ne possède pas d'indicateur de manque de sel (pour certains modèles), vous pouvez estimer le temps approprié pour charger le sel dans l'adoucisseur en fonction des cycles déjà effectués par le lave-vaisselle.
2. Si du sel a été déversé, lancez un programme de trempage ou un programme rapide pour éliminer l'excès de sel.

Réglage de la consommation de sel

Étape 1 : Entrez dans le mode de réglage de sel

Fermez la porte dans un délai de 60 secondes après la mise sous tension ; appuyez sur le bouton Démarrer/Réinitialiser et maintenez-le enfoncé pendant 5 secondes ; l'appareil bascule en mode de réglage.

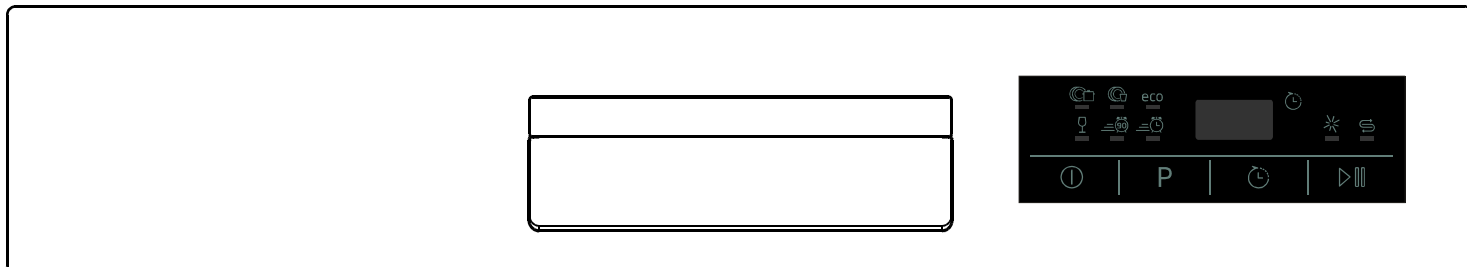

Étape 2 : Sélectionnez un niveau de consommation de sel

Appuyez sur le bouton Démarrer/Pause pour sélectionner le réglage approprié en fonction de votre environnement local. Les paramètres changent d'après la séquence suivante : H1->H2->H3->H4->H5->H6 ;

Étape 3 : Quittez le mode de réglage de sel

Si vous n'effectuez aucune opération dans un délai de cinq secondes, l'appareil quitte le mode de réglage et passe en mode Veille

Il existe 6 niveaux de consommation de sel. Il est recommandé de choisir le niveau d'après le tableau suivant :

Degré de dureté de l'eau		Réglage de l'adoucisseur d'eau	Codes d'affichage numérique
°dH ¹⁾	mmol/l ²⁾		
0-5	0-0,9	1	H1
6-11	1,0-2,0	2	H2
12-17	2,1-3,0	3	H3
18-22	3,1-4,0	4*	H4
23-34	4,1-6,1	5	H5
35-45	6,2-8,0	6	H6

Remarque :

1) Degré allemand de mesure de la dureté de l'eau

2) millimole, unité internationale de dureté de l'eau

*) réglage d'usine

Contactez votre service local de distribution d'eau pour obtenir les informations relatives au degré de dureté de l'eau.

B. Remplissage du distributeur de produit de rinçage

Distributeur de produit de rinçage

Le produit de rinçage est libéré lors de la phase de rinçage final pour éviter que l'eau ne forme des gouttelettes sur vos plats et qu'elle n'y laisse des taches et des stries. Il améliore également le séchage en permettant à l'eau de mieux glisser sur les plats. Votre lave-vaisselle est conçu pour fonctionner avec des produits de rinçage liquides. Le distributeur des produits de rinçage est situé sur la porte, près du distributeur de détergent. Pour le remplir, ouvrez le couvercle et versez-y le produit de rinçage jusqu'à ce que le l'indicateur de niveau devienne complètement noir. La capacité du réservoir de produit de rinçage est d'environ 110 ml.

Fonction du produit de rinçage

Le produit de rinçage est ajouté automatiquement lors du dernier rinçage pour assurer le rinçage complet et l'élimination des taches et des stries.

Fonction du produit de rinçage

Le produit de rinçage est ajouté automatiquement lors du dernier rinçage pour assurer le rinçage complet et l'élimination des taches et des stries.

Attention !

Utilisez uniquement les produits de rinçage de marque pour lave-vaisselle. Ne remplissez jamais le distributeur de produit de rinçage d'autres substances (par ex. des produits de nettoyage pour lave-vaisselle, du détergent liquide). Ils pourraient endommager l'appareil.

Période de remplissage du distributeur de produit de rinçage

Si l'indicateur de manque de produit de rinçage est absent sur le panneau de commande, vous pouvez toujours estimer la quantité de produit de rinçage restante d'après la couleur de l'indicateur de niveau optique « C » situé près du couvercle. Lorsque le réservoir de produit de rinçage est plein, l'indicateur devient complètement noir. Au fil de la diminution du niveau de produit de rinçage, la taille du point noir se réduit. Ne laissez jamais le produit de rinçage descendre en dessous des 1/4 du réservoir.

Au fil de la diminution du niveau de produit de rinçage, la taille du point noir de l'indicateur de niveau du produit de rinçage diminue tel que l'illustre l'image ci-dessous.

- Plein
- 3/4
- 1/2
- 1/4 – Besoin de remise à niveau pour l'élimination des taches
- Vide

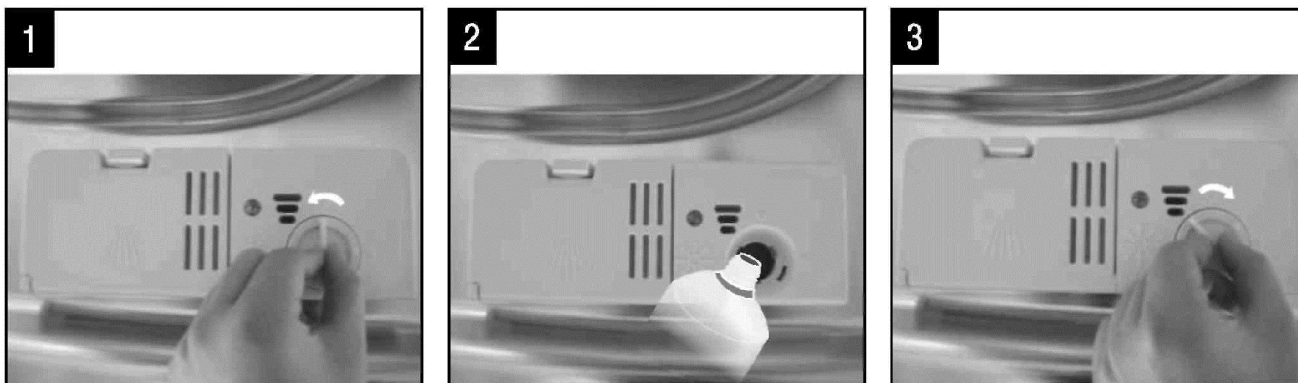
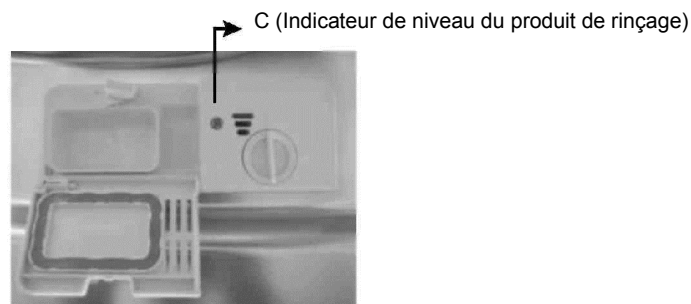

- 1 Pour ouvrir le distributeur, tournez le couvercle dans le sens de la flèche (à gauche) « ouvert » et soulevez-le.
- 2 Versez le produit de rinçage dans le distributeur en évitant qu'il ne déborde.
- 3 Remettez le couvercle en place en l'alignant sur la flèche « ouvert » et tournez-le vers la position fermée (à droite).

REMARQUE : Nettoyez tout produit de rinçage déversé lors du remplissage à l'aide d'un chiffon absorbant pour éviter la formation excessive de mousse au cours du prochain lavage. N'oubliez pas de remettre le couvercle en place avant de refermer la porte du lave-vaisselle.

Réglage du distributeur de produit de rinçage

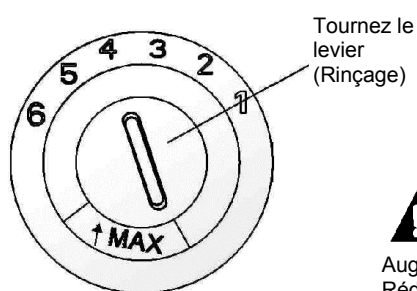

Le distributeur de produit de rinçage possède six ou quatre degrés. Réglez toujours le distributeur sur « 4 » avant de commencer. Si votre vaisselle présente des taches ou est mal séchée, augmentez la quantité de produits de rinçage libérée en retirant le couvercle du distributeur et en tournant le cadran sur « 5 ». Si la vaisselle est toujours mal séchée ou présente encore des taches, réglez le cadran sur le chiffre supérieur jusqu'à ce vos plats ne présentent plus de tache. Le degré recommandé est « 4 ». (La valeur d'usine est « 4 ».)

REMARQUE :

Augmentez la dose de produit si les plats présentent des taches d'eau ou de calcaire après le lavage. Réduisez-la si vos plats présentent des taches blanches collantes ou si vos verres ou vos couteaux présentent une pellicule bleutée.

C. Fonction du détergent

Les ingrédients chimiques qui composent le détergent sont nécessaires pour éliminer, décomposer et évacuer les saletés du lave-vaisselle. La majorité des détergents de qualité commerciale conviennent à cette fin.

Généralement, les nouveaux détergents à pulvériser ne contiennent pas de phosphate. Dans ce cas, la fonction d'adoucissement d'eau du phosphate n'est pas assurée. Si vous utilisez ce type de détergent, nous vous recommandons de remplir le réservoir de sel même lorsque la dureté de votre eau est seulement à 6 dH. Si vous utilisez un détergent ne contenant pas de phosphate et que votre eau est dure, vous verrez régulièrement apparaître des taches blanches sur vos verres et votre vaisselle. Dans ce cas, ajoutez davantage de détergent pour obtenir de meilleurs résultats. Les détergents ne contenant pas de chlore blanchissent quelque peu la vaisselle. Les taches résistantes et colorées ne sont pas complètement éliminées. Dans ce cas, sélectionnez un programme qui fonctionne à une température plus élevée.

Détergents concentrés

Selon leur composition chimique, il existe deux types fondamentaux de détergents :

- Les détergents alcalins conventionnels à composants caustiques.
- Les détergents concentrés peu alcalins à enzymes naturels.

L'utilisation d'un programme de lavage normal en combinaison avec des détergents concentrés réduit la pollution et est appropriée pour votre vaisselle.

Détergent en tablettes

Les détergents en tablettes de différentes marques se dissolvent à des vitesses variées. Pour cette raison, certains détergents en tablettes ne peuvent pas se dissoudre et développer leur capacité de nettoyage complète pendant les programmes de lavage courts. Par conséquent, il convient de sélectionner des programmes longs lorsque vous utilisez des détergents en tablettes pour garantir l'élimination complète des résidus de détergent.

Distributeur de détergent

Vous devez remplir le distributeur avant le début de chaque cycle de lavage suivant les instructions fournies dans le tableau des cycles de lavage. Votre lave-vaisselle consomme moins de détergent et de produit de rinçage que les lave-vaisselles conventionnels. Généralement, une seule cuillère à soupe de détergent suffit pour un lavage normal. Les ustensiles présentant plus de taches résistantes requièrent plus de détergent. Veillez à toujours mettre votre détergent dans l'appareil juste avant de le démarrer pour éviter qu'il s'humidifie et ne puisse pas se dissoudre correctement.

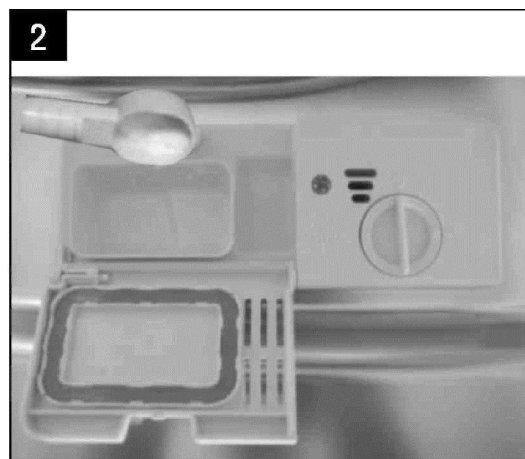
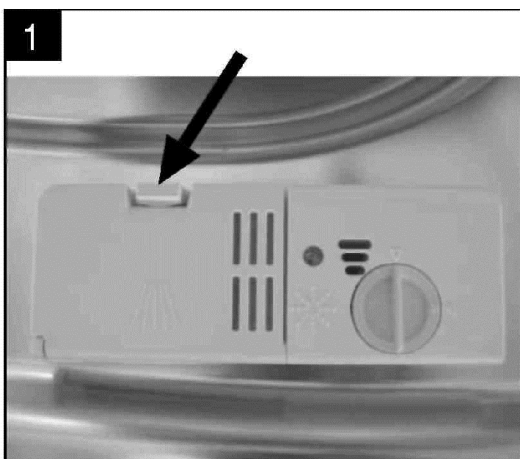

REMARQUE :



- Si le couvercle est fermé, appuyez sur le loquet pour l'ouvrir.
- Mettez toujours le détergent dans l'appareil juste avant le démarrage de chaque cycle de lavage.
- Utilisez uniquement les détergents de marque pour lave-vaisselle.



AVERTISSEMENT !

Les détergents pour lave-vaisselle sont corrosifs !
Tenez-les hors de portée pour les enfants.

Utilisation appropriée du détergent

Utilisez uniquement un type de détergent recommandé pour les lave-vaisselles ! Gardez votre détergent au frais et au sec.
Ne mettez pas le détergent en poudre dans le distributeur avant le début du lavage des plats.

Remplissage du distributeur de détergent

Remplissez le distributeur de détergent. Les repères indiquent les niveaux de dosage tel qu'illustré à droite :

A Compartiment pour détergent du cycle de lavage principal ;

B Compartiment pour détergent du cycle de pré-lavage.

Veillez observer les recommandations du fabricant pour le dosage et l'entreposage indiquées sur l'emballage de votre détergent.

Refermez le couvercle et appuyez dessus jusqu'à ce qu'il se verrouille.

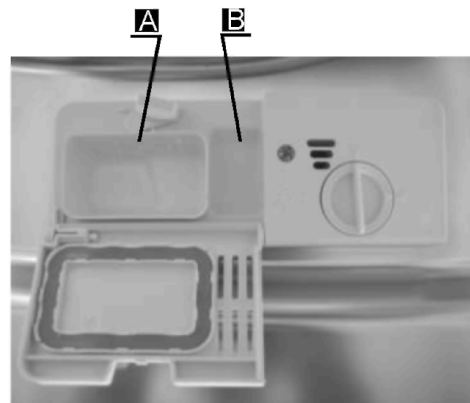

Si votre vaisselle est très sale, ajoutez une dose supplémentaire de détergent dans le compartiment pour détergent de pré-lavage. Ce détergent agit lors de la phase de pré-lavage.



REMARQUE :

- Des informations sur la quantité de détergent nécessaire pour chaque programme de lavage sont fournies à la page 9.
- Veillez noter que le degré de saleté et la dureté de l'eau peuvent affecter les résultats de lavage.
- Veillez observer les recommandations du fabricant indiquées sur l'emballage de votre détergent.

5. Chargement des paniers de lave-vaisselle

Recommandation

- Privilégiez l'achat d'ustensiles portant la mention « lavable au lave-vaisselle ».
- Utilisez un détergent doux pour tous types de plats. Si nécessaire, demandez des informations complémentaires au fabricant du détergent.
- Pour les ustensiles fragiles, sélectionnez un programme fonctionnant à la température la plus basse possible.
- Ne sortez pas vos verres et vos couverts du lave-vaisselle immédiatement après la fin du programme pour éviter tout risque d'endommagement.

Adaptabilité au lave-vaisselle

Non adaptés au lavage

- Couverts à anse en bois, en porcelaine ou en nacre.
- Objets en plastique qui ne résistent pas à la chaleur.
- Couverts anciens dotés d'éléments collés qui ne résistent pas aux hautes températures.
- Couverts ou plats avec colle.
- Éléments en étain ou en cuivre.
- Verres en cristal.
- Objets en acier pouvant rouiller.
- Plateaux en bois.
- Objets en fibres synthétiques.

Adaptés sous condition

- Certains types de verres peuvent se ternir au bout d'un certain nombre de lavages.
- Les éléments en argent et en aluminium ont tendance à se décolorer au lavage.
- Les motifs vitrés peuvent s'estomper s'ils sont fréquemment lavés au lave-vaisselle.

Précautions nécessaires avant ou après le chargement des paniers du lave-vaisselle

(Pour garantir une performance optimale du lave-vaisselle, respectez les directives de chargement suivantes. Les fonctionnalités et l'apparence des paniers peuvent varier selon les modèles.)

Raclez les plats et couverts sur lesquels demeurent des quantités importantes d'aliments. Faites ramollir les restes d'aliments brûlés dans vos poêles et casseroles.

Il n'est pas nécessaire de rincer la vaisselle à l'eau courante.

Placez les objets dans le lave-vaisselle de la manière suivante :

1. Les articles tels que les tasses, les verres, casseroles/marmites, etc. doivent être orientés vers le bas.
2. Les articles incurvés ou encastrés doivent être disposés en biais pour que l'eau puisse s'écouler.
3. Tous les ustensiles doivent être empilés en toute sécurité pour ne pas basculer.
4. Tous les ustensiles doivent être positionnés de façon à permettre la libre rotation des bras d'aspersion durant le lavage.



REMARQUE : Vous ne devez pas laver les articles de très petite taille dans le lave-vaisselle, car ils pourraient facilement sortir du panier.

- Disposez les articles creux tels que les tasses, les verres, les casseroles, etc. avec l'ouverture vers le bas, pour éviter une accumulation d'eau dans le récipient ou la base profonde.
- Les plats et les éléments de couvert ne doivent pas être posés les uns dans les autres ou couchés les uns sur les autres.
- Pour éviter l'endommagement des verres, ils ne doivent pas se toucher.
- Les couteaux à longue lame rangés en position verticale constituent un danger potentiel !
- Les éléments de couvert longs et/ou tranchants tels que les couteaux à découper doivent être positionnés horizontalement dans le panier.
- Évitez de surcharger votre lave-vaisselle. Cette consigne est importante pour obtenir de bons résultats et assurer une consommation énergétique raisonnable.

Chargement du panier



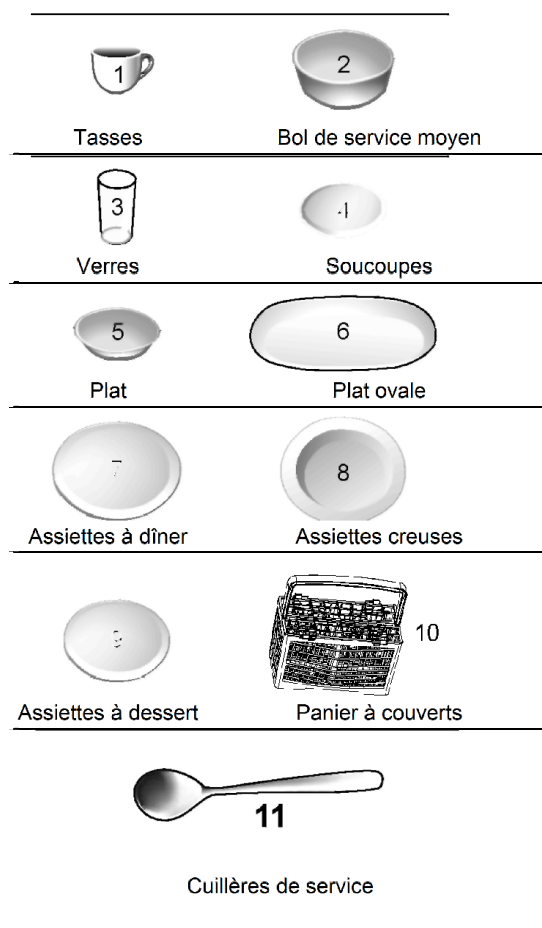
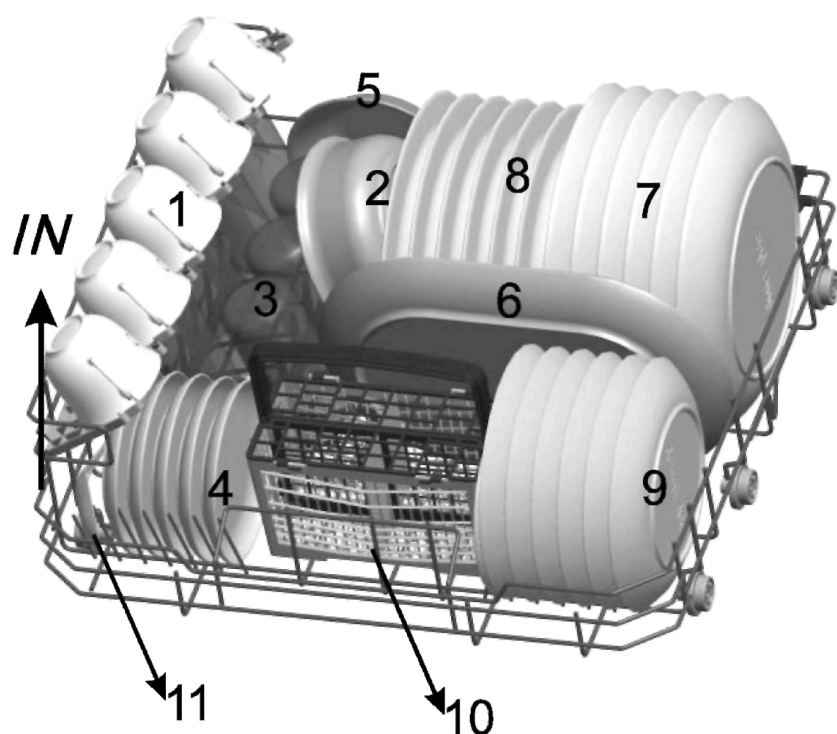



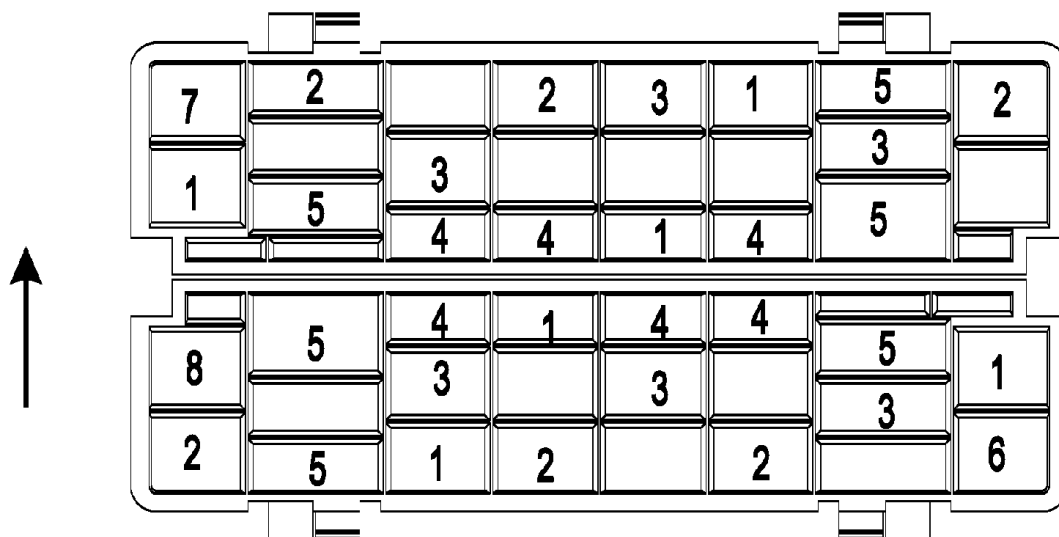

Positionnez les plats et ustensiles de cuisine de façon à empêcher leur déplacement par la pulvérisation d'eau.



Panier à couverts

Positionnez les plats et ustensiles de cuisine de façon à empêcher leur déplacement par la pulvérisation d'eau.



1 Fourchettes	
2 Cuillères à soupe	
3 Cuillère à dessert	
4 Cuillères à café	
5 Couteaux	
6 Cuillères de service	
7 Louches	
8 Fourchettes à servir	



⚠ AVERTISSEMENT !





- Ne laissez aucun article dépasser à travers la partie inférieure.
- Chargez toujours les ustensiles tranchants avec la pointe effilée orientée vers le bas !

Pour votre propre sécurité et une propreté de qualité supérieure, assurez-vous de disposer les couverts en argent dans le panier comme suit :

- Ils ne doivent pas s'emboîter.
- Les poignées doivent être orientées vers le bas.
- Mais celles des autres ustensiles potentiellement dangereux doivent être orientées vers le haut.

6. Démarrage d'un programme de lavage

Tableau des cycles de lavage

Programme	Informations sur la sélection d'un cycle	Description du cycle	Détergent de pré-lavage/d e lavage	Durée de fonctionnement (en min)	Énergie (en Kwh)	Eau (en l)	Produit de rinçage
 Intensive (Intensif)	Pour la vaisselle très sale, et les marmites, casseroles, plats, etc. normalement salis avec des salissures séchées.	Prélavage (50 °C) Lavage (70 °C) Rinçage Rinçage (70 °C) Séchage	3/15 g (1 pastille)	140	0,9	10	★
 Normal	Pour les couverts normalement salis tels que, les marmites, les assiettes, les verres et les casseroles légèrement sales.	Prélavage Lavage (60 °C) Rinçage Rinçage (70 °C) Séchage	3/15 g (1 pastille)	120	0,7	8	★
eco ECO (*EN 50242)	Il s'agit d'un programme standard, approprié pour le nettoyage de la vaisselle, et c'est le programme le plus efficace en termes de consommation d'eau et d'énergie combinée pour ce type de vaisselle.	Prélavage Lavage (50 °C) Rinçage Rinçage (70 °C) Séchage	3/15 g (1 pastille)	180	0,61	6,5	★
 Glass (Verre)	Pour les couverts légèrement sales tels que, les verres, le cristal et la porcelaine.	Lavage (45 °C) Rinçage Rinçage (60 °C) Séchage	18 g (1 pastille)	75	0,5	7,0	★
 90 min	Pour la vaisselle légèrement sale et les verres.	Lavage (65 °C) Rinçage (70 °C) Séchage	18 g (1 pastille)	90	0,65	7,0	★
 Rapid (Rapide)	Un lavage plus court pour les couverts légèrement sales et un lavage rapide.	Lavage (40 °C) Rinçage Rinçage (40 °C)	15 g	30	0,23	6	



REMARQUE :

*EN 50242 : Ce programme est le cycle de test. Les informations pour le test de comparabilité conformément au programme EN 50242 sont les suivantes :

- Capacité : 6 couverts
- Réglage du produit de rinçage : 6
- La consommation électrique en mode Hors tension est de 0,45 W ;
en mode Sous tension, elle est de 0,49 W

Mise en marche de l'appareil

Démarrage d'un cycle de lavage

Faites sortir le panier (voir la section intitulée « Chargement du lave-vaisselle »).

Versez-y le détergent (voir la section intitulée « Sel, détergent et produit de rinçage »).

Branchez la fiche à la prise. L'alimentation électrique est comprise entre 220 et 240 VCA, 50 Hz, et les spécifications de la prise sont de 10 A et 250 VCA.

Assurez-vous que l'alimentation en eau est réglée sur la pression maximale.

Appuyez sur le bouton de programme. Le programme de lavage est modifié ainsi qu'il suit :

ECO->Glass->90min->Rapid->Intensive->Normal ;

Si vous sélectionnez un programme, l'indicateur de réponse s'allume. Appuyez ensuite sur le bouton Départ/Pause pour démarrer le lave-vaisselle.

REMARQUE :



Lorsque vous appuyez sur le bouton Départ/Pause pour un arrêt momentané durant le lavage, le témoin lumineux du programme arrête de clignoter et le lave-vaisselle émet un bruit chaque minute jusqu'à ce que vous appuyiez sur le bouton Départ/Pause pour démarrer.

Changer le Programme

Principe : Vous ne pouvez modifier le programme de lavage que si le lave-vaisselle a fonctionné pour une courte durée. Dans le cas contraire, le détergent peut avoir déjà été libéré, et l'appareil peut avoir déjà évacué l'eau de lavage. Le distributeur de détergent doit alors à nouveau être rempli (voir la section intitulée « Détergent »).

Appuyez sur le bouton Départ/Pause pour arrêter momentanément l'appareil, lorsque la porte est fermée. Appuyez sur le bouton Programme pendant plus de trois secondes pour mettre l'appareil en veille, vous pouvez ensuite régler le programme sur le cycle souhaité (voir la section intitulée « Démarrage du programme de lavage »).

Le témoin lumineux du programme affiche le statut du lave-vaisselle :

- a) L'un des témoins lumineux du programme s'allume-----veille ou pause.
- b) L'un des témoins lumineux du programme clignote-----en cours de fonctionnement.



REMARQUE : Si vous ouvrez la porte durant le lavage, l'appareil s'arrête. Lorsque vous fermez la porte, l'appareil recommence à fonctionner après 10 secondes.

Votre modèle dispose d'une fonction de rappel, l'appareil mène le programme sélectionné à son terme après une coupure de courant.

Vous avez oublié d'ajouter un plat ?

Vous pouvez ajouter un plat oublié à tout moment avant l'ouverture du réservoir pour détergent.

- | | |
|---|---|
| 1 Appuyez sur le bouton Départ/Pause. | 4 Ajoutez les plats oubliés. |
| 2 Ouvrez légèrement la porte pour arrêter le lavage. | 5 Fermez la porte. |
| 3 Après l'arrêt des bras d'aspersion, vous pouvez ouvrir complètement la porte. | 6 Appuyez sur le bouton Départ/Pause ; le lave-vaisselle continue de fonctionner après 10 secondes. |

À la fin du cycle de lavage

À la fin du cycle en cours, l'alarme sonore du lave-vaisselle retentit pendant 8 secondes, puis s'arrête. Éteignez l'appareil à l'aide du bouton MARCHÉ/ARRÊT, arrêtez l'alimentation en eau, puis ouvrez la porte du lave-vaisselle. Patientez quelques minutes avant de décharger le lave-vaisselle pour éviter des brûlures, car les plats et autres ustensiles sont encore chauds et plus susceptibles de se briser. Ils sécheront aussi mieux.

■ Arrêt du lave-vaisselle

- 1 Arrêtez le lave-vaisselle en appuyant sur le bouton MARCHÉ/ARRÊT.
- 2. Fermez le robinet d'eau !

■ Ouvrez la porte avec prudence.

Les plats chauds sont sensibles aux secousses. Vous devez laisser les plats refroidir environ 15 minutes avant de les retirer de l'appareil.

Ouvrez la porte du lave-vaisselle, laissez-la entrouverte et patientez quelques minutes avant de retirer les plats. Ils seront ainsi plus froids et le séchage sera amélioré.

■ Déchargement du lave-vaisselle

Il est normal que l'intérieur du lave-vaisselle soit humide.



AVERTISSEMENT !

Il est dangereux d'ouvrir la porte du lave-vaisselle durant le lavage, car l'eau chaude pourrait vous ébouillanter.

7. Entretien et nettoyage

Systeme de filtration

Le filtre empêche les résidus alimentaires et autres objets volumineux de s'introduire dans la pompe.

Le filtre est composé d'un filtre grossier, d'un filtre plat (filtre principal) et d'un microfiltre (filtre fin).

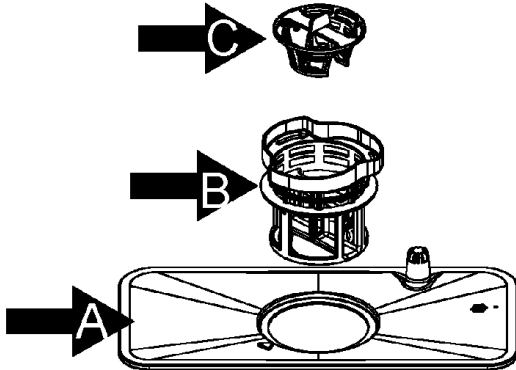

Filtre principal A

Les particules d'aliments et de terre bloquées par le filtre sont pulvérisées par un jet spécial sur le bras d'aspersion pour être évacuées.

Filtre fin B

Le filtre retient les résidus de terre et d'aliments dans le puisard et les empêche de se déposer à nouveau sur les plats durant un cycle.

Filtre grossier C

Les éléments plus volumineux tels que les morceaux d'os ou de verre, qui pourraient empêcher la vidange sont bloqués par le filtre grossier. Pour retirer les éléments bloqués par le filtre, appuyez doucement sur les languettes au-dessus du filtre et retirez-le.

Ensemble filtre

Le filtre retire efficacement les particules alimentaires de l'eau de lavage, lui permettant ainsi d'être recyclée durant le cycle. Pour de meilleures performances et de meilleurs résultats, vous devez nettoyer régulièrement l'ensemble filtre. Pour cette raison, il est judicieux de retirer les plus grosses particules alimentaires bloquées dans le filtre après chaque cycle de lavage, en rinçant le filtre et le réservoir à l'eau courante. Pour retirer l'ensemble filtre, tirez la poignée du réservoir vers le haut.

⚠ AVERTISSEMENT !

Ne démarrez jamais le lave-vaisselle sans positionner les filtres.

N'utilisez jamais le lave-vaisselle sans les filtres.

Un repositionnement inapproprié du filtre peut réduire le niveau de performance de l'appareil et endommager les plats et les ustensiles.

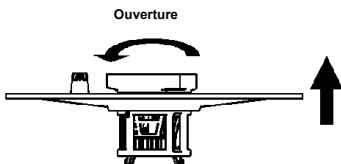

Étape 1 : Faites tourner l'ensemble filtre dans le sens inverse (A, B et C), puis soulevez le tout.

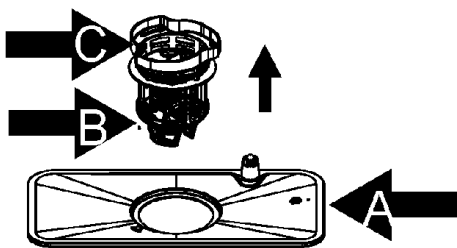

Étape 2 : Soulevez B et C de A.

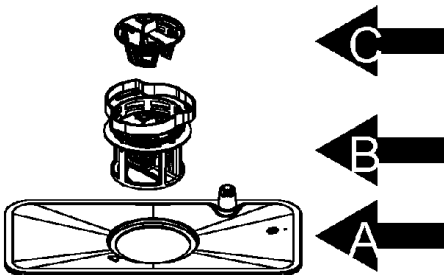

Étape 3 : Séparez B de C.

⚠ **REMARQUE :** Pour retirer le système de filtration, suivez les étapes 1 à 3, et refaites-le en sens inverse pour l'installer.

Remarques :

- Inspectez les filtres pour y rechercher toute obstruction après chaque utilisation du lave-vaisselle.
- Vous pouvez retirer le système de filtration en dévissant le filtre grossier. Retirez tout résidu alimentaire et nettoyez les filtres sous l'eau courante.



REMARQUE : Vous devez nettoyer l'ensemble filtre entier une fois par semaine.

Nettoyage du filtre

Utilisez une brosse de nettoyage pour nettoyer le filtre grossier et le filtre fin. Rassemblez les pièces du filtre tel qu'indiqué dans les figures à la page précédente et réinsérez tout l'ensemble dans le lave-vaisselle, en le positionnant dans son logement et en appuyant vers le bas.



AVERTISSEMENT !

Évitez de secouer les filtres au moment de les nettoyer. Si vous le faites, les filtres pourraient se déformer, ce qui réduirait les performances du lave-vaisselle.

Entretien du lave-vaisselle

Vous pouvez nettoyer le panneau de commande à l'aide d'un chiffon légèrement humide. Après le nettoyage, assurez-vous de le sécher correctement. Pour l'extérieur, utilisez une bonne cire à lustrer. N'utilisez jamais d'objets tranchants, des tampons à récurer ou des produits de nettoyage agressifs pour nettoyer le lave-vaisselle.

Nettoyage de la porte

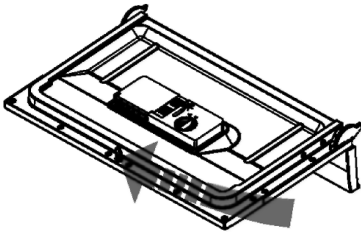

Pour nettoyer le périmètre du bord de la porte, utilisez uniquement un chiffon doux, chaud et humide. Pour empêcher l'eau de pénétrer dans la serrure de la porte et les composants électriques, évitez d'utiliser tout spray nettoyant.



AVERTISSEMENT !

- N'utilisez jamais de spray nettoyant pour nettoyer le panneau de porte, car cela pourrait endommager la serrure de la porte ou les composants électriques.
- Évitez d'utiliser des agents abrasifs ou du papier toilette à cause du risque de rayures ou de taches sur la surface en acier inoxydable.

Protection contre la congélation

Veillez prendre des mesures de protection pour le lave-vaisselle en hiver. Après chaque cycle de lavage, veuillez procéder comme suit :

1. Coupez l'alimentation électrique du lave-vaisselle.
2. Arrêtez l'alimentation en eau et déconnectez la conduite d'admission d'eau de la vanne d'eau.
3. Vidangez l'eau de la conduite d'entrée et de la vanne d'eau (utilisez une casserole pour recueillir l'eau)
4. Reconnectez la conduite d'admission d'eau à la vanne d'eau.
5. Retirez le filtre du fond de la cuve et utilisez une éponge pour absorber l'eau du puisard.



REMARQUE : Si votre lave-vaisselle ne fonctionne pas à cause de la glace, veuillez contacter un agent d'entretien agréé.

Nettoyage des bras d'aspersion

Vous pouvez facilement retirer les bras d'aspersion pour un nettoyage périodique des buses pour éviter une éventuelle obstruction. Lavez-les à l'eau courante et remplacez-les avec prudence dans leurs logements, tout en vérifiant que le mouvement rotatif n'est nullement gêné.

Saisissez le milieu du bras d'aspersion et tirez-le vers le haut pour le retirer. Lavez le bras sous un jet d'eau courante et remplacez-le soigneusement dans son logement. Après le remontage, vérifiez que les bras d'aspersion tournent librement. Dans le cas contraire, vérifiez qu'ils ont été correctement installés.

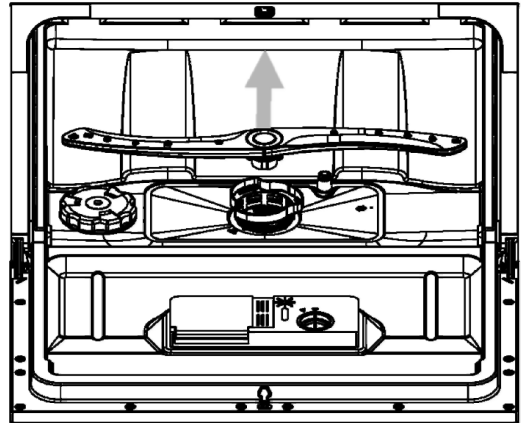

Comment garder votre lave-vaisselle en forme

■ Après chaque lavage

Après chaque lavage, fermez le système d'approvisionnement en eau de l'appareil et laissez la porte légèrement ouverte de sorte que la moisissure et les odeurs ne s'infiltreront pas à l'intérieur.

■ Retrait de la fiche

Avant les opérations de nettoyage et d'entretien, mettez toujours l'appareil hors tension.

■ Aucun solvant ou nettoyant abrasif

Pour nettoyer la partie extérieure et les pièces en caoutchouc du lave-vaisselle, évitez d'utiliser des solvants ou des agents de nettoyage abrasifs. Utilisez uniquement un chiffon imbibé d'eau chaude savonneuse. Pour éliminer les taches ou les salissures de la surface intérieure de l'appareil, utilisez un chiffon imbibé d'eau et d'une petite quantité de vinaigre ou un agent de nettoyage spécialement conçu pour les lave-vaisselles.

■ Si vous n'allez pas utiliser l'appareil pendant une longue période,

vous devez lancer un cycle de lavage avec l'appareil à vide, puis mettre l'appareil hors tension, fermer l'approvisionnement en eau et laisser la porte légèrement ouverte. Cela contribue à une plus longue durée de vie des joints de porte et empêche le dégagement d'odeurs dans l'appareil.

■ Déplacement de l'appareil

Si vous souhaitez déplacer l'appareil, maintenez-le autant que possible en position verticale. En cas de nécessité absolue, positionnez-le sur sa partie arrière.

■ Joints

Les résidus d'aliments qui restent coincés dans les joints constituent l'une des sources d'odeurs à l'intérieur du lave-vaisselle. Un nettoyage périodique des joints à l'aide d'une éponge humide permet d'éviter ces désagréments.

8. Consignes d'installation

⚠ Attention :

L'installation des tuyaux et des équipements électriques doit être effectuée par des professionnels qualifiés.



Avertissement



Risque de choc électrique !
Coupez l'alimentation électrique avant d'installer le lave-vaisselle.
Le non-respect de cette consigne peut causer la mort ou un choc électrique.

Préparation pour l'installation

Installez le lave-vaisselle à proximité d'un robinet d'arrivée d'eau, d'une sortie de vidange et d'une prise de courant.

Choisissez l'un des côtés de l'évier sur placard pour faciliter le raccordement des tuyaux de vidange du lave-vaisselle.

Positionnement de l'appareil

Positionnez l'appareil à l'emplacement souhaité. Assurez-vous que la partie arrière de l'appareil repose sur le mur, et les côtés le long d'armoires ou de murs adjacents. Le lave-vaisselle est équipé d'un système d'approvisionnement en eau et de tuyaux de vidange qui peuvent être positionnés à gauche ou à droite pour faciliter une installation appropriée.

À propos du branchement électrique



AVERTISSEMENT !

Pour votre sécurité :

- N'utilisez pas de rallonge ni de fiche d'adaptation.
- Ne coupez ni ne retirez la mise à la terre sous aucun prétexte.
- Connexion du cordon d'alimentation

Configuration électrique requise

Veillez vérifier la plaque signalétique pour connaître la tension nominale et brancher le lave-vaisselle à une alimentation électrique appropriée. Utilisez uniquement le fusible adéquat de 10 A, le fusible temporisé, le disjoncteur et le circuit d'alimentation séparé recommandés et fournis avec cet appareil.



Assurez-vous de l'existence d'une mise à la terre appropriée avant toute utilisation

Branchement électrique

Assurez-vous que les valeurs de la tension et de la fréquence d'alimentation correspondent à celles figurant sur la plaque signalétique. Branchez la fiche à une prise électrique uniquement si cette dernière est correctement mise à la terre. Si la prise électrique n'est pas appropriée pour la fiche, remplacez la prise au lieu d'utiliser des adaptateurs ou tout autre dispositif similaire qui peut causer la surchauffe de l'appareil ou un incendie.

Raccordement du système d'approvisionnement en eau

Raccordement d'eau froide

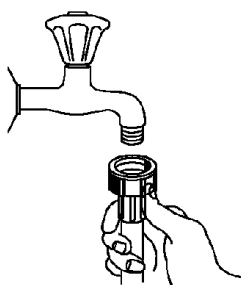

Raccordez le tuyau d'approvisionnement en eau froide à un raccord fileté de 3/4 pouces et assurez-vous qu'il est correctement fixé. Lorsque les conduites d'eau sont neuves ou ont été utilisées pendant une période de temps prolongée, laissez de l'eau s'écouler pour vous assurer qu'elle est claire et exempte de toute impureté. En cas de non-respect de cette précaution, l'arrivée d'eau risque d'être bloquée, ce qui pourrait endommager l'appareil.

Remarque : Lorsque les tuyaux fournis ne sont pas adaptés à votre robinet, contactez votre fournisseur d'accessoires de plomberie où vous trouverez des adaptateurs à cet effet.



AVERTISSEMENT !

Veillez refermer la borne incendie après utilisation.

Raccordement des tuyaux de vidange

Insérez le tuyau de vidange dans la conduite d'évacuation d'un diamètre minimum de 4 cm, ou laissez-le passer par l'évier, tout en évitant de le plier ou de le serrer. Assurez-vous que la partie libre du tuyau ait une hauteur inférieure à 60 cm et de ne pas la plonger dans de l'eau pour éviter le reflux.

 ACCROCHEZ LE TUYAU DE VIDANGE SELON LA FIGURE A OU B

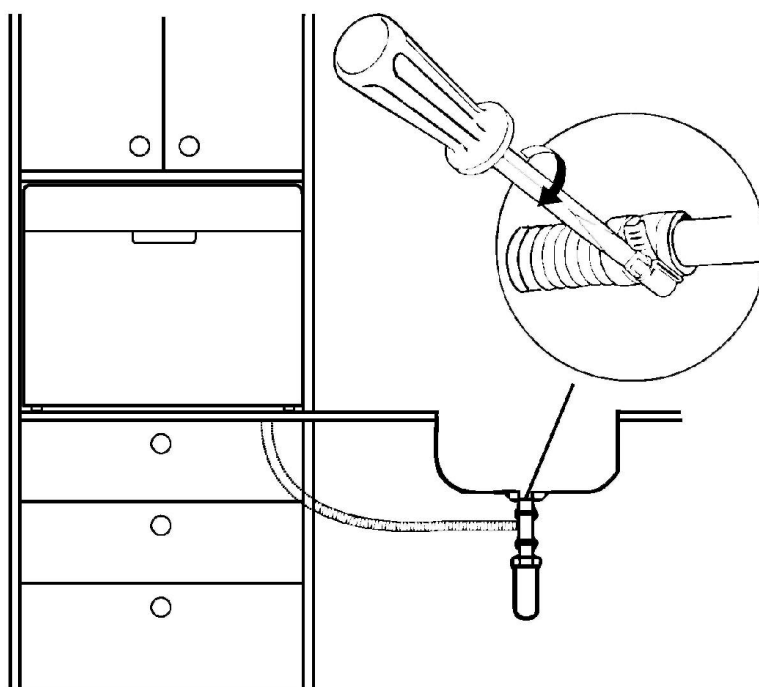
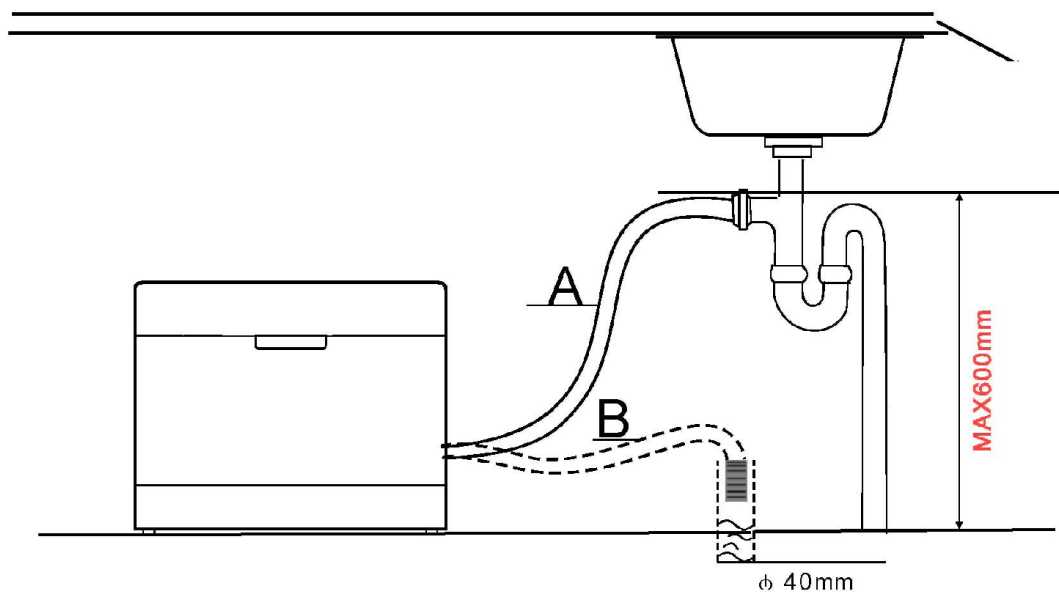

Vidange de l'excès d'eau contenue dans les tuyaux

Lorsque l'évier a une hauteur supérieure à 1 000 mm par rapport au sol, l'excès d'eau ne peut être évacué directement. Il est nécessaire de vidanger l'excès d'eau contenue dans les tuyaux dans une cuvette ou un récipient approprié positionné à l'extérieur et inférieur à l'évier.

Sortie d'eau

Raccordement du tuyau de vidange. Raccordez correctement le tuyau de vidange pour éviter toute fuite d'eau. Assurez-vous que le tuyau de vidange n'est pas coudé ou écrasé.

Rallonge de tuyau

Si vous avez besoin d'une rallonge de tuyau, assurez-vous d'utiliser un tuyau de vidange similaire. Assurez-vous que sa longueur n'excède pas 4 mètres. Au cas contraire, cela réduira les performances de nettoyage du lave-vaisselle.

Mise en marche du lave-vaisselle

Avant la mise en marche du lave-vaisselle, vérifiez d'abord les points suivants.

- 1 Le lave-vaisselle est bien à niveau et correctement positionné.
- 2 La vanne d'admission est ouverte.
- 3 Les raccordements des tuyaux d'arrivée d'eau sont correctement serrés et exempts de toute fuite.
- 4 Les fils sont bien branchés.
- 5 L'appareil est sous tension.
- 6 Les tuyaux d'arrivée et de vidange ne sont pas coudés.
- 7 Retirez tous les matériaux d'emballage et les documents imprimés du lave-vaisselle.



Attention :

*Après l'installation, conservez ce manuel.
Le contenu de ce manuel est très utile pour les utilisateurs.*

9. Conseils de dépannage

Avant d'appeler le service après-vente

Si vous consultez les tableaux des pages suivantes, cela vous évitera de contacter le service après-vente.



	Problème	Causes probables	Ce qu'il faut faire
Problèmes techniques	<i>Impossible de mettre le lave-vaisselle en marche</i>	Fusible grillé ou disjoncteur déclenché. L'alimentation électrique n'est pas activée.	Remplacez le fusible ou réenclenchez le disjoncteur. Débranchez tout autre appareil partageant le même circuit avec le lave-vaisselle. Assurez-vous que le lave-vaisselle est sous tension et la porte correctement fermée. Assurez-vous que le cordon d'alimentation est correctement branché à la prise murale.
	<i>L'eau n'est pas correctement vidangée du lave-vaisselle</i>	La porte du lave-vaisselle n'est pas correctement fermée.	Assurez-vous de bien la fermer et de la verrouiller.
		Le tuyau de vidange est coudé Filtre bouché. L'évier de cuisine est bouché.	Vérifiez le tuyau de vidange. Vérifiez le filtre grossier. Lorsque l'évier de cuisine est bouché, il est nécessaire de contacter un plombier plutôt qu'un agent du service après-vente.
Problèmes d'ordre général	<i>Présence de mousse dans la cuve</i>	Détergent inapproprié Déversement du produit de rinçage	Utilisez uniquement un détergent spécial lave-vaisselle pour éviter la formation de mousse. Le cas échéant, ouvrez le lave-vaisselle et laissez la mousse s'évaporer. Ajoutez 3 litres d'eau froide dans la cuve. Fermez et verrouillez le lave-vaisselle, puis démarrez un cycle de lavage pour vidanger l'eau. Répétez l'opération si nécessaire. Nettoyez toujours immédiatement le produit de rinçage lorsqu'il se déverse.
	<i>Présence de taches sur la cuve</i>	Utilisation d'un détergent contenant des colorants.	Assurez-vous d'utiliser un détergent ne contenant pas de colorant.
	<i>Traces de film blanc sur la surface intérieure</i>	Présence de minéraux durs dans l'eau	Pour nettoyer la surface intérieure de l'appareil, utilisez une éponge humide imbibée de détergent spécial lave-vaisselle et portez des gants en caoutchouc. N'utilisez jamais d'autre nettoyant que le détergent recommandé pour lave-vaisselles pour éviter tout risque de moussage ou la formation de mousse.
Bruit	<i>Présence de taches de rouille sur les couverts</i>	Les articles affectés ne sont pas résistants à la corrosion. Aucun programme n'a été démarré après l'ajout de sel. Traces de sel incrustées lors du cycle de lavage.	Démarrez toujours le programme de lavage Quick (Rapide) sans vaisselle à l'intérieur et sans sélectionner la fonction Turbo (le cas échéant), après ajout du sel de lave-vaisselle.
	<i>Bruit de cognement contre l'enceinte de lavage</i>	Le couvercle de l'adoucisseur est desserré.	Vérifiez le couvercle et assurez-vous qu'il est correctement fixé.
	<i>Bruit de cliquetis dans l'enceinte de lavage</i>	Le bras d'aspersion heurte les couverts contenus dans le panier. Un article a été mal disposé dans l'enceinte de lavage.	Arrêtez le programme et réorganisez les articles qui bloquent le mouvement du bras d'aspersion. Arrêtez le programme et disposez autrement la vaisselle.
	<i>Bruit de cognement dans les conduites d'eau</i>	Cela peut être dû à une installation sur site ou à la section transversale de la tuyauterie.	Cela n'a aucune influence sur le fonctionnement du lave-vaisselle. En cas de doute, contactez un plombier dûment qualifié.



<i>Problème</i>	<i>Causes probables</i>	<i>Ce qu'il faut faire</i>	
<i>Les plats ne sont pas propres</i>	Les plats n'ont pas été correctement chargés.	Voir les remarques relatives au « Chargement des paniers du lave-vaisselle ».	
	Le programme n'était pas assez puissant.	Sélectionnez un programme plus intensif. Voir « Tableau des cycles de lavage ».	
	La quantité de détergent distribuée était insuffisante.	Utilisez plus de détergent ou changez de détergent.	
	Les articles bloquent le mouvement des bras d'aspersion.	Disposez à nouveau les articles de sorte que les bras pivotent librement.	
<i>Résultats de lavage insatisfaisants</i>	Le filtre situé à la base de l'enceinte de lavage n'est pas propre ou correctement fixé. Cela peut causer le blocage des bras d'aspersion.	Nettoyez/Fixez correctement le filtre. Nettoyez les bras d'aspersion. Voir la section « Nettoyage des bras d'aspersion ».	
	<i>Opacité des articles en verre</i>	Combinaison d'eau douce et d'une quantité exagérée de détergent.	Lorsque l'eau est douce, utilisez moins de détergent et sélectionnez un cycle plus court pour laver les articles en verre et obtenir un résultat satisfaisant.
	<i>Taches noires ou grises sur les plats</i>	Les ustensiles en aluminium se sont frottés contre les plats.	Utilisez un nettoyant abrasif doux pour nettoyer ces taches.
	<i>Du détergent laissé dans le réservoir de détergent</i>	Les plats bloquent le réservoir de détergent.	Chargez à nouveau et correctement les plats.
<i>Les plats ne sont pas secs</i>	Mauvais chargement	Chargez le lave-vaisselle en respectant le sens de chargement.	
	Quantité insuffisante de produit de rinçage	Augmentez la quantité de produit de rinçage / Remplissez le distributeur de produit de rinçage.	
	Retrait des plats plus tôt que prévu.	Ne videz pas votre lave-vaisselle immédiatement après le lavage. Ouvrez légèrement la porte pour que la vapeur puisse s'échapper. Commencez à décharger le lave-vaisselle uniquement lorsque les plats sont tièdes au toucher. Videz d'abord le panier inférieur. Cela empêche que les gouttes d'eau provenant du panier supérieur tombent sur les plats du panier inférieur.	
	Mauvaise sélection de programmes	Pendant les programmes courts, la température de lavage est basse. Cela réduit également les performances de nettoyage. Sélectionnez un programme avec un long cycle de lavage.	
<i>Résultats de séchage insatisfaisants</i>	Utilisation de couverts d'un revêtement de piètre qualité	La vidange d'eau est plus difficile avec ces articles. Les couverts ou les plats de ce type ne sont pas adaptés au lave-vaisselle.	

Codes d'erreur

En cas de dysfonctionnements, l'appareil affiche des codes d'erreur pour vous avertir :

<i>Codes</i>	<i>Significations</i>	<i>Causes probables</i>
E1	L'appareil charge pendant une longue période.	Le robinet n'est pas ouvert, l'entrée d'eau est bloquée ou la pression d'eau est trop basse.
E3	Température de réglage non atteinte.	Dysfonctionnement d'un élément chauffant
E4	Débordement.	Certaines parties du lave-vaisselle fuient
E9	Appuyer sur un bouton et le maintenir enfoncé pendant 30 secondes.	Présence de traces d'eau ou tout autre élément sur le bouton.
ED	Échec de communication entre la carte de circuit imprimé principale et celle de l'écran	Ouvrez le circuit ou rompez le câblage du dispositif de communication

▲
AVERTISSEMENT !

En cas de débordement, coupez le système d'approvisionnement en eau principal avant de contacter le service-après-vente. Si la base de la cuve contient de l'eau en raison d'un débordement ou de fuites mineures, retirez cette eau avant de remettre le lave-vaisselle en marche.

Informations techniques

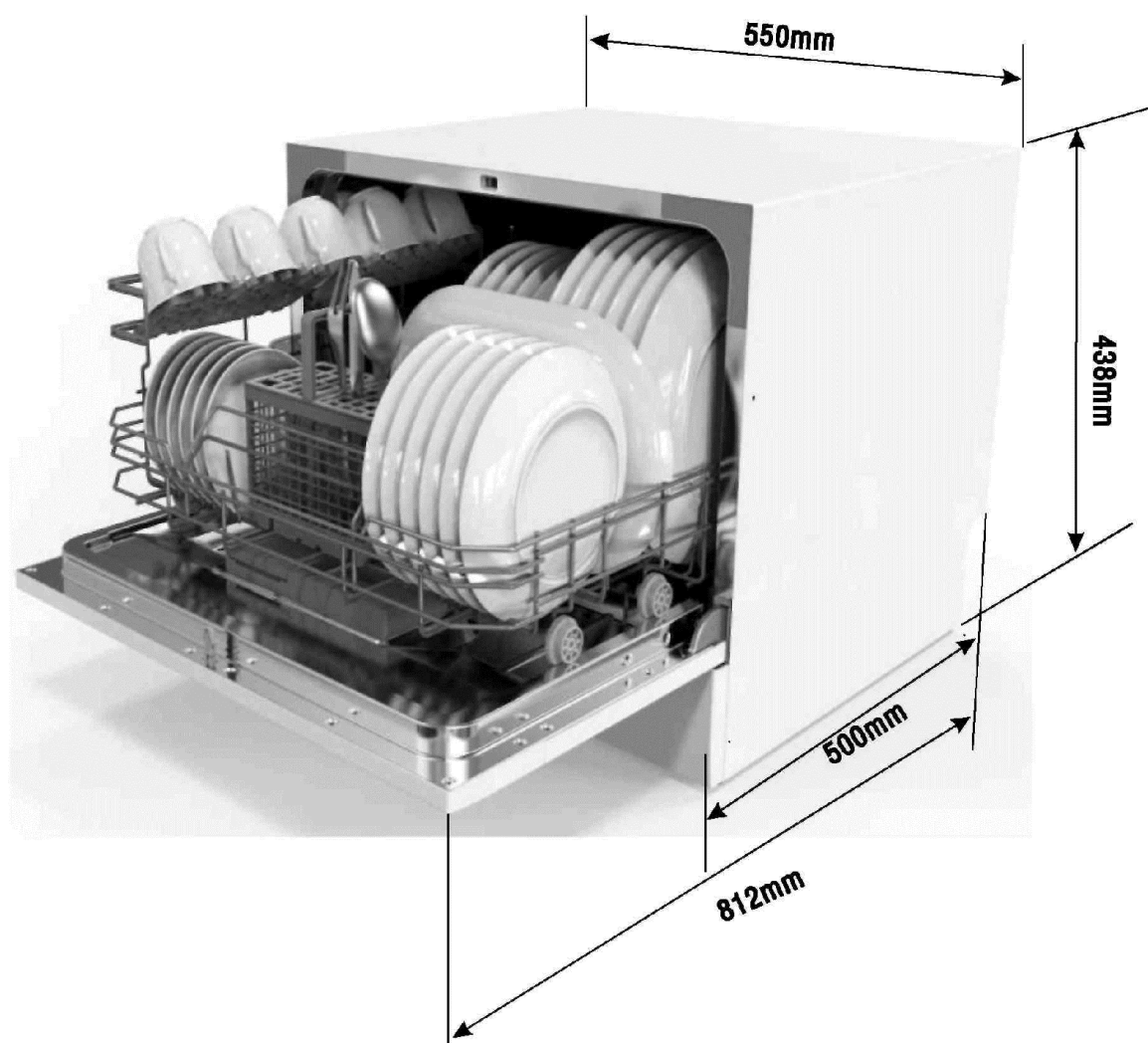

Hauteur :	438 mm
Largeur :	550 mm
Profondeur :	500 mm
Tension de charge :	voir plaque signalétique
Pression d'eau :	0,04-1,0 MPa
Alimentation électrique :	voir plaque signalétique
Capacité :	6 couverts

Fiche technique du produit

Fabricant	BEKO
Type/Description	DTC36610W
Nombre de couverts standard	6
Classe d'efficacité énergétique 1	A+
Consommation d'énergie annuelle 2	174 kWh
La consommation d'énergie lors du cycle de nettoyage standard	0,61 kWh
Consommation d'énergie en mode Hors tension	0,45 W
Consommation d'énergie en mode Sous tension	0,49 W
Consommation d'eau annuelle 3	1 820 litres
Classe d'efficacité de séchage 4	A
Cycle de nettoyage standard 5	ECO 50°C
Durée du programme lors du cycle de nettoyage standard	180 min
Niveau de bruit	49 dB (A) re 1 pW
Montage	Pose libre
Peut être encastré	Oui
Hauteur	43,8 cm
Largeur	55 cm
Profondeur (avec raccords)	50 cm
Consommation d'énergie	1 170-1 380 W
Tension/fréquence nominales	220-240 V~/50 Hz
Pression d'eau (pression d'écoulement)	0,4-10 bar = 0,04-1 MPa

REMARQUE :

- 1** A + + + (efficacité maximale) à D (efficacité minimale)
- 2** Consommation d'énergie « 174 » kWh par an, sur la base de 280 cycles de nettoyage standard avec de l'eau froide et consommation des modes de consommation réduite. La consommation d'énergie réelle varie en fonction de l'utilisation de l'appareil.
- 3** La consommation d'eau « 1 820 » litres par an, sur la base de 280 cycles de nettoyage standard. La consommation d'eau réelle varie en fonction de l'utilisation de l'appareil.
- 4** A (efficacité maximale) à G (efficacité minimale)
- 5** Ce programme est adapté au nettoyage de la vaisselle normalement sale. En outre, il est le programme le plus efficace en termes de consommation d'énergie et d'eau combinées pour ce type de vaisselle.

Les valeurs susmentionnées ont été mesurées en conformité avec les normes dans des conditions de fonctionnement spécifiées. Les résultats peuvent varier considérablement selon la quantité et le degré de pollution des plats, la dureté de l'eau, la quantité de détergent, etc.

Ce manuel est conforme aux normes et règlements de l'Union européenne.

