

essentiel 

Cadre Photo Numérique

HAWAÏ 8"

TAHITI 10"



Notice d'utilisation

Pour vous aider à bien vivre votre achat

Vous venez d'acquérir un produit de la marque Essentiel b et nous vous en remercions. Nous apportons un soin tout particulier à la **FIABILITÉ**, à la **FACILITÉ D'USAGE** et au **DESIGN** de nos produits.

Nous espérons que ce cadre photo numérique vous donnera entière satisfaction.

sommaire

votre produit	6
Contenu de la boîte	6
Description de l'appareil	6
DÉTAIL DU PANNEAU DE COMMANDES	7
DÉTAIL DES CONNECTIQUES	7
Description de la télécommande	8
Insertion de la pile dans la télécommande	9
insertion du pied support	9
consignes d'usage	10
Consignes générales	10
Recyclage des piles	11
caractéristiques techniques	12
branchements	13
Alimentation secteur	13
Connexion à un ordinateur et transfert de fichiers	13
Retirer le périphérique en toute sécurité	14
Branchement d'un périphérique média	15
navigation dans les menus	16
Sélection de la source de lecture	16
Sélection du menu	17
Menu photo	18
Menu vidéo	20
Menu musique	21
Menu calendrier	22
Menu fichier	23
Menu réglages	24
nettoyage et entretien	27
guide de dépannage	28

consignes d'usage

AVANT D'UTILISER L'APPAREIL POUR LA PREMIERE FOIS, VEUILLEZ LIRE ATTENTIVEMENT CES INSTRUCTIONS SE RAPPORTANT A LA SÉCURITÉ ET LES CONSERVER POUR RÉFÉRENCE ULTÉRIEURE.

Aucune pièce de cet appareil ne peut être réparée ou remplacée par l'utilisateur. Confiez les réparations et l'entretien exclusivement à un personnel qualifié. Tout démontage de l'appareil entraînera l'annulation de la garantie.

Consignes générales

- Vérifiez que la tension d'alimentation indiquée sur la plaque signalétique de l'adaptateur secteur correspond bien à celle de votre installation électrique.
- N'utilisez pas l'appareil :
 - si l'adaptateur ou le câble d'alimentation est endommagé,
 - en cas de mauvais fonctionnement,
 - si l'appareil a été endommagé de quelque façon que ce soit.
- Utilisez uniquement l'adaptateur secteur fourni avec cet appareil.
- L'adaptateur fourni ne doit être utilisé qu'avec l'appareil.
- Veillez à installer l'appareil sur une surface plane et stable (évittez, en particulier, de le placer sur des tissus ou des moquettes).
- Branchez l'adaptateur secteur sur une prise secteur facilement accessible.
- Veillez à ce que le cordon d'alimentation ne puisse être écrasé ou coincé, en particulier au niveau des fiches, des prises de courant et au point de raccordement à l'appareil.
- L'adaptateur fourni avec l'appareil est uniquement destiné à une utilisation domestique en intérieur.
- N'installez pas cet appareil ou son adaptateur à proximité d'une quelconque source de chaleur, telle qu'un radiateur, une arrivée d'air chaud, un four ou tout autre appareil (notamment les amplificateurs) produisant de la chaleur.
- Veuillez ne pas exposer l'appareil ou son adaptateur à la lumière directe du soleil et à la poussière.
- N'utilisez pas cet appareil ou son adaptateur à proximité d'eau ou d'une source d'humidité, telle qu'une baignoire, un lavabo, un évier de cuisine, une piscine, dans un sous-sol humide ou tout autre emplacement humide.
- Ne placez pas de sources de flamme nues (une bougie allumée, par exemple) sur l'appareil ou son adaptateur ou à proximité de ceux-ci.
- Veillez à ne pas éclabousser ou renverser un liquide sur l'appareil ou son adaptateur et à ne pas placer d'objet contenant un liquide (un vase, par exemple) sur l'appareil ou son adaptateur.
- Ne recouvrez pas l'équipement. Une ventilation adéquate d'au moins 5 cm autour de l'appareil est nécessaire pour assurer une bonne ventilation.
- N'ouvrez pas l'appareil ou son adaptateur pour quelque raison que ce soit.

- N'utilisez jamais d'objets pointus pour accéder à l'intérieur de l'appareil ou de l'adaptateur.
- Débranchez cet appareil pendant les orages ou au cours des longues périodes de non-utilisation afin d'éviter de l'endommager.
- L'appareil doit être éteint avant de débrancher le câble de l'adaptateur.
- Ne débranchez jamais l'appareil en tirant sur le cordon d'alimentation mais en saisissant l'adaptateur secteur.
- Gardez le produit hors de portée des enfants. Il convient de surveiller les enfants pour s'assurer qu'ils ne jouent pas avec l'appareil.
- Si votre appareil ou son adaptateur fonctionnent de manière inhabituelle, et particulièrement s'ils émettent des sons ou des odeurs qui vous paraissent anormaux, débranchez-les immédiatement et faites les examiner par un réparateur qualifié.
- Débranchez la cadre photo avant tout nettoyage. Nettoyez-le uniquement à l'aide d'un chiffon doux et sec et évitez l'usage d'aérosols.

- Utilisez cet appareil uniquement dans des climats modérés. Évitez les climats tropicaux et particulièrement humides.



- Le symbole de l'éclair dans d'un triangle équilatéral sert à avertir l'utilisateur qu'il existe, à l'intérieur de l'appareil, des pièces qui sont sous une tension suffisamment haute pour constituer un risque d'électrocution.
- Le symbole du point d'exclamation à l'intérieur d'un triangle équilatéral sert à avertir l'utilisateur que la documentation accompagnant l'appareil contient d'importants renseignements concernant le fonctionnement de l'appareil, son entretien, et sa réparation.
- Sécurisez l'accès de votre appareil : Conservez autant que l'usage le permet l'appareil près de vous.
- Effacez les données sur l'objet avant de le mettre au rebut, de le vendre ou de le remettre au Service Après-Vente.

Recyclage de la pile



Ne jetez pas les piles et batteries avec les ordures ménagères. Afin de préserver l'environnement, débarrassez-vous des piles et batteries conformément aux réglementations en vigueur.

Déposez-les dans votre conteneur à piles le plus proche ou rappez-les dans votre magasin.

- Ne rechargez pas des piles non rechargeables, ne les démontez pas, ne les jetez pas dans un feu.
- Ne les exposez pas à des températures élevées ou à la lumière directe du soleil.
- Ne les incinerez pas.

votre produit

Contenu de la boîte

- 1 cadre photo numérique
- 1 adaptateur secteur
- 1 télécommande (1 pile CR2025 incluse)
- 1 notice d'utilisation

Description de l'appareil

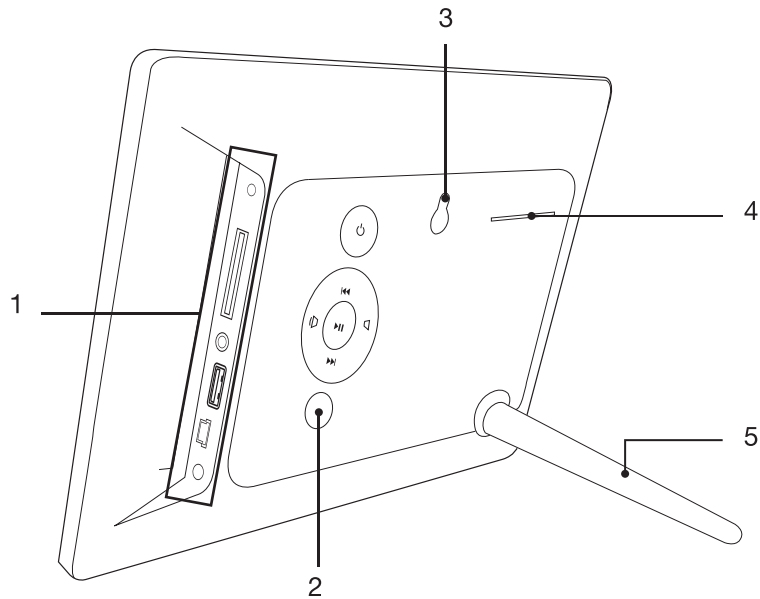

1	Connectiques
2	Panneau de commandes
3	Trou destiné à la fixation murale (visserie non fournie)
4	Haut-parleur
5	Pied support

DÉTAIL DU PANNEAU DE COMMANDES

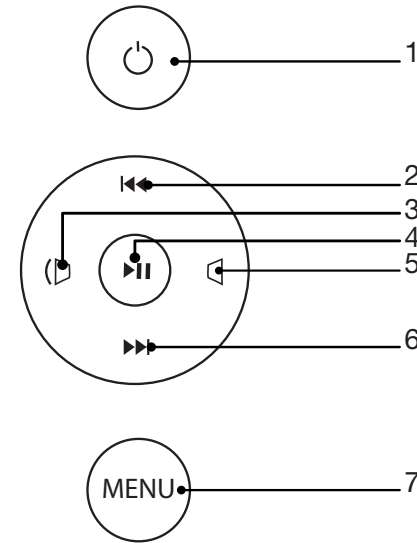

1	Allumer ou éteindre l'appareil.
2	Accéder à la piste précédente / Déplacement vers le haut.
3	Augmenter le volume (appui long) / Déplacement vers la gauche.
4	Débuter ou mettre en pause la lecture / Valider une sélection.
5	Diminuer le volume (appui long) / Déplacement vers la droite.
6	Accéder à la piste suivante / Déplacement vers le bas.
7	Accéder aux menus de configuration.

DÉTAIL DES CONNECTIQUES

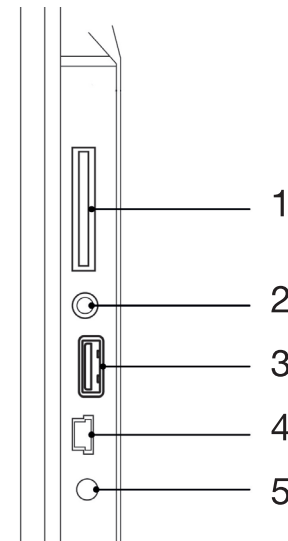

1	Lecteur de cartes SD/SDHC/MMC/MS
2	Prise casque
3	Prise USB
4	Prise mini-USB
5	Connecteur d'alimentation

Description de la télécommande

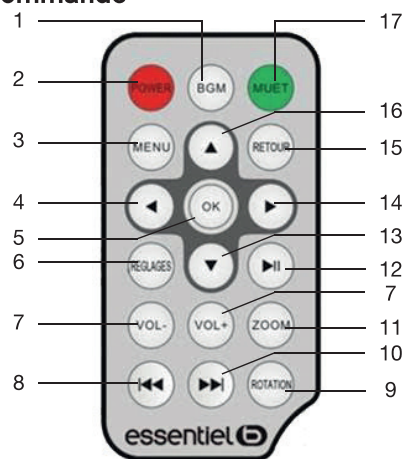

1	BGM	Accompagner le défilement des photos en mode diaporama par un fond sonore, si des fichiers audio au format .MPX ou .WAVE se trouvent sur le support amovible.
2	POWER	Allumer/éteindre l'appareil.
3	MENU	Accéder au menu principal.
4	◀	Déplacement vers la gauche dans les menus ou en mode Zoom. Sélectionner la photo précédente pendant la visualisation des photos.
5	OK	Débuter ou mettre en pause la lecture, confirmer une sélection.
6	RÉGLAGES	Entrer directement dans le menu Configuration .
7	VOL+/VOL-	Augmenter ou diminuer le volume.
8	◀◀	Accéder à la piste audio ou au fichier vidéo précédent.
9	▶▶	Accéder à la piste audio ou au fichier vidéo suivant.
10	ROTATION	Effectuer une rotation de l'image.
11	ZOOM	Zoomer sur une photo.
12	⏮	Débuter ou mettre en pause la lecture.
13	▼	Déplacement vers le bas dans les menus ou en mode Zoom. Effectuer une rotation horaire.
14	▶	Déplacement vers la droite dans les menus ou en mode Zoom. Sélectionner la photo suivante pendant la visualisation des photos.
15	RETOUR	Revenir au menu précédent.
16	▲	Déplacement vers le haut dans les menus ou en mode Zoom. Effectuer une rotation antihoraire.
17	MUET	Désactiver le volume.

Insertion de la pile dans la télécommande

Pour insérer la pile dans la télécommande ou procéder à son remplacement, veuillez procéder comme suit :

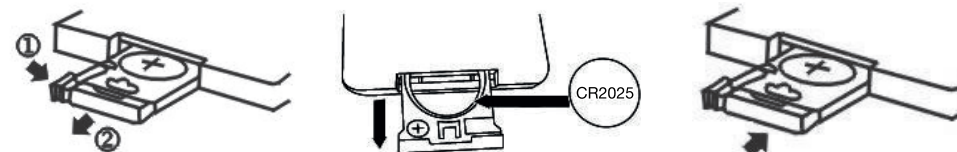

1. Pressez et tirez tel qu'indiqué.

2. Insérez la pile face vers le haut.

3. Replacez le plateau de la pile dans la télécommande.

Important :

- Utilisez uniquement le type de pile spécifié dans cette notice.
- Remplacez la pile lorsque la télécommande semble ne plus fonctionner ou se révèle moins sensible.
- Si vous prévoyez de ne pas utiliser votre cadre photo pendant un certain temps, retirez la pile de la télécommande.

insertion du pied support

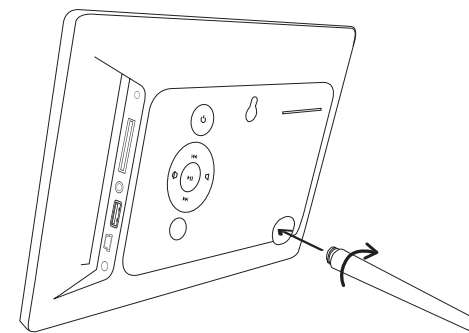

1. Insérez le pied support dans l'emplacement prévu à cet effet à l'arrière du cadre.
2. Tournez-le dans le sens des aiguilles d'une montre jusqu'à ce qu'il soit bien fixé.
3. Installez votre cadre sur une surface plane et stable en mode « portrait » (à la verticale) ou en mode « paysage » (à l'horizontale).

consignes d'usage

AVANT D'UTILISER L'APPAREIL POUR LA PREMIERE FOIS, VEUILLEZ LIRE ATTENTIVEMENT CES INSTRUCTIONS SE RAPPORTANT A LA SÉCURITÉ ET LES CONSERVER POUR RÉFÉRENCE ULTÉRIEURE.

Aucune pièce de cet appareil ne peut être réparée ou remplacée par l'utilisateur. Confiez les réparations et l'entretien exclusivement à un personnel qualifié. Tout démontage de l'appareil entraînera l'annulation de la garantie.

Consignes générales

- Vérifiez que la tension d'alimentation indiquée sur la plaque signalétique de l'adaptateur secteur correspond bien à celle de votre installation électrique.
- N'utilisez pas l'appareil :
 - si l'adaptateur ou le câble d'alimentation est endommagé,
 - en cas de mauvais fonctionnement,
 - si l'appareil a été endommagé de quelque façon que ce soit.
- Utilisez uniquement l'adaptateur secteur fourni avec cet appareil.
- L'adaptateur fourni ne doit être utilisé qu'avec l'appareil.
- Veillez à installer l'appareil sur une surface plane et stable (évités, en particulier, de le placer sur des tissus ou des moquettes).
- Branchez l'adaptateur secteur sur une prise secteur facilement accessible.
- Veillez à ce que le cordon d'alimentation ne puisse être écrasé ou coincé, en particulier au niveau des fiches, des prises de courant et au point de raccordement à l'appareil.
- L'adaptateur fourni avec l'appareil est uniquement destiné à une utilisation domestique en intérieur.
- N'installez pas cet appareil ou son adaptateur à proximité d'une quelconque source de chaleur, telle qu'un radiateur, une arrivée d'air chaud, un four ou tout autre appareil (notamment les amplificateurs) produisant de la chaleur.
- Veuillez ne pas exposer l'appareil ou son adaptateur à la lumière directe du soleil et à la poussière.
- N'utilisez pas cet appareil ou son adaptateur à proximité d'eau ou d'une source d'humidité, telle qu'une baignoire, un lavabo, un évier de cuisine, une piscine, dans un sous-sol humide ou tout autre emplacement humide.
- Ne placez pas de sources de flamme nues (une bougie allumée, par exemple) sur l'appareil ou son adaptateur ou à proximité de ceux-ci.
- Veillez à ne pas éclabousser ou renverser un liquide sur l'appareil ou son adaptateur et à ne pas placer d'objet contenant un liquide (un vase, par exemple) sur l'appareil ou son adaptateur.
- Ne recouvrez pas l'équipement. Une ventilation adéquate d'au moins 5 cm autour de l'appareil est nécessaire pour assurer une bonne ventilation.
- N'ouvrez pas l'appareil ou son adaptateur pour quelque raison que ce soit.
- N'utilisez jamais d'objets pointus pour accéder à l'intérieur de l'appareil ou de l'adaptateur.
- Débranchez cet appareil pendant les orages ou au cours des longues périodes de non-utilisation afin d'éviter de l'endommager.
- L'appareil doit être éteint avant de débrancher le câble de l'adaptateur.

- Ne débranchez jamais l'appareil en tirant sur le cordon d'alimentation mais en saisissant l'adaptateur secteur.
- Gardez le produit hors de portée des enfants. Il convient de surveiller les enfants pour s'assurer qu'ils ne jouent pas avec l'appareil.
- Si votre appareil ou son adaptateur fonctionnent de manière inhabituelle, et particulièrement s'ils émettent des sons ou des odeurs qui vous paraissent anormaux, débranchez-les immédiatement et faites les examiner par un réparateur qualifié.
- Débranchez la cadre photo avant tout nettoyage. Nettoyez-le uniquement à l'aide d'un chiffon doux et sec et évitez l'usage d'aérosols.
- Utilisez cet appareil uniquement dans des climats tempérés. Évitez les climats tropicaux et particulièrement humides.



- Le symbole de l'éclair dans d'un triangle équilatéral sert à avertir l'utilisateur qu'il existe, à l'intérieur de l'appareil, des pièces qui sont sous une tension suffisamment haute pour constituer un risque d'électrocution.
- Le symbole du point d'exclamation à l'intérieur d'un triangle équilatéral sert à avertir l'utilisateur que la documentation accompagnant l'appareil contient d'importants renseignements concernant le fonctionnement de l'appareil, son entretien, et sa réparation.

Recyclage de la pile





Ne jetez pas les piles et batteries avec les ordures ménagères. Afin de préserver l'environnement, débarrassez-vous des piles et batteries conformément aux réglementations en vigueur.

Déposez-les dans votre conteneur à piles le plus proche ou rappez-les dans votre magasin.

- Ne rechargez pas des piles non rechargeables, ne les démontez pas, ne les jetez pas dans un feu.
- Ne les exposez pas à des températures élevées ou à la lumière directe du soleil.
- Ne les incinerez pas.

caractéristiques techniques

Modèle		Hawaï	Tahiti
Taille d'écran		8"	10"
Ratio écran		4:3	4:3
Contraste		500:1	500:1
Luminosité		>200 cd/m ²	>200 cd/m ²
Temps de réponse		20 ms	20 ms
Angle de vue		60° (gauche/droite/vertical) 40° (horizontal)	
Cartes compatibles		SD/MMC/SDHC	
Formats compatibles	Photo	JPEG	
	Audio	MP3	
	Vidéo	MPEG1,MPEG2,MPEG4, M-JPEG	
Port USB		1 USB, 1Mini USB	
Bloc d'alimentation secteur	Entrée	100 – 240 V~ 50/60 Hz 0,4A	
	Sortie	5.0 V  1,5 A	5.0 V  2A
Résolution d'affichage		800 x 600 pixels	1024 x 768 pixels
Dimensions (LxHxP)		222 x 178 x 23 mm	256 x 208 x 22 mm
Condition d'utilisation	Humidité	10-85%	
	Température	0 – 40°C	
Mémoire interne		4 Go (soit environ 3600 photos*)	
Télécommande		Fonctionne avec une 1 pile au lithium CR2025 de 3 V.	

* Moyenne basée sur des photos de 12 Megapixels environ.

branchements

Alimentation secteur

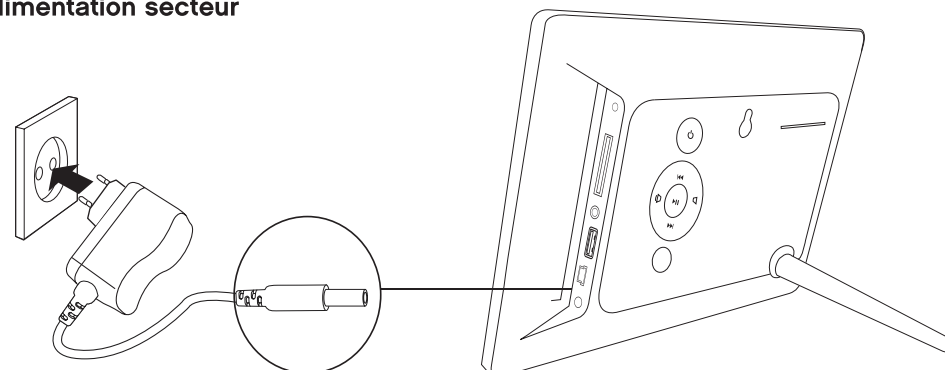

1. Branchez une extrémité de l'adaptateur secteur fourni dans la prise d'alimentation située à l'arrière du cadre photo numérique, puis branchez l'autre extrémité sur une prise de courant.
2. Appuyez sur l'interrupteur  (marche/arrêt) situé à l'arrière du cadre, ou sur la touche POWER de la télécommande.
3. Le cadre numérique se met automatiquement en mode diaporama. Les photos enregistrées dans la mémoire interne défilent à l'écran.

 Votre cadre dispose d'une mémoire interne de 4 Go vous permettant de sauvegarder jusqu'à 3600 photos* dans votre cadre photo numérique.
* peut varier selon la taille du fichier

4. Pour éteindre l'appareil, appuyez à nouveau sur l'interrupteur  (marche/arrêt), ou sur la touche POWER de la télécommande.

 Si vous insérez une carte mémoire ou une clé USB, les photos contenues sur le support sont lues au démarrage en mode diaporama.

Connexion à un ordinateur et transfert de fichiers

Ce cadre photo est « Plug & Play », c'est-à-dire que votre appareil est automatiquement reconnu par votre ordinateur si celui-ci possède un système d'exploitation Windows* 2000, Windows* XP, Windows Vista*, Windows* 7, Windows* 8 ou Mac OS* 9.2 (et versions suivantes).

1. Branchez le câble USB sur un port USB libre de votre ordinateur, puis branchez la fiche mini-USB à la prise mini-USB de votre cadre photo numérique.

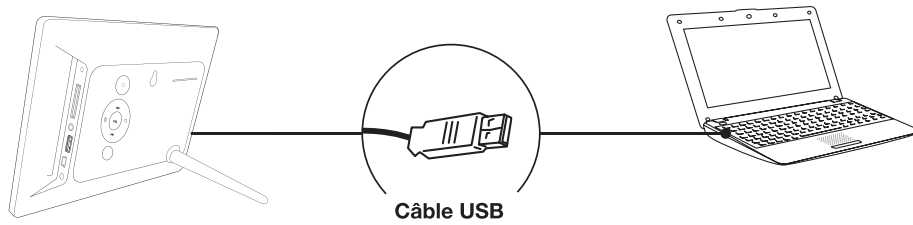

2. Sous Windows*, lorsque l'icône apparaît dans la barre de tâches en bas à droite de votre écran, double-cliquez sur « Poste de travail ». Votre cadre photo apparaît alors comme un disque amovible. Utilisez votre appareil comme un disque local ordinaire. Vous pouvez copier les fichiers multimédia (musique, image ou vidéo) à partir ou vers celui-ci.



Si le support de destination (clé USB ou carte mémoire) n'apparaît pas, vérifiez que le support n'est pas protégé en écriture.

Retirer le périphérique en toute sécurité

Sous Windows* 2000, Windows Vista* et Windows* 7 et Windows* 8 :

1. Une fois le transfert de fichiers terminé, cliquez sur l'icône  qui se trouve dans la barre de tâches en bas à droite de l'écran de votre ordinateur.
2. Pour débrancher le cadre photo numérique de l'ordinateur, cliquez sur le message suivant lorsqu'il apparaît :

Retirer Périphérique de stockage de masse USB en toute sécurité

3. Lorsque la fenêtre « Retirer votre périphérique en toute sécurité » s'affiche, débranchez le câble USB de l'ordinateur et de votre cadre photo numérique.
4. Assurez-vous que le transfert de données est bien effectué avant de débrancher le cadre photo.
5. Vous devez redémarrer le cadre photo numérique lorsque le transfert de fichiers est terminé.

Branchement d'un périphérique média

Fente pour carte SD/SDHC/MS/MMC



Fente pour périphérique USB

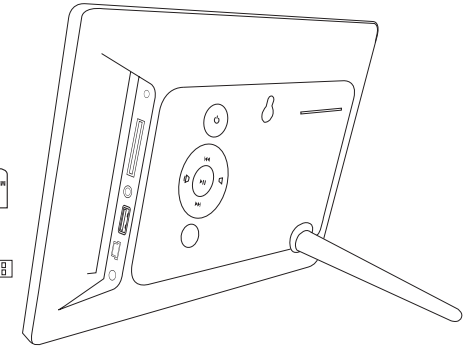

Pour lire des photos à partir d'une carte SD/SDHC/MS/MMC ou du port USB, insérez une carte mémoire (face imprimée vers l'arrière) ou un périphérique USB dans la fente correspondante à l'arrière du cadre.



- Poussez délicatement la carte mémoire dans la fente. La carte mémoire ne s'insère pas complètement. Ne forcez pas.
- N'insérez qu'une seule carte à la fois dans la fente.
- Retirez toujours le périphérique USB délicatement.

- Sélectionner le support contenant les photos à visionner :
 - Mémoire interne du cadre (apparaît toujours lorsque vous allumez le cadre).
 - Clé USB (apparaît lorsqu'un périphérique USB est inséré).
 - Carte mémoire (apparaît lorsqu'une carte mémoire est insérée).



Si une clé USB ou une carte mémoire n'apparaissent pas dans cette liste alors qu'elles sont branchées, retirez-les, éteignez le cadre photo, puis rallumez l'appareil. Branchez à nouveau votre clé USB ou votre carte mémoire.

navigation dans les menus

Lorsque vous allumez votre cadre photo numérique, le menu principal s'affiche.

- Utilisez les touches ◀ et ▶ de la télécommande pour sélectionner le menu photo, vidéo, musique, calendrier, fichier ou réglages.
- Utilisez les touches ▼ et ▲ de la télécommande pour sélectionner la source depuis laquelle vous souhaitez visionner les fichiers : interne, carte SD ou clé USB.

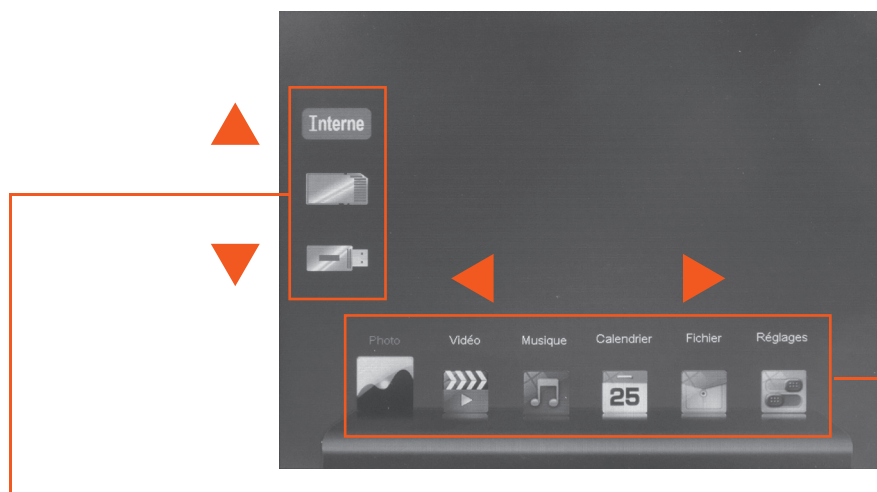

Sélection de la source de lecture

Si plusieurs périphériques (Clé USB, Carte SD) sont branchés sur le cadre photo, vous pouvez sélectionner la source à visionner.

Utilisez les touches ▼ et ▲ de la télécommande pour sélectionner le support contenant les fichiers à visionner :

Mémoire interne du cadre (apparaît toujours lorsque vous allumez le cadre)

- Carte mémoire
- Clé USB



Si une clé USB ou une carte mémoire n'apparaissent pas en surbrillance alors qu'elles sont branchées, retirez-les, éteignez le cadre photo, puis rallumez l'appareil. Branchez à nouveau votre clé USB ou votre carte mémoire.

Sélection du menu

Utilisez les touches ◀ / ▶ de la télécommande pour sélectionner le menu souhaité puis appuyez sur la touche **OK** pour valider :

- Photo : visionner vos photos en diaporama sur le support sélectionné
- Vidéo : visionner vos vidéos sur le support sélectionné
- Musique : écouter votre musique sur le support sélectionné
- Calendrier : afficher le calendrier et l'heure
- Fichiers : afficher tous les fichiers présents sur le support sélectionné
- Réglages : paramétrer votre cadre photo

Menu Photo

- Utilisez les touches ◀ / ▶ de la télécommande pour sélectionner le menu **Photo** puis appuyez sur la touche **OK** pour valider
- Lorsque vous sélectionnez le menu photo, le diaporama photo se lance automatiquement depuis le support sélectionné (interne, carte SD ou clé USB).
- Lorsque vous insérez une carte mémoire ou une clé USB, appuyez sur la touche **OK** de la télécommande pour lancer le diaporama. Si des fichiers audio sont également présents sur votre support, la lecture de votre diaporama est accompagné d'un fond sonore.

Lecture d'un diaporama photo



- Afficher la photo précédente ou suivante : utilisez les touches ▼ et ▲ de la télécommande.
- Mettre en pause le diaporama : appuyez sur la touche **OK** de la télécommande.
- Lorsque le diaporama est en pause :
 - Faites pivoter une photo dans le sens des aiguilles d'une montre en appuyant sur la touche **ROTATION** de la télécommande.
 - Effectuez un zoom sur l'image en appuyant sur la touche **ZOOM**. Pour vous déplacer à l'intérieur de celle-ci, utilisez les touches de navigation ◀ / ▶ / ▲ / ▼ .
- Reprendre la lecture d'un diaporama : appuyez de nouveau sur la touche **OK**.

Affichage des photos en mode vignettes

En mode diaporama, appuyez sur la touche **RETOUR** Les photos s'affichent à l'écran sous forme de vignettes comme représenté ci-dessous.

Utilisez les touches ◀ / ▶ / ▲ / ▼ pour naviguer dans le mode vignettes et passer à la page suivante ou précédente des vignettes.

Lorsque vous avez sélectionné une photo, appuyez sur la touche **OK** pour la visualiser en plein écran. Le diaporama débute à partir de la photo sélectionnée.



Informations relatives à la taille et la résolution de la photo

Menu Vidéo

- Utilisez les touches ◀ / ▶ de la télécommande pour sélectionner le menu **Vidéo** puis appuyez sur la touche **OK** pour valider.
- Utilisez les touches ▲ / ▼ pour naviguer parmi les fichiers vidéo.
- Lorsque vous avez sélectionné un fichier, appuyez sur la touche **OK** pour débiter la lecture en plein écran. Appuyez à nouveau sur la touche **OK** pour mettre la lecture en pause.
- En cours de lecture, appuyez sur la touche **RETOUR**. La liste des vidéos s'affichent à l'écran comme représenté ci-dessous.



- Ajustez le volume à l'aide des touches VOL+ et VOL-.

Menu Musique

- Utilisez les touches ◀ / ▶ de la télécommande pour sélectionner le menu **Musique** puis appuyez sur la touche **OK** pour valider.
- Utilisez les touches ▲ / ▼ pour naviguer parmi les fichiers audio.
- Lorsque vous avez sélectionné un fichier, appuyez sur la touche **OK** pour débiter la lecture.

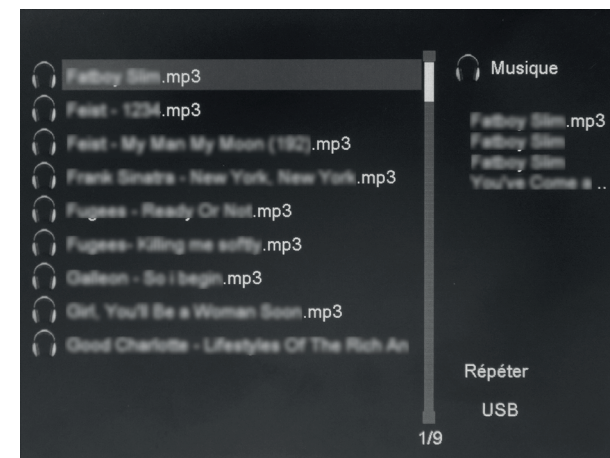

- Appuyez à nouveau sur la touche **OK** pour mettre la lecture en pause.
- Ajustez le volume à l'aide des touches VOL+ et VOL-.

Menu Calendrier

Le menu **Calendrier** vous permet d'afficher l'heure et la date et de faire défiler un diaporama de photos au format vignettes.

Le menu calendrier ne permet pas de régler l'heure et la date. Pour cela, reportez vous au menu **Réglages**.

- Utilisez les touches ◀ / ▶ de la télécommande pour sélectionner le menu **Calendrier** puis appuyez sur la touche **OK** pour valider.
- Utilisez les touches ◀ / ▶ de la télécommande pour afficher la photo (au format vignette) précédente ou suivante.



- Utilisez les touches ▲ / ▼ pour afficher le mois précédent ou suivant.

Menu Fichier

Le menu **Fichier** vous permet d'afficher l'ensemble des fichiers disponibles sur le support sélectionné.

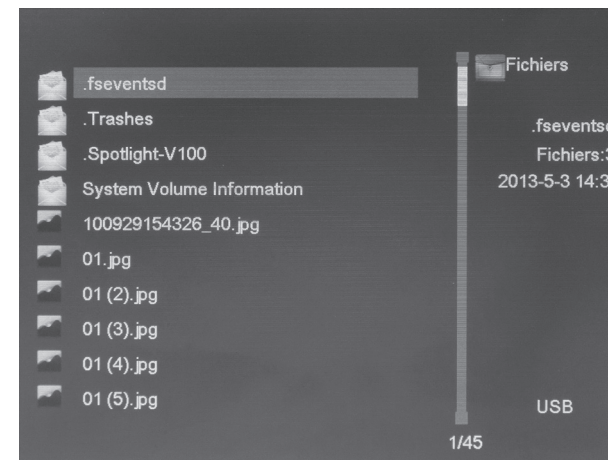

- Utilisez les touches ▲ / ▼ de la télécommande pour sélectionner le menu **Fichier** puis appuyez sur la touche **OK** pour valider.

Copier / Supprimer un fichier

- Utilisez les touches ◀ / ▶ pour afficher la fenêtre de gestion de fichiers.
- A l'aide des touches ▲ / ▼, sélectionner Copie vers Mem. interne (uniquement depuis la carte SD ou clé USB) ou Supprimer le fichier ?
- Appuyez ensuite sur **OK** puis appuyez de nouveau sur **OK** pour confirmer la copie ou la suppression.



Menu Réglages

Le menu **Réglages** vous permet de personnaliser et de configurer votre cadre photo numérique.

A partir du menu principal, sélectionnez le menu Réglages à l'aide des touches de navigation ◀ / ▶ de la télécommande puis appuyez sur la touche **OK** pour valider votre choix. Vous pouvez également appuyer directement sur la touche **RÉGLAGES** de la télécommande.

Le menu **Réglages** s'affiche à l'écran comme suit :



- Utilisez les touches ▲ / ▼ pour sélectionner un sous-menu (Réglages photo, réglages calendrier, réglages vidéo, réglages musique et réglages système) puis validez votre choix avec la touche **OK**.
- Pour revenir au menu précédent, appuyez sur la touche **RETOUR**.
- Pour accéder au menu principal, appuyez sur la touche **MENU**.

Détail du menu Réglages

Menus	Sous-menus	Description
Réglages Photo	Mode d'affichage	Définir le mode d'affichage : DIAPORAMA, VIGNETTE ou FIXE .
	Musique	Activer ou désactiver le fond musical.
	Format affichage	Régler le format d'affichage des photos : <ul style="list-style-type: none"> • Taille originale : Votre cadre affiche les images directement au format d'origine sans les déformer. • Recadrer : Le cadre photo numérique détermine le réglage le plus adapté selon le format d'origine. • Étirer : Ce réglage vous permet d'afficher l'image en plein écran.
	Durée diaporama	Définir la durée d'affichage des photos du diaporama : 5s, 15s, 30s, 1min, 5min, 15min .
	Mode lecture	Définir le mode de répétition du diaporama photo : <ul style="list-style-type: none"> • Une fois : Lire toutes les photos une fois dans l'ordre. • Répéter : Lire le diaporama en boucle.
	Effet du transition	Définir les effets de transition entre les photos lors du diaporama.
Réglages Calendrier	Date	Régler la date.
	Mode horloge	Régler le format horaire : 12 heures ou 24 heures.
	Heure Horloge	Régler l'heure.
	État alarme	Activer ou désactiver l'alarme.
	Heure alarme	Régler l'heure de l'alarme.
Fréquence alarme	Régler la périodicité de l'alarme : Lun à ven, Weekend, une fois, tous les jours .	
Réglages Vidéo	Mode d'affichage	Régler le format d'affichage des vidéos : <ul style="list-style-type: none"> • Taille originale : Votre cadre affiche les vidéos directement au format d'origine sans les déformer. • Étirer : Ce réglage vous permet d'afficher la vidéo en plein écran.
	Mode de lecture	Définir le mode de répétition des fichiers vidéo : <ul style="list-style-type: none"> • Une fois : Lire toutes les vidéos une fois dans l'ordre. • Aléatoire : Lire les vidéos dans un ordre aléatoire. • Répéter : Répéter la lecture de toutes les vidéos.

Réglages Musique	Mode de lecture	Définir le mode de répétition des pistes audio : <ul style="list-style-type: none"> • Une fois : Lire tous les fichiers une fois dans l'ordre • Répéter 1 fois : Répéter la lecture de toutes les fichiers • Répéter : Répéter la lecture de toutes les fichiers en boucle. • Aléatoire : Lire les fichiers dans un ordre aléatoire.
	Affichage spectre	Activer ou désactiver l'affichage du spectre lors de la lecture de fichiers audio.
Réglages système	Langue	Définir la langue du menu à l'écran
	Luminosité	Régler la luminosité de l'écran entre 1 et 16
	Contraste	Régler le contraste de l'écran entre 1 et 16
	Saturation	Régler la saturation de l'écran entre 1 et 16
	Démarr. auto	Activer ou désactiver l'allumage automatique du cadre
	Heure démarr. auto.	Définir l'heure de l'allumage automatique
	Arrêt auto	Activer ou désactiver l'extinction automatique.
	Heure arrêt auto	Définir l'heure de l'arrêt automatique
	Périodicité fonct. auto	Déterminer la fréquence de l'allumage et l'arrêt automatique
	Volume	Régler le volume par défaut entre 0 et 10
	Réinit. par défaut	Réinitialiser tous les paramètres par défaut.
	Version	Afficher le numéro de version du logiciel
	Mise à jour système	Cette rubrique est dédiée à la maintenance de votre cadre photo numérique par le service après-vente.

nettoyage et entretien

N'utilisez jamais de spray ou de liquide nettoyant directement sur le cadre ou sur le boîtier en plastique.

Pour nettoyer l'écran :

1. Essayez l'écran avec un chiffon doux et propre pour ôter la poussière et les autres particules.
2. Si l'écran n'est toujours pas propre, appliquez un nettoyant pour vitre (sans ammoniac et sans alcool) sur un chiffon propre et doux.

Pour nettoyer le cadre et le boîtier en plastique, utilisez un chiffon doux et sec.



Attention ! Assurez-vous que le cadre photo est débranché avant de le nettoyer.

guide de dépannage

Q : J'ai mis une carte mémoire dans mon cadre photo mais le cadre ne la lit pas. Que dois-je faire ?

R : Assurez-vous que le format de la carte est compatible avec le cadre. Ensuite, assurez-vous que la carte est bien insérée dans l'emplacement correspondant et étiquette vers le bas.

Enfin, assurez-vous que les fichiers sur la carte sont dans un format supporté par le cadre photo numérique. Seules les photos au format JPEG sont compatibles.

Note : Certains appareils photo enregistrent les photos dans un format non standard. Veuillez vous référer au manuel d'utilisation de votre appareil photo pour plus de détails.

Q : Pourquoi certaines photos sont chargées plus vite que d'autres ?

R : Les photos en haute résolution sont plus lentes à charger. Pour réduire le temps de chargement, utilisez des photos de plus basse résolution.

Q : Pourquoi l'écran reste-t-il noir ?

R : Le cadre photo numérique n'est peut être pas allumé ou l'adaptateur secteur n'est peut être pas correctement branché.

Q : Puis-je faire pivoter une photo à l'écran ?

R : Oui. Pour faire pivoter une photo dans le sens des aiguilles d'une montre, mettez le diaporama en puis appuyez sur la touche **ROTATION** de la télécommande.

Note : La photo pivotée retrouvera son orientation initiale après extinction du cadre.

Q : Quelle est la meilleure résolution pour l'affichage des photos ?

R : La meilleure résolution est 800 x 600 pixels pour le cadre photo numérique 8" Hawaï ou 1024 x 768 pixels pour le cadre photo numérique 10" Tahiti.

Toutes les informations, dessins, croquis et images dans ce document relèvent de la propriété exclusive de SOURCING & CREATION. SOURCING & CREATION se réserve tous les droits relatifs à ses marques, créations et informations. Toute copie ou reproduction, par quelque moyen que ce soit, sera jugée et considérée comme une contrefaçon.

All information, designs, drawings and pictures in this document are the property of SOURCING & CREATION. SOURCING & CREATION reserves all rights to its brands, designs and information. Any copy and reproduction through any means shall be deemed and considered as counterfeiting.

Cadre Photo Numérique

HAWAÏ 8"

TAHITI 10"



Protection de l'environnement

Ce symbole apposé sur le produit signifie qu'il s'agit d'un appareil dont le traitement en tant que déchet est soumis à la réglementation relative aux déchets d'équipements électriques et électroniques (DEEE). Cet appareil ne peut donc en aucun cas être traité comme un déchet ménager, et doit faire l'objet d'une collecte spécifique à ce type de déchets. Des systèmes de reprise et de collecte sont mis à votre disposition par les collectivités locales (déchèterie) et les distributeurs. En orientant votre appareil en fin de vie vers sa filière de recyclage, vous contribuerez à protéger l'environnement et empêcherez toute conséquence nuisible pour votre santé.



Testé dans nos laboratoires

Garantie valide à partir de la date d'achat (ticket de caisse faisant foi). Cette garantie ne couvre pas les vices ou les dommages résultant d'une mauvaise installation, d'une utilisation incorrecte, ou de l'usure normale du produit.



Faites un geste
eco-citoyen.
Recyclez ce produit
en fin de vie.

Version 3.0

