

EN GUIDE TO INSTALLATION  
FR GUIDE D'UTILISATION  
PT MANUAL DE UTILIZAÇÃO  
DE BEDIENUNGSANLEITUNG  
CZ NÁVOD K POUŽITÍ

DK INSTALLATIONSVEJLEDNING  
FI ASENNUSOHJEET  
NO MANUAL FOR INSTALLASJON  
SE GUIDE FÖR INSTALLATION  
GR ΟΔΗΓΟΣ ΕΓΚΑΤΑΣΤΑΣΗΣ

Decorative Hood  
Hotte decorative  
Exaustor decorativo  
Dekorative Dunstabzugshaube  
Dekorativní odsavač par  
Dekorativ emhætte  
Koristekupu  
Dekorativ hette  
Dekorativ spiskåpa  
Διακοσμητικός απορροφητήρας



***Brandt***

<b>EN</b>	<b>2</b>
<b>FR</b>	<b>13</b>
<b>PT</b>	<b>23</b>
<b>DE</b>	<b>33</b>
<b>CZ</b>	<b>43</b>
<b>DK</b>	<b>53</b>
<b>FI</b>	<b>63</b>
<b>NO</b>	<b>76</b>
<b>SE</b>	<b>89</b>
<b>GR</b>	<b>100</b>

1 / NOTICES TO THE USER	
• Safety recommendations _____	4
• Environmental protection _____	5
• Description of your appliance _____	6
2 / INSTALLING YOUR APPLIANCE	
• Installing your cooker hood _____	7
3 / USING YOUR APPLIANCE	
• To use your cooker hood _____	9
4 / CARING FOR AND CLEANING YOUR APPLIANCE	
• Changing and cleaning the anti-grease filters _____	10
• Changing the light bulb _____	10
• Install the T-Sharp outlet _____	10
• Maintaining your appliance _____	11
5 / TROUBLESHOOTING _____	12
6 / AFTER-SALES SERVICE _____	12

*As part of our commitment to constantly improving our products, we reserve the right to make changes to them based on technical advances to their technical and functional features and appearance.*



**Warning:** *Before installing and using your appliance, please carefully read this Guide to Installation and Use, which will allow you to quickly familiarise yourself with its operation.*



### Attention

**Keep this user guide with your appliance. If the appliance is ever sold or transferred to another person, ensure that the new owner receives the user guide. Please become familiar with these recommendations before installing and using your appliance oven. They were written for your safety and the safety of others.**

## • SAFETY RECOMMENDATIONS

- This appliance was designed for use by private persons in their homes.
- This appliance is to be used by adults. Make sure that children do not touch and that they do not treat it as a toy. Make sure that they do not touch the appliance's control panel.
- When you receive the appliance, unpack or have it unpacked immediately. Give it an overall general inspection. Make note of any concerns or reservations on the delivery slip and make sure to keep a copy of this form.
- Your appliance is intended for standard household use. Do not use it for commercial or industrial purposes or for any other purpose than that for which it was designed.
- Do not modify or attempt to modify any of the characteristics of this appliance. This would be dangerous to your safety.
- Repairs must only be carried out by an approved specialist.
- Always unplug the hood before cleaning it or performing other maintenance acts.
- Provide adequate ventilation for the room in the case of simultaneous use of the hood and other appliances powered by an energy source other than electricity. This will prevent the hood from aspirating the combustion gases.
- You should never “flambé” dishes under the hood or operate gas rings under the hood without placing cookware on them (the flames sucked up into the hood can damage the appliance).
- When frying food under the appliance,

you must carefully monitor the preparation at all times.

Oils and grease brought to very high temperatures can catch fire.

- Respect the recommended frequency of cleanings and filter replacements. The accumulation of grease deposits may cause a fire.

- The hood should never be used over a combustible fuel burning stove (wood, coal, etc.).

- Never use steam or high-pressure devices to clean your appliance (requirement imposed by electrical safety).

- With a view to constantly improving our products, we reserve the right to modify their technical, functional or aesthetic characteristics, making any changes to their features considered necessary or desirable in view of technical progress.

- In order to easily locate the reference information for your appliance, we recommend that you note these data on the “After-Sales Service Department and Customer Relations” page. (This page also explains to you where to find this information on your appliance.)

- This appliance is not intended to be used by persons (including children) with reduced physical, sensory or mental abilities, or persons lacking experience or awareness, unless using it with the help of a person responsible for their safety, or under supervision and with prior instruction in its use.



### Warning

**In the case of a kitchen heated by a device connected to a chimney (a stove, for example) the “recycling” version of the hood should be installed. Do not use the hood without metal filters.**

**Suitable ventilation should be provided in the room when the hood is used at the same time as appliances operated by gas or another combustible fuel.**

**• ENVIRONMENTAL PROTECTION**

— This appliance's packaging material is recyclable. Help recycle it and protect the environment by dropping it off in the municipal receptacles provided for this purpose.

— Your appliance also contains a great amount of recyclable material. It is marked with  this label to indicate the used appliances that should not be mixed with other waste. This way, the appliance recycling organised by your manufacturer will be done under the best possible conditions, in compliance with European Directive 2002/96/EC on Waste Electrical and Electronic Equipment. Contact your town hall or your retailer for the used appliance collection points closest to your home.

— We thank you doing your part to protect the environment.

**Warning**

*Installation should only be performed by installers and qualified technicians.*

**Warning**

*Remove the protective film from the cartridge filter before use.*

• DESCRIPTION OF YOUR APPLIANCE

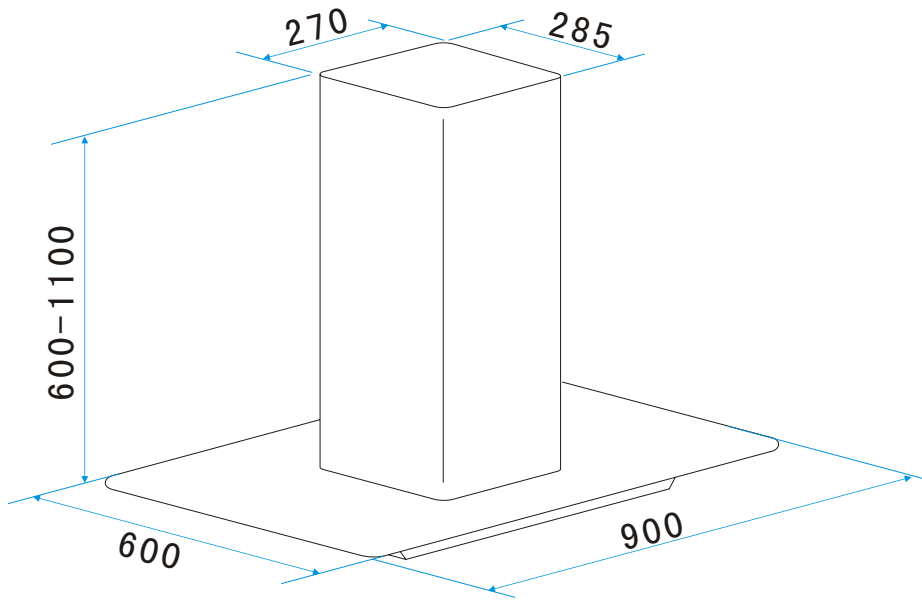

### • INSTALLING YOUR COOKER HOOD

– The ceiling must can bear at least 40kgs weight, and the thickness of the ceiling must be  $\geq 30\text{MM}$ , see pic 2, drill 1\*170mm round hole in the ceiling.

– According to the hanging board, drill 12 holes in the ceiling, see pic 2, 12pcs of ST6\*40mm big flat screws will be used to fix the hanging board on the ceiling, and then 8pcs of M4\*10 screws and M4 nut with gasket will be used to connect the angle iron into the hanging board, see pic 1, calculated the length of the angle iron, and 16pcs M4\*10 big flat screws and M4 nut with gasket will be used to connect the angle iron and another angle iron ( the overlap length of angle iron can not less 100MM)

– Let the one side of the extensible pipe go outside through the hole of 170MM, see pic 3.

– 4pcs ST4\*8 big flat screws will be used to connect the internal chimney into the hanging board, then put one the external chimney, two hooks will be used to put up the external chimney in order to the next installation, see pic 4.

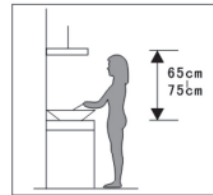

Pic 1



Pic 2

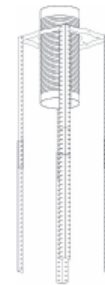

Pic 3

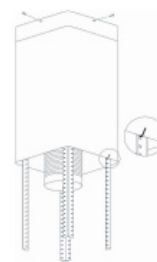

Pic 4

## EN 2 / INSTALLING YOUR APPLIANCE

— 4pcs ST4\*8 big flat screws will be used to install the outlet, see *pic 5*.

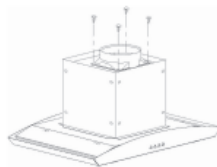

*Pic 5*

— Adjust the 4 glass screws to check whether the glass and the cooker hood body connected well and fixed, see *pic 6*.

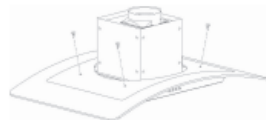

*Pic 6*

— Hold up the hood, 16pcs M4\*10 big flat screws will be used to connect the hood body into angle iron, see *pic 7*.

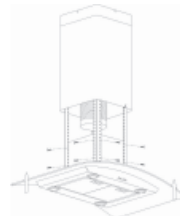

*Pic 7*

— Put the extensible pipe on the outlet; after ensure all the things ok, put down the hook, take from the external chimney, all the installation is finished, see *pic 9*.

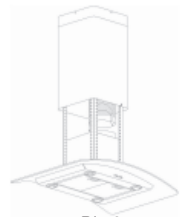

*Pic 8*



*Pic 9*



### Note

— Before installation, please ensure the area is clean to avoid suction of the remaining bits of broken wood and dust.

— It cannot share the same air ventilation tube with other appliance such as gas tube, warmer tube, and hot wind tube.

— The bending of ventilation tube should be  $\leq 120^\circ$ , parallel or above the start point and should be connected to the external wall.

— After installation, make sure that the extractor is level to avoid grease collection at one end. See *Pic 10*.

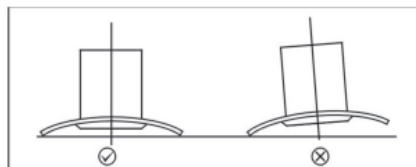

*Pic 10*



#### • TO USE YOUR COOKER HOOD

How to use the control panel, See Pic 11.

- a. Press the button “Low”, the inner indicator light of switch starts shining, the motor is running at low speed. Press the button again, the motor stop.
- b. Press the button “Mid”, the inner indicator light of switch starts shining, the motor is running at medium speed. Press the button again, the motor stop.
- c. Press the button “High” ,the inner indicator light of switch starts shining, the motor is running at high speed. Press the button again, the motor stop.
- d. Press the button “Light”, both lights start shining .Press the button again ,the lights are switched off then

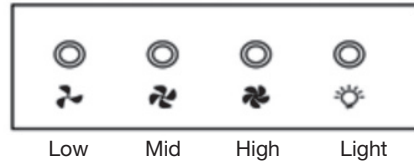

Pic 11

### • CHANGING AND CLEANING THE ANTI-GREASE FILTERS

- Removing the filters as the instruction in *Pic. 12*
- You can clean the filter as below measure:
  1. Soak them for about 3 minute in hot water (40-50 degrees) with a grease-loosening detergent then brush it gently with a soft brush. Please do not apply too much pressure, avoid damaging it.
  2. It can be put into a dishwasher with detergent, set the temperature at around 60 degrees.
- Please do not use abrasive detergent for it will damage the hood;
- Make sure that the hood is shut off before cleaning;
- Installing the carbon filter:
  1. Remove the Al filter, see *Pic. 12*
  2. Insert the carbon filter in the rectangular hole, fitting it over the motor.
  3. After inserting the front edge of the carbon filter into the slot on the cooker hood. Lower the back edge of the carbon filter, until it clicks into place at the rear of the rectangular hole. Raise the two fixing bars, until they are horizontal over the carbon filter. See *Pic 13*
  4. Place the Al. filter back to position.
  5. Apply reverse procedure to uninstall the carbon filter.

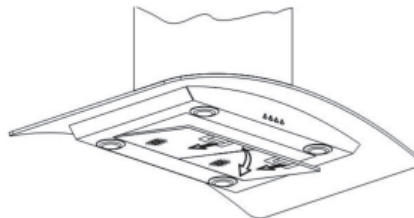

Pic 12

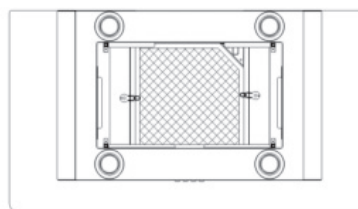

Pic 13

**Warning**  
*the charcoal cannot be washed or recycled. It should be changed at least every four months.*

### • CHANGING THE LIGHT BULB

Take the bracket and glass off and then take the broken light bulb off, See *Pic 14*.  
 Fix the new light bulb, glass and bracket on.



Pic 14

**Attention**  
*Before changing the lights, ensure that the appliance is not live.*

### • INSTALL THE T-SHARP OUTLET

- Fix the outlet outlet on the T-sharp, see *Pic 15*.
- Fix the T-sharp outlet on the inside chimney, see *Pic 16*.



Pic 15

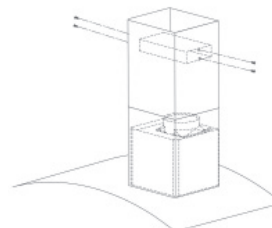

Pic 16

**Warning**

Before carrying out any work, the power supply to the hood must be turned off, either by unplugging it or by using the circuit breaker switch.

- **MAINTAINING YOUR APPLIANCE**

MAINTENANCE	WHAT TO DO	PRODUCTS / ACCESSORIES TO USE
Top surface and accessories	Never use metal scouring pads, abrasive products or excessively stiff brushes.	To clean the body and the lighting port, you should use only commercial household cleaning products diluted in water and then rinse using clean water, drying with a soft cloth.
Filter cartridge	This filter traps fatty vapours and dust. This component plays an important role in ensuring the effectiveness of your hood. In the event of tough stains, use a non-abrasive cream, then rinse with clean water.	Use a commercial household cleaning product then rinse abundantly and dry. These filters can be cleaned in a vertical position in your dishwasher. <b>(Do not allow them to touch dirty dishes or silverware.)</b>
Activated carbon filter	This filter traps odours and must be changed at least once a year depending on your level of use. You should order these filters from your dealer (quoting the reference shown on the identification plate located inside the hood) and note the date the filter was changed.	

To preserve your appliance, we recommend that you use Clearit cleaning products.



*Professional expertise  
serving individuals*

Clearit offers you professional products and solutions designed for the daily care of your household appliances and kitchens.

They are on sale at your regular retailer, along with a complete line of accessories and consumable products.

SYMPTOMS	SOLUTIONS
The hood is not working...	Ensure that: <ul style="list-style-type: none"> <li>• The power is not cut off.</li> <li>• A speed has been selected.</li> </ul>
The hood is not operating effectively...	Ensure that: <ul style="list-style-type: none"> <li>• The selected motor speed is sufficient for the quantity of smoke and vapours to be cleared.</li> <li>• The kitchen is sufficiently ventilated to allow for fresh air intake.</li> <li>• The carbon filter is not worn (hood operating in recycling mode).</li> </ul>
The hood stopped working	Ensure that: <ul style="list-style-type: none"> <li>• The power is not cut off.</li> <li>• The single-pole cut-off device was not activated.</li> </ul>

Any maintenance on your equipment should be undertaken by:

- either your dealer,
- or another qualified mechanic who is an authorized agent for the brand appliances.

When making an appointment, state the full reference of your equipment (model, type and serial number). This information appears on the manufacturer's nameplate attached to your equipment.

1 / A L'ATTENTION DE L'UTILISATEUR	
• Consignes de sécurité _____	14
• Respect de l'environnement _____	15
• Description de votre appareil _____	16
2 / INSTALLATION DE L'APPAREIL	
• Installation de L'hotte aspirante _____	17
3 / MODE D'EMPLOI	
• Utilisation de la hotte aspirante _____	19
4 / NETTOYAGE ET ENTRETIEN DE L'APPAREIL	
• Retrait et nettoyage des filtres à graisse _____	20
• Changement de l'ampoule _____	20
• Installation de la T-Sharp _____	20
• Nettoyage et entretien de l'appareil _____	21
5 / ANOMALIES DE FONCTIONNEMENT _____	22
6 / SERVICE APRES-VENTE	
• Interventions _____	22
• Relations consommateurs _____	22

*Dans le souci d'une amélioration constante de nos produits, nous nous réservons le droit d'apporter à leurs caractéristiques techniques, fonctionnelles ou esthétiques toutes modifications liées à leur évolution.*



**Important :**

**Avant de mettre votre appareil en marche, veuillez lire attentivement ce guide d'installation et d'utilisation afin de vous familiariser plus rapidement avec son fonctionnement.**

**Important**

*Conservez cette notice d'utilisation avec votre appareil. Si l'appareil devait être vendu ou cédé à une autre personne, assurez-vous que la notice d'utilisation l'accompagne. Merci de prendre connaissance de ces conseils avant d'installer et d'utiliser votre appareil. Ils ont été rédigés pour votre sécurité et celle d'autrui.*

**• CONSIGNES DE SÉCURITÉ**

— Cet appareil a été conçu pour être utilisé par des particuliers dans leur lieu d'habitation.

— Cet appareil doit être utilisé par des adultes. Veillez à ce que les enfants n'y touchent pas et ne l'utilisent pas comme un jouet. Assurez-vous qu'ils ne manipulent pas les commandes de l'appareil.

— A la réception de l'appareil, déballez-le ou faites le déballer immédiatement. Vérifiez son aspect général. Faites les éventuelles réserves par écrit sur le bon de livraison dont vous gardez un exemplaire.

— Votre appareil est destiné à un usage domestique normal. Ne l'utilisez pas à des fins commerciales ou industrielles ou pour d'autres buts que celui pour lequel il a été conçu.

— Ne modifiez pas ou n'essayez pas de modifier les caractéristiques de cet appareil. Cela représenterait un danger pour vous.

— Les réparations doivent être exclusivement effectuées par un spécialiste agréé.

— Débranchez toujours la hotte avant de procéder à son nettoyage ou à son entretien.

— Aérez convenablement la pièce en cas de fonctionnement simultané de la hotte et d'autres appareils alimentés par une source d'énergie différente de l'énergie électrique. Ceci afin que la hotte n'aspire pas les gaz de combustion.

— Il est interdit de flamber des mets ou de faire fonctionner des foyers gaz sans récipients de cuisson, au dessous de la hotte (les flammes aspirées risqueraient de détériorer l'appareil).

— Les fritures effectuées sous l'appareil doivent faire l'objet d'une surveillance constante. Les huiles et graisses portées à très haute température peuvent prendre feu.

— Respectez la fréquence de nettoyage et de remplacement des filtres. L'accumulation de dépôts de graisse risque d'occasionner un incendie.

— Le fonctionnement au dessus d'un foyer à combustible (bois, charbon...) n'est pas autorisé.

— N'utilisez jamais d'appareils à vapeur ou à haute pression pour nettoyer votre appareil (exigences relatives à la sécurité électrique).

— Dans le souci d'une amélioration constante de nos produits, nous nous réservons le droit d'apporter à leurs caractéristiques techniques, fonctionnelles ou esthétiques toutes modifications de leurs caractéristiques liées à l'évolution technique.

— Afin de retrouver aisément à l'avenir les références de votre appareil, nous vous conseillons de les noter en page "Service Après-Vente et Relations Consommateurs". (Cette page vous explique également où les trouver sur votre appareil).

**Attention**

*Dans le cas d'une cuisine chauffée avec un appareil raccordé à une cheminée (ex : poêle), il faut installer la hotte en version recyclage. Ne pas utiliser la hotte sans les filtres cassettes. Une ventilation convenable de la pièce doit être prévue lorsqu'une hotte de cuisine est utilisée simultanément avec des appareils utilisant du gaz ou un autre combustible.*

**• RESPECT DE L'ENVIRONNEMENT**

— Les matériaux d'emballage de cet appareil sont recyclables. Participez à leur recyclage et contribuez ainsi à la protection de l'environnement en les déposant dans les conteneurs municipaux prévus à cet effet.

— Votre appareil contient également de nombreux matériaux recyclables. Il est donc marqué de ce logo afin de vous indiquer que les appareils usagés ne doivent pas être mélangés avec d'autres déchets. Le recyclage des appareils qu'organise votre fabricant sera ainsi réalisé dans les meilleures conditions, conformément à la directive européenne 2002/96/CE sur les déchets d'équipements électriques et électroniques.



Adressez vous à votre mairie ou à votre revendeur pour connaître les points de collecte des appareils usagés les plus proches de votre domicile.

— Nous vous remercions pour votre collaboration à la protection de l'environnement.

**Attention**

*L'installation est réservée aux installateurs et techniciens qualifiés.*

**Attention**

*Avant la première utilisation du filtre cassette, retirez le film de protection.*

• DESCRIPTION DE VOTRE APPAREIL

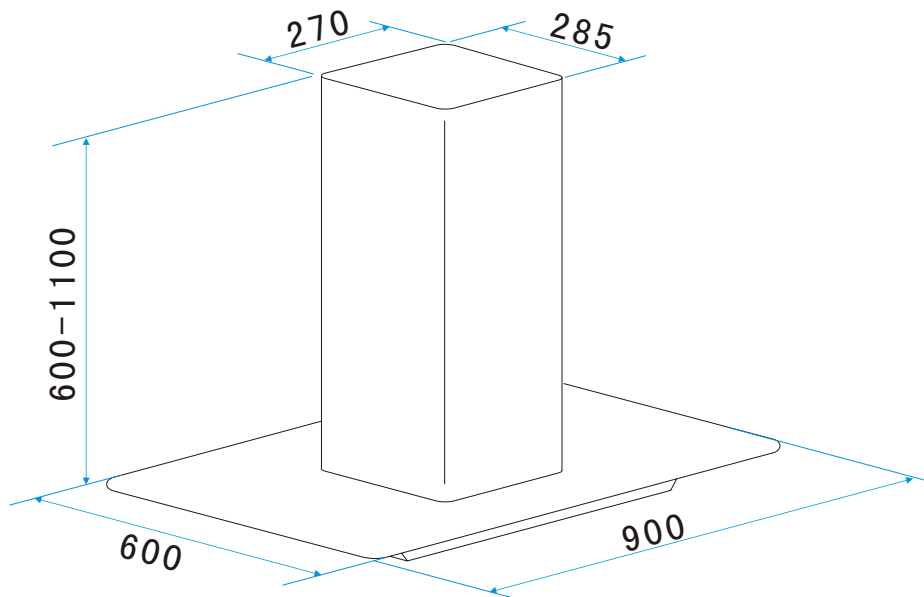



### • INSTALLATION DE L'HOTTE ASPIRANTE

— Le plafond doit être en mesure de supporter au moins 40 Kg de poids et avoir une épaisseur de  $\geq 30$  mm (voir Image 2). Percez un orifice rond de 1x170 mm dans le plafond.

— Conformément au support, percez 12 orifices dans le plafond (voir Image 2). Utiliser 12 grandes vis tête plate ST6 40 mm pour fixer le support au plafond et, ensuite, 8 vis M4x10 mm et un écrou M4 avec joint pour fixer l'angle au plafond, ainsi que 16 grandes vis tête plate M4x10 mm et un écrou M4 avec joint pour fixer l'angle à un autre angle (la longueur superposée de l'angle ne pourra être inférieure à 100 mm).

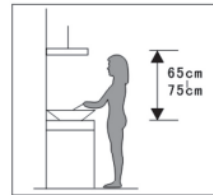

Image 1



Image 2

— Veillez à bien raccorder le tube rallonge à l'orifice de 170 mm percé au plafond. Voir Image 3.

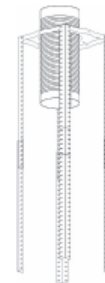

Image 3

— Utiliser 4 grandes vis tête plate ST4x8 mm pour raccorder l'intérieur du capot au support du plafond.

— Fixer l'intérieur du capot et l'accrocher au support. Voir image 4.

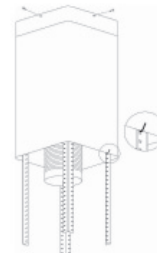
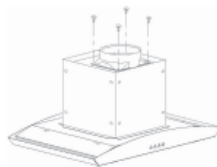

Image 4

## FR 2 / INSTALLATION DE L'APPAREIL

— Utiliser quatre grandes vis tête plate ST4x8 mm pour fixer la sortie d'air. Voir *Image 5*.



*Image 5*

— Fixez le verre au corps de la hotte à l'aide des 4 vis fournies et vérifiez leur mise en place correcte. Voir *Image 6*.

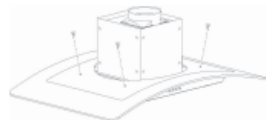

*Image 6*

— Saisissez la hotte et utilisez 6 grandes vis tête plate M4x10 mm pour fixer le corps de la hotte à l'angle. Voir *Image 7*.

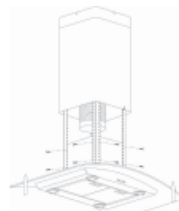

*Image 7*

— Raccordez le tube rallonge à la sortie d'air. Vérifiez qu'il est correctement mis en place et fixez définitivement le capot à l'ancrage pour terminer l'installation. Voir *Image 9*.



*Image 8*



*Image 9*

### **Remarque :**

— Avant de procéder à l'installation, vérifiez que l'emplacement soit bien propre, sans restes de débris, de copeaux ou de poussière.

— L'air vicié ne doit jamais être évacué vers une cheminée en service rejetant des fumées ou des gaz de combustion. Ne pas y raccorder les conduits d'évacuation.

— Les conduits ne doivent comporter aucun coude prononcé supérieur à 120°. Évacuer l'air vicié parallèlement vers le haut et directement à l'air libre par traversée du mur extérieur.

— Une fois la hotte installée, vérifiez qu'elle soit bien nivelée, afin d'éviter l'accumulation de graisse à l'intérieur. Voir *Image 10*.

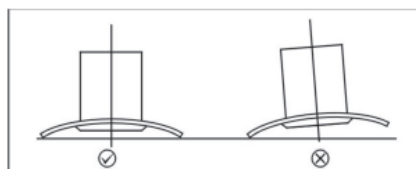
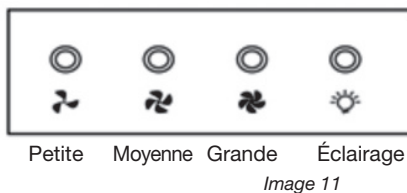

*Image 10*

**• UTILISATION DE LA HOTTE ASPIRANTE**

Bandeau de commande. Voir *Image 11*.

- a. Appuyez sur la touche « Petite » vitesse et le témoin lumineux correspondant clignotera, indiquant que le moteur tourne à petite vitesse. Appuyez à nouveau sur cette même touche pour arrêter le moteur.
- b. Appuyez sur la touche « Moyenne » vitesse et le témoin lumineux correspondant clignotera, indiquant que le moteur tourne à vitesse moyenne. Appuyez à nouveau sur cette même touche pour arrêter le moteur.
- c. Appuyez sur la touche « Grande » vitesse et le témoin lumineux correspondant clignotera, indiquant que le moteur tourne à grande vitesse. Appuyez à nouveau sur cette même touche pour arrêter le moteur.
- d. Appuyez sur la touche « Éclairage » et les lampes s'allumeront. Appuyez à nouveau sur cette même touche pour éteindre l'éclairage.



### • RETRAIT ET NETTOYAGE DES FILTRES À GRAISSE

- Vous pouvez nettoyer les filtres comme suit :
  1. Plongez les filtres à graisse dans de l'eau chaude (40-50 degrés) contenant du détergeant liquide et laissez tremper durant environ 3 minutes. Au besoin, frottez légèrement avec une brosse douce, en veillant à ne pas endommager les filtres.
  2. Vous pouvez les laver en lave-vaisselle, à 60° C de température.

– Ne pas utiliser de produits abrasifs, pour éviter d'endommager la hotte.

– Débranchez l'appareil avant de procéder à son nettoyage.

– Changement du filtre à charbon actif :

1. Retirez les filtres à graisse. Voir *Image 12*.
2. Insérez le filtre à charbon actif dans le logement rectangulaire prévu à cet effet sur le moteur.
3. Insérez ensuite le bord avant du filtre à charbon actif dans la fente de la hotte. Appuyez sur la languette arrière du filtre et emboîtez-le à l'arrière du logement rectangulaire. Soulevez le deux barres de fixation pour les situer à l'horizontale sur le filtre à charbon actif. Voir *Image 13*.
4. Remettez en place les filtres à graisse.
5. Procédez à l'inverse pour retirer le filtre à charbon actif.

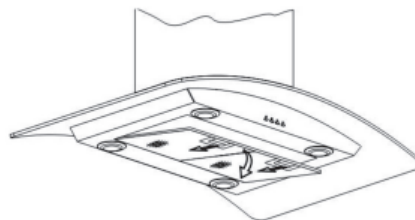

Image 12

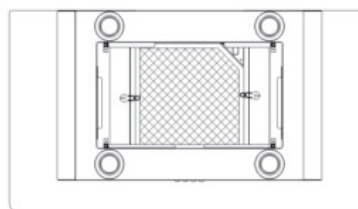

Image 13



#### **Attention :**

**Les filtres à charbon actif ne sont ni lavables ni recyclables. Ils doivent être remplacés tous les quatre mois.**

### • CHANGEMENT DE L'AMPOULE

Retirez le cache et le hublot et ensuite l'ampoule grillée. Voir *Image 14*.

Introduisez une nouvelle ampoule et remettez en place le hublot et le cache.



Image 14



#### **Attention :**

**Avant de remplacer l'ampoule, vérifiez que vous avez bien débranché la hotte.**

### • INSTALLATION DE LA T-SHARP

– Montez la sortie d'air sur la T-sharp. Voir *Image 15*.

– Montez la T-sharp à l'intérieur du capot. Voir *Image 16*.

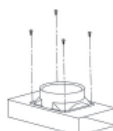

Image 15

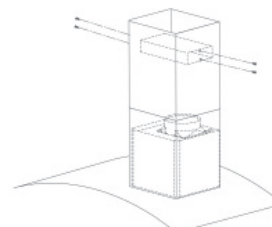

Image 16

**Attention :**

Avant tout nettoyage et entretien, mettez d'abord la hotte hors tension, soit en débranchant la prise de courant, soit en actionnant le disjoncteur/fusible.

• **ENTRETENIR L'APPAREIL**

ENTRETIEN	QUE FAIRE	PRODUITS / ACCESSOIRES À UTILISER
Enveloppe et accessoires	N'utilisez jamais de tampons métalliques, de produits abrasifs ou de brosses trop dures.	Pour nettoyer la carrosserie et le hublot d'éclairage, utilisez exclusivement des nettoyants ménagers du commerce dilués dans de l'eau, puis rincez à l'eau claire et essuyez avec un chiffon doux.
Filtre à graisse	Ce filtre retient les vapeurs grasses et les poussières. Il est l'élément assurant une part importante de l'efficacité de votre hotte. Dans le cas de taches persistantes, utilisez une crème non abrasive, puis rincez à l'eau claire.	Utilisez un nettoyant ménager du commerce, puis rincez abondamment et séchez. Ce nettoyage peut être effectué dans votre lave-vaisselle en position verticale (ne pas mettre en contact avec de la vaisselle sale ou des couverts en argent).
Filtre à charbon actif	Ce filtre retient les odeurs et doit être changé au moins une fois par an en fonction de votre utilisation. Commandez ces filtres chez votre revendeur (sous la référence indiquée sur la plaque signalétique située à l'intérieur de la hotte) et notez la date de changement.	

Pour préserver votre appareil, nous vous recommandons d'utiliser les produits d'entretien Clearit.



*L'expertise des professionnels  
au service des particuliers*

Clearit vous propose des produits professionnels et des solutions adaptées pour l'entretien quotidien de vos appareils électroménagers et de vos cuisines.

Vous les trouverez en vente chez votre revendeur habituel, ainsi que toute une ligne de produits accessoires et consommables.

SYMPTOMES	SOLUTIONS
La hotte ne fonctionne pas...	Vérifiez que: <ul style="list-style-type: none"> <li>• il n'y a pas de coupure de courant.</li> <li>• une vitesse a été effectivement sélectionnée.</li> </ul>
La hotte a un rendement insuffisant...	Vérifiez que: <ul style="list-style-type: none"> <li>• la vitesse moteur sélectionnée est suffisante pour la quantité de fumée et de vapeur dégagée.</li> <li>• la cuisine est suffisamment aérée pour permettre une prise d'air.</li> <li>• le filtre à charbon n'est pas usagé (hotte en version recyclage).</li> </ul>
La hotte s'est arrêtée au cours du fonctionnement	Vérifiez que: <ul style="list-style-type: none"> <li>• il n'y a pas de coupure de courant.</li> <li>• le dispositif à coupure omnipolaire ne s'est pas enclenché.</li> </ul>

### • INTERVENTIONS

Les éventuelles interventions sur votre appareil doivent être effectuées par un professionnel qualité dépositaire de la marque. Lors de votre appel, mentionnez la référence complète de votre appareil (modèle, type, numéro de série).

#### **PIÈCES D'ORIGINE**

Lors d'une intervention d'entretien, demandez l'utilisation exclusive de **pièces détachées certifiées d'origine**.

### • RELATIONS CONSOMMATEURS

#### • **Pour en savoir plus sur tous les produits de la marque :**

informations, conseils, les points de vente, les spécialistes après-vente.

#### • **Pour communiquer :**

nous sommes à l'écoute de toutes vos remarques, suggestions, propositions auxquelles nous vous répondrons personnellement.

#### > **Vous pouvez nous écrire :**

Service Consommateurs FAGOR  
BP 9526  
95069 CERGY PONTOISE CEDEX

#### > **ou nous téléphoner au :**

**0892 02 88 07\***

\* 0,34 € TTC / min à partir d'un poste fixe

1 / INFORMAÇÕES DESTINADAS AO UTILIZADOR	
• Instruções de segurança _____	24
• Protecção do ambiente _____	25
• Descrição do aparelho _____	26
2 / INSTALAÇÃO DO SEU APARELHO	
• Instalação do seu extractor _____	27
3 / UTILIZAÇÃO DO SEU APARELHO	
• Para usar o seu extractor de cozinha _____	29
4 / CUIDADO E LIMPEZA DO SEU APARELHO	
• Substituição e limpeza dos filtros anti-gordura _____	30
• Substituição da lâmpada _____	30
• Instalação da saída T-Sharp _____	30
• Manutenção do seu aparelho _____	31
5 / ANOMALIAS DE FUNCIONAMENTO _____	32
6 / SERVIÇO TÉCNICO _____	32

*Com o objectivo de melhorar constantemente os nossos produtos, reservamo-nos o direito de modificar as respectivas características técnicas, funcionais ou estéticas por motivos ligados a avanços técnicos.*



**Importante:**

*Antes de colocar o seu aparelho em funcionamento, leia atentamente este manual de instalação e utilização para se familiarizar mais rapidamente possível com o seu funcionamento.*

**Importante**

*Guarde este guia de utilização junto do aparelho. Se o aparelho for vendido ou cedido a outra pessoa, tenha o cuidado de remeter igualmente o manual de utilização. Leia estas recomendações antes de instalar e utilizar o aparelho. Estas recomendações foram redigidas para a sua segurança e a segurança dos outros.*

**• INSTRUÇÕES DE SEGURANÇA**

— Este aparelho foi concebido para ser utilizado por particulares em suas casas.

— Este aparelho deve ser utilizado apenas por adultos. Certifique-se de que as crianças não lhe tocam e que não o utilizam como um brinquedo. Certifique-se de que não tocam no painel de controlo do aparelho.

— Quando receber o aparelho, retire-o da embalagem imediatamente. Faça uma verificação geral. Aponte as eventuais reservas por escrito na guia de remessa e guarde um exemplar da mesma.

— Este aparelho destina-se a ter uma utilização doméstica normal. Não o utilize para fins comerciais ou industriais ou com outros fins para além dos objectivos para os quais foi concebido.

— Não modifique nem tente modificar as características deste aparelho. Isso poderá representar um perigo para si.

— As reparações devem ser efectuadas exclusivamente por um técnico autorizado.

— Desligue sempre o exaustor antes de proceder à manutenção ou à limpeza do mesmo.

— Ventile convenientemente a cozinha em caso de funcionamento simultâneo do exaustor com outros aparelhos funcionando com fontes de energia diferentes da electricidade, para que o exaustor não aspire os gases de combustão.

— É interdita a realização, por baixo do exaustor, de receitas “flambé” ou fazer funcionar os bicos de gás sem recipientes, (as

chamas aspiradas são susceptíveis de deteriorar o aparelho).

— As frituras efectuadas sob o aparelho devem ser alvo de uma vigilância constante. O óleo e as gorduras aquecidas a temperaturas bastante elevadas podem incendiar-se.

— Respeite a frequência de limpeza e de substituição dos filtros. A acumulação de gordura pode ocasionar a deflagração de incêndios.

— Não é autorizado o funcionamento por cima de um foco de combustível (lenha, carvão, etc.)

— Nunca utilize aparelhos a vapor ou de alta pressão para limpar o aparelho (requisitos relativos à segurança eléctrica).

— Com a preocupação de melhorar constantemente os nossos produtos, reservamo-nos o direito de modificar as respectivas características técnicas, funcionais ou estéticas por motivos ligados avanços técnicos.

— Para no futuro encontrar facilmente as referências do aparelho, aconselhamos a que as aponte na página “Serviço Pós-Venda e Relações com o Consumidor”. (Esta página também explica onde se encontram no aparelho).

— Este aparelho não está previsto para ser utilizado por pessoas (incluindo crianças) com capacidades físicas, sensoriais ou mentais reduzidas, ou por pessoas sem experiência ou conhecimentos, excepto se forem vigiadas ou se tiverem instruções prévias sobre a utilização do aparelho.

**Atenção**

*No caso de a cozinha ser aquecida com um aparelho ligado a uma chaminé (ex.: fogão de sala), é necessário instalar o exaustor na sua versão de reciclagem. Não utilize o exaustor sem os filtros cassete.*

*Dever-se-á prever uma ventilação adequada da cozinha sempre que o exaustor seja utilizado simultaneamente com aparelhos que utilizam gás ou outro combustível qualquer.*



**• PROTECÇÃO DO AMBIENTE**

— Os materiais e embalagem deste aparelho são recicláveis. Por isso, participe na reciclagem dos mesmos e contribua, assim, para a protecção do ambiente, depositando-os nos contentores municipais previstos para este efeito.

— Este aparelho também contém muitos materiais recicláveis. Por esta razão, está marcado com este símbolo a fim de lhe indicar que os aparelhos usados não devem ser misturados com os restantes resíduos. A reciclagem dos aparelhos organizada pelo fabricante será, pois, efectuada nas melhores condições possíveis, de acordo com a directiva europeia 2002/96/CE sobre os resíduos de equipamentos eléctricos e electrónicos. Consulte a sua câmara municipal ou o revendedor de forma a encontrar os pontos de recolha para aparelhos utilizados mais próximos de sua casa.



— Agradecemos, desde já, a sua colaboração na protecção do ambiente.

**Atenção**

*A instalação do exaustor é reservada aos instaladores e técnicos qualificados.*

**Atenção**

*Antes da primeira utilização do filtro cassete, retire a película de protecção.*

- **DESCRIÇÃO DO APARELHO**

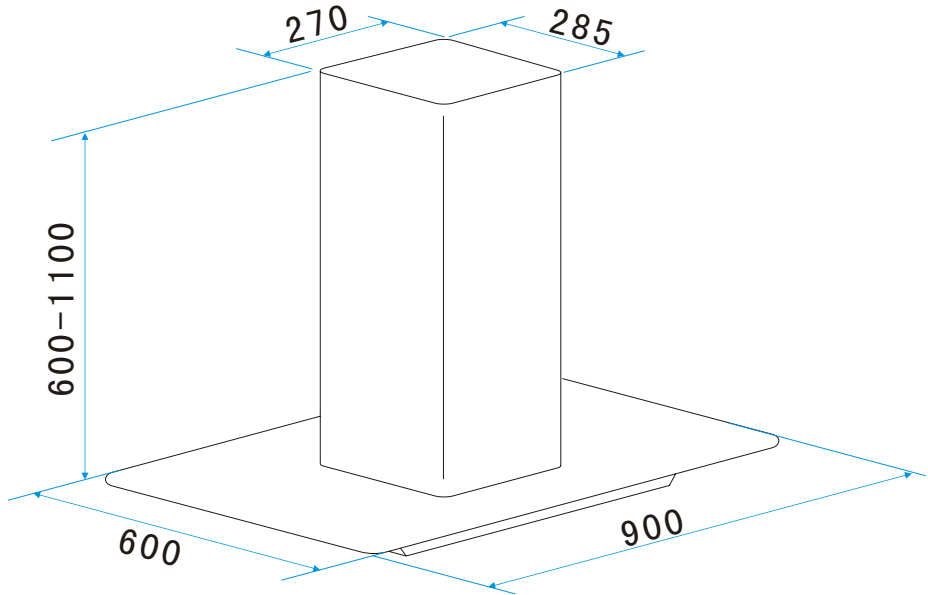

### • INSTALAÇÃO DO SEU EXTRACTOR

— O tecto deve conseguir suportar pelo menos 40 Kg de peso e a espessura do tecto deve ser de pelo menos  $\geq 30\text{MM}$  (ver *Imagem 2*). Faça um orifício redondo de  $1 \times 170\text{mm}$  no tecto.

— Junto ao painel de suporte, faça 12 orifícios no tecto, ver *Imagem 2*. Serão usadas 12 unidades de parafusos grandes de cabeça achatada  $\text{ST6} \times 40\text{mm}$  para fixar o painel de suporte no tecto e, posteriormente, 8 unidades de parafusos  $\text{M4} \times 10$  e uma porca  $\text{M4}$  com uma junta para ligar o ângulo ao painel de suporte, ver *Imagem 1*, calculando o comprimento do ângulo, assim como 16 unidades de parafusos grandes de cabeça achatada  $\text{M4} \times 10$  e uma porca  $\text{M4}$  com uma junta para ligar o ângulo a outro ângulo (o comprimento sobreposto do ângulo não pode ser inferior a  $100\text{MM}$ )

— Permita que um dos lados da tubagem extensível fique por fora através do orifício de  $170\text{MM}$ , ver *Imagem 3*.

— Serão usadas 4 unidades de parafusos grandes de cabeça achatada  $\text{ST4} \times 8$  para ligar a parte interior da chaminé ao painel de suporte. Um deles será colocado no exterior da chaminé e serão usados dois ganchos para fixar o exterior da chaminé até à próxima instalação, ver *Imagem 4*.

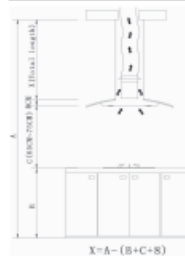
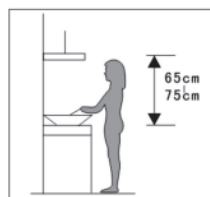

*Imagem 1*

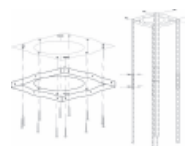

*Imagem 2*

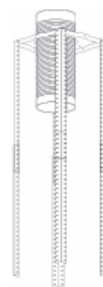

*Imagem 3*

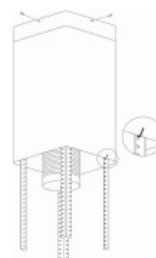

*Imagem 4*

## PT 2 / INSTALAÇÃO DO SEU APARELHO

— Serão usadas 4 unidades de parafusos grandes de cabeça achatada ST4\*8 para instalar a saída, ver *Imagem 5*.

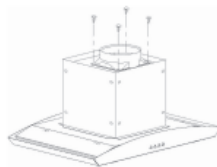

*Imagem 5*

— Ajuste os 4 parafusos de vidro para comprovar se o vidro e o corpo do exaustor de cozinha estão ligados e fixados correctamente, ver *Imagem 6*.

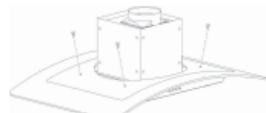

*Imagem 6*

— Apoie o exaustor e utilize 6 unidades de parafusos grandes de cabeça achatada M4\*10 para ligar o corpo do exaustor ao ângulo, ver *Imagem 7*.

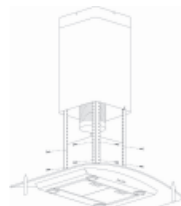

*Imagem 7*

— Coloque a tubagem extensível na saída. A seguir, certifique-se de que tudo está correctamente ligado, coloque o gancho a partir do exterior da chaminé e a instalação estará concluída, ver *Imagem 9*.

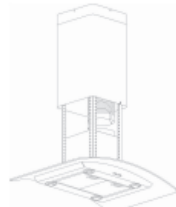

*Imagem 8*

### **Nota**

— *Antes de proceder à instalação, certifique-se de que a zona está limpa para evitar a sucção dos restos das aparas de madeira e pó.*

— *Não pode utilizar o mesmo tubo de ventilação de ar que outro aparelho como, por exemplo, uma tubagem de gás, um tubo temperado ou um tubo de ar quente.*

— *A curvatura do tubo de ventilação deverá ser de  $\leq 120^\circ$ , em paralelo ou no ponto de início e deverá estar ligado a uma parede exterior.*

— *Depois da instalação, certifique-se de que o extractor está nivelado para evitar que se acumule gordura na parte final. Ver *Imagem 10*.*



*Imagem 9*

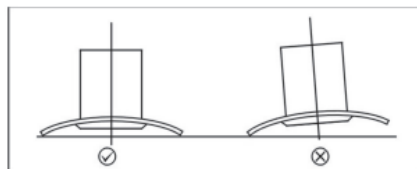

*Imagem 10*

#### • PARA USAR O SEU EXTRACTOR DE COZINHA

Como usar o painel de controlo. Ver *Imagem 11*.

- a. Pressione o botão “Baixa” e o indicador luminoso interior do interruptor acende-se. O motor está a funcionar a baixa velocidade. Pressione novamente o botão e o motor pára de imediato.
- b. Pressione o botão “Média” e o indicador luminoso interior do interruptor acende-se. O motor está a funcionar a média velocidade. Pressione novamente o botão e o motor pára de imediato.
- c. Pressione o botão “Alta” e o indicador luminoso interior do interruptor acende-se. O motor está a funcionar a alta velocidade. Pressione novamente o botão e o motor pára de imediato.
- d. Pressione o botão “Luz” e ambas as luzes vão acender-se. Pressione novamente o botão e as luzes irão apagar-se.

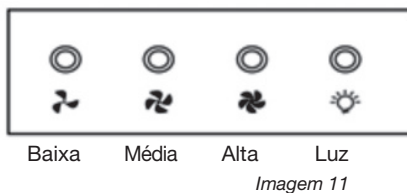

### • SUBSTITUIÇÃO E LIMPEZA DOS FILTROS ANTI-GORDURA

- Retire os filtros tal como indicado na *Imagem 12*
- Pode limpar o filtro tal como descrito a seguir:
  1. Deixe-o de molho durante cerca de 3 minutos em água quente (40-50 graus) com um produto desengordurante e a seguir escove-o suavemente com uma escova macia. Não exerça demasiada pressão para evitar danos.
  2. Pode colocá-lo na máquina de lavar loiça com detergente, mas deve configurar a temperatura para cerca de 60 graus.
- Não use um detergente abrasivo, já que danificaria o extractor.
- Certifique-se de que o extractor está desligado antes de o limpar.

#### – Instalação do filtro de carvão:

1. Retire o filtro Al, ver *Imagem 12*.
2. Coloque o filtro de carvão no orifício rectangular, fixando-o sobre o motor.
3. A seguir, introduza o rebordo frontal de carvão na ranhura do extractor de cozinha. Desça o rebordo posterior do filtro de carvão até este encaixar no seu devido lugar na parte posterior do orifício rectangular. Eleve as duas barras de fixação até que esteja de modo horizontal sobre o filtro de carvão. Ver *Imagem 13*.
4. Volte a colocar o filtro na sua posição.
5. Faça o procedimento inverso para retirar o filtro de carvão.



Imagem 12



Imagem 13

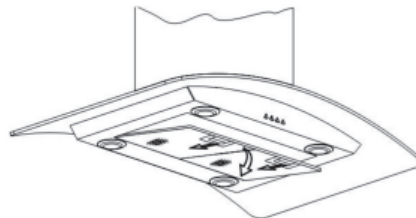

#### **Advertência**

**O carvão vegetal não pode ser lavado nem reciclado. Deverá substituí-lo pelo menos a cada quatro meses.**

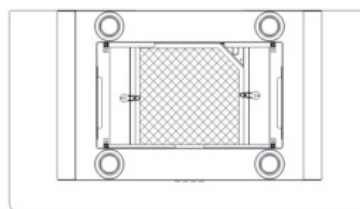
### • SUBSTITUIÇÃO DA LÂMPADA

Retire o suporte e o vidro e a seguir retire a lâmpada danificada, Ver *Imagem 14*. Coloque a nova lâmpada, o vidro e o suporte.



Imagem 14



#### **Atenção**

**Antes de substituir as lâmpadas, certifique-se de que o aparelho está desligado.**

### • INSTALAÇÃO DA SAÍDA T-SHARP

- Fixe a saída de ar e a T-sharp, ver *Imagem 15*.
- Fixe a saída T-sharp na parte interior da chaminé, ver *Imagem 16*.



Imagem 15



Imagem 16

**Advertência**

Antes de fazer qualquer trabalho, a fonte de alimentação eléctrica do extractor deve estar desligada, quer seja desligando-a da corrente ou usando um disjuntor.

- **MANUTENÇÃO DO SEU APARELHO**

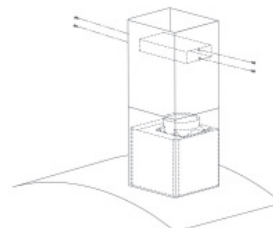
MANUTENÇÃO	O QUE FAZER	PRODUTOS / ACESSÓRIOS QUE DEVE USAR
Parte superior (superfície) e acessórios	Nunca use esfregões metálicos, produtos abrasivos ou escovas demasiado duras.	Para limpar o corpo e o orifício de ignição deverá usar produtos de limpeza de utilização doméstica diluídos em água e a seguir enxaguar usando água limpa, secando posteriormente com um pano macio.
Cartucho de filtro	Este filtro retém vapores de gordura e pó. Este componente tem um papel importante para garantir a eficácia do seu extractor. No caso de manchas resistentes, use um creme não abrasivo e enxagúe posteriormente com água limpa.	Utilize um produto de limpeza de utilização doméstica e a seguir enxagúe abundantemente com água e seque. Estes filtros podem ser limpos na posição vertical na sua máquina de lavar loiça. <b>(Não deixe que entrem em contacto com pratos sujos ou baixela de prata).</b>
Filtro de carvão activado	Este filtro retém odores e deve ser substituído pelo menos uma vez por ano, dependendo do nível de utilização. Deverá pedir estes filtros ao seu distribuidor (indicando a referência apresentada na placa de identificação que se encontra no interior do extractor) e tome nota da data de substituição do filtro.	

Para preservar o seu aparelho, recomendamos que utilize produtos de limpeza da marca Clearit.



*A experiência profissional ao serviço das pessoas*

A Clearit oferece-lhe produtos e soluções profissionais concebidas para o cuidado diário dos seus aparelhos domésticos e cozinhas.

Pode encontrar estes produtos no seu revendedor habitual, juntamente com uma completa linha de acessórios e consumíveis.

SINTOMAS	SOLUÇÕES
O exaustor não funciona...	Verificar se: <ul style="list-style-type: none"> <li>• não há um corte de electricidade.</li> <li>• foi realmente seleccionada uma velocidade.</li> </ul>
O rendimento do exaustor é insuficiente...	Verificar se: <ul style="list-style-type: none"> <li>• a velocidade do motor seleccionada é suficiente para a quantidade de fumo e vapor libertada.</li> <li>• a ventilação da cozinha é suficiente para permitir a entrada de ar.</li> <li>• o filtro de carvão não está gasto (exaustor na versão de reciclagem).</li> </ul>
O exaustor parou durante o seu funcionamento	Verificar se: <ul style="list-style-type: none"> <li>• não há um corte de electricidade.</li> <li>• o dispositivo de corte ominoplar não se activou.</li> </ul>

As intervenções de que o aparelho necessite devem ser realizadas

- pelo revendedor;
- por outro profissional qualificado autorizado pela marca.

Ao chamá-los, indique a referência completa do seu aparelho (modelo, tipo e número de série). Estas informações figuram na placa de identificação fixada no aparelho.



1 / WAS DER BENUTZER BEACHTEN SOLLTE	
• Hinweise für die Sicherheit _____	34
• Hinweise zum Schutz der Umwelt _____	35
• Beschreibung des Geräts _____	36
2 / INSTALLATION DES GERÄTS	
• Installation des Dunstabzugshaube _____	37
3 / BENUTZUNG IHRES GERÄTS	
• Für die Benutzung ihrer Dunstabzugshaube _____	39
4 / INSTANDHALTUNG UND REINIGUNG DES GERÄTS	
• Wechsel und Reinigung des Anti-Fett- Filters _____	40
• Installation des Aktivkohlefilters _____	40
• Austausch der Glühbirne _____	40
• Installation des T-Sharp Abzug _____	40
• Instandhaltung ihres Geräts _____	41
5 / ANOMALIEN IM BETRIEB _____	42
6 / TECHNISCHER KUNDENDIENST _____	42

*Mit dem Ziel die konstante Verbesserung unserer Produkte zu gewährleisten, behalten wir uns das Recht vor, an ihnen Änderungen der technischen Eigenschaften oder am Design vorzunehmen, die einen technischen Fortschritt bedeuten.*



**Wichtig:**

**Lesen Sie die Anleitung für die Installation und Benutzung bitte aufmerksam durch, bevor Sie dieses Produkt in Betrieb nehmen, um sich so schnell wie möglich mit seiner Funktionsweise vertraut zu machen.**



### **Wichtig**

**Bewahren Sie diese Bedienungsanleitung mit dem Gerät auf. Wenn Sie es verkaufen oder an eine andere Person weiter geben, versichern Sie sich darüber, dass auch das Handbuch zur Bedienung beiliegt. Lesen Sie bitte diese Hinweise aufmerksam durch, bevor Sie das Gerät anschließen oder benutzen. Sie wurden für Ihre Sicherheit und für die der Allgemeinheit verfasst.**

### • **Hinweise für die Sicherheit**

- Dieses Gerät wurde dafür konstruiert, um von Privatpersonen in ihren Wohnungen benutzt zu werden.
- Dieser Gerät darf nur von Erwachsenen benutzt werden. Achten Sie darauf, dass Kinder es nicht anfassen oder es als Spielzeug benutzen. Versichern Sie sich darüber, dass Kinder nicht die Steuerungen des Geräts bedienen.
- Wenn Sie das Gerät erhalten, packen Sie es sofort aus oder lassen Sie es auspacken. Überprüfen Sie visuell den allgemeinen Zustand. Wenn Sie Reklamationen haben, legen Sie diese schriftlich auf dem Lieferschein nieder und behalten Sie eine Kopie zurück.
- Ihr Gerät ist für den normalen häuslichen Gebrauch bestimmt. Sie dürfen es weder für kommerzielle oder industrielle Zwecke noch für Zwecke benutzen, für die es nicht konstruiert wurde.
- Modifizieren Sie nicht die Eigenschaften des Geräts oder versuchen Sie nicht, diese zu verändern. Das kann für Sie gefährlich sein.
- Die Reparaturen dürfen nur von autorisierten Fachleuten durchgeführt werden.
- Schalten Sie die Dunstabzugshaube stets ab, bevor Sie sie reinigen oder mit der Instandhaltung beginnen.
- Lüften Sie den Raum stets ausreichend, wenn die Dunstabzugshaube zur gleichen Zeit mit anderen Geräten betrieben werden, die nicht über Strom gespeist werden. Das dient dazu, dass die Dunstabzugshaube nicht die Verbrennungsgase ansaugt.
- Es dürfen unter ihr keine Nahrungsmittel flambiert werden oder es dürfen zum Beispiel keine Gasherde betrieben werden, ohne dass ein Koch-

gefäß die Flamme abdeckt (die Flammen können das Gerät beschädigen).

- Wenn Sie unter dem Gerät frittieren, müssen Sie es konstant überwachen. Auf sehr hohe Temperaturen erhitzte Öle und Fette könnten sich entflammen.
- Halten Sie die Frequenzen zur Reinigung und zum Wechsel des Filters ein. Die Ansammlung von Fetten kann zu einem Brand führen.
- Das Gerät darf nicht über offenen Flammen (Holzfeuer, Kohlenfeuer...) betrieben werden.
- Benutzen Sie keine Dampf- oder Druckreiniger zur Reinigung des Geräts (es handelt sich um eine Vorschrift im Rahmen der elektrischen Sicherheit).
- Mit dem Ziel die konstante Verbesserung unserer Produkte zu gewährleisten, behalten wir uns das Recht vor, an ihnen Änderungen der technischen Eigenschaften oder am Design vorzunehmen, die einen technischen Fortschritt bedeuten.
- Um die Spezifikationen Ihres Geräts stets leicht zur Hand zu haben, raten wir Ihnen, sie auf der Seite "Technischer Kundendienst und Kundenservice" zu notieren (Diese Seite zeigt Ihnen auch, wo Sie diese Angaben auf dem Gerät finden).
- Dieses Gerät ist nicht für die Benutzung durch Personen konzipiert (Kinder eingeschlossen), die über eingeschränkte physische, sensorische oder mentale Kapazitäten verfügen, die keine Erfahrung oder keine Kenntnis des Geräts haben, außer wenn diese unter Aufsicht einer Person stehen, die für ihre Sicherheit während der Benutzung des Geräts verantwortlich ist und entsprechend angewiesen wurden.



### **Achtung**

**Wenn in der Küche ein Heizgerät betrieben wird, dass ebenfalls an das Abzugsrohr angeschlossen wird (zum Beispiel eine Etagenheizung), muss die Dunstabzugshaube in der Umluftfunktion betrieben werden. Benutzen Sie die Dunstabzugshaube nicht ohne die Modulfilter. Sorgen Sie stets für eine ausreichende Lüftung des Raums, wenn die Dunstabzugshaube zur gleichen Zeit mit anderen Geräten betrieben wird, die mit Gas oder anderen Heizstoffen arbeiten.**

**• SCHUTZ DER UMWELT**

– Die Materialien zur Verpackung dieses Geräts können recycelt werden. Nehmen Sie am Recycling teil und helfen Sie uns, die Umwelt zu schützen, indem Sie sie in die Behälter ihrer Gemeinde werfen, die extra dafür vorgesehen sind.

– Auch das Gerät wurde mit recycelbaren Materialien hergestellt, weshalb es mit diesem Logo versehen ist. Das zeigt an, dass derlei Geräte nicht mit anderem Müll zusammen entsorgt werden sollten. Wenn Sie so handeln, wird das Recycling der Geräte durch den Hersteller unter den best möglichen Bedingungen realisiert, gemäß der europäischen Richtlinie: 2002/96/CE über die Entsorgung von elektrischen und elektronischen Geräten. Setzen Sie sich bitte mit Ihrer Gemeinde oder dem Geschäft in Verbindung, in dem Sie das Gerät erworben haben, um zu erfahren, wo die nächstgelegenen Punkte zur Entsorgung zu finden sind.



– Wir bedanken uns bei Ihnen für die Unterstützung für den Schutz der Umwelt.

**Achtung**

*Der Anschluss darf nur von qualifizierten Installateuren und Technikern durchgeführt werden.*

**Achtung**

*Bevor Sie den Modulfilter zum ersten Mal benutzen, ziehen Sie die Schutzfolie ab.*

• **BESCHREIBUNG DES GERÄTS**

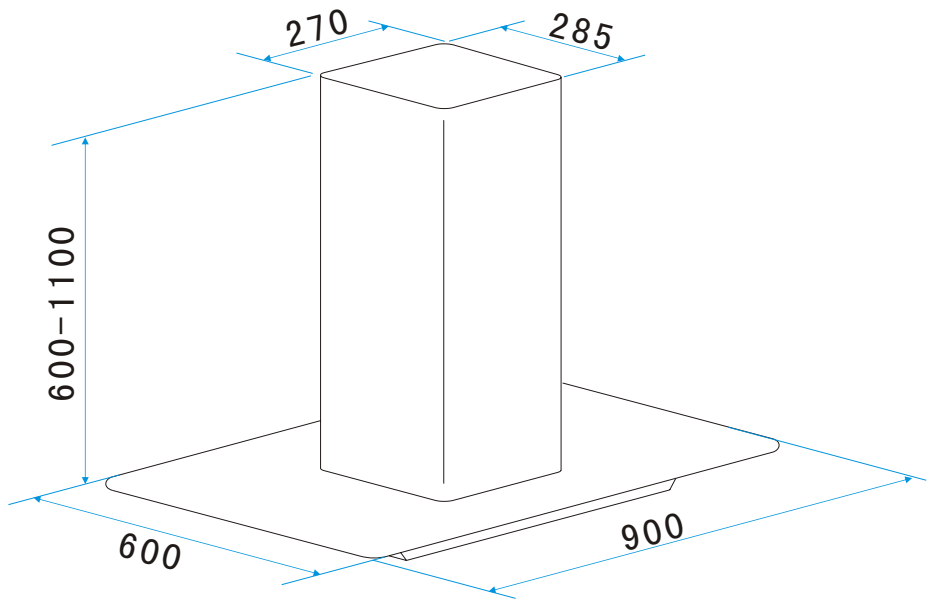

### • INSTALLATION DES DUNSTABZUGSHAUBE

– Die Decke muss wenigstens ein Gewicht von 40 Kg tragen können und die Dicke des Materials muss mindestens 30mm betragen (siehe *Abbildung 2*). Sägen Sie ein rundes Loch mit 1\*170mm in die Decke.

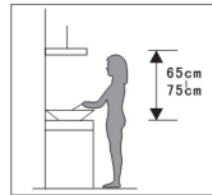

– Es werden 12 große Flachkopfschrauben ST6\*40mm benutzt, um den Hängeschrank an der Decke zu befestigen und danach 8 Schrauben M4\*10 und eine Mutter M4 mit einem Dichtungsring, um den Stahlwinkel im Hängeschrank zu befestigen (siehe *Abbildung 1*), wobei die Länge des Winkels berechnet werden muss, sowie 16 große Flachkopfschrauben M4\*10 und eine Mutter M4 mit einem Dichtungsring zur Befestigung eines weiteren Stahlwinkels am Winkel (die Überlappung der Winkellänge darf nicht kleiner als 100mm sein).



Abbildung 1



Abbildung 2

– Setzen Sie ein Ende des verlängerbaren Rohrs so in die Öffnung von 170mm ein, dass es übersteht (siehe *Abbildung 3*).



Abbildung 3

– Es werden 4 große Flachkopfschrauben ST4\*8 benutzt, um das Innere Teil der Abdeckung des Abzugsrohrs am Hängeschrank zu befestigen. Eine davon wird benutzt, um den inneren Teil der Abdeckung im Hängeschrank zu befestigen und dazu werden zwei Haken benutzt, um den äußeren Teil der Abzugsabdeckung bis zum nächsten Schritt der Montage zu fixieren (siehe *Abbildung 4*).

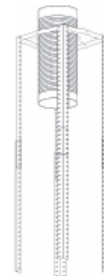

Abbildung 4

## DE 2 / INSTALLATION DES GERÄTS

— Es werden 4 große Flachkopfschrauben ST4\*8 benutzt, um den Ausgang zu befestigen (siehe *Abbildung 5*).

— Justieren Sie die 4 Schrauben für das Glas, um zu prüfen, ob das Glas und der Korpus der Dunstabzugshaube verbunden und korrekt befestigt sind (siehe *Abbildung 6*).

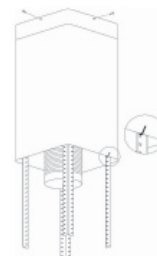
— Setzen Sie die Dunstabzugshaube an und benutzen Sie 6 große Flachkopfschrauben M4\*10, um den Korpus der Abzugshaube am Winkel zu befestigen (siehe *Abbildung 7*).

— Setzen Sie das verlängerbare Rohr auf den Ausgang auf. Danach versichern Sie sich darüber, dass alles korrekt durchgeführt wurde. Danach nehmen Sie die Haken von dem äußeren Teil der Abdeckung des Abzugsrohrs ab und die Montage ist beendet (*Abbildung 9*).

### **Hinweis**

— *Bevor Sie mit dem Anschluss beginnen, versichern Sie sich darüber, dass die Haube sauber ist, um das Ansaugen von Holzspänen oder Staub und Staub zu verhindern.*

— *Es kann nicht der gleiche Abzug für die Dunstabzugshaube benutzt werden, an dem schon ein anderes Gerät angeschlossen ist, wie eine Gasheizung ein Wärmerohr oder ein Warmluftrohr.*

— *Der Rohrwinkel zur Belüftung muss  $\leq 120^\circ$  sein, parallel geführt werden oder höher als der Ausgangspunkt liegen und zur Außenwand geführt werden.*

— *Versichern Sie sich nach der Montag, dass die Dunstabzugshaube im Wasser ist, um die Akkumulation von Fett an einer Stelle zu vermeiden (siehe *Abbildung 10*).*



Abbildung 5



Abbildung 6

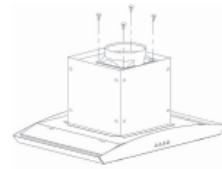

Abbildung 7

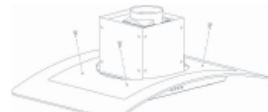

Abbildung 8

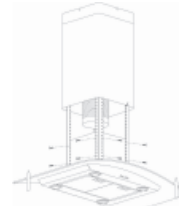

Abbildung 9



Abbildung 10

#### • FÜR DIE BENUTZUNG IHRER DUNSTABZUGSHAUBE

Wie man die Steuerung benutzt (siehe *Abbildung 11*)

- a. Drücken Sie den Knopf "Niedrig" und die Leuchte im Schalter wird aufleuchten. Den Motor wird mit einer niedrigen Geschwindigkeit betrieben. Wenn Sie den Knopf erneut drücken, wird der Motor wieder angehalten.
- b. Drücken Sie den Knopf "Mittel" und die Leuchte im Schalter wird aufleuchten. Den Motor wird mit einer mittleren Geschwindigkeit betrieben. Wenn Sie den Knopf erneut drücken, wird der Motor wieder angehalten.
- c. Drücken Sie den Knopf "Hoch" und die Leuchte im Schalter wird aufleuchten. Den Motor wird mit einer hohen Geschwindigkeit betrieben. Wenn Sie den Knopf erneut drücken, wird der Motor wieder angehalten.
- d. Drücken Sie den Knopf "Licht" und beide Lampen werden aufleuchten. Wenn Sie den Knopf erneut drücken, werden die Leuchten wieder abgeschaltet.

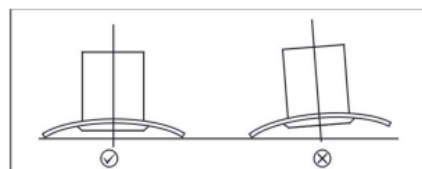
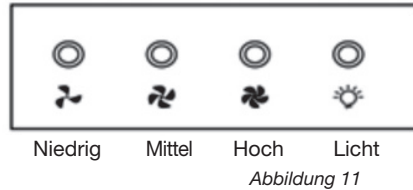

### • WECHSEL UND REINIGUNG DES ANTI-FETT-FILTERS

– Nehmen Sie die Filter heraus, wie es in der *Abbildung 12* gezeigt wird.

– Der Filter wird so gereinigt, wie es in der Folge beschrieben wird:

1. Weichen Sie ihn für etwa 3 Minuten in heißem Wasser (40–50 Grad) mit einem Fett lösenden Spülmittel ein und bürsten Sie ihn sanft mit einer weichen Bürste ab. Üben Sie bitte nicht zu starken Druck aus, um Schäden zu vermeiden.
2. Sie können ihn auch in der Spülmaschine mit Spülmittel reinigen, dann sollten Sie die Temperatur aber auf etwa 60 Grad einstellen.

– Bitte benutzen Sie keine kratzenden Reiniger, denn Sie können die Dunstabzugshaube beschädigen.

– Versichern Sie sich darüber, dass die Dunstabzugshaube abgeschaltet ist, bevor Sie mit der Reinigung beginnen.

– Montage des Aktivkohlefilters:

1. Nehmen Sie den AI - Filter ab (*Abbildung 12*).
2. Setzen Sie den Aktivkohlefilter in die rechteckige Öffnung ein und befestigen ihn am Motor.
3. Danach setzen Sie den vorderen Rand des Aktivkohlefilters in der Nut der Dunstabzugshaube ein. Senken Sie den hinteren Rand des Aktivkohlefilters ab, bis er mit einem Klick in seiner Position der rechteckigen Öffnung sitzt. Heben Sie die beiden Befestigungsschienen an und bringen Sie sie in eine horizontale Position über den Aktivkohlefilter. Siehe *Abbildung 13*.
4. Setzen Sie den AI - Filter wieder an seine Position.
5. Führen Sie den Vorgang in umgekehrter Richtung aus, um den Kohlefilter zu demontieren.



Abbildung 12



Abbildung 13

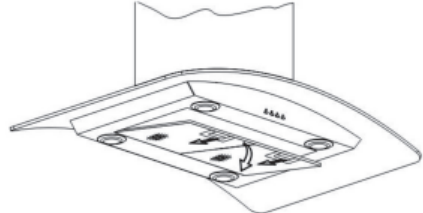

#### **Hinweis**

Die Aktivkohle kann weder gereinigt noch recycelt werden. Der Filter sollte wenigstens alle vier Monate getauscht werden.

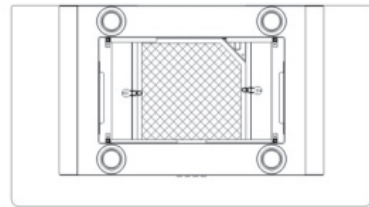
### • AUSTAUSCH DER GLÜHBIRNE

Nehmen Sie den Halter und das Glas ab, und entnehmen Sie danach die kaputte Birne (siehe *Abbildung 14*).

Setzen Sie die neue Glühbirne, das Glas und den Halter ein.



#### **Achtung**

Bevor Sie die Lampe tauschen, versichern Sie sich darüber, dass das Gerät abgeschaltet ist.

### • INSTALLATION DES T-SHARP AUSGANG

– Befestigen Sie den Ausgang am T-Sharp (siehe *Abbildung 15*).

– Befestigen Sie den T-Sharp am inneren Teil der Rohrabdeckung (siehe *Abbildung 16*).



Abbildung 14



Abbildung 15

Abbildung 16



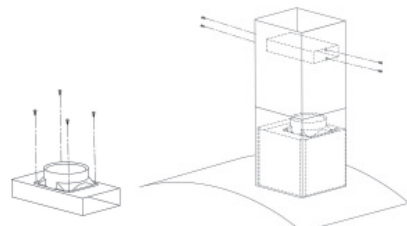

**Hinweis:**

Bevor Sie irgendeine Arbeit an der Dunstabzugshaube vornehmen, muss sie von der Stromzufuhr getrennt werden, entweder durch Herausziehen des Netzsteckers oder über den Trennschalter.

• **INSTANDHALTUNG IHRES GERÄTS**

WARTUNG	WAS ZU TUN IST	PRODUKTE / ZUBEHÖR DIE BENUTZT WERDEN SOLLTEN
Oberteil (Oberfläche ) und Zubehör	Benutzen Sie niemals metallische Schwämme, kratzende Reiniger oder zu harte Bürsten.	Um den Korpus und die Lichtöffnungen zu reinigen, sollten nur gewöhnliche Haushaltsreiniger benutzt werden, die in Wasser verdünnt werden und danach wird mit klarem Wasser nachgewischt und mit einem weichen Lappen abgetrocknet.
Filterkartusche	Dieser Filter hält fettige Dämpfe und Staub zurück. Es ist das Element, das ganz wesentlich die Wirksamkeit der Dunstabzugshaube garantiert. Falls sie starke Flecken aufweist, reinigen Sie ihn mit einer nicht kratzenden Reinigungscreme und spülen Sie mit klarem Wasser nach.	Benutzen sie einen haushaltsüblichen Reiniger, spülen Sie mit reichlich klarem Wasser nach und trocknen ihn. Die Reinigung dieser Filter kann aufrecht stehend in der Spüle vorgenommen werden. (Erlauben Sie nicht, dass Sie in Kontakt mit schmutzigem Geschirr kommen).
Aktivkohlefilter	Dieser Filter filtert die Gerüche heraus und er muss wenigstens ein Mal im Jahr, je nach Nutzung, gewechselt werden. Sie sollten diese Filter bei Ihrem Händler kaufen (geben Sie die Referenznummer an, die sich auf der Typenplakette im Inneren der Dunstabzugshaube befindet) und notieren Sie das Datum des Filtertauschs.	

Zum besten Schutz Ihres Geräts empfehlen wir Ihnen die Produkte zur Reinigung der Marke.



Die Erfahrung der Profis im Dienst der Allgemeinheit.

Clearit bietet Ihnen Profi-Produkte und Profi-Lösungen, die für die täglichen Schutz Ihrer Haushaltsgeräte und Küchenprodukte geschaffen wurden. Sie finden diese Produkte bei Ihrem üblichen Händler, zusammen mit Zubehörprodukten und Verbrauchsmaterialien.

SYMPTOME	LÖSUNGEN
Die Dunstabzugshaube funktioniert nicht ...	Überprüfen Sie, dass: <ul style="list-style-type: none"> <li>• der Strom nicht abgestellt wurde.</li> <li>• eine Geschwindigkeit zum Betrieb gewählt wurde.</li> </ul>
Die Leistung der Dunstabzugshaube ist unzureichend.	Stellen Sie sicher, dass: <ul style="list-style-type: none"> <li>• Die gewählte Motordrehzahl ist für die ausreichende Menge von Rauch und Dämpfen gelöscht werden.</li> <li>• Die Küche ist ausreichend belüftet, damit für Frischluftzufuhr.</li> <li>• Die Kohlenstoff-Filter nicht getragen wird (Haube Betriebssystem im Recycling-Modus).</li> </ul>
Die Dunstabzugshaube hat sich im Betrieb abgeschaltet.	Überprüfen Sie, dass: <ul style="list-style-type: none"> <li>• der Strom nicht abgestellt wurde.</li> <li>• der automatische Schutztrennschalter nicht ausgelöst wurde.</li> </ul>

Die Arbeiten, die an dem Gerät ausgeführt werden, müssen durchgeführt werden von:

- dem Händler
- oder von einem von der Marke autorisiertem und qualifizierten Fachmann.

Bei Anrufen geben Sie bitte stets die gesamten Referenzdaten an (Modell, Typ und Seriennummer). Diese Daten finden sich auf dem Typenschild des Geräts.

1 / PRO UŽIVATELE	
• Bezpečnostní údaje _____	44
• Ochrana životního prostředí _____	45
• Popis přístroje _____	46
2 / INSTALACE VAŠEHO PŘÍSTROJE	
• Instalace Vašeho odsavače _____	47
3 / POUŽITÍ VAŠEHO PŘÍSTROJE	
• Pro použití vašeho kuchyňského odsavače _____	49
4 / ÚDRŽBA A ČIŠTĚNÍ VAŠEHO PŘÍSTROJE	
• Výměna a čištění protitukových filtrů _____	50
• Výměna žárovky _____	50
• Instalace vývodu T-Sharp _____	50
• Údržba vašeho přístroje _____	51
5 / ZÁVADY VE FUNGOVÁNÍ _____	52
6 / TECHNICKÝ SERVIS _____	52

*Za účelem neustálého zlepšování našich výrobků si vyhrazujeme právo provádět úpravy jejich technických, funkčních a estetických vlastností, spojených s technickým pokrokem.*



**Důležité:**

**Než uvedete váš přístroj do provozu, přečtěte si pozorně tento návod k instalaci a použití, aby jste se co nejrychleji obeznámili s jeho fungováním.**

**Důležité**

*Ušchevejte tuto příručku spolu s přístrojem. Pokud prodáte nebo přenecháte tento přístroj jiné osobě, ujistěte se, že jste k němu přiložili tento návod k použití. Prosíme, přečtěte si tyto rady dříve, než nainstalujete a začnete používat tento přístroj. Byly sepsané za účelem zajištění bezpečnosti vaší i vašeho okolí.*

**• BEZPEČNOSTNÍ ÚDAJE**

— Tento přístroj je určený pro používání soukromými osobami ve svých domovech.

— Tento přístroj musí být používán dospělými osobami. Dávejte pozor, aby se ho nedotýkaly děti a nepoužívaly jej jako hračku. Ujistěte se, že nemanipulují ovládačemi přístroje.

— Po obdržení přístroj ihned vybalte nebo jej nechejte vybalit. Zkontrolujte jeho celkový vzhled. Pokud máte nějaké výhrady, napište je do dodacího listu a ponechte si jednu kopii.

— Váš přístroj je určený pro normální domácí použití. Nepoužívejte jej k obchodním nebo průmyslovým účelům, nebo k jakýmkoliv jiným účelům, než k těm, pro které byl vyrobený.

— Neupravujte, ani se nesnažte upravovat charakteristiky přístroje. Mohlo by to být pro vás nebezpečné.

— Opravy musí být prováděné výhradně autorizovaným odborníkem.

— Odpojte vždy odsavač, než začnete s čištěním nebo údržbou.

— Ventilujte dostatečně pokoj, pokud odsavač funguje zároveň s jinými přístroji, napájenými jiným zdrojem energie, než je elektřina. To proto, aby odsavač nenasával spalované plyny.

— Nelze flambovat potraviny nebo mít zapálený plynový hořák bez nádoby pod

odsavačem (nasáté plameny by mohly poškodit přístroj).

— Když budete smažit pod přístrojem, musíte jej neustále hlídat. Oleje a tuk ohřátý na vysokou teplotu by se mohly vznítit.

— Respektujte frekvenci čištění a výměn ?ltru. Nahromadění nánosů tuku by mohlo vyvolat požár.

— Nesmí fungovat nad ohněm, který je na bázi spalování (dřevo, uhlí, ...).

— Na čištění přístroje nepoužívejte přístroje na páru nebo vysoký tlak (požadavky vzhledem k elektrické bezpečnosti).

— Za účelem neustálého zlepšování našich výrobků si vyhrazujeme právo aplikovat úpravy co se týče technických, funkčních nebo estetických charakteristik, způsobených technickým pokrokem.

— Aby jste mohli snadněji nalézt reference vašeho přístroje, radíme Vám, aby jste je zaznamenali na stránce "Technická podpora a zákaznické centrum". (Na této stránce je také popis, kde je na přístroji najdete).

— Tento přístroj není určený k používání osobami (včetně dětí) se sníženými fyzickými, smyslovými nebo mentálními schopnostmi nebo osobami, které nedisponují potřebnými zkušenostmi nebo znalostmi, s výjimkou, pokud by osoba zodpovědná za jejich bezpečnost na ně dohlížela nebo je předem náležitě poučila, jak přístroj používat.

**Pozor**

*Pokud se sporák ohřívá pomocí přístroje napojeného na komín (například kamna), je třeba nainstalovat odsavač v recirkulačním režimu. Nepoužívejte odsavač bez modulárních filtrů. Je třeba zajistit adekvátní ventilaci, pokud se odsavač používá zároveň s dalšími přístroji, které fungují na plyn nebo jiný spalovací pohon.*

**• OCHRANA ŽIVOTNÍHO PROSTŘEDÍ**

— Materiály použité při balení tohoto přístroje jsou recyklovatelné. Podílejte se na jejich recyklování a pomáhejte zachovávat životní prostředí jejich vyhozením do obecních kontejnerů, určených k těmto účelům.



— Váš přístroj také obsahuje recyklovatelné materiály, proto je označený tímto logem, které oznamuje, že použité přístroje se nesmí míchat mezi ostatní odpad. Tímto způsobem se recyklace přístrojů, kterou organizuje váš výrobce, uskuteční v nejlepších možných podmínkách, v souladu s evropskou směrnicí

2002/96/CE o odpadech elektrických a elektronických vybavení. Informujte se na vašem obecním úřadě nebo u vašeho prodejce, aby jste se dozvěděli, kde se nacházejí sběrná místa pro použité přístroje, která jsou nejbližší vašemu bydlišti.

— Děkujeme Vám za vaši spolupráci při ochraně životního prostředí.

**Pozor**

*Instalace musí být provedená kvalifikovanými instalačními technikami.*

**Pozor**

*Dříve, než poprvé použijete modulární filtr, odstraňte z něj ochranný film.*

• **POPIS PŘÍSTROJE**

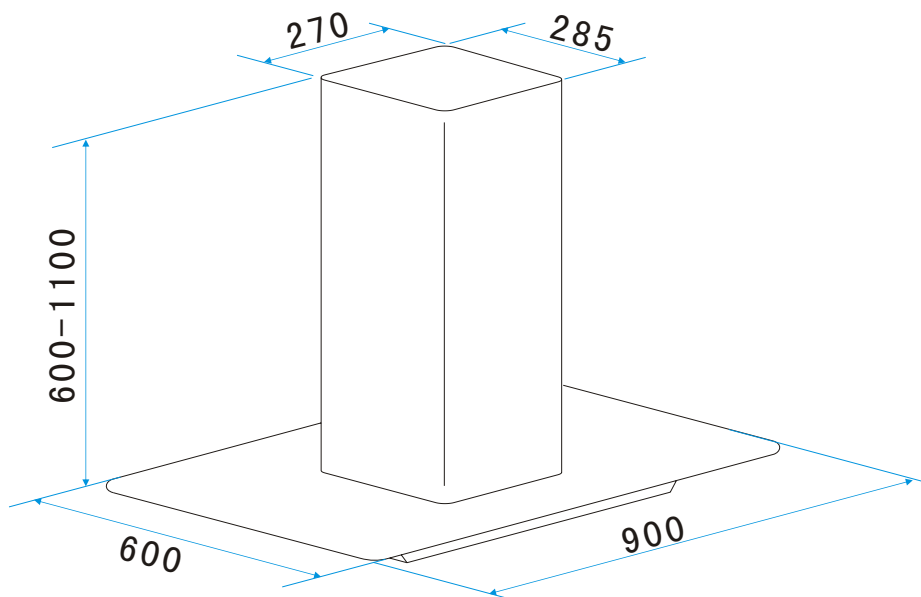

### • INSTALACE VAŠEHO ODSAVAČE

– Strop musí unést alespoň 40 kg zátěže a tloušťka stropu musí být alespoň  $\geq 30\text{MM}$  (viz. *nákres 2*). Udělejte ve stropu kulatý otvor  $1*170\text{mm}$ .

– V souladu s vysutou deskou vyhlubte 12 otvorů do stropu, viz. *Obrázek 2*. Použijte 12 jednotek velkých šroubů s plochou hlavou  $\text{ST6}*40\text{mm}$  pro uchycení vysuté desky ke stropu a následně 8 jednotek šroubů  $\text{M4}*10$  a jednu matici  $\text{M4}$  s těsněním pro zapojení úhelníku na vysutou desku, viz. obrázek 1, vypočítejte délku úhelníku použijte 16 jednotek velkých šroubů s plochou hlavou  $\text{M4}*10$  a jednu matici  $\text{M4}$ , s těsněním na zapojení jednoho úhelníku na druhý (překrývající se délka úhelníku nesmí být menší než  $100\text{mm}$ )

– Vložte jeden konec výsuvného potrubí do otvoru o  $170\text{mm}$ , viz. *Obrázek 3*.

– Použijte 4 velké šrouby s plochou hlavou  $\text{ST4}*8$  pro zapojení vnitřku komína na vysutou desku. Jeden z nich se umístí vně komína a použijí se dva háky pro zachycení vnějšku komína, až do příštího kroku instalace, viz. *Obrázek 4*.

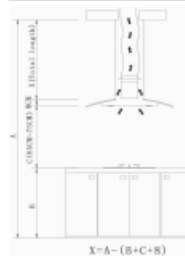
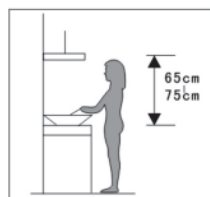

Obrázek 1

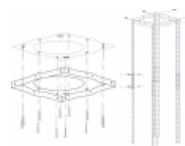

Obrázek 2

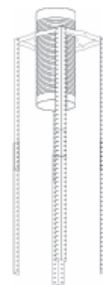

Obrázek 3

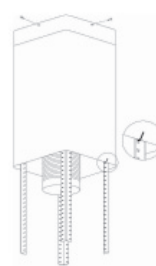

Obrázek 4

## CZ 2 / INSTALACE VAŠEHO PŘÍSTROJE

— Použijí se 4 jednotky velkých šroubů s plochými hlavami ST4\*8 pro nainstalování vývodu, viz. *Obrázek 5*.

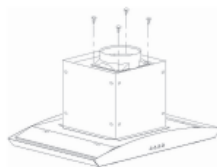

Obrázek 5

— Utáhněte 4 skleněné šrouby, aby jste se ujistili, že je zapojené sklo a těleso kuchyňského zvonu a že jsou správně upevněné, viz. *Obrázek 6*.

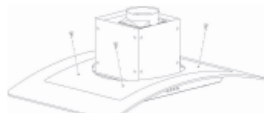

Obrázek 6

— Podapřete odsavač a použijte 6 jednotek velkých šroubů s plochými hlavami M4\*10 pro zapojení tělesa zvonu na úhelník, viz. *Obrázek 7*.

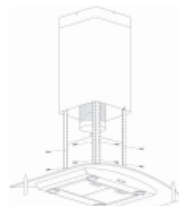

Obrázek 7

— Umístěte vysunovací potrubí na vývod. Potom se ujistěte, zda je vše správně, vyndejte hák zvnějšku komína a instalace bude ukončená, viz. *Obrázek 9*.



Obrázek 8

### **Poznámka**

— *Než začnete s instalací, ujistěte se, že je okolí čisté, aby jste zabránili vsání kousků dřevěných pilin a prachu.*

— *Nemůžete použít vzduchové ventilační potrubí jiného přístroje, např. plynové potrubí, kalené potrubí nebo potrubí s horkým vzduchem.*

— *Koleno ventilačního potrubí musí být  $\leq 120^\circ$ , rovnoběžně nebo na počátečním bodě a musí být zapojené do vnější zdi.*

— *Po nainstalování se ujistěte, že odsavač je v rovině, tak, aby se zabránilo hromadění tuku na konci. Viz. *Obrázek 10*.*



Obrázek 9

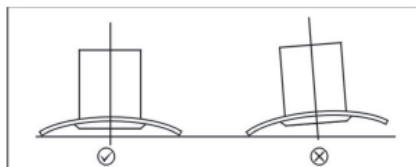

Obrázek 10



**• POUŽITÍ VAŠEHO KUCHYŇSKÉHO OSAVAČE**

Jak používat kontrolní panel. Viz. *Obrázek 11*.

- a. Stiskněte tlačítko “Nízká” a vnitřní světelný indikátor tlačítka se rozsvítí. Motor bude fungovat při nízké rychlosti. Stiskněte znovu tlačítko a motor se zastaví.
- b. Stiskněte tlačítko “Střední” a vnitřní světelný indikátor tlačítka se rozsvítí. Motor bude fungovat při střední rychlosti. Stiskněte znovu tlačítko a motor se zastaví.
- c. Stiskněte tlačítko “Vysoká” a vnitřní světelný indikátor tlačítka se rozsvítí. Motor bude fungovat při vysoké rychlosti. Stiskněte znovu tlačítko a motor se zastaví.
- d. Stiskněte tlačítko “Světlo” a obě světla se rozsvítí. Stiskněte znovu tlačítko a světla zhasnou.

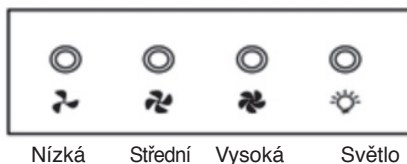

*Obrázek 11*

• **VÝMĚNA A ČIŠTĚNÍ PROTITUKOVÝCH FILTRŮ**

- Odstraňte filtry podle *Obrázku 12*.
- Můžete filtr vyčistit tak, jak je dále popsané:
  1. Dejte jej namočit po dobu asi 3 minut do horké vody (40-50 stupňů) s čisticím prostředkem na odstranění mastnoty a potom jej opatrně vykartáčujte jemným kartáčkem. Prosíme, aby jste příliš netlačili, aby jste jej nepoškodili.
  2. Můžete jej vložit do myčky s čisticím prostředkem, ale musíte nastavit teplotu na 60 stupňů.
- Prosíme, aby jste nepoužívali abrazivní čisticí prostředek, poškodili by jste zvon.
- Než začnete zvon čistit, ujistěte se, že je odpojený.
- Instalace uhlíkového filtru:
  1. Odstraňte filtr Al, viz. *Obrázek 12*.
  2. Vložte uhlíkový filtr do obdélníkového otvoru a upevněte jej na motor.
  3. Potom vložte boční okraj uhlíkového filtru do drážky kuchyňského zvonu. Dejte dolů zadní okraj uhlíkového filtru, dokud nezapadne na své místo v zadní části obdélníkového otvoru. Zvedněte obě upevňovací tyče, dokud nebudou v horizontální poloze na uhlíkovém filtru. Viz. *Obrázek 13*.
  4. Nasadte znovu filtr Al, do své polohy.
  5. Postupujte opačně, pokud chcete uhlíkový filtr odinstalovat.

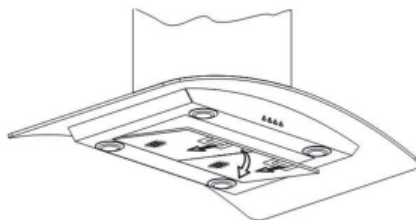

Obrázek 12

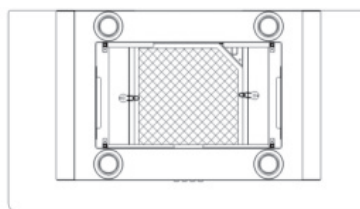

Obrázek 13



**Varování**

*Rostlinné uhlí nelze mýt ani recyklovat. Je třeba je měnit alespoň každé čtyři měsíce.*

• **VÝMĚNA ŽÁROVKY**

Vyjměte podstavec a sklo a následně vyjměte pokazenou žárovku, viz. *obrázek 14*. Upevněte znovu žárovku, sklo a podstavec.



Obrázek 14



**Pozor**

*Než vyměníte světla, ujistěte se, že je přístroj odpojený.*

• **INSTALACE VÝVODU T-SHARP**

(Pro recirkulační provoz)

- Upevněte vývod vzduchu na T-sharp, viz. *Obrázek 15*.
- Upevněte vývod T-sharp uvnitř komína, viz. *Obrázek 16*.



Obrázek 15

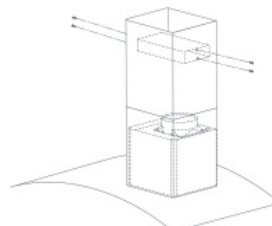

Obrázek 16

**Varování**

*Než začnete provádět jakékoliv práce, musíte přerušit přísun elektrického proudu tak, že odpojíte odsavač ze zásuvky nebo použijete spínač.*

- **ÚDRŽBA VAŠEHO PŘÍSTROJE**

ÚDRŽBA	JAK POSTUPOVAT	JAKÉ VÝROBKY / DOPLŇKY POUŽÍT
Horní část (povrch) a doplňky	<b>Nikdy nepoužívejte kovové drátěnky, abrazivní výrobky ani příliš tvrdé kartáče.</b>	Na čištění tělesa a otvoru pro světlo použijte čisticí prostředky určené pro domácí použití, které se ředí ve vodě a potom opláchněte čistou vodou a vysušte jemným hadříkem.
Filtrová náplň	Tento filtr zachycuje mastné výpary a prach. Hraje důležitou úlohu v zajištění účinnosti zvonu. Pokud se objeví odolné skvrny, použijte neabrazivní krém a potom opláchněte čistou vodou.	Používejte čisticí prostředky pro domácí použití a potom opláchněte dostatečným množstvím vody a vysušte. Filtry lze mýt ve vertikální poloze v myčce. <b>(Nedovoľte, aby se dotýkaly špinavého nádobí nebo stříbrných přiborů).</b>
Filtr s aktivovaným uhlím	Tento filtr zachycuje pachy a musí se vyměňovat alespoň jednou ročně, v závislosti na četnosti používání. Objednejte tyto filtry u vašeho dodavatele (uvedte referenci, která je uvedena na identifikačním štítku uvnitř zvonu) a poznamenejte si datum výměny filtru.	

Pro údržbu vašeho přístroje vám doporučujeme, aby jste používali čisticí přípravky značky Clearit.



*Zkušenosti profesionálů ve službách vašich domácností*

Clearit vám nabízí profesionální výrobky a řešení, které jsou vyvinuté pro každodenní péči o vaše elektrospotřebiče a sporáky.

Můžete tyto výrobky najít u vašeho prodejce, spolu s kompletní linií doplňků a spotřebního zboží.

**CZ 5 / ZÁVADY PŘI FUNKOVÁNÍ**

PŘÍZNAKY	ŘEŠENÍ
Odsavač nefunguje ...	Zkontrolujte, zda : <ul style="list-style-type: none"><li>• se nepřerušila dodávka proudu.</li><li>• byla zvolená rychlost.</li></ul>
Výkon odsavače je nedostatečný...	Zkontrolujte, zda : <ul style="list-style-type: none"><li>• vámi zvolená rychlost motoru je dostatečná pro množství vzniklého kouře a vodní páry.</li><li>• je kuchyně dostatečně ventilovaná, aby mohl vcházet vzduch.</li><li>• není opotřebovaný uhlíkový filtr (odsava v recirkulačním provozu).</li></ul>
Odsavač se během fungování zastavil	Zkontrolujte, zda : <ul style="list-style-type: none"><li>• nebyla přerušena dodávka proudu.</li></ul>

**CZ 6 / TECHNICKÝ SERVIS**

Nezbytné zásahy na stroji musí provést:

- prodejce,
- nebo jakýkoliv kvalifikovaný odborník, který je držitelem značky.

Při telefonním kontaktu uveďte kompletní referenci stroje (model, typ a sériové číslo).

Tyto údaje se nacházejí na identifikačním štítku, umístěném na stroji.

1 / BEMÆRKNINGER TIL BRUGEREN	
• Sikkerhedsanbefalinger _____	54
• Miljøbeskyttelse _____	55
• Beskrivelse af apparatet _____	56
2 / INSTALLATION AF APPARATET	
• Installation af emhætten _____	57
3 / BRUG AF APPARATET	
• Brug af emhætten _____	59
4 / PLEJE OG RENGØRING AF APPARATET	
• Udskiftning og rengøring af anti-fedt filtrene _____	60
• Udskiftning af pæren _____	60
• Installation af T-Sharp udtaget _____	60
• Vedligeholdelse af apparatet _____	61
5 / FEJLFINDING _____	62
6 / EFTERSALGSSERVICE _____	62

*Som en del af vores forpligtelse til løbende at forbedre vores produkter, forbeholder vi os retten til at foretage ændringer på dem på baggrund af tekniske fremskridt i forhold til deres tekniske og funktionelle egenskaber og udseende.*

**Vigtigt:**

*Inden du installerer og bruger dette apparat, skal denne Installations- og brugsvejledning læses grundigt, hvilket tillader dig hurtigt at blive bekendt med apparatets virkemåde.*

**Vigtigt**

*Gem denne brugsanvisning sammen med apparatet. Hvis apparatet på noget tidspunkt sælges eller videregives til andre, skal du sørge for, at den nye ejer får denne brugsanvisning. Gør dig venligst bekendt med disse anbefalinger inden du installerer og bruger emhætten. Anbefalingerne er udarbejdet for at værne om din og andres sikkerhed.*

**• SIKKERHEDSANBEFALINGER**

— Denne emhætte er fremstillet til at blive bugt af private i hjemmet.

— Dette apparat skal bruges af voksne. Sørg for at børn ikke rører det og at de ikke behandler det som legetøj. Sørg for at de ikke rører apparatets knapper.

— Når du modtager apparatet, skal du pakke det ud eller få det pakket ud med det samme. Giv det en overordnet generel inspektion. Læg mærke til eventuelle problemer eller forbehold på leveringssedlen og sørg for at gemme en kopi af denne seddel.

— Apparatet er beregnet til almindeligt husholdningsbrug. Brug det ikke til erhvervs- eller industrielle formål eller til noget andet formål end til det apparatet er fremstillet til.

— Ændr ikke på nogen af apparatets dele eller udseende og forsøg heller ikke herpå. Dette vil udgøre en fare for din sikkerhed.

— Reparationer må kun foretages af en autoriseret specialist.

— Stikket skal altid tages ud inden emhætten rengøres eller inden der foretages andre vedligeholdelseshandlinger.

— Sørg for hensigtsmæssig ventilering i lokalet hvis emhætten bruges samtidigt med andre apparater, som drives af en anden energikilde end el. Dette vil forhindre emhætten i at indsuge forbrændingsgasserne. Du bør aldrig "flambere" retter under emhætten eller anvende gaskogeplader under emhætten uden at placere kogegrej på dem (flammerne kan suges op i emhætten og beskadige apparatet).

— Ved stegning og friturestegning under

apparatet, skal emhætten og tilberedningen overvåges omhyggeligt hele tiden.

Olier og fedtstoffer som bringes op på meget høje temperaturer kan antændes.

— Respekter den anbefalede hyppighed for rengøring og udskiftning af filtre. Ophobning af fedtrestre kan forårsage brand.

— Emhætten må aldrig bruges over et komfur som bruger antændeligt materiale (træ, kul, osv.)

— Brug aldrig damp- eller højtryksapparater til rengøring af apparatet (krav pålagt af regler vedr. el-sikkerhed).

— Med løbende forbedring af vores produkter for øje, forbeholder vi os retten til at ændre på deres tekniske, funktionelle og æstetiske egenskaber, idet eventuelle ændringer på deres funktioner opfattes som værende nødvendige eller ønskværdige med den tekniske udvikling for øje.

— For nemt at kunne finde referenceinformationerne til apparatet, anbefaler vi, at du noterer disse data på siden "Eftersalgsservice og kundeservice". (Denne side forklarer desuden, hvor du kan finde disse informationer på dit apparat.)

— Dette apparat er ikke beregnet til at blive brugt af personer (herunder børn) med nedsatte fysiske funktioner eller sansefunktioner, eller af personer, som mangler erfaring eller bevidsthed, medmindre apparatet bruges med hjælp fra den person, som er ansvarlig for deres sikkerhed, eller under opsyn og med forudgående instruktion i brugen af apparatet.

**Advarsel**

*Hvis dit køkken er opvarmet af en anordning, som er tilsluttet en skorsten (for eksempel en brændeovn skal "recirkulerings-" versionen af emhætten installeres. Brug ikke emhætten uden metafiltrene.*

*Der bør sørges for hensigtsmæssig ventilering i lokaler, hvor emhætten bruges samtidigt med apparater, som bruger gas eller et andet brændbart drivmiddel.*

**• MILJØBESKYTTELSE**

- Dette apparats emballagemateriale er genbrugeligt. Hjælp med at genbruge det og beskyt miljøet ved at aflevere det på et kommunalt genbrugscenter til dette formål.
- En stor del af apparatets materiale er også genbrugeligt. Det er mærket med denne etiket for at indikere de brugte dele af apparatet, som ikke bør blandes med andet affald.



Således vil genanvendelsen af apparatet, der organiseres af fabrikanten, blive udført under de bedst mulige forhold, i henhold til EU-direktivet 2002/96/EF om Affald af elektrisk og elektronisk udstyr. Kontakt din kommune eller din forhandler for at blive oplyst om genbrugscentraler i nærheden af, hvor du bor.

- Vi takker dig for, at du gør dit til at beskytte miljøet.

**Advarsel**

*Installationen bør kun udføres af installatører og kvalificerede teknikere.*

**Advarsel**

*Fjern beskyttelsesfolien fra filtret inden brug.*

• BESKRIVELSE AF APPARATET

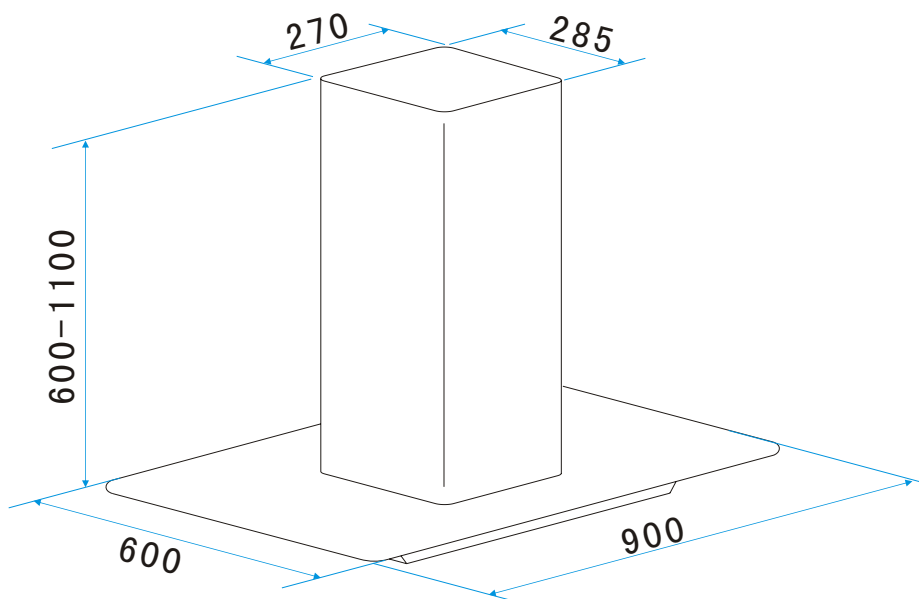



### • INSTALLATION AF EMHÆTTE

— Loftet skal kunne bære mindst 40 Kg og loftets tykkelse skal være mindst  $\geq 30\text{MM}$  (se *illustration 2*). Bor et rundt hul på  $1 \times 170\text{mm}$  i loftet.

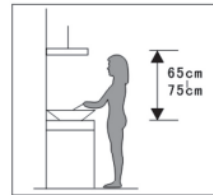

— Ifølge bærepladen, bor 12 huller i loftet, se *Illustration 2*. Der skal bruges 12 stk. store  $\text{ST6} \times 40\text{mm}$  skruer med fladt hoved til at fastgøre bærepladen til loftet med. Desuden 8 stk.  $\text{M4} \times 10$  skruer og en M4 møtrik med pakning, som skal bruges til at forbinde vinkeljernet til bærepladen, se *Illustration 1*. Udregn længden på vinkeljernet og 16 stk. store  $\text{M4} \times 10$  skruer med fladt hoved og en M4 møtrik med pakning for at forbinde vinkeljernet med et andet vinkeljern (overlaplængden af vinkeljernet må ikke være mindre end  $100\text{MM}$ )



Illustration 1



Illustration 2

— Lad den ene ende af flexrøret stikke gennem hullet på  $170\text{MM}$ , se *Illustration 3*.

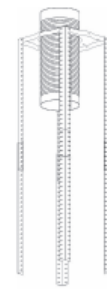

Illustration 3

— Der skal bruges 4 stk. store  $\text{ST4} \times 8$  skruer med fladt hoved til at forbinde det indre aftræksrør med bærepladen. Sæt derefter det ydre aftræksrør på, der bruges to hager til at holde på det ydre aftræksrør indtil næste montering, se *Illustration 4*.

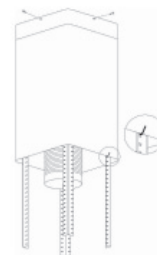
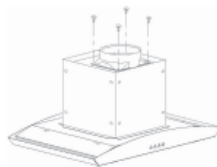

Illustration 4

## DK 2 / INSTALLATION AF APPARATET

— Der skal bruges 4 stk. store ST4\*8 skruer med fladt hoved til montering af udtaget, *Illustration 5*.



*Illustration 5*

— Stram de 4 glasskruer for at sikre at glasset og emhættens hoveddel er forbundet på sikker vis, se *Illustration 6*.

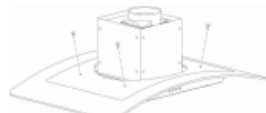

*Illustration 6*

— Hold emhætten oppe og brug 6 stk. M4\*10 skruer med fladt hoved til at forbinde emhættens hoveddel med vinkeljernet, se *Illustration 7*.

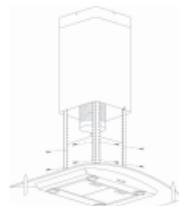

*Illustration 7*

— Sæt flexrøret på udtaget. Derefter skal du sikre dig, at alle delene sidder korrekt, og placere hagen fra det ydre aftræksrør, og installationen er nu fuldført, se *Illustration 9*.



*Illustration 8*

**⚠ Note**  
— *Inden installationen påbegyndes skal du sikre dig, at hele arbejdsområdet er rent for at undgå, at små træspåner og støv suges op i emhætten.*

— *Emhætten må ikke dele ventilationsrør med andre apparater som for eksempel et gasrør, et varmerør eller et rør med varm luft.*

— *Ventilationsrørets bøjningen skal være på  $\leq 120^\circ$ , parallelt eller over udgangspunktet og skal være tilsluttet en ydervæg.*

— *Efter installationen skal du sikre dig, at emhætten er i vandret for at undgå, at der ophober sig fedt i den ene side. Se *Illustration 10*.*



*Illustration 9*

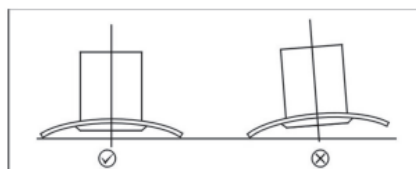
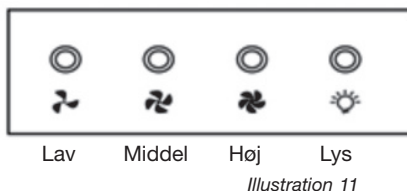

*Illustration 10*

**• BRUG AF EMHÆTTEN**

Sådan bruger du knapperne. Se *Illustration 11*.

- a. Tryk på knappen “Lav” og lysindikatoren i midten af knappen begynder at lyse. Motoren arbejder nu ved lav hastighed. Tryk igen på knappen og motoren stopper.
- b. Tryk på knappen “Middel” og lysindikatoren i midten af knappen begynder at lyse. Motoren er nu i gang ved middel hastighed. Tryk igen på knappen og motoren stopper.
- c. Tryk på knappen “Høj” og lysindikatoren i midten af knappen begynder at lyse. Motoren arbejder nu ved høj hastighed. Tryk igen på knappen og motoren stopper.
- d. Tryk på knappen “Lys” og begge lys tændes. Tryk igen på knappen og lysene slukkes.



### • UDSKIFTNING OG RENGØRING AF ANTI-FEDT FILTRENE

– Afmonter filtrene som vist på *Illustration 12*.

– Filtret kan rengøres som beskrevet herunder:

1. Læg det i blød i cirka 3 minutter i varmt vand (40-50) grader med et fedtløsningsmiddel og skrub det derefter forsigtigt med en blød børste. Undgå venligst at udsætte filtret for et for stort tryk, for at undgå at beskadige det.

2. Filtret kan vaskes i opvaskemaskinen med opvaskemiddel, men temperaturen skal indstilles til omkring 60 grader.

– Undgå venligst at bruge et slibende rengøringsmiddel, da dette skader emhætten.

– Kontroller at emhætten er koblet fra strømnettet inden den rengøres.

– Montering af kulfiltret:

1. Afmonter filtret A1, se *Illustration 12*.

2. Indsæt kulfiltret i det rektangulære hul og fastgør det over motoren.

3. Indsæt derefter kulfiltrets forkant i sprækken på emhætten. Sænk kulfiltrets bagkant indtil den falder på plads i den bagerste del af det rektangulære hul. Hæv de to fastgørelses-stænger til vandret stilling over kulfiltret. Se *Illustration 13*.

4. Sæt filtret A1 tilbage på plads.

5. Udfør forløbet i omvendt rækkefølge for at afmontere kulfiltret.

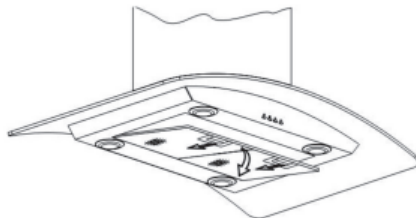

Illustration 12

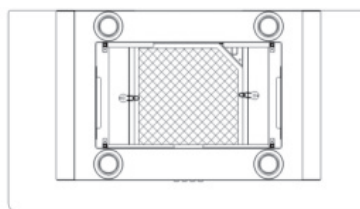

Illustration 13



#### **Advarsel**

*Trækulsfiltret kan ikke vaskes eller genbruges. Det bør udskiftes mindst hver fjerde måned.*

### • UDSKIFTNING AF PÆREN

Tag beslag og glas af og derefter den defekte pære. Se *Illustration 14*.

Isæt den nye pære, glasset og beslaget.



Illustration 14



#### **Vigtigt**

*Inden du udskifter pæren, skal du kontrollere, at strømforsyningen til emhætten er slået fra.*

### • INSTALLATION AF T-SHARP UDTAGET

– Monter luftudtaget på T-sharp'en, se *Illustration 15*.

– Monter T-sharp'en i det indre aftræksrør, se *Illustration 16*.



Illustration 15

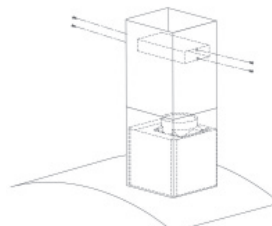

Illustration 16

**Advarsel**

Inden der udføres nogen form for opgaver, skal strømforsyningen til emhætten slås fra, enten ved at tage emhættens stik ud eller ved hjælp af kredsafbryderen.

- **VEDLIGEHOLDELSE AF APPARATET**

VEDLIGEHOLDELSE	DET SKAL DU GØRE	PRODUKTER / TILBEHØR SOM SKAL BRUGES
Overflader og tilbehør	Brug aldrig metal-skuresvampe, slibeprodukter eller meget hårde børster.	Til rengøring af hoveddelen og lysdelen, bør der kun bruges produkter fortyndet med vand, som fjernes med rent vand og tørres efter med en blød klud.
Filterelementer	Dette filter opfanger fedtdampe og støv. Denne komponent spiller en vigtig rolle i emhættens effektivitet. Hvis der opstår genstridige pletter, kan du bruge en ikke slibende creme og skylle efter med vand.	Brug et rengøringsmiddel, som kan købes i en almindelig handel, skyl med rigeligt vand og tør. Disse filtre kan vaskes i opretstående stilling i opvaskemaskinen. (De må ikke komme til at røre ved beskidt service eller sølvtøj).
Aktiveret kulfilter	Dette filter opfanger lugte og skal udskiftes mindst en gang om året afhængig af brugsintensiteten. Disse filtre bør bestilles hos forhandleren (opgiv referencen på identitetsskiltet, som sidder på emhættens inderside) og noter datoen, hvor filtret blev skiftet.	

For at bevare apparatet, anbefaler vi, at du bruger rengøringsprodukter af mærket Clearit.



*Ekspertise fra fagfolk til  
tjeneste for private*

Clearit tilbyder professionelle produkter og løsninger udarbejdet til den daglige pleje af dine husholdningsapparater og dit køkken.

De kan købes hos din sædvanlige forhandler, sammen med et komplet udvalg af tilbehør og forbrugsvarer.

SYMPTOMER	LØSNINGER
Emhætten virker ikke...	Kontroller at: <ul style="list-style-type: none"> <li>• Strømmen ikke er slået fra.</li> <li>• En hastighed er valgt.</li> </ul>
Emhættens præstation er utilstrækkelig...	Kontroller at: <ul style="list-style-type: none"> <li>• Den valgte motorhastighed er tilstrækkelig for den mængde af mados og damp som skal suges ud.</li> <li>• Køkkenet er tilstrækkeligt ventileret for at tillade indtag af frisk luft.</li> <li>• Kulfiltret ikke er opbrugt (emhætte som fungerer med recirkuleringsversionen).</li> </ul>
Emhætten er gået i stå	Kontroller at: <ul style="list-style-type: none"> <li>• Strømmen ikke er slået fra.</li> <li>• De enpolde automatsikringer ikke er blevet aktiveret.</li> </ul>

Al vedligeholdelse på dit udstyr bør foretages af:

- enten din forhandler,
- eller en anden kvalificeret mekaniker, som er autoriseret til reparation af apparater af dette mærke.

Når du laver aftale med ovenstående, skal du opgive hele dit udstyrs reference (model, type og serienummer). Disse oplysninger findes på fabrikantens navneskilt påsat dit udstyr.

1 / OHJEITA KÄYTTÄJÄLLE	
● Turvallisuusohjeet _____	64
● Ympäristönsuojelu _____	66
● Laitteen kuvaus _____	67
2 / LAITTEEN ASENNUS	
● Liesituulettimen asennus _____	68
3 / LAITTEEN KÄYTTÖ	
● Liesituulettimen käyttö _____	70
4 / LAITTEEN HUOLTO JA PUHDISTUS	
● Rasvasuodattimien vaihto ja puhdistus _____	71
● Lampun vaihto _____	71
● T-Sharp poistopuken asennus _____	71
● Laitteen huolto _____	72
5 / VIANETSINTÄ _____	74
6 / ASIAKASPALVELU _____	75

*Koska parannamme jatkuvasti tuotteitamme, pidätämme oikeuden tehdä niihin muutoksia, jotka perustuvat tuotteiden teknisten ja toiminnallisten ominaisuuksien kehittelyyn.*



**Varoitus:**

**Lue huolellisesti nämä asennus- ja käyttöohjeet ennen kuvun asennusta ja käyttöä. Näin voit nopeasti tutustua sen toimintaan.**



**Huom.:**

**Nämä käyttöohjeet on säilytettävä laitteen mukana. Jos laite myydään tai luovutetaan toiselle henkilölle, on varmistettava että uusi omistaja saa myös käyttöohjeet. Tutustu näihin ohjeisiin ennen laitteen asennusta ja käyttöä. Ohjeet on laadittu sinun ja muiden turvallisuutta ajatellen.**

## ● TURVALLISUUSOHJEET

- Tämä laite on tarkoitettu vain yksityiseen kotitalouskäyttöön.
- Laitella saavat käyttää vain aikuiset. On varmistettava, etteivät lapset koske tuuletinta eivätkä le iki sillä. On myös varmistettava, etteivät lapset koske laitteen ohjauspaneelia.
- Laite tulee poistaa pakkauksesta heti kun se vastaanotetaan ja tarkastaa se. Mahdolliset huomautukset tai valitukset on merkittävä toimituslistaan, josta säilytetään kopio.
- Laite on tarkoitettu tavalliseen kotitalouskäyttöön. Sitä ei saa käyttää kaupallisiin tai teollisuustarkoituksiin, eikä muihin sellaisiin tarkoituksiin, johon sitä ei ole suunniteltu.
- Mitään laitteen ominaisuuksia ei saa muuttaa tai yrittää muuttaa, sillä se saattaisi vaarantaa turvallisuuttasi.
- Ainoastaan valtuutetut ammattihenkilöt saavat suorittaa korjauksia.
- Irrota kupu aina sähköverkosta ennen sen puhdistamista tai muita huoltotoimenpiteitä.
- On huolehdittava huoneen riittävästä ilmanvaihdosta, jos kuvun kanssa käytetään samanaikaisesti muulla kuin sähköllä toimivien laitteiden kanssa. Tällöin kupu ei ime niiden palokaasuja.
- Älä koskaan liekitä ruokia kuvun alla. Jos liesituuletinta käytetään kaasulieden yläpuolella, on huolehdittava siitä, että liekin päällä on aina keittoastia (liesituuletin voi vahingoittaa liekkien aiheuttamasta kuumuudesta).

- Älä jätä paistumassa olevaa ruokaa ilman valvontaa. Ylikuumentuneet öljyt ja rasvat voivat syttyä palamaan.
- Noudata suositteluja puhdistusaikavälejä ja vaihda suodatin ohjeiden mukaisesti. Rasvojen kerääntyminen voi aiheuttaa palovaaran.
- Kupua ei saa koskaan käyttää polttoaineineilla (puu, hiili, ym.) toimivan laitteen yläpuolella.
- Älä koskaan käytä liesituuletin puhdistukseen höyry- tai paineilmatomaisia laitteita (sähköturvallisuusmääräykset).
- Koska parannamme jatkuvasti tuotteitamme, pidätämme oikeuden muuttaa niiden teknisiä, toiminnallisia tai esteettisiä ominaisuuksia, tekemällä muutoksia, jotka perustuvat tuotteiden teknisten ominaisuuksien kehittelyyn.
- Laitteen viitetietojen löytämiseksi, lue ohjeet asiakaspalvelua käsittelevältä sivulta. (Sivulla on myös selitetty, mistä nämä tiedot löytyvät laitteesta).
- Tämä laite ei sovi henkilöiden käyttöön (lapset mukaan lukien), jotka ovat fyysisesti tai psyykkisesti siihen kykenemättömiä, tai joilla ei ole käyttöön tarvittavaa kokemusta tai taitoa, ellei mukana ole heidän turvallisuudestaan vastaava henkilö, tai heille on etukäteen opetettu laitteen käyttöä koskevat tiedot.





**Huom:**

***Jos keittiön lämmitykseen käytetään poistoilmahormiin liitettyä laitetta (esim.takka), täytyy kuvun “kierrätys” versio olla asennettuna. Älä käytä kupua ilman metallisia suodattimia.***

***Huone on aina tuuletettava hyvin, kun tuuletinta käytetään yhtäaikaaisesti kaasulla tai muilla polttoaineilla toimivien laitteiden kanssa.***

**● YMPÄRISTÖNSUOJELU**

- Tämän laitteen pakkausmateriaali voidaan kierrättää. Osallistu kierrättämiseen ja ympäristönsuojeluun jättämällä materiaali asianmukaisiin jäteastioihin.
- Myös laitteessa on paljon kierrätettävää materiaalia. Tämä kuva tuotteessa merkitsee, että sitä ei saa hävittää tavallisen talousjätteen mukana. Näin valmistajan järjestämä



laitteen kierrätys tapahtuu parhaalla mahdollisella tavalla, EU:n sähkö- ja elektroniikkalaiteromua koskevan direktiivin 2002/96/EY mukaisesti. Kysy kunnastasi tai vähittäismyyjältäsi tietoja sinua lähimpänä sijaitsevasta keräyspisteestä.

- Kiitämme sinua ympäristönsuojeluun osallistumisesta.

**Varoitus**

**Asennuksen saa suorittaa ainoastaan ammattitaitoinen asentaja ja tehtävään koulutettu teknikko.**

**Varoitus**

**Poista suojakalvo suodatinpatruunasta ennen käyttöä.**

● LAITTEEN KUVAUS

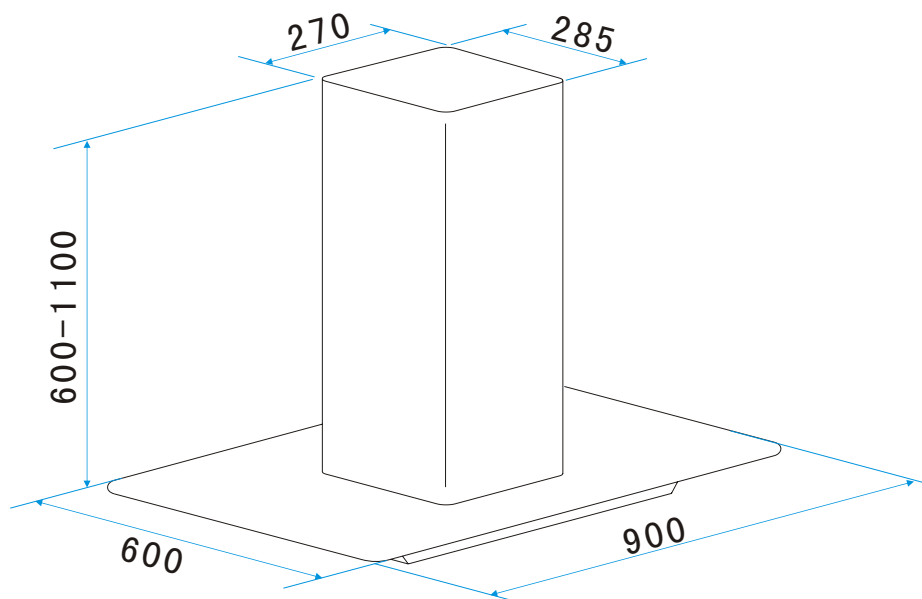

### ● LIESIKUVUN ASENNUS

- Katon täytyy kestää vähintään 40kg paino, ja katon paksuuden tulee olla  $\geq 30\text{MM}$ , (katso kuva 2). Poraa  $1*170\text{mm}$  pyöreä reikä kattoon..

- Poraa kiinnitystuen mukaiset 12 reikää kattoon (katso kuva 2). Kiinnitystuen kattoon kiinnittämiseksi tarvitaan 12 kpl  $\text{ST6*40mm}$  suuria litteitä ruuveja, ja 8kpl  $\text{M4*10}$  ruuveja.  $\text{M4}$  tiivistemutteri tarvitaan kulmaraudan kiinnittämiseksi kiinnitystukeen (katso kuva 1), kun kulmaraudan pituus on mitattu. 16kpl  $\text{M4*10}$  suuria litteitä ruuveja ja  $\text{M4}$  tiivistemutteri käytetään liittämään kulmarautaa toiseen kulmarautaan (kulmaraudan limittäisyys ei saa olla alle  $100\text{MM}$ )

- Vie putken toinen puoli ulos  $170\text{MM}$  aukosta (katso kuva 3).

- 4kpl  $\text{ST4*8}$  suuria litteitä ruuveja käytetään sisähormin liittämiseksi kiinnitystukeen, yksi ulkopuoliseen hormiin, kahta koukkua käytetään ulkopuolisen hormin asettamiseksi ylös asennusta varten (katso kuva 4).

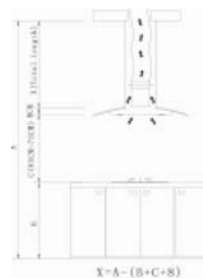
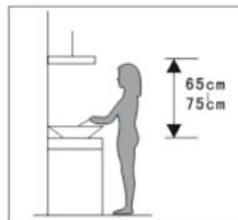

Kuva 1

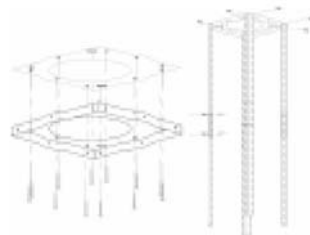

Kuva 2

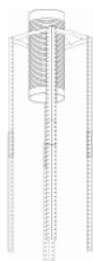

Kuva 3

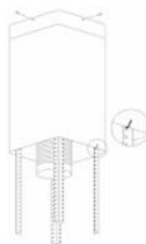

Kuva 4

## 2 / LAITTEEN ASENNUS

I

- 4kpl ST4\*8 suuria litteitä ruuveja tarvitaan poistotien asennukseen (katso kuva 5).

- Säädä 4 lasiruuvia tarkistaaksesi, ovatko liesikupu ja lasi hyvin kiinni ja paikoillaan (katso kuva 6).

- Nosta kupu ylös. 16kpl M4\*10 suuria litteitä ruuvia tarvitaan kuvun rungon kiinnittämiseksi kulmarautaan (katso kuva 7).

- Aseta putki poistoputkeen. Kun olet tarkistanut, että kaikki on kunnossa, ota koukku pois ulkopuolisesta hormista. Asennus on nyt suoritettu (katso kuva 9).



**Huom.**

- **Puunsirujen ja pölyn imun välttämiseksi, varmista ennen asennuksen aloittamista, että alue on puhdas.**

- **Kupua ei saa yhdistää muiden laitteiden ilmastointijärjestelmiin, esimerkiksi kaasua, lämmitys-, tai kuumailmaputkiin.**

- **Ilmastointiputken kulman tulee olla  $\leq 120^\circ$ , samansuuntainen alkupisteen kanssa, tai sen yläpuolella, ja sen täytyy olla kiinnitettynä ulkoseinään.**

**Varmista asennuksen jälkeen, että imuri on oikein linjattuna, jotta rasva ei keräänny yhdelle puolelle (katso kuva 10)**

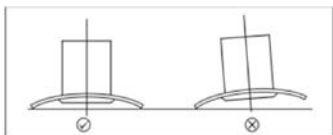

Kuva10

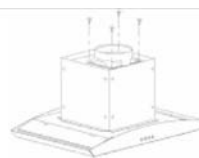

Kuva 5

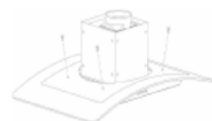

Kuva 6

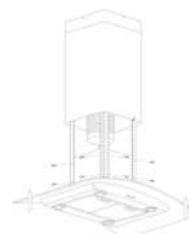

Kuva 7



Kuva 8



Kuva 9

**● LIESITUULETTIMEN KÄYTTÖ**

Ohjauspaneelin käyttö.

- a. Paina "Low" painiketta. Kytkimen sisäinen merkkivalo syttyy, moottori toimii alhaisella nopeudella. Paina uudelleen painiketta ja moottori pysähtyy.
- b. Paina "Mid" painiketta. Kytkimen sisäinen merkkivalo syttyy, moottori toimii keskinopeudella. Paina uudelleen painiketta ja moottori pysähtyy.
- c. Paina "High" painiketta. Kytkimen sisäinen merkkivalo syttyy, moottori toimii suurella nopeudella. Paina uudelleen painiketta ja moottori pysähtyy.
- d. Paina "Light" painiketta. Molemmat valot syttyvät. Paina uudelleen painiketta ja valot sammuvat.

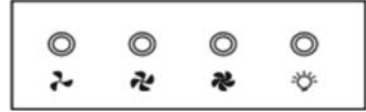

Low      Mid      High      Light

*Kuva11*

## 4 / LAITTEEN HUOLTO JA PUHDISTUS

FI

- Poista suodattimet kuvassa12 esitetyllä tavalla.
- Suodattimet voidaan puhdistaa seuraavasti:
  1. Liota niitä noin 3 minuuttia kuumassa vedessä (40-50 astetta) , johon on lisätty rasvan poistavaa pesuainetta. Harjaa sitten kevyesti pehmeällä harjalla.Käsittele suodattimia varovasti, etteivät ne vaurioidu.
- 2. Suodattimet voidaan laittaa astianpesukoneeseen pesuainetta käyttäen. Aseta lämpötila noin 60 asteeseen..
- Älä käytä hankaavia pesuaineita, sillä ne vaurioittavat kupua.
- Varmista, että kupu on pois päältä kytkettynä ennen puhdistusta;
- Hiilisuodattimen asennus:
  1. Poista Al suodatin (katso kuva12).
  2. Aseta hiilisuodatin suorakulmaiseen aukkoon, moottorin yläpuolelle.
  3. Aseta hiilisuodattimen etureuna liesikuvussa olevaan aukkoon, vedä suodattimen takareunaa alaspäin, kunnes se naksahda paikalleen suorakulmaiseen aukkoon. Nosta kahta kiinnitystukea, kunnes ne ovat vaakatasossa hiilisuodattimen yläpuolella. (katso kuva13).
  4. Aseta Al suodatin takaisin paikalleen.
  5. Toista toimenpide päinvastaisessa järjestyksessä hiilisuodattimen poistamiseksi.

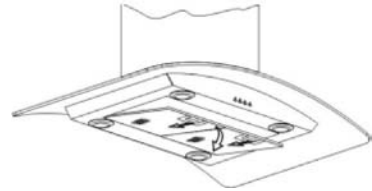

Kuva12

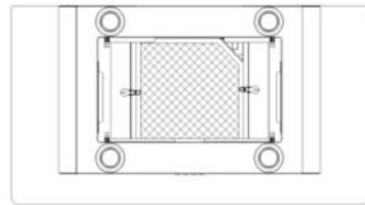

Kuva13



Kuva14



### **Varoitus**

**Hiilisuodatinta ei voi pestä tai käyttää uudelleen. Se tulee vaihtaa vähintään neljän kuukauden välein..**

### ● **LAMPUN VAIHTO**

Poista pidin ja lasi, ja sen jälkeen rikkiäinen lamppu (katso kuva14).

Vaihda tilalle uusi lamppu ja aseta lasi ja pidin paikoilleen.



### **Huom.**

**Varmista ennen lampun vaihtoa, ettei laite ole jännitteinen.**

### ● **T-SHARP POISTOPUTKEN ASENNUS**

- Kiinnitä poistoputki ja T-sharp (katso kuva 15).
- Kiinnitä T-sharp poistoputki sisähormiin (katso kuva 16).

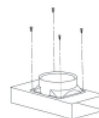

Kuva15

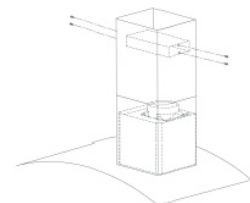

Kuva16

**Varoitus**

Ennen minkäänlaisia toimenpiteitä, täytyy kupu irrottaa sähköverkosta, joko irrottamalla pistotulppa pistorasiasta tai pääkatkaisimen avulla

● **LAITTEEN HUOLTO**

HUOLTO	TOIMENPITEET	KÄYTETTÄVÄT TUOTTEET VÄLINEET
Yläpinta varusteet ja	Älä koskaan käytä metallisia hankaussieniä, hankaavia tuotteita tai kovin jäykkiä harjoja.	Käytä rungon ja lampun suojuksen puhdistamiseen ainoastaan myynnissä olevia kotitalouksien puhdistustuotteita veteen laimennettuina. Huuhtelee puhtaalla vedellä ja kuivaa pehmeällä liinalla.
Suodatinpatruuna	Tämä suodatin imee rasvahöyryt ja pölyn. Tämä komponentti on merkittävä tekijä kuvun tehokkuuden takaamisessa. Käytä sitkeisiin tahroihin hankaamatonta voidetta ja huuhtelee puhtaalla vedellä.	Käytä myynnissä olevaa kotitalouksien puhdistustuotetta. Huuhto hyvin ja kuivaa. Nämä suodattimet voidaan pestä pystyasennossa astianpesukoneessa. (Älä anna niiden joutua kosketuksiin liikaisten astioiden tai hopeaesineiden kanssa).
Aktiivihiihisiuodatin	Tämä suodatin sitoo hajut ja se tulee vaihtaa vähintään kerran vuodessa, käyttötiheydestä riippuen. Suodattimet tilataan jälleenmyyjältä (ilmoittamalla kuvun sisäpuolella olevassa tunnistelataassa olevat tiedot) Pidä muistissa suodattimen vaihtopäivämäärä.	

Suosittellemme Clearit puhdistustuotteita laitteen suojaamiseksi.



Ammattitaitoista  
kokemusta  
yksilölliseen  
palveluun



Clearit tarjoaa sinulle tehokkaita tuotteita ja ratkaisuja, jotka on suunniteltu kotitaloustarvikkeiden ja keittiön päivittäiseen huoltoon.

Voit ostaa niitä jälleenmyyjältäsi, muiden tarvikkeiden ja kulutustuotteiden lisäksi.

HÄIRIÖ	SUORITETTAVAT TOIMENPITEET
Tuuletin ei toimi...	<p>Varmista, että:</p> <ul style="list-style-type: none"> <li>● Virta ei ole pois päältä.</li> <li>● Nopeus on valittu.</li> </ul>
Tuuletin ei toimi tehokkaasti...	<p>Varmista, että:</p> <ul style="list-style-type: none"> <li>● Moottorin valittu nopeus on riittävä haihdutettavan käryn ja höyryjen määrään nähden.</li> <li>● Keittiön ilmanvaihto on riittävä raittiin ilman saamiseksi.</li> <li>● Hiilisuodatin ei ole kulunut (kupu suodatinversiona).</li> </ul>
Tuuletin on pysähtynyt.	<p>Varmista, että:</p> <ul style="list-style-type: none"> <li>● Virta ei ole pois päältä.</li> <li>● Yksinapainen katkaisin ei ole aktivoitunut.</li> </ul>

Laitteen kaikki huoltotoimenpiteet suorittaa:

- jälleenmyyjä,
- tai joku muu valmistajan valtuuttama ammattitaitoinen mekaanikko. Ottaessasi yhteyttä, ilmoita kaikki laitteeseen liittyvät tiedot (malli, tyyppi ja sarjanumero). Nämä tiedot löytyvät valmistajan kyltistä, joka on kiinnitetty laitteeseen.

1 / MERKNADER FOR BRUKER	
● Sikkerhetsanbefalinger _____	77
● Miljømessig beskyttelse _____	79
● Beskrivelse av ditt apparat _____	80
2 / INSTALLERING AV DITT APPARAT	
● Installering av avtrekksvifte _____	81
3 / BRUK AV APPARATET	
● Bruk av avtrekksvifte _____	83
4 / VEDLIKEHOLD OG RENGJØRING AV APPARATET	
● Bytte og rengjøring av anti-fettfilter _____	84
● Bytte av lyspære _____	84
● Installering av «T-Sharp»-uttak _____	84
● Vedlikehold av apparatet _____	85
5 / FEILSØKING _____	87
6 / ETTERKJØPS-SERVICE _____	88

*Som en del av vår forpliktelse til stadig å forbedre produktene våre, forbeholder vi oss retten til å gjøre endringer i dem basert på fremskritt i tekniske og funksjonelle egenskaper og utseende.*



**Advarsel:**

***Før du installerer og bruker apparatet, vennligst les nøye denne guiden for installasjon og bruk, for å raskt gjøre deg kjent med apparatet.***

**Advarsel:**

**Oppbevar denne bruksanvisningen ved komfyren. Hvis apparatet noen gang blir solgt eller overført til en annen person, sørg for at den nye eieren får med bruksanvisningen. Gjør deg kjent med disse anvisningene før du monterer og bruker apparatet. Anvisningene ble skrevet for din og andres sikkerhet.**

## ● SIKKERHETSANBEFALINGER

- Dette apparatet er utviklet for bruk av privatpersoner i deres hjem.
- Dette apparatet skal brukes av voksne. Pass på at barn ikke berører det, og at de ikke behandler det som et leketøy. Pass på at de ikke berører maskinens kontrollpanel.
- Når du mottar apparatet, pakk ut eller få det pakket ut umiddelbart. Foreta en generell inspeksjon. Noter eventuelle bekymringer eller problemer på leveringsslippen og sørg for å beholde en kopi av denne.
- Apparatet er beregnet for standard husholdningsbruk. Det må ikke brukes til kommersielle eller industrielle formål eller til andre formål enn det er ment for.
- Ikke endre eller forsøke å endre noen av egenskapene til denne maskinen. Dette kan være farlig for din sikkerhet.
- Reparasjoner må kun utføres av en godkjent spesialist.
- Fjern alltid dekselet før du rengjør det eller utfører annet vedlikeholdsarbeid.
- Sørg for tilstrekkelig ventilasjon i rommet ved samtidig bruk av viften og andre apparater drevet av en annen energikilde enn elektrisitet. Dette forhindrer at viften kommer i kontakt med forbrenningsgasser.
- Du bør aldri flambe retter under viften eller bruke gassbluss under viften uten å ha kjeler eller stekepanner på dem (flammer sugd opp i viften kan skade apparatet).

- Ved steking mat under apparatet må du til enhver tid overvåke forberedelsene nøye. Oljer og fett kan ved meget høye temperaturer ta fyr.
- Respekter den anbefalte hyppigheten for rengjøring og erstatning av filteret. Opphopning av fett kan forårsake brann.
- Viften bør aldri brukes over en ovn med brennbart drivstoff (tre, kull, osv.).
- Bruk aldri damp- eller høytrykksenheter for å rengjøre apparatet (krav for elektrisk sikkerhet).
- For å stadig forbedre våre produkter, forbeholder vi oss retten til å endre tekniske, funksjonelle eller estetiske egenskaper ved apparatet, gjøre eventuelle endringer i dets funksjoner hvis det anses som nødvendig eller ønskelig i henhold til tekniske fremskritt.
- For å enkelt finne referansen for enheten din, anbefaler vi at du noterer deg denne informasjonen på siden for "etterkjøps-service". (Denne siden forklarer deg også hvor du finner denne informasjonen på apparatet ditt.)
- Dette apparatet er ikke ment for bruk av personer (inkludert barn) med reduserte fysiske eller sensoriske evner, eller personer uten erfaring eller kunnskap, med mindre det brukes ved hjelp av en person som er ansvarlig for deres sikkerhet, eller under oppsyn.



**Advarsel:**

***I forbindelse med kjøkken oppvarmet av en enhet som er koblet til en skorstein (komfyr, for eksempel) skal "resirkulerings"-versjonen av viftedekket installeres. Bruk ikke hetten uten metallfiltre.***

***Tilstrekkelig v entilasjon bør være i rommet når hetten brukes samtidig som apparater drevet av gass eller annet brennbart drivstoff.***

**● MILJØMESSIG BESKYTTELSE**

- Dette apparatets emballasje er resirkulerbar. Hjelp til å resirkulere det og beskytte miljøet ved å kaste det i kommunale avfallsdunker til dette formålet.
- Apparatet inneholder også en stor mengde resirkulerbart materiale. Det er merket med denne etiketten for å indikere at de brukte apparatene ikke skal blandes med annet avfall. På denne måten vil gjenvinning av apparatet arrangert av fabrikanten gjøres under best mulige forhold, i samsvar med EU-direktiv 2002/96/EF om avfall fra elektrisk og elektronisk utstyr. Kontakt rådhuset eller forhandleren for innsamlingspunkt for brukte apparater nærmest ditt hjem.
- Vi takker du gjør din del for å beskytte miljøet.

**Advarsel*****Installasjon skal kun utføres av installatører og kvalifiserte teknikere.*****Advarsel*****Fjern den beskyttende filmen fra filteret før bruk.***

● **BESKRIVELSE AV DITT APPARAT**

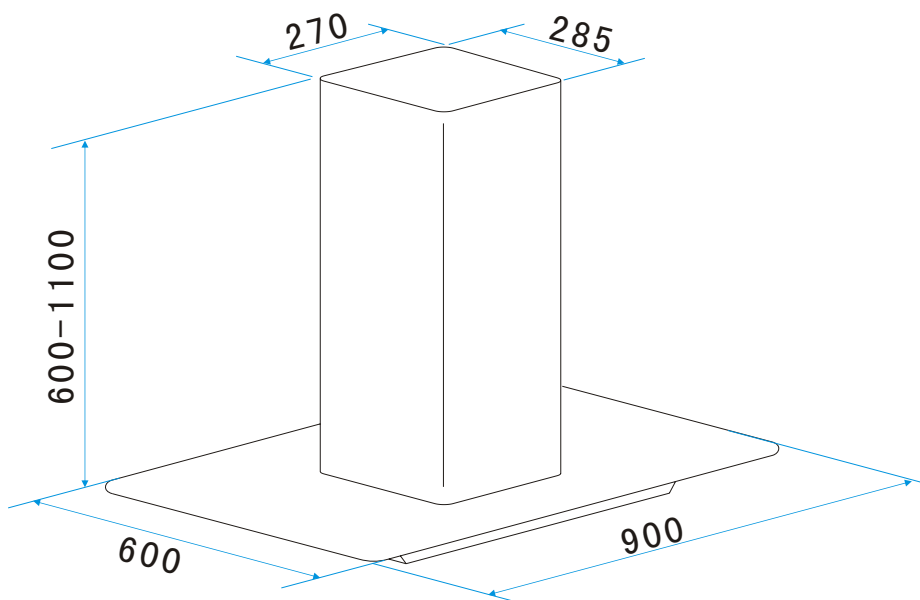



### ● INSTALLERING AV AVTREKKSIVIFTE

- Taket må kunne bære minst 40 kg vekt, og tykkelsen på taket må være  $\geq 30\text{MM}$ , se figur 2, drill  $1 * 170\text{mm}$  rundt hull i taket.

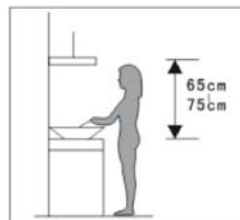

- Ifølge opphenget, bore 12 hull i taket, se figur 2, 12 stk.  $\text{ST6} * 40\text{ mm}$  store flate skruer vil bli brukt til å feste opphenget i taket, og deretter 8 stk.  $\text{M4} * 10$  skruer.  $\text{M4}$  mutter med pakning skal brukes til å koble vinkeljernet i opphenget, se figur 1, beregn lengden på vinkeljern, og 16 stk.  $\text{M4} * 10$  store flate skruer og  $\text{M4}$  mutter med pakning skal brukes til å koble vinkeljern (overlappingen av lengden på vinkeljern kan ikke være mindre  $100\text{MM}$ )

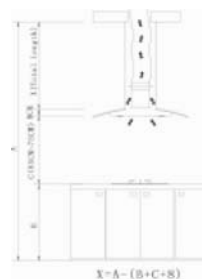

figur 1

- La den ne siden av forlengelsesrøret gå ut gjennom hullet til  $170\text{mm}$ , se figur 3.

- 4 stk.  $\text{ST4} * 8$  store flate skruer vil bli brukt til å koble det interne skorsteinen i opphenget, sett deretter en på de nek sterne skorsteinen, to kroker vil bli brukt til å sette opp den eksterne skorsteinen i henhold til den neste installasjonen, se figur 4.

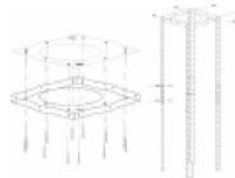

figur 2

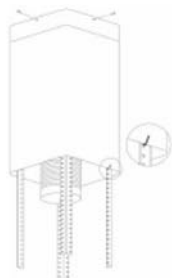

figur 4

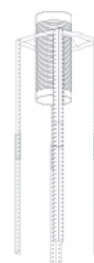

figur 3

## 2 / INSTALLERING AV DITT APPARAT

NO

- 4 stk. ST4 \* 8 store flate skruer vil bli brukt til å installere uttaket, se figur 5.

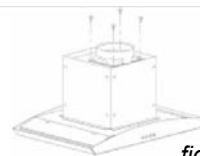

figur 5

- Juster de 4 glasskruene for å sjekke om glasset og avtrekksviften er koblet godt fast, se figur 6.

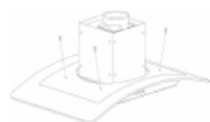

figur 6

- Hold opp dekselet, 16 stk. M4 \* 10 store flate skruer vil bli brukt til å koble dekselet i vinkeljernet, se figur 7.

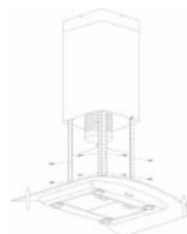

figur 7

- Sett det utvidbare røret på uttaket, etter at alle tingene er ok, legg ned kroken, ta den fra den eksterne skorsteinen. All installasjonen er ferdig, se figur 9.



figur 8



### Merk

Før installasjonen må du sørge for at området er rent for å unngå oppsuging av resterende biter av tre og støv.

- Det kan ikke dele samme ventilasjonsrør med andre apparater som gassrør, varmerør, og varmluftsør.

- Bøyningen av ventilasjonsrøret bør være  $\leq 120^\circ$ , parallelt eller over startpunktet, og bør være koblet til ytterveggen.

- Etter installasjonen må du kontrollere at ekstraktoren er i vater for å unngå fettansamling i den ene enden. Se figur 10.



figur 9

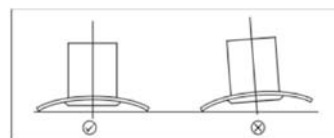

figur 10

**● BRUK AV AVTREKKSIVFTEN**

Slik bruker du kontrollpanelet.

a. Trykk på knappen "Lav", og når den indre indikatorlampen på bryteren starter å lyse, kjører motoren på lav hastighet. Trykk på knappen igjen for å stoppe motoren.

b. Trykk på knappen "Mid", og når den indre indikatorlampen på bryteren starter å lyse, kjører motoren på middels hastighet. Trykk på knappen igjen for å stoppe motoren.

c. Trykk på knappen "Høy", og når den indre indikatorlampen på bryteren starter å lyse, kjører motoren på høy hastighet. Trykk på knappen igjen for å stoppe motoren.

d. Trykk på knappen "Lys" for å skru på lyset. Trykk på knappen igjen for å skru av lyset.

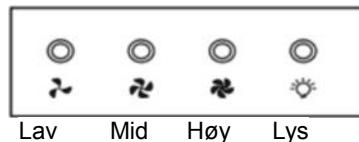

figur 1111

- Fjern filterene som anvist i figur 12.
- Du kan rengjøre filteret ved følgende tiltak:
  1. Bløtlegg dem i ca. 3 minutter i varmt vann (40-50 grader) med en fettløsende vaskemiddel og børst den deretter forsiktig med en myk børste.
 Vennligst ikke bruk for mye kraft, unngå å skade den.

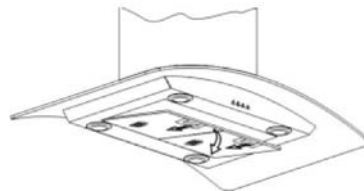

figur 12

2. Det kan vaske i oppvaskmaskin med vaskemiddel, sett temperaturen på rundt 60 grader.

- Ikke bruk slipende vaskemiddel fordi det vil skade dekeleet;

- Pass på at kjøkkenviften er slått av før rengjøring;

- Installering av karbonfilter:

1. Fjern filteret, se figur 12
2. Sett kullfilteret i det rektangulære hullet, plasser det over motoren.
3. Når du har satt den fremre kanten av karbonfilteret i åpnigen på ventilatoren, senk den bakre kanten av kullfilteret til den klikker på plass på baksiden av den rektangulære hullet. Løft de to festestengene, til de er horisontale over kullfilteret. Se figur 13.
4. Plasser filteret tilbake i posisjon.
5. Bruk motsatt fremgangsmåte for å avinstallere kullfilter.

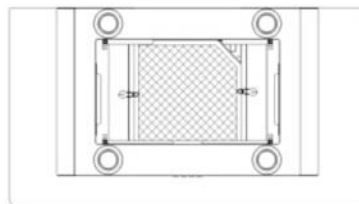

figur 13

**Advarsel**

**Kullet kan ikke vaskes eller gjenbrukes. Det bør byttes minst hver fjerde måned.**

### ● BYTTE LYSPÆREN

Fjern brakett og glass og ta deretter den ødelagte lyspæren av, se figur 14.

Fest den nye lyspæren, glass og beslaget.

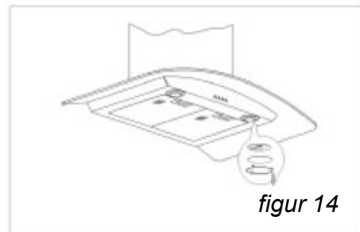

figur 14

**Advarsel**

**Før du endrer lysene, sørg for at apparatet ikke er skrudd på.**

### ● INSTALLER "T-SHARP"-UTTAKET

- Fest uttaket på "T-sharp", se figur 15.
- Fest "T-sharp"-uttaket på innsiden av skorsteinen, se figur 16.

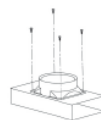

figur 15

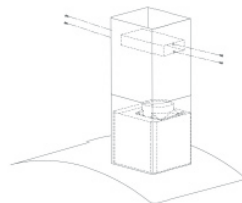

figur 16

**Advarsel**

*Før du utfører noen handlinger, må strømmen til apparatet slås av, enten ved å trekke ut kontakten eller ved hjelp av av/på-bryteren.*

- **VEDLIKEHOLD AV APPARATET**

VEDLIKEHOLD	HVA EN SKAL GJØRE	PRODUKTER/TILBEØR SOM SKAL BRUKES
Toppoverflate og tilbehør	Bruk aldri skurepulver, slipende produkter eller overdrevent stive børster.	For å rense hoveddelen og belysningsområdet, bør du kun bruke kommersielle rengjøringsprodukter fortynnet i vann og skylle med rent vann, samt tørke med en myk klut.
Filterpatron	Dette filteret samler fettdamp og støv. Denne komponenten spiller en viktig rolle for å sikre viftens effektiviteten. Ved vanskelige flekker, bruk en ikke-slipende krem, og skyll med rent vann.	Bruk et kommersielt rengjøringsprodukt, og skyll rikelig og la tørke. Disse filtrene kan rengjøres i vertikal posisjon i oppvaskmaskinen. (Ikke la dem komme i kontakt med skittent servise eller bestikk.)
Karbonfilter	Dette filteret fanger lukt og må skiftes minst en gang i året, avhengig av din bruk. Du bør bestille disse filtrene fra din forhandler (oppgi referansenummeret som vises på identifikasjonsplaten plassert på innsiden av dekslet) og merk datoen filteret ble byttet.	

For å bevare apparatet, anbefaler vi at du bruker Clearit rengjøringsmidler.



Profesjonell ekspertise  
for enkeltpersoner

Clearit tilbyr profesjonelle produkter og løsninger for det daglige vedlikeholdet av dine hvitevarer og kjøkken.

De selges hos din vanlige forhandler, sammen med et komplett utvalg av tilbehør og forbruksprodukter.

SYMPTOMER	LØSNINGER
Viften virker ikke...	Sørg for at: <ul style="list-style-type: none"> <li>● Strømmen ikke er skrudd av.</li> <li>● En hastighet er valgt.</li> </ul>
Viften fungerer ikke effektivt...	Sørg for at: <ul style="list-style-type: none"> <li>● Den valgte viftehastigheten er tilstrekkelig for mengden av røyk og damp.</li> <li>● Kjøkkenet er tilstrekkelig ventilert for å tillate friskt luftinntak.</li> <li>● Kullfilteret er ikke slitt (viften opererer i resirkuleringsmodus).</li> </ul>
Viften har stoppet å virke.	Se til at: <ul style="list-style-type: none"> <li>● Den ikke er skrudd av.</li> <li>● Stoppmekanismen ikke er aktivert.</li> </ul>

Ethvert vedlikehold på apparatet bør foretas av:

- enten din forhandler,
- eller en annen kvalifisert mekaniker som er en autorisert agent for apparatets merke.

Når du gjør en avtale, oppgi full referanse til ditt apparat (modell, type og serienummer).

Denne informasjonen vises på produsentens navneskilt festet på utstyret.



1 / INFORMATION TILL ANVÄNDAREN	
● Säkerhetsinformation _____	90
● Miljöskydd _____	91
● Beskrivning av din apparat _____	92
2 / INSTALLERA DIN APPARAT	
● Installera din spiskåpa _____	93
3 / ANVÄND DIN APPARAT	
● Att använda din spiskåpa _____	95
4 / RENGÖRING OCH UNDERHÅLL FÖR DIN APPARAT	
● Byte och rengöring av anti-fett filter _____	96
● Byte av glödlampan _____	96
● Installera T-Sharp utloppet _____	96
● Underhåll av apparat _____	97
5 / FELSÖKNING _____	98
6 / SERVICE OCH SUPPORT _____	99

*Som en del i vårt arbete att hela tiden förbättra våra produkter så vill vi meddela att vi förbehåller oss rätten att göra ändringar baserade på tekniska framsteg och ändra funktion och utseende utan föregående information.*

**Varning:**

**Innan du installerar och använder din apparat bör du läsa igenom informationen i denna manual noggrant. Detta gör att du kan bekanta dig med apparaten innan du använder den.**

**Observera:**

**Förvara den här manualen väl för framtida bruk. Om du säljer apparaten eller för den vidare till tredje person så ska du se till så att manualen medföljer. Vänligen läs igenom informationen nedan innan du påbörjar installationen och innan du börjar använda apparaten. Detta för din och andras säkerhet.**

### ● SÄKERHETSINFORMATION

- Den här apparaten har utvecklats för hushållsbruk av privatpersoner.
- Den här apparaten ska användas av vuxna. Se till att barn inte vidrör apparaten och att de inte leker med den. Se till att de inte kommer åt apparatens kontrollpanel.
- Då du mottager apparaten ska du först packa upp den. Inspektera alla delar. Notera eventuella invändningar på leveranskvittot och se till att du får en kopia av det.
- Din apparat är tillverkad för normal hushållsanvändning. Använd den inte kommersiellt eller vid industriproduktion. Du kan inte använda den för något annat än det som den är tillverkad för.
- Gör inte ändringar och försök inte att ställa om de grundläggande funktionerna på apparaten. Detta är farligt och det finns risk för personskada.
- Reparationer får bara utföras av auktoriserad personal.
- Dra alltid ur kontakten till spiskåpan innan du utför rengöring och underhåll.
- Se till att ventilationen i rummet fungerar bra i det fall att du samtidigt ska köra spiskåpan och andra elektriska apparater som har en strömtillförsel som är annan än elektricitet. Detta för att undvika att fläkten suger in avgaser.
- Du bör aldrig flambra rätter under spiskåpan eller ha öppna gaslägor under kåpan utan ett ordentligt skyddslock (flammorna kan sugas upp i kåpan och skada apparaten).

- Då du steker mat under kåpan måste du hela tiden övervaka tillagningen. Olja och fett som uppnår väldigt höga temperaturer kan självantända.
- Respektera det rekommenderade rengöringsschemat och schemat för utbyte av filter. Om fett samlas på samma plats kan detta orsaka eldsvåda.
- Kåpan ska aldrig användas över en eldad ugn (trä, kol, etc).
- Använd aldrig ånga eller högtrycksredskap för att rengöra apparaten (detta på grund av elektronikens säkerhetskrav).
- Som en del i vårt arbete att hela tiden förbättra våra produkter vad gäller teknik, funktioner och utseende så förbehåller vi oss rätten att göra ändringar och förbättringar som är nödvändiga för att göra produkten ännu bättre.
- För att enkelt kunna hitta referensinformation för din apparat rekommenderar vi att noterar dessa data på sidan för "Service, support och kundrelationer. (Den här sidan förklarar också vart på apparaten du hittar informationen.)
- Den här apparaten ska inte användas av personer (även barn) med reducerad fysisk, sensorisk eller mental kapacitet, ej heller av personer som saknar erfarenhet och medvetenhet kring elektriska apparater, om detta inte sker under övervakning och efter noggranna instruktioner av någon som är ansvarig för deras säkerhet.

**Observera:**

**I de fall där ett kök värms upp av en apparat som är ansluten till en skorsten (t ex en kamin) så ska "återvinning" versionen av kåpan installeras. Använd inte kåpan utan metallfilter.**

**Bra ventilation måste finnas i rummet då kåpan används samtidigt som maskiner/apparater som drivs av bensin/gas eller liknande bränslen.**

### ● MILJÖSKYDD

- Den här apparatens förpackningsmaterial kan återvinnas. Gör detta för att skydda miljön genom att lämna materialet på den återvinningscentral som anvisas av din kommun.

- Din apparat innehåller också mycket material som kan återvinnas. Detta är märkt med en etikett som indikerar att elektroniskt avfall inte bör blandas med vanligt hushållsavfall.



På detta sätt kan apparaten till stora delar återvinnas av din tillverkare under bästa möjliga förhållanden enligt det Europeiska direktivet 2002/96/EC förande elektriskt avfall och elektronisk utrustning. Vänd dig till din återförsäljare för information om vart du kan lämna apparaten för återvinning.

- Vi tackar dig för att du gör din del i att skydda miljön.



#### **Varning**

**Installationen bör bara utföras av kvalificerade tekniker eller annan kompetent personal.**



#### **Varning**

**Ta bort det skyddande plasthöljet från patronfiltret innan första användning.**

- **BESKRIVNING AV APPARATEN**

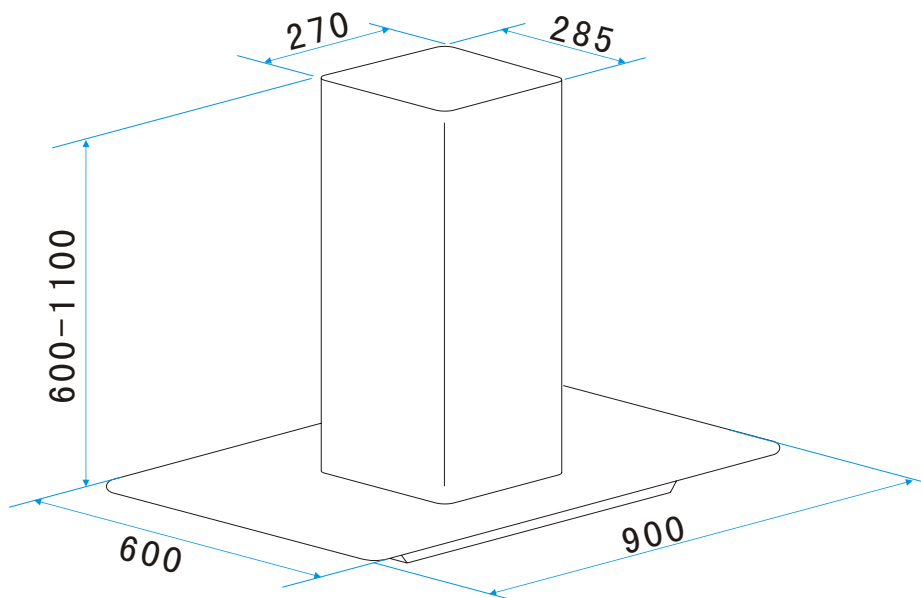

### ● INSTALLERA DIN SPISKÅPA

- Taket måste kunna bära minst 40 kg vikt och tjockleken på taket måste vara större än  $\geq 30\text{MM}$ , se bild 2. Borra 1\*170mm hål i taket.

- Använd upphängningstavlan för att borra 12 hål i taket, se bild 2. Använd 12 st ST6\*40mm stora planhuvade skruvar för att fixera upphängningstavlan på taket och sedan 8 st M4\*10 skruvar och M4 muttrar med packningar för att ansluta vinkeljärnet till upphängningstavlan, se bild 1. Beräkna längden på vinkeljärnet och använd 16 st M4\*10 stora planhuvade skruvar och M4 muttrar med packning för att ansluta till ett annat vinkeljärn (den överlappande längden för vinkeljärnen får inte vara mindre än 100MM)

- Låt ena sidan av förlängningsröret gå på utsidan genom 170MM hålet, se bild 3.

- 4 st ST4\*8 stora planhuvade skruvar används för att ansluta den interna skorstenen med upphängningstavlan. Sätt sedan en på den externa skorstenen. Två krokar används för att sätta upp den externa skorstenen för att förbereda nästa installation, se bild 4.



Bild. 1



Bild.2

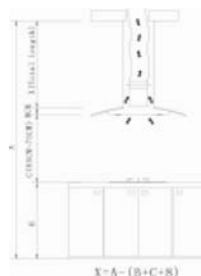
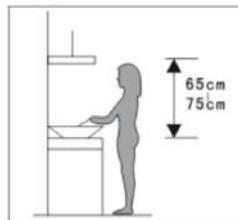

Bild.4

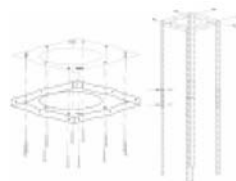

Bild.3

## 2 / INSTALLERA DIN APPARAT

SE

- 4 st ST4\*8 stora planhuvade skruvar används för att installera utloppet, se bild 5.

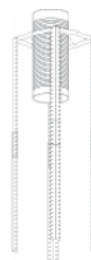

Bild.5

- Justera de 4 glasskruvarna för att se till att glaset spiskåpan är väl fixerade tillsammans och sitter säkert, se bild 6.

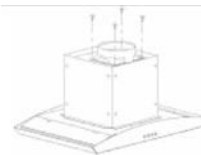

Bild.6

- Håll upp spiskåpan och använd 16 st M4\*10 stora planhuvade skruvar för att ansluta kåpan till vinkeljärnet, se bild 7.

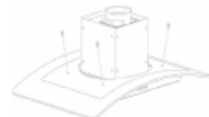

Bild.7

- Fäst förlängningsröret vid utloppet och se till att allt sitter som det ska. Efter detta, fäll ner krokarna och använd den externa skorstenen. Efter detta är installationen klar, se bild 9.



Bild.8



### Notera

- Innan du påbörjar installationen, se till att platsen är ren för att undvika smuts och skrot sugas in i systemet.

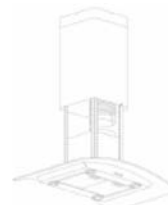
- Kåpan kan inte dela luftventilationsrör med andra apparater så som gasrör, uppvärmningsrör och liknande.

- Vinkeln på rörets böjning får inte vara  $\leq 120^\circ$ , parallell eller ovanför initalupnkten och ska anslutas till en extern vägg.

Efter installation, se till så att utsuget är plant så att du undviker att fett samlas vid ena änden.



Bild.9



Bild.10

**● ATT ANVÄNDA DIN SPISKÅPA**

Hur du använder kontrollpanelen.

- Tryck först på "låg" knappen så kommer indikatorlampan att börja lysa och fläktmotorn börjar köras på låg hastighet. Tryck på knappen igen så stannar motorn.
- Tryck på "mellan" knappen så kommer indikatorlampan att börja lysa och fläktmotorn börjar köras på mediumhastighet. Tryck på knappen igen så stannar motorn.
- Tryck på "hög" knappen så kommer indikatorlampan att börja lysa och fläktmotorn börjar köras på hög hastighet. Tryck på knappen igen så stannar motorn.
- Tryck på "lampa" knappen så börjar kåpan att lysas upp. Tryck på knappen igen för att slå av lamporna.

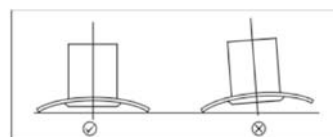
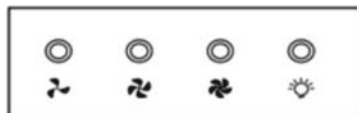

Låg Mellan Hög Lampa

*Bild. 1111*

- Ta ur filtren så som visas i bild 12.
- Du kan rengöra filtren på följande olika sätt:
  1. Låt dem dra cirka 3 minuter i hett vatten (40-50 grader) med lite fettlösande rengöringsmedel och sedan rengöra dem försiktigt med en mjuk borste. Använd inte tryck vid rengöring, du kan då skada filtren.
  2. Du kan diska dem i maskin med maskindiskmedel. Ställ in temperaturen på 60 grader.
- Undvik att använda starka rengöringsmedel då dessa kan skada kåpan;
- Se till så att kåpan är avslagen innan du påbörjar rengöring;
- Installera kolfiltret:
  1. Ta bort Al filtret, se bild 12.
  2. Sätt tillbaka kolfiltret i det rektangulära hålet och fixera det över motorn.
  3. Efter att du sätter i framkanten av kolfiltret i utrymmet i spiskåpan ska du sänka ner bakkanten av kolfiltret tills det att det klickar fast på baksidan av det rektangulära utrymmet. Höj upp de två fäststängerna tills det att de horisontella över kolfiltret. Se bild 13.
  4. Placera tillbaka Al filtret där det satt.
  5. Gör om stegen bakifrån för att ta bort kolfiltret igen.



Bild.12



Bild.13

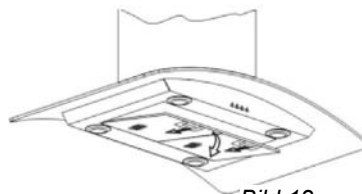

Bild.14

**Varning**

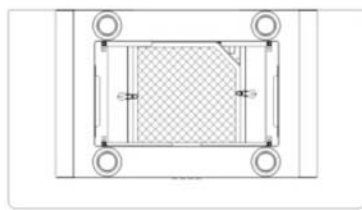
**Kolrester kan inte diskas bort eller återvändas. Du måste byta ut kolfiltret var fjärde månad.**

### ● BYTA UT GLÖDLAMPAN

Ta loss fästet och glaset och ta sedan ut den trasiga glödlampen, se bild 14.

Skruva fast den nya glödlampen och sätt tillbaka fästet och glaset.

**Observera**

**Innan du byter ut glödlampen ska du se till att spiskåpan är avslagen.**

### ● INSTALLERA T-SHARP UTLOPPET

- Fixera utloppet på T-sharpen, se Bild 15.
- Fixera T-sharp utloppet på insidan av skorstenen, se bild 16.



Bild.15



Bild.16



## 4 / RENGÖRING OCH UNDERHÅLL FÖR DIN APPARAT SE

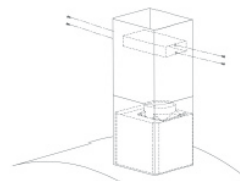

### Varning

**Innan underhåll påbörjas måste elanslutningen till kåpan brytas, antingen genom att dra ur kontakten eller genom att slå av säkringen i säkringskåpet.**

### ● UNDERHÅLL AV DIN APPARAT

UNDERHÅLL	ATT GÖRA	PRODUKTER/TILLBEHÖR SOM BEHÖVS
Ytterhölje och tillbehör	Använd aldrig stålull eller liknande produkter, ej heller skrubborstar och sådant som kan skada ytan.	För att rengöra hölje och belysningsporten ska du använda vanligt diskmedel utblandat i vatten. Skölj av och torka ordentligt med en mjuk, fuktig trasa.
Filterpatroner	Detta filter gör att fett och damm samlas på vissa platser. Filtret spelar också en viktig roll för att apparaten ska fungera som den ska. Om tuffa fläckar har uppstått så ska du använda ett mildt fläckmedel och sedan skölja rent med vatten.	Använd ett vanligt medel för hushållsbruk och skölj av och torka ordentligt. Dessa filter kan rengöras i vertikalt läge i en diskmaskin. (Låt dem inte komma i kontakt med smutsig disk och annat.)
Aktiverat kolfilter	Det här filtret fångar obehagliga lukter och måste bytas ut minst en gång per år beroende på hur mycket kåpan används. Du kan beställa nya filter från din återförsäljare (du behöver nämna referensnumret på identifikationsplattan) och notera det datum och den tid som filtret byttes ut.	

För bästa resultat rekommenderar vi att du använder rengöringsprodukter från Clearit.



Professionell expertis  
med fokus på di

Clearit erbjuder dig professionella produkter och lösningar framtagna för dagligt underhåll av hushållsapparater och köksprodukter.

Produkterna finns till salu hos din vanliga återförsäljare tillsammans med ett komplett sortiment tillbehör och andra lämpliga produkter.

PROBLEM	LÖSNING
Kåpan fungerar inte...	Se till att: <ul style="list-style-type: none"><li>● Strömtillförseln är påslagen.</li><li>● Ett hastighetsläge har valts.</li></ul>
Kåpan fungerar inte särskilt bra...	Se till att: <ul style="list-style-type: none"><li>● Den valda fläkthastigheten är tillräcklig för det os som uppstår vid matlagningen.</li><li>● Köket har bra ventilation så att tillräckligt med frisk luft kommer in.</li><li>● Kolfiltret inte är slutet (om kåpan kör i återvinningsläge).</li></ul>
Kåpan fungerar inte längre.	Se till att: <ul style="list-style-type: none"><li>● Strömförsörjningen inte har brutits.</li><li>● Att enspoliga avslagningsenheten inte har aktiverats.</li></ul>

Allt underhåll på din apparat ska utföras av:

- din återförsäljare,
- eller en annan kvalificerad mekaniker som är auktoriserad för underhåll av apparaten.

Då du bokar in ett möte, ange hela referensnumret för din utrustning (modell, typ och serienummer). Den här informationen finns på tillverkarens platta som är fäst på utrustningen.

1 / ΣΗΜΕΙΩΣΕΙΣ ΓΙΑ ΤΟ ΧΡΗΣΤΗ	
● Συστάσεις ασφαλείας _____	101
● Περιβαλλοντική προστασία _____	103
● Περιγραφή της συσκευής σας _____	104
2 / ΕΓΚΑΤΑΣΤΑΣΗ ΤΗΣ ΣΥΣΚΕΥΗΣ ΣΑΣ	
● Εγκατάσταση του απορροφητήρα _____	105
3 / ΧΡΗΣΙΜΟΠΟΙΩΝΤΑΣ ΤΗ ΣΥΣΚΕΥΗ ΣΑΣ	
● Για τη χρήση του απορροφητήρα σας _____	107
4 / ΦΡΟΝΤΙΔΑ ΚΑΙ ΚΑΘΑΡΙΣΜΟΣ ΤΗΣ ΣΥΣΚΕΥΗΣ ΣΑΣ	
● Αλλαγή και καθαρισμός των φίλτρων λίπους _____	108
● Αλλαγή της λάμπας φωτισμού _____	109
● Εγκατάσταση της εξόδου T-Sharp _____	109
● Συντήρηση της συσκευής σας _____	110
5 / ΑΝΤΙΜΕΤΩΠΙΣΗ ΠΡΟΒΛΗΜΑΤΩΝ _____	112
6 / ΥΠΟΣΤΗΡΙΞΗ ΜΕΤΑ ΤΗΝ ΠΩΛΗΣΗ _____	113

*Στα πλαίσια της δέσμευσης μας για τη διαρκή βελτίωση των προϊόντων μας, διατηρούμε το δικαίωμα να προβούμε σε αλλαγές με βάση τις τεχνολογικές εξελίξεις των τεχνικών και λειτουργικών χαρακτηριστικών καθώς και της εμφάνισης των προϊόντων.*



**Προειδοποίηση:**

**Πριν εγκαταστήσετε και λειτουργήσετε τη συσκευή, διαβάστε προσεκτικά το παρόν Εγχειρίδιο Εγκατάστασης και Χρήσης για να εξοικειωθείτε με τη λειτουργία της συσκ**



**Προσοχή:**

**Φυλάξτε αυτό τον οδηγό χρήσης μαζί με τη συσκευή. Εάν η συσκευή πουληθεί ή μεταβιβαστεί σε άλλο άτομο, σιγουρευτείτε ότι ο νέος ιδιοκτήτης θα λάβει τον οδηγό χρήσης. Σας παρακαλούμε να διαβάσετε και να κατανοήσετε τις παρούσες συστάσεις πριν εγκαταστήσετε και λειτουργήσετε τη συσκευή. Γράφτηκαν για τη δικιά σας και την ασφάλεια των άλλων.**

● **ΣΥΣΤΑΣΕΙΣ ΑΣΦΑΛΕΙΑΣ**

- Η παρούσα συσκευή σχεδιάστηκε για ιδιωτική οικιακή χρήση.
- Η παρούσα συσκευή πρέπει να λειτουργείται από ενήλικες. Σιγουρευτείτε ότι δεν αγγίζεται από παιδιά και ότι δεν χρησιμοποιείται σα παιχνίδι. Σιγουρευτείτε ότι τα παιδιά δεν αγγίζουν τον πίνακα ελέγχου της συσκευής.
- Όταν λάβετε τη συσκευή, βγάλτε τη από τη συσκευασία της ή ζητήστε να αποσυσκευαστεί αμέσως. Κάντε ένα γενικό έλεγχο. Εάν έχετε επιφυλάξεις ή προβληματίστε σημειώστε το στο δελτίο παραλαβής και κρατήστε αντίγραφο του.
- Η συσκευή σας προορίζεται για τυπική οικιακή χρήση. Μην τη χρησιμοποιείτε για εμπορικούς ή βιομηχανικούς σκοπούς ή για άλλο σκοπό για τον οποίο δεν σχεδιάστηκε.
- Μην τροποποιήσετε ή επιχειρήσετε να τροποποιήσετε τα χαρακτηριστικά αυτής της συσκευής. Είναι επικίνδυνο για την ασφάλεια σας.
- Οι επισκευές πρέπει να γίνονται μόνο από εξουσιοδοτημένο ειδικό.
- Βγάξτε τον απορροφητήρα πάντα από την πρίζα πριν τον καθαρίσετε ή εκτελέσετε άλλη εργασία συντήρησης.
- Εξασφαλίστε επαρκή εξαερισμό στο χώρο στην περίπτωση που γίνεται ταυτόχρονη χρήση του απορροφητήρα και άλλων συσκευών που τροφοδοτούνται από πηγή ενέργειας που δεν είναι ηλεκτρικό ρεύμα. Με αυτό τον τρόπο αποφεύγεται η εισροή των αναφλέξιμων αερίων στον απορροφητήρα.
- Δεν πρέπει ποτέ να ετοιμάζετε πιάτα με φωπιά (flambé) καθώς και να λειτουργείτε εστίες υγραερίου κάτω από τον

απορροφητήρα χωρίς προστατευτικά καπάκια (η αναρρόφηση της φλόγας από τον απορροφητήρα μπορεί να προκαλέσει ζημιά στη συσκευή).

- Όταν τηγανίζετε φαγητό κάτω από τη συσκευή, πρέπει να παρακολουθείτε διαρκώς την προετοιμασία του.

Τα έλαια και τα λίπη σε υψηλή θερμοκρασία μπορεί να αρπάζουν φωτιά.

- Τηρήστε την προτεινόμενη συχνότητα καθαρισμού και αλλαγής του φίλτρου. Η συσσώρευση μάζας λίπους μπορεί να προκαλέσει πυρκαγιά.

- Ο απορροφητήρας δεν πρέπει ποτέ να χρησιμοποιείται πάνω από φούρνο με αναφλέξιμα καύσιμα (ξύλο, άνθρακας, κτλ).

- Μη χρησιμοποιείτε ποτέ ατμό ή συσκευές υψηλής πίεσης για να καθαρίσετε τη συσκευή σας (επιβάλλεται για λόγους ηλεκτρικής ασφαλείας).

- Με γνώμονα τη διαρκή βελτίωση των προϊόντων μας, διατηρούμε το δικαίωμα να τροποποιήσουμε τα τεχνικά, λειτουργικά, ή αισθητικά χαρακτηριστικά τους, προβαίνοντας σε οποιεσδήποτε αλλαγές κριθούν απαραίτητες ή επιθυμητές εν' όψει των τεχνολογικών εξελίξεων.

- Προκειμένου να εντοπίσετε εύκολα τις σχετικές πληροφορίες που διακρίνουν τη συσκευή σας, σας προτείνουμε να τις σημειώσετε στη σελίδα "Τμήμα Πελατειακής Σχέσης και Υποστήριξης μετά την πώληση".

(Η συγκεκριμένη σελίδα σας εξηγεί πώς να βρείτε τις εν λόγω πληροφορίες στη συσκευή σας.)

- Η παρούσα συσκευή δεν προορίζεται για χρήση από άτομα (συμπεριλαμβανομένων και των παιδιών) με περιορισμένη φυσική, αισθητηριακή, ή

διανοητική ικανότητα, ή άτομα που δεν έχουν την εμπειρία ή την αντίληψη, εκτός και αν τη χρησιμοποιούν με τη βοήθεια ατόμου που φέρει την ευθύνη για την

ασφάλεια τους, ή υπό επίβλεψη και αφού τους έχουν δοθεί πρωτίστως οδηγίες σχετικά με τη χρήση της.



**Προσοχή:**

*Στην περίπτωση που η κουζίνα θερμαίνεται από συσκευή που είναι συνδεδεμένη σε καπνοδόχο (ένα φούρνο για παράδειγμα) πρέπει να γίνει εγκατάσταση της έκδοσης "recycling-ανακύκλωσης" του απορροφητήρα. Μη χρησιμοποιείτε τον απορροφητήρα χωρίς μεταλλικά φίλτρα.*

*Πρέπει να παρέχεται επαρκής εξαερισμός στο χώρο όταν ο απορροφητήρας χρησιμοποιείται ταυτόχρονα με συσκευές που χρησιμοποιούν υγραέριο ή άλλο αναφλέξιμο καύσιμο.*

**● ΠΕΡΙΒΑΛΛΟΝΤΙΚΗ ΠΡΟΣΤΑΣΙΑ**

- Το υλικό της συσκευασίας της παρούσας συσκευής είναι ανακυκλώσιμο. Βοηθήστε στην ανακύκλωση του και προστατέψτε το περιβάλλον απορρίπτοντας τη στους δημοτικούς κάδους που προορίζονται για αυτό το σκοπό.

- Επίσης, η συσκευή σας καθεαυτή περιέχει ένα σημαντικό ποσοστό ανακυκλώσιμου υλικού. Φέρει τη σήμανση με αυτή την ετικέτα για να υποδηλώσει ότι οι μεταχειρισμένες συσκευές δεν πρέπει να αναμιγνύονται με άλλα σκουπίδια. Με αυτό τον τρόπο, η ανακύκλωση της συσκευής γίνεται σύμφωνα με την Ευρωπαϊκή Οδηγία 2002/96/EC σχετικά με την Απόρριψη Ηλεκτρικού και Ηλεκτρονικού Εξοπλισμού. Επικοινωνήστε με το δήμο ή με το λιανοπωλητή σας για τα σημεία περισυλλογής μεταχειρισμένων συσκευών που είναι πλησιέστερα στην κατοικία σας.



- Σας ευχαριστούμε για τη συμβολή σας στην προστασία του περιβάλλοντος.

**Προειδοποίηση**

**Η εγκατάσταση πρέπει να γίνεται μόνο από ειδικούς εγκατάστασης και ειδικευμένους τεχνικούς.**

**Προειδοποίηση**

**Αφαιρέστε την προστατευτική ταινία από το φυσίγγιο του φίλτρου πριν τη χρήση.**

● ΠΕΡΙΓΡΑΦΗ ΤΗΣ ΣΥΣΚΕΥΗΣ ΣΑΣ

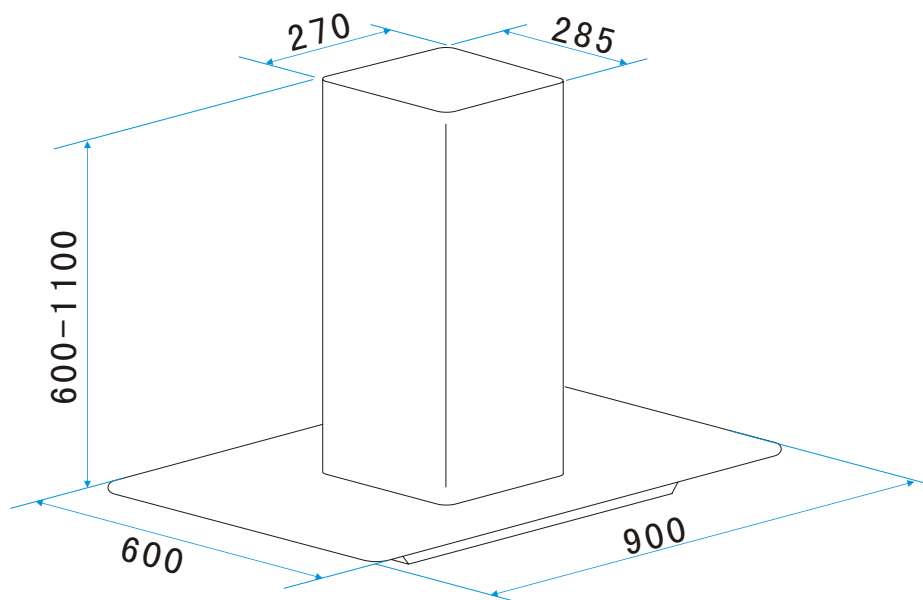



### ● ΕΓΚΑΤΑΣΤΑΣΗ ΤΟΥ ΑΠΟΡΡΟΦΗΤΗΡΑ ΣΑΣ

- Το ταβάνι πρέπει να μπορεί να αντέξει βάρος τουλάχιστον 40kgs, και το πάχος του ταβανιού πρέπει να είναι  $\geq 30$ χιλ, δείτε την εικόνα 2, διανοίξτε στρογγυλή εσοχή 1\*170χιλ στο ταβάνι.

- Σύμφωνα με τη σανίδα ανάρτησης. Διανοίξτε 12 εσοχές στο ταβάνι. Δείτε την εικόνα 2. Θα χρησιμοποιηθούν 12 μεγάλες επίπεδες βίδες ST6\*40χιλ για τη στήριξη της σανίδας ανάρτησης στο ταβάνι, και στη συνέχεια θα χρησιμοποιηθούν 8 βίδες M4\*10 κα παξιμάδι M4 με παρέμβυσμα για τη σύνδεση του γωνιακού σιδήρου στη σανίδα ανάρτησης. Δείτε την εικόνα 1. Υπολογίστε το μήκος του γωνιακού σιδήρου. Θα χρησιμοποιηθούν 16 μεγάλες επίπεδες βίδες M4\*10 και παξιμάδι M4 με παρέμβυσμα για τη σύνδεση του γωνιακού σιδήρου και του άλλου γωνιακού σιδήρου ( το μήκος της επικάλυψης του γωνιακού σιδήρου δε μπορεί να είναι λιγότερο από 100 χιλ)

- Αφήστε τη μία πλευρά του επεκτάσιμου σωλήνα να βγει έξω διά μέσου της εσοχής των 170χιλ. Δείτε την εικόνα 3.

- Θα χρησιμοποιηθούν 4 μεγάλες επίπεδες βίδες ST4\*8 για τη σύνδεση της εσωτερικής καπνοδόχου στη σανίδα ανάρτησης. Στη συνέχεια τοποθετήστε μία στην εξωτερική καπνοδόχο. Θα χρησιμοποιηθούν δύο γάντζοι για την τοποθέτηση της εξωτερικής καπνοδόχου στη σειρά με την εγκατάσταση που ακολουθεί. Δείτε την εικόνα 4.

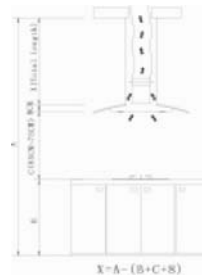
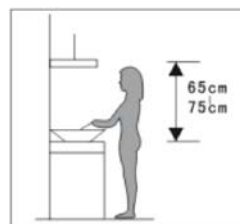

Εικ. 1

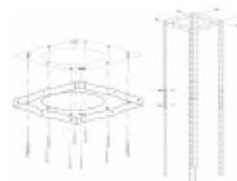

Εικ.2

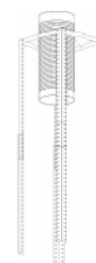

Εικ.3



Εικ.4

- Θα χρησιμοποιηθούν 4 μεγάλες επίπεδες βίδες ST4\*8 για την εγκατάσταση της εξόδου. Δείτε την εικόνα 5.

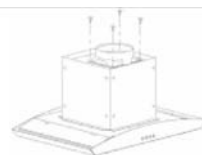

Εικ.5

- Ρυθμίστε τις 4 βίδες των τζαμιών για να ελέγξετε κατά πόσο το τζάμι και το σώμα του απορροφητήρα είναι συνδεδεμένα και τοποθετημένα σωστά. Δείτε την εικόνα 6.

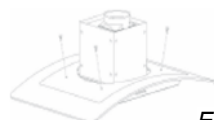

Εικ.6

- Κρατήστε ψηλά τον απορροφητήρα. 16 μεγάλες επίπεδες βίδες M4\*10 θα χρησιμοποιηθούν για τη σύνδεση του σώματος του απορροφητήρα στο γωνιακό σίδερο. Δείτε την εικόνα 7.

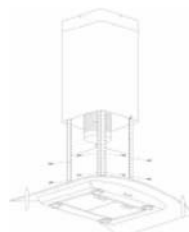

Εικ.7

- Τοποθετήστε τον επεκτάσιμο σωλήνα στην έξοδο. Όταν σιγουρευτείτε ότι όλα είναι εντάξει, κατεβάστε το γάντζο από την εξωτερική καπνοδόχο. Η εγκατάσταση ολοκληρώθηκε. Δείτε την εικόνα 9.



Εικ.8



### Σημείωση

- Πριν την εγκατάσταση, σιγουρευτείτε ότι ο χώρος είναι καθαρός για την αποφυγή αναρρόφησης των υπολειμμάτων ξύλου και της σκόνης.

- Δεν πρέπει να μοιράζεται τον ίδιο εξαερισμό με άλλες συσκευές όπως για παράδειγμα με σωλήνα υγραερίου, με σωλήνα θέρμανσης, και με σωλήνα υδρατμών.

- Η στρέβλωση του σωλήνα εξαερισμού πρέπει να είναι λιγότερη από  $\leq 120^\circ$ , παράλληλη ή επάνω από το σημείο εκκίνησης και πρέπει να συνδέεται στον εξωτερικό τοίχο.

Μετά την εγκατάσταση, σιγουρευτείτε ότι ο εξαγωγέας είναι οριζοντιοποιημένος για την αποφυγή συγκέντρωσης στη μία άκρη. Δείτε την εικόνα 10.



Εικ.9

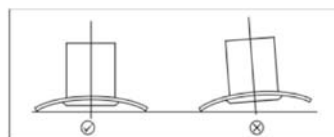

Εικ.10

**● ΧΡΗΣΗ ΤΟΥ ΑΠΟΡΡΟΦΗΤΗΡΑ**

Πώς να χρησιμοποιήσετε τον πίνακα ελέγχου.

- α. Πιέστε το κουμπί “Low-(Χαμηλή)”. Ανάβει η εσωτερική ένδειξη του φωτισμού και το μοτέρ ξεκινάει τη λειτουργία του σε χαμηλή ταχύτητα. Πιέστε το κουμπί ξανά για να σταματήσετε το μοτέρ.
- β. Πιέστε το κουμπί “Mid-(Μεσαία)”. Ανάβει η εσωτερική ένδειξη του φωτισμού και το μοτέρ ξεκινάει τη λειτουργία του σε μεσαία ταχύτητα. Πιέστε το κουμπί ξανά για να σταματήσετε το μοτέρ.
- γ. Πιέστε το κουμπί “High-(Υψηλή)”. Ανάβει η εσωτερική ένδειξη του φωτισμού και το μοτέρ ξεκινάει τη λειτουργία του σε υψηλή ταχύτητα. Πιέστε το κουμπί ξανά για να σταματήσετε το μοτέρ.
- δ. Πιέστε το κουμπί “Light-(Φως)”. Ανάβουν και τα δύο φώτα. Πιέστε το κουμπί ξανά για να τα σβήσετε.

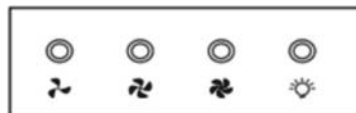

Χαμηλή    Μεσαία    Υψηλή    Φως

*Εικ. 1111*

- Αφαιρέστε τα φίλτρα όπως φαίνεται στις οδηγίες στην εικόνα 12.
- Μπορείτε να καθαρίσετε τα φίλτρα όπως φαίνεται παρακάτω:
  1. Βυθίστε τα για περίπου 3 λεπτά σε καυτό νερό (40-50 βαθμούς) σε απορρυπαντικό διάλυσης λίπους και βουρτσίστε τα ευγενικά με απαλή βούρτσα..  
Μην ασκείτε μεγάλη πίεση. Μπορεί να προκαλέσει ζημιές.
  2. Μπορείτε να τα βάλετε στο πλυντήριο πιάτων και να χρησιμοποιήσετε απορρυπαντικό. Ρυθμίστε τη θερμοκρασία γύρω στους 60 βαθμούς.
- Μη χρησιμοποιείτε λειαντικό απορρυπαντικό. Θα καταστρέψει τον απορροφητήρα
- Πριν προβείτε σε καθαρισμό, σιγουρευτείτε ότι ο απορροφητήρας είναι εκτός λειτουργίας.
- Εγκατάσταση του φίλτρου άνθρακα:
  1. Αφαιρέστε το φίλτρο ΑΙ. Δείτε την εικόνα 12
  2. Εισάγετε το φίλτρο άνθρακα στην ορθογώνια εσοχή πάνω από το μοτέρ.
  3. Μετά την εισαγωγή του μπροστινού άκρου του φίλτρου άνθρακα στην εσοχή του απορροφητήρα, χαμηλώστε το πίσω άκρο του φίλτρου άνθρακα μέχρι να κουμπώσει στην πίσω πλευρά της ορθογώνιας εσοχής. Σηκώστε τις δύο μπάρνες στήριξης μέχρι να βρεθούν στην ίδια οριζόντια θέση πάνω από το φίλτρο άνθρακα. Δείτε την εικόνα 13.
  4. Τοποθετήστε το φίλτρο ΑΙ. ξανά πίσω στη θέση του.
  5. Εφαρμόστε την παραπάνω διαδικασία με αντίστροφη σειρά για την απεγκατάσταση του φίλτρου άνθρακα.

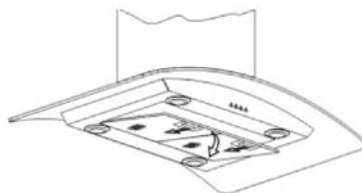

Εικ.12

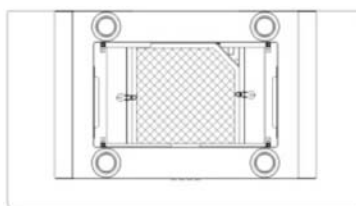

Εικ.13



Εικ.14

**Προειδοποίηση**

**Το κάρβουνο δεν πλένεται και δεν ανακυκλώνεται. Πρέπει να αλλάζεται τουλάχιστον κάθε τέσσερις μήνες.**

- **ΑΛΛΑΓΗ ΤΗΣ ΛΑΜΠΑΣ ΦΩΤΙΣΜΟΥ**

Αφαιρέστε το πλαίσιο και το τζάμι και στη συνέχεια αφαιρέστε την καμένη λάμπα. Δείτε την εικόνα 14.

Τοποθετήστε τη νέα λάμπα, και βάλτε ξανά πίσω στη θέση τους το τζάμι και το πλαίσιο.



**Προσοχή**  
**Πριν αλλάξετε τις**  
**λάμπες σιγουρευτείτε ότι η συσκευή είναι**  
**εκτός λειτουργίας.**

- **ΕΓΚΑΤΑΣΤΑΣΗ ΤΗΣ ΜΟΝΑΔΑΣ ΕΞΑΓΩΓΗΣ T-SHARP**

- Τοποθετήστε τη μονάδα εξαγωγής T-sharp. Δείτε την εικόνα 15.

- Τοποθετήστε τη μονάδα εξαγωγής T-sharp στην εσωτερική καπνοδόχο. Δείτε την εικόνα 16.



Εικ. 15

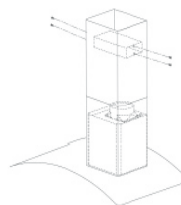

Εικ. 16



**Προειδοποίηση**

Πριν εκτελέσετε οποιαδήποτε εργασία, πρέπει να διακοπεί η τροφοδοσία ρεύματος στον απορροφητήρα, βγάζοντάς τη από την πρίζα είτε χρησιμοποιώντας το διακόπτη του ηλεκτρικού ρεύματος.

**● ΣΥΝΤΗΡΗΣΗ ΤΗΣ ΣΥΣΚΕΥΗΣ ΣΑΣ**

ΣΥΝΤΗΡΗΣΗ	ΤΙ ΝΑ ΚΑΝΕΤΕ	ΠΡΟΙΟΝΤΑ/ΠΑΡΕΛΚΟΜΕΝΑ ΠΟΥ ΧΡΕΙΑΖΟΝΤΑΙ
Η άνω επιφάνεια και τα παρελκόμενα	Μη χρησιμοποιείτε συρμάτινα σφουγγαράκια, λειαντικά προϊόντα ή πολύ σκληρές βούρτσες.	Για να καθαρίσετε το σώμα και τη κάλυμμα του φωτιστικού, χρησιμοποιήστε μόνο οικιακά προϊόντα καθαρισμού του εμπορίου, διαλυμένα σε νερό και στη συνέχεια ξεβγάλετε με καθαρό νερό, και στεγνώστε τα με απαλό ύφασμα.
Φυσίγγιο φίλτρου	Αυτό το φίλτρο παγιδεύει υδατμούς λίπους και σκόνη. Το συγκεκριμένο εξάρτημα παίζει σημαντικό ρόλο στη διασφάλιση της αποτελεσματικής λειτουργίας του απορροφητήρα. Στην περίπτωση δύσκολων λεκέδων χρησιμοποιήστε μη λειαντική κρέμα, και ξεβγάλετε με καθαρό νερό.	Χρησιμοποιήστε οικιακό προϊόν καθαρισμού του εμπορίου και στη συνέχεια ξεβγάλετε με άφθονο νερό και στεγνώστε το. Αυτά τα φίλτρα καθαρίζονται σε κατακόρυφη θέση στο νιπτήρα σας. (Προσέξτε να μην έλθουν σε επαφή με βρώμικα πιάτα ή με μαχαιροπήρουνα.)
Ενεργοποιημένο φίλτρο άνθρακα	Αυτό το φίλτρο παγιδεύει τις οσμές και πρέπει να καθαρίζεται τουλάχιστον μία φορά το χρόνο ανάλογα με το επίπεδο της χρήσης του. Πρέπει να παραγγείλετε αυτά τα φίλτρα από το μεταπωλητή σας (αναφέροντας τα στοιχεία του προϊόντος που αναγράφονται στο εσωτερικό του απορροφητήρα) και να	

	<b>σημειώσετε την ημερομηνία αλλαγής του φίλτρου.</b>	
--	---	--

Για την καλή περιποίηση της συσκευής σας, σας προτείνουμε να χρησιμοποιείτε προϊόντα καθαρισμού Clearit.



Επαγγελματική  
εμπειρία στην  
εξυπηρέτηση του  
καταναλωτή

Η Clearit προσφέρει επαγγελματικά προϊόντα και λύσεις σχεδιασμένα για την καθημερινή φροντίδα των οικιακών συσκευών και της κουζίνας σας.

Θα τα βρείτε στο μεταπωλητή σας, μαζί με μία πλήρη σειρά από αξεσουάρ και καταναλωτικά προϊόντα.

ΣΥΜΠΤΩΜΑΤΑ	ΛΥΣΕΙΣ
Ο απορροφητήρας δε λειτουργεί...	<p>Σιγουρευτείτε ότι:</p> <ul style="list-style-type: none"> <li>● Δεν έχει διακοπεί η τροφοδοσία.</li> <li>● Έχει επιλεγεί ταχύτητα λειτουργίας.</li> </ul>
Ο απορροφητήρας δε λειτουργεί ικανοποιητικά...	<p>Σιγουρευτείτε ότι:</p> <ul style="list-style-type: none"> <li>● Η επιλεγμένη ταχύτητα του μοτέρ επαρκεί για τον καθαρισμό της ποσότητας του καπνού και των υδρατμών που εκλύονται.</li> <li>● Η κουζίνα αερίζεται επαρκώς με φρέσκο αέρα.</li> <li>● Το φίλτρου του άνθρακα δεν έχει φθορές (ο απορροφητήρας λειτουργεί στη λειτουργία της ανακύκλωσης-recycling)</li> </ul>
Ο απορροφητήρας σταμάτησε να λειτουργεί.	<p>Σιγουρευτείτε ότι:</p> <ul style="list-style-type: none"> <li>● Δεν έχει διακοπεί η τροφοδοσία.</li> <li>● Δεν έχει ενεργοποιηθεί η συσκευή διακοπής μόνης πόλωσης.</li> </ul>



Οποιαδήποτε συντήρηση του εξοπλισμού σας πρέπει να εκτελείται από:

- το μεταπωλητή σας,
- ή ειδικευμένο μηχανικό που είναι εξουσιοδοτημένος για τις συσκευές της συγκεκριμένης μάρκας. Όταν κανονίσετε ραντεβού, αναφέρετε τα πλήρη στοιχεία του εξοπλισμού σας (μοντέλο, τύπος και σειριακό αριθμό). Οι πληροφορίες βρίσκονται στην ετικέτα του κατασκευαστή που είναι προσκολλημένη στον εξοπλισμό σας.

