

# KENWOOD

TYPE KVC50 (Chef)  
TYPE KVL60 (Chef XL)

instructions

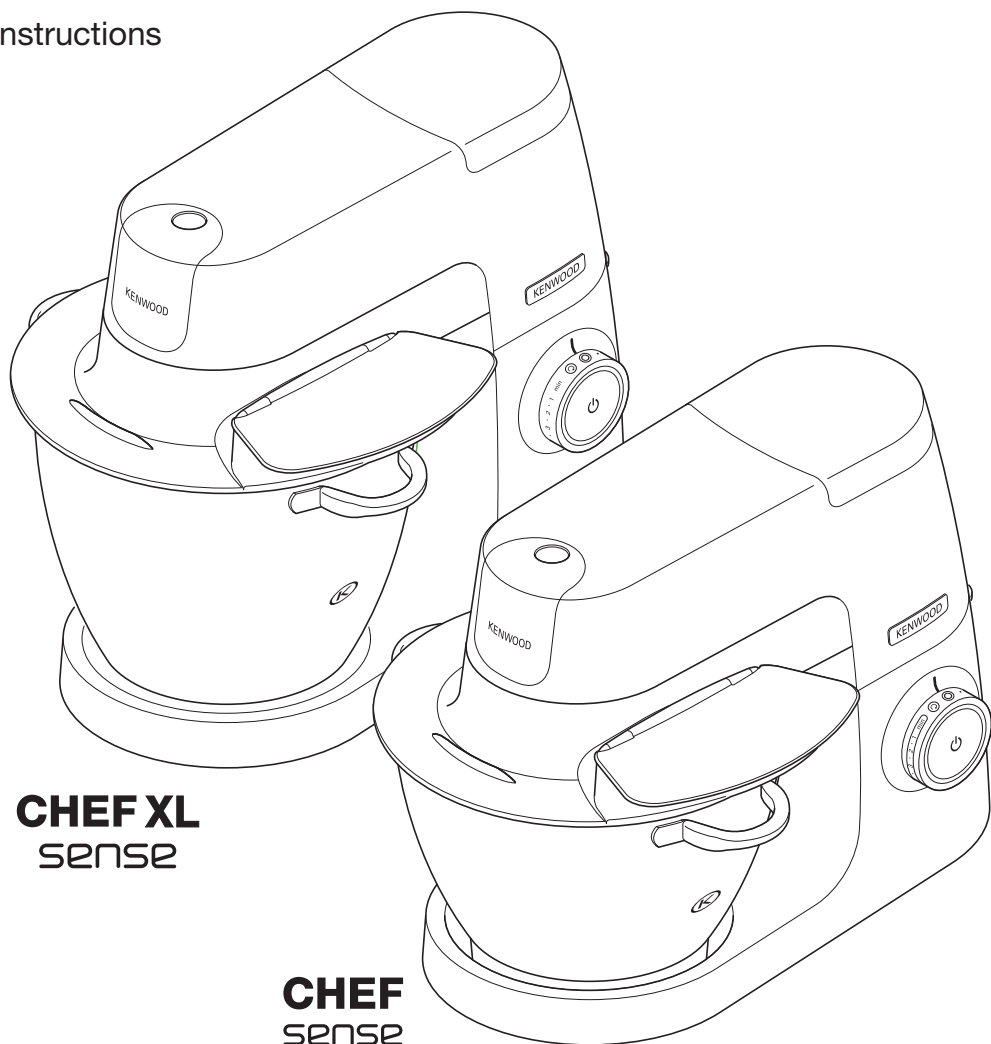

**CHEF XL**  
sense

**CHEF**  
sense

<b>English</b>	<b>3 - 11</b>
<b>Nederlands</b>	<b>12 - 22</b>
<b>Français</b>	<b>23 - 33</b>
<b>Deutsch</b>	<b>34 - 44</b>
<b>Italiano</b>	<b>45 - 55</b>
<b>Português</b>	<b>56 - 66</b>
<b>Español</b>	<b>67 - 77</b>
<b>Dansk</b>	<b>78 - 88</b>
<b>Svenska</b>	<b>89 - 98</b>
<b>Norsk</b>	<b>99 - 108</b>
<b>Suomi</b>	<b>109 - 119</b>
<b>Türkçe</b>	<b>120 - 129</b>
<b>Česky</b>	<b>130 - 140</b>
<b>Magyar</b>	<b>141 - 151</b>
<b>Polski</b>	<b>152 - 163</b>
<b>Ελληνικά</b>	<b>164 - 176</b>
<b>Slovenčina</b>	<b>177 - 188</b>
<b>Українська</b>	<b>189 - 201</b>
<b>عربي</b>	<b>٢١٠ - ٢٠٢</b>



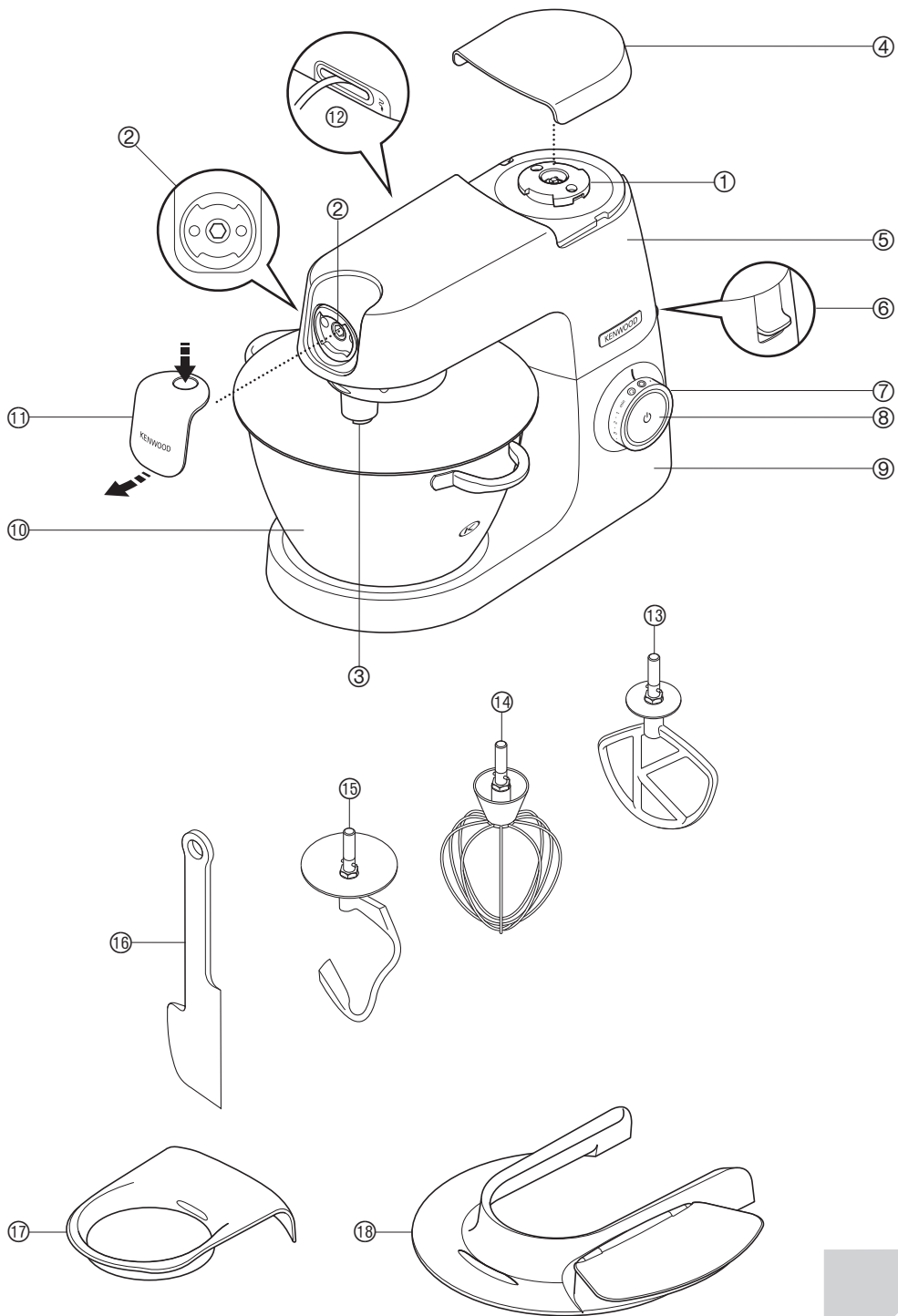



K beater



Dough hook

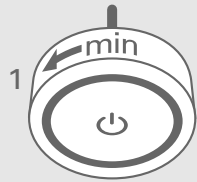

Whisk

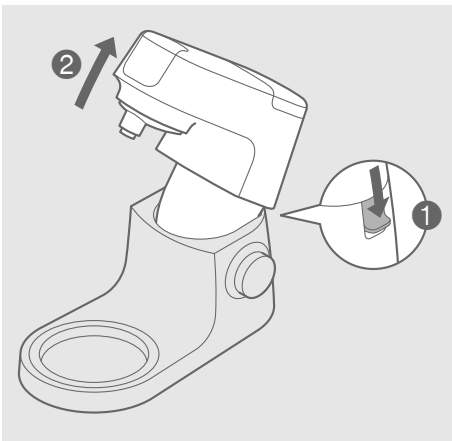
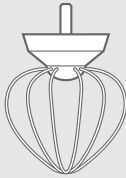

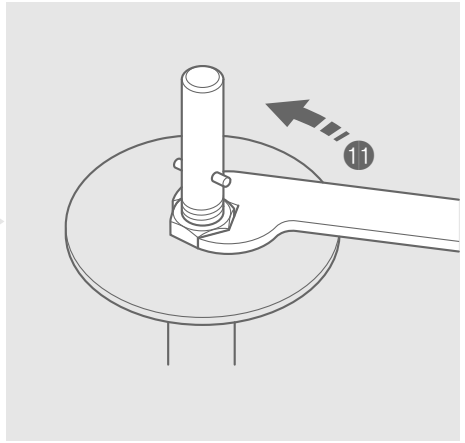
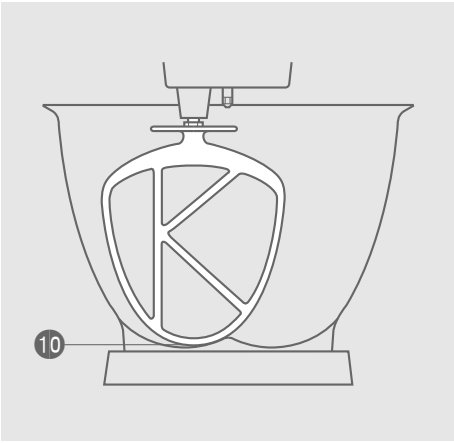
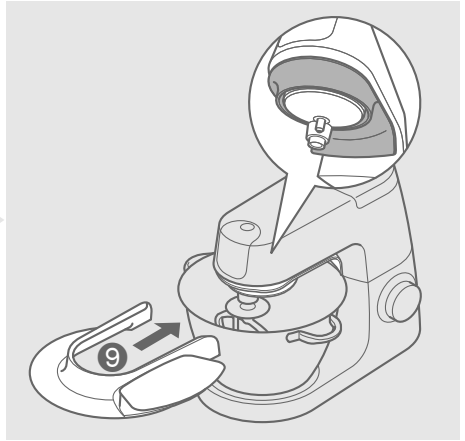
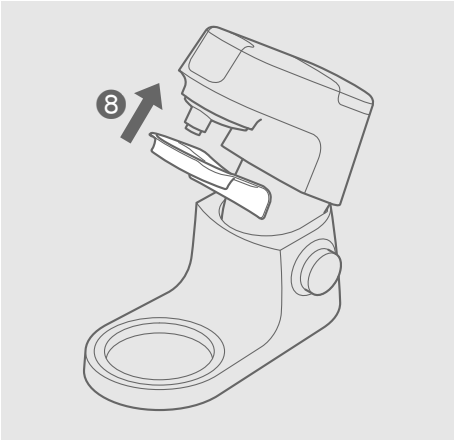
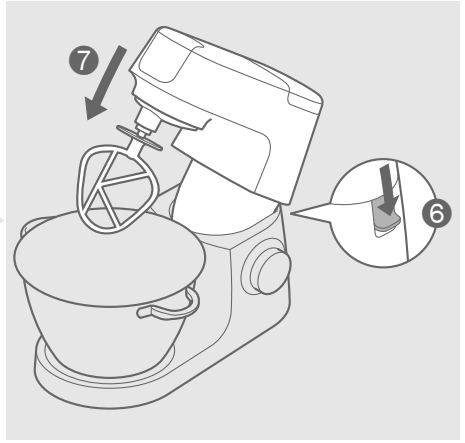
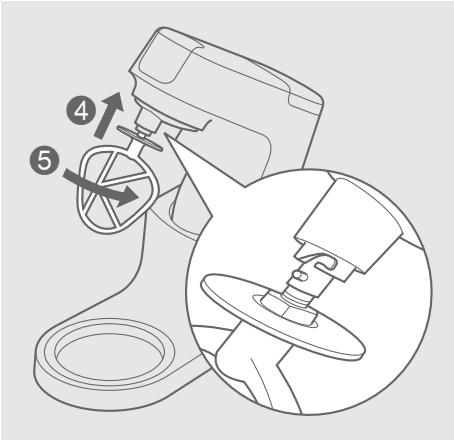

# Know your Kenwood Kitchen Machine

Congratulations on buying a Kenwood. With such a wide range of attachments available, it's more than just a mixer. It's a state-of-the-art Kitchen Machine. We hope you'll enjoy it.

Robust. Reliable. Versatile. Kenwood.

## Safety

- Read these instructions carefully and retain for future reference.
- Remove all packaging and any labels.
- Turn the speed control to 'O' OFF position and unplug before fitting or removing tools/attachments, after use and before cleaning.
- Keep your fingers away from moving parts and fitted attachments.
- Never leave the Kitchen Machine unattended when it is operating.
- Never use a damaged appliance. Get it checked or repaired: see 'service and customer care' section.
- Never operate the Kitchen Machine with the head in the raised position.
- Never let the cord hang down where a child could grab it.
- Never let the power unit, cord or plug get wet.
- Never use an unauthorised attachment or more than one attachment at once.
- Never exceed the quantities stated in the maximum capacity chart .
- When using an attachment, read and follow the safety instructions that are supplied with it.
- Take care when lifting this appliance as it is heavy. Ensure the head is correctly latched in the down position and that the bowl, tools, outlet covers and cord are secure before lifting.

- Ensure the cord is fully unfolded from the cord storage compartment ⑫ before using the Kitchen Machine.
- Children should be supervised to ensure that they do not play with the appliance.
- Do not move or raise the mixer head with an attachment fitted as the Kitchen Machine could become unstable.
- Do not operate your appliance near the edge of a work surface.
- Appliances can be used by persons with reduced physical, sensory or mental capabilities or lack of experience and knowledge if they have been given supervision or instruction concerning use of the appliance in a safe way and if they understand the hazards involved.
- Misuse of your appliance can result in injury.
- This appliance shall not be used by children. Keep the appliance and its cord out of reach of children.
- Only use the appliance for its intended domestic use. Kenwood will not accept any liability if the appliance is subject to improper use, or failure to comply with these instructions.

### **Before plugging in**

- Make sure your electricity supply is the same as the one shown on the underside of your machine.
- This appliance conforms to EC directive 2004/108/EC on Electromagnetic Compatibility and EC regulation no. 1935/2004 of 27/10/2004 on materials intended for contact with food.

### **Before using for the first time**

- Wash the parts: see 'care and cleaning' section.

# Know your Kitchen Machine

## Key

### Attachment outlets

- ① high-speed outlet
- ② slow-speed outlet
- ③ bowl tool socket

### Mixer

- ④ high speed outlet cover
- ⑤ mixer head
- ⑥ head release lever
- ⑦ speed and pulse control
- ⑧ standby button
- ⑨ power unit
- ⑩ bowl
- ⑪ slow speed outlet cover
- ⑫ cord storage compartment
- ⑬ K-beater
- ⑭ whisk
- ⑮ dough hook
- ⑯ spatula
- ⑰ head shield
- ⑱ splashguard

*Note: Spanner ⑪ shown is for illustration purposes only and is not supplied in pack.*



## Optional attachments

There are a range of optional attachments available to use with your Kitchen Machine. See the attachment leaflet included in your pack or visit [www.kenwoodworld.com](http://www.kenwoodworld.com) to see the full range and how to buy an attachment not included in your pack.

### Note: Slow Speed outlet attachments

The slow speed outlet on your Kitchen Machine model features the Twist Connection System. It is designed to accept Twist Connection System attachments.

When purchasing new attachments for the slow speed outlet you should check compatibility with your Kitchen Machine. All Twist Connection System attachments can be identified by the product code which starts with KAX and also by the Twist logo  which is visible on packaging. For more information visit [www.kenwoodworld.com/twist](http://www.kenwoodworld.com/twist).

If you own attachments featuring the Bar Connection System  you will need to use the KAT002ME adaptor supplied in your pack to connect these to the Twist Connection System  on your Kitchen Machine. (Refer to "Using the Adaptor" section for how to fit the adaptor.)

*For more information visit [www.kenwoodworld.com/twist](http://www.kenwoodworld.com/twist).*

## The bowl tools and some of their uses

### K-beater

For making cakes, biscuits, pastry, icing, fillings, éclairs and mashed potato.

### Whisk

For eggs, cream, batters, fatless sponges, meringues, cheesecakes, mousses,

soufflés. Don't use the whisk for heavy mixtures (e.g. creaming fat and sugar) - you could damage it.

### Dough Hook

For yeast mixtures only.



## To use your bowl tools

Ensure the cord is fully unfolded from the cord storage compartment 12 before using the Kitchen Machine.

- 1 Plug in and the Standby Button 8 will light up.

**Note: The standby button light 8 will flash and the Kitchen Machine will not operate if the mixer head is in the raised position or the speed control is not in the 'O' position.**

**Before operating, check that the mixer head is correctly latched down and the speed control is in the 'O' position. If the light continues to flash refer to the 'troubleshooting guide'.**

- 2 Push the head-lift lever 1 down and raise the mixer head until it locks 2.
- 3 Fit the bowl on the base and turn clockwise 3 to secure in position .
- 4 Place the required tool into the socket. Then push up 4 and turn 5 the tool to lock into position.  
Note: If the K-beater or Whisk are not picking up ingredients from the bottom of the bowl refer to the "Tool Adjustment" section.
- 5 Lower the mixer head by pushing the head release lever down 6 and lower the mixer head until it locks 7.
- 6 Start the machine by turning the speed control 7 to the desired speed setting. Use the pulse (P) position for short bursts of maximum speed.
- 7 After use, return the speed control to 'O' OFF position and unplug your Kitchen Machine.
- 8 Release the tool by turning clockwise to unlock from the tool socket and then remove.

## Hints

- To fully incorporate the ingredients stop mixing and scrape down the bowl with the spatula frequently.
- For best results when whisking use eggs at room temperature.
- Before whisking egg whites, make sure there is no grease or egg yolk on the whisk or bowl.
- Use cold ingredients for pastry unless your recipe says otherwise.

## Points for bread making Important

- Never exceed the maximum capacities stated - you may overload the machine.
- If you hear the machine labouring, switch off, remove half the dough and do each half separately.
- The ingredients mix best if you put the liquid in first.

## Yeast

- **Dried yeast** (the type that needs reconstituting): pour the warm water into the bowl. Then add the yeast and the sugar and leave to stand for about 10 minutes until frothy.
- **Fresh yeast:** crumble into the flour.
- **Other types of yeast:** follow the manufacturer's instructions.
- Put the dough into a greased polythene bag or a bowl covered with a tea towel. Then leave somewhere warm until doubled in size.

## Important

Ensure that no bowl tools are fitted or stored in the bowl when using other outlets.

<b>Maximum capacities</b>		<b>Chef</b>	<b>Chef XL</b>
Shortcrust pastry	Flour weight	680g/1lb 8oz	910g/2lb
Bread dough (stiff yeasted)	Flour weight	1.36kg/3lb	1.6kg/3lb 8oz
	Total weight	2.18kg/4lb 3oz	2.5kg/5lb 8oz
Soft yeasted dough (enriched with butter and eggs)	Flour weight	1.3kg/2lb 14oz	2.6kg/5lb 12oz
	Total weight	2.5kg/5lb 8oz	5kg/11lb
Fruit cake mix (Creaming fat and sugar method)	Total weight	2.72kg/6lb (9 Egg mix)	4.55kg/10lb (15 Egg mix)
Egg whites	Number Weight	12 (455g)	16 (605g)

\* Eggs sizes used = medium sized (Weight 53 – 63g)

<b>Tool</b>	<b>Recipe/Process</b>	<b>Recommended Speed</b>
K-beater	Creaming butter/margarine and sugar	Start on 'Min' and gradually increase to 'Max'
	Beating eggs into cake mixes	'4' to 'Max'
	Folding in flour, fruit etc	'Fold' to '1'
	All In one cake mixes	Start on 'Min' and gradually increase to 'Max'
	Pastry & Biscuits – rubbing fat into flour	'Min' to '2'
	Royal Icing	'Min' to '1'
	Mashed Potatoes	Start on 'Min' and gradually increase to 'Max'
Whisk	Egg Whites	Gradually increase to 'Max'
	Fatless sponges	
	Cream	
Dough Hook	For Yeasted dough mixes	'Min' speed for 45 - 60 secs. Then increase to speed 1 for approx. 3 – 4minutes.
		Re-knead on speed 1

# To fit and use your Splashguard

## To assemble

The splashguard assembly consists of 2 pieces: the head shield ⑰ and the splashguard ⑱.

The splashguard cannot be fitted to the bowl unless the shield is fitted.

- 1 Raise the mixer head until it locks.
  - 2 Clip the head shield upwards onto the underside of the mixer head ⑧ until fully located.
  - 3 Fit the bowl onto the base.
  - 4 Lower the mixer head.
  - 5 Rest the splashguard on the bowl rim and then slide forward until fully located ⑨.
- During mixing, ingredients can be added directly to the bowl via the feed chute.
- 6 To remove the splashguard simply slide it away from the mixer bowl.
  - 7 To remove the head shield, raise the mixer head until it locks. Remove the tool if fitted, then pull the head shield downwards from the underside of the mixer head.

Note: Only fit or remove the splashguard when the mixer head is in the locked position.

**We recommend that the head shield is removed regularly from the mixer head for cleaning.**

# Tool Adjustment

## K-beater & Whisk

The tools are set to the correct height for the bowl supplied in the factory and should not require adjustment.

However, if you wish to adjust the tool use a suitable sized spanner:

TYPE KVC50 = 17mm

TYPE KVL60 = 19mm

Then follow the instructions below:

- 1 Unplug the appliance.
  - 2 Raise the mixer head and insert the whisk or beater.
  - 3 Lower the mixer head. If the clearance needs to be adjusted, raise the mixer head and remove the tool. Ideally the whisk and K-beater should be **almost** touching the bottom of the bowl ⑩.
  - 4 Using a suitable spanner loosen the nut sufficiently to allow adjustment of the shaft ⑪. To lower the tool closer to the bottom of the bowl, turn the shaft anti-clockwise. To raise the tool away from the bottom of the bowl turn the shaft clockwise.
  - 5 Re-tighten the nut.
  - 6 Fit the tool to the mixer and lower the mixer head. (Check its position see points above).
  - 7 Repeat the above steps as necessary until the tool is set correctly. Once this is achieved tighten the nut securely.
- Note: Spanner ⑪ shown is for illustration purpose only.

## Dough Hook

This tool is set at the factory and should require no adjustment.

# Using the KAT002ME Adaptor

## Using the Adaptor

- 1 Lift off the slow speed outlet cover by pressing the top and lifting off **1**.
- 2 With the adaptor in the position shown (K logo on top), locate to the slow speed outlet and rotate to lock in place **2**. The locking screw should be facing forward.
- Note: Before attempting to fit an attachment, check inside the adaptor to ensure the locking screw is unwound far enough to allow the attachment to be inserted.
- 3 Insert the attachment (turning both ways until it locates), then turn the locking screw **3** anti-clockwise to lock in position.
- 4 Refer to the individual attachment manual for usage instructions.
- 5 Reverse the above procedure to remove the attachment from the adaptor.

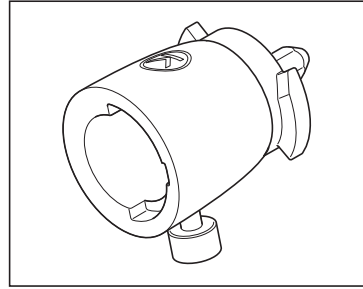

## Cleaning

- Always remove the attachment from the adaptor before cleaning the parts.
- The adaptor should only be wiped over with a damp cloth and should not be immersed in water. **Do not place the adaptor in the dishwasher.**

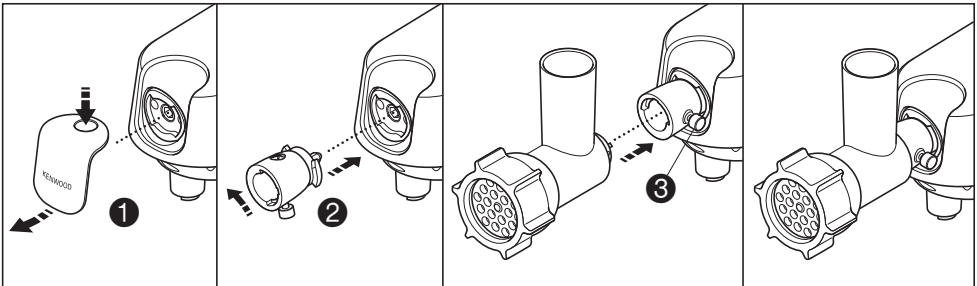

# Care & Cleaning

- Always switch off and unplug before cleaning.
- A little grease may appear at the slow speed outlet ② when you first use it. This is normal – just wipe it off.

## Power Unit And Outlet Covers

- Wipe with a damp cloth, then dry.
- Never use abrasives or immerse in water.
- Store excess cord into the cord storage compartment ⑫ at the back of the machine.

## Bowl

- Wash by hand, then dry thoroughly or wash in the dishwasher.
- Never use a wire brush, steel wool or bleach to clean your stainless steel bowl. Use vinegar to remove limescale.
- Keep away from heat (cooker tops, ovens, microwaves).

## Tools & Splashguard

- Wash by hand, then dry thoroughly.
- Alternatively they are dishwasher safe and can be washed on the top rack of your dishwasher. Avoid placing items on the bottom rack directly over the heating element. A short low temperature (Maximum 50°C) programme is recommended.

# Service and Customer Care

- If the cord is damaged it must, for safety reasons, be replaced by KENWOOD or an authorised KENWOOD repairer.

If you need help with:

- using your appliance
  - servicing or repairs
  - Contact the shop where you bought your appliance.
- 
- Designed and engineered by Kenwood in the UK.
  - Made in China.





## Important information for correct disposal of the product in accordance with EC Directive 2002/96/EC.

At the end of its working life, the product must not be disposed of as urban waste. It must be taken to a special local authority differentiated waste collection centre or to a dealer providing this service.

Disposing of a household appliance separately avoids possible negative consequences for the environment and health deriving from inappropriate disposal and enables the constituent materials to be recovered to obtain significant savings in energy and resources. As a reminder of the need to dispose of household appliances separately, the product is marked with a crossed-out wheeled dustbin.

# Troubleshooting guide

Problem	Cause	Solution
The whisk or K-beater knocks against the bottom of the bowl or not reaching the ingredients in the bottom of the bowl.	Tool at the wrong height and needs adjusting.	Adjust the height using a suitable spanner – see “Tool Adjustment” section.
Slow speed attachment cannot be fitted.	Check your attachment is compatible for use with your model. Twist connection system required (Model KAX) 	Attachment must have the KAX twist connection system  to fit the outlet. If you own attachments featuring the Bar Connection System  you will need to use the KAT002ME adaptor supplied to connect these to the Twist Connection System on your Kitchen Machine. <i>For more information visit <a href="http://www.kenwoodworld.com/twist">www.kenwoodworld.com/twist</a></i>
Standby light flashing when Kitchen Machine first plugged in.	Speed control not in the ‘O’ position.  Mixer head in the raised position or not locked down correctly.	Check and turn speed control to the ‘O’ position.  Check Kitchen Machine head is locked down correctly.
The Kitchen Machine stops during operation. Standby light flashing rapidly.	Overload protection or overheat system activated. Maximum capacity exceeded.	Unplug and check for obstruction or overloading. Turn the speed control to “O” and then restart. If the machine will not operate, remove some of the ingredients to reduce the load and restart. If this still does not resolve the problem, unplug and allow to stand for 15 minutes. Plug in and reselect the speed. If the mixer does not restart following the above procedure contact “customer care” for further advice.
Standby light off whilst machine plugged in.	Kitchen machine has been left plugged in for more than 20 minutes without being operated and has gone into Standby mode.	Press the Standby button once to reset.

# Kennismaking met de Kenwood keukenmachine

U bent de gelukkige eigenaar van een Kenwood. Dankzij het grote assortiment beschikbare hulpstukken, is deze machine veel meer dan zomaar een mixer. Het is een geavanceerde keukenmachine. We hopen dat u er veel plezier van zult hebben.

Robuust. Betrouwbaar. Veelzijdig. Kenwood.

## Veiligheid

- Lees deze instructies zorgvuldig door en bewaar ze voor toekomstig gebruik.
- Verwijder alle verpakking en labels.
- Zet de snelheidsregeling op 'O' (uit) en haal de stekker uit het stopcontact voordat u hulpstukken monteert of verwijdert, zowel na het gebruik als voor de reiniging.
- Houd uw vingers uit de buurt van bewegende onderdelen en aangebrachte hulpstukken.
- Laat de keukenmachine nooit onbeheerd aan staan.
- Gebruik nooit een machine die beschadigd is. Laat de machine controleren of repareren: raadpleeg het deel 'Klantenservice'.
- Zet de keukenmachine nooit aan als de kop omhoog staat.
- Laat het snoer nooit overhangen, zodat een kind erbij kan.
- Zorg ervoor dat het motorgedeelte, het snoer en de stekker nooit nat worden.
- Gebruik nooit een hulpstuk dat niet goedgekeurd is en gebruik nooit meer dan één hulpstuk per keer.
- Overschrijd nooit de hoeveelheden die staan vermeld op de tabel met de maximumcapaciteiten.
- Als u een hulpstuk gebruikt, dient u de meegeleverde veiligheidsinstructies te lezen en op te volgen.

- Wees voorzichtig wanneer u de machine optilt. Hij is zwaar. Zorg ervoor dat de kop omlaag staat en vergrendeld is, en dat de kom, de hulpstukken, de contactdeksels en het snoer vast zitten, voordat u de machine optilt.
- Zorg ervoor dat u het hele snoer uit het opbergvak ⑫ hebt gehaald, voordat u de keukenmachine gebruikt.
- Kinderen mogen de machine alleen onder toezicht gebruiken, om te voorkomen dat ze ermee spelen.
- Verplaats de machine niet en haal de kop niet omhoog als een hulpstuk aangebracht is, omdat de keukenmachine dan instabiel kan worden.
- Gebruik de machine niet aan de rand van het werkoppervlak.
- Dit apparaat kan worden gebruikt door personen met verminderde lichamelijke, sensorische of geestelijke capaciteiten of gebrek aan ervaring en kennis mits ze onder toezicht staan of instructie hebben gekregen over het veilig gebruik van het apparaat en de betrokken risico's begrijpen.
- Misbruik van uw apparaat kan tot letsel leiden.
- Dit apparaat mag niet door kinderen worden gebruikt. Houd het apparaat en het snoer buiten het bereik van kinderen.
- Gebruik het apparaat alleen voor het huishoudelijke gebruik waarvoor het is bedoeld. Kenwood kan niet aansprakelijk worden gesteld in het geval dat het apparaat niet correct is gebruikt, of waar deze instructies niet worden opgevolgd.

### **Voordat u de stekker in het stopcontact steekt**

- Zorg dat de elektriciteitsvoorziening dezelfde spanning heeft als op de onderkant van het apparaat wordt aangegeven.
- Dit apparaat voldoet aan de EC-richtlijn 2004/108/EC betreffende de elektromagnetische compatibiliteit en EC-bepaling 1935/2004 van 27/10/2004 betreffende materialen die bestemd zijn voor contact met voedsel.

### **Voordat u de machine voor het eerst gebruikt**

- Lees het deel 'Verzorging en reiniging', voordat u de onderdelen gaat schoonmaken.



# De onderdelen van de keukenmachine

## legenda

### Contacten voor hulpstukken

- ① Contact hoge snelheid
- ② Contact lage snelheid
- ③ Contact voor het komhulpstuk

### Mixer

- ④ Deksel voor hogesnelheidscontact
- ⑤ Mixerkop
- ⑥ Vrijzethendel voor de kop
- ⑦ Snelheids- en stootregeling
- ⑧ Stand-byknop
- ⑨ Motorgedeelte
- ⑩ Kom
- ⑪ Deksel voor lagesnelheidscontact
- ⑫ Opbergvak voor het snoer
- ⑬ K-klopper
- ⑭ Garde
- ⑮ Deeghaak
- ⑯ Spatel
- ⑰ Kopscherm
- ⑱ Spatscherm



*Opmerking: De weergegeven sleutel ⑪ dient alleen ter illustratie en wordt niet met de verpakking meegeleverd.*

### Optionele hulpstukken

Er zijn diverse optionele hulpstukken verkrijgbaar voor uw keukenmachine. Raadpleeg de brochure met hulpstukken in de verpakking of ga naar [www.kenwoodworld.com](http://www.kenwoodworld.com) om het hele assortiment te bekijken, compleet met instructies voor het kopen van een hulpstuk dat niet met de machine is meegeleverd.

### Opmerking: Hulpstukken voor het lagesnelheidscontact

Het lagesnelheidscontact van uw keukenmachinemodel heeft een draaiverbinding. Het is speciaal ontworpen voor hulpstukken die uitgerust zijn met het draaiverbindingssysteem. Als u nieuwe hulpstukken voor het lagesnelheidscontact koopt, dient u de compatibiliteit met uw keukenmachine te controleren. Alle hulpstukken met het draaiverbindingssysteem zijn te herkennen aan de productcode die begint met KAX en aan het Twist-logo  dat op de verpakking staat. Voor nadere informatie gaat u naar

[www.kenwoodworld.com/twist](http://www.kenwoodworld.com/twist). Als u hulpstukken hebt met het stangverbindingssysteem , hebt u de KAT002ME-adapter nodig die met uw machine is meegeleverd om deze hulpstukken aan het draaiverbindingssysteem  van uw keukenmachine te bevestigen. (Raadpleeg het deel "De adapter gebruiken" voor installatie van de adapter.)

*Ga voor meer informatie naar [www.kenwoodworld.com/twist](http://www.kenwoodworld.com/twist).*

# De menghulpstukken gebruiken

## K-klopper

Voor het bereiden van taarten, koekjes, gebakjes, suikerglazuur, vullingen, éclairs en aardappelpuree.

## Garde

Voor eieren, room, beslag, vetloos eiergebak, meringue, kaastaart, mousse, soufflés. Gebruik de garde niet voor zware mengsels (bijv. boter en suiker), omdat de garde daardoor beschadigd kan raken.

## Deeghaak

Alleen voor gistmengsels.

## De menghulpstukken gebruiken

Zorg ervoor dat u het hele snoer uit het opbergvak ⑫ hebt gehaald, voordat u de keukenmachine gebruikt.

- 1 Steek de stekker in het stopcontact. De Stand-byknop ⑧ gaat branden.

**Opmerking: Het lichtje van de Stand-byknop ⑧ gaat knipperen en de keukenmachine functioneert niet als de kop omhoog gehaald is of de snelheidsregeling niet op 'O' staat. Voorafgaand aan het gebruik controleert u of de kop goed omlaag is vergrendeld en of de snelheidsregeling op 'O' staat. Als het lichtje blijft knipperen, raadpleegt u het deel 'Problemen oplossen.'**

- 2 Duw de vrijzethendel ① naar beneden en haal de kop omhoog, totdat hij vast zit ②.
- 3 Plaats de kom op het onderstel en draai hem naar rechts ③ om hem op zijn plaats vast te zetten.

- 4 Steek het gewenste hulpstuk in het contact. Duw het hulpstuk omhoog ④ en draai eraan ⑤ om hem op zijn plaats vast te zetten.

Opmerking: Als de K-klopper of garde geen ingrediënten van de bodem van de kom meenemen, raadpleegt u het deel 'Hulpstukken afstellen'.

- 5 Laat de kop zakken door de vrijzethendel omlaag te duwen ⑥ en zorg ervoor dat de kop vergrendelt ⑦.
- 6 Start de machine door de snelheidsregeling ⑦ naar de gewenste snelheid te draaien. Gebruik de stoot (P) stand voor korte stoten op de maximumsnelheid.
- 7 Na het gebruik zet u de snelheidsregeling op 'O' (uit) en haalt u de stekker uit het stopcontact.
- 8 Draai het hulpstuk naar rechts uit het contact en verwijder het.

## Tips

- Om te verzekeren dat u alle ingrediënten mengt, stopt u de machine en schraapt u de kom regelmatig met de spatel af.
- Voor het beste resultaat gebruikt u eieren op kamertemperatuur.
- Zorg ervoor dat er geen boter of eigeel op de garde of in de kom aanwezig is, voordat u eiwit gaat opkloppen.
- Gebruik koude ingrediënten als u deeg gaat maken, tenzij het recept iets anders voorschrijft.

## Tips voor het bereiden van brood

### Belangrijk

- Nooit de opgegeven maximumcapaciteit overschrijden – anders raakt de machine overbelast.
- Als u hoort dat de machine het deeg niet goed aan kan, zet u de machine uit, verwijdert u de helft van het deeg en mengt u elke helft afzonderlijk.
- De ingrediënten zullen het beste mengen als u eerst de vloeistof in de kom giet.

### Gist

- **Gedroogde gist** (het soort dat gereconstitueerd moet worden): giet het warme water in de kom. Voeg er de gist en de suiker aan toe en laat het mengsel ca. 10 minuten rusten, totdat het opschuimt.

- **Verse gist:** brokkel de gist in de bloem.
- **Andere soorten gist:** volg de aanwijzingen van de producent.
- Doe het deeg in een ingevette plastic zak of in een kom met daar overheen een theedoek. Laat het op een warme plek rusten, totdat de deegbal tweemaal zo groot is geworden.

### Belangrijk

Zorg ervoor dat er geen menghulpstukken zijn geplaatst of in de kom aanwezig zijn wanneer u andere contacten gebruikt.

Maximumcapaciteit		Chef	Chef XL
Kruimeldeeg	Bloemgewicht	680 gr	910 gr
Brooddeeg (stijf gegist)	Bloemgewicht	1,36 kg	1,6 kg
	Totaalgewicht	2,18 kg	2,5 kg
Zacht gegist deeg (verrijkt met boter en eieren)	Bloemgewicht	1,3 kg	2,6 kg
	Totaalgewicht	2,5 kg	5 kg
Fruittaartmix (roomvet en suiker methode)	Totaalgewicht	2,72 kg (mengsel met 9 eieren)	4,55 kg (mengsel met 15 eieren)
Eiwit	Aantal	12	16
	Gewicht	(455 gr)	(605 gr)

\* Gebruikte eieren = medium (gewicht 53 – 63 gr)

Hulpmiddel	Recept/proces	Aanbevolen snelheid
K-klopper	Boter/margarine en suiker romig maken	Start op 'min' en verhoog geleidelijk tot 'max'.
	Eieren in cakemix kloppen	4 naar 'max'
	Bloem, fruit, enz. in het mengsel vouwen	'Fold' naar 1
	All-in-one cakemix	Start op 'min' en ga geleidelijk naar 'max'.
	Deegwaren en koekjes – boter en de bloem vermengen	'min' naar 2
	Royal icing	'min' naar 1
	Aardappelpuree	Start op 'min' en ga geleidelijk naar 'max'.
Garde	Eiwit	Verhoog geleidelijk naar 'max'
	Vetloze sponge cake	
	Room	
Deeghaak	Voor gegiste deegmengsels	Op 'min' snelheid gedurende 45 - 60 seconden. Verhoog naar snelheid 1 gedurende ca. 3 – 4 minuten.
		Kneed het deeg opnieuw op snelheid 1

## Het spatdeksel plaatsen en gebruiken

### Monteren

Het spatdeksel bestaat uit 2 onderdelen: het kopscherm ⑰ en het spatscherm ⑱. Het spatscherm kan alleen op de kom worden geplaatst als het kopscherm aanwezig is.

- 1 Haal de mixerkop omhoog, totdat hij vastklikt.
- 2 Klem het kopscherm naar boven op de onderkant van de mixerkop ⑧ totdat hij goed vast zit.
- 3 Plaats de kom op het onderstel.
- 4 Laat de mixerkop zakken.
- 5 Leg het spatscherm op de rand van de kom en schuif hem naar voren, totdat hij goed vastzit ⑨.

- Tijdens het mengen kunnen de ingrediënten direct via de toevoertrechter aan de kom worden toegevoegd.
- 6 U verwijdert het spatscherm door hem van de mengkom af te trekken.
  - 7 U verwijdert het kopscherm door de mixerkop omhoog te halen, totdat hij vastklikt. Verwijder het geplaatste hulpstuk en trek het kopscherm naar beneden vanaf de onderkant van de mixerkop.  
Opmerking: u mag het spatdeksel alleen plaatsen of verwijderen als de mixerkop vergrendeld is.

**Aanbevolen wordt het kopscherm regelmatig van de mixerkop te verwijderen en te reinigen.**

# Hulpstukken afstellen

## K-klopper en garde

De hulpstukken zijn ingesteld op de juiste hoogte voor de kom die door de fabriek wordt geleverd en hoeven gewoonlijk niet afgesteld te worden.

Als u het hulpstuk echter toch wilt afstellen, hebt u een geschikte sleutel nodig:

TYPE KVC50 = 17 mm

TYPE KVL60 = 19 mm

Volg onderstaande aanwijzingen:

- 1 Haal de stekker uit het stopcontact.
- 2 Haal de mixerkop omhoog en steek de garde of klopper erin.
- 3 Laat de mixerkop zakken. Als de spelingsafstand veranderd moet worden, haalt u de mixerkop omhoog en verwijdert u het hulpstuk. Het beste is als de garde en K-klopper de bodem van de kom **10** bijna raken.

4 Gebruik een geschikte sleutel om de moer voldoende los te halen om de as af te kunnen stellen **11**. Als u het hulpstuk dichter bij de bodem van de kom wilt laten zakken, draait u de as naar links. Als u het hulpstuk van de bodem van de kom af wilt halen, draait u de as naar rechts.

5 Draai de moer weer vast.

6 Steek het hulpstuk in de mixer en laat de mixerkop zakken. (Controleer de positie aan de hand van bovenstaande punten).

7 Herhaal deze stappen zo nodig, totdat het hulpstuk goed is afgesteld. Tot slot draait u de moer stevig aan.

- Opmerking: De weergegeven sleutel **11** dient alleen ter illustratie.

## Deeghaak

Dit hulpstuk is in de fabriek ingesteld en hoeft niet verder afgesteld te worden.

# De KAT002ME-adapter gebruiken

## De adapter gebruiken

- 1 Haal het deksel van het lagesnelheidscontact af door op de bovenkant te drukken en hem te verwijderen ❶.
- 2 Met de adapter in de weergegeven positie (K-logo bovenaan), plaatst u hem op het lagesnelheidscontact en draait u hem vast ❷. De borgschroef dient naar voren te wijzen.
- **Opmerking:** Voordat u een hulpstuk gaat plaatsen, controleert u de binnenkant van de adapter om te zien of de borgschroef ver genoeg is uitgedraaid, zodat het hulpstuk geplaatst kan worden.
- 3 Plaats het hulpstuk (naar weerszijden draaien, totdat hij vast zit), en draai de borgschroef ❸ naar links om het geheel vast te zetten.

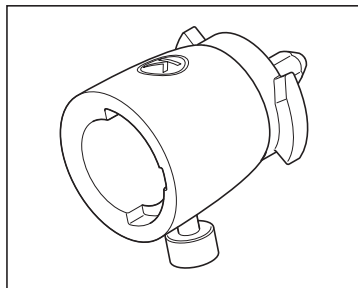

- 4 Raadpleeg de handleiding van het individuele hulpstuk voor de gebruiksaanwijzing.
- 5 Keer bovenstaande procedure om, om het hulpstuk van de adapter te verwijderen.

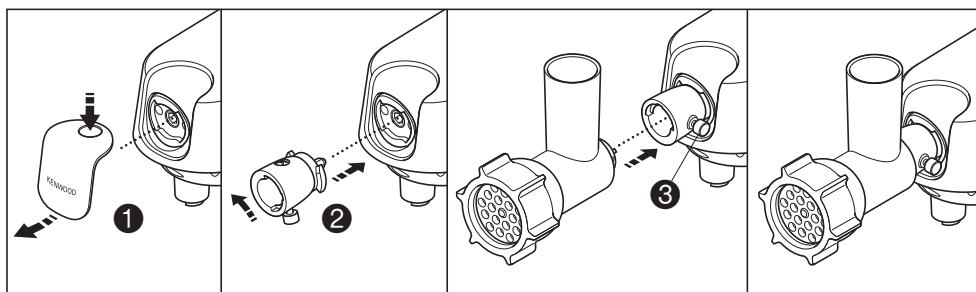

## Schoonmaken

- Haal het hulpstuk altijd van de adapter af, voordat u de onderdelen gaat reinigen.
- De adapter moet alleen met een vochtige doek worden schoongeveegd en mag niet in water worden ondergedompeld.

**De adapter is niet geschikt voor de vaatwasmachine.**



# Onderhoud en reiniging

- Zet de machine altijd uit en haal de stekker uit het stopcontact.
- Er kan wat vet uit het lagesnelheidscontact ② stromen wanneer u het voor het eerst gebruikt. Dit is normaal – veeg het vet weg.

## **Motorgedeelte en contactdeksels**

- Veeg ze met een vochtige doek schoon en droog ze af.
- Gebruik nooit schuurmiddelen en dompel de onderdelen nooit onder in water.
- Berg de rest van het snoer op in het opbergvak ⑫ aan de achterkant van de machine.

## **Kom**

- Was de kom met de hand en droog hem goed af, of plaats hem in de vaatwasmachine.
- Gebruik geen staalborstel, schuursponsje of bleekmiddel om uw roestvrijstalen kom te reinigen. Gebruik azijn om kalkaanslag te verwijderen.
- Houd de kom uit de buurt van hittebronnen (gaspitten, ovens, magnetrons).

## **Hulpstukken en spatdeksel**

- Met de hand wassen en afdrogen.
- Ze kunnen ook op het bovenrek van uw vaatwasmachine gewassen worden. Plaats geen onderdelen op het onderste rek, vlak boven het verwarmingselement. Aanbevolen wordt een kort wasprogramma op lage temperatuur (maximaal 50°C) te gebruiken.

# Onderhoud en klantenservice

- Als het snoer beschadigd is, moet het om veiligheidsredenen door Kenwood of een door Kenwood geautoriseerd reparatiebedrijf vervangen worden.  
Als u hulp nodig hebt met:
  - het gebruik van uw apparaat of
  - onderhoud en reparatie
  - kunt u contact opnemen met de winkel waar u het apparaat gekocht hebt.
- Ontworpen en ontwikkeld door Kenwood in het VK.
- Vervaardigd in China.

# Problemen oplossen

Probleem	Oorzaak	Oplossing
De garde of K-klopper stoot tegen de onderkant van de kom aan of bereikt de ingrediënten aan de bodem van de kom niet.	De hoogte van het hulpstuk is verkeerd en moet afgesteld worden.	Verstel de hoogte met een geschikte sleutel – raadpleeg het deel "Hulpstukken afstellen".
Het hulpstuk voor lage snelheid kan niet worden gemonteerd.	Controleer of het hulpstuk geschikt is voor uw machinemodel. Het hulpstuk moet een draaiverbinding hebben (model KAX) 	Het hulpstuk moet een KAX draaiverbinding hebben  , zodat hij op het contact past. Als u hulpstukken met een stangverbinding  hebt, dan moet u de meegeleverde KAT002ME-adapter gebruiken om deze hulpstukken op de draaiverbinding van uw keukenmachine aan te sluiten. <i>Ga voor meer informatie naar <a href="http://www.kenwoodworld.com/twist">www.kenwoodworld.com/twist</a>.</i>
Knipperend stand-bijlichtje wanneer de keukenmachine wordt ingeschakeld.	Snelheidsregeling staat niet op 'O'.  De mixerkop staat omhoog of is niet goed vergrendeld.	Zet de snelheidsregeling op 'O'.  Controleer of de kop van de keukenmachine goed omlaag vergrendeld is.
De keukenmachine schakelt ineens uit. Het stand-bijlichtje knippert snel.	Overbelastingsbeveiliging of oververhittingssysteem geactiveerd. De maximumcapaciteit is overschreden.	Haal de stekker uit het stopcontact en controleer de machine op blokkeringen of overbelasting. Zet de snelheidsregeling op 'O' en start de machine opnieuw. Als de machine niet functioneert, verwijdert u enkele ingrediënten om de belasting te reduceren. Start de machine opnieuw. Als het probleem nog steeds niet is verholpen, haalt u de stekker uit het stopcontact en laat u de machine 15 minuten rusten. Steek de stekker in het stopcontact en laat de machine op de gewenste snelheid draaien. Als de mixer na bovenstaande procedure niet start, neemt u contact op met de klantenservice.



Probleem	Oorzaak	Oplossing
Stand-bylichtje uit terwijl de machine ingeschakeld is.	De keukenmachine is langer dan 20 minuten niet gebruikt en staat nu op stand-by.	Druk eenmaal op de stand-byknop om de machine te resetten.



**Belangrijke informatie voor de correcte verwerking van het product in overeenstemming met de Europese richtlijn 2002/96/EC**

Aan het einde van de levensduur van het product mag het niet samen met het gewone huishoudelijke afval worden verwerkt. Het moet naar een speciaal centrum voor gescheiden afvalinzameling van de gemeente worden gebracht, of naar een verkooppunt dat deze service verschaft. Het apart verwerken van een huishoudelijk apparaat voorkomt mogelijke gevolgen voor het milieu en de gezondheid die door een ongeschikte verwerking ontstaan en zorgt ervoor dat de materialen waaruit het apparaat bestaat, teruggewonnen kunnen worden om een aanmerkelijke besparing van energie en grondstoffen te verkrijgen. Om op de verplichting tot gescheiden verwerking van elektrische huishoudelijke apparatuur te wijzen, is op het product het symbool van een doorgekruiste vuilnisbak aangebracht.

# Découvrez votre robot pâtissier multifonction Kenwood

Nous tenons à vous féliciter d'avoir porté votre choix sur un robot Kenwood. Avec un tel éventail d'accessoires, votre robot de cuisine est bien plus qu'un simple robot pâtissier. Vous bénéficiez du robot pâtissier multifonction le plus perfectionné à ce jour. Nous espérons qu'il vous apportera pleine satisfaction.

Robuste. Fiable. Polyvalent. Kenwood.

## Sécurité

- Lisez et conservez soigneusement ces instructions pour pouvoir vous y référer ultérieurement.
- Retirez tous les éléments d'emballage et les étiquettes.
- Mettez la commande de vitesse sur la position " O " OFF (Arrêt) et débranchez avant d'installer ou de retirer des ustensiles / accessoires, après utilisation et avant toute opération de nettoyage.
- N'approchez jamais vos doigts des éléments ou des accessoires installés en mouvement.
- Ne laissez jamais le robot pâtissier multifonction sans surveillance lorsqu'il fonctionne.
- N'utilisez jamais un appareil endommagé. Faites-le vérifier ou réparer : reportez-vous à la rubrique " service après-vente ".
- Ne faites jamais fonctionner votre robot pâtissier multifonction avec la tête en position levée.
- Ne laissez jamais le cordon pendre de telle façon qu'un enfant puisse s'en saisir.
- Veillez à ne jamais mouiller le bloc moteur, le cordon d'alimentation ou la prise.
- N'utilisez jamais un accessoire non agréé ou plus d'un seul accessoire à la fois.
- Ne dépassez jamais les quantités stipulées dans le tableau indiquant les quantités maximales.
- Lorsque vous utilisez un accessoire, veuillez lire et suivre les consignes de sécurité qui sont fournies avec.
- Faites attention lorsque vous soulevez cet appareil car il pèse

lourd. Assurez-vous que la tête est correctement disposée en position de fermeture vers le bas et que le bol, les pièces, les caches des sorties et le cordon sont sécurisés avant de soulever l'appareil.

- Veillez à ce que le cordon soit totalement déroulé et sorti du compartiment de rangement du cordon ⑫ avant d'utiliser votre robot pâtissier multifonction.
- Les enfants doivent être sous surveillance pour veiller à ce qu'ils ne jouent pas avec l'appareil.
- Ne bougez pas la tête du robot, et ne la soulevez pas lorsqu'un accessoire est installé car cela pourrait rendre le robot pâtissier multifonction instable.
- Ne faites pas fonctionner votre appareil près du bord d'un plan de travail.
- Les appareils peuvent être utilisés par des personnes dont les capacités physiques, sensorielles ou mentales sont diminuées, ou qui ne disposent pas des connaissances ou de l'expérience nécessaires, si elles ont été formées et encadrées pour l'utilisation des appareils, et si elles ont conscience des risques encourus.
- Toute mauvaise utilisation de votre appareil peut être source de blessures.
- Cet appareil ne doit pas être utilisé par des enfants. Veuillez garder l'appareil et le cordon hors de portée des enfants.
- N'employez l'appareil qu'à des fins domestiques. Kenwood décline toute responsabilité dans les cas où l'appareil est utilisé incorrectement ou que les présentes instructions ne sont pas respectées.

### **Avant de brancher votre appareil**

- Assurez-vous que votre alimentation électrique correspond à celle qui est indiquée sur la partie inférieure de votre appareil.

- Cet appareil est conforme à la directive 2004/108/CE de la CE sur la compatibilité électromagnétique, et au règlement 1935/2004 de la CE du 27/10/2004 sur les matériaux destinés au contact alimentaire.

### **Avant d'utiliser votre appareil pour la première fois**

- Lavez les pièces : reportez-vous à la section " entretien et nettoyage ".

# Découvrez votre robot pâtissier multifonction Kenwood

## Légende

### Sorties pour les accessoires

- ① sortie rapide
- ② sortie lente
- ③ sortie du bol

### Robot

- ④ cache de la sortie rapide
- ⑤ tête du robot
- ⑥ manette d'ouverture de la tête
- ⑦ commande pulse et variateur de vitesse
- ⑧ bouton Marche / Arrêt
- ⑨ bloc d'alimentation
- ⑩ bol
- ⑪ cache de la sortie lente
- ⑫ compartiment de rangement du cordon
- ⑬ batteur- K
- ⑭ fouet
- ⑮ pétrin
- ⑯ spatule
- ⑰ protège-tête
- ⑱ couvercle anti-éclaboussures

*Remarque : La clé ⑪ présentée est uniquement à des fins d'illustration et n'est pas fournie avec l'appareil.*



### Accessoires en option

Il existe tout un éventail d'accessoires en option pouvant être utilisés avec votre robot pâtissier multifonction. Reportez-vous à la brochure relative aux accessoires contenue dans votre emballage ou consultez le site [www.kenwoodworld.com](http://www.kenwoodworld.com) pour découvrir la gamme complète et acheter le ou les accessoires non inclus avec votre appareil.

### Remarque : accessoires pour la sortie lente

La sortie lente sur le modèle de votre robot pâtissier comporte le Système de connexion Twist. Il est conçu pour accepter les accessoires du Système de connexion Twist.

Lorsque vous achetez de nouveaux accessoires pour la sortie lente, vous devez vérifier leur compatibilité avec votre robot. Tous les accessoires du Système de connexion Twist sont identifiables par le code produit commençant par KAX, de même que par le symbole Twist  dessiné sur l'emballage. Pour plus d'informations, veuillez consulter le site [www.kenwoodworld.com/twist](http://www.kenwoodworld.com/twist).

Si vos accessoires comportent le Système de connexion Bar , vous devez utiliser l'adaptateur KAT002ME fourni avec votre appareil pour raccorder ces derniers au Système de connexion Twist  sur votre robot. (Consultez la rubrique " Utilisation de l'adaptateur " pour découvrir comment installer l'adaptateur.)

*Pour plus d'informations, veuillez consulter le site [www.kenwoodworld.com/twist](http://www.kenwoodworld.com/twist).*

# Les ustensiles du bol et certaines de leur utilisation

## Batteur-K

Pour réaliser des gâteaux, des biscuits, de la pâtisserie, des glaçages, des crèmes, des éclairs et des écrasés de pommes de terre.

## Fouet

Pour battre des œufs, confectionner des crèmes, des préparations, des génoises, des meringues, des cheesecakes, des mousses, des soufflés. N'utilisez pas le fouet pour les mélanges épais (par exemple, pour monter en crème du sucre et des matières grasses) - vous risqueriez d'endommager votre robot.

## Pétrin

Uniquement pour les mélanges à base de levure.

## Utilisation des ustensiles du bol

Vérifiez que le cordon soit suffisamment déroulé du compartiment de rangement du cordon ⑫ avant d'utiliser votre robot.

1 Branchez votre robot : le témoin lumineux Marche / Arrêt ⑧ s'allume.

**Remarque : le témoin lumineux ⑧ clignote et le robot pâtissier multifonction ne peut pas fonctionner tant que la tête du robot se trouve en position relevée ou que la commande de vitesse n'est pas sur la position " O ".**

**Avant de faire fonctionner votre appareil, vérifiez si la tête du robot est correctement verrouillée et la commande de vitesse sur la position " O ". Si le témoin lumineux continue de clignoter, reportez-vous au " guide de dépannage ".**

- 2 Poussez la manette d'ouverture de la tête ① vers le bas et levez la tête jusqu'à ce qu'elle soit verrouillée en place ②.
- 3 Installez le bol sur la base et tournez-le dans le sens des aiguilles d'une montre ③ pour le mettre en place.
- 4 Positionnez l'ustensile requis dans l'axe. Puis appuyez dessus ④ et tournez ⑤ l'ustensile pour le mettre en place.  
Remarque : Si le batteur-K ou le fouet ne collecte pas les ingrédients dans le fond du bol, reportez-vous à la rubrique " Réglage des ustensiles ".
- 5 Abaissez la tête du robot en poussant vers le bas la manette d'ouverture ⑥ et baissez la tête du robot jusqu'à ce qu'elle soit verrouillée ⑦.
- 6 Mettez en fonctionnement le robot en tournant pour ce faire le variateur de vitesse ⑦ sur la vitesse souhaitée. Utilisez la position pulse (P) pour les impulsions courtes à vitesse maximale.
- 7 Après utilisation, remettez la commande de vitesse " O " sur la position OFF (arrêt) et débranchez votre robot .
- 8 Retirez l'ustensile en le tournant dans le sens inverse des aiguilles d'une montre pour le sortir de l'axe, puis retirez-le.

## Conseils

- Pour incorporer intégralement les ingrédients, arrêtez de mélanger et raclez fréquemment vers le bas les parois du bol à l'aide de la spatule.
- Pour de meilleurs résultats lorsque vous travaillez au fouet, utilisez des œufs à température ambiante.
- Avant de travailler au fouet des blancs d'œuf, vérifiez qu'il n'y ait aucune trace de matière grasse ou de jaune d'œuf sur le fouet ou à l'intérieur du bol.
- Utilisez des ingrédients froids pour la pâtisserie, hormis si la recette que vous suivez mentionne d'agir autrement.

## Quelques éléments à prendre en compte pour faire du pain

### Important

- Ne dépassez jamais les capacités maximales mentionnées - vous pourriez surcharger votre robot.
- Si vous entendez que votre robot peine à tourner, éteignez-le, retirez la moitié de la quantité de pâte et travaillez chaque moitié de pâte séparément.
- Les ingrédients se mélangent mieux si vous insérez en premier les ingrédients liquides.

## Levure

- **Levure sèche** (le type de levure nécessitant d'être reconstituée) : versez l'eau chaude dans le bol. Puis ajoutez la levure et le sucre, et laissez reposer pendant environ 10 minutes jusqu'à ce que le mélange devienne mousseux.
- **Levure fraîche** : mélangez-la à la farine.
- **Autres types de levure** : suivez les indications du fabricant.
- Disposez la pâte dans un sachet en polyéthylène graissé ou un bol et recouvrez d'une serviette. Laissez ensuite dans un endroit au chaud jusqu'à ce que la pâte ait doublé de volume.

### Important

Veillez à ce que le bol ne comporte aucun ustensile installé ni entreposé dedans lorsque vous utilisez d'autres sorties.

<b>Capacités maximales</b>		<b>Chef</b>	<b>Chef XL</b>
Pâte brisée	Quantité de farine	680 g	910 g
Pâte à pain (levurée ferme)	Quantité de farine	1,36 kg	1,6 kg
	Poids total	2,18 kg	2,5 kg
Pâte levurée souple (enrichie au beurre et aux œufs)	Quantité de farine	1,3 kg	2,6 kg
	Poids total	2,5 kg	5 kg
Préparation pour cake aux fruits (avec montage en crème du sucre et des matières grasses)	Poids total	2,72 kg (mélange à base de 9 œufs)	4,55 kg (mélange à base de 15 œufs)
Blancs en neige	Nombre	12	16
	Poids	(455 g)	(605 g)

\* Taille des œufs utilisés = taille moyenne (poids variant de 53 à – 63 g)

<b>Ustensile</b>	<b>Recette / Vitesse de traitement</b>	<b>Recommandée</b>
Batteur-K	Monter en crème du beurre / de la margarine et du sucre	Démarrez sur vitesse " Min " et augmentez graduellement jusqu'à " Max "
	Battre des œufs dans le cadre de préparations pour gâteau	" 4 " à " Max "
	Incorporer de la farine, du ou des fruits, etc.	" Mélange délicat " à " 1 "
	Préparations pour gâteau tout-en-un	Démarrez sur vitesse " Min " et augmentez graduellement jusqu'à " Max "
	Pâtisserie & Biscuits – pour intégrer le corps gras à la farine	" Min " à " 2 "
	Glaçage royal	" Min " à " 1 "
	Pommes de terre écrasées	Démarrez sur vitesse " Min " et augmentez graduellement jusqu'à " Max "
Fouet	Blancs en neige	Passez graduellement sur " Max "
	Génoises	
	Crème	
Pétrin	Pour les préparations à base de pâte levurée	vitesse " Min " pendant 45 à 60 secondes. Puis passez à la vitesse 1 pendant environ 3 – à 4 minutes.
		Pétrissez de nouveau sur vitesse 1.

# Installation et utilisation de votre couvercle anti-éclaboussures

## Montage

Le couvercle anti-éclaboussures se compose de 2 pièces : le protège-tête et ⑰ le couvercle anti-éclaboussures ⑱.

Le couvercle anti-éclaboussures ne peut pas être installé sur le bol tant que le protège-tête n'est pas en place.

- 1 Relevez la tête du robot jusqu'à ce qu'il soit verrouillé en place.
- 2 Clipez le protège-tête vers le haut à l'intérieur de la partie inférieure de la tête du robot ③ jusqu'à ce qu'il soit intégralement positionné.
- 3 Installez le bol sur la base.
- 4 Abaissez la tête du robot.
- 5 Posez le couvercle anti-éclaboussures sur le bord du bol et faites-le glisser vers l'avant jusqu'à ce qu'il soit totalement positionné ⑨.

- Lors du mixage, les ingrédients peuvent être ajoutés directement dans le bol par l'entremise de l'entonnoir d'alimentation.
- 6 Pour retirer le pare-éclaboussures, faites-le simplement glisser hors du bol du robot.
  - 7 Pour retirer le protège-tête, relevez la tête du robot jusqu'à ce qu'elle se verrouille en place. Retirez l'ustensile si ce dernier est installé, puis tirez le protège-tête vers le bas à partir de la partie inférieure de la tête du robot.

Remarque : vous ne pouvez installer le pare-éclaboussures ni le retirer que si la tête du robot est en position verrouillée.

**Nous vous recommandons de sortir régulièrement le protège-tête de la tête du robot pour le nettoyer.**

## Réglage des ustensiles

### Batteur-K & Fouet

Les ustensiles sont réglés à la bonne hauteur, adaptée au bol fourni en usine et par conséquent aucun réglage ne s'avère nécessaire.

Toutefois, si vous souhaitez régler l'ustensile, utilisez une clé de taille appropriée :

TYPE KVC50 = 17 mm

TYPE KVL60 = 19 mm

Puis suivez les instructions ci-après :

- 1 Débranchez l'appareil.
- 2 Soulevez la tête du robot et insérez le fouet ou le batteur.

- 3 Abaissez la tête du robot. Si l'espace nécessite un réglage, soulevez la tête du robot et retirez l'ustensile. Idéalement, le fouet et le batteur-K doivent **presque** toucher le fond du bol ⑩.
- 4 À l'aide d'une clé adaptée, desserrez suffisamment l'écrou pour pouvoir régler l'axe ⑪. Pour rapprocher l'ustensile du fond du bol, tournez l'axe dans le sens inverse des aiguilles d'une montre. Pour relever l'ustensile par rapport au fond du bol, tournez l'axe dans le sens des aiguilles d'une montre.
- 5 Resserrez l'écrou.



- 6 Installez l'ustensile sur le robot et abaissez la tête du robot. (Vérifiez sa position - reportez-vous aux points ci-dessus).
- 7 Renouvelez les étapes susmentionnées autant de fois qu'il le faut jusqu'à obtention du bon réglage. Une fois cette opération terminée, serrez de manière sécurisée l'écrou.
- Remarque : la clé présentée **11** est uniquement à des fins d'illustration.

### **Pétrin**

Cet ustensile est assemblé en usine et ne nécessite aucun réglage.

## Nettoyage et entretien

- Éteignez toujours l'appareil et débranchez-le avant de le nettoyer.
- Un peu de graisse peut apparaître au niveau de la sortie lente **2** lorsque vous l'utilisez pour la première fois. Ceci est tout à fait normal – il vous suffit d'essuyer les traces de graisse.

### **Bloc d'alimentation et caches des sorties**

- Essuyez avec un chiffon humide, puis séchez.
- N'utilisez jamais de produits abrasifs ; n'immergez jamais dans l'eau.
- Rangez le cordon excédentaire dans le compartiment de rangement du cordon **12** au dos de l'appareil.

### **Bol**

- Lavez-le à la main et séchez-le minutieusement ; vous pouvez également le passer au lave-vaisselle.
- N'utilisez jamais une brosse à récurer, de la laine d'acier ni de la javel pour nettoyer votre bol en acier inoxydable. Utilisez du vinaigre pour retirer les traces de calcaire.
- Maintenez à l'abri de la chaleur (tables de cuisson, fours, micro-ondes).

### **Ustensiles et couvercle anti-éclaboussures**

- Lavez à la main et séchez minutieusement.
- Ils peuvent également passer au lave-vaisselle et être entreposés dans le panier supérieur de votre lave-vaisselle. Éviter de mettre des articles dans le panier supérieur directement sur l'élément chauffant. Il est recommandé d'appliquer un programme court à basse température (maximum 50° C) .

# Utilisation de l'adaptateur KAT002ME

## Utilisation de l'adaptateur

- 1 Soulevez le cache de la sortie lente en appuyant sur la partie du haut, tout en le soulevant simultanément **1**.
- 2 Avec l'adaptateur en position abaissée (logo K sur le haut), repérez la sortie lente et tournez, pour verrouiller en place **2**. L'écrou de verrouillage doit se trouver face vers l'avant.
- Remarque : avant d'essayer d'installer un accessoire, vérifiez l'intérieur de l'adaptateur pour vous assurer que l'écrou de verrouillage est suffisamment desserré afin de permettre l'insertion de l'accessoire.
- 3 Insérez l'accessoire (en tournant dans les deux sens jusqu'à ce qu'il se positionne), puis tournez l'écrou de verrouillage **3** dans le sens inverse des aiguilles d'une montre pour le mettre en place.
- 4 Reportez-vous au manuel propre à chaque accessoire pour les instructions d'utilisation.
- 5 Effectuez la procédure inverse pour retirer l'accessoire de l'adaptateur.

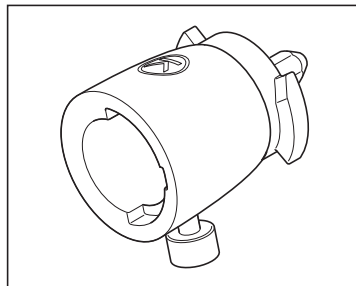

## Nettoyage

- Retirez toujours l'accessoire de l'adaptateur avant de nettoyer les pièces.
- Pour nettoyer l'adaptateur, veuillez l'essuyer à l'aide d'un chiffon humide ; ne trempez jamais l'adaptateur dans l'eau. **Ne passez pas l'adaptateur au lave-vaisselle.**

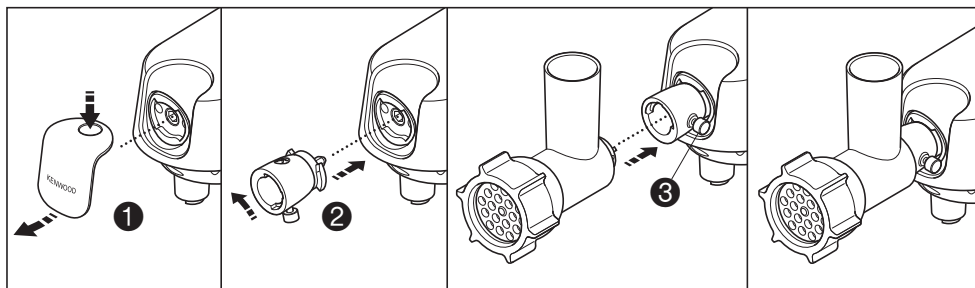



# Service après-vente

- Si le cordon est endommagé, il doit être remplacé, pour des raisons de sécurité, par Kenwood ou par un réparateur agréé Kenwood.
- Conçu et développé par Kenwood au Royaume-Uni.
- Fabriqué en Chine.

Si vous avez besoin d'aide concernant :

- l'utilisation de votre appareil
- l'entretien ou les réparations
- contactez le magasin où vous avez acheté votre appareil.

## Guide de dépannage

Problème	Cause	Solution
Le fouet ou le batteur K racle le fond du bol ou n'atteint pas les ingrédients dans le fond du bol.	La pièce n'est pas à la bonne hauteur et nécessite d'être réglée.	Régalez la hauteur à l'aide d'une clé adaptée – reportez-vous à la rubrique " Réglage des pièces " .
L'accessoire sur la sortie lente ne peut pas être installé.	Vérifiez la compatibilité de votre accessoire avec votre modèle. Système de connexion Twist requis (Modèle KAX) 	L'accessoire doit être équipé du système de connexion Twist KAX  pour être installé sur la sortie. Si vous possédez des accessoires avec le système de connexion Bar  , vous devez alors utiliser l'adaptateur KAT002ME fourni pour raccorder ces derniers au Système de connexion Bar sur votre robot. <i>Pour plus d'information, veuillez consulter le site <a href="http://www.kenwoodworld.com/twist">www.kenwoodworld.com/twist</a></i>
Le témoin lumineux Marche / Arrêt clignote lorsque le robot est branché pour la première fois.	La commande de vitesse n'est pas sur la position " O ".  La tête du robot est relevée ou n'est pas correctement verrouillée vers le bas.	Vérifiez et mettez la commande de vitesse sur la position " O ".  Vérifiez si la tête du robot est correctement verrouillée vers le bas.

Problème	Cause	Solution
<p>Le robot s'arrête en cours de fonctionnement. Le témoin lumineux Marche / Arrêt clignote rapidement.</p>	<p>La protection anti-surcharge ou surchauffe du système est activée. La capacité maximale est dépassée.</p>	<p>Débranchez et vérifiez qu'il n'y ait pas une obstruction ou une surcharge. Mettez la commande de vitesse sur " O " et redémarrez. Si l'appareil ne fonctionne pas, retirez une partie des ingrédients pour réduire la charge et redémarrez. Si le problème n'est pas résolu, débranchez l'appareil et laissez-le au repos pendant 15 minutes. Branchez et sélectionnez de nouveau la vitesse. Si le robot ne redémarre pas après l'application de la procédure susmentionnée, contactez le service " après-vente " pour plus de conseils.</p>
<p>Le témoin lumineux Marche / arrêt s'éteint lorsque l'appareil est branché.</p>	<p>Le robot est demeuré branché plus de 20 minutes sans fonctionner et est dès lors passé en mode Pause.</p>	<p>Appuyez sur le bouton Marche / Arrêt une fois pour le remettre en marche.</p>



**Avertissements pour l'élimination correcte du produit CONFORMÉMENT AUX termes de la Directive européenne 2002/96/CE.**

Au terme de son utilisation, le produit ne doit pas être éliminé avec les déchets urbains.

Le produit doit être remis à l'un des centres de collecte sélective prévus par l'administration communale ou auprès des revendeurs assurant ce service.  
Éliminer séparément un appareil

électroménager permet d'éviter les retombées négatives pour l'environnement et la santé dérivant d'une élimination incorrecte, et permet de récupérer les matériaux qui le composent dans le but d'une économie importante en termes d'énergie et de ressources. Pour rappeler l'obligation d'éliminer séparément les appareils électroménagers, le produit porte le symbole d'un caisson à ordures barré.

# Ihre Küchenmaschine von Kenwood

Herzlichen Glückwunsch zum Kauf Ihrer Kenwood Küchenmaschine. Mit ihrer breiten Auswahl an Zubehör auf dem neuesten Stand der Technik hat sie den Namen „Küchenmaschine“ wirklich verdient. Wir hoffen, dass Sie viel Freude an ihr haben werden.

Robust, zuverlässig, vielseitig. Kenwood.

## Sicherheit

- Lesen Sie diese Anleitungen sorgfältig durch und bewahren Sie sie zur späteren Bezugnahme auf.
- Entfernen Sie sämtliche Verpackungen und Aufkleber.
- Vor dem Anbringen oder Entfernen von Rührelementen/Aufsätzen, nach Gebrauch und vor dem Reinigen den Geschwindigkeitsregler auf die AUS-Position „O“ stellen und den Netzstecker ziehen.
- Finger von beweglichen Teilen und angebrachten Aufsätzen fernhalten.
- Die Küchenmaschine im Betrieb niemals unbeaufsichtigt lassen.
- Niemals ein beschädigtes Gerät benutzen. Überprüfen oder reparieren lassen: Siehe Abschnitt „Kundendienst und Wartung“.
- Die Küchenmaschine niemals mit dem Kopf in hochgeklappter Position betreiben.
- Niemals das Kabel so herabhängen lassen, dass ein Kind danach greifen könnte.
- Antriebseinheit, Netzkabel und Netzstecker niemals nass werden lassen.
- Niemals einen unzulässigen Aufsatz oder mehr als einen Aufsatz gleichzeitig benutzen.
- Niemals die in der Höchstmengen-Tabelle angegebenen Mengen überschreiten.
- Bei Verwendung eines Aufsatzes die entsprechenden Sicherheits- und Gebrauchsanweisungen lesen.

- Vorsicht beim Anheben dieses Geräts, es ist schwer. Vor dem Anheben sicherstellen, dass der Maschinenkopf nach unten geklappt sowie verriegelt ist und Schüssel, Röhrelemente, Anschlussdeckel und Kabel fest sitzen bzw. gut verstaut sind.
- Vor Gebrauch der Küchenmaschine sicherstellen, dass das Kabel komplett aus dem Kabelfach ⑫ gezogen ist.
- Kinder müssen überwacht werden, damit sie nicht mit dem Gerät spielen.
- Den Maschinenkopf nicht mit angebrachtem Aufsatz bewegen oder hochklappen, da die Küchenmaschine dadurch ihren sicheren Stand verlieren könnte.
- Das Gerät nicht nahe der Kante einer Arbeitsfläche betreiben.
- Geräte können von Personen mit körperlichen, sensorischen oder geistigen Behinderungen oder von Personen mit mangelnder Erfahrung oder Kenntnis verwendet werden, sofern diese beaufsichtigt oder in die sichere Verwendung des Geräts eingewiesen wurden und sofern sie die damit verbundenen Gefahren verstehen.
- Unsachgemäßer Gebrauch Ihres Geräts kann zu Verletzungen führen.
- Dieses Gerät darf nicht von Kindern verwendet werden. Gerät und Netzkabel müssen für Kinder unzugänglich sein.
- Das Gerät nur für seinen vorgesehenen Zweck im Haushalt verwenden. Kenwood übernimmt keine Haftung bei unsachgemäßer Benutzung des Geräts oder Nichteinhaltung dieser Anleitungen.

## **Vor dem Netzanschluss**

- Sicherstellen, dass die Netzspannung mit den Angaben auf der Unterseite des Geräts übereinstimmt.
- Dieses Gerät entspricht der europäischen EMV-Richtlinie 2004/108/EG sowie der EG-Verordnung Nr. 1935/2004 vom 27.10.2004 über Materialien und Gegenstände, die dazu bestimmt sind, mit Lebensmitteln in Berührung zu kommen.

## **Vor erstmaligem Gebrauch**

- Die Teile waschen: siehe „Pflege und Reinigung“.

# Ihre Küchenmaschine von Kenwood

## Schlüssel

### Zubehör-Anschlüsse

- ① Hochgeschwindigkeits-Anschluss
- ② Niedriggeschwindigkeits-Anschluss
- ③ Rührelement-Anschluss

### Küchenmaschine

- ④ Deckel für Hochgeschwindigkeits-Anschluss
- ⑤ Maschinenkopf
- ⑥ Maschinenkopf-Hebel
- ⑦ Geschwindigkeits- und Pulsregler
- ⑧ Standby-Taste
- ⑨ Antriebseinheit
- ⑩ Schüssel
- ⑪ Deckel für Niedriggeschwindigkeits-Anschluss
- ⑫ Kabelfach
- ⑬ K-Haken
- ⑭ Schneebesens
- ⑮ Kneithaken
- ⑯ Spatel
- ⑰ Abdeckung
- ⑱ Spritzschutz



*Hinweis: Der abgebildete Schraubenschlüssel ⑱ dient nur Illustrationszwecken und ist nicht Teil des Lieferumfangs.*

## Optionales Zubehör

Zu Ihrer Küchenmaschine ist eine Auswahl von optionalem Zubehör erhältlich. Schauen Sie in der mitgelieferten Zubehör-Broschüre nach oder besuchen Sie [www.kenwoodworld.com](http://www.kenwoodworld.com) – dort finden Sie das komplette Sortiment sowie Informationen zum Kauf von Zubehör, das nicht im Lieferumfang enthalten ist.

### Hinweis: Aufsätze für den Niedriggeschwindigkeits-Anschluss

Der Niedriggeschwindigkeits-Anschluss Ihrer Küchenmaschine ist zum Anbringen von Aufsätzen mit Drehanschluss-System ausgelegt.

Wenn Sie neue Aufsätze für den Niedriggeschwindigkeits-Anschluss kaufen, sollten Sie deren Kompatibilität mit Ihrer Küchenmaschine überprüfen. Alle Aufsätze mit Drehanschluss-System sind durch Produktcodes beginnend mit KAX gekennzeichnet sowie durch das auf der Packung abgebildete Dreh-Logo . Für weitere Informationen besuchen Sie [www.kenwoodworld.com/twist](http://www.kenwoodworld.com/twist). Wenn Sie Aufsätze für das Steckschlitz-System  besitzen, müssen Sie den mitgelieferten Adapter KAT002ME verwenden, um diese an das Drehanschluss-System  Ihrer Maschine anschließen zu können. (Anleitungen zum Anbringen des Adapters finden Sie im Abschnitt „Verwendung des Adapters“.)

*Für weitere Informationen besuchen Sie [www.kenwoodworld.com/twist](http://www.kenwoodworld.com/twist).*

# Die Röhrelemente und einige ihrer Einsatzmöglichkeiten

## K-Haken

Zur Zubereitung von Kuchen, Plätzchen, Gebäck, Zuckerguss, Füllungen, Brandteig und Kartoffelpüree.

## Schneebesen

Für Eier, Sahne, Rührteig, Biskuitteig ohne Fett, Baisers, Käsekuchen, Cremes und Soufflés. Den Schneebesen nicht für schwere Mischungen (z. B. zum Schaumigschlagen von Fett und Zucker) verwenden – er könnte dadurch beschädigt werden.

## Knethaken

Für schwere Teige, wie Hefe- oder Brotteige.

## Verwendung Ihres Schüsselzubehörs

Vor Gebrauch der Küchenmaschine sicherstellen, dass das Kabel komplett aus dem Kabelfach ⑫ gezogen ist.

- 1 Schließen Sie das Gerät an das Netz an. Die Standby-Taste ⑧ leuchtet auf.

**Hinweis: Die Standby-Taste ⑧ blinkt und die Küchenmaschine funktioniert nicht, wenn der Maschinenkopf hochgeklappt oder der Geschwindigkeitsregler nicht auf die Position „O“ gestellt ist. Vor Betrieb überprüfen, dass der Maschinenkopf nach unten geklappt sowie verriegelt ist und der Geschwindigkeitsregler auf „O“ steht. Wenn die Anzeige weiterhin blinkt, ziehen Sie die Fehlerbehebung zu Rate.**

- 2 Drücken Sie den Hebel zum Anheben des Maschinenkopfes nach unten ① und klappen Sie den Maschinenkopf hoch, bis er einrastet ②.
- 3 Setzen Sie die Schüssel auf den Sockel und drehen Sie sie im Uhrzeigersinn ③, so dass sie fest sitzt.
- 4 Führen Sie das gewünschte Röhrelement in den Steckplatz ein. Schieben Sie dann das Element nach oben ④ und drehen Sie es ⑤, bis es einrastet.  
Hinweis: Sollte der K-Haken oder Schneebesen am Schüsselboden befindliche Zutaten nicht verarbeiten, siehe den Abschnitt „Anpassung von Röhrelementen“.
- 5 Klappen Sie den Maschinenkopf herunter, indem Sie den Maschinenkopf-Hebel nach unten drücken ⑥, und achten Sie darauf, dass der Kopf einrastet ⑦.
- 6 Starten Sie die Maschine, indem Sie den Geschwindigkeitsregler ⑦ zur gewünschten Stufe drehen. Verwenden Sie die Puls-Position (P), um das Gerät stoßweise bei Höchstgeschwindigkeit zu betreiben.
- 7 Drehen Sie nach Gebrauch den Geschwindigkeitsregler auf die AUS-Position „O“ und ziehen Sie den Netzstecker.
- 8 Entfernen Sie das Röhrelement aus dem Anschluss, indem Sie es im Uhrzeigersinn drehen und dann herausziehen.



## Tipps

- Um alle Zutaten komplett zu verarbeiten, die Maschine regelmäßig stoppen und das Mischgut mit dem Spatel von den Seiten der Schüssel nach unten schaben.
- Eier sollten zum Schlagen am besten Raumtemperatur haben.
- Vor dem Zubereiten von Eischnee sicherstellen, dass sich keine Spuren von Fett oder Eigelb an Schneebecken oder Schüssel befinden.
- Beim Zubereiten von Teig kalte Zutaten verwenden (wenn nicht im Rezept anders angegeben).

## Hinweise zu Brotteigen

### Wichtig

- Niemals die angegebenen Höchstmengen überschreiten – Sie könnten die Maschine überlasten.
- Wenn Sie hören, dass die Maschine überlastet ist: Gerät ausschalten, die Hälfte des Teiges entnehmen und die halben Mengen separat verarbeiten.
- Die Zutaten vermengen sich am besten, wenn Sie zuerst die Flüssigkeit eingeben.

## Hefe

- **Trockenhefe (muss aufbereitet werden):** Warmes Wasser in die Schüssel geben. Hefe und den Zucker hinzufügen und 10 Minuten stehen lassen, bis die Mischung schaumig wird.
- **Frische Hefe:** Zerbröckeln und zum Mehl geben.
- **Andere Hefearten:** Den Anleitungen des Herstellers folgen.
- Teig in eine eingefettete Plastiktüte packen oder in eine Schüssel geben und mit einem Geschirrtuch zudecken. An einem warmen Ort stehen lassen, bis sich das Volumen verdoppelt hat.

## Wichtig

Stellen Sie bei Verwendung anderer Anschlüsse sicher, dass keine Rührelemente angebracht oder in der Schüssel aufbewahrt sind.

Maximale Mengen		Chef	Chef XL
Mürbeteig	Mehlgewicht	680 g	910 g
Brotteig (fester Hefeteig)	Mehlgewicht	1,36 kg	1,6 kg
	Gesamtgewicht	2,18 kg	2,5 kg
Weicher Hefeteig (mit Butter und Eiern)	Mehlgewicht	1,3 kg	2,6 kg
	Gesamtgewicht	2,5 kg	5 kg
Rührteig (Schaumigschlagen von Fett und Zucker)	Gesamtgewicht	2,72 kg (mit 9 Eiern)	4,55 kg (mit 15 Eiern)
Eiweiß	Anzahl Gewicht	12 (455 g)	16 (605 g)

\* Eiergröße in der Tabelle = mittelgroß (53 - 63 g)

Rührelement	Rezept/Verfahren	Empfohlene Geschwindigkeit
K-Haken	Schaumigschlagen von Butter/Margarine und Zucker	Mit „Min“ starten und stufenweise auf „Max“ erhöhen
	Einrühren von Eiern in Kuchenteig	„4“ bis „Max“
	Unterheben von Mehl, Rosinen usw.	„Unterheben“ bis „1“
	Schneller Kuchenteig (alles in einem)	Mit „Min“ starten und stufenweise auf „Max“ erhöhen
	Knet- und Plätzchenteig – Einarbeiten von Fett in Mehl	„Min“ bis „2“
	Eiweißglasur	„Min“ bis „1“
	Kartoffelpüree	Mit „Min“ starten und stufenweise auf „Max“ erhöhen
Schneebeisen	Eiweiß	Stufenweise auf „Max“ erhöhen.
	Biskuit ohne Fett	
	Sahne	
Knethaken	Hefeteig	„Min“ für 45 bis 60 Sekunden. Dann 3 bis 4 Minuten auf Stufe 1 verarbeiten
		Erneut auf Stufe 1 durchkneten

# Anbringen und Verwendung des Spritzschutzes

## Zusammenbau

Der Spritzschutz besteht aus zwei Teilen: der Abdeckung (17) und der Spritzschutzkomponente (18).

Der Spritzschutz kann nur dann an der Schüssel angebracht werden, wenn die Abdeckung aufgesetzt wurde.

- 1 Klappen Sie den Maschinenkopf hoch, bis er einrastet.
- 2 Schieben Sie die Abdeckung nach oben auf die Unterseite des Maschinenkopfes (8), bis sie fest sitzt.
- 3 Setzen Sie die Schüssel auf den Sockel.
- 4 Klappen Sie den Maschinenkopf nach unten.
- 5 Setzen Sie den Spritzschutz auf den Schüsselrand und schieben Sie ihn nach vorne, bis er komplett einrastet (9).

- Während des Rührvorgangs können Zutaten direkt über den Füllschacht hinzugegeben werden.
- 6 Zum Entfernen des Spritzschutzes schieben Sie diesen einfach von der Rührschüssel weg.
  - 7 Zum Abnehmen der Abdeckung klappen Sie den Maschinenkopf hoch, bis er einrastet. Entfernen Sie das Rührelement (wenn vorhanden) und ziehen Sie dann die Abdeckung von der Unterseite des Maschinenkopfes nach unten.  
Hinweis: Den Spritzschutz nur anbringen oder abnehmen, wenn der Maschinenkopf eingerastet ist.
- Wir empfehlen, die Abdeckung regelmäßig vom Maschinenkopf abzunehmen, um sie zu reinigen.**

# Anpassung von Röhrelementen

## K-Haken und Schneebesen

Die Röhrelemente wurden im Werk auf die richtige Höhe für die mitgelieferte Rührschüssel eingestellt und sollten keine weitere Anpassung benötigen.

Wenn Sie jedoch die Höhe eines Röhrelements verändern möchten, verwenden Sie einen Schraubenschlüssel von geeigneter Größe:

MODELL KVC50 = 17 mm

MODELL KVL60 = 19 mm

Folgen Sie dann den untenstehenden Anleitungen:

- 1 Ziehen Sie den Netzstecker der Maschine.
- 2 Klappen Sie den Maschinenkopf hoch und führen Sie den Schneebesen oder den K-Haken ein.
- 3 Klappen Sie den Kopf nach unten. Wenn Sie den Abstand ändern müssen, klappen Sie den Maschinenkopf nach oben und nehmen Sie das Röhrelement ab. Im Idealfall sollte der Schneebesen oder K-Haken den Boden der Schüssel **fast** berühren **10**.

4 Lösen Sie die Mutter mit einem geeigneten Schraubenschlüssel genügend, um die Höhe des Schafts verstellen zu können **11**. Zum Senken des Röhrelements drehen Sie den Schaft gegen den Uhrzeigersinn. Zum Anheben des Röhrelements drehen Sie den Schaft im Uhrzeigersinn.

5 Ziehen Sie die Mutter wieder fest.

6 Bringen Sie das Röhrelement erneut am Maschinenkopf an und klappen Sie den Kopf nach unten. (Prüfen Sie seine Position – siehe obige Punkte.)

7 Wiederholen Sie die Schritte nach Bedarf, bis das Röhrelement richtig sitzt. Ziehen Sie daraufhin die Mutter wieder fest an.

- Hinweis: Der abgebildete Schraubenschlüssel **11** dient nur Illustrationszwecken.

## Knethaken

Dieses Röhrelement wird im Werk eingestellt und sollte keine Anpassung benötigen.

# Verwendung des Adapters KAT002ME

## Anbringen des Adapters

- 1 Entfernen Sie den Deckel des Niedriggeschwindigkeits-Anschlusses, indem Sie seine Oberseite nach unten drücken und den Deckel abheben ❶.
- 2 Setzen Sie den Adapter in der abgebildeten Position (K-Logo nach oben) in den Niedriggeschwindigkeits-Anschluss ein und drehen Sie ihn, bis er einrastet ❷. Die Halteschraube sollte nach vorne weisen.
- Hinweis: Überprüfen Sie vor dem Anbringen eines Aufsatzes das Innere des Adapters, um sicherzustellen, dass die Halteschraube genügend gelöst ist, um den Aufsatz einzuführen.
- 3 Führen Sie den Aufsatz ein (indem Sie ihn in beide Richtungen drehen, bis er richtig sitzt) und drehen Sie die Halteschraube ❸ gegen den Uhrzeigersinn, um den Aufsatz festzuklemmen.
- 4 Gebrauchsanleitungen zu den einzelnen Aufsätzen finden Sie im jeweiligen Handbuch.

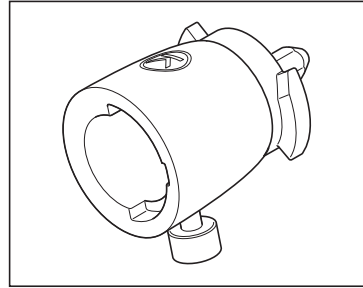

- 5 Führen Sie die obigen Schritte in umgekehrter Reihenfolge aus, um den Aufsatz vom Adapter zu entfernen.

## Reinigung

- Vor dem Reinigen der einzelnen Teile immer den Aufsatz vom Adapter abnehmen.
- Der Adapter sollte nur mit einem feuchten Tuch abgewischt und niemals in Wasser getaucht werden. **Den Adapter nicht in die Spülmaschine geben.**

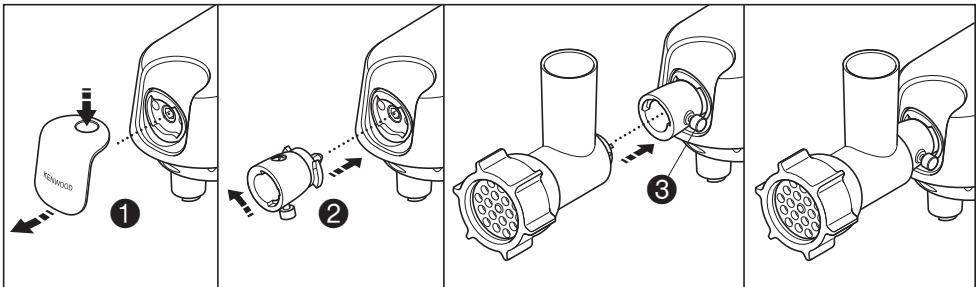

# Pflege und Reinigung

- Vor dem Reinigen das Gerät immer ausschalten und den Netzstecker ziehen.
- Beim ersten Gebrauch erscheint u. U. ein wenig Schmierfett am Niedriggeschwindigkeits-Anschluss ②. Dies ist normal – einfach abwischen.

## **Antriebseinheit und Anschlussdeckel**

- Mit einem feuchten Tuch abwischen und trocknen lassen.
- Niemals Scheuermittel benutzen oder in Wasser tauchen.
- Überhängendes Kabel im Kabelfach ⑫ hinten in der Antriebseinheit verstauen.

## **Schüssel**

- Von Hand spülen und gründlich abtrocknen oder in die Spülmaschine geben.
- Die Schüssel aus Edelstahl niemals mit einer Drahtbürste, Stahlwolle oder Bleichmittel reinigen. Kalkablagerungen mit Essig entfernen.
- Von Hitzequellen fernhalten (Herdplatten, Öfen, Mikrowellen).

## **Röhrelemente und Spritzschutz**

- Von Hand spülen und gründlich abtrocknen.
- Diese Teile sind zudem spülmaschinenfest und können im oberen Fach Ihrer Spülmaschine gereinigt werden. Vermeiden Sie es, die Teile im unteren Gestell direkt über dem Heizelement zu platzieren. Wir empfehlen ein kurzes Programm bei niedriger Temperatur (maximal 50°C).



# Kundendienst und Service

- Ein beschädigtes Netzkabel muss aus Sicherheitsgründen von KENWOOD oder einer autorisierten KENWOOD-Kundendienststelle ausgetauscht werden.

Für Hilfe hinsichtlich:

- Verwendung Ihres Kenwood Gerätes
- Wartung oder Reparatur
- Setzen Sie sich bitte mit Ihrem Händler in Verbindung, bei dem Sie das Gerät gekauft haben.
- Gestaltet und entwickelt von Kenwood GB.
- Hergestellt in China.

# Fehlerbehebung

Problem	Ursache	Lösung
Der Schneebesen oder K-Haken schlägt gegen den Boden der Schüssel oder reicht nicht bis zu den Zutaten unten in der Schüssel.	Rührelement hat nicht die richtige Höhe und muss angepasst werden.	Die Höhe mit einem geeigneten Schraubenschlüssel anpassen – siehe Abschnitt „Anpassung von Rührelementen“.
Niedriggeschwindigkeits-Aufsatz lässt sich nicht anbringen.	Überprüfen, dass Ihr Aufsatz für das Modell geeignet ist. Drehanschluss-System erforderlich (Modell KAX)  .	Aufsatz muss das Drehanschluss-System KAX  besitzen, um auf den Anschluss zu passen. Wenn Sie Aufsätze für das Steckschlitz-System  besitzen, müssen den mitgelieferten Adapter KAT002ME verwenden, um diese an das Drehanschluss-System Ihrer Maschine anzuschließen. <i>Für weitere Informationen besuchen Sie <a href="http://www.kenwoodworld.com/twist">www.kenwoodworld.com/twist</a></i>
Standby-Anzeige blinkt beim ersten Einschalten der Küchenmaschine.	Geschwindigkeitsregler nicht auf „O“ gestellt.  Maschinenkopf hochgeklappt oder nicht richtig eingerastet.	Überprüfen und Geschwindigkeitsregler auf „O“ stellen.  Überprüfen, dass der Maschinenkopf heruntergeklappt und eingerastet ist.
Die Küchenmaschine stoppt während des Betriebs. Standby-Anzeige blinkt schnell.	Überlastungs- oder Überhitzungssystem aktiviert. Höchstmengen wurden überschritten.	Ausschalten und auf Blockierung oder Überlastung überprüfen. Den Geschwindigkeitsregler auf „O“ stellen und erneut einschalten. Wenn die Maschine nach wie vor nicht funktioniert, einige Zutaten entfernen, um die Last zu reduzieren, und erneut starten. Wenn auch dies das Problem nicht löst, den Netzstecker ziehen und die Maschine 15 Minuten ruhen lassen. Wieder einschalten und die Geschwindigkeit neu auswählen. Sollte die Küchenmaschine danach immer noch nicht starten, den Kundendienst zu Rate ziehen.

Problem	Ursache	Lösung
Standby-Anzeige leuchtet nicht, obwohl die Maschine eingeschaltet ist.	Die eingeschaltete Küchenmaschine wurde 20 Minuten lang nicht betrieben und ist in den Standby-Modus übergegangen.	Zum Zurücksetzen der Maschine einmal die Standby-Taste drücken.



**Wichtiger Hinweis für die  
korrekte entsorgung des  
produkts in übereinstimmung  
mit der eg-richtlinie  
2002/96/EG**

Am Ende seiner Nutzungszeit darf das Produkt NICHT mit dem Hausmüll entsorgt werden. Es muss zu einer örtlichen Sammelstelle für Sondermüll oder zu einem Fachhändler gebracht werden, der einen Rücknahmeservice anbietet. Die getrennte Entsorgung eines Haushaltsgeräts vermeidet mögliche negative Auswirkungen auf die Umwelt und die menschliche Gesundheit, die durch eine nicht vorschriftsmäßige Entsorgung bedingt sind. Zudem ermöglicht dies die Wiederverwertung der Materialien, aus denen das Gerät hergestellt wurde, was erhebliche Einsparungen an Energie und Rohstoffen mit sich bringt. Zur Erinnerung an die korrekte getrennte Entsorgung von Haushaltsgeräten ist das Gerät mit dem Symbol einer durchgestrichenen Mülltonne gekennzeichnet.

# Per conoscere il Suo Kenwood Chef

La ringraziamo per aver acquistato Kenwood Chef. Infinitamente facile da usare, incredibilmente versatile grazie all'applicazione delle sue raffinate attrezzature, è molto più di un semplice impastatore: ben presto diventerà il Suo compagno indispensabile in cucina!

Robusto. Affidabile. Versatile. Kenwood.

## Sicurezza

- Leggere attentamente le presenti istruzioni e conservarle come futuro riferimento.
- Rimuovere la confezione e le etichette.
- Prima di inserire o rimuovere gli utensili/le attrezzature, ruotare il controllo della velocità sulla posizione 'O' OFF (spento) e scollegare il cavo elettrico prima di pulire il corpo motore.
- Tenere le dita lontane dalle parti in movimento e dagli accessori montati.
- Non lasciare mai la Kitchen Machine incustodita durante il suo funzionamento.
- Non utilizzare mai un apparecchio danneggiato. Sottoporlo a controllo o riparazione: fare riferimento alla sezione 'servizio e assistenza clienti'.
- Non utilizzare mai la Kitchen Machine con la testa in posizione sollevata.
- Non lasciare mai srotolato il cavo elettrico, c'è il rischio che che possa essere tirato da un bambino.
- Non bagnare mai l'alimentatore, il cavo elettrico o la spina.
- Non utilizzare mai un accessorio non autorizzato o più di un accessorio allo stesso tempo.
- Non superare mai le quantità indicate nella tabella delle quantità massime.
- Quando si utilizza un'attrezzatura opzionale, leggere e seguire le istruzioni di sicurezza che la accompagnano.



- Sollevare con cura l'apparecchio, perché è pesante. Assicurarsi che la testa sia correttamente bloccata nella posizione abbassata e che la ciotola, le attrezzature, i coperchi degli attacchi e il cavo elettrico siano bloccati in posizione prima di sollevare la macchina.
- Assicurarsi che il cavo elettrico sia completamente spiegato fuori dal vano raccogli cavo ⑫ prima di usare la Kitchen Machine.
- I bambini dovrebbero essere sorvegliati onde evitare che giochino con la macchina.
- Non spostare né sollevare la testa dell'impastatrice quando l'attrezzatura è montata perché la Kitchen Machine potrebbe diventare instabile.
- Non utilizzare la macchina sul bordo di una superficie di lavoro.
- Gli apparecchi possono essere utilizzati da persone con ridotte capacità psicofisico-sensoriali, o con esperienza e conoscenze insufficienti solo nel caso in cui siano state attentamente sorvegliate e istruite da un responsabile su come utilizzare un apparecchio in modo sicuro e siano consapevoli dei pericoli.
- Un utilizzo scorretto dell'apparecchio può provocare serie lesioni fisiche.
- Questo apparecchio non dev'essere utilizzato dai bambini. Tenere apparecchio e cavo lontano dalla portata dei bambini.
- Utilizzare l'apparecchio solo per l'uso domestico per cui è stato realizzato. Kenwood non si assumerà alcuna responsabilità se l'apparecchio viene utilizzato in modo improprio o senza seguire le presenti istruzioni.

### **Prima di collegare il cavo elettrico**

- Accertarsi che la tensione della vostra rete sia la stessa di quella indicata sulla base dell'apparecchio.
- Questo apparecchio è conforme alla direttiva 2004/108/CE sulla Compatibilità Elettromagnetica, ed al regolamento (EC) No. 1935/2004 del 27/10/2004 sui materiali in contatto con alimenti.

### **Prima di utilizzare l'apparecchio per la prima volta**

- Lavare i componenti: fare riferimento alla sezione 'cura e pulizia'.

# Per conoscere meglio Kenwood Chef

## Legenda

### Attacchi per le attrezzature

- ① attacco per lavorazioni ad alta velocità
- ② attacco per lavorazioni a bassa velocità
- ③ attacco per movimento planetario

### Mixer



- ④ coperchio attacco per lavorazioni ad alta velocità
- ⑤ testa dell'impastatrice
- ⑥ leva di rilascio della testa
- ⑦ controllo della velocità della funzione Pulse
- ⑧ pulsante di stand-by
- ⑨ corpo motore
- ⑩ ciotola
- ⑪ coperchio attacco per lavorazioni a bassa velocità
- ⑫ vano raccogli cavo
- ⑬ frusta K
- ⑭ frusta a filo
- ⑮ gancio impastatore
- ⑯ spatola
- ⑰ protezione della testa
- ⑱ paraschizzi

*Nota: La chiave inglese ⑪ è indicata soltanto a scopo illustrativo e non è fornita in dotazione.*

### Attrezzature optional

È disponibile una gamma di attrezzature optional da utilizzare con il Suo Kenwood Chef. Consultare il leaflet delle attrezzature incluso nella confezione oppure visitare il sito [www.kenwoodworld.com](http://www.kenwoodworld.com) per conoscere l'intera gamma e le modalità di acquisto di un accessorio non incluso nella confezione.

### Nota: Attrezzature da inserire nell'attacco per lavorazioni a bassa velocità

L'attacco delle attrezzature per lavorazioni a bassa velocità presente nella Kitchen Machine utilizza il sistema di innesto a rotazione (Twist Connection System). È stato progettato per le attrezzature da collegare mediante innesto a rotazione. Quando si intendono acquistare nuove attrezzature da inserire nell'attacco per lavorazioni a bassa velocità, occorre verificarne la compatibilità con la propria Kitchen Machine. Tutte le attrezzature del sistema di innesto a rotazione sono identificabili con il codice prodotto che inizia con KAX e dalla presenza del logo Twist  visibile sull'imballaggio. Per maggiori informazioni, visitare il sito [www.kenwoodworld.com/twist](http://www.kenwoodworld.com/twist). Se le attrezzature di cui si dispone si avvalgono di sistema di attacco a barra (Bar Connection System)  si dovrà utilizzare l'adattatore KAT002ME fornito in dotazione per inserirle mediante l'innesto a rotazione (Twist Connection System)  sulla Kitchen Machine. (Fare riferimento alla sezione "Utilizzare l'adattatore" per informazioni sul montaggio dell'adattatore.) Per maggiori informazioni, visitare il sito [www.kenwoodworld.com/twist](http://www.kenwoodworld.com/twist).

# Attrezzature per lavorazioni con movimento planetario ed esempi di utilizzo

## Frusta K

Per preparare torte, biscotti, dolci, glassa, ripieni, bigné e altri impasti semi-duri.

## Frusta a filo

Per sbattere uova, panna, pastelle, pan di Spagna, meringhe, cheesecake, mousse, soufflé. Non usare la frusta a filo per miscele dense (ad es. per amalgamare burro e zucchero), che potrebbero danneggiarla.

## Gancio impastatore

Per impastare pane, pizza, focacce, pasta ed altri composti elastici e compatti.

## Come utilizzare i ganci di miscelazione

Prima di usare Kenwood Chef, assicurarsi che il cavo elettrico sia completamente allungato, fuori dal vano raccogli cavo ⑫.

1 Inserire la spina nella presa di corrente e il pulsante di stand-by ⑧ si accenderà.

**Nota: La spia del pulsante di stand-by ⑧ lampeggerà e la Kitchen Machine non funzionerà se la testa dell'impastatrice è nella posizione sollevata o la manopola per il controllo della velocità non è nella posizione 'O'. Prima di accendere la macchina, controllare che la testa dell'impastatrice sia correttamente bloccata nella posizione abbassata e che il controllo della velocità sia nella posizione 'O'. Se la spia continua a lampeggiare consultare la 'guida alla risoluzione dei problemi'.**

- 2 Spingere verso il basso la leva di sollevamento della testa ① e sollevare la testa del Kenwood Chef sino a quando si blocca in posizione ②.
- 3 Inserire la ciotola nella base e ruotarla in senso orario ③ per bloccarla in posizione.
- 4 Inserire nell'attacco il gancio desiderato. Spingere verso l'alto ④ e ruotare ⑤ l'accessorio per bloccarlo in posizione. Nota: Se la frusta K o quella a filo non raccolgono gli ingredienti dal fondo della ciotola, fare riferimento alla sezione "Regolazione dei ganci di miscelazione".
- 5 Abbassare la testa di Kenwood Chef spingendo verso il basso la leva di rilascio della testa ⑥ e abbassare la testa di Kenwood Chef sino a quando si blocca in posizione ⑦.
- 6 Avviare la macchina ruotando la manopola per il controllo della velocità ⑦ sull'impostazione desiderata. Usare la funzione Pulse (P) per attivare la velocità massima per brevi periodi di tempo.
- 7 Dopo l'uso, riportare il controllo della velocità nella posizione 'O' (OFF) e scollegare il cavo elettrico di Kenwood Chef.
- 8 Smontare l'accessorio ruotandolo in senso orario per sbloccarlo dal relativo attacco e rimuoverlo.

## Suggerimenti

- Per amalgamare meglio gli ingredienti, potrebbe essere necessario ogni tanto spegnere la macchina e riportare il composto al centro della ciotola, aiutandosi con la spatola.
- Per ottenere risultati ottimali, è preferibile utilizzare le uova a temperatura ambiente.
- Per montare bene a neve gli albumi, si consiglia di tenere ben puliti da ogni traccia di tuorlo o di unto sia la ciotola che la Frusta a filo.
- A meno che la ricetta indichi diversamente, per la preparazione di dolci usare ingredienti a freddo.

## Attenzione: suggerimenti per preparare bene il pane

- Non superare mai le capacità massime indicate, per non rischiare di sovraccaricare la macchina.
- Se si nota che la macchina sforza troppo durante il suo funzionamento, spegnerla, rimuovere metà dell'impasto e lavorare separatamente le due metà.
- Gli ingredienti vengono miscelati meglio se nella ciotola si versano prima gli ingredienti liquidi e poi quelli solidi.

## Lievito

- **Lievito disidratato:** aggiungere acqua tiepida nella ciotola. Aggiungere successivamente il lievito e lo zucchero e lasciare riposare per circa 10 minuti, sino alla formazione della schiuma.
- **Lievito fresco:** sbriciolare il lievito nella farina, facendo attenzione che il lievito non vada a contatto con il sale o con i grassi presenti (olio, burro, uova, ...).
- **Altri tipi di lievito:** seguire le istruzioni riportate sulla confezione.
- Al termine della lavorazione togliere il Gancio impastatore, mettere il paraschizzi e lasciare a lievitare. Alternativamente si può trasferire il composto in una ciotola coperta da un panno pulito, lasciare il tutto in un luogo tiepido sino a quando le dimensioni dell'impasto non siano raddoppiate.

## Importante

Assicurarsi che i ganci di miscelazione non siano montati o rimasti nella ciotola quando si usano altri attacchi.

Quantità massime		Chef	Chef XL
Pasta frolla	Peso farina	680 g	910 g
Impasto per pane (impasto compatto)	Peso farina	1,36 kg	1,6 kg
	Peso totale	2,18 kg	2,5 kg
Impasto semi-duro (torte, pani morbidi, brioche, ...)	Peso farina	1,3 kg	2,6 kg
	Peso totale	2,5 kg	5 kg
Miscela per dolce alla frutta	Peso totale	2,72 kg (9 uova)	4,55 kg (15 uova)
Albumi	Numero	12	16
	Peso	(455 g)	(605 g)

\* Dimensioni uova = medie (Peso 53 – 63 g)

Accessorio	Ricetta/Procedura	Velocità consigliata
Frusta K	Amalgamare burro/margarina e zucchero	Iniziare alla velocità 'Min' e passare gradualmente alla 'Max'
	Lavorare le uova per impasti morbidi (torte, ...)	Da '4' a 'Max'
	Amalgamare farina, frutta, ...	Da 'Fold' per amalgamare a bassa velocità a '1'
	Impastare ciambelle, polpettoni, ripieni, ...	Iniziare alla velocità 'Min' e passare gradualmente alla 'Max'
	Dolci e biscotti – miscelare burro e farina	Da 'Min' a '2'
	Glassa reale	Da 'Min' a '1'
	Purè di patate	Iniziare alla velocità 'Min' e passare gradualmente alla 'Max'
Frusta a filo	Albumi	Aumentare gradualmente fino alla velocità 'Max'
	Pan di spagna	
	Panna	
Gancio impastatore	Per miscele di impasti con lievito	Velocità 'Min' per 45 - 60 sec. Aumentare successivamente alla velocità 1 per circa 3 - 4 minuti.
		Impastare nuovamente alla velocità 1

## Montare e usare il paraschizzi

### Montaggio

Il gruppo del paraschizzi è composto da 2 pezzi: la protezione della testa (17) e il paraschizzi (18).

Non è possibile montare il paraschizzi sulla ciotola senza la protezione.

- 1 Sollevare la testa del mixer sino a quando si blocca in posizione.
- 2 Agganciare la protezione della testa verso l'alto sulla parte inferiore della testa del mixer (8), sino a bloccarla completamente in posizione.
- 3 Inserire la ciotola nella base.
- 4 Abbassare la testa della macchina.

- 5 Posare il paraschizzi sul bordo della ciotola e farlo scorrere in avanti sino a bloccarlo completamente in posizione (9).
- Durante la lavorazione, è possibile aggiungere gli ingredienti direttamente nella ciotola attraverso l'apposita apertura.
- 6 Per rimuovere il paraschizzi, farlo semplicemente scorrere all'esterno della ciotola.

7 Per rimuovere la protezione della testa, sollevare la testa del mixer sino a quando si blocca in posizione. Rimuovere l'accessorio se montato, quindi tirare verso il basso la protezione della testa dalla parte inferiore della testa della macchina

Nota: Montare o rimuovere il paraschizzi solo quando la testa della macchina è nella posizione bloccata.

**Raccomandiamo che la protezione della testa sia regolarmente rimossa dalla testa dell'impastatrice e pulita.**

## Regolazione dei ganci di miscelazione

### Frusta K e Frusta a filo

Gli utensili di miscelazione sono impostati da produzione all'altezza corretta per la ciotola fornita in dotazione e non dovrebbero richiedere alcuna regolazione. Se tuttavia si desidera regolare questi utensili di miscelazione, usare una chiave inglese di dimensioni idonee:

MODELLO KVC50 = 17 mm

MODELLO KVL60 = 19 mm

Seguire poi le istruzioni seguenti:

- 1 Scollegare la spina del cavo elettrico dalla presa di corrente.
- 2 Abbassare la testa della macchina e inserire la frusta a filo o la frusta K.
- 3 Abbassare la testa della macchina. Se lo spazio libero deve essere modificato, sollevare la testa della macchina e rimuovere l'utensile. Idealmente, la Frusta a filo e la Frusta K devono **quasi** toccare il fondo della ciotola **10**.
- 4 Con una chiave inglese idonea, allentare il dado a sufficienza per consentire la regolazione dell'alberino **11**. Per abbassare l'utensile in modo da avvicinarlo al fondo della ciotola, ruotare l'alberino in senso antiorario. Per allontanare l'utensile dal fondo della ciotola, ruotare l'alberino in senso orario.
- 5 Serrare nuovamente il dado.

6 Montare l'accessorio sulla macchina e abbassare la testa della macchina.

(Controllarne la posizione, facendo riferimento ai punti precedenti).

7 Ripetere i passi precedenti come necessario sino al corretto posizionamento dell'accessorio. Una volta ottenuto il corretto posizionamento, stringere il dado.

- Nota: La chiave inglese **11** è indicata soltanto a scopo illustrativo.

### Gancio impastatore

Questo utensile è impostato da produzione e non dovrebbe richiedere alcuna regolazione.

# Utilizzo dell'adattatore KAT002ME

## Utilizzo dell'adattatore

- 1 Sollevare completamente il coperchio dell'attacco per lavorazioni a bassa velocità premendo la parte superiore e sollevandolo ❶.
- 2 Con l'adattatore nella posizione indicata (il logo K appare in alto), individuare l'attacco per lavorazioni a bassa velocità e ruotarlo, per bloccarlo in posizione ❷. La vite di blocco deve essere rivolta in avanti.
- Nota: Prima di montare una qualunque attrezzatura, controllare l'interno dell'adattatore per verificare che la vite di blocco sia allentata a sufficienza onde consentire l'inserimento dell'attrezzatura.
- 3 Inserire l'attrezzatura (ruotandolo in entrambi i sensi sino a bloccarlo in posizione), quindi ruotare la vite di blocco ❸ in senso antiorario per bloccarla in posizione.
- 4 Fare riferimento al manuale dell'attrezzatura che si intende utilizzare per le istruzioni sul suo utilizzo.
- 5 Seguire la procedura inversa per rimuovere l'attrezzatura dall'adattatore.

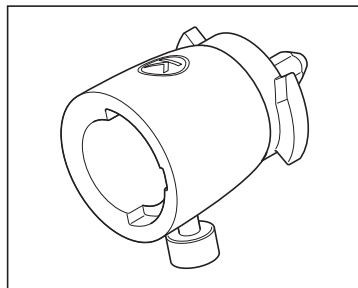

## Pulizia

- Rimuovere sempre le attrezzature dall'adattatore prima di procedere alla pulizia delle parti.
- L'adattatore deve essere pulito soltanto con un panno umido e non deve essere immerso in acqua. **Non lavare l'adattatore in lavastoviglie.**

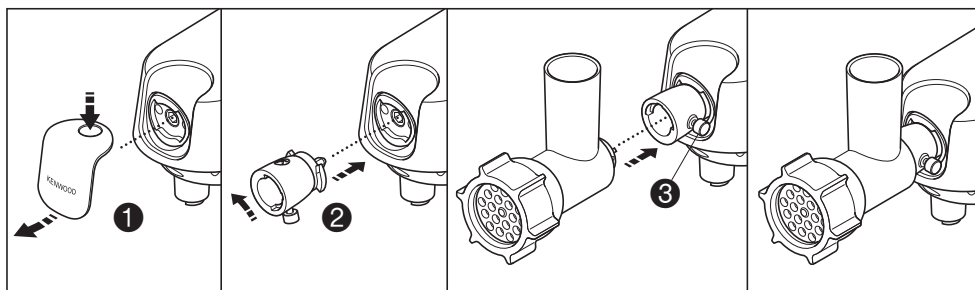

# Cura e Pulizia

- Spegnere sempre l'apparecchio e scollegare la spina del cavo elettrico dalla presa di corrente prima di pulire il corpo motore.
- Dopo il primo utilizzo, sull'attacco per le lavorazioni a bassa velocità ② può essere presente un po' di grasso. Questo è normale, basta semplicemente rimuoverlo con un panno umido.

## **Corpo motore e coperchi degli attacchi**

- Pulire con un panno umido e asciugare.
- Non usare mai prodotti abrasivi né immergere queste parti in acqua.
- Riporre il cavo elettrico nel vano raccogli cavo ⑫, sul retro della macchina.

## **Ciotola**

- Lavare a mano e asciugarla completamente o lavarla in lavastoviglie.
- Non usare mai una spazzola metallica, lana d'acciaio o candeggina per pulire la ciotola in acciaio inossidabile. Per rimuovere il calcare, usare aceto.
- Tenere lontano da fonti di calore (fuochi, forni, microonde).

## **Ganci di miscelazione e paraschizzi**

- Lavare a mano e asciugare completamente.
- Alternativamente, è possibile lavarli in lavastoviglie, nel cestello superiore. Evitare di lavare i componenti nel cestello inferiore della lavastoviglie, direttamente sopra l'elemento termico. Si consiglia un programma breve a bassa temperatura (massimo 50°C).

# Manutenzione e Assistenza Tecnica



- In caso il cavo sia danneggiato, per ragioni di sicurezza deve esser sostituito solo dal fabbricante oppure da un Centro Assistenza KENWOOD autorizzato alle riparazioni.

Se si ha bisogno di assistenza riguardo:

- uso dell'apparecchio o
- manutenzione o riparazioni
- Contattare il negozio dove si è acquistato l'apparecchio.
- Disegnato e progettato da Kenwood nel Regno Unito.
- Prodotto in Cina.



# Guida alla risoluzione dei problemi

Problema	Causa	Soluzione
La frusta a filo o la frusta K sbatte contro il fondo della ciotola o non raggiunge gli ingredienti sul fondo della ciotola.	L'accessorio è posizionato ad un'altezza sbagliata che deve essere regolata.	Regolare l'altezza con una chiave inglese idonea, fare riferimento alla sezione "Regolazione dei ganci di miscelazione".
Impossibile montare un accessorio per lavorazione a bassa velocità.	Verificare che l'accessorio sia compatibile con il modello di macchina. È necessario un accessorio dotato di sistema di innesto a rotazione (Modello KAX) 	L'accessorio deve essere dotato di sistema di innesto a rotazione KAX  per poter essere montato sull'attacco. Se gli accessori di cui si dispone utilizzano il sistema di attacco a barra  si dovrà usare l'adattatore KAT002ME fornito in dotazione per collegarli al sistema di innesto a rotazione della Kitchen Machine. Per maggiori informazioni, visitare il sito <a href="http://www.kenwoodworld.com/twist">www.kenwoodworld.com/twist</a> .
La spia di stand-by lampeggia quando il cavo elettrico della Kitchen Machine viene inserito per la prima volta nella presa di corrente.	Il controllo della velocità non è nella posizione 'O'.  La testa del mixer è nella posizione alzata o non è bloccata correttamente verso il basso.	Verificare e ruotare il controllo della velocità nella posizione 'O'.  Controllare che la testa della Kitchen Machine sia correttamente bloccata verso il basso.

Problema	Causa	Soluzione
La Kitchen Machine si arresta durante il funzionamento. La spia di stand-by lampeggia rapidamente.	Attivazione della protezione da sovraccarico o surriscaldamento del sistema. Quantità massima superata.	Scollegare il cavo elettrico e verificare che non vi siano ostruzioni o surriscaldamento. Ruotare il controllo della velocità sulla posizione "O" e riaccendere la macchina. Se la macchina non funziona, rimuovere parte degli ingredienti per ridurre il carico e riaccenderla. Se il problema persiste, scollegare il cavo elettrico e lasciare riposare la macchina per 15 minuti. Inserire la spina nella presa di corrente e selezionare nuovamente la velocità. Se il mixer non funziona dopo aver seguito la procedura indicata in precedenza, contattare il "Servizio Assistenza Clienti" per richiedere ulteriore assistenza.
La spia di stand-by si spegne quando la macchina è collegata alla corrente.	La Kitchen Machine è stata collegata per oltre 20 minuti senza funzionare per cui è entrata in modalità Stand-by.	Premere una volta il pulsante di stand-by per resettare la macchina.



**IMPORTANTI Avvertenze per il corretto smaltimento del prodotto ai sensi della Direttiva Europea 2002/96/EC.**

Alla fine della sua vita utile il prodotto non deve essere smaltito insieme ai rifiuti urbani.

Deve essere consegnato presso gli appositi centri di raccolta differenziata predisposti dalle amministrazioni comunali, oppure presso i rivenditori che offrono questo servizio.

Smaltire separatamente un elettrodomestico consente di evitare possibili conseguenze negative per l'ambiente e per la salute derivanti da un suo smaltimento inadeguato e permette di recuperare i materiali di cui è composto al fine di ottenere notevoli risparmi in termini di energia e di risorse. Per rimarcare l'obbligo di smaltire separatamente gli elettrodomestici, sul prodotto è riportato il simbolo del bidone a rotelle barrato.

# Conheça a sua Máquina de Cozinha Kenwood

Parabéns por ter adquirido uma Kenwood. Com um leque tão variável de acessórios disponíveis, a sua Kenwood é mais do que uma simples batedeira. É simplesmente a Máquina de Cozinha por excelência. Esperamos que lhe proporcione verdadeiros momentos de prazer.

Robusta. Confiável. Versátil. Kenwood.

## Segurança

- Leia atentamente estas instruções e guarde-as para consulta futura.
- Retire todas as embalagens e eventuais etiquetas.
- Rode o controlo de velocidade para a posição “O” de desligado e retire o cabo da tomada eléctrica antes de levantar ou retirar qualquer utensílio/acessório, depois de utilizar e antes de limpar.
- Mantenha os seus dedos afastados de peças que se movam e dos acessórios colocados no aparelho.
- Nunca deixe o aparelho a funcionar sem vigilância.
- Nunca utilize o aparelho danificado. Mande-o examinar ou reparar: ver a secção “assistência técnica e serviços ao cliente”.
- Nunca opere a Máquina de Cozinha com a cabeça na posição levantada.
- Nunca deixe o cabo eléctrico pendurado de forma a que uma criança o possa puxar.
- Nunca deixe a unidade motriz, o cabo eléctrico ou a ficha eléctrica apanharem humidade.
- Nunca utilize um acessório não autorizado ou mais do que um acessório ao mesmo tempo.
- Não exceda as quantidades mencionadas no quadro de quantidades máximas recomendadas.

- Quando utilizar um acessório, leia e siga as instruções de segurança, que acompanham o aparelho.
- Este aparelho é pesado, tenha cuidado quando o levantar. Confirme que a cabeça do aparelho está correctamente fechada na posição baixa e que a taça, utensílios, tampas das entradas e cabo eléctrico estão também seguros antes de levantar o aparelho.
- Confirme que o cabo eléctrico está completamente desenrolado do compartimento de armazenamento do cabo ⑫ antes de utilizar a Máquina de Cozinha.
- As crianças devem ser vigiadas para garantir que não brincam com o aparelho.
- Não mexa ou levante a cabeça da batedeira com um acessório colocado uma vez a sua Máquina de Cozinha pode ficar instável.
- Não opere a sua máquina perto da beira da bancada de trabalho.
- Os electrodomésticos podem ser utilizados por pessoas com capacidades mentais, sensoriais ou físicas reduzidas, ou com falta de experiência ou conhecimento, se forem supervisionadas ou instruídas sobre o uso do electrodoméstico de forma segura e se compreenderem os riscos envolvidos.
- O uso inapropriado do seu electrodoméstico pode resultar em ferimentos.
- Este electrodoméstico não pode ser usado por crianças. Mantenha o electrodoméstico e o respectivo fio eléctrico fora do alcance de crianças.
- Use o aparelho apenas para o fim doméstico a que se destina. A Kenwood não se responsabiliza caso o aparelho seja utilizado de forma inadequada, ou caso estas instruções não sejam respeitadas.

## Antes de ligar à corrente eléctrica

- Certifique-se de que a fonte de alimentação eléctrica é a mesma que a indicada na parte inferior do equipamento.
- Este aparelho está em conformidade com a directiva 2004/108/EC da CEE sobre Compatibilidade Electromagnética e o regulamento da CEE nº. 1935/2004 de 27/10/2004 sobre materiais concebidos para estarem em contacto com alimentos.

## Antes de utilizar pela primeira vez

- Lave todos os componentes: ver a secção “cuidados e limpeza”.

# Conheça a sua Máquina de Cozinha

## Legenda

### Entradas para acessórios

- ① entrada de alta velocidade
- ② entrada de baixa velocidade
- ③ encaixe para os utensílios da taça

### Batedeira

- ④ tampa da entrada de alta velocidade
- ⑤ cabeça da batedeira
- ⑥ alavanca de desengate da cabeça
- ⑦ controlo de velocidade e impulso
- ⑧ botão de standby (espera)
- ⑨ unidade motriz
- ⑩ taça
- ⑪ tampa da entrada de baixa velocidade
- ⑫ compartimento de armazenamento do cabo eléctrico
- ⑬ varinha K
- ⑭ batedor de varetas
- ⑮ batedor de gancho
- ⑯ espátula
- ⑰ protecção da cabeça
- ⑱ resguardo contra salpicos

*Nota: A chave de bocas ⑪ mostrada na imagem é apenas para fins ilustrativos e não é fornecida na embalagem.*

### Acessórios opcionais

É disponibilizado pela Kenwood um vasto leque de acessórios opcionais que pode utilizar na sua Máquina de Cozinha. Para ver e poder adquirir qualquer dos acessórios opcionais disponíveis para a sua Máquina de Cozinha consulte por favor o folheto incluído na sua embalagem ou visite o site da Kenwood, [www.kenwoodworld.com](http://www.kenwoodworld.com).

### Nota: Acessórios para a entrada de baixa velocidade

A entrada de baixa velocidade do seu modelo de Máquina de Cozinha apresenta o Sistema de Conexão Twist. Está preparada para receber acessórios com o Sistema de Conexão Twist. Quando adquirir novos acessórios para a entrada de baixa velocidade deve sempre confirmar a compatibilidade com a sua Máquina de Cozinha. Todos os acessórios com o Sistema de Conexão Twist podem ser identificados através do código do produto que começa com KAX e também pelo logótipo Twist  visível na embalagem. Para mais informações, visite: [www.kenwoodworld.com/twist](http://www.kenwoodworld.com/twist).

Se já possui acessórios com o Sistema de Conexão de Barra  precisa de utilizar o adaptador KAT002ME fornecido na sua embalagem para os ligar ao Sistema de Conexão Twist  da sua Máquina de

Cozinha. (Consulte a secção “Utilizar o Adaptador” para saber como encaixar o adaptador.)

Para mais informações, visite:  
[www.kenwoodworld.com/twist](http://www.kenwoodworld.com/twist).

# Os utensílios da taça e algumas das suas utilizações

## Varinha K

Para fazer bolos, biscoitos, massa, glacê, recheios, éclairs e puré de batata.

## Batedor de varetas

Para bater ovos, natas, massa para crepes, pão-de-ló sem gordura, suspiros, cheesecakes, mousses, soufflés. Não utilize o batedor de varetas para misturas pesadas (ex. bater natas gordas e açúcar) – pode danificá-la.

## Batedor de gancho





Apenas para misturas com fermento de padeiro.

## Para utilizar os seus utensílios da taça

Confirme que o cabo eléctrico está completamente desenrolado do compartimento de armazenamento do cabo  antes de utilizar a Máquina de Cozinha.

1 Ligue o cabo à corrente eléctrica e o Botão de Standby (espera)  acende-se.

**Nota: A luz do Botão de Standby  pisca e a Máquina de Cozinha não funciona se a cabeça da batedeira estiver levantada ou se o controlo de velocidade não estiver na posição “O”. Antes de funcionar com a sua máquina confirme que a cabeça está correctamente encaixada em baixo e que o controlo de velocidade está na posição “O”. Se a luz continuar a piscar consulte a secção “Guia de avarias”.**

- 2 Puxe para baixo a alavanca de levantar a cabeça  e levante a cabeça da batedeira até prender .
- 3 Coloque a taça na base e gire na direcção dos ponteiros do relógio  para a fixar.
- 4 Coloque o utensílio desejado no encaixe para os acessórios. Depois empurre-o para cima  e rode-o  para o fixar.  
Nota: Se a varinha K ou o batedor de varetas não estiver a apanhar os ingredientes que se encontram no fundo da taça, consulte a secção “Ajustar o utensílio”.

- 5 Baixe a cabeça da batedeira puxando para baixo a alavanca de libertação da cabeça ⑥ e baixando a cabeça da batedeira até prender ⑦.
- 6 Ponha a máquina a funcionar rodando o controlo de velocidade ⑦ para a velocidade desejada. Use a posição de Impulso (P) para pequenos accionamentos à velocidade máxima.
- 7 Após a utilização, coloque novamente o controlo de velocidade na posição “O” (OFF) e desligue a Máquina de Cozinha da corrente eléctrica.
- 8 Liberte o utensílio rodando-o na direcção dos ponteiros do relógio para o desengatar e depois retire-o.

### Dicas

- Para incorporar totalmente todos os ingredientes pare frequentemente a máquina e rape para baixo com a espátula os lados da taça.
- Obtém melhores resultados quando usa ovos se estes estiverem à temperatura ambiente.
- Antes de bater as claras de ovo, certifique-se de que não existe gordura ou gema de ovo no batedor de varetas ou na taça.
- Use ingredientes frios para a massa a não ser que a receita diga o contrário.

### Indicações para fazer pão

#### Importante

- Nunca exceda as capacidades máximas mencionadas – pode sobrecarregar a máquina.
- Se ouvir que a batedeira está a funcionar com dificuldade, desligue e remova metade do preparado e bata cada metade em separado.
- Os ingredientes misturam-se melhor se colocar em primeiro lugar o líquido.

### Fermento

- **Fermento de padeiro seco** (o tipo que precisa de ser preparado): verse a água morna na taça. Adicione depois o fermento e o açúcar e deixe repousar cerca de 10 minutos até espumar.
- **Fermento de padeiro fresco:** esfarele para a farinha.
- **Outros tipos de fermento de padeiro:** siga as instruções do fabricante.
- Ponha a massa num saco plástico untado com gordura ou numa taça coberta com um pano de cozinha. Deixe levedar num local morno até duplicar de tamanho.

### Importante

Assegure-se de que os utensílios da taça NÃO estão colocados ou guardados dentro dela quando utiliza outras entradas para acessórios.

<b>Capacidades máximas</b>		<b>CHEF</b>	<b>Chef XL</b>
Massa quebrada	Peso de Farinha	680 g	910 g
Massa para Pão (massa levedada dura)	Peso de Farinha	1,36 Kg	1,6 Kg
	Peso total	2,18 Kg	2,5 Kg
Massa levedada mole (enriquecida com margarina e ovos)	Peso de Farinha	1,3 Kg	2,6 Kg
	Peso total	2,5 Kg	5 Kg
Mistura para bolo de frutas (Método de bater natas ou gordura com açúcar)	Peso total	2,72 Kg (mistura com 9 Ovos)	4,55 Kg (mistura com 15 Ovos)
Claras de ovos	Número	12	16
	Peso	(455 g)	(605 g)

\* Tamanho dos ovos usados = Classe M (Peso 53 g a 63 g)

<b>Utensílio</b>	<b>Receita/Processo</b>	<b>Velocidade Recomendada</b>
Varinha K	Bater manteiga/margarina e açúcar	Comece no "Min" e aumente gradualmente até ao "Max"
	Bater ovos em misturas para bolos	"4" até "Max"
	Incorporar farinha, frutos, etc.	"Incorporar" até "1"
	Preparados completos para bolos (Misturas compradas)	Comece no "Min" e aumente gradualmente até ao "Max"
	Massa e Biscoitos – envolver gordura em farinha	"Min" até "2"
	Creme Glacê	"Min" até "1"
	Esmagar Batatas	Comece no "Min" e aumente gradualmente até ao "Max"
Batedor de varetas	Claras de ovos	Gradualmente aumente até ao "Max"
	Batido esponjoso	
	Bater natas	
Batedor de gancho	Para misturas com Fermento de padeiro	Velocidade "Min" durante 45 a 60 seg. Depois aumente para a velocidade 1 durante 3 a 4 minutos.
		Reamassar na velocidade 1



# Para inserir e utilizar o seu Resguardo contra salpicos

## Para montar

O resguardo contra salpicos é constituído por duas peças: a protecção da cabeça (17) e o resguardo contra salpicos (18).

O resguardo contra salpicos não pode ser colocado na taça sem a protecção da cabeça.

- 1 Levante a cabeça da batedeira até prender.
- 2 Empurre a protecção da cabeça para cima na direcção da parte de baixo da cabeça da batedeira (8) até fixar completamente.
- 3 Coloque a taça na base.
- 4 Baixe a cabeça da batedeira.
- 5 Assente o resguardo contra salpicos no rebordo da taça e deslize-o para a frente até fixar completamente (9).

- Enquanto o seu aparelho mistura, pode adicionar ingredientes directamente à taça através da tampa de alimentação.
- 6 Para remover o resguardo deslize-o para fora da taça.
  - 7 Para remover a protecção da cabeça, levante a cabeça da batedeira até prender. Remova o utensílio, depois puxe a protecção da cabeça para baixo na direcção contrária à parte de baixo da cabeça da batedeira.

Nota: Coloque ou remova o resguardo apenas quando a cabeça da batedeira estiver na posição presa.

**Recomendamos que remova com regularidade a protecção da cabeça para a limpar.**

# Ajuste do Utensílio

## Varinha K e Batedor de Varetas

A altura dos utensílios na taça são regulados na fábrica para que não sejam necessários ajustes.

Contudo, se deseja ajustar o utensílio, use uma chave de bocas adequada:

TIPO KVC50 = 17 mm

TIPO KVL60 = 19 mm

Depois siga as instruções seguintes:

- 1 Desligue o aparelho da corrente.
  - 2 Levante a cabeça da batedeira e insira o batedor de varetas ou a varinha.
  - 3 Baixe a cabeça da batedeira. Se a folga precisar de ser reajustada, levante a cabeça da batedeira e remova o utensílio. O ideal é que o utensílio **quase** toque o fundo da taça (10).
  - 4 Utilizando uma chave de bocas de tamanho correcto, liberte um pouco a porca para reajustar suficientemente o eixo (11). Para baixar o utensílio mais para o fundo da taça, gire o eixo na direcção contrária à dos ponteiros do relógio. Para levantar o utensílio para que este não toque no fundo da taça, gire o eixo na direcção dos ponteiros do relógio.
  - 5 Volte a apertar a porca.
  - 6 Coloque o utensílio na batedeira e baixe a cabeça desta. (Confirme a posição, ver o ponto acima).
  - 7 Repita, se necessário, os passos anteriores até que o acessório esteja na posição correcta. Uma vez conseguida a posição correcta, aperte a porca de forma segura.
- Nota: A chave de bocas (11) mostrada na imagem é apenas para fins ilustrativos e não é fornecida na embalagem.

## Batedor de gancho

Este utensílio é fixo de fábrica e não deve precisar de ajuste.

# Utilizar o Adaptador KAT002ME

## Utilizar o Adaptador

- 1 Remova a tampa da entrada de baixa velocidade carregando-lhe na parte de cima e retirando-a ❶.
- 2 Com o adaptador colocado na posição apresentada (a marca K em cima), insira na entrada de baixa velocidade e rode para o prender ❷. O parafuso de fixação deve estar virado para a máquina.
- Nota: Antes de tentar encaixar qualquer acessório, confira se, dentro do adaptador, o parafuso de fixação está suficientemente desenroscado para permitir que o acessório seja inserido.
- 3 Insira o acessório (rodando-o para os dois lados até o prender), depois rode o parafuso de fixação ❸ na direcção contrária dos ponteiros do relógio para o prender.
- 4 Consulte o manual que acompanha cada acessório para mais informações sobre a utilização.

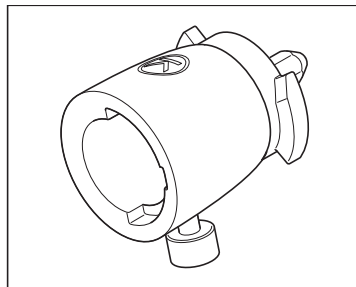

- 5 Efectue o inverso do procedimento acima descrito para retirar o acessório do adaptador.

## Limpeza

- Retire Sempre o acessório do adaptador antes da limpeza das peças.
- O adaptador só pode ser limpo com um pano húmido e NUNCA emerso em água. **NÃO lave o adaptador na máquina de lavar louça.**

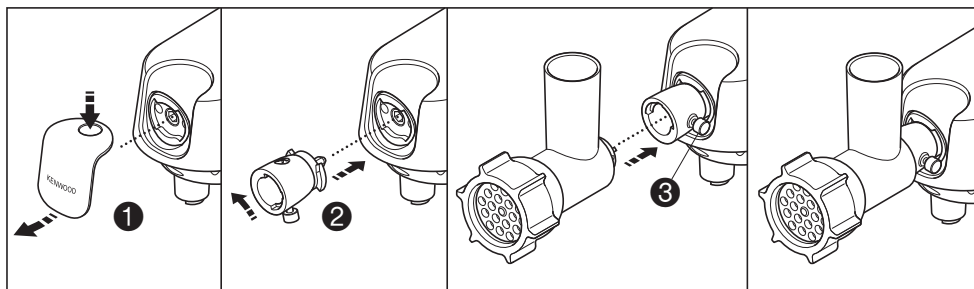

# Cuidados e Limpeza

- Desligue sempre e retire o cabo eléctrico da tomada antes de limpar.
- Pode aparecer alguma gordura na entrada de baixa velocidade ② quando a usar pela primeira vez. Isto é normal – limpe-a simplesmente.

## Unidade Motriz e Tampas das Entradas

- Limpe com um pano húmido e seque em seguida.
- Nunca submerja em água ou use abrasivos.
- Guarde o fio em excesso no compartimento de armazenagem ⑫ na traseira da máquina.

## Taça

- Lave à mão e depois seque ou lave na máquina da loiça.
- Nunca use uma escova metálica, esfregão de aço ou lixívia para limpar a sua taça de aço inoxidável. Utilize vinagre para remover o calcário.
- Mantenha-a afastada de fontes de calor (discos do fogão, forno, microondas).



## Utensílios e Resguardo contra Salpicos

- Lave à mão e em seguida seque cuidadosamente.
- Em alternativa, podem ser lavados na prateleira de cima da máquina de lavar loiça. Evite colocar as peças directamente por cima dos elementos de aquecimento da prateleira superior. É recomendado que utilize um programa de temperatura baixa (máximo 50°C).

# Assistência e cuidados do cliente

- Caso o fio se encontre danificado, deverá, por motivos de segurança, ser substituído pela Kenwood ou por um reparador Kenwood autorizado.  
Caso necessite de assistência para:
  - utilizar o seu electrodoméstico ou
  - assistência ou reparações
  - Contacte o estabelecimento onde adquiriu o electrodoméstico.
- Concebido e projectado no Reino Unido pela Kenwood.
- Fabricado na China.

# Guia de avarias

Problema	Causa	Solução
O batedor de varetas ou a varinha k toca no fundo da taça ou não chega aos ingredientes do fundo da taça.	O utensílio não está à altura correcta e precisa de ser ajustado.	Ajuste a altura do utensílio usando uma chave de bocas de tamanho correcto – ver a secção “Ajuste do Utensílio”.
O acessório para a baixa velocidade não pode ser inserido.	Confirme que o seu acessório é compatível para ser usado no seu modelo de máquina. O Sistema de conexão Twist necessita de (Modelo KAX) 	O acessório deve ter o sistema de conexão twist KAX  colocado na entrada. Se já possui acessórios com o Sistema de Conexão de Barra  precisa de utilizar o adaptador KAT002ME fornecido para os ligar ao Sistema de Conexão Twist da sua Máquina de Cozinha. <i>Para mais informações, visite: <a href="http://www.kenwoodworld.com/twist">www.kenwoodworld.com/twist</a></i>
A luz de espera pisca quando a Máquina de Cozinha é ligada pela primeira vez à corrente eléctrica.	O controlo de velocidade não está na posição “O”.  A cabeça da batedeira está levantada ou não está presa correctamente em baixo.	Coloque o controlo de velocidade na posição “O”.  Verifique se a cabeça da Máquina de Cozinha está correctamente presa em baixo.
A Máquina de cozinha pára durante o funcionamento. A Luz de espera pisca rapidamente.	Foi activado o sistema de protecção de sobrecarga ou de sobreaquecimento. Excedida a capacidade máxima.	Desligue da corrente eléctrica e confira que não há obstrução ou sobrecarga. Rode o controlo de velocidade para a posição “O” e recomece. Se a máquina não começar a funcionar, remova parte dos ingredientes da taça para reduzir a carga e recomece. Se isto não resolver o problema, desligue da corrente e espere 15 minutos. Ligue novamente à corrente e volte a seleccionar a velocidade. Se mesmo assim a batedeira não recomeçar a trabalhar, contacte o “Serviço de Cuidados ao Cliente” da Kenwood para mais conselhos.

<b>Problema</b>	<b>Causa</b>	<b>Solução</b>
Luz de espera apagada enquanto a Máquina está ligada à corrente eléctrica.	A Máquina de Cozinha esteve ligada à corrente mais de 20 minutos sem ser posta a funcionar e entrou em modo de espera.	Carregue uma vez no botão de espera para recomeçar.



## **Advertências para a eliminação correcta do produto nos termos da Directiva Europeia 2002/96/EC.**

No final da sua vida útil, o produto não deve ser eliminado conjuntamente com os resíduos urbanos.

Pode ser depositado nos centros especializados de recolha diferenciada das autoridades locais, ou junto dos revendedores que prestem esse serviço.

Eliminar separadamente um electrodomésticos permite evitar as possíveis consequências negativas para o ambiente e para a saúde pública resultantes da sua eliminação inadequada, além de permitir reciclar os materiais componentes, para, assim se obter uma importante economia de energia e de recursos.

Para assinalar a obrigação de eliminar os electrodomésticos separadamente, o produto apresenta a marca de um contentor de lixo com uma cruz por cima.

# Conozca su Robot de Cocina Kenwood

Felicidades por la compra de un aparato Kenwood. Con una gama tan amplia de accesorios disponibles, es más que una simple mezcladora. Es un robot de cocina de última generación. Esperamos que lo disfrute.

Resistente. Fiable. Versátil. Kenwood.

## Seguridad

- Lea estas instrucciones atentamente y guárdelas para poder utilizarlas en el futuro.
- Quite todo el embalaje y las etiquetas.
- Gire el control de velocidad a la posición de apagado “O” y desenchufe el aparato antes de acoplar o quitar utensilios/accesorios, después de su uso y antes de limpiarlo.
- No acerque los dedos a las partes móviles ni a los accesorios acoplados.
- Nunca deje el robot de cocina desatendido cuando esté en funcionamiento.
- Nunca utilice un aparato dañado. Para solicitar que lo revisen o lo reparen, consulte la sección “servicio técnico y atención al cliente”.
- Nunca ponga el robot de cocina en funcionamiento con el cabezal levantado.
- Nunca deje que el cable de alimentación eléctrica cuelgue de un lugar donde un niño pueda cogerlo.
- No permita que la unidad de potencia, el cable o el enchufe se mojen.
- Nunca utilice un accesorio no autorizado o más de un accesorio a la vez.
- Nunca sobrepase las cantidades indicadas en la tabla de capacidades máximas.
- Al usar un accesorio, lea y siga las instrucciones de seguridad que se facilitan con el mismo.

- Tenga cuidado al levantar este aparato ya que pesa mucho. Asegúrese de que el cabezal esté correctamente fijado y en posición bajada, y de que el bol, los utensilios, las tapas de las salidas y el cable estén bien sujetos antes de levantarlo.
- Asegúrese de que el cable esté completamente desplegado del compartimento del cable (12) antes de utilizar el robot de cocina.
- Los niños deben ser vigilados para asegurarse de que no jueguen con el aparato.
- No mueva ni levante el cabezal de la mezcladora con un accesorio acoplado ya que ello podría afectar a la estabilidad del robot de cocina.
- No ponga el aparato en funcionamiento cerca del borde de una encimera.
- Este aparato puede ser utilizado por personas con capacidades físicas, sensoriales o mentales disminuidas o con falta de experiencia o conocimientos si han recibido instrucciones o supervisión en relación con el uso del aparato de forma segura y si entienden los peligros que ello implica.
- El uso incorrecto de su aparato puede producir lesiones.
- Este aparato no debe ser utilizado por niños. Mantenga el aparato y su cable fuera del alcance de los niños.
- Utilice este aparato únicamente para el uso doméstico al que está destinado. Kenwood no se hará cargo de responsabilidad alguna si el aparato se somete a un uso inadecuado o si no se siguen estas instrucciones.

### **Antes de enchufar el aparato**

- Asegúrese de que el suministro de energía eléctrica sea la mismo que el que figura en la parte inferior del aparato
- Este dispositivo cumple con la Directiva 2004/108/CE sobre Compatibilidad Electromagnética, y con el reglamento (CE) n° 1935/2004, de 27 de octubre de 2004, sobre los materiales y objetos destinados a entrar en contacto con alimentos.

### **Antes de utilizar el aparato por primera vez**

- Lave las piezas: consulte la sección “cuidado y limpieza”.

# Conozca su Robot de Cocina

## Descripción del aparato

### Salidas de los accesorios

- ① salida de alta velocidad
- ② salida de baja velocidad
- ③ toma de los utensilios del bol

### Mezcladora

- ④ tapa de la salida de alta velocidad
- ⑤ cabezal de la mezcladora
- ⑥ palanca para soltar el cabezal
- ⑦ control de velocidad y acción intermitente
- ⑧ botón "en espera"
- ⑨ unidad de potencia
- ⑩ bol
- ⑪ tapa de la salida de baja velocidad
- ⑫ compartimento del cable
- ⑬ batidor K
- ⑭ batidor de varillas
- ⑮ gancho de amasar
- ⑯ espátula
- ⑰ protector del cabezal
- ⑱ antisalpicaduras

*Nota: la llave inglesa ⑪ se muestra únicamente a título ilustrativo y no se suministra en el paquete.*



## Accesorios opcionales

Hay disponible una gama de accesorios opcionales para usarlos con su robot de cocina. Consulte el folleto de accesorios que se incluye en su paquete o visite la página [www.kenwoodworld.com](http://www.kenwoodworld.com) para ver la gama completa y cómo comprar un accesorio no incluido en su paquete.

### Nota: accesorios de la salida de baja velocidad

La salida de baja velocidad de su modelo de robot de cocina ofrece el sistema de conexión Twist (Twist Connection System) Está diseñada para aceptar accesorios con el sistema de conexión Twist.

Cuando compre accesorios nuevos para la salida de baja velocidad, debe comprobar la compatibilidad con su robot de cocina. Todos los accesorios con el sistema de conexión Twist se pueden identificar por el código de producto que empieza por KAX y también por el logotipo Twist  que aparece en el embalaje. Para obtener más información visite la página [www.kenwoodworld.com/twist](http://www.kenwoodworld.com/twist).

Si tiene accesorios con el sistema de conexión de barra (Bar Connection System)  deberá utilizar el adaptador KAT002ME que se facilita en su paquete para conectarlos al sistema de conexión Twist  de su robot de cocina (consulte la sección "Usar el adaptador" para saber cómo se debe acoplar el adaptador).  
*Para obtener más información visite la página [www.kenwoodworld.com/twist](http://www.kenwoodworld.com/twist).*



# Los utensilios del bol y algunos de sus USOS

## Batidor K

Para hacer tartas, galletas, pastelitos, glaseado, rellenos, pastelitos rellenos de crema y puré de patata.

## Batidor de varillas

Para huevos, crema, pasta para rebozar, bizcochos sin grasa, merengues, tartas de queso, mousses, suflés. No utilice el batidor de varillas para mezclas pesadas (por ejemplo, batir manteca y azúcar), ya que podría dañarlo.

## Gancho de amasar

Solo para mezclas de levadura.

## Para usar los utensilios del bol

Asegúrese de que el cable esté completamente desplegado del compartimento del cable ⑫ antes de utilizar el robot de cocina.

- 1 Enchufe y el botón “en espera” ⑧ se encenderá.

**Nota: la luz del botón “en espera” ⑧ parpadeará y el robot de cocina no funcionará si el cabezal de la mezcladora está levantado o el control de velocidad no está en la posición “O”. Antes de poner el aparato en marcha, compruebe que el cabezal de la mezcladora esté correctamente fijado y en posición bajada y que el control de velocidad esté en la posición “O”. Si la luz sigue parpadeando, consulte la “guía de solución de problemas”.**

- 2 Empuje la palanca para levantar el cabezal ① hacia abajo y levante el cabezal de la mezcladora hasta que quede bloqueado ②.
- 3 Coloque el bol sobre la base y gire en el sentido de las agujas del reloj ③ para fijarlo en su posición.
- 4 Ponga el utensilio deseado en la toma. Luego empuje hacia arriba ④ y gire ⑤ el utensilio para fijarlo en su posición. Nota: si el batidor K o el batidor de varillas no recogen ingredientes del fondo del bol, consulte la sección “Ajuste de los utensilios”.
- 5 Baje el cabezal de la mezcladora empujando la palanca para soltar el cabezal hacia abajo ⑥ y baje el cabezal de la mezcladora hasta que quede bloqueado ⑦.
- 6 Ponga el aparato en marcha girando el control de velocidad ⑦ hacia el ajuste de velocidad deseado. Utilice la posición de acción intermitente (P) para impulsos breves de velocidad máxima.
- 7 Después del uso, gire el control de velocidad hacia la posición de apagado “O” y desenchufe su robot de cocina.
- 8 Suelte el utensilio girando en el sentido de las agujas del reloj para desbloquearlo de la toma de los utensilios y luego quítelo.

## Consejos

- Para incorporar completamente los ingredientes, detenga la mezcladora y limpie el bol con la espátula frecuentemente.
- Para obtener mejores resultados al batir, use huevos a temperatura ambiente.
- Antes de batir claras de huevo, compruebe que no haya grasa ni yema de huevo en el batidor de varillas o en el bol.
- Utilice ingredientes fríos para los pastelitos a menos que su receta indique lo contrario.

## Puntos para hacer pan

### Importante

- Nunca sobrepase las capacidades máximas establecidas, de lo contrario, puede sobrecargar el robot.
- Si oye que el aparato se ahoga, desconéctelo, retire la mitad de la masa y trabaje cada mitad por separado.
- Los ingredientes se mezclan mejor si se pone primero el líquido.

## Levadura

- **Levadura seca** (de la clase que necesita reconstitución): vierta el agua caliente en el bol. A continuación, añada la levadura y el azúcar y déjelo reposar unos 10 minutos hasta que adquiera una consistencia espumosa.
- **Levadura fresca:** desmenúcela en la harina.
- **Otros tipos de levadura:** siga las instrucciones del fabricante.
- Ponga la masa en una bolsa de polietileno untada con mantequilla o en un bol tapado con un paño de cocina. Déjela en un sitio templado hasta que haya doblado su tamaño.

### Importante

Compruebe que no haya utensilios del bol acoplados o guardados en el bol al utilizar otras salidas.

Capacidades máximas		Chef	Chef XL
Pasta quebrada	Peso de la harina	680 g	910 g
Masa de pan (con levadura dura)	Peso de la harina	1,36 kg	1,6 kg
	Peso total	2,18 kg	2,5 kg
Masa con levadura blanda (enriquecida con mantequilla y huevos)	Peso de la harina	1,3 kg	2,6 kg
	Peso total	2,5 kg	5 kg
Mezcla para pastel de frutas (método de batir la mantequilla con el azúcar)	Peso total	2,72 kg (mezcla de 9 huevos)	4,55 kg (mezcla de 15 huevos)
Claras de huevo	Número Peso	12 (455 g)	16 (605 g)

\* Tamaños de los huevos utilizados = tamaño mediano (peso 53 – 63 g)

<b>Utensilio</b>	<b>Receta/proceso</b>	<b>Velocidad recomendada</b>
Batidor K	Batir mantequilla/ margarina y azúcar	Empezar en "Min" y aumentar gradualmente a "Max"
	Batir huevos para incorporarlos en preparados para tartas	"4" a "Max"
	Añadir harina, fruta, etc	"Incorporar" a "1"
	Preparados para tartas en un solo paso	Empezar en "Min" y aumentar gradualmente a "Max"
	Pastelitos y galletas – mezclar manteca y harina	"Min" a "2"
	Glasé real	"Min" a "1"
	Puré de patatas	Empezar en "Min" y aumentar gradualmente a "Max"
Batidor de varillas	Claros de huevo	Aumente gradualmente a "Max"
	Bizcochos ligeros	
	Nata	
Gancho de amasar	Para masas con levadura	Velocidad "Min" durante 45 - 60 segundos. Luego, aumentar a velocidad 1 durante aprox. 3 – 4 minutos.
		Reamasar a velocidad 1

# Acoplar y utilizar el antisalpicaduras

## Montaje

El montaje del antisalpicaduras consta de 2 piezas: el protector del cabezal (17) y el antisalpicaduras (18).

El antisalpicaduras no se puede acoplar al bol a menos que el protector esté colocado.

- 1 Levante el cabezal de la mezcladora hasta que quede bloqueado.
  - 2 Enganche el protector del cabezal en la parte inferior del cabezal de la mezcladora (8) hasta que esté totalmente colocado.
  - 3 Coloque el bol sobre la base.
  - 4 Baje el cabezal de la mezcladora.
  - 5 Apoye el antisalpicaduras en el borde del bol y, a continuación, deslícelo hacia adelante hasta que esté completamente colocado (9).
- Durante el proceso de mezclado, los ingredientes se pueden añadir directamente al bol a través del tubo de alimentación.

- 6 Para quitar el antisalpicaduras, simplemente, deslícelo hacia atrás para separarlo del bol de la mezcladora.
  - 7 Para quitar el protector del cabezal, levante el cabezal de la mezcladora hasta que quede bloqueado. Quite el utensilio si está acoplado, a continuación, tire del protector del cabezal hacia abajo desde la parte inferior del cabezal de la mezcladora.
- Nota: solamente coloque o quite el antisalpicaduras cuando el cabezal de la mezcladora esté en posición de bloqueo.

**Recomendamos quitar el protector del cabezal regularmente del cabezal de la mezcladora para limpiarlo.**

## Ajuste de los utensilios

### Batidor K y batidor de varillas

Los utensilios se regulan a la altura correcta para el bol facilitado en la fábrica y no deberían necesitar ningún ajuste. Sin embargo, si desea ajustar el utensilio, utilice una llave inglesa del tamaño adecuado:

TIPO KVC50 = 17 mm

TIPO KVL60 = 19 mm

A continuación, siga las siguientes instrucciones:

- 1 Desenchufe el aparato.
- 2 Levante el cabezal de la mezcladora e inserte el batidor de varillas o el batidor K.
- 3 Baje el cabezal de la mezcladora. Si hay que ajustar el espacio libre, levante el cabezal de la mezcladora y quite el utensilio. Lo ideal sería que el batidor de varillas y el batidor K **casi** tocaran el fondo del bol (10).

- 4 Con una llave inglesa adecuada, afloje la tuerca lo bastante como para permitir el ajuste del eje ⑪. Para bajar el utensilio más cerca del fondo del bol, gire el eje en sentido contrario a las agujas del reloj. Para subir el utensilio hacia arriba y alejarlo del fondo del bol, gire el eje en el sentido de las agujas del reloj.
- 5 Vuelva a apretar la tuerca.
- 6 Acople el utensilio a la mezcladora y baje el cabezal (compruebe su posición, consulte los puntos que se indican arriba).

- 7 Repita los pasos anteriores, en caso necesario, hasta que el utensilio esté colocado correctamente. Una vez conseguido, apriete bien la tuerca.
- Nota: la llave inglesa ⑪ se muestra únicamente a título ilustrativo.

### **Gancho de amasar**

Este utensilio se regula en la fábrica y no debería necesitar ningún ajuste.

## Cuidado y limpieza

- Apague y desenchufe siempre el aparato antes de proceder a su limpieza.
- Quizá aparezca un poco de grasa en la salida de baja velocidad ⑫ la primera vez que la utilice. Esto es algo normal, límpiela sin más.

### **Unidad de potencia y tapas de las salidas**

- Límpielas con un paño húmedo y luego séquelas.
- Nunca las sumerja en agua ni utilice productos abrasivos.
- Recoja el exceso de cable en el compartimento del cable ⑬ situado en la parte posterior del aparato.

### **Bol**

- Lávelo a mano y, a continuación, séquelo bien o lávelo en el lavavajillas.
- No utilice nunca un cepillo metálico, un estropajo de aluminio ni lejía para limpiar su bol de acero inoxidable. Use vinagre para eliminar las incrustaciones de cal.
- Manténgalo alejado del calor (parte superior de la cocina, hornos, microondas).

### **Utensilios y antisalpicaduras**

- Lávelos a mano y, a continuación, séquelos bien.
- También se pueden lavar en la bandeja superior del lavavajillas. Evite colocar los artículos en la bandeja inferior directamente por encima del elemento térmico. Se recomienda utilizar un programa corto y a baja temperatura (50 °C máximo).

## Servicio técnico y atención al cliente

- Si el cable está dañado, por razones de seguridad, debe ser sustituido por Kenwood o por un técnico autorizado por Kenwood.

Si necesita ayuda sobre:

- el uso del aparato o
- el servicio técnico o reparaciones
- Póngase en contacto con el establecimiento en el que compró el aparato.
- Diseñado y creado por Kenwood en el Reino Unido.
- Fabricado en China.

# Usar el adaptador KAT002ME

## Usar el adaptador

- 1 Quite la tapa de la salida de baja velocidad presionando la parte superior y levantándola **1**.
  - 2 Con el adaptador en la posición que se muestra (logotipo K en la parte superior), colóquelo en la salida de baja velocidad y gírelo para que quede bien sujeto en su posición **2**. El tornillo de bloqueo debe quedar orientado hacia adelante.
- Nota: antes de intentar acoplar un accesorio, compruebe el interior del adaptador para asegurarse de que el tornillo de bloqueo esté suficientemente desenroscado para permitir la inserción del accesorio.
- 3 Inserte el accesorio (girando en ambos sentidos hasta que se ubique), luego gire el tornillo de bloqueo **3** en sentido contrario a las agujas del reloj para que quede bien sujeto en su posición.

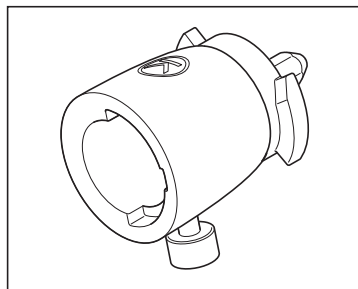



- 4 Consulte el manual de cada accesorio para ver las instrucciones de uso.
- 5 Invierta el procedimiento anterior para quitar el accesorio del adaptador.

## Limpieza

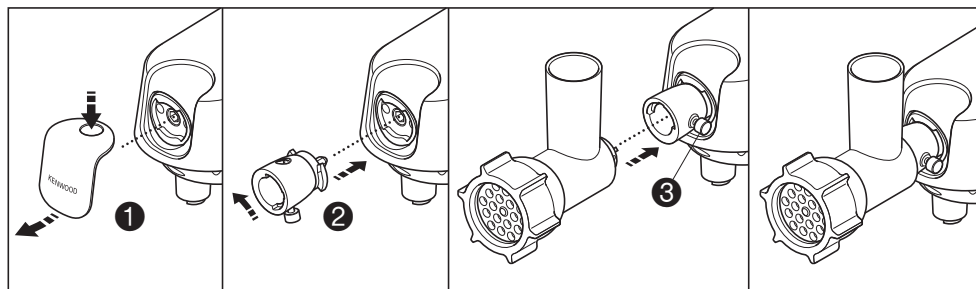
- Quite siempre el accesorio del adaptador antes de limpiar las piezas.
- El adaptador se debe limpiar solamente con un paño húmedo, y no se debe sumergir en agua. **No ponga el adaptador en el lavavajillas.**



# Guía de solución de problemas

Problema	Causa	Solución
El batidor de varillas o el batidor K golpea el fondo del bol o no llega hasta los ingredientes del fondo del bol.	El utensilio está a una altura equivocada y necesita ser ajustado.	Ajuste la altura con una llave inglesa adecuada – consulte la sección “Ajuste de los utensilios”.
El accesorio de baja velocidad no se puede acoplar.	Compruebe que su accesorio sea compatible para utilizarlo con su modelo. Se requiere el sistema de conexión Twist (modelo KAX) 	El accesorio debe tener el sistema de conexión Twist KAX  para encajar en la salida. Si tiene accesorios con el sistema de conexión de barra  deberá utilizar el adaptador KAT002ME facilitado para conectarlos al sistema de conexión Twist de su robot de cocina. <i>Para obtener más información visite la página <a href="http://www.kenwoodworld.com/twist">www.kenwoodworld.com/twist</a></i>
La luz de “en espera” parpadea cuando el robot de cocina se enchufa por primera vez.	El control de velocidad no está en la posición “O”.  El cabezal de la mezcladora está levantado o no está correctamente bloqueado.	Compruébelo y gire el control de velocidad hacia la posición “O”.  Compruebe que el cabezal del robot de cocina esté correctamente bloqueado.
El robot de cocina se para durante el funcionamiento. La luz de “en espera” parpadea rápidamente.	La protección de sobrecarga o el sistema de sobrecalentamiento está activado. Capacidad máxima sobrepasada.	Desenchufe y compruebe si hay alguna obstrucción o sobrecarga. Gire el control de velocidad hacia “O” y luego vuelva a poner en marcha el robot. Si no funciona, quite algunos ingredientes para reducir la carga y vuelva a ponerlo en marcha. Si esto tampoco soluciona el problema, desenchufe el aparato y déjelo parado durante 15 minutos. Enchúfelo y vuelva a seleccionar la velocidad. Si la mezcladora no se vuelve a poner en marcha al seguir el procedimiento arriba indicado, póngase en contacto con “atención al cliente” para obtener más asesoramiento.

Problema	Causa	Solución
La luz de “en espera” se apaga mientras el aparato está enchufado.	El robot de cocina se ha dejado enchufado durante más de 20 minutos sin ser utilizado y ha entrado en modo espera.	Apriete el botón “en espera” una vez para volver a ponerlo en marcha.



## **Advertencias para la eliminación correcta del producto según establece la Directiva Europea 2002/96/CE.**

Al final de su vida útil, el producto no debe eliminarse junto a los desechos urbanos. Puede entregarse a centros específicos de recogida diferenciada dispuestos por las administraciones municipales, o a distribuidores que faciliten este servicio. Eliminar por separado un electrodoméstico significa evitar posibles consecuencias negativas para el medio ambiente y la salud derivadas de una eliminación inadecuada, y permite reciclar los materiales que lo componen, obteniendo así un ahorro importante de energía y recursos. Para subrayar la obligación de eliminar por separado los electrodomésticos, en el producto aparece un contenedor de basura móvil tachado.



# Kend din Kenwood-køkkenmaskine

Tillykke med din nye Kenwood. Med et så bredt udvalg af tilbehør er det mere end blot en mixer. Det er en højtudviklet køkkenmaskine. Vi håber, du får fornøjelse af den.

Robust. Driftssikker. Alsidig. Kenwood.

## Sikkerhed

- Læs denne brugervejledning nøje, og opbevar den i tilfælde af, at du får brug for at slå noget op i den.
- Fjern al emballage og mærkater.
- Drej hastighedsregulatoren til FRA-positionen "0", og træk stikket ud, før redskaber/tilbehør påsættes eller aftages, efter brug og før rengøring.
- Hold dine fingre væk fra bevægelige dele og påsat tilbehør.
- Lad aldrig køkkenmaskinen være uden opsyn, når den er i drift.
- Brug aldrig et beskadiget apparat. Få det kontrolleret eller repareret: Se afsnittet "Service og kundepleje".
- Betjen aldrig køkkenmaskinen med hovedet i hævet position.
- Lad aldrig ledningen hænge ned, så et barn kan gribe fat i den.
- Lad aldrig motorenheden, ledningen eller stikket blive våde.
- Brug aldrig uautoriseret tilbehør eller mere end et tilbehør ad gangen.
- Overskrid aldrig mængderne, der er angivet i oversigten over maksimal kapacitet.
- Når et tilbehør bruges, skal sikkerhedsvejledningen, der leveres med det, læses og følges.
- Vær forsigtig ved løft af dette apparat, da det er tungt. Sørg for, at hovedet er korrekt låst i den nedadpegende position, og at skålen, redskaberne, udtagsdækslerne og ledningen er fastgjort før løft.

- Sørg for, at ledningen er rullet helt ud af ledningsopbevaringsrummet  før brug af køkkenmaskinen.
- Børn skal overvåges for at sikre, at de ikke leger med apparatet.
- Flyt eller hæv ikke mixerhovedet med tilbehør påsat, da køkkenmaskinen kan blive ustabil.
- Betjen ikke dit apparat nær en bordkant.
- Apparater kan bruges af personer med reducerede fysiske, sansemæssige eller mentale evner, eller mangel på erfaring og kendskab, hvis de er blevet vejledt eller givet instrukser i brugen af apparatet på en sikker måde, og hvis de forstår de farer, der er involveret.
- Misbrug af maskinen kan føre til læsioner.
- Dette apparat må ikke anvendes af børn. Opbevar apparatet og ledningen utilgængeligt for børn.
- Anvend kun apparatet til husholdningsbrug. Kenwood påtager sig intet erstatningsansvar, hvis apparatet ikke anvendes korrekt eller disse instruktioner ikke følges.

### **Før stikket sættes i**

- Sørg for at elforsyningen svarer til den, der står på undersiden af motorenheden.
- Denne anordning er i overensstemmelse med EU-direktivet 2004/108/EF om elektromagnetisk forligelighed og EU-regulativ nr.1935/2004 fra 27/10/2004 om materialer, der er beregnet til at komme i kontakt med fødevarer.

### **Før første brug**

- Vask delene: Se "Pleje og rengøring"-afsnittet.

# Kend din køkkenmaskine

## Forklaring

### Udtag til tilbehør

- ① højhastighedsudtag
- ② lavhastighedsudtag
- ③ holder til skålræds kabler

### Mixer

- ④ dæksel til højhastighedsudtag
- ⑤ mixerhoved
- ⑥ udløsningsgreb til mixerhoved
- ⑦ hastigheds- og pulsregulator
- ⑧ standby-knap
- ⑨ motorenhed
- ⑩ skål
- ⑪ dæksel til lavhastighedsudtag
- ⑫ rum til ledningsopbevaring
- ⑬ K-spade
- ⑭ piskeris
- ⑮ dejkrog
- ⑯ dejskraber
- ⑰ hovedskærm
- ⑱ stænkskærm

*Bemærk: Viste skruenøgle ⑪ er kun til illustration og medfølger ikke i pakken.*



## Valgfrit tilbehør

Der findes et sortiment af valgfrit tilbehør til brug med din køkkenmaskine. Se tilbehørsbrochuren, der medfølger i din pakke, eller besøg [www.kenwoodworld.com](http://www.kenwoodworld.com), og se det fulde sortiment, og hvordan du køber tilbehør, der ikke medfølger i din pakke.

## Bemærk: Tilbehør til lavhastighedsudtag

Lavhastighedsudtaget på din køkkenmaskinemodel har vride-tilslutningssystem. Det er konstrueret til at passe til vridetilslutningssystem-tilbehør.

Når du køber nyt tilbehør til lavhastighedsudtaget, skal du kontrollere kompatibilitet med din køkkenmaskine. Alt vridetilslutningssystem-tilbehør kan identificeres via produktkoden, der begynder med KAX og også på Twist-logoet , som er synligt på emballagen. For at få flere oplysninger kan du besøge [www.kenwoodworld.com/twist](http://www.kenwoodworld.com/twist).

Hvis dit eget tilbehør har stang-tilslutningssystem , skal du bruge KAT002ME-mellemstykket, der medfølger i din pakke, til at tilslutte disse til vride-tilslutningssystemet  på din køkkenmaskine. (Se afsnittet "Brug af mellemstykket" angående påsætning af mellemstykket.)

*For at få flere oplysninger kan du besøge [www.kenwoodworld.com/twist](http://www.kenwoodworld.com/twist).*

# Skålredskaberne og nogle af deres anvendelser

## K-spade

Til kager, småkager, butterdej, glasur, fyld, vandbakkelser og kartoffelmos

## Piskeris

Til æg, fløde, pandekagedej, fedtfri formkager, marengs, cheesecakes, mousser, souffléer. Brug ikke piskeriset til tunge blandinger (f.eks. sammenpiskning af fedtstof og sukker) – du kan beskadige det.

## Dejkrog

Kun til gærdej.

## Brug af dine skålredskaber

Sørg for, at ledningen er rullet helt ud af rummet til ledningsopbevaring ⑫ for brug af køkkenmaskinen.

- 1 Sæt stikket i, og standby-knappen ⑧ tændes.

**Bemærk: Standby-knappens lys ⑧ blinker, og køkkenmaskinen kører ikke, hvis mixerhovedet er i hævet position, eller hastighedsregulatoren ikke er i "O"-positionen. Før betjening skal du kontrollere, at mixerhovedet er korrekt låst nede, og at hastighedsregulatoren står i "O"-position. Hvis lyset fortsat blinker, skal du se "fejlfindingsguiden".**

- 2 Tryk grebet til løft af hovedet ① ned, og løft mixerhovedet, til det låses ②.
- 3 Sæt skålen ned i foden, og drej med uret ③ for at fastgøre den i position.
- 4 Placer det ønskede redskab i holderen. Tryk derpå op ④, og drej ⑤ redskabet for at låse det i position.

Bemærk: Hvis K-spaden eller piskeriset ikke når ingredienserne i bunden af skålen, skal du se afsnittet "Redskabsjustering".

- 5 Sænk mixerhovedet ved at trykke udløsningsgrebet til hovedet ned ⑥ og sænke mixerhovedet, til det låses ⑦.
- 6 Start maskinen ved at dreje hastighedsregulatoren ⑦ til den ønskede hastighedsindstilling. Brug pulspositionen (P) til korte intervaller med maksimal hastighed.
- 7 Efter brug skal du sætte hastighedsregulatoren tilbage på "O" FRA-positionen og trække stikket til din køkkenmaskine ud.
- 8 Udløs redskabet ved at dreje mod uret for at låse det op fra redskabsholderen og derpå aftage det.

## Tip

- For helt at irøre ingredienserne skal du holde med at blande og ofte skrabe indholdet ned med dejskraberen.
- For de bedste resultater ved piskning skal der bruges æg, der har stuetemperatur.
- Før du pisker æggeghvider, skal du sikre, at der ikke er noget fedtstof eller æggeblomme på piskeriset eller skålen.
- Brug kolde ingredienser til butterdej, medmindre der står noget andet i opskriften.

## Vigtigt om brødfremstilling

### Vigtigt

- Overskrid aldrig de maksimale mængder, der er opgivet – du kan overbelaste maskinen.
- Hvis du hører, at maskinen sejtrækker, skal du slukke for den, fjerne halvdelen af dejen og så ælte hver halvdel for sig.
- Ingredienserne blandes bedst, hvis du hælder væsken i først.

### Gær

- **Tørret gær** (den type, der skal oplødes): Hæld det varme vand i skålen. Tilføj derpå gæren og sukkeret, og lad det stå i ca. 10 minutter, til det skummer.

- **Frisk gær:** Smuldres i melet.
- **Andre gærtyper:** Følg producentens vejledning.
- Kom dejen i en smurt plastpose eller en skål, der er dækket med et viskestykke. Lad den stå et varmt sted, til den er blevet dobbelt så stor.

### Vigtigt

Sørg for, at ingen skåledeksler er påsat eller opbevares i skålen, når de andre udtag benyttes.

Maksimal kapacitet		Chef	Chef XL
Butterdej	Mel, vægt	680 g	910 g
Brøddej (fast, med gær)	Mel, vægt	1,36 kg	1,6 kg
	Vægt i alt	2,18 kg	2,5 kg
Blød gærdej (med smør og æg)	Mel, vægt	1,3 kg	2,6 kg
	Vægt i alt	2,5 kg	5 kg
Frugtkageblanding (Sammenpiskning af fedtstof og sukker)	Vægt i alt	2,72 kg (Blanding med 9 æg)	4,55 kg (Blanding med 15 æg)
Æggehvider	Antal Vægt	12 (455g)	16 (605 g)

\* Anvendt æggestørrelse = medium (vægt 53-63 g)

Redskab	Opskrift/proces	Anbefalet hastighed
K-spade	Sammenpiskning af smør/ margarine og sukker	Start på "Min", og øg gradvist til "Max"
	Indpiskning af æg i kageblandinger	"4" til "Max"
	Irøring af mel, frugt osv.	"Fold" til "1"
	Alt-i-én-kageblandinger	Start på "Min", og øg gradvist til "Max"
	Butterdej og småkager – smuldring af fedtstof i mel	"Min" til "2"
	Dekorationsglasur	"Min" til "1"
	Kartoffelmos	Start på "Min", og øg gradvist til "Max"
Piskeris	Æggehvider	Øg gradvist til "Max"
	Fedtfri formkager	
	Creme	
Dejkrog	Til gærdejsblandinger	"Min"-hastighed i 45-60 sek., Øg derpå hastigheden til 1 i Ca. 3-4 minutter.
		Ælt igen på hastighed 1

## Påsætning og brug af din stænkskærm

### Samling

Stænkskærmen består af 2 stykker: Hovedskærmen (17) og stænkskærmen (18). Stænkskærmen kan ikke sættes på skålen, medmindre hovedskærmen er påsat.

- 1 Løft mixerhovedet, til det låser.
- 2 Slå hovedskærmen op mod undersiden af mixerhovedet (8), til det er helt på plads.
- 3 Pas skålen ned i foden.
- 4 Sænk mixerhovedet.
- 5 Lad stænkskærmen hvile på skålens kant, og skub den fremad, til den er helt på plads (9).
- Under blanding kan ingredienser tilføjes direkte i skålen via indløbsslisken.
- 6 For at afmontere stænkskærmen skubbes den blot væk fra mixerskålen.

- 7 For at fjerne hovedskærmen skal du hæve mixerhovedet, til det låser. Fjern redskabet, der evt. er påsat, og træk hovedskærmen nedad fra undersiden af mixerhovedet.

Bemærk: Påsæt eller fjern kun stænkskærmen, når mixerhovedet er i den låste position.

**Vi anbefaler, at hovedskærmen regelmæssigt tages af mixerhovedet og rengøres.**

# Redskabsjustering

## K-spade og piskeris

Redskaberne er indstillet til den korrekte højde til den medfølgende skål på fabrikken og bør ikke kræve justering.

Hvis du imidlertid ønsker at justere redskabet, skal du bruge en skrueøgle af egnet størrelse:

TYPE KVC50 = 17 mm

TYPE KVL60 = 19 mm

Følg derpå vejledningen nedenfor:

- 1 Træk apparatets stik ud.
  - 2 Hæv mixerhovedet, og isæt piskeriset eller K-spaden.
  - 3 Sænk mixerhovedet. Hvis frigangen skal justeres, skal du hæve mixerhovedet og aftage redskabet. Ideelt set skal piskeris og K-spade **næsten** røre bunden af skålen **10**.
  - 4 Brug en egnet skrueøgle til at løsne møtrikken tilstrækkeligt til kunne justere akslen **11**. For at sænke redskabet mod bunden af skålen, skal akslen drejes mod uret. For at hæve redskabet fra bunden af skålen, skal akslen drejes med uret.
  - 5 Spænd møtrikken igen.
  - 6 Sæt redskabet på mixeren, og sænk mixerhovedet. (Kontroller positionen, se ovenstående oplysninger).
  - 7 Gentag ovenstående trin efter behov, til redskabet sidder korrekt. Når dette er gjort, skal møtrikken spændes fast.
- Bemærk: Viste skrueøgle **11** er kun til illustration.

## Dejkrog

Dette redskab er indstillet på fabrikken og bør ikke kræve justering.

# Brug af KAT002ME-mellemstykket

## Brug af mellemstykket

- 1 Løft dækslet til lavhastighedsudtaget af ved at presse på toppen og løfte det **1**.
- 2 Med mellemstykket i den viste position (K-logo på toppen) placeres det på lavhastigheds-udtaget og drejes for at låse det på plads **2**. Låseskruen skal vende fremad.
- Bemærk: Før forsøg på at påsætte tilbehør skal du kontrollere indersiden af mellemstykket for at sikre, at låseskruen er løsnet nok, til at tilbehøret kan indsættes.
- 3 Indsæt tilbehøret (drej det begge veje, til det er på plads), og drej låse-skruen **3** mod uret for at låse det i position.
- 4 Se den individuelle tilbehørsvejledning for instrukser om brug.
- 5 Gentag ovenstående procedure bagfra for at aftage tilbehøret fra mellemstykket.

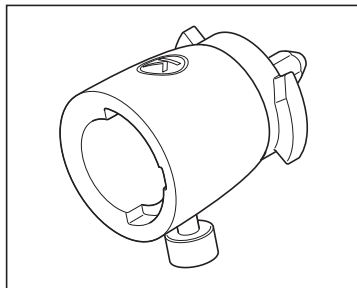

## Rengøring

- Aftag altid tilbehøret fra mellemstykket, før delene rengøres.
- Mellemstykket må kun aftørres med en fugtig klud og må ikke kommes i vand.

**Kom ikke mellemstykket i opvaskemaskinen.**

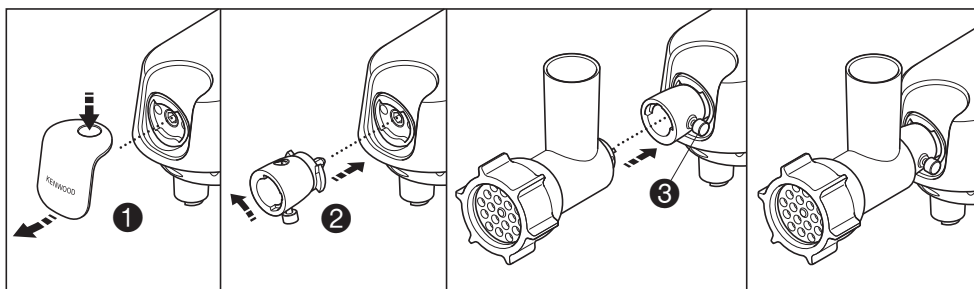



# Pleje og Rengøring

- Sluk altid, og tag stikket ud før rengøring.
- En smule fedt ses evt. ved lavhastighedsudtaget ②, første gang du bruger det. Dette er normalt og skal blot aftørres.

## Motorenhed og udtagsdæksler

- Aftørres med en fugtig klud og tørres
- Brug aldrig skuremidler, og kom dem aldrig i vand.
- Opbevar overskydende ledning i rummet til ledningsopbevaring ⑫ bag på maskinen.

## Skål

- Vaskes i hånden og tørres grundigt eller vaskes i opvaskemaskinen.
- Brug aldrig en stålborste, ståluld eller klor til at rengøre din rustfri stålskål med. Brug eddike til fjernelse af kalk.
- Hold den borte fra varme (komfurer, ovne og mikrobølgeovne).

## Redskaber og stænkskærm

- Vaskes i hånden, og tørres grundigt.
- Alternativt kan de tåle at gå i opvaskemaskinen og kan vaskes på den øverste hylde i opvaskemaskinen. Undgå at anbringe genstande på nederste hylde, direkte over varmeelementet. Et kortvarig lavtemperatur-(Maks. 50° C)-program anbefales.

# Service og Kundepleje

- Hvis ledningen er beskadiget, skal den af sikkerhedsgrunde udskiftes af Kenwood eller en autoriseret Kenwood-reparatør.

Hvis du har brug for hjælp med:



- at bruge apparatet eller
- servicering eller reparation
- skal du henvende dig i den forretning, hvor maskinen er købt.
- Designet og udviklet af Kenwood i Storbritannien.
- Fremstillet i Kina.



## Vigtig information angående bortskaffelse af produktet i overensstemmelse med EU Direktiv 2002/96/EF.

Ved afslutningen af dets produktive liv må produktet ikke bortskaffes som almindeligt affald. Det bør afleveres på et specialiseret lokalt genbrugscenter eller til en forhandler, der yder denne service. At bortskaffe et elektrisk husholdningsapparat separat gør det muligt at undgå eventuelle negative konsekvenser for miljø og helbred på grund af u hensigtsmæssig bortskaffelse, og det giver mulighed for at genbruge de materialer det består af, og dermed opnå en betydelig energi- og ressourcebesparelse. Som en påmindelse om nødvendigheden af at bortskaffe elektriske husholdningsapparater separat, er produktet mærket med en mobil affaldsbeholder med et kryds.

# Fejlfindingsguide

Problem	Årsag	Løsning
Piskeriset eller K-spaden slår mod bunden af skålen eller når ikke ingredienserne i bunden af skålen.	Redskab i forkert højde, justering nødvendig.	Juster højden ved hjælp af en egnet skrueøgle – se afsnittet "Redskabsjustering".
Lavhastighedstilbehør kan ikke fastgøres.	Kontroller, at dit tilbehør er kompatibelt til brug med din model. Vridetilslutningssystem påkrævet (Model KAX) 	Tilbehør skal have KAX-vridetilslutningssystem  for at passe til udtaget. Hvis dit eget tilbehør har stangtilslutningssystem  , skal du bruge det medfølgende KAT002ME-mellemstykke for at tilslutte disse til vridetilslutningssystemet på din køkkenmaskine. <i>For at få flere oplysninger kan du besøge <a href="http://www.kenwoodworld.com/twist">www.kenwoodworld.com/twist</a></i>
Standby-lyset blinker, når køkkenmaskinens stik første gang sættes i.	Hastighedsregulator ikke i "O"-positionen.  Mixerhoved i hævet position eller ikke låst nede korrekt.	Kontroller og drej hastighedsregulatoren til "O"-positionen. Kontroller, at køkkenmaskinens hoved er korrekt låst nede.
Køkkenmaskinen stopper under betjening. Standby-lys blinker hurtigt.	Overbelastningsbeskyttelse eller overophedningssystem aktiveret. Maksimal kapacitet overskredet.	Træk stikket ud, og kontroller for forhindring eller overbelastning. Drej hastighedsregulatoren til "O", og start igen. Hvis maskinen ikke fungerer, skal nogle af ingredienserne fjernes for at reducere belastningen og derefter startes igen. Hvis dette stadig ikke løser problemet, skal stikket trækkes ud, og maskinen skal stå i 15 minutter. Sæt stikket i, og vælg hastighed igen. Hvis mixeren ikke starter igen efter ovenstående procedure, skal du kontakte kundeservice at få yderligere råd.

<b>Problem</b>	<b>Årsag</b>	<b>Løsning</b>
Standby-lys slukket, mens maskinens stik er sat i.	Køkkenmaskinen har stået med stikket sat i i mere end 20 minutter uden at blive betjent og er gået i standby-tilstand.	Tryk på standby-knappen én gang for at nulstille den.

# Lär känna din köksmaskin från Kenwood

Grattis till ditt köp av en Kenwood. Med ett stort sortiment av tillbehör är det mer än en vanlig matberedare. Det är en toppmodern köksmaskin. Vi hoppas att du får glädje av den.

Robust. Pålitlig. Mångsidig. Kenwood.

## Säkerhet

- Läs bruksanvisningen noggrant och spara den för framtida bruk.
- Avlägsna allt emballage och alla etiketter.
- Vrid hastighetsreglaget till "O "(AV) och dra ur stickkontakten innan du monterar på eller tar av redskap/tillbehör, efter användning samt före rengöring.
- Håll fingrarna borta från rörliga delar och monterade tillbehör.
- Lämna aldrig köksmaskinen utan uppsikt när den används.
- Använd aldrig en skadad apparat. Lämna in den på kontroll eller för reparation: se "Service och kundtjänst".
- Använd aldrig köksmaskinen med huvudet i uppfälld position.
- Lämna aldrig sladden så att ett barn kan nå den.
- Låt aldrig motordel, sladd eller stickkontakt bli våt.
- Använd aldrig tillbehör som inte är godkända. Använd bara ett tillbehör åt gången.
- Överskrid aldrig de kvantiteter som anges i tabellen för apparatens maxkapacitet.
- Läs och följ tillhörande säkerhetsinstruktioner innan du använder ett tillbehör.
- Var försiktig när du lyfter apparaten eftersom den är mycket tung. Kontrollera att huvudet är låst i nedfälld position samt att skål, verktyg, uttagslock och sladd sitter fast innan du lyfter den.
- Kontrollera att sladden är helt uttagen från sladdfacket ⑫ innan du använder köksmaskinen.

- Barn ska hållas under uppsikt så att de inte leker med apparaten.
- Flytta inte apparaten och fäll inte upp huvudet när ett tillbehör är monterat eftersom köksmaskinen blir instabil.
- Använd inte apparaten nära kanten på arbetsbänken.
- Maskinen kan användas av personer med begränsad fysisk eller mental förmåga eller begränsad känsel eller med bristande erfarenhet eller kunskap, om de övervakas eller får instruktioner om hur den ska användas på säkert sätt och förstår de medföljande riskerna.
- Om maskinen används på fel sätt kan det orsaka skador.
- Denna maskin ska inte användas av barn. Håll maskinen och sladden utom räckhåll för barn.
- Använd apparaten endast för avsett ändamål i hemmet. Kenwood tar inte på sig något ansvar om apparaten används på felaktigt sätt eller om dessa instruktioner inte följs.

### **Innan du sätter i stickkontakten**

- Se till att nätspänningen hos dig motsvarar den som visas på apparatens undersida.
- Den här apparaten följer EU-direktiv 2004/108/EG om elektromagnetisk kompatibilitet och EU:s förordning nr 1935/2004 från 2004-10-27 om material som är avsedda för kontakt med livsmedel.

### **Innan du använder maskinen för första gången**

- Diska alla delar: se "Skötsel och rengöring".

# Lär känna din köksmaskin

## Förklaring till bilder

### Uttag för tillbehör

- ① höghastighetsuttag
- ② låghastighetsuttag
- ③ skåluttag

### Mixer

- ④ lock till höghastighetsuttaget
- ⑤ blandarhuvud
- ⑥ låsspak för huvud
- ⑦ hastighets- och pulsreglage
- ⑧ standby-knapp
- ⑨ motordel
- ⑩ skål
- ⑪ lock till låghastighetsuttaget
- ⑫ sladdfack
- ⑬ k-spade
- ⑭ visp
- ⑮ degkrog
- ⑯ degskrapa
- ⑰ skydd till blandarhuvud
- ⑱ stänkskydd

*Obs! Skruvnyckel ⑪ visas endast i illustrationssyfte och medföljer inte i förpackningen.*

### Extra tillbehör



Det finns flera olika extra tillbehör du kan använda med köksmaskinen. Se medföljande broschyr om tillbehör eller besök [www.kenwoodworld.com](http://www.kenwoodworld.com) för att se hela sortimentet och information om var du kan köpa fler tillbehör.

### Obs: Låghastighetstillbehör

Låghastighetsuttaget på din köksmaskin har twist-anslutning. Det är utformat för tillbehör med twist-anslutning.

När du köper nya tillbehör till låghastighetsuttaget ska du kontrollera att de passar din köksmaskin. Alla tillbehör med twist-anslutning känns igen på produktkoden som startar med KAX, men även på Twist-logotypen  som visas tydligt på förpackningen. Mer information hittar du på

[www.kenwoodworld.com/twist](http://www.kenwoodworld.com/twist).

Om dina egna tillbehör har bar-anslutning  måste du använda adaptern KAT002ME för att kunna montera dem på twist-anslutningen  på din köksmaskin. Adaptren medföljer i förpackningen. (Se avsnittet "Att använda adaptern" för information om hur man monterar den.)

*Mer information hittar du på [www.kenwoodworld.com/twist](http://www.kenwoodworld.com/twist).*

# Blandarverktygen och några användningsområden

## K-spade

Använd till att göra mjuka kakor, småkakor, pajdeg, glasyr, petit-chou, fyllningar och potatismos.

## Visp

Använd till att vispa ägg, vispgräddor, kakor och pannkakssmet, lätta sockerkakor (utan fett), marängar, ostkakor, mousse, souffléer. Använd inte vispen till tyngre smeter (t.ex. till att vispa matfett med socker) – då kan den skadas.

## Degkrok

Använd bara till jäsdegar.

## Hur man använder skålverktyg

Kontrollera att sladden är helt uttagen från sladdfacket (12) innan du använder köksmaskinen.

- 1 Sätt i stickkontakten. Standby-knappen (8) tänds.

**Obs: Standby-lampan (8) blinkar och köksmaskinen startar inte om huvudet är uppfällt eller om hastighetsreglaget inte står i läge "O". Innan du använder apparaten kontrollera att huvudet är låst i nedfälld position och att hastighetsreglaget står i läge "O". Fortsätter lampan att blinka se "felsökningsguiden".**

- 2 Tryck ner låsspaken (1) och lyft huvudet tills det låser på plats (2).
- 3 Montera skålen på basen och vrid medurs (3) tills den låser på plats.
- 4 Placera önskat verktyg i uttaget. Tryck det upp (4) och vrid (5) tills det låser på plats.

Obs: Får inte k-spaden eller vispen med sig ingredienserna på botten av skålen se avsnittet "Justering av verktyg".

- 5 Sänk blandarhuvudet genom att trycka ner låsspaken (6) och sänka huvudet tills det låser fast (7).
- 6 Starta apparaten genom att vrida hastighetsreglaget (7) till önskad hastighet. Använd puls (P) för att köra stötvis på högsta hastighet.
- 7 Efter användning. Vrid tillbaka hastighetsreglaget till läge "O" (AV) och dra ur köksmaskinens stickkontakt.
- 8 Lossa verktyget genom att vrida moturs för att låsa upp det från uttaget och ta sedan av det.

## Tips

- För att ingredienserna ska blandas ordentligt stanna regelbundet maskinen och skrapa ner ingredienserna i skålen med degskrapan.
- Bäst resultat när du vispar ägg får du om äggen har rumstemperatur.
- Innan du vispar äggvita se till att skål och visp är ordentligt rena och torra samt helt utan spår av fett och äggula.
- Använd kalla ingredienser för pajdeg om inte annat anges i receptet.

## Vid brödbak

### Viktigt

- Överskrid aldrig angivna maxkapaciteter – då kan maskinen överbelastas.
- Om du hör maskinen arbeta hårt. Stäng av den, ta bort hälften av degen och kör halva degen åt gången.
- Ingredienserna blandas bäst om du håller i vätskan först.

## Jäst

- **Torrjäst (behöver förberedas):** Häll kallt vatten i skålen. Tillsätt jäst och socker. Låt stå i cirka 10 minuter tills den blir skummig.
- **Färs jäst:** Smula i mjölet.
- **Andra sorters jäst:** Följ tillverkarens instruktioner.
- Lagg degen i en smörad plastpåse eller i en skål övertäckt med en bakduk. Låt stå varmt. Jäs till dubbel storlek.

## Viktigt

Kontrollera att redskap inte är monterade eller lagrade i skålen då kraftuttag används.

Maxkapaciteter		Chef	Chef XL
Mördeg	Mjölvtikt	680 g	910 g
Bröddeg (tung jäsdeg)	Mjölvtikt	1,36 kg	1,6 kg
	Total vikt	2,18 kg	2,5 kg
Lätt jäsdeg (med smör och ägg)	Mjölvtikt	1,3 kg	2,6 kg
	Total vikt	2,5 kg	5 kg
Smet till fruktka (där smör och socker vispas poröst)	Total vikt	2,72 kg (9 ägg)	4,55 kg (15 ägg)
Äggvitor	Antal Vikt	12 (455 g)	16 (605 g)

\* Ägg storlek = medium (vikt 53–63 g)



Verktyg	Recept/process	Rekommenderad hastighet
K-spade	Vispa smör/margarin och ägg poröst	Starta på "Min" och öka stegvis till "Max"
	Vispa ner ägg i kaksmeter	"4" till "Max"
	Vända in mjöl, frukt osv	"Fold" till "1"
	Kaksmeter där allt blandas samtidigt	Starta på "Min" och öka stegvis till "Max"
	Smördeg & småkakor – matfett knådas in i mjöl	"Min" till "2"
	Kristyr	"Min" till "1"
	Potatismos	Starta på "Min" och öka stegvis till "Max"
Visp	Äggvitor	Höj stegvis till "Max"
	Sockerkaka utan bakfett	
	Vispgrädde	
Degkrok	För jäsdegar	"Min"-hastighet i 45–60 sekunder Öka sedan till hastighet "1" i cirka 3–4 minuter.
		Knåda igen på hastighet "1"

## Montera och använd stänkskyddet

### Montering

Stänkskyddet består av 2 enheter: skydd för blandarhuvudet ⑰ och stänkskydd ⑱. Stänkskyddet kan inte fästas på skålen förrän skyddet på blandarhuvudet är monterat.

- 1 Lyft blandarhuvudet tills det låser på plats.
  - 2 Tryck blandarhuvudets skydd uppåt på undersidan av huvudet ⑧ tills det sitter ordentligt på plats.
  - 3 Montera skålen på basen.
  - 4 Sänk blandarhuvudet.
  - 5 Häng stänkskyddet på skålens topp och för det framåt tills det har kommit ordentligt på plats ⑨.
- Ingredienser kan tillsättas direkt i skålen under blandning via matartratten.

- 6 Ta av stänkskyddet genom att försiktigt dra det av blandarskålen.
- 7 För att ta av skyddet på blandarhuvudet: Fäll upp huvudet tills det låser på plats. Ta av eventuellt verktyg. Dra sedan skyddet neråt på undersidan av blandarhuvudet.  
Obs: Vid montering av stänkskyddet ska blandarhuvudet befinna sig i låst position.

**Vi rekommenderar du regelbundet tar av skyddet för rengöring.**

# Justering av verktyg

## K-spade & visp

Verktygen är inställda till rätt höjd för skålen i fabriken och ska inte behöva justeras. Men skulle du vilja anpassa verktygen behöver du en skruvnyckel i lämplig storlek.

Modell KVC50 = 17 mm

Modell KVC50 = 19 mm

Följ sedan nedanstående instruktioner:

- 1 Dra ur apparatens stickkontakt.
- 2 Fäll upp blandarhuvudet och montera vispen eller spaden.
- 3 Sänk blandarhuvudet. Om avståndet behöver justeras fäller du upp blandarhuvudet och tar av redskapet. Vispen och k-spaden ska **nästan** vidröra botten av skålen **10**.
- 4 Använd en lämplig skruvnyckel för att lossa muttern så att axeln **11** kan justeras. Minska verktygets avstånd till skålens botten genom att vrida axeln moturs. Öka verktygets avstånd till skålens botten genom att vrida axeln medurs.

5 Dra åt muttern igen.

6 Montera verktyget på blandaren och fäll ner blandarhuvudet. (Kontrollera positionen enligt instruktionerna ovan.)

7 Upprepa vid behov ovanstående steg tills verktyget är korrekt inställt. När justeringen är klar dra åt muttern ordentligt.

- Obs: Skruvnyckel **11** visas endast i illustrationssyfte.

## Degkrok

Verktyget är ställt in i fabriken och behöver inte justeras.

# Att använda adaptern KAT002ME

## Användning av adapter

- 1 Ta av locket på låghastighetsuttaget genom att trycka på toppen och lyfta av det ①.
- 2 Håll adaptern så som visas (K-logotypen på toppen). Placera i låghastighetsuttaget och rotera tills det låser på plats ②. Låsskruven ska vara riktad framåt.
- Obs: Innan du monterar ett tillbehör kontrollera inuti adaptern att låsskruven är tillräckligt indragen för att tillbehöret ska kunna sättas in.
- 3 Sätt i tillbehöret (vrid åt båda håll tills det kommer på plats). Vrid sedan låsskruven ③ moturs för att låsa på plats .
- 4 Se verktygets manual för anvisningar om hur det ska användas.
- 5 Tillbehöret monteras av genom att ovanstående moment utförs i omvänd ordning.

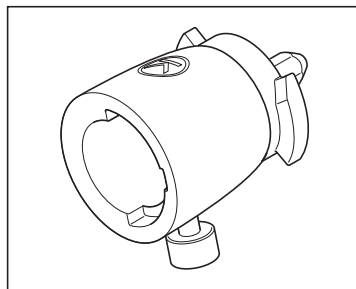

## Rengöring

- Ta alltid av tillbehöret från adaptern innan delarna rengörs.
- Adaptern torkas ren med en fuktig trasa och får inte doppas i vatten. **Diska aldrig adaptern i diskmaskin.**

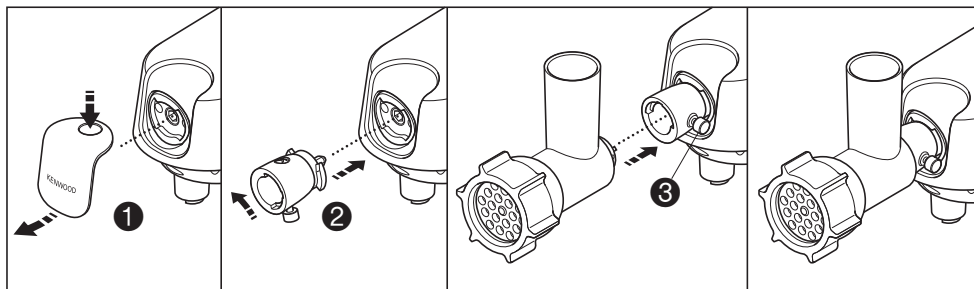

# Skötsel och Rengöring

- Stäng alltid av och dra ur stickkontakten innan rengöring.
- Första gången adaptern används kan det dyka upp lite smörjmedel vid låghastighetsuttaget ②. Det är normalt – torka bara av det.

## Motordel och lock till kraftuttagen

- Torka av med en fuktig trasa och handdukstorka torrt.
- Använd aldrig putsmedel och doppa aldrig i vatten.
- Förvara sladden i sladdfacket ⑫ på baksidan av maskinen.

## Skål

- Diska för hand och handdukstorka sedan ordentligt eller diska i diskmaskin.
- Använd aldrig stålborste, stålull eller blekmedel vid rengöring av den rostfria skålen. Kalkavlagringar kan avlägsnas med ättika.
- Håll borta från värme (spishäll, ugn, microvågsugn).

## Verktyg & stänkskydd

- Diska för hand. Handdukstorka noga.
- Dessa är diskmaskinsäkra och kan diskas i övre korgen i diskmaskin. Undvik att placera dem i nedre korgen över värmeelementet. Välj ett program med låg temperatur (max 50 °C).

# Service och kundtjänst



- Om sladden är skadad måste den av säkerhetsskäl bytas ut av Kenwood eller av en auktoriserad Kenwood-reparatör.  
Om du behöver hjälp med:
  - att använda apparaten eller
  - service eller reparationer
- Kontakta återförsäljaren där du köpte apparaten.
- Konstruerad och utvecklad av Kenwood i Storbritannien.
- Tillverkad i Kina.



## Viktig information för korrekt bortskaffning av produkten i överensstämmelse med eu-direktiv 2002/96/EG.

När produkten är uttjänt får den inte slängas i hushållssoporna. Den kan överlämnas till lokala myndigheters avfallssorteringscentraler eller till en återförsäljare som ger denna service. När du avfallshanterar en hushållsmaskin på rätt sätt undviker du de negativa konsekvenser för miljön och hälsan som kan uppkomma vid felaktig avfallshantering. Du möjliggör även återvinning av materialen vilket innebär en betydande besparing av energi och tillgångar.

# Problemsökningsguide

Problem	Orsak	Lösning
Vispen eller k-spaden slår emot botten på skålen eller når inte ingredienserna i botten.	Verktyget har fel höjd och behöver justeras.	Justera höjden med hjälp av en lämplig skruvnyckel.
Tillbehör går inte att montera på låghastighetsuttaget.	Kontrollera att ditt tillbehör är kompatibelt med din modell. Twist-anslutning krävs (modell KAX) 	Tillbehöret måste ha KAX twist-anslutning  för att passa i uttaget. Om dina egna tillbehör har bar-anslutning  måste du använda KAT002ME adaptern som medföljer i förpackningen för att kunna montera dem på din köksmaskins twist-anslutning. <i>Mer information hittar du på <a href="http://www.kenwoodworld.com/twist">www.kenwoodworld.com/twist</a></i>
Standby-lampan blinkar när köksmaskinen kopplas in.	Hastighetsreglaget står inte i läge "O".  Blandarhuvudet är uppfälld eller är inte låst i nedfälld position.	Kontrollera och vrid hastighetsreglaget till läge "O".  Kontrollera att köksmaskinens huvud är ordentligt låst.
Köksmaskinen stannar under användning. Standby-lampan blinkar snabbt.	Skyddssystemet mot överbelastning eller överhettning är aktiverat. Maximal kapacitet har överskridits.	Dra ur stickkontakten och kontrollera om något blockerar maskinen eller om den är överbelastad. Vrid hastighetsreglaget till "O". Starta maskinen igen. Om maskinen inte startar ta bort en del ingredienser för att minska belastningen och starta igen. År problemet fortfarande inte löst. Ta ur stickkontakten och låt maskinen vila i 15 minuter. Sätt i stickkontakten och välj hastighet. Om köksmaskinen fortfarande inte startar efter ovanstående procedur kontakta "kundtjänst" för hjälp.
Standby-lampan är inte tänd trots att stickkontakten sitter i.	Köksmaskinen har lämnats påslagen i över 20 minuter utan att användas och har gått in i standby-läge.	Tryck på standby-knappen för att återställa.

# Bli kjent med din Kenwood-kjøkkenmaskin

Gratulerer med kjøpet av en Kenwood-maskin. Med alt tilbehøret som er tilgjengelig, er dette mer enn bare en mikser – den er det aller beste innen kjøkkenmaskiner. Vi håper at du får glede og nytte av den.

Robust. Pålitelig. Allsidig. Kenwood.

## Sikkerhet

- Les nøye gjennom denne bruksanvisningen og ta vare på den slik at du kan slå opp i den senere.
- Fjern all emballasje og eventuelle merkesedler.
- Vri hastighetskontrollen til «O» (av) og trekk ut støpselet før du setter på eller tar av redskaper/tilbehør, etter bruk og før rengjøring.
- Hold fingrene unna bevegelige deler og påsatt tilbehør.
- Du må aldri la kjøkkenmaskinen være uten oppsyn mens den er i drift.
- Du må aldri bruke en skadet maskin. Få den undersøkt eller reparert: se avsnittet «service og kundetjeneste».
- Du må aldri kjøre kjøkkenmaskinen med hodet i hevet stilling.
- Du må aldri la ledningen henge ned slik at et barn kan ta tak i den.
- Du må aldri la motorenheten, ledningen eller støpselet bli vått.
- Du må aldri bruke uautorisert tilbehør eller mer enn ett tilbehør av gangen.
- Du må aldri bruke mer enn mengdene som er oppgitt i tabellen over maksimalkapasitet.
- Når du bruker tilbehør, må du lese og følge sikkerhetsveiledningen som følger med det aktuelle tilbehøret.
- Vær forsiktig når du løfter maskinen – den er tung. Forsikre deg om at hodet sitter korrekt fastlåst i ned-stillingen og at bollen, redskaper, uttaksdeksler og ledningen er sikret før du løfter.

- Forsikre deg om at ledningen er tatt helt ut av oppbevaringsrommet ⑫ før du bruker kjøkkenmaskinen.
- Barn må være under overoppsyn for å sikre at de ikke leker med maskinen.
- Ikke flytt eller hev mikserhodet mens tilbehør er satt på, dette kan gjøre kjøkkenmaskinen ustabil.
- Ikke bruk maskinen nær kanten av en benk.
- Apparatet kan brukes av personer med reduserte fysiske, sensoriske eller mentale evner, eller som mangler erfaring eller kunnskap, hvis de har fått tilsyn eller veiledning om trygg bruk av apparatet og de forstår farene det innebærer.
- Feil bruk av maskinen kan forårsake personskader.
- Dette apparatet må ikke brukes av barn. Hold apparatet og den tilhørende ledningen utenfor barns rekkevidde.
- Bruk bare apparatet til dets tiltenkte hjemlige bruk. Kenwood frasier seg ethvert ansvar ved feilaktig bruk eller dersom apparatet ikke er brukt i henhold til denne bruksanvisningen.

### **Før du setter inn støpselet**

- Pass på at strømforsyningen stemmer overens med den som er oppgitt på undersiden av hurtigmikseren.
- Dette apparatet er i samsvar med EU-direktiv 2004/108/EU om elektromagnetisk kompatibilitet og EU-bestemmelse nr. 1935/2004 fra 27/10/2004 om materialer som skal brukes i kontakt med mat.

### **Før førstegangs bruk**

- Vask delene: se avsnittet «stell og rengjøring».

# Bli kjent med kjøkkenmaskinen

## Deler

### Tilbehøruttak

- ① høyhastighetsuttak
- ② lavhastighetsuttak
- ③ redskapskontakt til bolle

### Mikser

- ④ deksel til høyhastighetsuttak
- ⑤ mikserhode
- ⑥ utløerspak for hode
- ⑦ hastighets- og pulskontroll
- ⑧ standby-knapp
- ⑨ motorenhet
- ⑩ bolle
- ⑪ deksel til lavhastighetsuttak
- ⑫ oppbevaringsrom for ledning
- ⑬ K-spade
- ⑭ visp
- ⑮ deigkrok
- ⑯ slikkepott
- ⑰ hodevern
- ⑱ skvett skjerm

*Merk: Skiftenøkkelen ⑪ som vises er bare til illustrasjonsformål og følger ikke med i pakken.*



## Ekstratilbehør

Det finnes mange ekstratilbehør du kan bruke med din kjøkkenmaskin. Se brosjyren som følger med i pakken eller gå til [www.kenwoodworld.com](http://www.kenwoodworld.com), der du kan se hele utvalget og finne ut hvordan du kjøper tilbehør som ikke følger med i pakken.

### Merknad: tilbehør til lavhastighetsuttaket

Lavhastighetsuttaket på din kjøkkenmaskin har Twist-tilkoblingssystemet. Det kan brukes med tilbehør som har Twist-tilkoblingssystemet.

Når du kjøper nytt tilbehør til lavhastighetsuttaket, må du sjekke at det er kompatibelt med din kjøkkenmaskin. Du kan identifisere tilbehør med Twist-tilkoblingssystemet på produktkoden, som skal starte med KAX, og også på Twist-logoen , som står på emballasjen. Du finner mer informasjon på [www.kenwoodworld.com/twist](http://www.kenwoodworld.com/twist).

Hvis du eier tilbehør med Bar-tilkoblingssystemet , må du bruke KAT002ME-adapteren som følger med i pakken til å koble disse til Twist-tilkoblingssystemet  på din kjøkkenmaskin. (I avsnittet «Slik bruker du adapteren» finner du veiledning om hvordan du setter den på.)

*Du finner mer informasjon på [www.kenwoodworld.com/twist](http://www.kenwoodworld.com/twist).*



# Bolleredskapene og noen bruksområder

## K-spade

Til å lage kaker, småkaker, butter-/mørdeig, glasur, fyll, vannbakkels og potetmos.

## Visp

Til egg, krem, røre, fettfrie sukkerbrød, marengs, ostekaker, mousse, soufflé. Ikke bruk vispen til tunge blandinger (f.eks. sammenrøring av fett og sukker) – du kan skade den.

## Deigkrok

Bare til gjærblandinger.

## Slik bruker du bolleredskapene

Forsikre deg om at ledningen er tatt helt ut av oppbevaringsrommet ⑫ før du bruker kjøkkenmaskinen.

1 Sett inn støpselet, så lyser standby-knappen ⑧.

**Merk: Lyset til standby-knappen ⑧ blinker og kjøkkenmaskinen fungerer ikke hvis mikserhodet er hevet eller hastighetskontrollen ikke er stilt til «O». Før du kjører maskinen, må du forsikre deg om at mikserhodet er låst fast i nedstillingen og at hastighetskontrollen er stilt til «O». Hvis lampen fortsatt blinker, kan du se etter hjelp i «feilsøking».**

2 Skyv hodeheverspaken ① ned og hev mikserhodet til det låses på plass ②.

3 Sett bollen på basen og vri medsols ③ slik at den sikres på plass.

4 Plasser redskapet du vil bruke i kontakten. Så skyver du redskapet opp ④ og vrir ⑤ det slik at det låses på plass.

Merk: Hvis K-spaden eller vispen ikke henter opp ingredienser fra bunnen av bollen, kan du se avsnittet «Justering av redskaper».

5 Senk mikserhodet ved å skyve hodeutløserspaken ned ⑥ og senke mikserhodet til det låses på plass ⑦.

6 Start maskinen ved å vri hastighetskontrollen ⑦ til ønsket hastighetsinnstilling. Bruk pulsinnstillingen (P) hvis du ønsker korte perioder med maksimal hastighet.

7 Etter bruk stiller du hastighetskontrollen tilbake til «O» (av) og trekker ut støpselet til kjøkkenmaskinen.

8 Løs ut redskapet ved å vri medsols for å frigjøre det fra redskapskontakten, og ta det av.

## Tips

- Sørg for at ingrediensene blandes helt ved å stanse miksingen og skrape bollen med slikkepotten ofte.
- Få best mulig resultat fra visping ved å bruke egg med romtemperatur.
- Før du visper eggehviter bør du passe på at det ikke finnes fett eller eggeplomme på vispen eller bollen.
- Bruk kalde ingredienser til butterdeig med mindre det står noe annet i oppskriften du bruker.

## Om brødbaking

### Viktig

- Du må aldri overskride maksimalkapasiteten som er oppgitt – du kan overbelaste maskinen.
- Hvis du hører at maskinen sliter, må du slå den av, fjerne halvparten av deigen og bearbeide de to halvdelene hver for seg.
- Ingrediensene blandes best hvis du har i væsken først.

### Gjær

- **Tørrgjær (av typen som må «vekkes»):** hell det varme vannet i bollen. Så har du i gjæren og sukkeret og lar stå i ca. 10 minutter til det skummer.

- **Fersk gjær:** smuldre den i melet.
- **Andre typer gjær:** følg produsentens veiledning.
- Legg deigen i en smurt plastpose eller en bolle som du dekker med et kjøkkenhåndkle. La stå på et varmt sted til den er dobbelt så stor.

### Viktig

Forsikre deg om at ingen redskaper er satt på eller oppbevart i bollen mens du bruker andre uttak.

Maksimalkapasitet		Chef	Chef XL
Mørdeig	Melvekt	680 g	910 g
Brøddeig (stiv gjærdeig)	Melvekt	1,36 kg	1,6 kg
	Totalvekt	2,18 kg	2,5 kg
Myk gjærdeig (med smør og egg)	Melvekt	1,3 kg	2,6 kg
	Totalvekt	2,5 kg	5 kg
Fruktkake-blanding (metode med hvitrøring av fett og sukker)	Totalvekt	2,72 kg (blanding med 9 egg)	4,55 kg (blanding med 15 egg)
Eggehviter	Antall	12	16
	Vekt	(455 g)	(605 g)

\* Eggstørrelse = middels store (vekt 53–63 g)

Redskap	Oppskrift/prosess	Anbefalt hastighet
K-spade	Røre smør/margarin og sukker til det er hvitt	Start på «Min» og øk gradvis til «Max»
	Vispe inn egg i kakerøre	«4» til «Max»
	Vende inn mel, frukt osv.	«Fold» til «1»
	Alt-i-ett-kakemikser	Start på «Min» og øk gradvis til «Max»
	Butter-/mørdeig og gni fett inn i mel	«Min» til «2»
	Hard glasur	«Min» til «1»
	Potetmos	Start på «Min» og øk gradvis til «Max»
Visp	Eggehviter	Øk gradvis til «Max»
	Fettfrie sukkerbrød	
	Krem	
Deigkrok	Til gjærdeigblandinger	«Min» hastighet i 45–60 sekunder, øk så til hastighet 1 i ca. 3–4 minutter.
		Kna på nytt på hastighet 1

## Slik setter du på og bruker skvettskjermen

### Slik setter du den sammen

Skvettskjermmonteringen består av to deler: hodevernet ⑰ og skvettskjermen ⑱.

Skvettskjermen kan ikke settes på bollen uten at vernet er satt på.

- 1 Hev mikserhodet til det låses på plass.
  - 2 Skyv hodevernet oppover mot undersiden av mikserhodet ⑧ til det sitter ordentlig på plass.
  - 3 Sett bollen på basen.
  - 4 Senk mikserhodet.
  - 5 Hvil skvettskjermen på kanten av bollen og skyv den fremover til den sitter helt på plass ⑨.
- Mens du mikser kan du legge til ingredienser rett i bollen via innmatingsrøret.
- 6 Du fjerner skvettskjermen ved å skyve den vekk fra mikserbollen.

- 7 Du fjerner hodevernet ved å heve mikserhodet til det låser. Fjern eventuelle redskap som sitter på, og dra så hodevernet nedover fra undersiden av mikserhodet.

Merk: Du må bare sette på eller ta av skvettskjermen mens mikserhodet er i låst stilling.

**Vi anbefaler at du tar av hodevernet jevnlig og rengjør det.**

# Justering av redskaper

## K-spade og visp

Redskapene er fabrikkinnstilt til korrekt høyde for bollen som følger med, og bør ikke måtte justeres.

Men hvis du vil justere redskapene, må du bruke en skiftenøkkel i passende størrelse:

TYPE KVC50 = 17 mm

TYPE KVL60 = 19 mm

Så følger du veiledningen under:

- 1 Trekk ut støpselet.
- 2 Hev mikserhodet og sett inn vispen eller spaden.
- 3 Senk mikserhodet. Hvis klareringen må justeres, hever du mikserhodet og tar av redskapet. Ideelt sett bør vispen og K-spaden **nesten** berøre bunnen av bollen **10**.
- 4 Bruk en passende skiftenøkkel til å løsne mutteren nok til at du kan justere skaftet **11**. Hvis du vil senke redskapet lenger ned mot bunnen av bollen, vrir du skaftet motsols. Hvis du vil heve redskapet opp og vekk fra bunnen av bollen, vrir du skaftet medsols.

- 5 Stram til mutteren igjen.
  - 6 Sett redskapet på mikseren og senk mikserhodet. (Sjekk stillingen det er i, se over).
  - 7 Gjenta trinnene over så mange ganger det er nødvendig til redskapet er korrekt innstilt. Når du har fått til dette, strammer du mutteren godt til.
- Merk: Skiftenøkkelen **11** som vises er bare til illustrasjonsformål.

## Deigkrok

Dette redskapet er innstilt på fabrikken og vil ikke trenge justering.

# Slik bruker du KAT002ME-adapteren

## Slik bruker du adapteren

- 1 Løft av dekselet på lavhastighetsuttaket ved å trykke på toppen og løfte **1**.
- 2 Med adapteren i stillingen som vises (K-logoen øverst) setter du den mot lavhastighetsuttaket og roterer til den låses på plass **2**. Låseskruen må være vendt fremover.
- Merk: Før du prøver å sette på tilbehør, må du sjekke inne i adapteren for å sikre at låseskruen er løsnet nok til at det er mulig å sette inn tilbehøret.
- 3 Sett inn tilbehøret (vri begge veier til det kommer på plass), og vri så låseskruen **3** motsols for å låse på plass.
- 4 Se tilbehørets håndbok for veiledning om bruk.
- 5 Bruk fremgangsmåten over i omvendt rekkefølge når du vil fjerne tilbehøret fra adapteren.

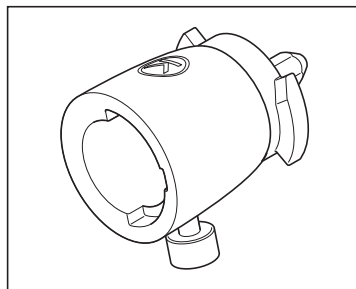

## Rengjøring

- Ta alltid av tilbehøret fra adapteren før du rengjør delene.
- Adapteren må bare tørkes av med en fuktig klut. Den må ikke legges i vann.

**Ikke vask adapteren i oppvaskmaskin.**

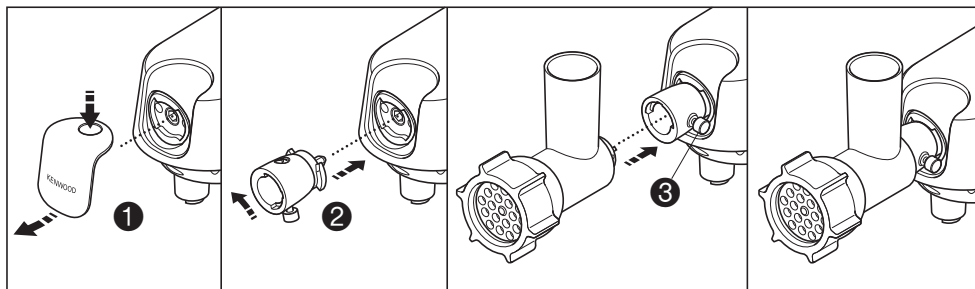

# Rengjøring og vedlikehold

- Slå alltid av og trekk ut støpselet før rengjøring.
- Litt smøring kan dukke opp ved lavhastighetsuttaket ② når du bruker det for første gang. Dette er normalt – bare tørk det av.

## Motorenheten og uttaksdekslene

- Tørk over med en fuktig klut og tørk.
- Bruk aldri slipemidler eller legg i vann.
- Oppbevar overflødig ledning i oppbevaringsrommet for ledning ⑫ på baksiden av maskinen.

## Bolle

- Vask for hånd og tørk grundig, eller vask i oppvaskmaskin.
- Bruk aldri stålbørste, stålull eller klorin til å rengjøre bollen av rustfritt stål. Bruk eddik til å fjerne kalkavleiringer.
- Hold unna sterk varme (komfyrplater, ovner, mikrobølgeovner).

## Redskapene og skvettskjermen

- Vask for hånd og tørk grundig.
- Alternativt kan de trygt vaskes i oppvaskmaskin. Sett dem i øverste del av maskinen. Unngå å sette dem i nederste hulle rett over varmeelementet. Vi anbefaler et kort program med lav temperatur (maks. 50 °C).

# Service og kundetjeneste

- Dersom ledningen er skadet, må den av sikkerhetsmessige grunner erstattes av Kenwood eller en autorisert Kenwood-reparatør.

Hvis du trenger hjelp med:

- å bruke apparatet eller
- service eller reparasjoner
- kontakter du butikken du kjøpte apparatet i.
- Designet og utviklet av Kenwood i Storbritannia.
- Laget i Kina.





## Viktig informasjon for korrekt avhending av produktet i samsvar med eu-direktiv 2002/96/EC.

På slutten av levetiden må ikke produktet kastes som vanlig avfall.

Det må tas med til et lokalt kildesorteringssted eller til en forhandler som tilbyr tjenesten. Ved å avhende husholdningsapparater separat unngås mulige negative konsekvenser for miljø og helse som oppstår som en følge av feil avhending, og gjør at de forskjellige materialene kan gjenvinnes. Dermed blir det betydelige besparelser på energi og ressurser. Som en påminnelse om behovet for å kaste husholdningsapparater separat, er produktet merket med en søppelkasse med kryss over.

# Feilsøking

Problem	Årsak	Løsning
Vispen eller K-spaden dunker ned i bunnen av bollen eller rekker ikke ned til ingrediensene i bollen.	Redskapet er i feil høyde og må justeres.	Juster høyden med en passende skiftenøkkel – se avsnittet «Justering av redskaper».
Kan ikke sette på lavhastighetstilbehør.	Sjekk at tilbehøret er kompatibelt med din modell. Må ha Twist-tilkoblingssystemet (modell KAX) 	Tilbehøret må ha KAX twist-tilkoblingssystemet  for at det skal passe i uttaket. Hvis du har tilbehør med Bar-tilkoblingssystemet  , må du bruke KAT002ME-adapteren som følger med til å koble denne typen tilbehør til Twist-tilkoblingssystemet på din kjøkkenmaskin. <i>Du finner mer informasjon på <a href="http://www.kenwoodworld.com/twist">www.kenwoodworld.com/twist</a></i>
Standby-lampen blinker når kjøkkenmaskinen settes i kontakten.	Hastighetskontrollen står ikke stilt til «O».  Mikserhodet er hevet eller ikke låst ned.	Sjekk og vri hastighetskontrollen til «O».  Sjekk at hodet er låst ned på plass.
Kjøkkenmaskinen stanser under bruk. Standby-lampen blinker fort.	Systemet for vern mot overbelastning eller overoppheting er aktivert. Maksimalkapasiteten er overskredet.	Trekk ut støpselet og sjekk etter blokkeringer eller overbelastning. Vri hastighetskontrollen til «O» og start på nytt. Hvis maskinen ikke fungerer, må du redusere belastningen ved å fjerne noen av ingrediensene og starte på nytt. Hvis dette ikke løser problemet, trekker du ut støpselet og lar stå i 15 minutter. Sett inn støpselet igjen og velg hastighet på nytt. Hvis mikseren ikke starter igjen etter at du har fulgt rådene over, må du kontakte kundeservice for mer hjelp.
Standby-lampen er av mens maskinen er satt i kontakten.	Kjøkkenmaskinen har stått i kontakten i mer enn 20 minutter uten bruk og har gått i Standby-modus.	Tilbakestill ved å trykke på Standby-knappen én gang.

# Kenwood-yleiskoneeseen tutustuminen

Onnittelut Kenwoodin valitsemisen johdosta. Se on enemmän kuin pelkkä vatkain, koska varusteita on saatavana laaja valikoima. Siksi se on kehittynyt yleiskone. Toivottavasti nautit sen käyttämisestä.

Vankka. Luotettava. Monikäyttöinen. Kenwood.

## Turvallisuus

- Lue nämä ohjeet huolella ja säilytä ne myöhempää tarvetta varten.
- Poista pakkauksen osat ja mahdolliset tarrat.
- Käännä nopeudensäädin "O" POIS -asentoon ja irrota pistoke sähköpistorasiasta ennen työkalun tai varusteen kiinnittämistä tai irrottamista, käytön jälkeen ja ennen puhdistamista.
- Pidä sormet loitolla liikkuvista osista ja paikalleen asetetuista varusteista.
- Älä jätä yleiskonetta toimimaan ilman valvontaa.
- Älä koskaan käytä viallista laitetta. Toimita se tarkistettavaksi tai korjattavaksi. Lisätietoja on huolto ja asiakaspalvelu -kohdassa.
- Älä käytä yleiskonetta, kun sen pää on pystyasennossa.
- Älä anna johdon roikkua siten, että lapsi voi tarttua siihen.
- Älä koskaan anna moottoriosan, virtajohdon tai pistokkeen kastua.
- Älä käytä muita kuin laitteen valmistajan suosittelemia varusteita ja tai useita varusteita samanaikaisesti.
- Älä ylitä määrätaulukossa mainittuja enimmäismääriä.
- Ennen varusteen käyttämistä lue sen mukana toimitetut turvaohjeet ja noudata niitä.
- Nosta tätä laitetta varovaisesti, sillä se on painava. Varmista ennen nostamista, että pää on lukittu kunnolla ala-asentoon ja että kulho, työvälineet, aukkojen kannet ja johto on kiinnitetty kunnolla.



- Varmista ennen yleiskoneen käyttämistä, että johto on kääritty kokonaan auki säilytyspaikasta ⑫.
- Valvo lapsia sen varmistamiseksi, että he eivät leiki laitteella.
- Älä siirrä tai nosta sekoituspäätä, kun siihen on kiinnitetty varuste. Muuten yleiskone voi muuttua epävakaaksi.
- Älä käytä laitetta lähellä työtason reunaa.
- Fyysisesti, sensorisesti tai henkisesti rajoittuneet tai kokemattomat henkilöt voivat käyttää laitteita, jos heidät on koulutettu käyttämään niitä turvallisesti ja he ymmärtävät käyttämisen aiheuttamat vaarat.
- Laitteen väärinkäyttö voi aiheuttaa loukkaantumisen.
- Tätä laitetta ei saa antaa lasten käyttöön. Pidä laite ja sen virtajohto poissa lasten ulottuvilta.
- Käytä laitetta ainoastaan sille tarkoitettuun kotitalouskäyttöön. Kenwood-yhtiö ei ole korvausvelvollinen, jos laitetta on käytetty väärin tai näitä ohjeita ei ole noudatettu.

## **Ennen yhdistämistä verkkovirtaan**

- Varmista, että sähkövirta vastaa laitteen pohjaan merkittyjä tietoja.
- Tämä laite täyttää sähkömagneettista yhteensopivuutta koskevan EU-direktiivin 2004/108/EU ja 27.10.2004 annetun elintarvikkeiden kanssa kosketuksiin joutuvia materiaaleja säätelevän EU-määräyksen 1935/2004 vaatimukset.

## **Ennen ensimmäistä käyttökertaa**

- Pese osat. Lisätietoja on hoitaminen ja puhdistaminen -osassa.

# Yleiskoneeseen tutustuminen

## Selite

### Varusteiden kiinnityspaikat

- ① suuren nopeuden kiinnityspaikka
- ② hitaan nopeuden kiinnityspaikka
- ③ työvälineliitäntä

### Sekoitin



- ④ suuren nopeuden kiinnityspaikan kansi
- ⑤ sekoitinpää
- ⑥ päävapautusvipu
- ⑦ nopeuden ja sykäyksien säädin
- ⑧ valmiustilapainike
- ⑨ moottoriosia
- ⑩ kulho
- ⑪ hitaan nopeuden kiinnityspaikan kansi
- ⑫ johdon säilytyspaikka
- ⑬ K-vatkain
- ⑭ vispilä
- ⑮ taikinakoukku
- ⑯ lasta
- ⑰ pään suojus
- ⑱ roiskesuoja

*Huomaa: Kiintoavain ⑪ näkyy kuvassavain havainnollistamisen vuoksi. Se ei sisälly toimitukseen.*

## Lisävarusteet

Keittiökoneetta varten voi hankkia useita lisävarusteita. Pakkauksessa on lisätietoja niistä. Koko valikoima esitellään osoitteessa [www.kenwoodworld.com](http://www.kenwoodworld.com). Lisäksi siellä kerrotaan niiden ostamisesta.

### Huomaa: Hitaan nopeuden kiinnityspaikat

Yleiskoneen hitaan nopeuden kiinnityspaikassa on käytössä Twist-liitosjärjestelmä. Siihen voidaan kiinnittää Twist-liitosjärjestelmään kuuluvia varusteita. Kun ostat hitaan nopeuden kiinnityspaikkaan yhdistettäviä uusia varusteita, tarkista, että ne ovat yhteensopivia yleiskoneesi kanssa. Kaikki Twist-liitosjärjestelmään kuuluvat varusteet voidaan tunnistaa tuotekoodista. Se alkaa KAX-kirjaimilla. Lisäksi pakkauksessa näkyy Twist-tunnus . Lisätietoja on osoitteessa [www.kenwoodworld.com/twist](http://www.kenwoodworld.com/twist). Bar-liitosjärjestelmään  kuuluvat varusteet voidaan yhdistää yleiskoneen Twist-liitäntään  sen mukana toimitettavan KAT002ME-sovittimen avulla. Sovittimen käyttämisestä on lisätietoja Sovittimen käyttäminen -kohdassa. *Lisätietoja on osoitteessa [www.kenwoodworld.com/twist](http://www.kenwoodworld.com/twist).*

# Kulhotyövälineet ja niiden käyttökohteita

## K-vatkain

Kakku-, keksi-, pikkuleipä- ja pastejaitaikinoiden, kuorrutusten ja täytteiden sekoittamiseen sekä perunamuhennoksen tekemiseen.

## Vispilä

Kananmunien, kerman, taikinoiden, keveiden seosten, marenkitaikinan, juustokakkujen, moussejen ja kohokkaiden vatkaamiseen. Älä sekoita vispilän avulla raskaita aineksia. Älä esimerkiksi vaahdota sen avulla rasvaa ja sokeria. Muutoin vispilä voi vaurioitua.

## Taikinakoukku

Vain hiivataikinoiden vatkaamiseen.

## Kulhotyövälineiden käyttäminen

Varmista ennen yleiskoneen käyttämistä, että johto on kääritty kokonaan auki säilytyspaikasta ⑫.

- 1 Työnnä pistoke pistorasiaan. Valmiustilapainikkeeseen ⑧ syttyy valo. **Huomaa: Jos sekoituspää on yläasennossa tai jos nopeudensäädin ei ole O-asennossa, valmiustilapainikkeen ⑧ merkkivalo vilkkuu ja yleiskone ei käynnisty. Ennen käyttämistä tarkista, että sekoituspää on lukittu kunnolla alasentoon ja että nopeudensäädin on O-asennossa. Jos valo vilkkuu edelleen, katso lisätietoja ongelmanratkaisuoppaasta.**

- 2 Paina pään nostovipua ① alas ja nosta sekoituspäätä, kunnes se lukittuu ②.
- 3 Aseta kulho jalustaan ja lukitse kääntämällä myötäpäivään ③.

- 4 Kiinnitä tarvittava työväline paikalleen. Lukitse työväline paikalleen nostamalla ylös ④ ja kääntämällä ⑤. Huomaa: Jos K-vatkain tai vispilä ei ulotu kulhon pohjalle jääviin aineosiin, katso lisätietoja Työkalan säätäminen -osasta.
- 5 Laske sekoituspää alas painamalla päänavapautusvipua alaspäin ⑥ ja painamalla sekoituspäätä alaspäin, kunnes se lukittuu ⑦.
- 6 Käynnistä laite kääntämällä nopeudenvaihtin ⑦ haluamaasi asentoon. Sykäysasennossa (P) tuotetaan lyhyitä nopeita sekoitusjaksoja.
- 7 Palauta nopeudensäätöpainike käyttämisen jälkeen O OFF -sentoon ja irrota pistoke pistorasiasta.
- 8 Vapauta työväline kiinnityspaikastaan kääntämällä myötäpäivään ja irrottamalla.

## Vihjeitä

- Jotta aineosat sekoittuvat perusteellisesti, keskeytä sekoittaminen säännöllisesti ja kaavi aineosat kulhon reunoilta sen pohjalle lastan avulla.
- Parhaat kananmunien vatkaustulokset saavutetaan, kun ne ovat huoneenlämpöiset.
- Ennen munanvalkuaisten vatkaamista varmista, että vispilässä tai kulhossa ei ole rasvaa eikä keltuaista.
- Voitaikinan ainesten tulee olla kylmiä, ellei valmistusohjeessa sanota muuta.

## Leivän leipomisvihjeitä

### Tärkeää

- Älä koskaan ylitä mainittuja enimmäismääriä. Muutoin laite voi ylikuormittua.
- Jos sekoittaminen muuttuu työlääksi, katkaise virta, poista puolet taikinasta ja vaivaa taikinanpuolikkaat erikseen.
- Aineosat sekoittuvat toisiinsa parhaalla mahdollisella tavalla, jos lisäät kulhoon ensin nesteen.

### Hiiva

- **Kuivahiiva (liuotettava ennen käyttämistä):** Kaada kulhoon lämmintä vettä. Lisää hiiva ja sokeri. Anna seisoa noin 10 minuuttia, kunnes seos vaahtoaa.

- **Tuore hiiva:** murena jauhojen sekaan.
- **Muunlaiset hiivat:** Noudata valmistajan ohjeita.
- Anna taikinan nousta voidellussa polyeteenipussissa tai keittiöpyyhkeellä peitetyssä kulhossa. Anna sen olla lämpimässä paikassa, kunnes sen koko on kaksinkertaistunut.

### Tärkeää

Varmista, että kulhossa ei ole työvälineitä, kun muita liitäntöjä käytetään.

Enimmäismäärät		Chef	Chef XL
Murotaikina	Jauhojen paino	680 g	910 g
Leipätaikina (hiivataikina)	Jauhojen paino	1,36 kg	1,6 kg
	Kokonaispaino	2,18 kg	2,5 kg
Pehmeä hiivataikina, sisältää rasvaa ja kananmunia	Jauhojen paino	1,3 kg	2,6 kg
	Kokonaispaino	2,5 kg	5 kg
Hedelmäkakkutaikina (rasva ja sokeri vaahdotetaan)	Kokonaispaino	2,72 kg (9 munaa vatkattuna)	4,55 kg (15 munaa vatkattuna)
Munanvalkuaiset	Määrä	12	16
	Paino	(455 g)	(605 g)

\* Keskikokoisia kananmunia (paino 53–63 g)

<b>Työväline</b>	<b>Ruokaohje/työvaihe</b>	<b>Nopeussuositus</b>
K-vatkain	Voin/margariinin ja sokerin vaahdottaminen	Aloita Min-nopeudella 1 ja lisää nopeutta vähitellen Max-nopeuteen saakka.
	Kananmunien vatkaminen kakkutaikinoita varten	4 - Max
	Esimerkiksi jauhojen ja hedelmien kääntelevminen sekaisin	Fold - 1
	Valmiit leivontaseokset	Aloita Min-nopeudella 1 ja lisää nopeutta vähitellen Max-nopeuteen saakka.
	Voitaikina tai keksit - rasvan hierominen jauhoihin	Min - 2
	Kuorrutus	Min - 1
	Perunamuhennos	Aloita Min-nopeudella 1 ja lisää nopeutta vähitellen Max-nopeuteen saakka.
Vispilä	Munanvalkuaiset	Kasvata nopeus vähitellen Max-tasolle.
	Kevyet seokset	
	Kerma	
Taikinakoukku	Hiivataikinat.	Min-nopeus 45 - 60 sekunnin ajan. Tämän jälkeen nopeudella 1 noin 3 - 4 minuutin ajan.
		Vaivaa uudelleen nopeudella 1.

# Roiskesuojan asettaminen paikalleen ja käyttäminen

## Kokoaminen

Roiskesuoja koostuu kahdesta osasta:

pään suojus ⑰ ja roiskesuoja ⑱.

Roiskesuojaa ei voi kiinnittää kulhoon, ellei suojus ole paikallaan.

- 1 Nosta sekoituspäätä ylöspäin, kunnes se lukittuu.
- 2 Kiinnitä suojus sekoituspään alaosaan ⑧.
- 3 Kiinnitä kulho alustaan.
- 4 Laske sekoituspää alas.
- 5 Aseta roiskesuoja kulhon reunaan ja työnnä eteenpäin, kunnes se on kunnolla paikallaan ⑨.

- Aineosat voidaan sekoittamisen aikana lisätä suoraan kulhoon syöttöputkea pitkin.
- 6 Roiskesuojan voi irrottaa vetämällä sen irti sekoituskulhosta.
  - 7 Pään suojus irrotetaan nostamalla sekoituspäätä, kunnes se lukittuu. Irrota mahdollinen työväline. Vedä pään suojusta alaspäin sekoituspään alaosasta.  
Huomaa: Roiskesuojan saa kiinnittää tai irrottaa vain kun sekoituspää on lukitussa asennossa.

**On suositeltavaa irrottaa pään suojus sekoituspäästä säännöllisesti puhdistamista varten.**

## Työvälineen säätäminen

### K-vatkain ja vispilä

Työvälineiden korkeus kulhossa on säädetty tehtaalla oikeaksi. Niitä ei yleensä tarvitse säätää.

Jos korkeutta on kuitenkin säädettävä, käytä oikean kokoista kiintoavainta.

TYYPPI KVC50 = 17 mm

TYYPPI KVL60 = 19 mm

Tee näin.

- 1 Irrota laitteen pistoke pistorasiasta.
- 2 Kohota sekoituspäätä ja aseta vispilä tai vatkain paikalleen.
- 3 Laske sekoituspää alas. Jos etäisyyttä on säädettävä, nosta sekoituspää ja irrota työväline. Vispilän tai K-vatkaimen tulee **melkein** koskettaa kulhon pohjaa ⑩.

- 4 Löysennä mutteria sopivan kiintoavaimen avulla, jotta voit säätää vartta ⑪. Voit laskea työvälinettä lähemmäs kulhon pohjaa kääntämällä aksella vastapäivään. Voit nostaa työvälinettä kauemmas kulhon pohjasta kääntämällä akselia myötäpäivään.
- 5 Kiristä mutteri.
- 6 Aseta yleiskoneeseen työväline ja laske sekoituspää alas. Tarkista sijainti edellä kuvatulla tavalla.
- 7 Toista edelliset toimet, kunnes työväline on oikeassa asennossa. Kun asento on oikea, kiinnitä mutteri kunnolla.
- Huomautus: Kiintoavain ⑪ esitetään vain havainnollistamisen vuoksi.

### Taikinakoukku

Tämän työvälineen asento on säädetty tehtaalla, joten sitä ei tarvitse säätää.

# KAT002ME-sovittimen käyttäminen

## Sovittimen käyttäminen

- 1 Irrota hitaan nopeuden aukon suoja painamalla yläosaa ja nostamalla irti ❶.
  - 2 Kun sovitin on kuvassa näkyvässä asennossa (K-logo ylöspäin), paikanna hitaan nopeuden aukko ja lukitse paikalleen kääntämällä ❷. Lukitusruuvin tulee osoittaa alaspäin.
- Huomautus: Ennen varusteen kiinnittämistä paikalleen tarkista sovittimen sisältä, että lukitusruuvia on löysennetty riittävästi, jotta varusteen voi asettaa paikalleen.
- 3 Aseta varuste paikalleen kääntelemällä sitä molempiin suuntiin, kunnes se menee paikalleen. Lukitse paikalleen kääntämällä lukitusruuvia ❸ vastapäivään.
  - 4 Tutustu varusteen käyttöohjeisiin.
  - 5 Varuste irrotetaan sovittimesta tekemällä edelliset toimet päinvastaisessa järjestyksessä.

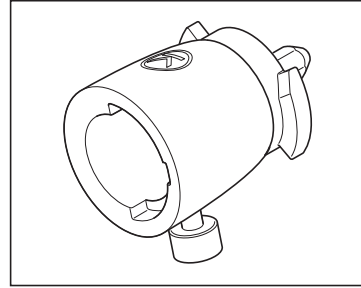

## Puhdistaminen

- Irrota varuste sovittimesta aina ennen puhdistamista.
- Sovittimen saa vain pyyhkiä kostealla liinalla. Sitä ei saa upottaa veteen. **Älä pese sovittinta astianpesukoneessa.**

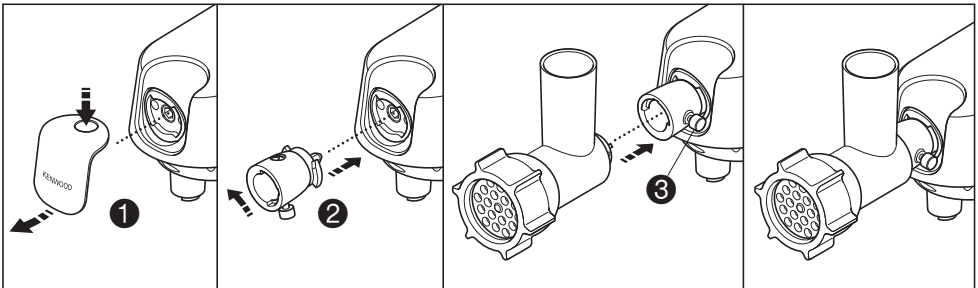

# Hoitaminen ja puhdistaminen

- Ennen puhdistamista katkaise laitteesta virta ja irrota pistoke pistorasiasta.
- Kun hitaan nopeuden aukkoa ② käytetään ensimmäisen kerran, siitä voi tulla hieman rasvaa. Tämä on normaalia. Pyyhi rasva pois.

## Moottoriosia ja aukkojen kannot

- Pyyhi kostealla kankaalla ja kuivaa.
- Älä upota veteen äläkä käytä hankaavia aineita.
- Aseta ylimääräinen virtajohto säilytystilaan ⑫ laitteen takaosaan.

## Kulho

- Pese käsin ja kuivaa perusteellisesti tai pese astianpesukoneessa.
- Älä puhdista ruostumattomasta teräksestä valmistettua kulhoa teräsharjan tai -villan avulla. Älä käytä valkaisuaineita. Poista kalkkikerrostumat etikalla.
- Pidä kaukana lämmönlähteistä, kuten liedestä, uunista tai mikroaaltouunista.

## Työvälineet ja roiskesuoja

- Pese käsin ja kuivaa perusteellisesti.
- Ne voidaan myös pestä astianpesukoneen ylätasolla. Älä aseta osia alatasolle suoraan kuumennusvastuksen päälle. On suositeltavaa käyttää lyhyttä ohjelmaa ja alhaista lämpötilaa (enintään 50 °C).

# Huolto ja asiakaspalvelu



- Jos virtajohto vaurioituu, se on turvallisuussyistä vaihdettava. Vaihtotyön saa tehdä Kenwood tai KenwoodIN valtuuttama huoltoliike.

Jos tarvitset apua

- laitteen käyttämisessä tai
  - laitteen huolto- tai korjaustöissä,
  - ota yhteys laitteen ostopaikkaan.
- 
- Kenwood on suunnitellut ja muotoillut Iso-Britanniassa.
  - Valmistettu Kiinassa.



# Ongelmanratkaisuohje

Ongelma	Syy	Ratkaisu
K-vatkain tai vispilä osuu kulhon pohjaan tai ei ulotu pohjalla sijaitseviin aineosiin.	Työvälineen korkeus on väärä. Sitä on säädettävä.	Säädä korkeutta oikean kokoisen kiintoavaimen avulla. Lisätietoja on Työvälineen säätäminen -kohdassa.
Varustetta ei voi kiinnittää hitaan nopeuden aukkoon.	Tarkista, että varuste on yhteensopiva laitteen kanssa. Tähän aukkoon on kiinnitettävä Twist-liitosjärjestelmään kuuluva varuste, jonka malli on KAX  .	Tähän paikkaan mahtuu vain KAX-tunnuksella varustettu Twist-liitosjärjestelmään kuuluva varuste  . Bar-liitosjärjestelmään (symbol) kuuluvat varusteet voidaan yhdistää yleiskoneen Twist-liitäntään  sen mukana toimitettavan KAT002ME-sovittimen avulla. <i>Lisätietoja on osoitteessa <a href="http://www.kenwoodworld.com/twist">www.kenwoodworld.com/twist</a></i>
Kun yleiskoneen pistoke työnnetään pistorasiaan, valmiustilan merkkivalo vilkkuu.	Nopeudensäädin ei ole O-asennossa.  Sekoituspää on nostettu ylös tai sitä ei ole lukittu kunnolla ala-asentoon.	Käännä nopeudensäädin O-asentoon.  Tarkista, että yleiskoneen pää on lukittu kunnolla ala-asentoon.
Yleiskone pysähtyy käytön aikana. Valmiustilan merkkivalo vilkkuu nopeasti.	Ylikuormitus- tai ylikuumenemissuojaus on lauennut. Enimmäiskapasiteetti on ylitetty.	Irrota pistoke pistorasiasta. Tarkista, ettei yleiskonetta ylikuormiteta ja että siinä ei ole toimintaa haittaavia esteitä. Käännä nopeudenvälitsin O-kohtaan ja käynnistä yleiskone uudelleen. Jos laite ei käynnisty, poista aineosia kuormituksen vähentämiseksi ja käynnistä laite uudelleen. Jos ongelma ei ratkea, irrota pistoke pistorasiasta ja anna laitteen jäähtyä 15 minuuttia. Työnnä pistoke pistorasiaan ja valitse toinen nopeus. Jos yleiskone ei käynnisty näistä toimista huolimatta, kysy neuvoa asiakaspalvelusta.

Ongelma	Syy	Ratkaisu
Valmiustilan merkkivalo vilkkuu, kun yleiskoneen pistoke on pistorasiassa.	Yleiskoneeseen on ollut virta kytkettynä 20 minuuttia, ja se on siirtynyt virransäästötilaan.	Nollaa painamalla valmiustilapainiketta kerran.



## Tärkeitä ohjeita tuotteen hävittämiseen Euroopan Unionin direktiivin 2002/96 mukaisesti.

Tuotetta ei saa hävittää yhdessä tavallisten kotitalousjätteiden kanssa sen lopullisen käytöstä poiston yhteydessä.

Vie se paikallisten viranomaisten hyväksymään kierrätyskeskukseen tai anna se jälleenmyyjän hävitettäväksi, mikäli kyseinen palvelu kuuluu jälleenmyyjän toimialaan. Suojelet luontoa ja vältä virheellisen tai väärän romutuksen aiheuttamilta terveysriskeiltä, mikäli hävität kodinkoneen erillään muista jätteistä. Näin myös kodinkoneen sisältämät kierrätettävät materiaalit voidaan kerätä talteen, jolloin säästät energiaa ja luonnonvaroja.

Tuotteessa on ristillä peitetty roskasäiliön merkki, jonka tarkoituksena on muistuttaa että kodinkoneet on hävitettävä erikseen muista kotitalousjätteistä.

# Kenwood Mutfak Robotunuzu Tanıyın

Bir Kenwood satın aldığınız için tebrik ederiz. Sahip olduğu çok çeşitli eklentiler ile sadece bir mikserden çok daha fazlasıdır. En son teknoloji Mutfak Robotudur. Umarız keyif alırsınız.

Sağlam. Güvenilir, Çok yönlü, Kenwood.

## Güvenlik

- Bu talimatları dikkatle okuyun ve gelecekteki kullanımlar için saklayın.
- Tüm ambalajları ve etiketleri çıkartın.
- Aletleri/eklentileri takmadan veya çıkartmadan önce, kullanımdan sonra ve temizlikten önce hız kontrolünü 'O' KAPALI konumuna getirin.
- Parmaklarınızı hareketli parçalardan ve takılı eklentilerden uzak tutun.
- Mutfak Robotu çalışırken asla başından ayrılmayın.
- Hiç bir zaman hasarlı cihazları kullanmayın. Kontrol ya da tamir ettirin: 'servis ve müşteri hizmetleri' bölümüne bakın.
- Mutfak Robotunu asla kafası yüksek pozisyondayken kullanmayın.
- Kabloyu çocukların erişebileceği bir yerde asla bırakmayın.
- Güç ünitesi, kordon veya fişi hiç bir zaman ıslatmayın.
- Onaylanmamış eklentileri kullanmayın, birden fazla eklenti aynı anda kullanılmamalıdır.
- Maksimum kapasite tablosunda belirtilen değerleri asla aşmayın.
- Eklenti kullanırken birlikte gelen güvenlik bilgisini ve kullanım talimatlarını okuyun.
- Ağır olduğu için cihazı kaldırırken çok dikkatli olun. □ Kafanın aşağı pozisyonunda kilitli olduğundan ve kasenin, aletlerin, dış kapakların ve kablonun kaldırmadan önce güvenli olduğundan emin olun.

- Mutfak Robotunu kullanmadan önce kablonun tümünün kablo saklama kısmından ⑫ çıkartıldığından emin olun.
- Çocuklar cihazla oynamamaları gerektiği konusunda bilgilendirilmelidir.
- Mikser kafasına bir eklenti takılıyken hareket ettirmeyin veya kaldırmayın, bunu yapmak Mutfak Robotunu dengesizleştirebilir.
- Cihazınızı bir çalışma yüzeyinin kenarında kullanmayın.
- Bu fiziki, algılama ya da zihinsel yetersizliği olan kişiler tarafından ya da yeterli deneyimi olmayan kişiler tarafından gözetim altında olmaları ve cihazın güvenli şekilde kullanımına ilişkin talimatları almaları ve olası tehlikeleri anlamaları şartıyla kullanılabilir.
- Cihazın hatalı kullanımı yaralanmaya neden olabilir.
- Bu cihaz çocuklar tarafından kullanılmamalıdır. Cihazı ve kordonunu çocukların erişemeyeceği yerde tutun.
- Bu cihazı sadece iç mekanlarda kullanım alanının olduğu yerlerde kullanın. Kenwood, cihaz uygunsuz kullanımlara maruz kaldığı ya da bu talimatlara uyulmadığı takdirde hiç bir sorumluluk kabul etmez.

### **Fişe takmadan önce**

- Elektrik kaynağınızın cihazın alt tarafında gösterilenle aynı olduğundan emin olun.
- Bu cihaz Elektro Manyetik Uyumluluk ile ilgili AT direktifi 2004/108/AT ve gıda ile temas eden malzemeler hakkındaki AT yönetmeliği no. 1935/2004 - 27/10/2004 ile uyumludur.

### **İlk kullanımdan önce**

- Parçaları yıkayın: 'bakım ve temizlik' bölümüne bakın.

# Mutfak Robotunuzu Tanıyın

## Parçalar

### Eklenti çıkışları

- ① yüksek hız çıkışı
- ② düşük hız çıkışı
- ③ kase alet soketi

### Mikser

- ④ yüksek hız çıkışı kapağı
- ⑤ mikser kafası
- ⑥ kafa açma kolu
- ⑦ hız ve puls kontrolü
- ⑧ bekleme düğmesi
- ⑨ güç ünitesi
- ⑩ kase
- ⑪ yavaş hızlı dış kapak
- ⑫ kablo depolama kısmı
- ⑬ K çırpıcı
- ⑭ çırpıcı
- ⑮ hamur kancası
- ⑯ spatula
- ⑰ kafa kalkanı
- ⑱ sıçrama koruyucusu

*Not: Somun anahtarı ⑪ sadece temsili olarak gösterilmiştir ve paket kapsamına dahil değildir.*

## Opsiyonel eklentiler



Mutfak Robotunuzla birlikte kullanabileceğiniz çok çeşitli eklentiler mevcuttur.

Paketin içindeki eklentiler broşürüne bakın ya da eklentilerin tamamını ve paketinize dahil olmayanları nasıl satın alabileceğinizi görmek için [www.kenwoodworld.com](http://www.kenwoodworld.com) adresini ziyaret edin.

### Not: Düşük Hız çıkış eklentileri

Mutfak Robotunuzun modelindeki düşük hız çıkışı Döner Bağlantı Sistemine sahiptir. Döner Bağlantı Sistemi eklentilerini kullanacak şekilde dizayn edilmiştir.

Düşük hız çıkışı için yeni eklentiler satın alırken Mutfak Robotunuzla uyumluluğunu kontrol etmelisiniz. Tüm Döner Bağlantı Sistemi eklentileri KAX ile başlayan ürün kodu ile tanınabilir, ayrıca ambalajın üstünde Döner Bağlantı  logosunu görebilirsiniz. Daha fazla bilgi için [www.kenwoodworld.com/twist](http://www.kenwoodworld.com/twist) adresini ziyaret edin.

Çubuk Bağlantı Sistemine  sahip eklentileriniz varsa bunları Mutfak Robotunuzdaki Döner Bağlantı Sisteminde  kullanabilmek için paketinizde bulunan KAT002ME adaptörünü kullanmanız gerekir. (Adaptörün nasıl takılacağını görmek için "Adaptörü Kullanma" bölümüne bakın.)

*Daha fazla bilgi için*

*[www.kenwoodworld.com/twist](http://www.kenwoodworld.com/twist) adresini ziyaret edin.*

# Kase aletleri ve bazı kullanım şekilleri

## K-çırpıcı

Kek, bisküvi, pasta ürünleri, kaplama, dolgu, ekler ve patates püresi yapmak için.

## Çırpma

Yumurta, krema, pasta hamuru, yağsız sünger kek, beze, cheesecake, mousse ve sufleler için. Çırpıcıyı yoğun karışımlarda kullanmayın (örn. yağ ve şeker kremalaştırma)  
-hasar verebilirsiniz.

## Hamur Kancası

Sadece mayalı karışımlar için.

## Kase aletlerinizi kullanma

Mutfak Robotunu kullanmadan önce kablonun tümünün kablo saklama kısmından ⑫ çıkartıldığından emin olun.

- 1 Fişe takın, Bekleme Düğmesi ⑧ yanar. **Not: Mikser kafası yükseltilmiş pozisyonda ise ya da hız kontrolü 'O' pozisyonunda değilse bekleme düğmesi ışığı ⑧ yanıp sönecektir ve Mutfak Robotu çalışmayacaktır. Kullanmadan önce, mikser kafasının doğru şekilde aşağı pozisyonda kilitli olduğundan ve hız kontrolünün 'O' pozisyonunda olduğundan emin olun. Işık yanıp sönmeye devam ederse, 'sorun giderme kılavuzuna' bakın.**
- 2 Kafa kaldırma kolunu ① aşağı bastırın ve mikser kafasını kilitlenene kadar yükseltin ②.
- 3 Kaseyi tabana yerleştirin ve saat yönünde döndürerek ③ yerinde sabitleyin.

- 4 Gerekli olan aleti sokete yerleştirin. Sonra yukarı itin ④ ve aleti döndürerek ⑤ kilitleyin.  
Not: K-çırpıcı ve Çırpma kasenin dibindeki malzemeleri alamıyorsa "Alet Ayarlama" bölümüne bakın.
- 5 Kafa serbest bırakma kolunu aşağı bastırarak ⑥ mikser kafasını aşağı indirin ve mikser kafası kilitlenene kadar ⑦ indirmeye devam edin
- 6 Hız kontrolünü ⑦ istediğiniz ayara getirerek makineyi çalıştırın. Maksimum hızda kısa süreli çalıştırma için puls (P) pozisyonunu kullanın.
- 7 Kullanımdan sonra hız kontrolünü 'O' KAPALI pozisyonuna getirin ve Mutfak Robotunu fişten çekin.
- 8 Aleti saat yönünde döndürerek alet soketi kilidini açın ve sonra çıkartın.

## İpuçları

- Malzemelerin birbirine tamamen karışması için karıştırmayı ara ara durdurarak kasenin yanlarında kalanları bir spatula ile sıyırın.
- En iyi sonuçlar için çırpma sırasında oda sıcaklığında yumurta kullanın.
- Yumurta beyazlarını çırpmadan önce kasenin içinde yağ veya yumurta sarısı olmadığından emin olun.
- Tarifiniz aksini söylemediği sürece pasta ürünleri için soğuk malzemeler kullanın.

## Ekmeğin yapımı ile ilgili önemli noktalar

- Belirlenen maksimum kapasiteleri aşmayın – makineyi fazla yüklersiniz.
- Makineden ses geldiğini duyarsanız, kapatın, hamurun yarısını alın ve her bir yarıyı ayrı ayrı yapın.
- Malzemeler en iyi sıvıyı önceden koyarsanız karışır.

## Maya

- **Kuru maya (sulandırma gerektiren tür):** ılık suyu kaseye dökün. Daha sonra mayayı ve şekeri ekleyin ve köpükleninceye kadar yaklaşık 10 dakika bekleyin.
- **Yaş maya:** unun içine ufalayın.
- **Diğer maya türleri:** Üreticinin talimatları takip edin.
- Hamuru yağlı bir politen torbaya veya kurulama bezi ile kaplanmış bir kaseye koyun. Daha sonra hacmi iki katına çıkana kadar ılık bir yerde bekletin.

## Önemli

Diğer çıkışları kullanırken kase hiç bir kase aleti takılı veya yerleştirilmiş olmamalıdır.

Maksimum kapasiteler		Chef	Chef XL
İnce kenarlı pasta ürünleri	Un ağırlığı	680g	910g
Ekmek hamuru (yoğun mayalı)	Un ağırlığı	1,36kg	1,6kg
	Toplam ağırlık	2,18kg	2,5kg
Yumuşak mayalı hamur (tereyağı ve yumurta ile zenginleştirilmiş)	Un ağırlığı	1,3kg	2,6kg
	Toplam ağırlık	2,5kg	5kg
Meyveli kek karışımı (Krema yağı ve şeker metodu)	Toplam ağırlık	2,72kg (9 yumurta karışımı)	4,55kg (15 yumurta karışımı)
Yumurta beyazları	Sayısı	12	16
	Ağırlığı	(455g)	(605g)

\* Kullanılan yumurtaların büyüklüğü = orta boy (Ağırlığı 5363g)

Alet	Tarif/İşlem	Önerilen Hız
K-çırpıcı	Tereyağı/margarin ve şeker ile krema	'Min' ile başlayın yavaş yavaş 'Max' yükseltin.
	Kek karışımları için yumurta çırpma	'4' ile 'Max'
	Un, meyve vb şeyleri ekleme	'Karıştır' ile '1'
	Hepsi bir arada kek karışımları	'Min' ile başlayın yavaş yavaş 'Max' yükseltin.
	Hamur ve Bisküvi – yağ ile un yoğurma	Min' ile '2'
	Royal icing	'Min' ile '1'
	Patates Püresi	'Min' ile başlayın yavaş yavaş 'Max' yükseltin.
Çırpma	Yumurta beyazları	Yavaş yavaş 'Max'a doğru artırın.
	Yağsız pandispanya	
	Krema	
Hamur Kancası	Mayalı hamur karıştırmak için	45 – 60 san. 'Min' hız. Sonra hızı yaklaşık 3 – 4 dakika 1 yapın.
		Hız 1'de tekrar yoğurun

## Sıçrama koruyucunuzu yerleştirmek ve kullanmak için

### Monte etme

Sıçrama koruyucu ünite 2 parçadan oluşur: sıcaklık kalkanı ⑰ ve sıçrama koruyucu ⑱.

Sıçrama koruyucu kalkan takılmadıkça kaseye monte edilemez.

- 1 Mikser kafasını kilitleninceye kadar kaldırın.
  - 2 Sıcaklık kalkanını mikserin kafasının ⑧ altına tamamen yerleşinceye kadar yukarı itin.
  - 3 Kaseyi tabana yerleştirin.
  - 4 Mikser kafasını indirin.
  - 5 Sıçrama koruyucuyu kase kenarına yerleştirin ve tamamen oturuncaya kadar ⑨ ileri doğru kaydırın.
- Karıştırma sırasında malzemeler kabın içine doğrudan içine eklenebilir.

- 6 Sıçrama koruyucuyu çıkartmak için mikser kasesinden geri doğru çekin.
  - 7 Sıcaklık kalkanını çıkartmak için mikser kafasını kilitleninceye kadar kaldırın. Takılıysa, aleti çıkartın, daha sonra sıcaklık kalkanını mikser kafasının altından aşağı doğru çekin.
- Not: Sıçrama koruyucuyu sadece mikser kafası kilitli pozisyondayken takip çıkartın.

**Temizlik amacıyla kafa kalkanının düzenli olarak çıkartılmasını tavsiye ederiz.**



# Alet Ayarlama

## K-çırpıcı ve Çırpma

Aletler fabrika çıkışında kase için doğru yüksekliğe ayarlanmıştır ve ayarlama gerektirmez.

Bunula birlikte, aleti ayarlamak isterseniz doğru ölçüde bir anahtar kullanın:

TYP KVC50 = 17mm

TYP KVL60 = 19mm

Sonra aşağıdaki talimatları uygulayın:

- 1 Aleti fişten çekin.
- 2 Mikser kafasını kaldırın ve çırpıcıları veya karıştırma aletini takın.
- 3 Mikser kafasını indirin. Eğer açıklığın ayarlanması gerekiyorsa mikser kafasını kaldırın ve aleti çıkarın. İdeal olarak çırpıcı veya K çırpıcı **neredeyse** kâsenin ⑩ tabanına değmelidir.
- 4 Uygun somun anahtarı ile milin ayarlanmasını sağlayarak somunu yeterince sıkıştırın ⑪. Aleti kâsenin tabanına yaklaştırmak için mili saat yönünün tersine çevirin. Aleti kâsenin tabanından uzaklaştırmak için mili saat yönüne çevirin.

5 Somunu tekrar sıkıştırın.

6 Aleti mikser takın ve mikser kafasını alçaltın. (Pozisyonunu kontrol edin, yukarıdaki noktalara bakın).

7 Alet düzgün yerleşene kadar gerekli oldukça yukarıdaki adımları tekrar edin. Bu sağlandığında somunu güvenle sıkıştırın.

- Not: Somun anahtarı ⑪ sadece temsili olarak gösterilmiştir.

## Hamur Kancası

Bu alet fabrika tarafından ayarlanmıştır ve ayar gerektirmez.

# KAT002ME Adaptörü Kullanma

## Adaptörü Kullanma

- 1 Düşük hız çıkış kapağını üstten bastırarak ve kaldırarak ❶ çıkartın.
- 2 Adaptör gösterilen pozisyondayken (K logosu üstte), düşük hız çıkışını bulun ve yerine ❷ kilitlemek için döndürün. Kilitleme vidası ileri doğru bakmalıdır.
- Not: Bir eklenti takmayı denemeden önce, adaptörün iç kısmını kontrol ederek kilitleme vidasının eklentinin takılmasına izin verecek kadar açılmış olduğundan emin olun.
- 3 Eklentiyi takın (yerine yerleşene kadar her iki yöne çevirerek), sonra kilitleme vidasını ❸ saat yönünün tersine çevirerek kilitleyin.
- 4 Kullanma talimatları için eklentinin kullanma kılavuzuna bakın.
- 5 Eklentiği adaptöründen çıkartmak için yukarıdaki prosedürü tersten uygulayın.

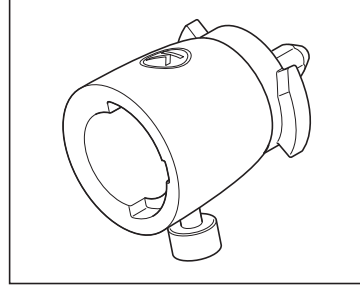

## Temizlik

- Parçaları temizlemeden önce daima eklentileri adaptörden çıkartın.
- Adaptör sadece ıslak bir bezle silinmeli ve suya sokulmamalıdır. **Adaptörü bulaşık makinesinde yıkamayın.**

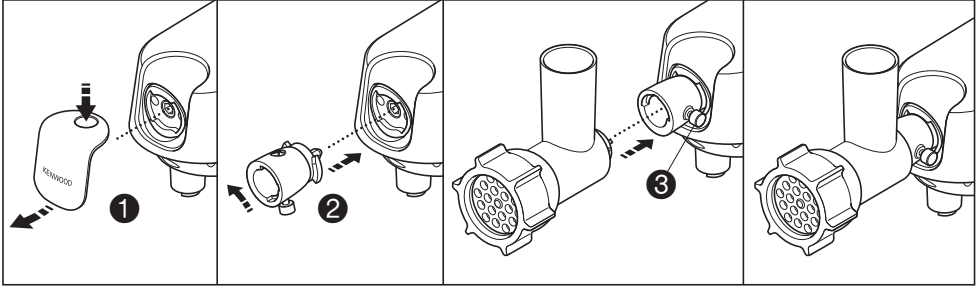

# Bakım ve temizlik

- Temizlemeden önce daima kapatın ve fişi çekin.
- İlk kullanımda düşük hız çıkışında ② bir parça gres olabilir. Bu normaldir – temizleyin.

## Güç Ünitesi ve Çıkış Kapakları

- Nemli bir bezle silin, sonra kurulayın.
- Asla suya batırmayın veya çözücü temizleyiciler kullanmayın.
- Kablonun fazlalığını makinenin arkasındaki kablo saklama bölmesine ⑫ yerleştirin.

## Kase

- Elde yıkayın, sonra iyice kurulayın ve bulaşık makinasında yıkayın.
- Paslanmaz çelik tencerenizi temizlemek için hiçbir zaman tel fırça, sert yün veya çamaşır suyu kullanmayın. Kireç temizliği için sirke kullanın.
- Sıcaktan uzak tutun (pişirici üstleri, ocaklar, mikro dalgalar).

## Aletler ve Sıçrama Koruyucu

- Elde yıkayın, sonra iyice kurutun.
- Alternatif olarak bulaşık makinesinin üst gözünde yıkanabilir. Alt göze ısıtıcı bölüm üzerinde doğrudan yerleştirmeyin. Kısa, düşük sıcaklık (Maksimum 50°C) program önerilir.

# Servis ve müşteri hizmetleri

- Kablo hasar görmüşse, güvenlik nedeniyle, KENWOOD ya da yetkili bir KENWOOD tamircisi tarafından değiştirilmelidir.

Aşağıdakilerle ilgili yardıma ihtiyacınız olursa:

- cihazınızın kullanımı veya
- servis veya tamir
- Cihazınızı satın aldığınız yerle bağlantı kurun.
- Kenwood tarafından İngiltere'de dizayn edilmiş ve geliştirilmiştir.
- Çin'de üretilmiştir.



## Ürünün at direktifi 2002/96/AT ile uyumlu olarak doğru şekilde bertaraf edilmesi için önemli bilgi.

Kullanım ömrünün sonunda ürün evsel atıklarla birlikte atılmamalıdır. Ürün yerel yetkililerce belirlenmiş atık toplama merkezine veya bu hizmeti sağlayan bir satıcıya götürülmelidir. Ev aletlerinin ayrı bir şekilde atılması çevre üzerindeki olası negatif etkileri azaltır ve aynı zamanda mümkün olan malzemelerin geri dönüşümünü sağlayarak önemli enerji ve kaynak tasarrufu sağlar. Ev aletlerinin ayrı olarak atılması gerekliliğini hatırlatmak amacıyla üzeri çarpı ile işaretlenmiş çöp kutusu resmi kullanılmıştır.

# Sorun giderme kılavuzu

Problem	Nedeni	Çözüm
Çırpma veya K çırpıcı kasenin dibine vuruyor veya kasenin dibindeki malzemelere ulaşmıyor.	Alet yanlış yükseklikte ve ayarlanması gerekli.	Uygun somun anahtarını kullanarak yüksekliği ayarlayın – “Alet Ayarlama” bölümüne bakın.
Düşük hız eklentisi takılamıyor.	Eklentinizin modeliniz ile uyumlu olduğundan emin olun. Döner bağlantı sistemi gereklidir (Model KAX) 	Çıkışa takılabilmesi için eklentinin KAX döner bağlantı sistemine  sahip olması gereklidir. Çubuk Bağlantı Sistemine  sahip eklentileriniz varsa bunları Mutfak Robotunuzdaki Döner Bağlantı Sisteminde kullanabilmek için paketinizde bulunan KAT002ME adaptörünü kullanmanız gerekir. <i>Daha fazla bilgi için <a href="http://www.kenwoodworld.com/twist">www.kenwoodworld.com/twist</a> adresini ziyaret edin.</i>
Mutfak Robotu fişe ilk takıldığında bekleme ışığı yanıp sönüyor.	Hız kontrolü ‘O’ pozisyonunda değil.  Mikser kafası yükseltilmiş pozisyonda veya aşağıda doğru kilitlememiş.	Kontrol edin ve hız kontrolünü ‘O’ pozisyonuna getirin.  Mutfak Robotu kafasının aşağıda doğru şekilde kilitlendiğinden emin olun.
Mutfak Robotu çalışma sırasında duruyor. Bekleme ışığı hızla yanıp sönüyor.	Aşırı yük koruma veya aşırı ısınma sistemi aktif. Maksimum kapasite aşıldı.	Fişten çekin ve engelleme ya da aşırı yükleme için kontrol edin. Hız kontrolünü ‘O’ a çevirin ve yeniden çalıştırın. Makine çalışmazsa, malzemenin bir kısmını çıkartarak yükü azaltın ve tekrar çalıştırın. Bu da sorunu çözmezse, fişten çekin ve 15 dakika bekleyin. Fişe takın ve istediğiniz hızı seçin. Yukarıdaki prosedürlerden sonra mikser hala çalışmazsa, daha fazla tavsiye için “müşteri hizmetleri” ile görüşün.
Makine fişe takılı olduğu halde bekleme ışığı sönük.	Mutfak Robotu 20 dakikadan daha uzun süre kullanılmadan açık bırakıldı ve bekleme moduna geçti.	Sıfırlamak için Bekleme düğmesine bir kez basın.

# Seznamte se se svým kuchyňským robotem Kenwood

Blahopřejeme, že jste si zakoupili výrobek Kenwood. Díky širokému výběru nástavců jde o více než mixér. Je to nejmodernější kuchyňský robot. Doufáme, že si ho užijete.

Odolný. Spolehlivý. Víceúčelový. Kenwood.

## Bezpečnost

- Přečtěte si pečlivě pokyny v této příručce a uschovejte ji pro budoucí použití.
- Odstraňte veškerý obalový materiál a nálepky.
- Před připojením nebo odpojením nástrojů/nástavců, po použití a před čištěním nastavte ovladač rychlosti do polohy VYPNUTO ,O' a odpojte přístroj z elektrické zásuvky.
- Nepřibližujte prsty k pohyblivým částem a připojeným nástavcům.
- Spuštěný kuchyňský robot nenechávejte bez dozoru.
- Nepoužívejte poškozený přístroj. Nechte jej zkontrolovat nebo opravit: viz část ,Servis a péče o zákazníky'.
- Kuchyňský robot nepoužívejte, když je hlavice ve zvednuté poloze.
- Nenechávejte volně viset napájecí kabel tam, kde by na něj mohlo dosáhnout dítě.
- Zabraňte namočení hnací jednotky, kabelu nebo zástrčky.
- Nepoužívejte neschválené nástavce nebo více než jeden nástavec najednou.
- Nepřekračujte množství uvedená v tabulce maximálních množství.
- Při používání nástavce si přečtěte příslušný návod k obsluze a řiďte se jím.

- Při zvedání spotřebiče buďte opatrní, protože je těžký. Před zvednutím zkontrolujte, zda je hlavice správně zajištěná v dolní poloze a zda jsou mísa, nástroje, kryty výstupů a napájecí kabel zajištěné.
- Před použitím kuchyňského robotu musí být napájecí kabel zcela vytažen z úložného prostoru pro kabel ⑫.
- Děti musí být pod dozorem, aby si se spotřebičem nehrály.
- S hlavicí mixéru, ke které je připojen nástavec, nehybejte ani ji nezvedejte, protože byste ohrozili stabilitu kuchyňského robotu.
- Nepoužívejte spotřebič blízko hrany pracovní plochy.
- Osoby se sníženými fyzickými, smyslovými nebo mentálními schopnostmi nebo s nedostatkem zkušeností a znalostí mohou spotřebič používat v případě, že jsou pod dozorem nebo byly poučeny o bezpečném používání spotřebiče a chápou rizika, která jsou s používáním spojená.
- Nesprávné používání spotřebiče může způsobit zranění.
- Tento spotřebič nesmějí používat děti. Spotřebič a jeho kabel musí být mimo dosah dětí.
- Toto zařízení je určeno pouze pro domácí použití.  
Společnost Kenwood vylučuje veškerou odpovědnost v případě, že zařízení bylo nesprávně používáno nebo pokud nebyly dodrženy tyto pokyny.

## **Před zapojením**

- Ujistěte se, že jmenovité hodnoty napájecí sítě odpovídají údajům vyznačeným na spodní části přístroje.
- Tento spotřebič splňuje požadavky směrnice Evropského parlamentu a Rady 2004/108/ES o elektromagnetické kompatibilitě a požadavky nařízení Evropského parlamentu a Rady (ES) 1935/2004 ze dne 27.10.2004 o materiálech a předmětech určených pro styk s potravinami.

## **Před prvním použitím**

- Omyjte jednotlivé části: viz část „péče a čištění“.

# Seznamte se se svým kuchyňským robotem

## Popis

### Výstupy pro nástavce

- ① výstup pro vysokou rychlost
- ② výstup pro nízkou rychlost
- ③ výstup pro nástroje k míse

### Mixér

- ④ kryt výstupu pro vysokou rychlost
- ⑤ hlavice mixéru
- ⑥ páčka pro uvolnění hlavice
- ⑦ ovladač rychlosti a pulzního režimu
- ⑧ tlačítko pohotovostního režimu
- ⑨ hnací jednotka
- ⑩ mísa
- ⑪ kryt výstupu pro nízkou rychlost
- ⑫ úložný prostor pro napájecí kabel
- ⑬ K-metla
- ⑭ šlehací metla
- ⑮ hnětací hák
- ⑯ stěrka
- ⑰ kryt hlavice
- ⑱ kryt mísy

*Poznámka: Vyobrazený klíč ⑪ slouží pouze pro ilustrační účely a není součástí balení.*



## Volitelné nástavce

Pro kuchyňský robot je k dispozici celá škála volitelných nástavců. Podívejte se na leták s nástavci, který je součástí balení, nebo navštivte stránky [www.kenwoodworld.com/cs-cz](http://www.kenwoodworld.com/cs-cz), kde najdete celý sortiment a informace o tom, jak zakoupit nástavec, který není součástí balení.

### Poznámka: Nástavce pro výstup pro nízkou rychlost

Výstup pro nízkou rychlost na vašem modelu kuchyňského robotu je vybaven systémem připojení Twist. Je určen pro připojení nástavců se systémem připojení Twist.

Při nákupu nových nástavců pro výstup pro nízkou rychlost zkontrolujte, zda jsou s vaším kuchyňským robotem kompatibilní. Všechny nástavce se systémem připojení Twist lze poznat podle kódu výrobku, který začíná na KAX, a také podle loga Twist , které je na obalu. Další informace najdete na stránce [www.kenwoodworld.com/twist](http://www.kenwoodworld.com/twist).

Pokud vlastníte nástavce se systémem připojení Bar , pak pro jejich připojení k systému Twist  na vašem kuchyňském robotu musíte použít adaptér KAT002ME, který je součástí balení.

(Informace o připojení adaptéru najdete v části „Používání adaptéru“.)

*Další informace najdete na stránce [www.kenwoodworld.com/twist](http://www.kenwoodworld.com/twist).*

# Nástroje k míse a jejich použití

## K-metla

Pro přípravu dortů, sušenek, sladkého těsta, polev, náplní, odpalovaného těsta a bramborové kaše.

## Šlehací metla

Na vejce, smetanu, litá těsta, piškoty bez tuku, pusinky, cheesecaky, pěny, bublaniny. Šlehací metlu nepoužívejte na husté směsi (např. šlehání tuku s cukrem) – mohla by se poškodit.

## Hnětací hák

Pouze na kynutá těsta.

## Používání nástrojů k míse

Před použitím kuchyňského robotu musí být napájecí kabel zcela vytažen z úložného prostoru pro kabel ⑫.

1 Zapojte spotřebič do zásuvky a tlačítko pohotovostního režimu ⑧ se rozsvítí.

**Poznámka: Pokud je hlavice mixéru ve zvednuté poloze nebo ovladač rychlosti není ve vypnuté poloze ‚O‘, bude tlačítko pohotovostního režimu ⑧ blikat a kuchyňský robot nepůjde spustit. Před použitím zkontrolujte, zda je hlavice správně zajištěná v dolní poloze a ovladač rychlosti je v poloze ‚O‘. Pokud bude tlačítko nadále blikat, přečtěte si ‚Průvodce odstraňováním problémů‘.**

2 Páčku pro uvolnění hlavice ① zmáčkněte dolů a zvedněte hlavici mixéru, dokud nahoře nezaklapne v zajištěné poloze ②.

3 Na základnu nasadte mísu a otočením ve směru hodinových ručiček ③ ji zajistěte.

4 Do výstupu nasadte požadovaný nástroj. Pak jej zasuňte směrem nahoru ④ a otočením ⑤ zajistěte.

Poznámka: Pokud K-metla nebo šlehací metla nedosáhnou na ingredience na dně mísy, přečtěte si část „Nastavení nástrojů“.

5 Zmáčknutím páčky pro uvolnění hlavice ⑥ spusťte hlavici mixéru, dokud dole nezaklapne v zajištěné poloze ⑦.

6 Spusťte robot otočením ovladače rychlosti ⑦ na požadovanou rychlost. Pro krátké impulzy maximální rychlostí použijte pulzní režim (P).

7 Po použití vraťte ovladač rychlosti do vypnuté polohy ‚O‘ a kuchyňský robot odpojte ze zásuvky.

8 Nástroj z výstupu uvolněte otočením ve směru hodinových ručiček a pak jej vytáhněte.

## Tipy

- Chcete-li ingredience zcela promísit, často přerušujte mixování a stírejte stěny mísy pomocí stěrky.
- Při šlehání vajec dosáhnete nejlepších výsledků, když budou mít vejce pokojovou teplotu.
- Před šleháním bílků se ujistěte, že na šlehací metle nebo v míse není žádná mastnota nebo zbytky žloutku.
- Pokud není v receptu uvedeno jinak, používejte na těsto studené ingredience.



## Informace k přípravě chleba

### Důležité

- Nepřekračujte maximální uvedená množství – mohlo by dojít k přetížení robotu.
- Pokud slyšíte, že jde zpracování těsta ztuha, vypněte robot, odstraňte polovinu těsta a obě poloviny zpracujte samostatně.
- Nejlépe se ingredience smísí, když nejprve nalijete tekutinu.

### Droždí

- **Sušené droždí** (které je nutné aktivovat vodou): do mísy nalijte teplou vodu. Pak přidejte droždí a cukr a nechte stát asi 10 minut, dokud se nezpění.

- **Čerstvé droždí:** nadrobte do mouky.
- **Jiné typy droždí:** postupujte podle pokynů výrobce.
- Těsto vložte do vymaštěného polyetylenového sáčku nebo do mísy zakryté utěrkou. Pak nechte v teple vykynout na dvojnásobný objem.

### Důležité

Když používáte ostatní výstupy, nesmí být nástroje k míse nasazené ve výstupu ani uložené v míse.

Maximální množství		Chef	Chef XL
Křehké pečivo	Hmotnost mouky	680 g	910 g
Chlebové těsto (tuhé kynuté)	Hmotnost mouky	1,36 kg	1,6 kg
	Celková hmotnost	2,18 kg	2,5 kg
Měkké kynuté těsto (s máslem a vejci)	Hmotnost mouky	1,3 kg	2,6 kg
	Celková hmotnost	2,5 kg	5 kg
Biskupský chlebiček (při šlehání tuku s cukrem)	Celková hmotnost	2,72 kg (směs z 9 vajec)	4,55 kg (směs z 15 vajec)
Bílky	Počet	12	16
	Hmotnost	(455 g)	(605 g)

\* Velikost použitých vajec = střední (hmotnost 53–63 g)

Nástroj	Recept/postup	Doporučená rychlost
K-metla	Šlehání másla/margarinu s cukrem	Začněte na rychlosti ‚Min.‘ a postupně zvyšujte na ‚Max.‘
	Vmíchání vajec do moučnickového těsta	‚4‘ až ‚Max.‘
	Vmíchání mouky, ovoce apod.	‚Fold‘ (Vmíchat) až ‚1‘
	Základní těsta na moučnicky	Začněte na rychlosti ‚Min.‘ a postupně zvyšujte na ‚Max.‘
	Cukroví a sušenky – tření tuku s moukou	‚Min.‘ až ‚2‘
	Cukrová poleva	‚Min.‘ až ‚1‘
	Bramborová kaše	Začněte na rychlosti ‚Min.‘ a postupně zvyšujte na ‚Max.‘
Šlehací metla	Bílky	Postupně zvyšujte na ‚Max.‘
	Piškoty bez tuku	
	Smetana	
Hnětací hák	Na kynutá těsta	Rychlost ‚Min.‘ po dobu 45–60 s. Pak zvýšte na rychlost 1 na dobu asi 3–4 minut.
		Pro opakované hnětení použijte rychlost 1

# Nasazení a používání krytu mísy

## Sestavení

Sestava krytu mísy se skládá ze 2 částí: krytu hlavice ⑰ a vlastního krytu mísy ⑱.

Kryt mísy nelze na mísu nasadit, pokud není nasazen kryt hlavice.

- 1 Zvedněte hlavici mixéru, dokud nahoře nezaklapne v zajištěné poloze.
- 2 Nasadte kryt hlavice zesponu na spodní stranu hlavice mixéru ⑧ tak, aby správně dosedl.
- 3 Na základnu nasadte mísu.
- 4 Spusťte hlavici mixéru dolů.

5 Položte kryt mísy na okraj mísy a pak zasuňte směrem k míse tak, aby správně dosedl ⑨.

- Během mixování lze prostřednictvím plnicího otvoru přidávat ingredience přímo do mísy.

6 Chcete-li kryt mísy odstranit, stačí jej vysunout směrem od mísy mixéru.

7 Chcete-li odstranit kryt hlavice, zvedněte hlavici mixéru, dokud nahoře nezaklapne v zajištěné poloze. Pokud je nasazen nějaký nástroj, vytáhněte jej a pak kryt hlavice stáhněte směrem dolů ze spodní strany hlavice.

Poznámka: Kryt mísy nasazujte nebo sundávejte jen tehdy, když je hlavice mixéru v zajištěné poloze.

**Doporučujeme kryt hlavice pravidelně sundávat a čistit.**

# Nastavení nástrojů

## K-metla a šlehací metla

Nástroje jsou nastaveny na správnou výšku pro dodávanou mísu a neměly by vyžadovat další nastavování.

Pokud však výšku některého nástroje chcete nastavit, použijte vhodně velký klíč:

TYP KVC50 = 17 mm

TYP KVL60 = 19 mm

Pak postupujte podle pokynů níže:

- 1 Odpojte spotřebič ze zásuvky.
- 2 Zvedněte hlavici mixéru a zasuňte šlehací metlu nebo K-metlu.
- 3 Spusťte hlavici mixéru dolů. Pokud je potřeba upravit výšku, zvedněte hlavici mixéru a vytáhněte nástroj. Ideálně by se šlehací metla nebo K-metla měla **téměř** dotýkat dna mísy ⑩.

- 4 Pomocí vhodného klíče dostatečně uvolněte matici, abyste mohli upravit hřídel ⑩. Chcete-li nástroj přiblížit ke dnu mísy, otočte hřídel proti směru hodinových ručiček. Chcete-li nástroj oddálit ode dna mísy, otočte hřídel ve směru hodinových ručiček.
  - 5 Utáhněte matici.
  - 6 Nasadte do mixéru nástroj a spusťte hlavici mixéru dolů. (Zkontrolujte pozici nástroje podle bodů výše).
  - 7 Podle potřeby opakujte výše uvedené kroky, dokud nebude nástroj nastavený správně. Po dosažení správné pozice pevně utáhněte matici.
- Poznámka: Vyobrazený klíč ⑪ slouží pouze pro ilustrační účely.

## Hnětací hák

Tento nástroj je nastaven z výroby a neměl by vyžadovat žádné další nastavování.

# Používání adaptéru KAT002ME

## Používání adaptéru

- 1 Zatlačte shora na kryt výstupu pro nízkou rychlost a sundejte jej ❶.
- 2 Nastavte polohu adaptér podle obrázku (logo K nahoře), zasuňte do výstupu pro nízkou rychlost a otočením zajistěte ❷. Zajišťovací šroub by měl směřovat dopředu.
- Poznámka: Než se pokusíte nasadit nástavec, zkontrolujte uvnitř adaptéru, zda je zajišťovací šroub dostatečně uvolněný, aby bylo možné nástavec zasunout.
- 3 Zasuňte nástavec (otáčením na obě strany, dokud se zcela nezasune) a pak jej otáčením zajišťovacího šroubu ❸ proti směru hodinových ručiček zajistěte.
- 4 Pokyny k používání najdete v návodu k nástavci.
- 5 Chcete-li nástavec z adaptéru vyjmout, použijte opačný postup.

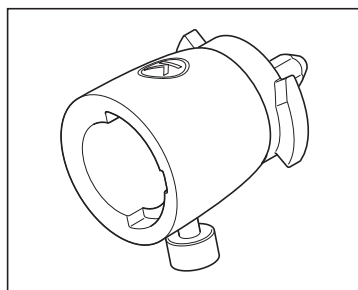

## Čištění

- Před čištěním částí vždy vyjměte nástavec z adaptéru.
- Adaptér pouze otřete vlhkým hadříkem a nenamáčejte jej ve vodě. **Nedávejte adaptér do myčky nádobí.**

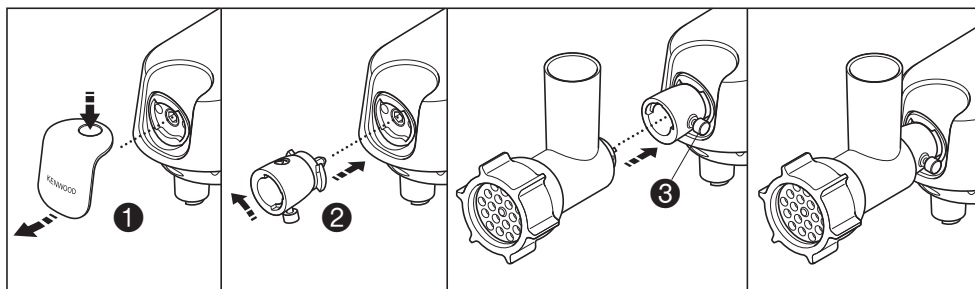

# Péče a čištění

- Před čištěním spotřebič vždy vypněte a odpojte ze zásuvky.
- Při prvním použití výstupu pro nízkou rychlost ② se v něm může vyskytnout trochu maziva. To je normální – stačí je otřít.

## Hnací jednotka a kryty výstupů

- Otřete vlhkým hadříkem, pak osušte.
- Nepoužívejte brusné materiály a nenamáčejte do vody.
- Napájecí kabel zasuňte do úložného prostoru pro kabel ⑫ na zadní straně robotu.

## Mísa

- Umyjte ručně a pak důkladně osušte. Můžete také použít myčku.
- K čištění nerezové mísy nepoužívejte drátěný kartáč, drátěnku ani bělicí prostředky. K odstranění vodního kamene použijte ocet.
- Chraňte před vysokou teplotou (sporáky, trouby, mikrovlnné trouby).

## Nástroje a kryt mísy

- Umyjte ručně a pak důkladně osušte.
- Tyto části můžete také umývat v myčce nádobí na horní polici. Neumývejte je v myčce na spodní polici přímo nad ohřívacím tělesem. Doporučujeme používat krátký program s nízkou teplotou (maximálně 50 °C).



# Servis a péče o zákazníky

- Pokud by došlo k poškození napájecího kabelu, tak je z bezpečnostních důvodů nutné nechat napájecí kabel vyměnit od firmy KENWOOD nebo od autorizovaného servisního technika firmy KENWOOD.

Pokud potřebujete pomoc:

- se způsobem použití výrobku,
- s jeho údržbou nebo s opravami,
- obraťte se na tu prodejnu, kde jste výrobek koupili.
- Zkonstruováno a vyvinuto společností Kenwood ve Velké Británii.
- Vyrobeno v Číně.

# Průvodce odstraňováním problémů

Problém	Příčina	Řešení
Šlehací metla nebo K-metla naráží do dna mísy nebo nedosáhne na ingredience na dně mísy.	Nástroj má nesprávnou výšku a je potřeba jej nastavit.	Upravte výšku pomocí vhodného klíče – viz část „Nastavení nástrojů“.
Nástavce do výstupu pro nízkou rychlost nelze nasadit.	Zkontrolujte, zda je nástavec kompatibilní s vaším modelem. Je vyžadován systém připojení Twist (model KAX) 	Aby šel nástavec nasadit do výstupu, musí mít systém připojení KAX Twist  . Pokud vlastníte nástavec se systémem připojení Bar  , je nutné použít dodávaný adaptér KAT002ME. Ten umožňuje připojení k systému Twist na vašem kuchyňském robotu. <i>Další informace najdete na stránce <a href="http://www.kenwoodworld.com/twist">www.kenwoodworld.com/twist</a></i>
Při prvním zapojení kuchyňského robotu bliká tlačítko pohotovostního režimu.	Ovladač rychlosti není ve vypnuté poloze ‚O‘.  Hlavice mixéru je ve zvednuté poloze nebo není v dolní poloze správně zajištěna.	Zkontrolujte ovladač rychlosti a nastavte jej do polohy ‚O‘.  Zkontrolujte, zda je hlavice kuchyňského robotu správně zajištěna v dolní poloze.
Kuchyňský robot se během provozu zastaví. Tlačítko pohotovostního režimu rychle bliká.	Aktivovala se ochrana proti přetížení nebo přehřátí. Bylo překročeno maximální množství.	Odpojte ze zásuvky a zkontrolujte případné překážky nebo příčinu přetížení. Ovladač rychlosti otočte do vypnuté polohy ‚O‘ a znovu spusťte. Pokud robot nefunguje, vyjměte část ingrediencí, abyste snížili zátěž, a znovu spusťte. Pokud ani tohle problém nevyřeší, odpojte ze zásuvky a nechte 15 minut stát. Zapojte do zásuvky a znovu zvolte rychlost. Pokud se mixér podle výše popsaného postupu nespustí, kontaktujte oddělení pro péči o zákazníky.

Problém	Příčina	Řešení
Když je robot zapojený, tlačítko pohotovostního režimu nesvítlí.	Kuchyňský robot byl ponechán zapojený déle než 20 minut bez provozu a přešel do pohotovostního režimu.	Jedním stisknutím tlačítka pohotovostního režimu jej znovu spustíte.



## Informace ke správnému způsobu likvidace tohoto výrobku podle směrnice Evropského parlamentu a Rady 2002/96/ES

Po ukončení doby provozní životnosti se tento výrobek nesmí likvidovat společně s domácím odpadem.

Výrobek se musí odevzdat na specializovaném místě pro sběr tříděného odpadu, zřizovaném městskou správou anebo prodejcem, kde se tato služba poskytuje.

Pomocí odděleného způsobu likvidace elektrospotřebičů se předchází vzniku negativních dopadů na životní prostředí a na zdraví, ke kterým by mohlo dojít v důsledku nevhodného nakládání s odpadem, a umožňuje se recyklace jednotlivých materiálů při dosažení významné úspory energií a surovin.

Pro zdůraznění povinnosti tříděného sběru odpadu elektrospotřebičů je výrobek označený symbolem přeškrtnutého odpadkového koše.

# A Kenwood konyhagép használata

Gratulálunk a Kenwood konyhagép megvásárlásához! A tartozékok széles választékának köszönhetően a készülék jóval több, mint egy egyszerű mixer: igazi korszerű univerzális konyhagép. Reméljük, élvezni fogja a használatát!

Robusztus. Megbízható. Sokoldalú. Kenwood.

## Első a biztonság

- Alaposan olvassa át ezeket az utasításokat és őrizze meg későbbi felhasználásra!
- Távolítson el minden csomagolóanyagot és címkét!
- A keverőfejek és tartozékok fel- és leszerelése előtt, használat után és tisztítás előtt állítsa a sebességszabályozót az 'O' állásba és húzza ki a hálózati csatlakozót.
- Soha ne nyúljon a gép vagy a tartozékok mozgó alkatrészeihez.
- Működés közben soha ne hagyja a konyhagépet felügyelet nélkül.
- Sérült készüléket soha ne használjon! Ellenőriztesse és javíttassa meg: lásd a „Szerviz és vevőszolgálat” részt.
- Ne működtesse a konyhagépet felemelt állásban lévő fejrésszel.
- A hálózati vezetéket ne hagyja lelógni olyan helyen, ahol gyermek elérheti.
- A meghajtóegységet, a hálózati vezetéket és a csatlakozódugót soha ne érje nedvesség.
- Csak a gyártó által jóváhagyott tartozékokat használjon. Egyszerre mindig csak egy tartozékot csatlakoztasson a készülékhez.
- Ne lépje túl a maximális kapacitás táblázatában megadott mennyiségeket.
- Tartozék használatakor olvassa el és tartsa be a hozzá mellékelt biztonsági utasításokat.



- A készülék nehéz, ezért mindig óvatosan emelje fel. A készülék elmozdítása előtt ellenőrizze, hogy a keverőgém a lehajtott állásban rögzítve legyen, illetve, hogy a keverőedény, a keverőfejek, a meghajtó nyílások fedelei és a hálózati vezeték se mozdulhasson el.
- Ügyeljen rá, hogy a konyhagép használata előtt a vezetéket teljesen letekerje a vezetéktárolóról ⑫.
- A gyermekekre figyelni kell, nehogy játszanak a készülékkel.
- Ne mozgassa vagy emelje meg a keverőgémet beszerelt tartozékkal, mert a konyhagép instabillá válhat.
- Ne üzemeltesse a készüléket a munkafelület széléhez közel.
- A készüléket üzemeltethetik olyanok is, akik mozgásukban, érzékelésükben vagy mentálisan korlátozottak, illetve nincs kellő hozzáértésük vagy tapasztalatuk, amennyiben a készüléket felügyelet mellett használják, vagy annak biztonságos használatára vonatkozóan utasításokkal látták el őket, és tisztában vannak a kapcsolódó veszélyekkel.
- A készülék nem megfelelő használata sérülést okozhat.
- Ezt a készüléket nem használhatják gyermekek. Ügyelni kell arra, hogy a készülékhez és zsinórához gyermekek ne férjenek hozzá.
- A készüléket csak a rendeltetésének megfelelő háztartási célra használja! A Kenwood nem vállal felelősséget, ha a készüléket nem rendeltetésszerűen használták, illetve ha ezeket az utasításokat nem tartják be.

## Csatlakoztatás előtt

- Ellenőrizze, hogy a háztartásában lévő hálózati feszültség paraméterei megegyeznek a készülék alján feltüntetettekkel.
- A készülék megfelel az elektromágneses összeférhetőségről szóló 2004/108/EK irányelv, valamint az élelmiszerekkel rendeltetésszerűen érintkezésbe kerülő anyagokról szóló 1935/2004/EK rendelet (2004. október 27.) követelményeinek.

## Az első használat előtt

- Mossa el az alkatrészeket: lásd a 'Karbantartás és tisztítás' fejezetet.

# A konyhagép használata

## A készülék részei

### Meghajtó nyílások

- ① nagy sebességű meghajtó nyílása
- ② kis sebességű meghajtó nyílása
- ③ edény keverőfejének csatlakozójzata

### Mixer

- ④ nagy sebességű meghajtó nyílásának fedele
- ⑤ keverőgém
- ⑥ keverőgém kioldókarja
- ⑦ sebesség- és rövid üzem szabályozó
- ⑧ készenlét gomb
- ⑨ meghajtóegység
- ⑩ keverőedény
- ⑪ kis sebességű meghajtó nyílásának fedele
- ⑫ vezetéktároló rekesz
- ⑬ K-keverő
- ⑭ habverő
- ⑮ dagasztókar
- ⑯ simítólapát
- ⑰ fejtvédő pajzs
- ⑱ fröccsenésgátló idom

*Megjegyzés: A villáskulcs ⑪ az ábrán csak illusztrációs célokat szolgál, nem része a csomagnak.*



## Választható tartozékok

A konyhagéphez számos kiegészítő tartozék kapható. A csomagban található tájékoztatóban és a [www.kenwoodworld.com](http://www.kenwoodworld.com) weblapon megtalálható a csomaghoz nem tartozó tartozékok teljes köre és a vásárlás módja.

### Megjegyzés: Tartozékok a kis sebességű meghajtóhoz

A konyhagép kis sebességű meghajtója Twist csatlakozású, és Twist csatlakozású tartozékok fogadására alkalmas.

Ha tartozékot vásárol a kis sebességű meghajtóhoz, ellenőrizze, hogy kompatibilis-e a konyhagéppel. A Twist csatlakozású tartozékok termékkódja a KAX betűsorról kezdődik, és a csomagolásukon megtalálható a Twist embléma . Bővebb tájékoztatásért látogasson el a következő webhelyre: [www.kenwoodworld.com/twist](http://www.kenwoodworld.com/twist).

Ha olyan tartozéka van, amelyik Bar  csatlakozású, akkor az a csomagban található KAT002ME adapterrel csatlakoztatható a konyhagép Twist  csatlakozójához. (Az adapter felszerelését „Az adapter használata” rész ismerteti.)

*Bővebb tájékoztatásért látogasson el a következő webhelyre:*  
[www.kenwoodworld.com/twist](http://www.kenwoodworld.com/twist).

# A keverőfejek és használatuk

## K-keverő

Tészták, kekszek, sütemények, bevonatok, töltelékek, ekler fánk és burgonyapüré készítéséhez.

## Habverő

Tojás, tejszín felveréséhez, illetve palacsintatészta, zsír nélküli piskótatészta, habcsók, túrótorta valamint különböző habok és pudingok kikeveréséhez. Sűrű anyagokhoz (pl. zsír és cukor kikeveréséhez) ne használja a habverőt, mert deformálódhat.

## Dagasztókar

Csak kelt tészták készítéséhez.

## A keverőfejek használata

Ügyeljen rá, hogy a konyhagép használata előtt a vezetékét teljesen letekerje a vezeték tárolóról ⑫.

1 Csatlakoztassa a hálózathoz. A készenlét gomb ⑧ kigyullad.

**Megjegyzés: A készenlét gomb ⑧ villog, és a konyhagép nem üzemel, ha a keverőgém felemelt állásban van vagy a sebességszabályozó nincs az 'O' helyzetben. Használat előtt ellenőrizze, hogy a keverőgém a lehajtott állásban megfelelően rögzítve legyen, és a sebességszabályozó az 'O' helyzetben álljon. Ha a gomb továbbra is villog, akkor nézzen utána a teendőknek a „Hibaelhárítási útmutató”-ban.**

2 Nyomja le a keverőgém kioldókarját ①, és emelje fel a keverőgémet, amíg rögzül ②.

3 Helyezze a keverőedényt az alapra, és fordítsa el jobbra ③, amíg rögzül.

4 Helyezze a kívánt keverőfejet a csatlakozóaljzatba. Ezután tolja be ④, majd elfordítva ⑤ rögzítse.

Megjegyzés: Ha a K-keverő vagy a habverő nem szedi fel az edény alján levő hozzávalókat, akkor olvassa el „A keverőfej beállítása” részt.

5 A keverőgém leállításához nyomja meg a keverőgém kioldókarját ⑥, és hajtsa le a keverőgémet, amíg rögzül ⑦.

6 A sebességszabályozó ⑦ kívánt sebességfokozatba való elfordításával indítsa el a gépet. A rövid üzem (P) fokozat rövid ideig tartó maximális sebességű keverések végzésére szolgál.

7 Használat után a sebességszabályozót állítsa vissza a kikapcsolt 'O' állásba, és húzza ki a konyhagép hálózati csatlakozóját.

8 A keverőfejet először jobbra elfordítja oldja ki, majd húzza ki az aljzataból.

## Tanácsok

- A hozzávalók alapos összekeverése érdekében gyakran állítsa meg a keverést és a simítólapáttal kaparja le az edény falát.
- Hab készítésénél a legjobb eredmény elérése érdekében szobahőmérsékletű tojásokat verjen fel.
- Tojásfehérje felverésénél ügyeljen arra, hogy se a habverőn, se a keverőedényen ne legyen tojássárgája- vagy zsírmaradék.
- A különböző tésztákhoz ajánlatos hideg összetevőket használni (hacsak a recept mást nem ír elő).

## Kenyér készítése

### Fontos

- Soha ne lépje túl a megadott maximális mennyiségeket – a készülék túlterhelését okozhatja.
- Ha a gép motorja erőlködik, a tészta felét vegye ki a keverőedényből, és dagassza két részletben.
- A hozzávalók akkor keverednek el a legjobban, ha először a folyadékot önti a keverőedénybe.

### Élesztő

- **Szárított élesztő** (az a típus, amelyet aktiválni kell): öntse a meleg vizet az edénybe. Ezután adja hozzá az élesztőt és a cukrot, és hagyja állni 10 percre, amíg enyhén habos lesz.

- **Friss élesztő:** morzsolja be a lisztbe.
- **Egyéb élesztők:** kövesse a gyártó utasításait.
- Tegye a tésztát egy bezsírozott polietilén zacskóba vagy egy konyharuhával letakart edénybe. Ezután hagyja meleg helyen, amíg a kétszeresére nem dagad.

### Fontos

Ügyeljen arra, hogy semmilyen keverőfej ne legyen felszerelve vagy tárolva a keverőtálban, amikor másik meghajtó nyílásokat használ.

Maximális kapacitás		Chef	Chef XL
Linzer tészta	Liszt súlya	680 g	910 g
Kenyér tészta (élesztővel készült, kemény)	Liszt súlya	1,36 kg	1,6 kg
	Teljes súly	2,18 kg	2,5 kg
Lágy kelt tészta (vajjal és tojással dúsítva)	Liszt súlya	1,3 kg	2,6 kg
	Teljes súly	2,5 kg	5 kg
Gyümölcstorta (Zsiradék és cukor összedolgozása)	Teljes súly	2,72 kg (9 tojással)	4,55 kg (15 tojással)
Tojásfehérje	Szám	12	16
	Súly	(455 g)	(605 g)

\* Felhasznált tojás mérete = közepes (53–63 g)

Keverőfej	Recept/eljárás	Ajánlott sebesség
K-keverő	Vaj/margarin és cukor összedolgozása	Kezdje a minimális fokozaton, és fokozatosan növelje maximális fokozatra
	Tojás bedolgozása tésztakeverékbe	'4' és 'max' között
	Liszt, gyümölcs stb. bekeverése	'Fold' és '1' között
	Tésztaporok	Kezdje a minimális fokozaton, és fokozatosan növelje maximális fokozatra
	Sütemény és kekszek – margarin bedolgozása lisztbe	'min' és '2' között
	Cukormáz	'min' és '1' között
	Burgonyapüré	Kezdje a minimális fokozaton, és fokozatosan növelje maximális fokozatra
Habverő	Tojásfehérje	Fokozatosan növelje maximális fokozatra
	Zsiradék nélküli tésztaalapok	
	Tejszín	
Dagasztókar	Kelt tésztához	'Min' sebességfokozaton 45–60 másodpercig Ezután növelje '1' fokozatra kb. 3-4 percig.
		Keverje újra '1' fokozaton

## A fröccsenésgátló felszerelése és használata

### Összeszerelés

A fröccsenésgátló szerelvény két darabból áll: a fejtvédő pajzsból (17) és a fröccsenésgátló idomból (18).

A fröccsenésgátló idomot csak a pajzs felhelyezése után lehet felhelyezni az edényre.

- Hajtsa fel a keverőgémet úgy, hogy a felhajtott állásban rögzüljön.
- Nyomja fel a fejtvédő pajzsot a keverőgém aljára (9), amíg teljesen a helyére nem kerül.
- Helyezze a keverőedényt az alapra.
- Hajtsa le a keverőgémet.

5 Fektesse a fröccsenésgátló idomot a keverőedény peremére, majd csúsztassa előre, amíg teljesen a helyére nem kerül (9).

- Keverés közben a hozzávalókat a garaton keresztül közvetlenül a keverőedénybe adagolhatja.

6 A fröccsenésgátló idom eltávolítása: húzza le a keverőedényről.

7 A fejtvédő pajzs eltávolításához hajtsa fel a keverőgémet úgy, hogy a felhajtott állásban rögzüljön. Távolítsa el a keverőfejet, majd lefelé húzva vegye le a fejtvédő pajzsot a keverőgémről.

Megjegyzés: A fröccsenésgátló idomot csak akkor helyezze föl vagy vegye le, amikor a keverőgém zárolt állásban van.

**Javasoljuk, hogy a fejtű pajsztot a tisztítás érdekében rendszeresen vegye le a keverőgémről.**

## A keverőfej beállítása

### K-keverő és habverő

A keverőfejek gyárilag be vannak állítva a tartozék keverőedényhez, és nincs szükség a külön beállításukra.



Ha mégis módosítani szeretné a keverőfej magasságát, akkor használjon egy megfelelő méretű villáskulcsot:

KVC50 típus = 17 mm

KVL60 típus = 19 mm

Kövesse az alábbi utasításokat:

- 1 Húzza ki a készülék hálózati csatlakozóját.
- 2 Hajtsa fel a keverőgémet, és helyezze be a habverőt/K-keverőt.
- 3 Hajtsa le a keverőgémet. Ha a keverőfej állását módosítani kell, emelje fel a keverőgémet, és vegye ki a keverőfejet. Ideális esetben a habverőnek és a K-habverőnek **csaknem** a keverőedény  aljáig kell érnie.

- 4 Egy megfelelő villáskulccsal lazítsa meg a csavaranyát annyira, hogy a szárát beállíthassa . Ha a keverőfejet az edény aljához közelebb szeretné engedni, akkor a keverőfej szárát forgassa el balra. Ha a keverőfejet feljebb szeretné emelni, akkor a keverőfej szárát forgassa el jobbra.
  - 5 Szorítsa meg az anyacsavart.
  - 6 Helyezze a keverőfejet a mixerbe, és engedje le a keverőgémet. (Ellenőrizze a helyzetét – lásd a fenti pontokat.)
  - 7 Szükség esetén ismételje meg a fenti lépéseket, amíg a keverőfej beállítása megfelelő nem lesz. Amikor ezt elérte, végleg húzza meg a csavaranyát.
- Megjegyzés: A villáskulcs  az ábrán csak illusztrációs célokat szolgál.

### Dagasztókar

Ez a keverőfej gyárilag be van állítva, és nincs szükség külön beállításra.

# A KAT002ME adapter használata

## Az adapter használata

1 A kis sebességű meghajtó nyílásának fedelét felül megnyomva emelje le a fedelet **1**.

2 Az adaptert az ábrán látható állásban (K embléma a tetején) tolja be a kis sebességű meghajtó nyílásába, és elfordítva rögzítse **2**. A rögzítőcsavarnak az ábrán látható módon előre kell állnia.

• Megjegyzés: A tartozék behelyezése előtt ellenőrizze az adapter belsejében, hogy a rögzítőcsavar eléggé ki van-e csavarva ahhoz, hogy a tartozékot be lehessen illeszteni.

3 Helyezze be a tartozékot (mindkét irányban elfordítva, amíg a helyére kerül), majd a rögzítőcsavart **3** balra forgatva rögzítse a helyén.

4 A használatlaltal kapcsolatban lásd az egyes tartozékok utasítását.

5 A tartozék adapterből való eltávolításához fordított sorrendben hajtsa végre a fenti eljárást.

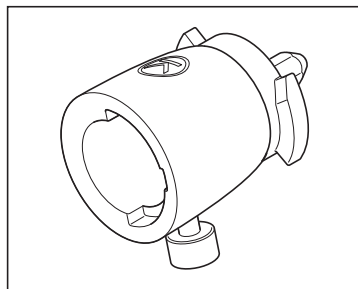

## Tisztítás

- Az alkatrészek tisztítása előtt mindig vegye ki a tartozékot az adapterből.
- Az adaptert csak egy nedves ronggyal törölje meg, de ne merítse vízbe. **Az adaptert ne tegye mosogatógépbe.**

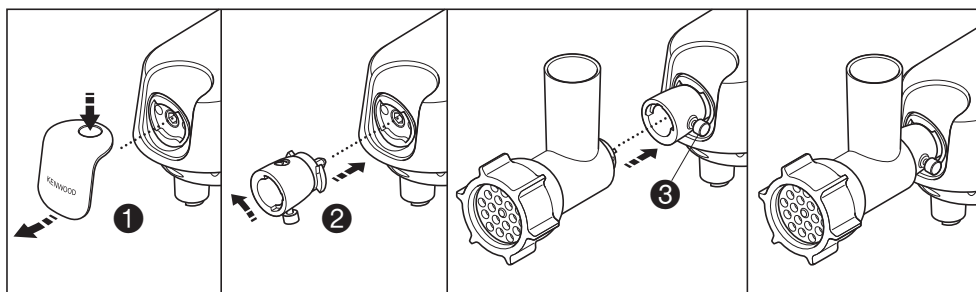

# A készülék tisztítása

- Tisztítás előtt mindig kapcsolja ki a készüléket, és húzza ki a hálózati csatlakozóját.
- Az első használatnál megjelenhet egy kevés kenőanyag a kis sebességű meghajtó nyílásánál ②. Ez normális jelenség. Törölje le a kenőanyagot.

## Meghajtóegység és nyílásfedelek

- Törölje meg egy nedves ronggyal, majd szárítsa meg.
- Ne használjon súrolószert, és soha ne merítse vízbe.
- A felesleges vezetéket tárolja a gép hátulján levő vezetéktároló rekeszben ⑫.

## Keverőedény

- Kézzel mosogassa el, majd alaposan szárítsa meg, vagy a tisztításhoz használja a mosogatógépet.
- A rozsdamentes acél keverőedény tisztításánál soha ne használjon drótkéfét, fém dörzsszivacsot vagy fehérítő szert. A vízkő eltávolításához használjon ecetet.
- Óvja a közvetlen hőtől (tűzhely, hagyományos és mikrohullámú sütő).

## Keverőfejek és fröccsenésgátló

- Kézzel mosogassa el, majd alaposan szárítsa meg.
- Mosogatógépben is biztonságosan elmosogathatók, a mosogatógép felső rekeszén. Lehetőleg ne helyezze az alkatrészeket az alsó rekeszre, közvetlenül a fűtőelem fölé. Alacsony hőmérsékletű (legfeljebb 50 °C), rövid program használata javasolt.

# Szerviz és vevőszolgálat



- Ha a hálózati vezeték sérült, azt biztonsági okokból ki kell cseréltetni a KENWOOD vagy egy, a KENWOOD által jóváhagyott szerviz szakemberével.

Ha segítségre van szüksége:

- a készülék használatával vagy
- a karbantartással vagy a javítással kapcsolatban,
- forduljon az elárusítóhelyhez, ahol a készüléket vásárolta.
- Tervezte és kifejlesztette a Kenwood az Egyesült Királyságban.
- Készült Kínában.



# Hibaelhárítási útmutató

Probléma	Ok	Megoldás
A habverő vagy a K-keverő a keverőedény aljának ütközik vagy az edény alján nem kever tökéletesen.	A keverőfej magassága nem jó, be kell állítani.	Állítsa be a magasságot egy megfelelő villáskulccsal – lásd „A keverőfej beállítása” részt.
A kis sebességű meghajtó tartozéka nem szerelhető fel.	Ellenőrizze, hogy a tartozék kompatibilis-e a konyhagépével. Twist csatlakozású tartozéka van szükség (KAX típus) 	A tartozéknak KAX (Twist) csatlakozásúnak  kell lennie, akkor csatlakoztatható a meghajtóhoz. Ha olyan tartozéka van, amelyik Bar  csatlakozású, akkor az a csomagban található KAT002ME adapterrel csatlakoztatható a konyhagép Twist csatlakozójához. <i>Bővebb tájékoztatásért látogasson el a következő webhelyre:</i> <a href="http://www.kenwoodworld.com/twist">www.kenwoodworld.com/twist</a>
A készenlét lámpa villog, amikor a konyhagép hálózati csatlakozóját először bedugja a konnektorba.	A sebességszabályozó nem az 'O' helyzetben van.  A keverőgém felemelt állásban van, vagy nincs megfelelően rögzítve a zárral.	Ellenőrizze, és ha szükséges, állítsa a sebességszabályozót az 'O' helyzetbe.  Ellenőrizze, hogy a konyhagép keverőgémje megfelelően rögzítve legyen a zárral.

Probléma	Ok	Megoldás
A konyhagép leáll működés közben. A készenlét lámpa gyorsan villog.	A túlterhelés vagy túlmelegedés elleni védelem bekapcsolt. Túllépte a maximális kapacitást.	Húzza ki a hálózati csatlakozót, és ellenőrizze, nem okoz-e valami elakadást vagy nincs-e túltöltve. Állítsa a sebességszabályozót az 'O' állásba, és indítsa el újra. Ha a gép nem működik, vegyen ki valamennyit a keverékből, hogy csökkentse a terhelést, és indítsa el újra. Ha még ez sem oldja meg a problémát, akkor húzza ki a hálózati csatlakozót, és várjon 15 percig. Csatlakoztassa újra a hálózathoz, és a sebességszabályozót fordítsa a kívánt állásba. Ha a mixer a fenti eljárás után sem indul el újra, forduljon a vevőszolgálathoz.
A készenléti lámpa kialszik, miközben a gép hálózati csatlakozója be van dugva a konnektorba.	A konyhagép hálózati csatlakozója 20 percnél tovább be volt dugva a konnektorba, de a gépet nem működtették, és készenléti üzemmódra váltott.	A visszaállításhoz nyomja meg egyszer a készenlét gombot.



## A termék megfelelő hulladékkezelésére vonatkozó fontos tudnivalók a 2002/96/EK irányelv értelmében

A hasznos élettartamának végére érkezett készüléket nem szabad kommunális hulladékként kezelni.

A termék az önkormányzatok által fenntartott szelektív hulladékgyűjtő helyeken vagy az ilyen szolgáltatást

biztosító kereskedőknél adható le. Az elektromos háztartási készülékek szelektív hulladékkezelése lehetővé teszi a nem megfelelő hulladékkezelésből adódó esetleges, a környezetet és az egészséget veszélyeztető negatív hatások megelőzését és a készülék alkotóanyagainak újrahasznosítását, melynek révén jelentős energia- és forrásmegtakarítás érhető el. A terméken áthúzott kerekese kuka szimbólum emlékeztet az elektromos háztartási készülékek szelektív hulladékkezelésének szükségességére.

# Robot kuchenny marki Kenwood – podstawowe informacje

Gratulujemy zakupu urządzenia marki Kenwood. Dzięki tak szerokiej gamie dostępnych nasadek to więcej niż tylko mikser. To najnowocześniejszy robot kuchenny. Mamy nadzieję, że korzystanie z niego będzie czystą przyjemnością.

Silny. Niezawodny. Wielofunkcyjny. Kenwood.

## Bezpieczeństwo obsługi

- Przeczytać uważnie poniższą instrukcję i zachować na wypadek potrzeby skorzystania z niej w przyszłości.
- Usunąć wszelkie materiały pakunkowe i etykiety.
- Przed zakładaniem i wyjmowaniem końcówek lub nasadek, po użyciu urządzenia oraz przed przystępowaniem do czyszczenia przesunąć regulator prędkości do pozycji „O”(wyłączony) i wyjąć wtyczkę z gniazda sieciowego.
- Nie zbliżać palców do poruszających się elementów urządzenia i zamocowanych na nim nasadek.
- Pracującego urządzenia nie wolno pozostawiać bez nadzoru.
- Nie używać uszkodzonego urządzenia. W razie awarii oddać je do sprawdzenia lub naprawy (zob. ustęp pt. „Serwis i punkty obsługi klienta”).
- Nie uruchamiać robota z głowicą w pozycji uniesionej.
- Nie dopuszczać, by w miejscach dostępnych dla dzieci przewód sieciowy zwisał z blatu, na którym stoi urządzenie.
- Nie dopuszczać do zamocowania korpusu z silnikiem, przewodu sieciowego ani wtyczki.
- Nie stosować niekompatybilnych nasadek ani kilku nasadek jednocześnie.
- Nie przekraczać ilości podanych w tabeli maksymalnych dopuszczalnych ilości składników.

- Korzystając z nasadek, zapoznać się z załączoną do danej nasadki instrukcją bezpieczeństwa i stosować do niej.
- Podczas podnoszenia urządzenia zachować ostrożność, ponieważ jest ciężkie. Przed podniesieniem sprawdzić, czy głowica jest prawidłowo unieruchomiona w pozycji opuszczonej, a miska, przybory, osłony gniazd i przewód sieciowy nie są luźne.
- Przed rozpoczęciem użytkowania robota sprawdzić, czy przewód sieciowy jest całkowicie wyjęty ze schowka na przewód ⑫.
- Dzieci należy nadzorować, aby nie dopuścić do tego, by bawiły się urządzeniem.
- Nie ruszać ani nie unosić głowicy miksera, gdy na robocie zamocowana jest jedna z nasadek, ponieważ może on utracić stabilność.
- Nie użytkować urządzenia stojącego przy krawędzi blatu.
- Urządzenia mogą być użytkowane przez osoby o obniżonej sprawności fizycznej, zmysłowej lub umysłowej lub osoby niemające doświadczenia ani wiedzy na temat zastosowania tych urządzeń, o ile korzystają z nich pod nadzorem odpowiedniej osoby lub otrzymały instrukcje dotyczące ich bezpiecznej obsługi i rozumieją zagrożenia związane z ich użytkowaniem.
- Stosowanie urządzenia w sposób niezgodny z przeznaczeniem może grozić wypadkiem.
- Urządzenia nie wolno obsługiwać dzieciom. Urządzenie i przewód sieciowy należy przechowywać w miejscu niedostępnym dla dzieci.
- Urządzenie jest przeznaczone wyłącznie do zgodnego z przeznaczeniem użytku domowego. Firma Kenwood nie ponosi odpowiedzialności za wypadki i uszkodzenia powstałe podczas niewłaściwej eksploatacji urządzenia lub w wyniku nieprzestrzegania niniejszej instrukcji.

## Przed podłączeniem do sieci

- Sprawdzić, czy napięcie sieciowe odpowiada danym znamionowym podanym na spodzie obudowy urządzenia.
- Urządzenie spełnia wymogi dyrektywy Wspólnoty Europejskiej nr 2004/108/WE, dotyczącej kompatybilności elektromagnetycznej oraz rozporządzenia WE nr 1935/2004 z dnia 27 października 2004 r., dotyczącego materiałów i wyrobów przeznaczonych do kontaktu z żywnością.

## Przed pierwszym użyciem

- Umyć części (zob. część pt. „Konserwacja i czyszczenie”).

# Robot kuchenny – podstawowe informacje

## Oznaczenia

### Gniazda nasadek

- ① gniazdo obrotów wysokich
- ② gniazdo obrotów niskich
- ③ gniazdo przyborów do użytku w misce

### Mikser

- ④ osłona gniazda obrotów wysokich
- ⑤ głowica miksera
- ⑥ przycisk zwalniający głowicę
- ⑦ regulator prędkości i wyboru trybu pracy przerywanej
- ⑧ przycisk trybu czuwania
- ⑨ korpus z silnikiem
- ⑩ miska
- ⑪ osłona gniazda obrotów niskich
- ⑫ schowek na przewód
- ⑬ ubijak „K”
- ⑭ trzepaczka
- ⑮ końcówka do zagniatania ciasta
- ⑯ łopatką
- ⑰ osłona głowicy
- ⑱ osłona przeciwrozpryskowa

*Uwaga: klucz  pokazany jest wyłącznie dla celów ilustracyjnych i nie jest załączony w zestawie.*

### Nasadki dodatkowe

Do użytku z niniejszym robotem kuchennym dostępny jest szereg dodatkowych nasadek.

Więcej informacji znajduje się w ulotce dotyczącej nasadek, załączonej w zestawie z robotem. Na stronie [www.kenwoodworld.com](http://www.kenwoodworld.com) można zapoznać się z pełną gamą produktów oraz dowiedzieć, jak nabyć nasadkę niezłączoną w zestawie.

### **Uwaga: nasadki pracujące na gnieździe obrotów niskich**

Gniazdo obrotów niskich w tym modelu robota kuchennego to gniazdo typu obrotowego (Twist), przeznaczone do nasadek ze złączem obrotowym (Twist). Nabywając nowe nasadki do napędu niskoobrotowego, należy sprawdzić, czy są one kompatybilne z posiadanym robotem. Kod produktu wszystkich nasadek ze złączem obrotowym rozpoczyna się literami „KAX”; oznaczone są one także logo systemu obrotowego:



umieszczonym na opakowaniu.

Więcej informacji znajduje się na stronie [www.kenwoodworld.com/twist](http://www.kenwoodworld.com/twist).

Aby móc używać posiadanych już nasadek ze złączem belkowym (Bar) , konieczne jest zastosowanie załączonej w zestawie nakładki przejściowej KAT002ME, by można było podłączyć nasadkę do gniazda obrotowego robota (sposób mocowania nakładki przejściowej opisano w części pt. „Użytkowanie nakładki przejściowej”).

Więcej informacji znajduje się na stronie [www.kenwoodworld.com/twist](http://www.kenwoodworld.com/twist).

## Przybory do użytku w misce – przykłady zastosowań

### **Ubijak „K”**

Do przygotowywania różnego rodzaju ciast, ciastek, lukru, polew, mas, nadzienia, eklerów i ziemniaków purée.

### **Trzepaczka**

Do ubijania jaj, śmietany i przygotowywania rzadkiego ciasta (np. naleśnikowego), beztłuszczowego ciasta biszkoptowego, bez, serników, musu, sufletów. Nie używać trzepaczki do gęstych mieszanin (np. ucierania cukru z tłuszczem) – grozi to jej uszkodzeniem.

### **Końcówka do zagniatania ciasta**

Wyłącznie do ciast drożdżowych.

### **Korzystanie z przyborów do użytku w misce**

Przed rozpoczęciem użytkowania urządzenia sprawdzić, czy przewód sieciowy jest całkowicie wyjęty ze schowka na przewód

- 1 Włożyć wtyczkę do gniazda sieciowego – przycisk trybu czuwania zaświeci się.

**Uwaga: wskaźnik przycisku trybu czuwania będzie migać, a robot nie będzie działać, jeżeli głowica miksera będzie uniesiona lub gdy regulator prędkości nie będzie się znajdował w pozycji „O”.**

**Przed rozpoczęciem pracy sprawdzić, czy głowica miksera jest prawidłowo unieruchomiona w pozycji opuszczonej, a regulator prędkości ustawiony w pozycji „O”. Jeżeli wskaźnik nie przestanie migać, zapoznać się ze wskazówkami w części pt. „Rozwiązywanie problemów”.**

- 2 Nacisnąć przycisk zwalniający głowicę ❶ i unieść głowicę miksera – tak, by zablokowała się w pozycji uniesionej ❷.
- 3 Zamocować miskę w podstawie i przekręcić ją w kierunku zgodnym z ruchem wskazówek zegara ❸, aby bezpiecznie zablokować na miejscu.
- 4 Wybraną końcówkę włożyć do gniazda, a następnie wsunąć głębiej ❹ i przekręcić ❺, aby zablokować ją na miejscu.  
Uwaga: jeżeli ubijak „K” lub trzepaczka nie sięga składników znajdujących się na dnie miski, zapoznać się z informacjami podanymi w części „Regulacja wysokości końcówki”.
- 5 Opuścić głowicę miksera, naciskając przycisk zwalniający głowicę ❻ i opuszczając głowicę do momentu, aż zablokuje się w pozycji opuszczonej ❼.
- 6 Włączyć urządzenie – przekręcić regulator prędkości ❼ na wybrane ustawienie. Do trybu pracy przerywanej (krótkich serii pracy na najwyższej prędkości obrotów) użyć ustawienia (P).
- 7 Po zakończeniu pracy przekręcić regulator prędkości do pozycji „O” (wyłączony) i wyjąć wtyczkę przewodu sieciowego z gniazda.
- 8 Zwolnić końcówkę: przekręcić ją w kierunku zgodnym z ruchem wskazówek zegara, aby ją odblokować, a następnie wyjąć z gniazda.

### Wskazówki

- Aby składniki całkowicie połączyły się ze sobą, mieszanie należy regularnie przerywać i zgarniać składniki osadzające się na bokach miski.
- Podczas ubijania najlepsze wyniki daje użycie jaj o temperaturze pokojowej.
- Przed ubijaniem białek sprawdzić, czy w misce i na trzepaczce nie ma pozostałości tłuszczu bądź żółtek.

- Do ciasta francuskiego, kruchego, ptysiowego itp. używać zimnych składników, chyba że w przepisie podano inaczej.

### Wskazówki dotyczące pieczenia chleba

#### Uwaga

- Nie przekraczać podanej maksymalnej ilości składników – może to spowodować przeciążenie miksera.
- Jeżeli słychać, że silnik się przesila, wyłączyć urządzenie, wyjąć połowę ciasta i każdą połowę przygotować osobno.
- Składniki mieszają się najlepiej, gdy najpierw wlane zostaną składniki płynne.

#### Drożdże

- **Drożdże w proszku** (typ wymagający rozpuszczenia w wodzie): do miski wlać ciepłą wodę, dodać drożdże i cukier i pozostawić na ok. 10 minut (do spienienia).
- **Świeże drożdże**: wkruszyć do mąki.
- **Inne rodzaje drożdży**: przygotować zgodnie z zaleceniami producenta.
- Włożyć ciasto do posmarowanego tłuszczem foliowego woreczka lub miski – przykrywając ściereczką. Zostawić w ciepłym miejscu, aż podwoi objętość.

#### Uwaga

Przed korzystaniem z innych gniazd należy sprawdzić, czy w misce nie jest zamontowana ani przechowywana jedna z końcówek lub przyborów.

<b>Maksymalna ilość</b>		<b>Chef</b>	<b>Chef XL</b>
Kruche ciasto (do potraw w cieście)	Waga mąki	680 g	910 g
Ciasto na chleb (twarde ciasto drożdżowe)	Waga mąki	1,36 kg	1,6 kg
	Waga całkowita	2,18 kg	2,5 kg
Miękkie ciasto drożdżowe (z dodatkiem masła i jaj)	Waga mąki	1,3 kg	2,6 kg
	Waga całkowita	2,5 kg	5 kg
Mieszanka do keksów (metoda ucierania tłuszczu z cukrem)	Waga całkowita	2,72 kg (mieszanka z 9 jajami)	4,55 kg (mieszanka z 15 jajami)
Białka	Liczba	12	16
	Waga	(455 g)	(605 g)

\* Wielkość jaj użytych w przepisie = średnie (waga: 53-63 g)

<b>Końcówka</b>	<b>Przepis/Sposób użycia</b>	<b>Zalecana prędkość</b>
Ubijak „K”	Ucieranie masła/margaryny z cukrem	Rozpocząć od prędkości minimalnej (Min) i stopniowo zwiększać do maksymalnej (Max)
	Wbijanie jaj do mieszanek na ciasta	„4” do „Max”
	Łączenie składników lżejszych, rzadszych itp. (np. mąki, owoców) z pozostałymi składnikami	„Fold” do „1”
	Ciasta w proszku	Rozpocząć od prędkości minimalnej (Min) i stopniowo zwiększać do maksymalnej (Max)
	Ciasta i ciastka – wcieranie tłuszczu do mąki	„Min” do „2”
	Lukier na grubą, gładką i twardą polewę	„Min” do „1”
	Purée ziemniaczane	Rozpocząć od prędkości minimalnej (Min) i stopniowo zwiększać do maksymalnej (Max)
Trzepaczka	Białka	Stopniowo zwiększać prędkość do maksymalnej (Max)
	Beztłuszczowe ciasta biszkoptowe	
	Śmietana	
Końcówka do zagniatania ciasta	Mieszanki na ciasto drożdżowe	Minimalna (Min) przez 45-60 sekund, następnie zwiększyć do „1” i mieszać przez ok. 3-4 minuty.
		Zagnieść ponownie na prędkości „1”



# Montaż i korzystanie z osłony przeciwrozpryskowej

## Montaż

Zespół przeciwrozpryskowy składa się z dwóch elementów: osłony głowicy ⑰ i osłony przeciwrozpryskowej ⑱.

Osłony przeciwrozpryskowej nie można zamocować na misce bez uprzedniego zamocowania osłony głowicy.

- 1 Unieść głowicę miksera do momentu, aż zablokuje się w pozycji uniesionej.
- 2 Wpiąć osłonę głowicy w spodnią część głowicy miksera ③ – tak, aby została w pełni zamocowana.
- 3 Zamocować miskę w podstawie.
- 4 Opuścić głowicę.
- 5 Położyć osłonę przeciwrozpryskową na misce, a następnie wsunąć ją do przodu, aż zostanie w pełni zamocowana ⑨.

- Podczas mieszania składniki można wrzucać bezpośrednio do miski przez otwór wyspowy w osłonie.
- 6 Aby zdjąć osłonę przeciwrozpryskową, wystarczy ją wysunąć i zdjąć z miski.
  - 7 Aby zdjąć osłonę głowicy, unieść głowicę miksera, aż zablokuje się w pozycji uniesionej. Wyjąć zamocowaną końcówkę, a następnie pociągnąć osłonę w dół i wyjąć ją spod głowicy. Uwaga: osłonę przeciwrozpryskową można zakładać i wyjmować wyłącznie wówczas, gdy głowica miksera znajduje się w pozycji zablokowanej.  
**Zaleca się regularne zdejmowanie osłony głowicy z miksera i jej czyszczenie.**

# Regulacja wysokości końcówki

## Ubijak „K” i trzepaczka

Właściwa wysokość zawieszenia końcówek w załączonej w zestawie misce ustalana jest fabrycznie i nie powinna wymagać regulacji.

Jeżeli jednak zajdzie potrzeba wyregulowania wysokości końcówki, należy użyć odpowiedniego klucza:

TYP KVC50 = 17 mm

TYP KVL60 = 19 mm

Następnie postępować według poniższych wskazówek.

- 1 Wyjąć wtyczkę urządzenia z gniazda sieciowego.
- 2 Unieść głowicę miksera i zamocować trzepaczkę lub ubijak.
- 3 Opuścić głowicę. Jeżeli konieczne jest wyregulowanie wysokości zawieszenia końcówki, ponownie unieść głowicę i wyjąć końcówkę. Najlepsze wyniki uzyskamy, gdy trzepaczka i ubijak „K” **prawie** dotykają dna miski ⑩.
- 4 Za pomocą odpowiedniego klucza poluzować nakrętkę na tyle, by możliwa była zmiana długości trzonka końcówki ⑪. Aby opuścić końcówkę niżej (by znalazła się bliżej dna miski), należy przekręcać trzonek w kierunku przeciwnym do ruchu wskazówek zegara. Aby podnieść końcówkę wyżej (dalej od dna miski), przekręcać trzonek w kierunku zgodnym z ruchem wskazówek zegara.
- 5 Ponownie dokręcić nakrętkę.
- 6 Zamocować końcówkę w mikserze, a następnie opuścić głowicę. Sprawdzić pozycję końcówki (zob. punkty powyżej).

7 W razie konieczności czynność powtarzać do momentu, aż końcówka znajdzie się na odpowiedniej wysokości. Po wyregulowaniu wysokości końcówki mocno dokręcić nakrętkę.

- Uwaga: klucz ⑪ pokazany jest wyłącznie dla celów ilustracyjnych.

## Kończówka do zagniatania ciasta

Wysokość tej końcówki została ustawiona fabrycznie i nie powinna wymagać regulacji.

# Użytkowanie nakładki przejściowej KAT002ME

## Użytkowanie nakładki

- 1 Zdjąć osłonę gniazda obrotów niskich, naciskając na jej wierzch i zdejmując ❶.
- 2 Układając nakładkę w pozycji pokazanej na rysunku (z symbolem „K” skierowanym do góry), przyłożyć do gniazda obrotów niskich i przekręcić ją, aby zablokować we właściwym położeniu ❷. Śruba blokująca powinna być skierowana na zewnątrz.
- Uwaga: przed rozpoczęciem mocowania nasadki zwrócić do wnętrza nakładki przejściowej i sprawdzić, czy śruba blokująca jest wystarczająco daleko odkręcona, by możliwe było wsunięcie nasadki do środka nakładki.
- 3 Wsunąć nasadkę (przekręcając ją w obie strony do momentu, aż wpasuje się na miejsce), a następnie przekręcić śrubę blokującą ❸ w kierunku przeciwnym do ruchu wskazówek zegara, aby zablokować nasadkę.
- 4 Porady dotyczące użytkowania poszczególnych nasadek znajdują się w instrukcji obsługi danej nasadki.

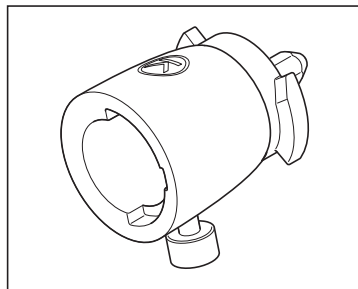

- 5 Aby wyjąć nasadkę z nakładki przejściowej, wykonać powyższe czynności w odwrotnej kolejności.

## Czyszczenie

- Przed czyszczeniem elementów zawsze wyjąć nasadkę z nakładki przejściowej.
- Nakładkę należy czyścić wyłącznie poprzez przecieranie jej wilgotną ściereczką, i nigdy nie zanurzać jej w wodzie. **Nie myć nakładki w zmywarce do naczyń.**

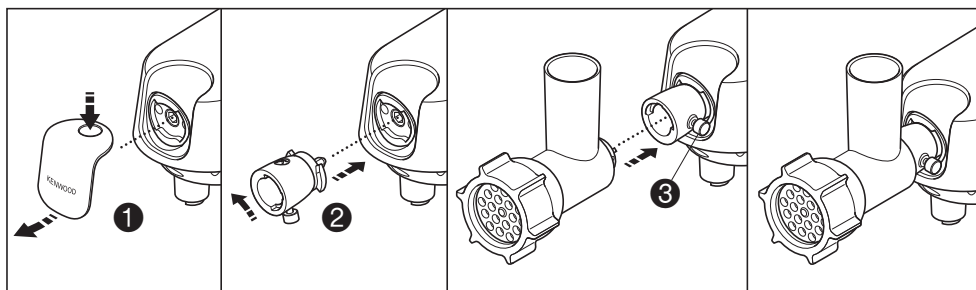

# Konserwacja i czyszczenie

- Przed przystąpieniem do czyszczenia wyłączyć urządzenie i wyjąć wtyczkę z gniazda sieciowego.
- Podczas pierwszego użycia gniazda obrotów niskich ② może wokół niego pojawić się niewielka ilość smaru. Jest to całkowicie normalne – smar wystarczy wytrzeć.

## **Korpus z silnikiem i osłony gniazd**

- Wytrzeć wilgotną szmatką, a następnie wysuszyć.
- Do czyszczenia nie używać środków ściernych ani nie zanurzać elementów w wodzie.
- Niepotrzebną część przewodu wsunąć do schowka na przewód ⑫ z tyłu urządzenia.

## **Miska**

- Umyć w zmywarce do naczyń bądź ręcznie, a następnie dobrze wysuszyć.
- Do czyszczenia miski ze stali nierdzewnej nie używać szczoteczek drucianych, druciaków ani środków wybielająco-dezynfekujących. Do usuwania kamienia używać octu.
- Przechowywać z dala od źródeł ciepła (kuchenki, piekarnika, mikrofalówki).

## **Końcówki i osłona przeciwrozpryskowa**

- Umyć ręcznie, a następnie dobrze wysuszyć.
- Elementy te można także myć w zmywarce do naczyń – umieszczając je w górnym koszu. Unikać umieszczania ich w dolnym koszu zmywarki, bezpośrednio nad grzałką. Zaleca się krótki program o niskiej temperaturze (maksymalnie 50°C).



# Serwis i punkty obsługi klienta

- Ze względów bezpieczeństwa uszkodzony przewód musi zostać wymieniony przez pracownika firmy KENWOOD lub upoważnionego przez firmę KENWOOD zakładu naprawczego.

Pomocy w zakresie:

- użytkowania urządzenia lub
- czynności serwisowych bądź naprawczych
- udziela punkt sprzedaży, w którym zakupiono urządzenie.
- Zaprojektowała i opracowała firma Kenwood w Wielkiej Brytanii.
- Wyprodukowano w Chinach.

# Rozwiązywanie problemów

Problem	Przyczyna	Rozwiązanie
Trzepaczka lub ubijak „K” uderza o dno miski lub nie sięga składników znajdujących się na jej dnie.	Niewłaściwa wysokość zawieszenia końcówki – należy ją wyregulować.	Wyregulować wysokość za pomocą odpowiedniego klucza – zob. część pt. „Regulacja wysokości końcówki”.
Nasadki do pracy na gnieździe obrotów niskich nie da się zamocować.	Sprawdzić, czy nasadka jest kompatybilna z posiadanym modelem robota. Wymagana jest nasadka ze złączem obrotowym (model KAX)  .	Aby pasować do gniazda, nasadka musi być wyposażona w złącze obrotowe KAX  . Aby móc używać posiadanych nasadek ze złączem belkowym  , konieczne jest zastosowanie załączonej nakładki przejściowej KAT002ME, by można było podłączyć nasadkę do gniazda obrotowego robota (symbol). <i>Więcej informacji znajduje się na stronie <a href="http://www.kenwoodworld.com/twist">www.kenwoodworld.com/twist</a>.</i>
Wskaźnik trybu czuwania miga po podłączeniu robota do źródła zasilania.	Regulator prędkości nie znajduje się w pozycji „O”.  Głowica miksera znajduje się w pozycji uniesionej lub nie została prawidłowo zablokowana.	Przesunąć regulator prędkości do pozycji „O”.  Sprawdzić, czy głowica robota została prawidłowo zablokowana.

Problem	Przyczyna	Rozwiązanie
Robot zatrzymuje się podczas pracy. Wskaźnik trybu czuwania miga bardzo szybko.	Włączyła się ochrona przeciążeniowa lub system zabezpieczający przed przegrzaniem. Przekroczono maksymalną ilość składników.	Wyjąć wtyczkę z gniazda sieciowego i sprawdzić, czy nic nie przeszkadza w pracy urządzenia lub nie powoduje jego przeciążenia. Przesunąć regulator prędkości do pozycji „O”, a następnie ponownie uruchomić urządzenie. Jeżeli robot wciąż nie działa, wyjąć część składników z miski, aby odciążyc silnik, i ponownie uruchomić urządzenie. Jeżeli powyższe czynności nie rozwiązują problemu, wyjąć wtyczkę z gniazda sieciowego i odczekać 15 minut. Podłączyć urządzenie do zasilania i ponownie wybrać poprzednio ustawioną prędkość. Jeżeli po wykonaniu powyższej procedury mikser nadal się nie uruchamia, skontaktować się z działem obsługi klienta.
Wskaźnik trybu czuwania nie świeci się, choć urządzenie jest podłączone do zasilania.	Robot był podłączony do zasilania przez ponad 20 minut, ale nie został użyty i przeszedł do trybu czuwania.	Wcisnąć przycisk trybu czuwania jeden raz, aby zresetować urządzenie.



## Uwagi dotyczące prawidłowego usuwania produktu, zgodnie z wymogami dyrektywy wspólnoty europejskiej 2002/96/WE.

Po zakończeniu okresu użytkowania produktu nie wolno wyrzucać razem z innymi odpadami komunalnymi. Należy go dostarczyć do prowadzonego

przez władze miejskie punktu zajmującego się segregacją odpadów lub zakładu oferującego tego rodzaju usługi. Osobne usuwanie sprzętu AGD pozwala uniknąć szkodliwego wpływu na środowisko naturalne i zdrowie ludzkie, wynikającego z nieodpowiedniego usuwania tego rodzaju sprzętu, oraz umożliwia odzyskiwanie materiałów, z których sprzęt ten został wykonany, a w konsekwencji znaczną oszczędność energii i zasobów naturalnych. O konieczności osobnego usuwania sprzętu AGD przypomina umieszczony na produkcie symbol przekreślonego pojemnika na śmieci.

# Γνωρίστε την Κουζινομηχανή Kenwood

Συγχαρητήρια για την αγορά ενός προϊόντος Kenwood. Με τόσο μεγάλη ποικιλία εξαρτημάτων, είναι κάτι περισσότερο από ένα μίξερ. Είναι μια Κουζινομηχανή με την τελευταία λέξη της τεχνολογίας. Ελπίζουμε να την απολαύσετε.

Ανθεκτική. Αξιόπιστη. Πολυχρηστική. Kenwood.

## ασφάλεια

- Διαβάστε προσεκτικά αυτές τις οδηγίες και φυλάξτε τις για μελλοντική αναφορά.
- Αφαιρέστε τη συσκευασία και τις ετικέτες.
- Γυρίστε το κουμπί ελέγχου ταχύτητας στη θέση απενεργοποίησης «Ο» και αποσυνδέστε τη συσκευή από την πρίζα πριν από την τοποθέτηση ή την αφαίρεση εργαλείων/εξαρτημάτων, μετά από τη χρήση και πριν από τον καθαρισμό.
- Κρατήστε τα δάχτυλά σας μακριά από τα μέρη της συσκευής που κινούνται και από τα προσαρτημένα εξαρτήματα.
- Ποτέ μην αφήνετε την Κουζινομηχανή χωρίς επίβλεψη ενώ βρίσκεται σε λειτουργία.
- Μην χρησιμοποιείτε ποτέ συσκευή που έχει υποστεί βλάβη. Στείλτε την για έλεγχο ή επισκευή: βλ. ενότητα «σέρβις και εξυπηρέτηση πελατών».
- Μην χρησιμοποιείτε ποτέ την Κουζινομηχανή όταν η κεφαλή βρίσκεται σε όρθια θέση.
- Μην αφήνετε ποτέ το καλώδιο να κρέμεται ώστε να μπορεί να το πιάσει ένα παιδί.
- Μην αφήνετε ποτέ να βραχούν η μονάδα του μοτέρ, το καλώδιο ή το φις.
- Μην χρησιμοποιείτε ποτέ μη εγκεκριμένα εξαρτήματα ή περισσότερα από ένα εξαρτήματα τη φορά.
- Μην υπερβαίνετε ποτέ τις ποσότητες που αναγράφονται στον πίνακα για τις μέγιστες χωρητικότητες.

- Όταν χρησιμοποιείτε ένα εξάρτημα, διαβάζετε και ακολουθείτε τις οδηγίες ασφαλείας που παρέχονται μαζί με τη συσκευή.
- Να είστε προσεκτικοί όταν σηκώνετε αυτή τη συσκευή, γιατί είναι βαριά. Προτού σηκώσετε τη συσκευή, βεβαιωθείτε ότι η κεφαλή έχει ασφαλίσει σωστά στην κάτω θέση και ότι το μπολ, τα εργαλεία, τα καλύμματα των υποδοχών και το καλώδιο είναι σε ασφαλή θέση.
- Πριν από τη χρήση της Κουζινομηχανής, βεβαιωθείτε ότι έχετε ξετυλίξει πλήρως το καλώδιο από τον χώρο αποθήκευσης καλωδίου ⑫.
- Τα παιδιά θα πρέπει να βρίσκονται υπό επίβλεψη, έτσι ώστε να διασφαλίζεται ότι δεν παίζουν με τη συσκευή.
- Μην μετακινείτε ή ανασηκώνετε την κεφαλή του μίξερ ενώ βρίσκεται προσαρτημένο εκεί ένα εξάρτημα, καθώς μπορεί να αποσταθεροποιηθεί η Κουζινομηχανή.
- Μην χρησιμοποιείτε τη συσκευή σας κοντά στην άκρη μιας επιφάνειας εργασίας.
- Οι συσκευές μπορούν να χρησιμοποιούνται από άτομα με μειωμένες σωματικές, αισθητηριακές ή νοητικές ικανότητες ή έλλειψη εμπειρίας και γνώσης, εφόσον βρίσκονται υπό επίβλεψη ή τους έχουν δοθεί οδηγίες για την ασφαλή χρήση της συσκευής και εφόσον κατανοούν τους σχετικούς κινδύνους.
- Η κακή χρήση της συσκευής σας μπορεί να προκαλέσει τραυματισμό.
- Αυτή η συσκευή δεν πρέπει να χρησιμοποιείται από παιδιά. Φυλάσσετε τη συσκευή και το καλώδιό της μακριά από παιδιά.
- Χρησιμοποιείτε τη συσκευή μόνο για την οικιακή χρήση για την οποία προορίζεται. Η Kenwood δε φέρει οποιαδήποτε ευθύνη αν η συσκευή χρησιμοποιηθεί με λανθασμένο τρόπο ή σε περίπτωση μη συμμόρφωσης με αυτές τις οδηγίες.



## Προτού συνδέσετε τη συσκευή στην πρίζα

- Βεβαιωθείτε ότι η παροχή του ηλεκτρικού ρεύματος συμπίπτει με εκείνη που αναγράφεται στο κάτω μέρος της συσκευής.
- Αυτή η συσκευή συμμορφώνεται με την οδηγία της ΕΚ 2004/108/ΕΚ σχετικά με την Ηλεκτρομαγνητική συμβατότητα και τον κανονισμό ΕΚ υπ' αριθμόν 1935/2004 της 27/10/2004 σχετικά με τα υλικά που προορίζονται να έρθουν σε επαφή με τρόφιμα.

## Γνωρίστε την Κουζινομηχανή σας

### Επεξήγηση συμβόλων

#### Υποδοχές εξαρτημάτων

- ① υποδοχή υψηλής ταχύτητας
- ② υποδοχή χαμηλής ταχύτητας
- ③ υποδοχή εργαλείου του μπολ

#### Μίξερ

- ④ κάλυμμα υποδοχής υψηλής ταχύτητας
- ⑤ κεφαλή του μίξερ
- ⑥ μοχλός απασφάλισης της κεφαλής
- ⑦ κουμπί ελέγχου ταχύτητας και παλμικής λειτουργίας
- ⑧ κουμπί αναμονής
- ⑨ μονάδα μοτέρ
- ⑩ μπολ
- ⑪ κάλυμμα υποδοχής χαμηλής ταχύτητας
- ⑫ χώρος αποθήκευσης καλωδίου
- ⑬ χτυπητήρι Κ
- ⑭ αναδευτήρι
- ⑮ εξάρτημα ζυμώματος
- ⑯ σπάτουλα
- ⑰ κάλυμμα κεφαλής
- ⑱ καπάκι κατά του πιπιλίσματος

## Πριν από την πρώτη χρήση

- Πλύνετε τα μέρη: βλ. ενότητα «φροντίδα και καθαρισμός».

*Σημείωση:* Το γαλλικό κλειδί **11**

απεικονίζεται μόνο για λόγους εικονογράφησης και δεν περιλαμβάνεται στη συσκευασία.

### Προαιρετικά εξαρτήματα



Μια σειρά από προαιρετικά εξαρτήματα διατίθεται προς χρήση με την Κουζινομηχανή σας.

Διαβάστε το φυλλάδιο εξαρτημάτων που περιλαμβάνεται στη συσκευασία ή επισκεφθείτε τη διαδικτυακή τοποθεσία [www.kenwoodworld.com](http://www.kenwoodworld.com) για να δείτε την πλήρη σειρά και να ενημερωθείτε για το πώς να αγοράσετε ένα εξάρτημα που δεν περιλαμβάνεται στη συσκευασία.

### Σημείωση: Εξαρτήματα για υποδοχές χαμηλής ταχύτητας

Η υποδοχή χαμηλής ταχύτητας στο μοντέλο της Κουζινομηχανής σας διαθέτει το σύστημα Twist Connection System. Είναι σχεδιασμένο να δέχεται εξαρτήματα του συστήματος Twist Connection System.

Όταν αγοράζετε νέα εξαρτήματα για την υποδοχή χαμηλής ταχύτητας θα πρέπει να ελέγχετε εάν είναι συμβατά με την Κουζινομηχανή σας. Όλα τα εξαρτήματα του συστήματος Twist Connection System αναγνωρίζονται από τον κωδικό προϊόντος που ξεκινά με KAX, καθώς και από το λογότυπο Twist  που αναγράφεται στη συσκευασία. Για περισσότερες πληροφορίες, επισκεφθείτε τη διεύθυνση [www.kenwoodworld.com/twist](http://www.kenwoodworld.com/twist).

Εάν διαθέτετε εξαρτήματα του συστήματος Bar Connection System , θα πρέπει να χρησιμοποιήσετε τον προσαρμογέα KAT002ME που παρέχεται στη συσκευασία, προκειμένου να τα συνδέσετε στο σύστημα Twist Connection System  της Κουζινομηχανής σας. (Για οδηγίες σχετικά με την τοποθέτηση του προσαρμογέα, ανατρέξτε στην ενότητα «Χρήση του προσαρμογέα».)  
*Για περισσότερες πληροφορίες, επισκεφθείτε τη διεύθυνση [www.kenwoodworld.com/twist](http://www.kenwoodworld.com/twist).*

## Τα εργαλεία του μπολ και μερικές από τις χρήσεις τους

### Χτυπητήρι Κ

Για να παρασκευάζετε κέικ, μπισκότα, γλυκά, γλάσο, γέμιση γλυκών, εκλέρ και πουρέ.

### Αναδευτήρι





Για αβγά, κρέμα, κουρκούτι, παντεσπάνι με λίγα λιπαρά, μαρέγκες, τσιζκέικ, μους, σουφλέ. Μην χρησιμοποιείτε το αναδευτήρι για πυκνά μείγματα (π.χ. ανάμιξη βουτύρου και ζάχαρης) – μπορεί να προκληθεί βλάβη.

### Εξάρτημα ζυμώματος

Μόνο για μείγματα με μαγιά.

### Πώς να χρησιμοποιείτε τα εργαλεία του μπολ σας

Πριν από τη χρήση της Κουζινομηχανής, βεβαιωθείτε ότι έχετε ξετυλίξει πλήρως το καλώδιο από τον χώρο αποθήκευσης καλωδίου .

- 1 Συνδέστε τη συσκευή την πρίζα. Το κουμπί Αναμονής  θα ανάψει.  
**Σημείωση:** Η λυχνία του κουμπιού αναμονής  θα αναβοσβήνει και η Κουζινομηχανή δεν θα λειτουργήσει εάν η κεφαλή του μίξερ βρίσκεται σε όρθια θέση ή εάν το κουμπί ελέγχου ταχύτητας δεν είναι στη θέση «Ο».  
Προτού θέσετε τη συσκευή σε λειτουργία, ελέγξτε ότι η κεφαλή του μίξερ έχει ασφαλίσει σωστά στη θέση του και ότι το κουμπί ελέγχου ταχύτητας βρίσκεται στη θέση «Ο». Εάν η λυχνία εξακολουθεί να αναβοσβήνει, ανατρέξτε στον «οδηγό αντιμετώπισης προβλημάτων».
- 2 Πιέστε τον μοχλό ανύψωσης της κεφαλής  προς τα κάτω και ανασηκώστε την κεφαλή του μίξερ μέχρις ότου ασφαλίσει στη θέση της .

- 3 Τοποθετήστε το μπολ στη βάση και στρέψτε δεξιόστροφα ③ για να στερεωθεί στη θέση του.
- 4 Τοποθετήστε το εργαλείο που χρειάζεστε στην υποδοχή. Έπειτα, πιέστε προς τα πάνω ④ και στρέψτε ⑤ το εργαλείο για να ασφαλίσει στη θέση του.  
Σημείωση: Εάν το Χτυπητήρι Κ ή το Αναδευτήρι δεν επεξεργάζονται τα υλικά από το κάτω μέρος του μπολ, ανατρέξτε στην ενότητα «Προσαρμογή εργαλείων».
- 5 Κατεβάστε την κεφαλή του μίξερ πιέζοντας τον μοχλό απασφάλισης της κεφαλής προς τα κάτω ⑥. Κατεβάστε την κεφαλή μέχρις ότου ασφαλίσει ⑦.
- 6 Θέστε τη συσκευή σε λειτουργία στρέφοντας το κουμπί ελέγχου ταχύτητας ⑦ στην ταχύτητα που θέλετε. Χρησιμοποιήστε την παλμική λειτουργία (P) για σύντομα, διαδοχικά διαστήματα λειτουργίας σε μέγιστη ταχύτητα.
- 7 Μετά τη χρήση, γυρίστε ξανά το κουμπί ελέγχου ταχύτητας στη θέση απενεργοποίησης «O» και αποσυνδέστε την Κουζίνομηχανή σας από την πρίζα.
- 8 Απασφαλίστε το εργαλείο από την υποδοχή στρέφοντάς το δεξιόστροφα και, στη συνέχεια, αφαιρέστε το.

### Συμβουλές

- Για να ενσωματωθούν πλήρως τα υλικά στο μείγμα, να διακόπτετε την ανάμειξη και να ξεκολλάτε τα υλικά από τα τοιχώματα του μπολ με τη σπάτουλα ανά τακτά διαστήματα.
- Για καλύτερα αποτελέσματα στο χτύπημα χρησιμοποιείτε αβγά σε θερμοκρασία δωματίου.

- Προτού χτυπήσετε ασπράδια αβγών, βεβαιωθείτε ότι δεν υπάρχει λιπαρή ουσία ή κρόκος αβγού στο αναδευτήρι ή στο μπολ.
- Χρησιμοποιείτε κρύα υλικά για την παρασκευή γλυκών, εκτός εάν η συνταγή σας προτείνει κάτι άλλο.

### Σημειώσεις για την παρασκευή ψωμιού Σημαντικό

- Μην υπερβαίνετε ποτέ τις αναγραφόμενες μέγιστες χωρητικότητες – ενδέχεται να υπερφορτώσετε το μηχάνημα.
- Εάν αντιληφθείτε ότι η συσκευή καταπονείται, θέστε την εκτός λειτουργίας, αφαιρέστε τη μισή ζύμη και επεξεργαστείτε το κάθε μισό μέρος χωριστά.
- Τα υλικά αναμειγνύονται καλύτερα εάν τοποθετείτε πρώτα τα υγρά.

### Μαγιά

- **Ξηρή μαγιά** (του τύπου που πρέπει να διαλυθεί σε νερό): τοποθετήστε το ζεστό νερό στο μπολ. Στη συνέχεια προσθέστε τη μαγιά και τη ζάχαρη και αφήστε το μείγμα για περίπου 10 λεπτά μέχρι να γίνει ανάλαφρο.
- **Νωπή μαγιά:** θρυμματίστε τη μέσα στο αλεύρι.
- **Άλλοι τύποι μαγιάς:** ακολουθήστε τις οδηγίες του κατασκευαστή.
- Τοποθετήστε τη ζύμη σε μια λαδωμένη νάιλον σακούλα ή σε ένα μπολ καλυμμένο με πετσέτα. Έπειτα, αφήστε τη ζύμη σε ζεστό σημείο έως ότου διπλασιαστεί σε όγκο.

### Σημαντικό

Βεβαιωθείτε ότι κανένα εργαλείο του μπολ δεν έχει τοποθετηθεί ή δεν βρίσκεται μέσα στο μπολ, όταν χρησιμοποιείτε άλλες υποδοχές.

<b>Μέγιστες χωρητικότητες</b>		<b>Chef</b>	<b>Chef XL</b>
Ζύμη σφολιάτας	Βάρος αλευριού	680 g	910 g
Ζύμη ψωμιού (σφιχτή με μαγιά)	Βάρος αλευριού	1,36 kg	1,6 kg
	Συνολικό βάρος	2,18 kg	2,5 kg
Μαλακό μείγμα μαγιάς (εμπλουτισμένο με βούτυρο και αβγά)	Βάρος αλευριού	1,3 kg	2,6 kg
	Συνολικό βάρος	2,5 kg	5 kg
Μείγμα για κέικ φρούτων (Μέθοδος ανάμειξης βουτύρου και ζάχαρης)	Συνολικό βάρος	2,72 kg (μείγμα με 9 αβγά)	4,55 kg (μείγμα με 15 αβγά)
Ασπράδια αβγών	Αριθμός Βάρος	12 (455 g)	16 (605 g)

\* Μέγεθος αβγών που χρησιμοποιούνται = μεσαίο (Βάρος 53 – 63 g)

<b>Εργαλείο</b>	<b>Συνταγή/Επεξεργασία</b>	<b>Συνιστώμενη ταχύτητα</b>
Χτύπητήρι Κ	Ανάμειξη βουτύρου/μαργαρίνης και ζάχαρης	Ξεκινήστε από την ένδειξη «Min» (ελάχ.) και αυξάνετε σταδιακά έως την ένδειξη «Max» (μέγ.)
	Χτύπημα αβγών για μείγματα κέικ	Από το «4» έως το «Max»
	Ανακάτεμα με αλεύρι, φρούτα κ.λπ.	Από την ένδειξη «Fold» (ανακάτεμα) έως το «1»
	Μείγματα για κέικ με ανάμειξη όλων των υλικών μονομιάς	Ξεκινήστε από την ένδειξη «Min» (ελάχ.) και αυξάνετε σταδιακά έως την ένδειξη «Max» (μέγ.)
	Γλυκά και μπισκότα – ανάμειξη βουτύρου με αλεύρι	Από το «Min» έως το «2»
	Γλάσο	Από το «Min» έως το «1»
	Πουρές	Ξεκινήστε από την ένδειξη «Min» (ελάχ.) και αυξάνετε σταδιακά έως την ένδειξη «Max» (μέγ.)
Αναδευτήρι	Ασπράδια αβγών	Αυξάνετε σταδιακά έως το «Max»
	Παντεσπάνι με λίγα λιπαρά	
	Κρέμα	
Εξάρτημα ζυμώματος	Για ζύμες με μαγιά	Στην ταχύτητα «Min» για 45-60 δευτ. Έπειτα αυξήστε στην ταχύτητα 1 για περίπου 3-4 λεπτά.
		Ζυμώστε ξανά στην ταχύτητα 1

# Πώς να τοποθετείτε και να χρησιμοποιείτε το καπάκι κατά του πιτσιλίσματος

## Συναρμολόγηση

Το εξάρτημα κατά του πιτσιλίσματος αποτελείται από 2 μέρη: το κάλυμμα κεφαλής ⑰ και το καπάκι κατά του πιτσιλίσματος ⑱.

Το καπάκι κατά του πιτσιλίσματος δεν μπορεί να τοποθετηθεί στο μπολ εάν δεν τοποθετηθεί πρώτα το κάλυμμα.

- 1 Ανασηκώστε την κεφαλή του μίξερ έως ότου ασφαλίσει.
- 2 Στερεώστε το κάλυμμα κεφαλής στην κάτω πλευρά της κεφαλής του μίξερ ⑳ πιέζοντας προς τα πάνω μέχρις ότου εφαρμόσει πλήρως.
- 3 Τοποθετήστε το μπολ στη βάση.
- 4 Κατεβάστε την κεφαλή του μίξερ.
- 5 Ακουμπήστε το καπάκι κατά του πιτσιλίσματος στο χείλος του μπολ και στη συνέχεια σύρτε το προς τα εμπρός μέχρις ότου εφαρμόσει πλήρως ㉑.

- Κατά τη διάρκεια της ανάμειξης, τα υλικά μπορούν να τοποθετούνται απευθείας στο μπολ μέσω του ανοίγματος προσθήκης υλικών.
- 6 Για να αφαιρέσετε το καπάκι κατά του πιτσιλίσματος, απλώς σύρτε το προς τα έξω από το μπολ του μίξερ.
  - 7 Για να αφαιρέσετε το κάλυμμα κεφαλής, ανασηκώστε την κεφαλή του μίξερ έως ότου ασφαλίσει. Εάν υπάρχει προσαρτημένο εργαλείο, αφαιρέστε το και μετά τραβήξτε το κάλυμμα κεφαλής προς τα κάτω από την κάτω πλευρά της κεφαλής του μίξερ.  
Σημείωση: Να τοποθετείτε ή να αφαιρείτε το καπάκι κατά του πιτσιλίσματος μόνο όταν η κεφαλή του μίξερ είναι ασφαλισμένη στη θέση της.  
**Συνιστούμε να αφαιρείτε τακτικά το κάλυμμα κεφαλής από την κεφαλή του μίξερ για να το καθαρίζετε.**

# Προσαρμογή εργαλείων

## Χτυπητήρι Κ και αναδευτήρι

Τα εργαλεία είναι ρυθμισμένα στο σωστό ύψος για το μπολ που παρέχεται από το εργοστάσιο κατασκευής και δεν θα πρέπει να χρειάζονται προσαρμογή.

Ωστόσο, εάν επιθυμείτε να προσαρμόσετε το εργαλείο, χρησιμοποιήστε ένα γαλλικό κλειδί κατάλληλου μεγέθους:

ΤΥΠΟΣ ΚVC50 = 17 mm

ΤΥΠΟΣ ΚVL60 = 19 mm

Στη συνέχεια ακολουθήστε τις παρακάτω οδηγίες:

- 1 Αποσυνδέστε τη συσκευή από την πρίζα.
- 2 Ανασηκώστε την κεφαλή του μίξερ και τοποθετήστε το αναδευτήρι ή το χτυπητήρι.
- 3 Κατεβάστε την κεφαλή του μίξερ. Εάν η απόσταση πρέπει να ρυθμιστεί, ανασηκώστε την κεφαλή του μίξερ και αφαιρέστε το εργαλείο. Θα ήταν προτιμότερο, ο αναδευτήρας και το χτυπητήρι Κ να ακουμπούν **σχεδόν** στο κάτω μέρος του μπολ **10**.
- 4 Χρησιμοποιώντας το κατάλληλο γαλλικό κλειδί, χαλαρώστε το παξιμάδι όσο χρειάζεται για να ρυθμίσετε τον άξονα **11**. Για να τοποθετήσετε το εργαλείο χαμηλότερα και πιο κοντά στο κάτω μέρος του μπολ, στρέψτε τον άξονα αριστερόστροφα. Για να τοποθετήσετε το εργαλείο πιο ψηλά από το κάτω μέρος του μπολ, στρέψτε τον άξονα δεξιόστροφα.
- 5 Σφίξτε ξανά το παξιμάδι.

6 Προσαρμόστε το εργαλείο στο μίξερ και κατεβάστε την κεφαλή του μίξερ. (Ελέγξτε τη θέση του, βλ. τις οδηγίες παραπάνω).

7 Επαναλάβετε τα παραπάνω βήματα όσες φορές χρειαστεί, έως ότου το εργαλείο τοποθετηθεί σωστά. Στη συνέχεια, σφίξτε καλά το παξιμάδι.

- Σημείωση: Το γαλλικό κλειδί **11** απεικονίζεται μόνο για λόγους εικονογράφησης.

## Εξάρτημα ζυμώματος

Αυτό το εργαλείο ρυθμίζεται στο εργοστάσιο και δεν θα πρέπει να χρειάζεται προσαρμογή.

# Χρήση του προσαρμογέα ΚΑΤ002ΜΕ

## Χρήση του προσαρμογέα

- 1 Αφαιρέστε το κάλυμμα υποδοχής χαμηλής ταχύτητας πιέζοντας το επάνω μέρος και ανασηκώνοντάς το **1**.
- 2 Κρατώντας τον προσαρμογέα στη θέση που εμφανίζεται στην εικόνα (με το λογότυπο Κ στραμμένο προς τα επάνω), τοποθετήστε τον στην υποδοχή χαμηλής ταχύτητας και στρέψτε τον για να ασφαλίσει στη θέση του **2**. Η βίδα ασφάλισης θα πρέπει να είναι στραμμένη προς τα εμπρός.
- Σημείωση: Προτού επιχειρήσετε να τοποθετήσετε ένα εξάρτημα, ελέγξτε το εσωτερικό του προσαρμογέα για να βεβαιωθείτε ότι η βίδα ασφάλισης έχει ξεβιδωθεί αρκετά ώστε να μπορέσει να τοποθετηθεί το εξάρτημα.
- 3 Εισαγάγετε το εξάρτημα (στρέφοντάς το δεξιά και αριστερά έως ότου ασφαλίσει). Στη συνέχεια στρέψτε τη βίδα ασφάλισης **3** αριστερόστροφα για να ασφαλίσει στη θέση της.

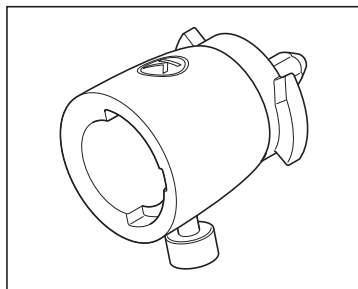

- 4 Για οδηγίες χρήσης, ανατρέξτε στο χωριστό βιβλίο οδηγιών για εξάρτημα.
- 5 Αντιστρέψτε την παραπάνω διαδικασία για να αφαιρέσετε το εξάρτημα από τον προσαρμογέα.

## Καθαρισμός

- Προτού καθαρίσετε τα μέρη, αφαιρείτε πάντα το εξάρτημα από τον προσαρμογέα.
- Να σκουπίζετε τον προσαρμογέα μόνο με νωπό πανί και μην τον βυθίζετε σε νερό. **Μην τοποθετείτε τον προσαρμογέα στο πλυντήριο πιάτων.**

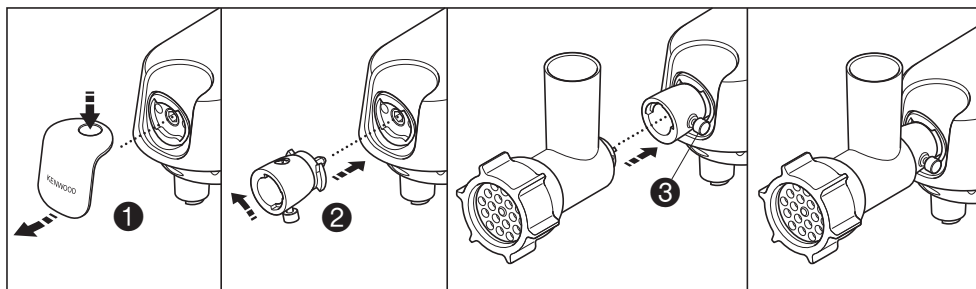

# φροντίδα και καθαρισμός

- Απενεργοποιείτε και αποσυνδέετε πάντα τη συσκευή προτού την καθαρίσετε.
- Την πρώτη φορά που θα χρησιμοποιήσετε την υποδοχή χαμηλής ταχύτητας, ενδέχεται να εμφανιστεί λίγο γράσο ②. Αυτό είναι φυσιολογικό – απλώς σκουπίστε το.

## Μονάδα μοτέρ και καλύμματα υποδοχών

- Σκουπίστε με ένα υγρό πανί, έπειτα στεγνώστε.
- Μην χρησιμοποιείτε ποτέ αποξεστικά προϊόντα και μην τα βυθίζετε σε νερό.
- Τοποθετείτε το καλώδιο που περισσεύει στον χώρο αποθήκευσης καλωδίου ⑫ στο πίσω μέρος της συσκευής.

## Μπολ

- Πλύνετε στο χέρι, έπειτα στεγνώστε πολύ καλά ή πλύνετε στο πλυντήριο πιάτων.
- Μην χρησιμοποιείτε ποτέ συρμάτινη βούρτσα, σύρμα κουζίνας ή λευκαντικό για να καθαρίσετε το ανοξείδωτο μπολ σας. Χρησιμοποιείτε ξύδι για να αφαιρείτε τα στρώματα αλάτων.
- Κρατήστε το μακριά από πηγές θερμότητας (μαγειρικές εστίες, φούρνους, φούρνους μικροκυμάτων).

## Εργαλεία και καπάκι κατά του πιτσιλίσματος

- Πλύνετε στο χέρι και στεγνώστε πολύ καλά.
- Εναλλακτικά, μπορείτε να τα πλένετε στο πλυντήριο πιάτων, τοποθετώντας τα στο επάνω συρτάρι. Αποφεύγετε να τοποθετείτε εξαρτήματα στο κάτω συρτάρι, απευθείας πάνω από το θερμαντικό στοιχείο. Συνιστάται ένα σύντομο πρόγραμμα με χαμηλή θερμοκρασία (Μέγιστη θερμοκρασία 50°C).



# σέρβις και εξυπηρέτηση πελατών

- Εάν το καλώδιο έχει υποστεί ζημιά, πρέπει, για λόγους ασφαλείας, να αντικατασταθεί από την Kenwood ή από εξουσιοδοτημένο κέντρο επισκευών της Kenwood.

Εάν χρειάζεστε βοήθεια σχετικά με:



- τη χρήση της συσκευής ή
- το σέρβις ή τις επισκευές
- επικοινωνήστε με το κατάστημα από το οποίο αγοράσατε τη συσκευή σας.
- Σχεδιάστηκε και αναπτύχθηκε από την Kenwood στο Ηνωμένο Βασίλειο.
- Κατασκευάστηκε στην Κίνα.



## Σημαντικές πληροφορίες για τη σωστή απόρριψη του προϊόντος σύμφωνα με την Ευρωπαϊκή Οδηγία 2002/96/ΕΚ

Στο τέλος της ωφέλιμης ζωής του, το προϊόν δεν πρέπει να απορρίπτεται με τα αστικά απορρίμματα. Πρέπει να απορριφθεί σε ειδικά κέντρα διαφοροποιημένης συλλογής απορριμμάτων που ορίζουν οι δημοτικές αρχές ή στους φορείς που παρέχουν αυτήν την υπηρεσία. Η χωριστή απόρριψη μιας οικιακής ηλεκτρικής συσκευής επιτρέπει την αποφυγή πιθανών αρνητικών συνεπειών για το περιβάλλον και την υγεία από την ακατάλληλη απόρριψη και επιτρέπει την ανακύκλωση των υλικών από τα οποία αποτελείται ώστε να επιτυγχάνεται σημαντική εξοικονόμηση ενέργειας και πόρων. Για την επισήμανση της υποχρεωτικής χωριστής απόρριψης οικιακών ηλεκτρικών συσκευών, το προϊόν φέρει το σήμα του διαγραμμένου τροχοφόρου κάδου απορριμμάτων.

# Οδηγός αντιμετώπισης προβλημάτων

Πρόβλημα	Αιτία	Λύση
Το αναδευτήρι ή το χτυπητήρι Κ χτυπούν στο κάτω μέρος του μπολ ή δεν επεξεργάζονται τα υλικά στο κάτω μέρος του μπολ.	Το εργαλείο βρίσκεται σε λάθος ύψος και χρειάζεται ρύθμιση.	Προσαρμόστε το ύψος χρησιμοποιώντας ένα κατάλληλο γαλλικό κλειδί – βλ. ενότητα «Προσαρμογή εργαλείων».
Δεν μπορεί να τοποθετηθεί το εξάρτημα χαμηλής ταχύτητας.	Ελέγξτε εάν το εξάρτημά σας είναι συμβατό για χρήση με το μοντέλο της συσκευής σας. Απαιτείται σύστημα Twist connection system (Μοντέλο KAX) 	Το εξάρτημα πρέπει να διαθέτει το σύστημα KAX twist connection system  για να προσαρμόξει στην υποδοχή. Εάν διαθέτετε εξάρτηματα του συστήματος Bar Connection System  , θα πρέπει να χρησιμοποιήσετε τον παρεχόμενο προσαρμογέα ΚΑΤ002ΜΕ, προκειμένου να τα συνδέσετε στο σύστημα Twist Connection System (symbol) της Κουζινομηχανής σας. <i>Για περισσότερες πληροφορίες, επισκεφθείτε τη διεύθυνση <a href="http://www.kenwoodworld.com/twist">www.kenwoodworld.com/twist</a></i>
Η ενδεικτική λυχνία αναμονής αναβοσβήνει όταν η Κουζινομηχανή συνδέεται στο ρεύμα για πρώτη φορά.	Το κουμπί ελέγχου Ταχύτητας δεν βρίσκεται στη θέση «Ο».  Η κεφαλή του μίξερ βρίσκεται στην ανασηκωμένη θέση ή δεν έχει ασφαλίσει σωστά.	Ελέγξτε και γυρίστε το κουμπί ελέγχου ταχύτητας στη θέση «Ο».  Ελέγξτε ότι η κεφαλή της Κουζινομηχανής έχει ασφαλίσει σωστά στην κάτω θέση.

Πρόβλημα	Αιτία	Λύση
<p>Η Κουζινομηχανή σταματά ενώ λειτουργεί. Η ενδεικτική λυχνία αναμονής αναβοσβήνει γρήγορα.</p>	<p>Το σύστημα προστασίας από την υπερφόρτωση ή από την υπερθέρμανση είναι ενεργό. Υπέρβαση της μέγιστης ποσότητας.</p>	<p>Αποσυνδέστε από την πρίζα και ελέγξτε εάν υπάρχουν εμπόδια ή υπερφόρτωση. Γυρίστε το κουμπί ελέγχου ταχύτητας στη θέση «Ο» και θέστε ξανά τη συσκευή σε λειτουργία. Εάν η συσκευή δεν λειτουργεί, αφαιρέστε μερικά από τα υλικά για να μειώσετε το βάρος και θέστε ξανά τη συσκευή σε λειτουργία. Εάν το πρόβλημα παραμένει, αποσυνδέστε τη συσκευή από την πρίζα και αφήστε τη εκτός λειτουργίας για 15 λεπτά. Συνδέστε τη στην πρίζα και επιλέξτε πάλι ταχύτητα. Εάν, αφότου εφαρμόσετε την παραπάνω διαδικασία, η συσκευή εξακολουθεί να μην λειτουργεί, επικοινωνήστε με το τμήμα «εξυπηρέτησης πελατών» για περαιτέρω βοήθεια.</p>
<p>Η ενδεικτική λυχνία αναμονής δεν ανάβει, παρόλο που η συσκευή είναι συνδεδεμένη στην πρίζα.</p>	<p>Η Κουζινομηχανή έχει μείνει στην πρίζα περισσότερο από 20 λεπτά χωρίς να λειτουργεί και έχει μεταβεί σε λειτουργία αναμονής.</p>	<p>Πατήστε μία φορά το κουμπί Αναμονής για επανενεργοποίηση.</p>

# Poznajte svoj kuchynský robot Kenwood

Blahoželáme vám ku kúpe výrobku značky Kenwood. Vďaka širokej škále dostupného príslušenstva je to viac než len obyčajný mixér. Je to najmodernejší kuchynský robot. Dúfame, že vám bude prinášať radosť.

Výkon. Spoľahlivosť. Všestrannosť. Kenwood.

## Bezpečnosť

- Starostlivo si prečítajte tieto inštrukcie a uchovajte si ich pre budúcnosť.
- Odstráňte všetky obaly a štítky.
- Po použití tohto zariadenia, pred zakladaním alebo vyberaním nástrojov/príslušenstva a pred jeho čistením pretočte ovládač rýchlosti do pozície VYPNUTIA „O“ a zariadenie odpojte z elektrickej siete.
- Prsty držte v bezpečnej vzdialenosti od pohyblivých súčastí a založených nástrojov.
- Nikdy nenechávajte toto zariadenie bez dohľadu, keď je v chode.
- Nikdy nepoužívajte toto zariadenie, ak je poškodené. V takom prípade ho dajte skontrolovať alebo opraviť: prečítajte si časť „Servis a starostlivosť o zákazníkov“.
- Toto zariadenie nikdy neuvádzajte do chodu, keď je jeho hlava vyklopená.
- Elektrickú šnúru nikdy nenechávajte visieť smerom nadol tak, že by ju mohlo zdrapnúť dieťa.
- Pohonnú jednotku, elektrickú šnúru a zástrčku nikdy nenechajte zmoknúť.
- Nikdy nepoužívajte nejaký neschválený nástroj alebo niekoľko nástrojov naraz.
- Nikdy neprekračujte množstvá uvedené v tabuľke maximálnych množstiev.
- Pri používaní príslušenstva si prečítajte aj bezpečnostné

informácie, ktoré sú s ním dodané, a dodržiavajte ich.

- Pri zdvíhaní tohto zariadenia postupujte opatrne, lebo je ťažké. Pred jeho zdvihnutím zabezpečte, aby jeho hlava bola správne zaistená v dolnej pozícii a nádoba, nástroje, kryty výstupov a elektrická šnúra boli zaistené na svojom mieste.
- Pred použitím tohto zariadenia zabezpečte, aby jeho elektrická šnúra bola riadne vytiahnutá z úložného priestoru pre elektrickú šnúru ⑫.
- Deti musia byť pod dohľadom, aby sa zabezpečilo to, že sa nebudú s týmto zariadením hrať.
- Nehýbte hlavou mixéra ani ju nedvíhajte, keď je do nej založený nejaký nástroj, lebo vtedy by toto zariadenie mohlo stratiť stabilitu.
- Neuvádzajte toto zariadenie do chodu blízko okraja pracovného povrchu.
- Osoby, ktoré majú znížené fyzické, senzorické alebo mentálne schopnosti, majú o takýchto zariadeniach málo vedomostí alebo majú s takýmito zariadeniami málo skúseností, môžu toto zariadenie používať len pod dohľadom alebo po poučení o jeho bezpečnej obsluhu, pričom musia rozumieť súvisiacim rizikám.
- Nesprávne používanie tohto zariadenia môže spôsobiť zranenie.
- Deti toto zariadenie nesmú používať. Toto zariadenie a jeho elektrickú šnúru držte mimo dosahu detí.
- Toto zariadenie používajte len v domácnosti na stanovený účel. Firma Kenwood nepreberie žiadnu zodpovednosť za následky nesprávneho používania zariadenia, ani za následky nerešpektovania týchto inštrukcií.

## Pred zapojením do elektrickej siete

- Overte si, či má elektrická sieť také isté parametre, aké sú uvedené na spodnej strane zariadenia.
- Toto zariadenie spĺňa požiadavky európskej smernice 2004/108/ES o elektromagnetickej kompatibilite a nariadenia č. 1935/2004 zo dňa 27.10.2004 o materiáloch a predmetoch určených pre styk s potravinami.

## Pred prvým použitím

- Umyte súčasti: prečítajte si časť „Ošetrovanie a čistenie“.

# Poznajte svoj kuchynský robot

## Legenda

### Výstupy pre príslušenstvo

- ① výstup pre vysokú rýchlosť
- ② výstup pre pomalú rýchlosť
- ③ zásuvka pre nástroje do nádoby

### Mixér

- ④ kryt výstupu pre vysokú rýchlosť
- ⑤ hlava mixéra
- ⑥ páčka na uvoľňovanie hlavy mixéra
- ⑦ ovládač rýchlosti a pulzného chodu
- ⑧ tlačidlo pohotovostného režimu
- ⑨ pohonná jednotka
- ⑩ nádoba
- ⑪ kryt výstupu pre pomalú rýchlosť
- ⑫ úložný priestor pre elektrickú šnúru
- ⑬ metlička v tvare K
- ⑭ šľahacia metlička
- ⑮ hák na hnetenie cesta
- ⑯ špachtľa
- ⑰ štít na liatie/sypanie
- ⑱ ochranný kryt proti vyšplechovaniu

*Poznámka: Maticový kľúč  je znázornený len pre ilustračné účely a nie je súčasťou balenia.*

## Voliteľné príslušenstvo

S týmto kuchynským robotom možno používať škálu voliteľného príslušenstva. Pozrite si leták o príslušenstve, ktorý je súčasťou balenia, alebo navštívte webovú stránku [www.kenwoodworld.com](http://www.kenwoodworld.com), na ktorej možno nájsť kompletnú ponuku voliteľného príslušenstva, ako aj informácie o tom, ako ho možno dokúpiť.



### Poznámka: Príslušenstvo pripájané cez výstup pre pomalú rýchlosť

Výstup pre pomalú rýchlosť na tomto modeli kuchynského robota je vybavený systémom pripájania Twist. Ten je navrhnutý tak, aby bol kompatibilný s príslušenstvom pripájaným takýmto systémom.

Pri kupovaní nového príslušenstva pripájaného cez výstup pre pomalú rýchlosť treba skontrolovať jeho kompatibilitu s týmto kuchynským robotom. Akékoľvek príslušenstvo pripájané systémom Twist možno identifikovať podľa kódu výrobu, ktorý sa začína písmenami KAX, ako aj podľa loga Twist , ktoré vidno na balení.

Viac informácií je k dispozícii na webovej stránke

[www.kenwoodworld.com/twist](http://www.kenwoodworld.com/twist).

Ak vlastníte príslušenstvo vybavené systémom pripájania Bar , na jeho pripájanie k systému pripájania Twist  tohto kuchynského robota budete musieť používať adaptér KAT002ME, ktorý je súčasťou balenia. (Prečítajte si časť „Používanie adaptéra“, v ktorej je opísaný postup pri jeho zakladaní.)

Viac informácií je k dispozícii na webovej stránke

[www.kenwoodworld.com/twist](http://www.kenwoodworld.com/twist).

## Nástroje do nádoby a príklady ich používania

### Metlička v tvare K

Je určená na prípravu koláčov, trvanlivého a sladkého pečiva, poliev, plniek, plnených zákuskov a zemiakovej kaše.

### Šľahacia metlička

Je určená na šľahanie vajec, na prípravu krémov, liateho cesta, kysnutého cesta bez tuku, snehových pusiniiek, tvarohových koláčov, šľahaných pien a bublanín. Nie je určená na šľahanie hustých zmesí (napríklad zmesí tuku s cukrom), lebo by sa pri tom mohla poškodiť.

### Hák na hnetenie cesta







Je určený len na prípravu kysnutých zmesí.

## Používanie nástrojov do nádoby

Pred použitím tohto zariadenia zabezpečte, aby jeho elektrická šnúra bola riadne vyťahnutá z úložného priestoru pre elektrickú šnúru .

1 Zapojte do elektrickej siete. Rozsvieti sa tlačidlo pohotovostného režimu .

**Poznámka: Keď je hlava mixéra vyklopená alebo keď ovládač rýchlosti nie je v pozícii „O“, kontrolka tlačidla pohotovostného režimu  bude blikať a mixér nebude fungovať. Pred jeho uvedením do chodu treba preto skontrolovať, či je jeho hlava správne zaistená v dolnej pozícii a či je ovládač rýchlosti v pozícii „O“. Ak daná kontrolka aj tak svieti, treba si prečítať časť „Riešenie problémov“.**

- Zatlačte páčku na uvoľňovanie hlavy mixéra  nadol a dvíhajte hlavu mixéra, kým sa nezaistí do potrebnej pozície .
- Založte nádobu na základňu a otáčajte ňou v smere hodinových ručičiek , aby ste ju zaistili do potrebnej pozície.
- Do zásuvky pre nástroje do nádoby vložte požadovaný nástroj. Potom ho zatlačte nahor  a otočte ním , aby ste ho zaistili do potrebnej pozície.  
Poznámka: Ak metlička v tvare K alebo šľahacia metlička nezachytávajú zložky zo sponu nádoby, prečítajte si časť „Nastavovanie nástrojov“.
- Zatlačte páčku na uvoľňovanie hlavy mixéra nadol  a sklápajte hlavu mixéra nadol, kým sa nezaistí do potrebnej pozície .

- 6 Zariadenie zapnite pretočením ovládača rýchlosti ⑦ na žiadúci rýchlostný stupeň. Pre krátke intervaly maximálnej rýchlosti používajte pulzný chod (P).
- 7 Po použití pretočte ovládač rýchlosti späť do pozície VYPNUTIA „O“ a zariadenie odpojte z elektrickej siete.
- 8 Založený nástroj uvoľnite jeho otáčaním v smere hodinových ručičiek, čo ho odistí. Potom ho vytiahnite.

### Rady

- Mixovanie pravidelne prerušujte a špachtľou zoškrabujte vnútorné steny a dno nádoby, aby ste dosiahli čo najlepšie zapracovanie zložiek.
- Na šľahanie sú najlepšie vajcia izbovej teploty.
- Pred šľahaním vaječných bielkov zabezpečte, aby na šľahacej metličke ani na nádobe nebola žiadna masť ani vaječné žĺtky.
- Na prípravu sladkého pečiva používajte studené zložky, ak sa v recepte neudáva inak.

### Poznámky k príprave chleba

#### Dôležité upozornenia

- Nikdy neprekračujte uvedené maximálne množstvá, aby ste zariadenie nepreťažili.
- Ak budete počuť, že sa zariadenie trápi, vypnite ho, vyberte z nádoby polovicu cesta a jednotlivé polovice cesta potom spracujte osobitne.
- Zložky sa najlepšie mixujú vtedy, keď do nádoby najprv vlejete tekuté zložky.

### Droždie

- **Sušené droždie** (druh, ktorý potrebuje vodu): Do nádoby vlejte teplú vodu. Potom do nej pridajte droždie a cukor a zmes nechajte približne 10 minút postáť, aby sa spenila.
- **Čerstvé droždie**: Namrvte ho do múky.
- **Iné druhy droždia**: Riadte sa inštrukciami výrobcu.
- Vložte cesto do namasteného polyetylénového vrečka alebo do nádoby, ktorú potom zakryte kuchynskou utierkou. Potom ho nechajte na nejakom teplom mieste, kým sa jeho objem nezdvajnasobí.

### Dôležité upozornenie

Pri používaní iných výstupov nesmú byť uložené v nádobe ani založené žiadne nástroje do nádoby.



<b>Maximálne množstvá</b>		<b>Chef</b>	<b>Chef XL</b>
Krehké sladké pečivo	Hmotnosť múky	680 g	910 g
Cesto na chlieb (ťažké kysnuté)	Hmotnosť múky	1,36 kg	1,6 kg
	Celková hmotnosť	2,18 kg	2,5 kg
Ľahké kysnuté cesto (obohatené o maslo a vajcia)	Hmotnosť múky	1,3 kg	2,6 kg
	Celková hmotnosť	2,5 kg	5 kg
Zmes na ovocný koláč (metóda s tukom a cukrom)	Celková hmotnosť	2,72 kg (zmes s 9 vajcami)	4,55 kg (zmes s 15 vajcami)
Vaječné bielka	Počet Hmotnosť	12 (455 g)	16 (605 g)

\* Veľkosť použitých vajec = stredná (hmotnosť 53 až 63 g).

<b>Nástroj</b>	<b>Recept/Proces</b>	<b>Odporúčaná rýchlosť</b>
Metlička v tvare K	Maslo/margarín a cukor	Spočiatku minimálna a postupne zvyšovať na maximálnu.
	Šľahanie vajec do zmesi na koláče	4 až maximálna.
	Vmiešavanie múky, ovocia a podobne	„Fold“ (vmiešavanie) až 1.
	Zmesi na múčne koláče	Spočiatku minimálna a postupne zvyšovať na maximálnu.
	Trvanlivé a sladké pečivo – vtieranie tuku do múky	Minimálna až 2.
	Kráľovská poleva	Minimálna až 1.
	Zemiaková kaša	Spočiatku minimálna a postupne zvyšovať na maximálnu.
Šľahacia metlička	Vaječné bielka	Postupne zvyšovať na maximálnu.
	Piškovéty bez tuku	
	Smotana	
Hák na hnetenie cesta	Kvasené cesto	Na 45 až 60 sekúnd minimálna rýchlosť. Potom na 3 až 4 minúty zvýšiť na 1.
		Opätovné premiesenie na 1.

# Zakladanie a používanie ochranného krytu proti vyšplechovaniu

## Montáž

Zostava ochranného krytu proti vyšplechovaniu pozostáva z týchto 2 častí: štít na liatie/sypanie ⑰ a ochranný kryt proti vyšplechovaniu ⑱.

Ochranný kryt proti vyšplechovaniu nemožno založiť na nádobu bez štítu na liatie/sypanie.

- 1 Dvíhajte hlavu mixéra, kým sa nezaistí do potrebnej pozície.
- 2 Pricvaknite štít na liatie/sypanie smerom nahor pod spodnú časť hlavy mixéra ⑳, aby bol v potrebnej pozícii.
- 3 Založte nádobu na základňu.
- 4 Sklopte hlavu mixéra.
- 5 Položte ochranný kryt proti vyšplechovaniu na okraj nádoby a potom ho posúvajte smerom dopredu, kým nebude v potrebnej pozícii ㉑.

- Vďaka tomu možno pridávať zložky počas mixovania priamo do nádoby.
- 6 Ochranný kryt proti vyšplechovaniu sa vyberá jednoduchým potiahnutím smerom od nádoby mixéra.
  - 7 Pri vyberaní štítu na liatie/sypanie najprv vyklápajte hlavu mixéra nahor, kým sa nezaistí do potrebnej pozície. Ak je do nej založený nejaký nástroj, vyberte ho a potom potiahnite štít na liatie/sypanie smerom nadol od spodnej časti hlavy mixéra.  
Poznámka: Ochranný kryt proti vyšplechovaniu zakladajte alebo vyberajte len vtedy, keď je hlava mixéra zaistená.  
**Štít na liatie/sypanie odporúčame pravidelne vyberať z hlavy mixéra a čistiť.**

# Nastavovanie nástrojov

## Metlička v tvare K a šľahacia metlička

Nástroje sú už vo fabrike nastavované na správnu výšku v dodanej nádobe, a preto by nemalo byť potrebné upravovať to. No ak napriek tomu budete chcieť upraviť nastavenie nejakého nástroja, použite na to maticový kľúč správnej veľkosti:

TYP KVC50 = 17 mm

TYP KVL60 = 19 mm

Postupujte pritom podľa týchto inštrukcií:

- 1 Zariadenie odpojte z elektrickej siete.
  - 2 Vyklopte hlavu mixéra a založte do nej metličku v tvare K alebo šľahaciu metličku.
  - 3 Sklopte hlavu mixéra. Ak medzeru medzi koncom nástroja a dnom nádoby treba upraviť, vyklopte hlavu mixéra a nástroj z nej vyberte. Ideálne by sa mal koniec daného nástroja **takmer** dotýkať dna misy **10**.
  - 4 Kľúčom správnej veľkosti uvoľnite maticu natoľko, aby bolo možné posunúť hriadeľ **11**. Ak nástroj treba spustiť nižšie ku dnu nádoby, otáčajte hriadeľom v protismere hodinových ručičiek. Ak nástroj treba posunúť vyššie nad dno nádoby, otáčajte hriadeľom v smere hodinových ručičiek.
  - 5 Opäť dotiahnite maticu.
  - 6 Nástroj založte do mixéra a sklopte hlavu mixéra. (Skontrolujte jeho pozíciu podľa bodov vyššie.)
  - 7 Podľa potreby opakujte vyššie uvedené kroky, kým nástroj nebude nastavený správne. Keď bude nastavený správne, bezpečne dotiahnite maticu.
- Poznámka: Maticový kľúč **11** je znázornený len pre ilustračné účely.

## Hák na hnetenie cesta

Tento nástroj je nastavený vo fabrike, a preto by nemalo byť potrebné upravovať ho.

# Používanie adaptéra KAT002ME

## Používanie adaptéra

- 1 Vyberte kryt výstupu pre pomalú rýchlosť – zatlačte na jeho vrch a vytiahnite ho ❶.
- 2 Adaptér držte v znázornenej pozícii (logo K na vrchu), vložte ho do výstupu pre pomalú rýchlosť a otáčajte ním, aby ste ho zaistili do potrebnej pozície ❷. Zaisťovacia skrutka by mala byť otočená smerom dopredu.
- Poznámka: Pred zakladaním nejakého príslušenstva skontrolujte vnútro adaptéra – zaisťovacia skrutka musí byť uvoľnená natoľko, aby dané príslušenstvo bolo možné vložiť do adaptéra.
- 3 Založte dané príslušenstvo (jeho otáčaním do oboch strán, kým nezapadne do potrebnej pozície) a potom otáčajte zaisťovacou skrutkou ❸ v protismere hodinových ručičiek, aby ste ho zaistili do potrebnej pozície.
- 4 Prečítajte si návod na používanie daného príslušenstva a postupujte podľa neho.

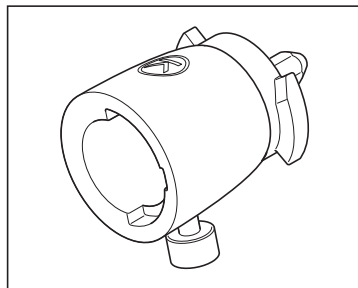

- 5 Pri vyberaní daného príslušenstva z adaptéra používajte vyššie uvedený postup, ale v opačnom poradí.

## Čistenie

- Z adaptéra najprv vždy vyberte príslušenstvo.
- Adaptér treba len utierať vlhkou handričkou a netreba ho ponárať do vody. **Adaptér neumývajte v umývačke riadu.**

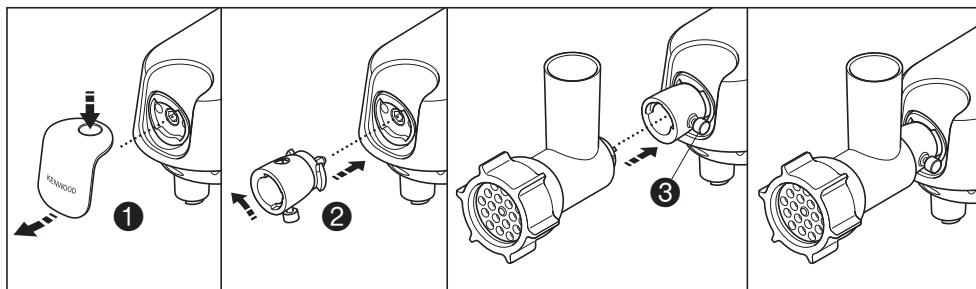

# Ošetrovanie a čistenie

- Zariadenie pred čistením vždy vypnite a odpojte z elektrickej siete.
- Pri prvom použití výstupu pre pomalú rýchlosť ② sa v ňom môže objaviť trochu maziva. Je to normálne – treba ho len poutierať.

## Pohonná jednotka a kryty výstupov

- Utierajte vlhkou handričkou a osušte.
- Nikdy nepoužívajte abrazívne čistiace prostriedky a neponárajte do vody.
- Prebytočnú časť elektrickej šnúry zatlačte do úložného priestoru pre elektrickú šnúru ⑫ nachádzajúceho sa v zadnej časti zariadenia.

## Nádoba

- Umývajte ručne a potom dôkladne osušte alebo umývajte v umývačke riadu.
- Na čistenie nádoby z nehrdzavejúcej ocele nikdy nepoužívajte drôtenú kefu, drôtenku ani bielidlo. Na odstraňovanie vodného kameňa používajte ocot.
- Držte v bezpečnej vzdialenosti od zdrojov tepla (vrchná časť sporáka, rúra, mikrovlnná rúra a podobne).

## Nástroje a ochranný kryt proti výšplechovaniu

- Umývajte ručne a potom dôkladne osušte.
- Eventuálne ich možno umývať aj v umývačke riadu – v takom prípade ich treba dávať do hornej priehradky umývačky riadu. Netreba ich dávať do spodnej priehradky umývačky riadu, aby neboli priamo nad ohrevným prvkom. Odporúčame používať krátky program s nízkou teplotou (maximálne 50 °C).



# Servis a starostlivosť o zákazníkov

- Keď sa poškodí prírodná elektrická šnúra, musí ju z bezpečnostných príčin vymeniť alebo opraviť firma KENWOOD alebo pracovníci oprávnení firmou KENWOOD.

Pokiaľ potrebujete pomoc pri nasledovných problémoch:

- používanie vášho zariadenia
- servis alebo opravy
- Kontaktujte obchod, v ktorom ste si zariadenie zakúpili.
- Navrhnuté a vyvinuté spoločnosťou Kenwood v Spojenom kráľovstve.
- Vyrobené v Číne.

# Riešenie problémov

Problém	Príčina	Riešenie
Metlička v tvare K alebo šľahacia metlička uderajú o dno nádoby alebo naopak nezachytávajú zložky na dne nádoby.	Nástroj je nastavený na nesprávnu výšku.	Upravte výšku pomocou vhodného maticového kľúča – prečítajte si časť „Nastavovanie nástrojov“.
Do výstupu pre pomalú rýchlosť nemožno založiť príslušenstvo.	Skontrolujte, či je dané príslušenstvo kompatibilné s vaším modelom kuchynského robota. Je potrebný systém pripájania Twist (model KAX)  .	Dané príslušenstvo musí mať systém pripájania Twist (KAX)  , aby pasovalo do výstupu. Ak vlastníte príslušenstvo vybavené systémom pripájania Bar  , na jeho pripájanie k systému pripájania Twist tohto kuchynského robota budete musieť používať dodaný adaptér KAT002ME. <i>Viac informácií je k dispozícii na webovej stránke <a href="http://www.kenwoodworld.com/twist">www.kenwoodworld.com/twist</a>.</i>
Kontrolka pohotovostného režimu po prvom zapnutí kuchynského robota do elektrickej siete bliká.	Ovládač rýchlosti nie je v pozícii „O“. Hlava mixéra je vyklopená v hornej pozícii alebo nie je správne zaistená v dolnej pozícii.	Skontrolujte ovládač rýchlosti a pretočte ho do pozície „O“. Skontrolujte, či je hlava mixéra správne zaistená v dolnej pozícii.
Kuchynský robot sa počas chodu zastavuje. Kontrolka pohotovostného režimu rýchlo bliká.	Aktivovala sa ochrana proti preťaženiu alebo prehriatiu. Prekročené maximálne množstvo.	Zariadenie odpojte z elektrickej siete a skontrolujte, či mu niečo neprekáža alebo či nie je preťažené. Ovládač rýchlosti pretočte do pozície „O“ a zariadenie opäť zapnite. Ak zariadenie ani tak nefunguje, vyberte z neho nejaké zložky, aby ste znížili jeho zaťaženie, a opäť ho zapnite. Ak ani to problém nevyrieši, zariadenie odpojte z elektrickej siete a nechajte ho 15 minút postáť. Zapojte ho do elektrickej siete a opätovne zvolte rýchlosť. Ak sa mixér ani tak nespustí, skontaktujte sa s naším Oddelením starostlivosti o zákazníkov a vyžiadajte si ďalšie rady.

Problém	Príčina	Riešenie
Zariadenie je zapojené do elektrickej siete, ale kontrolka pohotovostného režimu nesvieti.	Zariadenie je zapojené do elektrickej siete dlhšie než 20 minút, ale nebolo uvedené do chodu, a preto prešlo do pohotovostného režimu.	Raz stlačte tlačidlo pohotovostného režimu, aby ste ho zresetovali.



### **Dôležitá informácia na správnu likvidáciu produktu podľa európskej smernice 2002/96/ES.**

Po skončení životnosti produktu sa tento produkt nesmie jednoducho vyhodiť spolu s domovým odpadom.

Musí sa odovzdať na príslušné zberné miesto na roztriedenie odpadu alebo dilerovi, ktorý sa postará o takúto likvidáciu.

Separátnou likvidáciou domácich spotrebičov sa vyhneme negatívnym následkom na životné prostredie a zabránime ohrozeniu zdravia vzniknutého nevhodnou likvidáciou. Umožní sa tak aj recyklácia základných materiálov, čím sa dosiahne značná úspora energií a prírodných zdrojov. Na pripomenutie nutnosti separátnej likvidácie domácich spotrebičov je produkt označený preškrtnutým kontajnerom na zber domáceho odpadu.

# Знайомство з кухонною машиною Kenwood

Наші вітання у зв'язку з придбанням кухонного комбайну Kenwood. Завдяки великому вибору насадок цей прилад стає не лише міксером. Це — найсучасніша кухонна машина. Ми сподіваємося, що вам сподобається готувати за допомогою нашого приладу.

Міцний. Надійний. Універсальний. Kenwood.

## заходи безпеки

- Уважно прочитайте інструкцію та збережіть її для подальшого використання.
- Зніміть упаковку та всі етикетки.
- Повертайте регулятор швидкості в положення '0' та відключайте пристрій від мережі електропостачання перед установкою або зніманням деталей/насадок, після використання та перед чищенням.
- Не наближайте пальці до рухомих деталей та встановлених насадок.
- Не залишайте кухону машину, що працює, без нагляду.
- Не використовуйте пошкоджені прилад. Перевірка або ремонт здійснюються у спеціальних центрах: дивись розділ «Сервісне обслуговування».
- Не вмикайте кухонну машину з піднятою голівкою .
- Не допускайте звисання шнура у місцях, де до нього може дотягнутися дитина.
- Не допускайте попадання вологи на блок електродвигуна, шнур або вилку.
- Не використовуйте насадки, що не призначені для цього приладу. Забороняється одночасно використовувати декілька насадок.
- Не перевищуйте максимальних показників, зазначених у таблиці рекомендованих об'ємів.



- Користуючись насадкою, дотримуйтеся заходів безпеки, що зазначені у посібнику з експлуатації, наданому у комплекті.
- Будьте обережні піднімаючи цей прилад, оскільки він дуже важкий. Перш, ніж підняти прилад, переконайтеся, що головку міксера правильно зафіксовано в нижньому положенні, а чаша, насадки, кришки отворів та шнур надійно закріплені.
- Переконайтеся, що шнур повністю розгорнутий з відсіку для зберігання шнура ⑫ перед використанням кухонної машини.
- Не залишайте дітей без нагляду та не дозволяйте їм гратися із приладом.
- Не переміщуйте та не піднімайте головку міксера з встановленою насадкою, оскільки кухонна машина може втратити стійкість.
- Не встановлюйте прилад поблизу краю робочої поверхні.
- Не рекомендується користуватися цим приладом особам із обмеженими фізичними або ментальними можливостями або тим, хто має недостатньо досвіду в його експлуатації. Вищеназваним особам дозволяється користуватися приладом тільки після проходження інструктажу та під наглядом досвідченої людини і якщо вони розуміють пов'язані з цим ризики.
- Невірне використання цього приладу може привести до травм.
- Цей прилад не призначений для використання дітьми. Тримайте прилад і шнур подалі від дітей.
- Цей прилад призначений виключно для використання у побуті. Компанія Kenwood не несе відповідальності за невідповідне використання приладу або порушення правил експлуатації, викладених у цій інструкції.

## Перед підключенням до мережі електропостачання

- Переконайтеся, що напруга електромережі у вашому домі відповідає показникам, вказаним на зворотній частині приладу.
- Цей прилад відповідає вимогам директиви ЄС 2004/108/ЄС «Електромагнітна сумісність» та положення ЄС № 1935/2004 від 27/10/2004 стосовно матеріалів, що безпосередньо пов'язані з їжею.

## Перед першим використанням

- Вимийте всі деталі, дивитесь розділ «Догляд та чищення».

# Знайомство з кухонною машиною

## Показчик

### Отвори для кріплення насадок

- ① високошвидкісний привід
- ② низькошвидкісний привід
- ③ гніздо інструменту чаші

### Міксер

- ④ кришка високошвидкісного приводу
- ⑤ головка міксера
- ⑥ важіль розблокування головки
- ⑦ регулятор швидкості + імпульсний режим
- ⑧ кнопка режиму очікування
- ⑨ блок електродвигуна
- ⑩ чаша
- ⑪ кришка низькошвидкісного приводу
- ⑫ відсік для зберігання шнура
- ⑬ К-насадка
- ⑭ вінчик
- ⑮ гачок для тіста
- ⑯ лопатка
- ⑰ захист голівки
- ⑱ захист від бризок

*Примітка: гайковий ключ ⑪ показаний лише для ілюстрації і не входить до комплекту постачання.*



### Додаткові насадки

Є цілий ряд додаткових насадок, доступних для використання з кухонним комбайном.

Див листівку-вкладення, яка додається до вашої машини, або відвідайте сайт [www.kenwoodworld.com](http://www.kenwoodworld.com), щоб побачити повний асортимент і вказівки щодо купівлі насадок, які не входять в комплект.

### Примітка: насадки для низькошвидкісного отвору

Низькошвидкісний отвір вашої кухонної машини має нарізне кріплення. Воно призначено для нарізних насадок. При покупці нових насадок для низькошвидкісного отвору ви повинні перевірити сумісність з кухонною машиною. Всі нарізні насадки можна ідентифікувати за кодом виробу, який починається з KAX, а також за логотипом різьби , який вказаний на упаковці. Для отримання додаткової інформації відвідайте [www.kenwoodworld.com/twist](http://www.kenwoodworld.com/twist).

Якщо ваша насадка має балкову систему кріплення , вам знадобиться адаптер КАТ002МЕ, який входить до комплекту постачання для підключення до нарізного отвору  вашої кухонної машини. (Див. розділ

"Використання адаптера", щоб дізнатись про те, як використовувати адаптер.)

*Для отримання додаткової інформації відвідайте*

*[www.kenwoodworld.com/twist](http://www.kenwoodworld.com/twist)*

## Насадки для чаші та їх призначення

### К-насадка

Призначена для приготування тістечок, печива, кондитерських виробів із здобного тіста, цукрової глазурі, наповнювачів, еклерів та картопляного пюре.

### Вінчик

Призначений для збивання яєць, кремів, рідкого тіста, кислого тіста без додавання жирів, меренгів, сирних пирогів, мусів та суфле. Не використовуйте вінчик для вимішування густих сумішей (наприклад, збивання жиру з цукром), адже ви можете пошкодити насадку.

### Гачок для тіста

Лише для дріжджових сумішей.





### Використання інструменту чаші

Переконайтеся, що шнур повністю розгорнутий з відсіку для зберігання шнура  перед використанням кухонної машини.

- 1 Підключіть пристрій до мережі живлення, кнопка режиму очікування  загориться.

**Примітка: кнопка режиму очікування  мигтітиме, кухонна машина не буде працювати, якщо головка міксера знаходиться в піднятому положенні, або регулятор швидкості не встановлено в положення 'O'.**

**Перед початком роботи переконайтеся, що головка міксера правильно заблокована, а регулятор швидкості знаходиться в положенні "O". Якщо індикатор продовжує мигтіти, зверніться до "посібника з усунення несправностей".**

- 2 Натисніть важіль підйому головки  вниз та підніміть головку міксера до блокування .
- 3 Установіть чашу на підставку та поверніть за годинниковою стрілкою  для фіксації.
- 4 Вставте потрібну насадку в гніздо. Потім натисніть  та поверніть  інструмент для блокування в положенні.

Примітка: Якщо К-насадка або віничок не піднімають інгредієнти з дна чаші, зверніться до розділу "Налаштування інструменту".

- 5 Опустіть головку міксера, натиснувши на важіль розблокування головки ⑥, та опустіть головку міксера до блокування ⑦.
- 6 Запустіть машину, повернувши регулятор швидкості ⑦ в потрібне положення. Використовуйте імпульсний режим (P) для коротких сплесків максимальної швидкості.
- 7 Після використання поверніть регулятор швидкості в положення 'O' (Вимкн.) і відключіть кухонну машину.
- 8 Відкрутіть інструмент за годинниковою стрілкою, щоб розблокувати, а потім зніміть.

### Корисні поради

- Для повного змішування час від часу вимикайте міксер та знімайте залишки інгредієнтів зі стінок чаші за допомогою лопатки.
- Для досягнення найкращих результатів збивайте яйця при кімнатній температурі.
- Перш ніж збивати яєчні білки, переконайтеся, що на віничку та всередині чаші немає залишків жиру та яєчного жовтка.
- Для приготування здобного тіста використовуйте холодні інгредієнти, якщо у рецептах не зазначено інакше.

### Поради стосовно випікання хліба

#### Важливо

- Ніколи не перевищуйте максимальних показників, зазначених нижче; це може призвести до перевантаження машини.
- Якщо прилад уповільнює роботу, вимкніть його, вийміть половину тіста та перемішайте кожну половину окремо.
- Інгредієнти перемішуються краще, якщо спочатку додати рідину.

#### Дріжджі

- **Сухі дріжджі** (тип дріжджів, які необхідно розбавити до потрібної консистенції): налийте теплу воду у чашу. Після цього додайте дріжджі та цукор, і залишіть приблизно на 10 хвилин, доки не з'явиться піна.
- **Свіжі дріжджі**: покришіть у борошно.
- **Інші типи дріжджів**: виконуйте інструкції виробника.
- Покладіть тісто у змащений жиром поліетиленовий пакет або у чашу та накрийте її кухонним рушником. Після цього поставте у тепле місце, щоб об'єм тіста збільшився вдвічі.

#### Увага

Під час використання інших отворів у чаші не можуть знаходитись інструменти.

<b>Максимальне завантаження</b>		<b>Chef</b>	<b>Chef XL</b>
Кондитерські вироби із пісочного тіста	Вага борошна	680 г	910 г
Хлібне тісто (круте дріжджове)	Вага борошна	1,36 кг	1,6 кг
	Загальна вага	2,18 кг	2,5 кг
М'яке дріжджове тісто (з маслом і яйцями)	Вага борошна	1,3 кг	2,6 кг
	Загальна вага	2,5 кг	5 кг
Суміш для фруктового торта (збивання жиру та цукру)	Загальна вага	2,72 кг (суміш з 9 яєць)	4,55 кг (суміш з 15 яєць)
Ячні білки	Кількість	12	16
	Вага	(455 г)	(605 г)

\* Розмір яйця = середній (вага 53–63 г)

<b>Інструмент</b>	<b>Рецепт/Процес</b>	<b>Рекомендована швидкість</b>
К-насадка	Збивання масла/маргарину і цукру	Починайте з мінімальної швидкості та поступово доводьте до максимальної
	Збивання яєць в суміші для кексів	З '4' до 'Max'
	Вимішування тіста, фруктів і т.і.	З 'Fold' до '1'
	Універсальні суміші для тортів	Починайте з мінімальної швидкості та поступово доводьте до максимальної
	Кондитерські вироби та печиво – розтирання жиру із борошном	З 'Min' до '2'
	Королівська глазур	З 'Min' до '1'
	Картопляне пюре	Починайте з мінімальної швидкості та поступово доводьте до максимальної
Віничок	Ячні білки	Поступово збільшуйте до 'Max'.
	Знежирені бісквіти	
	Вершки	
Гачок для тіста	Вимішування дріжджового тіста	"Min" швидкість протягом 45 - 60 секунд. Потім збільшить до швидкості 1 на 3 – 4 хвилини.
		Повторіть змішування на швидкості 1

# Як встановлювати та користуватися кришкою для захисту від бризок

## Збирання

Захист від бризок складається з 2 частин: захисту голівки ⑰ та безпосередньо з захисту від бризок ⑱.

Захист від бризок не можна встановлювати на чашу до встановлення захисту голівки.

- 1 Підніміть голівку міксеру до упору.
- 2 Зафіксуйте захист голівки на зворотній частині голівки міксеру ⑧ до повного встановлення на місці.
- 3 Установіть чашу на підставку.
- 4 Опустіть голівку міксеру.
- 5 Надіньте захист від бризок на чашу та посуньте вперед, щоб встановити на місці ⑨.

- Під час вимішування інгредієнти можна додавати безпосередньо до чаші крізь подовжувальну камеру.
- 6 Для видалення просто потягніть його з чаші міксеру.
  - 7 Щоб видалити захист голівки підніміть голівку міксеру до блокування. Зніміть інструмент, якщо він встановлений, потім потягніть захист голівки вниз з нижньої частини голівки міксеру.  
Примітка: Знімайте та надівайте захист від бризок, коли голова міксеру знаходиться в заблокованому стані.  
**Рекомендуємо регулярно знімати захист голівки для чищення.**

# Налаштування інструменту

## К-насадка та віничок

Інструменти налаштовані на потрібну висоту для чаші, що додається в комплекті, та не потребують регулювання.

Втім, якщо ви бажаєте налаштувати інструмент, використовуйте ключ відповідного розміру:

Тип KVC50 = 17 мм

Тип KVL60 = 19 мм

Потім слідуйте наступним інструкціям:

- 1 Відключіть прилад від мережі електропостачання.
- 2 Підніміть головку міксера та встановіть віничок чи збивалку.
- 3 Опустіть головку міксера. Якщо треба відрегулювати проміжок, підніміть головку міксера та зніміть насадку. В ідеальному випадку віничок чи К-насадка повинні **майже** торкатися дна чаші **10**.
- 4 За допомогою гайкового ключа потрібного діаметру відкрутіть гайку так, щоби можна було виконати регулювання валу **11**. Щоб опустити насадку нижче до дна чаші, поверніть вал проти годинникової стрілки. Щоби підняти насадку вище, поверніть вал за годинниковою стрілкою.

5 Закрутіть гайку.

6 Установіть насадку та опустіть головку міксера. (Перевірте її положення (дивіться вище зазначені пункти).

7 Повторюйте вище названі процедури, доки насадку не буде встановлено правильно. Тільки-но правильне положення насадки знайдено, закрутіть та затягніть гайку.

- Примітка: гайковий ключ **11** показаний лише для ілюстрації.

## Гачок для тіста

Насадку було правильно налаштовано виробником і вона не потребує ніяких регулювань.

# Використання адаптера КАТ002МЕ

## Використання адаптера

- 1 Підніміть кришку низькошвидкісного отвору, натиснувши на верхню частину та піднявши кришку **1**.
- 2 Візьміть адаптер, як показано на малюнку (логотипом К до гори), піднесіть до низькошвидкісного приводу та вкрутіть в нього **2**. Блокуючий гвинт повинен бути повернений вперед.
- Примітка: перш, ніж вставляти насадку, подивіться всередину адаптера: блокуючий гвинт має бути достатньо викручений, щоб вмістити насадку.
- 3 Вставте насадку (поверніть в обидві сторони), потім поверніть блокуючий гвинт **3** проти годинникової стрілки для блокування.
- 4 Зверніться до посібників до окремих насадок.
- 5 Повторіть процедуру в зворотньому напрямку, щоб зняти насадку.

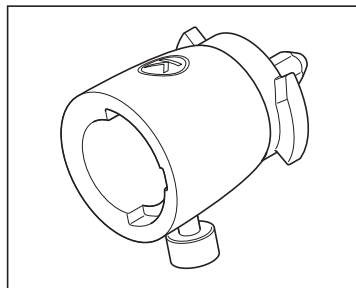

## Чищення

- Перед чищенням деталей завжди знімайте насадку з адаптера.
- Адаптер можна лише протирати вологою ганчіркою: **не занурюйте у воду. Не мийте адаптер в посудомийній машині.**

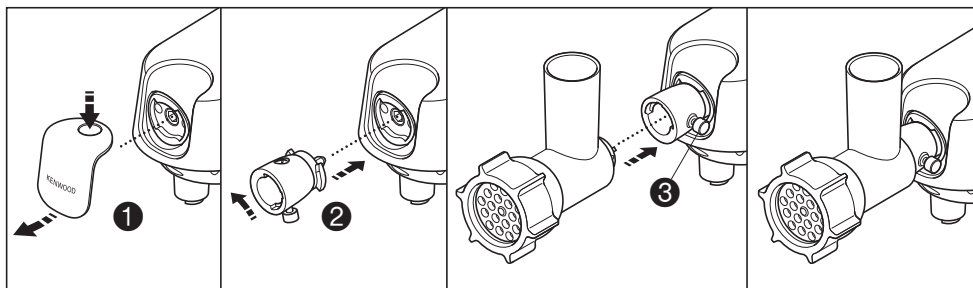



# Догляд та чищення

- Завжди вимикайте прилад та відключайте його від електромережі перед чищенням.
- Під час першого увімкнення на випускному отворі приводу ② може з'явитися трохи мастила. Це – нормальне явище. Просто протріть.

## Блок електродвигуна, кришки отворів

- Протріть спочатку вологою, а потім сухою ганчіркою.
- Ніколи не використовуйте абразивні матеріали та не опускайте прилад у воду.
- Сховайте зайву частину шнура у спеціальному відсіку для зберігання ⑫, який знаходиться позаду блоку електродвигуна.

## Чаша

- Помийте руками, потім ретельно просушіть або помийте у посудомийній машині.
- Ніколи не використовуйте дротяну щітку, металевий віхоть або відбілювальний засіб для чищення чаші із нержавіючої сталі. Для видалення нальоту використовуйте оцет.
- Не встановлюйте прилад поряд із джерелами тепла (конфорками плити, електродвигунами, мікрохвильовими печами).

## Інструменти і захист від бризок

- Помийте руками, а потім ретельно просушіть.
- Дозволяється мити інші деталі на верхній полиці посудомийної машини. Не рекомендується розміщувати деталі на нижній полиці прямо над нагрівальним елементом. Рекомендується використовувати коротку програму (максимум 50°C).

# Обслуговування та ремонт

- Пошкоджений шнур живлення із метою безпеки підлягає заміні на підприємствах фірми KENWOOD або в авторизованому сервісному центрі KENWOOD.

Якщо вам необхідна консультація з приводу:

- використання приладу або
  - обслуговування, придбання запасних деталей або ремонту,
  - зверніться до магазину, в якому ви придбали цей прилад.
- 
- Спроектовано та розроблено компанією Kenwood, Сполучене Королівство.
  - Зроблено в Китаї.



## **Важлива інформація стосовно належної утилізації продукту згідно із директивою ес 2002/96/ЕС.**

Після закінчення терміну експлуатації не викидайте цей прилад з іншими побутовими відходами. Віднесіть прилад до місцевого спеціального авторизованого центру збирання відходів або до дилера, який може надати такі послуги. Відокремлена утилізація побутових приладів дозволяє уникнути можливих негативних наслідків для навколишнього середовища та здоров'я людини, які виникають у разі неправильної утилізації, а також надає можливість переробити матеріали, з яких було виготовлено даний прилад, що, в свою чергу, зберігає енергію та інші важливі ресурси. Про необхідність відокремленої утилізації побутових приладів нагадує спеціальна позначка на продукті у вигляді перекресленого смітника на колесах.

# Посібник із усунення несправностей

Проблема	Причина	Усунення
Віничок чи К-насадка торкаються дна чаші або не достають до інгредієнтів, що лежать на дні чаші.	Інструмент встановлений на неправильній висоті і потребує регулювання.	Відрегулюйте висоту за допомогою відповідного гайкового ключа - див розділ «Налаштування інструменту».
Не вдається встановити насадку низької швидкості.	Перевірте, чи насадка сумісна з використаною моделлю машини. Потребує нарізної системи з'єднання (модель KAX) 	Насадка повинна мати нарізну систему кріплення KAX  , щоб її можна було вставити в цей отвір. Якщо ваша насадка має балкову систему кріплення  , вам знадобиться адаптер KAT002ME, який входить до комплекту постачання для підключення до нарізного отвору вашої кухонної машини. <i>Для отримання додаткової інформації відвідайте <a href="http://www.kenwoodworld.com/twist">www.kenwoodworld.com/twist</a>.</i>
Кнопка режиму очікування блимає при першому підключенні кухонної машини.	Контроль швидкості не знаходиться в положенні "0".  Головка міксера не піднята або не заблокована.	Перевірте і переведіть регулятор швидкості в положення "0".  Перевірте, чи правильно заблокована голівка кухонного комбайну.

<b>Проблема</b>	<b>Причина</b>	<b>Усунення</b>
<p>Кухонна машина зупиняється під час роботи. Індикатор режиму очікування блимає швидко</p>	<p>Захист від перевантаження або перегріву активовано. Завантаження вище допустимої норми.</p>	<p>Вимкніть та перевірте наявність завантаження або перевантаження. Переведіть регулятор швидкості в положення "0" і знову включіть. Якщо машина не працюватиме, видаліть деякі з інгредієнтів, щоб знизити навантаження і перезапустіть. Якщо проблему не вдалось вирішити, відключіть машину від мережі та зачекайте 15 хвилин. Знову підключіть до мережі електропостачання та оберіть потрібну швидкість. Якщо міксер не перезапускається після описаної вище процедури, зверніться до сервісної служби для отримання подальших рекомендацій.</p>
<p>Індикатор режиму очікування не світиться, коли машина підключена до мережі живлення.</p>	<p>Кухонна машина залишалась вимкненою протягом більше 20 хвилин, не виконуючи ніяких дій, та перейшла в режим очікування.</p>	<p>Натисніть кнопку режиму очікування один раз для перезапуску.</p>

# دليل استكشاف المشكلات وحلها

المشكلة	السبب المحتمل	الحل
خفاقة البيض أو مضرب العجين يقرع قاع الوعاء أو لا يصل إلى المكونات الموجودة في قاع الوعاء.	ارتفاع الأداة غير صحيح وتحتاج لضبط ارتفاعها.	اضبطي طول الأداة باستخدام مفتاح ربط لتعديل الارتفاع - راجعي قسم "ضبط الأداة".
ملحق السرعة المنخفضة لا يمكن تركيبه.	تأكد من توافق الملحق مع الاستخدام مع موديل الجهاز لديك. يتطلب نظام Twist connection system (الموديل (KAX) (TWIST))	يجب أن شعار KAX الخاص بنظام twist connection system موجوداً على الملحق حتى تتمكني من تركيبه في المخرج. إذا كان لديك ملحقات تعما . على نظام Bar Connection System (BAR) ففي هذه الحالة ستحتاجين إلى استخدام منظم KAT002ME والذي يتم تزويده مع صندوق البيع الخاص بجهازك حتى يمكنك توصيل هذه الملحقات مع نظام twist connection system (TWIST) الموجود في موديل جهاز المطبخ المتكامل لديك. لمزيد من المعلومات زوري الموقع: <a href="http://www.kenwoodworld.com/twist">www.kenwoodworld.com/twist</a>
يومض ضوء زر وضع الاستعداد عند توصيل جهاز المطبخ المتكامل عند توصيله بالتيار الكهربائي للمرة الأولى.	مفتاح التحكم في السرعات غير موجه على موضع إيقاف التشغيل "O". رأس الخلاط مرفوعة أو غير مثبتة بشكل صحيح في الوضع المنخفض في موضع التشغيل.	تأكد من مفتاح التحكم في السرعات وتوجيهه على موضع إيقاف التشغيل "O". تأكد من إنزال رأس جهاز المطبخ المتكامل بشكل صحيح لأسفل وتغشيقها في موضعها.
يتوقف جهاز المطبخ المتكامل خلال التشغيل. يومض ضوء زر وضع الاستعداد بشكل سريع.	تم تنشيط وظيفة الحماية ضد التحميل الزائد أو الارتفاع المفرط لدرجة حرارة الجهاز. تم تجاوز السعة القصوى المحددة. افصلي الجهاز عن مصدر التيار الكهربائي وتأكد من عدم وجود أي أبحاث أو عالق أو تحميل زائد.	لغي مفتاح التحكم في السرعات إلى وضع إيقاف التشغيل "O" ثم أعيدي تشغيل الجهاز مرة أخرى. في حالة عدم عمل الجهاز، ففي هذه الحالة أزيل كمية من المكونات لتقليل الحمل وأعيدي تشغيل الجهاز. إذا لم يساعد ذلك في حل المشكلة، افصلي الجهاز عن مصدر التيار الكهربائي واتركه ١٥ دقيقة ليبرد. وصلي الجهاز بمصدر التيار الكهربائي وأعيدي تحديد السرعة المطلوبة. في حالة عدم عمل الخلاط بعد الإجراءات السابقة، ففي هذه الحالة اتصلي بمركز "خدمة العملاء" لطلب المساعدة.
ضوء زر وضع الاستعداد مطفاً على الرغم من توصيل الجهاز بمصدر التيار الكهربائي.	تم توصيل جهاز المطبخ المتكامل بمصدر التيار الكهربائي لمدة أطول من ٢٠ دقيقة دون استخدامه وبذلك دخل الجهاز في وضع الاستعداد.	اضغطي على زر وضع الاستعداد مرة أخرى لإعادة تشغيل الجهاز.

# العناية والتنظيف

# الخدمة ورعاية العملاء

- أوقف دائماً تشغيل الجهاز وافصله عن مصدر التيار الكهربائي قبل التنظيف.
- قد تظهر طبقة طفيفة من الشحم على مخرج السرعة المنخفضة ② في المرة الأولى لاستخدامها.
- هذا أمر طبيعي - فقط امسحها.

## وحدة الطاقة (الموتور) وأغطية المخارج

- مسح بقطعة قماش رطبة ثم التجفيف.
- يحذر استخدام المواد الكاشطة أو الغمر في الماء.
- ادفعي ما يزيد عن حاجتك من السلك الكهربائي إلى داخل مكان تخزين السلك ⑫ الموجود في الجهاز من الخلف.

## السلطانية

- غسيل يدوي ثم التجفيف جيداً أو غسيل في غسالة الأطباق.
- يحذر استخدام فرشاة من السلك أو الصوف المعدني أو مواد التبييض عند تنظيف الوعاء المصنوع من الصلب عديم الصدأ.
- استخدممي الخل لإزالة الطبقة الجيرية.
- أبعديه عن مصادر الحرارة (سطح الموقد الأفران. المايكروويف).

## الأدوات وموانع الرذاذ

- غسيل يدوي ثم التجفيف جيداً.
- حيث أنه من الآمن غسل هذه المكونات في غسالة الأطباق بطريقة أخرى يمكن غسلها على الرف العلوي في غسالة الأطباق. تجنبى وضع العناصر على الرف السفلي مباشرة فوق عنصر التسخين. يوصى باستخدام برنامج قصير مع درجة حرارة منخفضة (50 درجة مئوية كحد أقصى).

## الخدمة ورعاية العملاء

- في حالة تلف السلك الكهربائي، يجب استبداله لأسباب متعلقة بالسلامة من قبل KENWOOD أو مركز صيانة معتمد من قبل KENWOOD.

الحصول على مساعدة حول:

- استخدام الجهاز أو
- إجراء الصيانة أو استبدال الأجزاء
- اتصلي بالمتجر الذي قمت بشراء الجهاز منه.
- تصميم وتطوير Kenwood في المملكة المتحدة.
- صنع في الصين.



## معلومات هامة حول كيفية التخلص الصحيحة من المنتج وفقاً لتوجيه الاتحاد الأوروبي 2002/96/EC.

- في نهاية العمر التشغيلي للجهاز، يجب عدم التخلص من الجهاز في نفايات المناطق الحضرية.
- بل يجب أخذه إلى مركز تجميع خاص بجهة محلية متخصصة في التخلص من هذه النفايات أو إلى تاجر يقدم هذه الخدمة.

التخلص من الأجهزة المنزلية على نحو منفصل، يجنب الآثار السلبية المحتملة على البيئة والصحة والتي تنتج عن التخلص من هذه النفايات بطريقة غير مناسبة، كما أن هذه العملية تسمح باسترداد المواد المكونة الأمر الذي يتيح الحصول على وفورات كبيرة في مجال الطاقة والموارد. للتذكير بضرورة التخلص من الأجهزة المنزلية على نحو منفصل، يوجد على الجهاز صورة مشطوبة لسلة قمامة ذات عجلات.

# استخدام المنظم KAT002ME

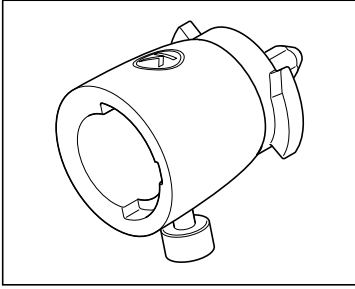

## استخدام المنظم

- 1 ارفعي غطاء مخرج السرعة المنخفضة للخارج من خلال الضغط على قمته ورفعه للخارج ①.
- 2 باستخدام المنظم في الموضع الموضح (شعار K لأعلى). ضعي مخرج السرعة المنخفضة ولفيه ليستقر في موضع التعشيق ②. مسمار التعشيق يجب أن يكون متجهاً للأمام.
- ملاحظة: قبل محاولة تركيب الملحق، افحصي المنظم من الداخل للتأكد من فك مسمار التعشيق بمسافة كافية للسماح بتركيب الملحق.
- 3 أدخلي الملحق (مع لفة في كلا الاتجاهين حتى يستقر بشكل صحيح) ثم لفي مسمار التعشيق ③ في اتجاه عكس عقارب الساعة ليستقر في موضع التعشيق.
- 4 راجعي دليل كل ملحق على حدة للحصول على تعليمات حول كيفية الاستخدام.
- 5 نفذي الخطوات السابقة بالترتيب العكسي لإزالة الملحق عن المنظم.

## التنظيف

- أزيلِي دائماً الملحق عن المنظم قبل غسيل الأجزاء.
- بالنسبة للمنظم، يكتفى بمسحه من الخارج بقطعة جافة من القماش ولا ينبغي غمره في الماء. لا تضعي المنظم في غسالة الأطباق.

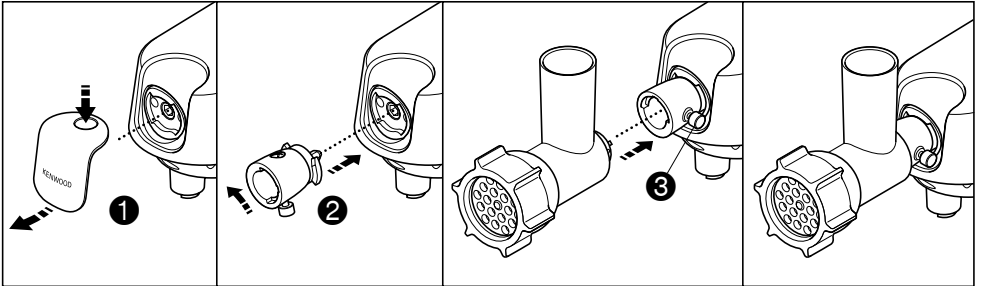

# تركيب واستخدام مانع الرزاز التركيب

## ضبط الأداة

### مضرب العجين K والخفاقة

يتم ضبط ارتفاع الأدوات على الارتفاع الصحيح لها داخل السلطانية في المصنع لدى تزويد الجهاز بحيث لا تتطلب أي ضبط إضافي. وعلى الرغم من ذلك، إذا لزم ضبط الارتفاع الأدوات ففي هذه الحالة استخدم مفتاح ربط بحجم مناسب.

TYPE KVC50 = 17 مم

TYPE KVL60 = 19 مم

ثم اتبعي التعليمات التالية:

١ افصلي الجهاز عن مصدر التيار الكهربائي.

٢ ارفعي رأس الخلاط وركبي خفاقة البيض أو المضرب.

٣ اخفضي رأس الخلاط. إذا كانت المسافة تحتاج إلى الضبط، ارفعي رأس الخلاط وأزيلي الأداة. من المثالي أن يمس المضرب/ الخفاقة K **بالكاد** قاع الوعاء **10**.

٤ باستخدام مفتاح الربط المزود فكي الصامولة بشكل كاف للسماح بتعديل محور الدوران **11**. لخفض الأداة في اتجاه قاع السلطانية، لفي محور دوران في اتجاه عكس عقارب الساعة. لرفع الأداة بعيداً عن قاع الوعاء، لفي محور الدوران في اتجاه عقارب الساعة. أعيدي إحكام ربط الصامولة.

٦ ركبي الأداة في الخلاط واخفضي رأس الخلاط. (تأكد من موضع الأداة بالنسبة لقاع السلطانية، راجعي النقاط السابقة).

٧ كرري الخطوات السابقة حسب الحاجة

حتى يتم ضبط الأداة بشكل صحيح. بمجرد الوصول إلى المسافة الصحيحة أحكمي ربط الصامولة.

• ملاحظة: مفتاح الربط **11** المبين في الشكل التوضيحي لأغراض الإيضاح فقط.

### خطاف العجين

تم ضبط هذه الأداة في المصنع ولا تحتاج لأي ضبط.

يتكون وافي الرزاز من قطعتين: وافي رأس الخلاط **17** ومانع الرزاز **18**.

لا يمكن تركيب مانع الرزاز في السلطانية بدون تركيب وافي رأس الخلاط.

١ ارفعي رأس الخلاط حتى تستقر في موضع التثبيت.

٢ اشبكي وافي الرزاز لأعلى الجانب السفلي من رأس الخلاط **8** حتى يتم تركيبه بالكامل.

٣ ركبي السلطانية على القاعدة.

٤ اخفضي رأس الخلاط.

٥ ضعي وافي الرزاز على حافة السلطانية وركبيه للأمام حتى يستقر بالكامل في موضعه الصحيح **9**.

• أثناء عملية الخلط، يمكن إضافة المكونات مباشرة إلى السلطانية عن طريق أنبوب إدخال المكونات.

٦ لإزالة وافي الرزاز، اسحب به بعيداً عن سلطانية الخلاط.

٧ لإزالة الوافي رأس الخلاط، ارفعي رأس الخلاط

حتى تستقر في موضع التثبيت. أزيلي الأداة

المستخدمة في حالة تركيبها ثم اسحبي وافي رأس الخلاط لأسفل من الجزء السفلي من رأس الخلاط.

ملاحظة: ركبي أو أزيلي وافي الرزاز فقط عندما تكون رأس الخلاط في موضع التثبيت.

**نوصي بإزالة وافي رأس الخلاط بانتظام عن رأس الخلاط لتنظيفه.**



Chef XL	Chef	الساعات القصوى	
٩١٠ غرام	٦٨٠ غرام	وزن الدقيق	المعجنات ذات القشرة الهشة
١,٦ كيلوغرام	١,٣٦ كيلوغرام	وزن الدقيق	عجين الخبز
٢,٥ كيلوغرام	٢,١٨ كيلوغرام	الوزن الإجمالي	(عجينة الخميرة السميكة)
٢,٦ كيلوغرام	١,٣ كيلوغرام	وزن الدقيق	عجينة الخميرة الخفيفة
٥ كيلوغرام	٢,٥ كيلوغرام	الوزن الإجمالي	(غنية بالزبد والبيض)
٤,٥٥ كيلوغرام (خلطة ١٥ بيضة)	٢,٧٢ كيلوغرام (خلطة ٩ بيضات)	الوزن الإجمالي	خلطة كيك الفاكهة (زج السمن مع السكر)
١٦ (٦٠٥ غرام)	١٢ (٤٥٥ غرام)	العدد الوزن	بياض البيض

\* حجم البيض المستخدم = الحجم المتوسط (بوزن بين ٥٣ إلى ٦٣ غرام)

الأداة	الوصفة/الطريقة	السرعة الموصى بها
مضرب العجين K	مزج الزبد/السمن مع السكر	ابدئي بالسرعة المنخفضة زيديها بالتدرج إلى السرعة القصوى "Max"
	خفق البيض داخل خلطات الكعكات	السرعة "4" إلى السرعة القصوى "Max"
	طَيّ الدقيق والفاكهة ما شابه	إعداد الطي "Fold" إلى السرعة "1"
	خلطات الكعكات الجاهزة	ابدئي بالسرعة المنخفضة "Min" ثم زيديها بالتدرج إلى السرعة القصوى "Max"
	المعجنات والبسكويت - خلط السمن مع الدقيق	السرعة المنخفضة "Min" إلى السرعة "2"
	سكر الزينة	السرعة المنخفضة "Min" إلى السرعة "1"
	البطاطس المهروسة	ابدئي بالسرعة المنخفضة "Min" ثم زيديها بالتدرج إلى السرعة القصوى "Max"
مضرب البيض	بياض البيض	زيادة السرعة تدريجياً إلى السرعة القصوى "Max"
	الخلطات الإسفنجية الخالية من الدهون	
	القشدة	
خطاف العجين	لخلطات العجين المخمر	السرعة المنخفضة "Min" لمدة ٤٥ إلى ٦٠ ثانية ثم زيادة السرعة إلى السرعة ١ لمدة ٣ إلى ٤ دقائق تقريباً. إعادة العجن على السرعة ١

## استخدام الخلاط

- لدمج المكونات بالكامل، أوقف عملية الخلط واكشط جوانب السلطانية باستخدام ملعقة التقليل بانتظام.
- للحصول على أفضل النتائج عن خفق البيض، استخدم بيض في درجة حرارة الغرفة.
- قبل خفق بيض البيض، تأكد من عدم وجود زيت أو صفار بيض على مضرب البيض أو السلطانية.
- استخدم مكونات باردة للعجين ما لم تذكر الوصفة خلاف ذلك.

### نقاط هامة لتحضير الخبز

#### هام

- يحذر تجاوز السعات القصوى المحددة - فقد تتسبب في حمل زائد على الجهاز.
- إذا سمعت صوت الجهاز مثقلاً، فأوقف التشغيل وأزيلي نصف العجين ثم تعاملي مع كل نصف على منفرداً.
- للحصول على أفضل نتائج لخلط المكونات أضيفي السوائل أولاً في السلطانية.

#### الخميرة

- **الخميرة الجافة** (النوع الذي يحتاج إعادة تشكيل): صب الماء الدافئ في الوعاء، ثم أضيفي الخميرة والسكر واتركيها تهدأ لمدة ١٠ دقائق حتى تتكون رغوة.
- **الخميرة الطازجة**: فتتها داخل الدقيق.
- **أنواع الخميرة الأخرى**: اتبعي تعليمات المصنّع.
- ضعي العجينة في كيس بلاستيك مدهون بالزيت أو سلطانية ومغطاة بفوطة.
- ثم اتركها في مكان دافئ حتى يتضاعف حجمها.

#### هام

- تأكد من عدم تركيب أو تخزين أي أداة أخرى خاصة بالسلطانية عند استخدام مخارج أخرى.

- 1 تأكد أن السلك الكهربائي مفروود بالكامل عن تجويف تخزين السلك الكهربائي 12 قبل استخدام جهاز المطبخ المتكامل.
- 2 وصلي الجهاز بمصدر التيار الكهربائي، سوف يضاء زر وضع الاستعداد 8.

**ملاحظة: سوف يومض ضوء زر وضع الاستعداد 8 ولن يعمل جهاز المطبخ المتكامل إذا كان رأس الخلاط في الوضع المرفوع لأعلى أو إذا كان مفتاح التحكم في السرعات موجه على الموضع "O".**

**قبل التشغيل، تأكد أن رأس الخلاط في وضع الخفض وتعشيقه وأن مفتاح التحكم في السرعات موجه على الموضع "O". إذا استمر ضوء الزر في الوميض، ففي هذه الحالة راجعي دليل "اكتشاف المشكلات وحلها".**

- 1 ادفعي ذراع رفع رأس الخلاط 1 وارفعي رأس الخلاط حتى تستقر في موضع التثبيت 2.
- 3 ركبي السلطانية على القاعدة وفيها في اتجاه عقارب الساعة 3 لربطها في موضع التثبيت.
- 4 أدخل الأداة المطلوب استخدامها في المقبس، ثم ادفعها لأعلى 4 ولفيها 5 لقفلها في موضع التعشيق.
- 5 ملاحظة: إذا كان مضرب العجين K أو خفاقة البيض لا يمكنهما خلط المكونات الموجودة في قاعدة السلطانية، ففي هذه الحالة راجعي قسم "ضبط الأداة".

- 5 اخفضي رأس الخلاط عن طريق دفع ذراع تحرير رأس الخلاط لأسفل 6 ثم اخفضي رأس الخلاط حتى تستقر في موضع التعشيق محدثة صوت طقطقة 7.

- 6 شغلي الجهاز من خلال لف مفتاح التحكم في السرعات 7 وتوجيهه إلى موضع السرعة المطلوبة.

- 1 استخدم مفتاح وضع التشغيل النبضي (P) للتشغيل لفترات قصيرة على السرعة القصوى.
- 7 بعد الاستخدام، أعيدي مفتاح التحكم في السرعات إلى موضع إيقاف التشغيل (OFF) ("O") وافصلي جهاز المطبخ الكامل عن مصدر التيار الكهربائي.

- 8 أزيلي الأداة عن طريق لفها في اتجاه عقارب الساعة لتحريرها عن مقبس إلحاق الأداة ثم أزيليها.

# استكشاف جهاز المطبخ المتكامل من Kenwood

## الدليل

### ملحقات اختيارية

هناك مجموعة كبيرة ومتنوعة من الملحقات المتوفرة والتي يمكن استخدامها مع جهاز المطبخ المتكامل.

راجعى نشرة الملحق المزودة مع صندوق البيع أو زوري الموقع [www.kenwoodworld.com](http://www.kenwoodworld.com)

لمشاهدة المجموعة الكاملة من الملحقات المتوفرة وكيفية شراء الملحقات غير المزودة مع جهازك الأساسي.

### ملاحظة: ملحقات مخرج السرعة المنخفضة

مخرج السرعة المنخفضة في موديل جهاز المطبخ المتكامل لديك يتميز بنظام Twist Connection System. وبالتالي فهو مصمم للعمل مع ملحقات نظام Twist Connection System.

عند شرائك ملحقات للعمل مع مخرج السرعة المنخفضة، عليك أولاً التأكد من توافق الملحق مع موديل جهاز المطبخ المتكامل لديك. يمكن تمييز كل ملحقات نظام Twist Connection System من خلال كود المنتج والذي يبدأ على النحو التالي (KAX) وأيضاً عن طريق شعار Twist (TWIST) الموضح على العبوة. لمزيد من المعلومات زوري الموقع: [www.kenwoodworld.com/twist](http://www.kenwoodworld.com/twist)

إذا كان لديك ملحقات تعما على نظام Bar Connection System (BAR)، ففي هذه الحالة ستحتاجين إلى

استخدام منظم KAT002ME والذي يتم تزويده مع صندوق البيع الخاص بجهازك حتى يمكنك توصيل هذه الملحقات مع نظام Twist Connection System (TWIST) الموجود في موديل جهاز المطبخ المتكامل لديك. (راجعى قسم "استخدام المنظم" لمعرفة كيفية تركيب المنظم). لمزيد من المعلومات، زوري الموقع [www.kenwoodworld.com/twist](http://www.kenwoodworld.com/twist)

### مخارج الملحقات

- 1 مخرج السرعة العالية
- 2 مخرج السرعة المنخفضة
- 3 مقبس إحقاق السلطانية

### الخلاط

- 4 غطاء مخرج السرعة العالية
- 5 رأس الخلاط
- 6 ذراع تحرير رأس الخلاط
- 7 مفتاح التحكم في السرعة والتشغيل النبضي
- 8 زر وضع الاستعداد
- 9 وحدة الطاقة (الموتور)
- 10 السلطانية
- 11 غطاء مخرج السرعة المنخفضة
- 12 تجويف تخزين السلك الكهربائي
- 13 مضرب العجين K
- 14 خفاقة البيض
- 15 خطاف العجين
- 16 ملعقة التقليب
- 17 واقى رأس الخلاط
- 18 مانع الرذاذ

ملاحظة: مفتاح الربط 11 المبين في الرسم التوضيحي لأغراض توضيحية فقط ولا يتم تزويده مع صندوق البيع.

## أدوات السلطانية وبعض من استخداماتها

### مضرب العجين K

لعمل الكيك والبسكويت والمعجنات والغطاء السكري للحلوى والحشوات وجاتوه الإكلير والبطاطس المهروسة.

### مضرب البيض

لخفق البيض والزبد والقشدة والعجائن السائلة

والكيك الإسفنجي خالي الدسم وأغذية الحلوى (المرغ) وكيك الجبن والموس والسوفليه. لا تستخدمى خفاقة البيض مع الخلطات السمكية (مثل خلط السمن مع السكر) - فقد تلفيها.

### خطاف العجين

يستخدم مع خلطات الخميرة فقط

- تأكدي أن السلك الكهربائي مفرد بالكامل عن تجويف تخزين السلك ⑫ قبل استخدام جهاز المطبخ المتكامل.
- يجب الإشراف على الأطفال للتأكد من عدم عبثهم بالجهاز.
- لا تحاولي تحريك أو رفع رأس الخلاط أثناء تركيب أي من الملحقات حيث يصبح جهاز المطبخ المتكامل غير مستقر.
- يحذر تشغيل الجهاز بالقرب من حافة سطح التشغيل.
- يمكن استخدام الأجهزة من قبل أشخاص ذوي قدرات جسدية أو حسية أو عقلية منخفضة وممن هم دون خبرة أو معرفة باستخدام الأجهزة في حالة منحهم التعليمات الخاصة بالاستخدام أو الإشراف عليهم بحيث يمكنهم استخدامه بطريقة آمنة مع إدراك المخاطر التي تنطوي على استخدام الجهاز.
- قد يؤدي سوء استخدام الجهاز إلى حدوث إصابات.
- لا يجوز استخدام هذا الجهاز من قبل الأطفال. احتفظي بالجهاز والسلك الكهربائي بعيداً عن متناول الأطفال.
- استخدمي الجهاز فقط في الاستخدامات المنزلية المخصص لها. لن تتحمل شركة Kenwood أية مسؤولية في حالة استخدام الجهاز بطريقة غير صحيحة أو عدم الامتثال للتعليمات المذكورة.

### قبل استخدام الجهاز للمرة الأولى

- اغسلي الأجزاء المسموح بغسلها: راجعي قسم "العناية والتنظيف".

### قبل توصيل الجهاز بمصدر التيار الكهربائي

- يجب التأكد من تماثل مواصفات المصدر الكهربائي مع المواصفات الموضحة على الجانب السفلي للجهاز.
- يتوافق هذا الجهاز مع توجيهات الاتحاد الأوروبي 2004/108/EC بشأن التوافق الكهرومغناطيسي وتنظيمات الاتحاد الأوروبي رقم 1935/2004 الصادرة بتاريخ ٢٠٠٤/١٠/٢٧ والمتعلقة بالمواد المتلامسة مع الأطعمة.

# استكشاف جهاز المطبخ المتكامل من Kenwood

تهانينا على اقتناء منتج Kenwood. من خلال العديد من الملحقات المتوفرة، فإن اقتنائك للجهاز لا يشكل فقط شراء الخلاط. فهو جهاز مطبخ متكامل عبقرى وفريد من نوعه، نتمنى أن ينال إعجابك وتستمتعين باستخدامه.

متين، يمكنك الاعتماد عليه، متنوع، منتج Kenwood.

## السلامة

- اقرئي التعليمات التالية واحتفظي بها في المتناول للاستخدامات المستقبلية المرجعية.
- أزيلى مكونات التغليف وأية ملصقات.
- أديري مفتاح التحكم في السرعات إلى موضع إيقاف التشغيل (OFF) "O" وافصلي الجهاز عن مصدر التيار الكهربائي قبل تركيب أو إزالة أي من الأدوات أو الملحقات وأيضاً فور الانتهاء من الاستخدام وقبل التنظيف.
- أبعدى أصابعك عن الأجزاء المتحركة والملحقات التي تم تركيبها.
- يحذر ترك جهاز المطبخ المتكامل دون ملاحظة أثناء تشغيله.
- يحذر استخدام الجهاز في حالة تلفه. في مثل هذه الحالة يجب فحص الجهاز أو إصلاحه:
- راجعي قسم "الصيانة ورعاية العملاء".
- يحذر تشغيل جهاز المطبخ المتكامل عندما يكون الرأس مرفوعاً.
- يحذر ترك السلك الكهربائي متدلياً في حالة وجود طفل فقد ينتزعه.
- يحذر تعرض وحدة الطاقة "الموتور" أو سلك الكهرباء أو قابس التوصيل للماء.
- يحذر استخدام ملحق غير معتمد أو أكثر من ملحق في المرة الواحدة.
- يحذر تجاوز السعات القصوى الموضحة في جدول السعات القصوى.
- عند استخدام ملحق ما، يجب قراءة واتباع تعليمات الأمان الواردة معه.
- توخي الحذر عند حمل هذا الجهاز فهو ثقيل. تأكدي من قفل رأس الخلاط في الوضع لأسفل وتأمين السلطانية والأدوات وأغطية المخارج والسلك الكهربائي قبل حمل الجهاز.





HEAD OFFICE: Kenwood Limited, 1-3 Kenwood Business Park, New Lane, Havant, Hampshire PO9 2NH

[kenwoodworld.com](http://kenwoodworld.com)

**KENWOOD**

CREATE MORE

5720000183/1